

HP Photosmart 330 series Gebruikershandleiding

Nederlands





www.hp.com/support

Support for the following countries/regions is available at www.hp.com/support: Austria, Belgium, Central America & The Caribbean, Denmark, Spain, France, Germany, Ireland, Italy, Luxembourg, Netherlands, Norway, Portugal, Finland, Sweden, Switzerland, and the United Kingdom.

61 56 45 43	الجزائر
Argentina (Buenos Aires) Argentina	54-11-4708-1600 0-800-555-5000
Australia Australia (out-of-warranty)	1300 721 147 1902 910 910
800 171	البحرين
Brasil (Sao Paulo) Brasil	55-11-4004-7751 0-800-709-7751
Canada (Mississauga Area) Canada	(905) 206-4663 1-(800)-474-6836
Chile	800-360-999
中国	021-3881-4518 800-810-3888
Colombia (Bogota) Colombia	571-606-9191 01-8000-51-4746-8368
Costa Rica	0-800-011-1046
Česká republika	261 307 310
Ecuador (Andinatel)	1-999-119 ☎ 800-711-2884
Ecuador (Pacifitel)	1-800-225-528 ☎ 800-711-2884
2 532 5222	مصر
El Salvador	800-6160
Ελλάδα (από το εξωτερικό) Ελλάδα (εντός Ελλάδας) Ελλάδα (από Κύπρο)	+ 30 210 6073603 801 11 22 55 47 800 9 2649
Guatemala	1-800-711-2884
香港特別行政區	2802 4098
Magyarország	1 382 1111
India	1 600 44 7737
Indonesia	+62 (21) 350 3408
(0) 9 830 4848	ישראל
Jamaica	1-800-711-2884
日本	0570-000511
日本 (携帯電話の場合)	03-3335-9800

한국	1588-3003
Malaysia	1800 805 405
Mexico (Mexico City) Mexico	55-5258-9922 01-800-472-68368
22 404747	المغرب
New Zealand	0800 441 147
Nigeria	1 3204 999
Panama	1-800-711-2884
Paraguay	009 800 54 1 0006
Perú	0-800-10111
Philippines	2 867 3551
Polska	22 5666 000
Puerto Rico	1-877-232-0589
República Dominicana	1-800-711-2884
România	(21) 315 4442
Россия (Москва) Россия (Санкт-Петербург)	095 7973520 812 3467997
800 897 1444	السعودية
Singapore	6 272 5300
Slovakia	2 50222444
South Africa (International)	+ 27 11 2589301
South Africa (RSA)	086 0001030
Rest Of West Africa	+ 351 213 17 63 80
臺灣	02-8722-8000
Tuvalu	+66 (2) 353 9000
71 89 12 22	تونس
Trinidad & Tobago	1-800-711-2884
Türkiye	90 216 444 71 71
Україна	(380 44) 4903520
800 4520	الإمارات العربية المتحدة
United States	1-800-474-6836
Uruguay	0004-054-177
Venezuela (Caracas) Venezuela	58-212-278-8666 0-800-474-68368
Việt Nam	+84 88234530

Auteursrechten en handelsmerken

© Copyright 2005 Hewlett-Packard Development Company, L.P.

De informatie in dit document kan zonder voorafgaande kennisgeving worden gewijzigd. Het is verboden dit document zonder voorafgaande toestemming te verveelvoudigen, aan te passen of te vertalen, tenzij de wetgeving op het auteursrecht dit toestaat.

Kennisgeving

De enige garantiebepalingen die gelden voor HP-producten en -diensten, zijn de bepalingen die worden beschreven in de speciale garantieverklaringen die bij deze producten en diensten worden geleverd. Niets in dit document mag worden opgevat als aanvullende garantiebepaling. HP kan niet aansprakelijk worden gesteld voor technische of redactionele fouten of omissies in dit document.

Hewlett-Packard Development Company, L.P. kan niet aansprakelijk worden gesteld voor incidentele of gevolgschade in verband met of voortvloeiend uit de levering, de bruikbaarheid of het gebruik van dit document of het programma dat hierin wordt beschreven.

Handelsmerken

HP, het HP-logo en Photosmart zijn eigendom van Hewlett-Packard Development Company, L.P.

Het Secure Digital-logo is een handelsmerk van SD Association.

Microsoft en Windows zijn geregistreerde handelsmerken van Microsoft Corporation.

CompactFlash, CF en het CF-logo zijn handelsmerken van de CompactFlash Association (CFA).

Memory Stick, Memory Stick Duo, Memory Stick PRO en Memory Stick PRO Duo zijn (gedeponeerde) handelsmerken van Sony Corporation. MultiMediaCard is een handelsmerk van Infineon Technologies AG Duitsland en is in licentie gegeven aan de MMCA (MultiMediaCard Association).

xD-Picture Card is een handelsmerk van Fuji Photo Film Co., Ltd., Toshiba Corporation en Olympus Optical Co., Ltd.

Mac, het Mac-logo en Macintosh zijn geregistreerde handelsmerken van Apple Computer, Inc.

De naam en de logo's van Bluetooth zijn eigendom van Bluetooth SIG, Inc. en de Hewlett-Packard Company gebruikt deze naam en logo's onder licentie.

PictBridge en het PictBridge-logo zijn handelsmerken van de Camera & Imaging Products Association (CIPA). Andere merken en hun producten zijn handelsmerken of geregistreerde handelsmerken van hun respectieve eigenaren.

De software die deel uitmaakt van de printer is deels gebaseerd op het werk van de Independent JPEG Group. De auteursrechten van bepaalde foto's in dit document blijven eigendom van de oorspronkelijke eigenaren.

Wettelijk voorgeschreven modelidentificatienummer VCVRA-0508

Voor wettelijke identificatiedoelinden is aan dit product een voorgeschreven modelnummer toegewezen. Het wettelijk voorgeschreven modelnummer van dit product is VCVRA-0508. Verwar dit voorgeschreven nummer niet met de naam waaronder het product op de markt gebracht wordt (HP Photosmart 330 series-printer) of het productnummer (Q6377A).

Veiligheidsinformatie

Neem altijd fundamentele voorzorg in acht wanneer u dit product gebruikt, om het risico van letsel door brand of elektrische schokken te voorkomen.



Waarschuwing Voorkom brand of elektrische schokken: stel dit product niet bloot aan regen of enige andere vorm van vocht.

- Haal de stekker uit het stopcontact voordat u dit product schoonmaakt.
- Installeer of gebruik dit product niet in de buurt van water, of wanneer u nat bent.
- Plaats het product stevig op een stabiele ondergrond.
- Installeer het product op veilige locatie waar niemand op het netsnoer kan gaan staan of erover struikelen, en waar het netsnoer niet kan worden beschadigd.
- Raadpleeg de informatie over het oplossen van problemen in de on line Help bij de HP Photosmart-printer als het product niet naar behoren werkt.
- Het product bevat geen onderdelen die door de gebruiker moeten worden onderhouden. Laat onderhoud en reparatie over aan gekwalificeerd servicepersoneel.
- Gebruik het apparaat in een goed geventileerde ruimte.
- Lees de installatie-instructies die bij de printer zijn geleverd, goed door.
- Sluit de eenheid alleen aan op een geaard stopcontact. Raadpleeg een gekwalificeerde elektricien als u niet weet of het stopcontact geaard is.
- Neem alle waarschuwingen en instructies in acht die op het product zijn aangegeven.

Milieuverklaring

Hewlett-Packard Company hecht aan het leveren van kwaliteitsproducten op een ecologisch verantwoorde wijze.

Bescherming van het milieu

Deze printer is zo ontworpen dat de gevolgen voor het milieu tot een minimum beperkt blijven. Ga naar de website van HP voor meer informatie over de maatregelen die HP neemt ter bescherming van het milieu op www.hp.com/hpinfo/globalcitizenship/environment/.

Ozonvorming

Dit product genereert geen waarneembare hoeveelheid ozongas (O₃).

Papiergebruik

Dit product is geschikt voor het gebruik van gerecycled papier volgens DIN 19309.

Plastic

Plastic onderdelen die zwaarder zijn dan 24 gram (0,88 ounce), worden gemarkeerd volgens internationale normen die het eenvoudiger maken kunststoffen aan het einde van de levensduur van de printer te scheiden voor recyclingdoeleinden.

Veiligheidsinformatiebladen

Veiligheidsinformatiebladen (MSDS) zijn verkrijgbaar via de website van HP: www.hp.com/go/msds. Klanten zonder internettoegang kunnen contact opnemen met de klantenondersteuningsdienst van HP.

Recyclingprogramma

In veel landen biedt HP een toenemend aantal productrecyclingprogramma's. Daarnaast werkt HP samen met een aantal van de grootste recyclingcentra ter wereld voor de recyclage van elektronische onderdelen. HP bespaart op het verbruik van kostbare hulpbronnen door een aantal van de populairste HP-producten opnieuw te verkopen.

Dit HP-product bevat lood in het soldeer, dat mogelijk niet als gewoon afval kan worden weggegooid.

Belangrijke recyclinginformatie voor klanten in de Europese Unie:

Het is wettelijk verplicht dit product aan het einde van zijn levensduur te recyclen om het milieu te beschermen. Het symbool dat hierna

wordt weergegeven, duidt aan dat dit product niet mag worden weggegooid als gewoon afval. U wordt verzocht dit product naar het dichtstbijzijnde goedgekeurde verzamelpunt te brengen waar bruikbare materialen op de juiste manier uit het product worden teruggewonnen of het product op de juiste manier wordt vernietigd. Wilt u meer informatie over het retourneren en recyclen van HP-producten in het algemeen, bezoek dan de volgende website: www.hp.com/hpinfo/globalcitizenship/environment/recycle/index.html.



Inhoudsopgave

1	Welkom	3
	Waar vindt u meer informatie	3
	Printeronderdelen	4
	Beschikbare accessoires	7
	Printermenu	8
2	Vorbereiding	13
	Papier plaatsen	13
	Het juiste papier kiezen	13
	Papier plaatsen	14
	Inktpatronen plaatsen	14
	Geheugenkaarten plaatsen	17
	Ondersteunde bestandsindelingen	17
	Een geheugenkaart plaatsen	17
	Een geheugenkaart verwijderen	19
3	Afdrukken zonder computer	21
	Foto's van de camera overbrengen naar de printer	21
	Kiezen welke foto's u wilt afdrukken	22
	Foto's voor afdrukken selecteren	22
	De kwaliteit van foto's verbeteren	26
	Foto's afdrukken	27
	Een layout selecteren	27
	De afdrukkwaliteit instellen	27
	Een afdrukmethode selecteren	28
4	De printer aansluiten	31
	De printer op andere apparaten aansluiten	31
	Contact onderhouden via HP Instant Share	32
5	De printer onderhouden en vervoeren	33
	De printer reinigen en onderhouden	33
	De buitenkant van de printer reinigen	33
	De inktpatroon reinigen	33
	De contactpunten van de inktpatroon reinigen	34
	Een testpagina afdrukken	35
	De inktpatroon uitlijnen	35
	De printer en de inktpatronen opslaan	36
	De printer opslaan	36
	De inktpatronen bewaren	37
	De kwaliteit van fotopapier waarborgen	37
	Fotopapier bewaren	37
	Behandeling van fotopapier	37
	De printer vervoeren	37
6	Problemen oplossen	39
	Hardwareproblemen met de printer	39
	Problemen met afdrukken	43
	Problemen met afdrukken via Bluetooth	46
	Foutberichten	48

7	Specificaties	51
	Systeemvereisten	51
	Printerspecificaties	52
8	Klantenondersteuning van HP	55
	Telefonische klantenondersteuning van HP	55
	Telefonisch contact opnemen	56
	Een product retourneren naar de reparatiedienst van HP (alleen in Noord- Amerika)	56
	Extra garantie-opties	57
A	De software installeren	59
B	HP-garantie	63
	Index	65

1 Welkom

Hartelijk dank voor het aanschaffen van een HP Photosmart 330 series printer! Met deze nieuwe compacte fotoprinter kunt u in een handomdraai prachtige foto's afdrukken, ongeacht of u over een computer beschikt.

In deze handleiding wordt uitgelegd hoe u foto's kunt afdrukken met de printer, zonder dat deze wordt aangesloten op een computer. Raadpleeg de gedeelten [De software installeren](#) en [Waar vindt u meer informatie](#) om te leren hoe u afdrukt vanaf uw computer, de printersoftware installeert en de on line Help verkent.

Met behulp van deze gebruikershandleiding kunt u onder meer het volgende leren:



Prachtige foto's zonder rand afdrukken. Zie [Foto's afdrukken](#).



De kwaliteit van foto's verbeteren door de foto's scherper te maken en het contrast te verbeteren. Zie [De kwaliteit van foto's verbeteren](#).

Waar vindt u meer informatie

Bij deze nieuwe printer wordt de volgende documentatie geleverd:

- **Installatiegids:** Bij de HP Photosmart 330 series-printer worden installatie-instructies geleverd. Aan de hand van deze instructies kunt u de printer op de juiste manier opstellen en de printersoftware installeren.
- **Gebruikershandleiding:** De *HP Photosmart 330 series Gebruikershandleiding* is het boek dat u momenteel leest. In dit boek worden de basisfuncties van de printer beschreven. Daarnaast wordt in dit boek beschreven hoe u de printer zonder computer kunt gebruiken. De handleiding bevat verder informatie over het oplossen van hardwareproblemen.
- **Help bij de HP Photosmart-printer:** De on line Help bij de HP Photosmart-printer beschrijft hoe de printer in combinatie met een computer moet worden gebruikt en bevat informatie over het oplossen van softwareproblemen.

Nadat u de software van de HP Photosmart-printer op uw computer hebt geïnstalleerd (zie [De software installeren](#) voor meer informatie), kunt u de on line Help bij de printer weergeven:

- **Windows-pc:** Selecteer in het menu **Start** achtereenvolgens de opties **Programma's** (in Windows XP **Alle programma's**) > **HP** > **Photosmart 330, 380 series** > **Photosmart Help**.
- **Macintosh:** Selecteer **Help** > **Mac Help** in de Finder en selecteer vervolgens **Library** > **Help bij de HP Photosmart-printer voor Macintosh**.

Printeronderdelen



Voorzijde van de printer

- | | |
|---|--|
| 1 | Bedieningspaneel: Hiermee bedient u de basisfuncties van de printer. |
| 2 | Uitvoerlade (gesloten): Open deze lade als wilt afdrukken, een geheugenkaart wilt plaatsen, een digitale camera wilt aansluiten, een HP iPod wilt aansluiten of als u toegang wilt krijgen tot het inktpatroongebied. |



Voorzijde printer (binnenkant)

- | | |
|---|---|
| 1 | Invoerlade: Hier plaatst u het papier. |
| 2 | Verlengstuk invoerlade: Trek deze uit ter ondersteuning van het papier. |
| 3 | Papierbreedtegeleider: Stel deze in op de breedte van het papier om het papier op de juiste manier te positioneren. |
| 4 | Camerapoort: Hierop kunt u een digitale PictBridge-camera, de optionele HP Bluetooth-adapter voor draadloos afdrukken of een HP iPod aansluiten. |
| 5 | Sleuven voor geheugenkaarten: Hierin plaatst u uw geheugenkaart(en). Zie Geheugenkaarten plaatsen . |
| 6 | Vak voor inktpatroon: Door dit vak te openen kunt u inktpatronen plaatsen of verwijderen. Zie Inktpatronen plaatsen . |
| 7 | Uitvoerlade (open): Hierin worden de afgedrukte foto's opgevangen. |

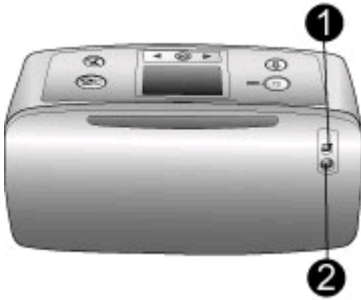

Achterzijde van de printer

- | | |
|---|--|
| 1 | USB-poort: Via deze poort kunt de printer aansluiten op een computer of een 'direct-printing' digitale camera van HP. |
| 2 | Netsnoeraansluiting: Hierop sluit u het netsnoer aan. |



Indicatielampjes

- | | |
|---|--|
| 1 | Lampje Aan: Dit lampje brandt continu groen als de printer aan is. Het lampje knippert groen als de printer in bedrijf is en knippert rood als er een probleem is met de printer. |
| 2 | Lampje Geheugenkaart: Dit lampje brandt continu groen als de geheugenkaart in de printer kan worden geplaatst of uit de printer kan worden gehaald. Het lampje knippert groen als de geheugenkaart door de printer wordt gebruikt. Zie Geheugenkaarten plaatsen . |

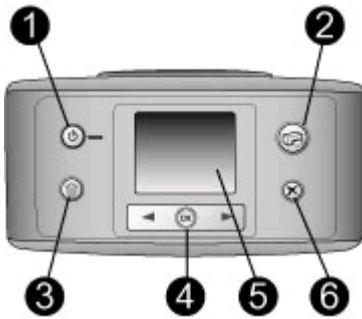

Bedieningspaneel

- 1 **Aan:** Hiermee kunt u de printer aan- en uitzetten.
- 2 **Afdrukken:** Hiermee drukt u via de camera geselecteerde foto's van een geheugenkaart af.
- 3 **Verwijderen:** Hiermee verwijdert u de geselecteerde foto's van een geheugenkaart.
- 4 **Foto's selecteren (knoppen):** Met de pijlen kunt u door de foto's op een geheugenkaart en door de menuopties bladeren. Druk op **OK** om een foto of menuoptie te selecteren.
- 5 **Printerschermb:** Hierop worden foto's en menu's weergegeven.
- 6 **Annuleren:** Hiermee heft u de selectie van een foto op, sluit u een menu af of onderbreekt u een actie.



2

Niet-actief scherm

- 1 **Batterij-indicator:** Deze geeft het oplaadniveau van de interne batterij van de HP Photosmart aan (indien aanwezig).
Het pictogram van een volledig opgevulde batterij geeft aan dat de batterij volledig is opgeladen. Als de batterij wordt gebruikt, kunt u aan het pictogram van de batterij zien in hoeverre de batterij nog is opgeladen.
Een bliksemschicht boven het pictogram van de batterij geeft aan dat de batterij op een stroombron is aangesloten en wordt opgeladen. Er wordt een pictogram van een stopcontact weergegeven als de batterij volledig is opgeladen om aan te geven dat u het netsnoer kunt loskoppelen en desgewenst de batterijvoeding kunt gebruiken.
Raadpleeg de instructies die bij de batterij zijn geleverd, voor meer informatie over de batterij.
- 2 **Inktniveau-indicator:** Geeft het inktniveau van de printpatroon aan.

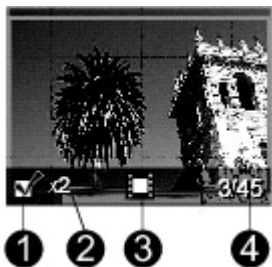

Foto's selecteren (scherm)

1	Selectievak: Hier wordt een vinkje weergegeven als een foto is geselecteerd.
2	Exemplaren: Hier wordt weergegeven hoeveel exemplaren van de huidige foto worden afgedrukt.
3	Videoclip : Dit pictogram wordt alleen weergegeven als er een videoclip op het printerscherm wordt weergegeven.
4	Indexnummer: Hier wordt het indexnummer van de huidige foto weergegeven. Ook het totale aantal foto's op de geplaatste geheugenkaart wordt vermeld.

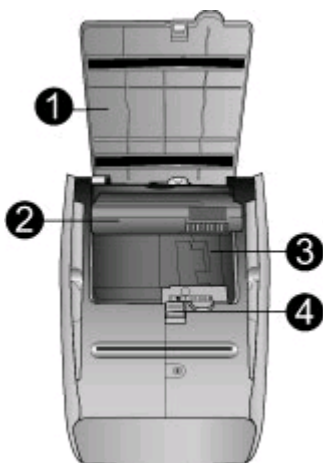

Intern batterijvak

1	Deksel van het batterijvak: Open dit deksel aan de onderzijde van de printer als u de optionele interne HP Photosmart-batterij wilt plaatsen.
2	HP Photosmart Interne batterij (Model Q5599A): Met een volledig opgeladen batterij kunnen circa 75 foto's worden afgedrukt. De batterij wordt niet meegeleverd.
3	Interne-batterijvak: Hier plaatst u de optionele interne HP Photosmart-batterij.
4	Batterijvak (knop): Hiermee ontgrendelt u het deksel van het vak.

Beschikbare accessoires



Met de diverse accessoires voor de HP Photosmart 330 series kunt u de mobiliteit van de printer nog verder verbeteren, zodat u overal en altijd kunt afdrucken. Het uiterlijk van de accessoires kan iets afwijken van de afbeeldingen.

Naam accessoire	Beschrijving
 <p data-bbox="240 401 593 430">HP Photosmart Interne batterij</p>	<p data-bbox="708 170 1091 253">Dankzij de interne HP Photosmart-batterij kunt u de printer overal mee naartoe nemen.</p>
 <p data-bbox="240 633 564 663">HP Photosmart-autoadapter</p>	<p data-bbox="708 453 1144 595">Met de HP Photosmart-autoadapter kunt u de printer aansluiten op de voeding van uw auto en de optionele interne HP Photosmart-batterij in de printer opladen.</p>
 <p data-bbox="240 904 618 960">HP Photosmart-draagkoffer voor compacte printers</p>	<p data-bbox="708 685 1135 828">De duurzame, lichtgewicht HP Photosmart-draagkoffer voor compacte printers is ruim genoeg voor alles wat u nodig hebt om probleemloos onderweg af te drukken.</p>
 <p data-bbox="240 1102 564 1157">HP Bluetooth®-adapter voor draadloos afdrucken</p>	<p data-bbox="708 980 1151 1123">U sluit de HP Bluetooth®-adapter voor draadloos afdrucken aan op de camerapoort op de voorzijde van de printer als u wilt afdrucken met behulp van de draadloze techniek van Bluetooth.</p>



Printermenu

Het printermenu bevat vele opties voor het aanpassen van instellingen, het regelen van de afdrukkwaliteit en het toepassen van speciale effecten.

Zo gebruikt u het printermenu:

1. Haal eerst de geheugenkaart uit de printer, indien aanwezig.
2. Druk op  of  op het bedieningspaneel van de printer om het printermenu te openen.

Zo navigeert u door het printermenu:

- Met  en  bladert u door de menuopties op het printerscherm. Niet-actieve menuopties worden grijs weergegeven.
- Druk op **OK** om een menu te openen of een optie te selecteren.
- Druk op de knop **Annuleren** om het huidige menu te sluiten.

Structuur van het printermenu

- **Afdrukopties**
 - **Panoramafoto's**: Selecteer deze optie om het panoramisch afdrucken op **Aan** of **Uit** (standaardinstelling) in te stellen. Selecteer **Aan** als u alle geselecteerde foto's met een hoogte-breedteverhouding van 3:1 wilt afdrucken. Plaats papier van 10 x 30 cm (4 x 12 inch) voordat u afdrukt. Als een foto is geselecteerd, laat een groen bijsnijvak zien welk gebied wordt afgedrukt. De overige opties in het menu Afdrukopties worden uitgeschakeld als deze optie is ingeschakeld. Selecteer **Uit** als u foto's met een normale hoogte-breedteverhouding van 3:2 wilt afdrucken. De modus voor panoramisch afdrucken wordt niet ondersteund als u rechtstreeks afdrukt vanaf een PictBridge-camera met een USB-kabel.
 - **Fotostickers**: Selecteer deze optie om het afdrucken van stickers op **Aan** of **Uit** (standaardinstelling) in te stellen. Selecteer **Aan** als u 16 foto's per pagina wilt afdrucken. Plaats desgewenst speciale stickervellen. De overige opties in het menu Afdrukopties worden uitgeschakeld als deze optie is ingeschakeld. Selecteer **Uit** als u wilt afdrucken met een van de gewone layoutopties.
 - **Pasfoto's afdrucken**: Selecteer deze optie om het afdrucken van pasfoto's op **Aan** of **Uit** (standaardinstelling) in te stellen. Formaat selecteren: Als het afdrucken van pasfoto's is ingeschakeld, worden alle foto's op het geselecteerde pasfotoformaat afgedrukt. Voor elke geselecteerde foto wordt een afzonderlijke pagina afgedrukt. Elke afgedrukte pagina bevat zoveel foto's van het geselecteerde formaat als er op de pagina passen. De overige opties in het menu Afdrukopties worden uitgeschakeld als deze optie is ingeschakeld.
- **Extra**
 - **Afdrukkwaliteit**: Als u **Normaal** kiest, wordt er minder inkt gebruikt dan wanneer u **Beste** (standaardinstelling) kiest. De instelling **Normaal** geldt alleen voor de huidige afdruktaak. Nadat de taak is afgedrukt wordt automatisch opnieuw de optie **Beste** ingesteld.
 - **Voorbeeldpagina afdrucken**: Selecteer deze optie als u een voorbeeldpagina wilt afdrucken. De voorbeeldpagina kunt u gebruiken om de afdrukkwaliteit van de printer te controleren.
 - **Testpagina afdrucken**: Selecteer deze optie als u een testpagina wilt afdrucken met informatie over printer. Deze informatie kan u helpen bij het oplossen van problemen.
 - **Cartridge reinigen**: Selecteer deze optie als u de inktpatroon wilt reinigen. Nadat u de inktpatroon hebt gereinigd wordt aan u gevraagd of u de inktpatroon nogmaals wilt reinigen (kies **Ja** of **Nee**). Als u **Ja** kiest, wordt de inktpatroon voor de tweede maal gereinigd. Vervolgens wordt aan u

- gevraagd of u de inktpatroon voor de derde maal wilt reinigen (kies **Ja** of **Nee**).
- **Cartridge uitlijnen:** Selecteer deze optie als u de inktpatroon wilt uitlijnen.
 - **Bluetooth:** De Bluetooth-menuopties worden gebruikt wanneer u een optionele HP Bluetooth-adapter voor draadloos afdrucken op de printer aansluit.
 - **Apparaatadres:** Voor sommige apparaten met draadloze Bluetooth-technologie is het noodzakelijk dat het adres van het gezochte apparaat wordt ingevoerd. U kunt deze menuoptie gebruiken om het adres van het apparaat weer te geven.
 - **Apparaatnaam:** U kunt een apparaatnaam voor de printer selecteren. Deze apparaatnaam wordt weergegeven op andere apparaten met draadloze Bluetooth-technologie wanneer de printer door deze apparaten is gevonden.
 - **Toegangssleutel:** U kunt een numerieke Bluetooth-toegangscode aan de printer toewijzen. De standaardtoegangscode is 0000. Als het **Beveiligingsniveau** op **Hoog** is ingesteld (zie Beveiligingsniveau verderop in deze tabel), moeten gebruikers van apparaten met draadloze Bluetooth-technologie deze toegangscode invoeren voordat ze kunnen afdrucken.
 - **Zichtbaarheid:** Hiermee kunt u opgeven of de met Bluetooth uitgeruste printer wel of niet zichtbaar moet zijn voor andere apparaten met draadloze Bluetooth-technologie. Selecteer **Zichtbaar voor iedereen** of **Niet zichtbaar**. Als **Niet zichtbaar** is geselecteerd, kan er alleen worden afgedrukt vanaf apparaten waarop het adres van de printer is ingesteld.
 - **Beveiligingsniveau:** Selecteer **Laag** of **Hoog**. Als u **Laag** (standaardinstelling) selecteert, hoeven gebruikers van andere apparaten met draadloze Bluetooth-technologie de toegangscode voor de printer niet in te voeren. Als u **Hoog** selecteert, dienen gebruikers van andere apparaten met draadloze Bluetooth-technologie de toegangscode voor de printer wel in te voeren.
 - **Bluetooth-opties opnieuw instellen:** Selecteer **Ja** of **Nee** (standaardinstelling) om voor de Bluetooth-opties opnieuw de fabrieksinstellingen te selecteren.
 - **Help**
 - **Tips voor afdrucken I:** Selecteer deze optie als u meer informatie wilt over de functies van de printer waarmee u het beeld automatisch kunt verbeteren.
 - **Tips voor afdrucken II:** Selecteer deze optie om tips weer te geven voor het maken van de allerbeste afdrucken.
 - **Panoramafoto's:** Selecteer deze optie als u meer wilt weten over het afdrucken van panoramafoto's.
 - **Fotostickers:** Selecteer deze optie als u meer wilt weten over het afdrucken van fotostickers.
 - **Geheugenkaarten:** Selecteer deze optie als u meer wilt weten over het gebruik van geheugenkaarten.
 - **Inktpatronen:** Selecteer deze optie als u meer wilt weten over het gebruik van inktpatronen.
 - **Papier laden:** Selecteer deze optie als u meer wilt weten over het plaatsen van papier.
 - **Papierstoring verhelpen:** Selecteer deze optie als u meer wilt weten over het verhelpen van een papierstoring.
 - **PictBridge-camera's:** Selecteer deze optie als u meer wilt weten over het gebruik van PictBridge-camera's in combinatie met de printer.

- **De printer meenemen:** Selecteer deze optie als u tips wilt weergeven voor het reizen met de printer.
- **Meer informatie en ondersteuning:** Selecteer deze optie als u wilt weten hoe u hulp kunt krijgen bij het werken met de printer.
- **Voorkeuren**
 - **Smart focus:** Selecteer **Aan** (standaardinstelling) of **Uit**. Met deze instelling kunt u wazige foto's scherper maken.
 - **Adaptieve belichting:** Selecteer **Aan** (standaardinstelling) of **Uit**. Met deze instelling kunt u de belichting en het contrast verbeteren.
 - **Rode ogen automatisch verwijderen:** Selecteer deze instelling als u rode ogen wilt verwijderen.
 - **Datum/tijd:** Selecteer deze optie als u een datum-/tijdstempel op uw afgedrukte foto's wilt weergeven. Selecteer **Datum/tijd**, **Alleen datum** of **Uit** (standaardinstelling).
 - **Kleurruimte:** Selecteer deze optie als u een kleurruimte wilt kiezen. Selecteer **Adobe RGB**, **sRGB** of **Automatisch selecteren** (standaardinstelling). De standaardinstelling voor **Automatisch selecteren** is de kleurruimte Adobe RGB, indien beschikbaar. Als Adobe RGB niet beschikbaar is, wordt de printer standaard ingesteld op sRGB.
 - **Zonder witranden:** Selecteer deze optie om het afdrukken zonder rand op **Aan** (standaardinstelling) of **Uit** in te stellen. Als het afdrukken zonder randen is uitgeschakeld, worden alle pagina's afgedrukt met een smalle witte rand langs de buitenranden van het papier.
 - **Na afdrukken:** Selecteer deze optie om op te geven of de selectie van foto's moet worden opgegeven na het afdrukken of niet: **Altijd** (standaardinstelling), **Nooit** of **Vragen**.
 - **Animatievoorbeeld:** Selecteer deze optie om het weergeven van animatievoorbeelden op **Aan** (standaardinstelling) of **Uit** in te stellen. Selecteer **Uit** als u geen printerschermanimaties wilt weergeven.
 - **Standaardwaarden:** Selecteer deze optie als u opnieuw de standaardwaarden van de printer wilt instellen. **Ja** of **Nee**. Als u **Ja** selecteert, worden alle oorspronkelijke fabrieksinstellingen hersteld.
 - **Taal:** Selecteer deze optie als u de instelling voor taal of voor land of regio wilt wijzigen. Kies **Taal selecteren** of **Land/regio selecteren**.

2 Voorbereiding

Het is belangrijk dat u vertrouwd raakt met de drie volgende eenvoudige procedures, voordat u gaat afdrucken:

- Papier plaatsen (zie [Papier plaatsen](#))
- Inktpatronen plaatsen (zie [Inktpatronen plaatsen](#))
- Een geheugenkaart plaatsen (zie [Geheugenkaarten plaatsen](#))

U moet papier en een inktpatroon plaatsen, voordat u een geheugenkaart plaatst.

Papier plaatsen

Leer hoe u het juiste papier voor een afdruktaak moet kiezen en hoe u het papier in de invoerlade moet plaatsen.

Het juiste papier kiezen

Ga naar een van de volgende websites als u een lijst met de beschikbare soorten inkjetpapier van HP wilt weergeven of als u printerbenodigdheden wilt aanschaffen:

- www.hpshopping.com (V.S.)
- www.hp.com/go/supplies (Europa)
- www.hp.com/jp/supply_inkjet (Japan)
- www.hp.com/paper (Azië/Pacifisch gebied)

Kies uit de volgende kwalitatief hoogwaardige HP-fotopapiertypen voor optimale afdrukresultaten.

Type afdruk	Type papier
Kwalitatief hoogwaardige duurzame afdrukken en vergrotingen	HP Premium Plus Fotopapier
Afbeeldingen met een middelhoge of een hoge resolutie die zijn gemaakt met scanners of digitale camera's	HP Premium Fotopapier
Gelegenheidsfoto's en zakelijke foto's	HP Fotopapier HP Everyday Fotopapier



Opmerking HP ontwerpt fotopapier dat tegen de inwerking van licht bestand is, zodat de foto's niet snel vervagen en jarenlang helder blijven. Bezoek de website van HP voor meer informatie over dit onderwerp. Ga naar www.hp.com/support, selecteer uw land of regio en uw taal en typ HP Photosmart 330 in het zoekvak voor het product of de naam. Druk op ENTER en selecteer de HP Photosmart 330 series-printer. Typ in het zoekvak **Vraag of zoektermen** de tekst `lightfastness` of `permanence` en druk op ENTER. Klik op het onderwerp dat u wilt weergeven.

U kunt het papier als volgt in een optimale staat houden:

- Bewaar ongebruikt papier in de oorspronkelijke verpakking.
- Bewaar het papier vlak en op een koele, droge plaats. Als de randen van het papier omkrullen, plaatst u het papier in een plastic zak en buigt u het papier voorzichtig in de tegenovergestelde richting totdat het weer vlak is.
- Houd fotopapier altijd vast aan de randen.

Papier plaatsen

Tips met betrekking tot het plaatsen van papier:

- U kunt foto's afdrukken op fotopapier, indexkaarten, kaarten van L-formaat of Hagaki-kaarten.
- Schuif de papierbreedtegeleider, zodat er ruimte is voor het papier, voordat u het papier plaatst.
- Plaats slechts één papiersoort en -formaat tegelijk. Plaats verschillende soorten en formaten papier niet door elkaar in de invoerlade.

Papiersoort	Zo plaatst u het papier:	Laden
Fotopapier van 10 x 15 cm (4 x 6 inch) Indexkaarten Kaarten van L-formaat Hagaki-kaarten	<ol style="list-style-type: none"> 1. Open de invoerlade en trek het verlengstuk naar buiten. 2. Plaats maximaal 20 vellen papier met de afdrukzijde of de glanzende zijde naar u toe. Duw het papier stevig naar beneden totdat het niet verder kan. Als u papier met een afscheurstrook gebruikt, plaatst u dit zo dat de strook als laatste wordt ingevoerd. 3. Zorg ervoor dat de papierbreedtegeleider goed tegen de rand van het papier aan zit, zonder dat het papier daarbij opbolt. 4. Open voordat u afdrukt de uitvoerlade. 	 <ol style="list-style-type: none"> 1. Invoerlade 2. Papierbreedtegeleider 3. Uitvoerlade

Inktpatronen plaatsen

HP biedt diverse typen inktpatronen aan; u kunt de patroon kiezen die het meest geschikt is voor uw project. De nummers van de inktpatronen die u in combinatie met

deze printer kunt gebruiken, variëren per land of regio en worden op de achterzijde van deze gedrukte handleiding weergegeven.

Met de HP Vivera-inkten krijgt u zeer natuurgetrouwe foto's die uitzonderlijk goed bestand zijn tegen de inwerking van licht wat resulteert in duurzame heldere kleuren. HP Vivera-inkten zijn vervaardigd volgens een speciale formule en wetenschappelijk getest op kwaliteit, zuiverheid en duurzaamheid.

Voor optimale afdrukresultaten is het raadzaam alleen originele HP-inktpatronen te gebruiken. Originele HP-inktpatronen zijn speciaal ontworpen voor HP-printers en ook getest in HP-printers. U kunt er daarom van op aan dat u met deze inkt patronen keer op keer fantastische resultaten krijgt.

De beste inktpatroon gebruiken

Type afdruk	Type inktpatroon dat in de houder moet worden geplaatst
Meerkleurenfoto's	HP Driekleuren-inktpatroon (7 ml) HP Driekleuren-inktpatroon (14 ml)
Zwart-witfoto's	HP Grize fotopatroon
Sepia of antiek	HP Driekleuren-inktpatroon (7 ml) HP Driekleuren-inktpatroon (14 ml)
Tekst en gekleurde lijntekeningen	HP Driekleuren-inktpatroon (7 ml) HP Driekleuren-inktpatroon (14 ml)



Let op Controleer of u de juiste inktpatroon gebruikt. HP kan de kwaliteit of betrouwbaarheid van inkt patronen van andere fabrikanten niet garanderen. Onderhoudswerkzaamheden of reparaties die nodig zijn als gevolg van een printerstoring of beschadiging die is toe te schrijven aan het gebruik van inkt van een andere fabrikant dan HP, vallen niet onder de beperkte garantie.

Voor de beste afdrukkwaliteit is het raadzaam om de inkt patronen te plaatsen vóór het verstrijken van de datum op de verpakking.

Een inktpatroon plaatsen of vervangen



Verwijder de roze tape

Printer en inktpatroon klaarmaken voor gebruik

1. Zorg dat het apparaat is ingeschakeld en het karton uit de printer is verwijderd.
2. Open de klep van het inktpatroonvak.
3. Verwijder de roze tape van de inktpatroon.



Niet aanraken



De inktpatroon plaatsen

1. Wanneer u de inktpatroon vervangt: duw de patroon in de houder naar beneden en trek deze naar u toe om de patroon te verwijderen.
2. Houd de nieuwe patroon vast met het etiket naar boven. Schuif de patroon onder een kleine opwaartse hoek in de houder, zodat de koperkleurige contactpunten als eerste in de houder gaan. Duw de patroon naar binnen totdat deze vastklikt.
3. Sluit het vak met de inktpatroon.

Op het niet-actieve printerscherm wordt een pictogram weergegeven dat het inkniveau in de geplaatste patroon bij benadering aangeeft (100%, 75%, 50%, 25% of bijna leeg). Dit pictogram wordt alleen weergegeven als er een originele HP-patroon is geplaatst.



Na het plaatsen of vervangen van een inktpatroon wordt op het printerscherm altijd een bericht weergegeven waarin u wordt gevraagd blanco papier te plaatsen, zodat de printer de patroon kan uitlijnen. Op deze manier wordt een hoge afdrukkwaliteit gewaarborgd.

De patroon uitlijnen

1. Plaats papier in de invoerlade en druk op **OK**.
2. Lijn de patroon uit aan de hand van de instructies op het scherm.

Zie [De inktpatroon uitlijnen](#) als u wilt weten wanneer u de inktpatroon moet uitlijnen.

Als u een inktpatroon niet gebruikt



Bewaar de inktpatroon altijd in een houder wanneer u de patroon uit de printer verwijdert. De beschermende houder voorkomt dat de inkt uitdroogt. Als u de patroon verkeerd opbergt, kan deze storingen vertonen.

In bepaalde landen of regio's wordt de beschermende houder niet meegeleverd met de printer, maar met de grijze fotopatroon van HP, die afzonderlijk kan worden aangeschaft. In ander landen en regio's wordt de beschermende houder wel met de printer meegeleverd.

→ U kunt een inktpatroon in de beschermende houder plaatsen door de patroon schuin in de houder te schuiven en deze vervolgens op zijn plaats te klikken.

Geheugenkaarten plaatsen

Nadat u foto's hebt genomen met uw digitale camera, kunt u deze bekijken en afdrukken door de geheugenkaart uit de camera te verwijderen en deze in de printer te plaatsen. De printer is geschikt voor de volgende geheugenkaarten: CompactFlash™, Memory Sticks, MultiMediaCard™, Secure Digital™, SmartMedia en xD-Picture Card™. Microdrive wordt niet ondersteund.



Let op Als u een ander type geheugenkaart gebruikt, kunnen de geheugenkaart en de printer beschadigd raken.

In het gedeelte [De printer op andere apparaten aansluiten](#) vindt u instructies voor het overbrengen van foto's van een digitale camera naar de printer.

Ondersteunde bestandsindelingen

De printer kan de volgende bestandsindelingen direct vanaf een geheugenkaart herkennen en afdrukken: JPEG (niet-gecomprimeerd), TIFF, Motion JPEG AVI, Motion JPEG Quicktime en MPEG-1. Als foto's en videoclip op uw digitale camera in andere bestandsindelingen worden opgeslagen, moet u deze bestanden op een computer opslaan en afdrukken met behulp van een softwaretoepassing. Zie de online Help bij de printer voor meer informatie.

Een geheugenkaart plaatsen

Zoek uw geheugenkaart in de volgende tabel en volg de instructies om de kaart in de printer te plaatsen.

Richtlijnen:







- Plaats slechts één kaart tegelijk.
- Duw de geheugenkaart rustig in de printer totdat de kaart niet verder kan. De geheugenkaart kan niet volledig in de printer worden gestoken. Forceer de kaart niet.



Let op 1 Als u de geheugenkaart op een andere manier in het apparaat plaatst, kunnen de geheugenkaart en de printer beschadigd raken.

Wanneer de geheugenkaart op de juiste manier is geplaatst, knippert het lampje van de geheugenkaart even en blijft daarna continu groen branden.

Let op 2 Trek de geheugenkaart niet uit de sleuf zolang het lampje van de geheugenkaart knippert. Zie [Een geheugenkaart verwijderen](#) voor meer informatie.

Geheugenkaart	Plaatsingsprocedure voor de geheugenkaart
<p>CompactFlash</p> 	<ul style="list-style-type: none"> • Houd de kaart zo vast dat het label naar boven en de pijl (indien op het label aanwezig) in de richting van de printer wijst. • Schuif de zijde met de metalen gaatjes als eerste in de printer. 
<p>MultiMediaCard</p> 	<ul style="list-style-type: none"> • De afgeschuinde hoek bevindt zich aan de rechterkant • Zorg ervoor dat de metalen contactpunten naar beneden gericht zijn. 
<p>Secure Digital</p> 	<ul style="list-style-type: none"> • De afgeschuinde hoek bevindt zich aan de rechterkant • Zorg ervoor dat de metalen contactpunten naar beneden gericht zijn. 
<p>SmartMedia</p>	<ul style="list-style-type: none"> • De afgeschuinde hoek bevindt zich aan de linkerkant • Zorg ervoor dat de metalen contactpunten naar beneden gericht zijn.

(vervolg)

Geheugenkaart	Plaatsingsprocedure voor de geheugenkaart
	
Memory Stick 	<ul style="list-style-type: none">• De afgeschuinde hoek bevindt zich aan de linkerkant• Zorg ervoor dat de metalen contactpunten naar beneden gericht zijn.• Als u een Memory Stick Duo™- of een Memory Stick PRO Duo™- geheugenkaart gebruikt, sluit u de adapter aan die bij de geheugenkaart is geleverd voordat u de kaart in de geheugenkaartsleuf van de printer plaatst. 
xD-Picture Card 	<ul style="list-style-type: none">• De ronde rand van de kaart is naar u toe gericht• Zorg ervoor dat de metalen contactpunten naar beneden gericht zijn. 

Een geheugenkaart verwijderen

Wacht totdat het lampje van de geheugenkaart stopt met knipperen en verwijder de geheugenkaart vervolgens voorzichtig uit de printer.







Let op Trek de geheugenkaart niet uit de sleuf zolang het lampje van de geheugenkaart knippert. Als het lampje knippert, betekent dit dat de printer de geheugenkaart benadert. Als u een geheugenkaart uit de printer haalt terwijl deze wordt gebruikt, kunnen de printer en de geheugenkaart, of de gegevens op de geheugenkaart, beschadigd raken.

3 Afdrukken zonder computer

Met de HP Photosmart 330 series-printer kunt u ook zonder computer schitterende foto's afdrukken. Nadat u de printer hebt geïnstalleerd aan de hand van de instructies die bij de printer zijn geleverd, kunt u via de volgende stappen het volledige afdrukproces doorlopen.

Foto's van de camera overbrengen naar de printer

Volg de volgende stappen om het gehele afdrukproces binnen enkele minuten te voltooien

<p>Stap 1 Plaats een geheugenkaart. Zie Geheugenkaarten plaatsen.</p>	
<p>Stap 2 Bepaal welke foto's u wilt afdrukken. Zie Kiezen welke foto's u wilt afdrukken.</p>	
<p>Stap 3 Plaats papier. Zie Papier plaatsen.</p>	
<p>Stap 4 Plaats desgewenst een andere inktpatroon voor deze afdruktaak. Zie Inktpatronen plaatsen.</p>	
<p>Stap 5 Verbeter de kwaliteit van uw foto's. Zie De kwaliteit van foto's verbeteren.</p>	

(vervolg)

<p>Stap 6</p> <p>Selecteer de foto's die u wilt afdrukken. Zie Foto's voor afdrukken selecteren.</p>	
<p>Stap 7</p> <p>Druk de foto's af. Zie Foto's afdrukken.</p>	

Kiezen welke foto's u wilt afdrukken

U kunt bepalen welke foto's u wilt afdrukken van een geheugenkaart door ze weer te geven op het printerscherm of door een indexpagina met de foto's af te drukken.





Manier van foto's weergeven	Procedure
<p>Eén voor één</p>	<ol style="list-style-type: none"> 1. Plaats een geheugenkaart. 2. Gebruik ◀ of ▶ om een layout te selecteren en druk vervolgens op OK. Zie Een layout selecteren. 3. Druk kort op de knop ◀ of de knop ▶ als u de foto's een voor een wilt weergeven. Houd de pijlknoppen ingedrukt als u de foto's snel achter elkaar wilt weergeven. Wanneer u bij de laatste foto in de reeks bent aangekomen, springt u weer naar de eerste of de laatste foto (afhankelijk van de richting waarin u bladert) en kunt u verder bladeren.
<p>In een foto-index</p> <p>In een foto-index worden genummerde, verkleinde weergaven weergegeven van alle foto's op de geheugenkaart, tot maximaal 2000 foto's. Gebruik voor het afdrukken van een foto-index een indexkaart in plaats van fotopapier als u kosten wilt besparen.</p>	<ol style="list-style-type: none"> 1. Plaats een geheugenkaart. 2. Selecteer Index afdrukken wanneer Selecteer layout op de printer wordt weergegeven. Druk vervolgens op OK.

Foto's voor afdrukken selecteren

Gebruik het bedieningspaneel van de printer om de foto's die u wilt afdrukken, te selecteren.

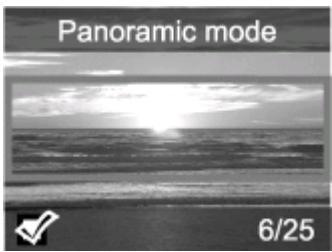
Optie	Procedure
Eén foto afdrukken	<ol style="list-style-type: none"> 1. Plaats een geheugenkaart en selecteer een afdruklayout. 2. Druk op Afdrukken als u de foto die op het printerscherm wordt weergegeven, wilt afdrukken met behulp van de huidige afdruklayout.
Meerdere exemplaren van een foto afdrukken	<ol style="list-style-type: none"> 1. Plaats een geheugenkaart en selecteer een afdruklayout. 2. Druk voor elk af te drukken exemplaar één keer op OK. Druk op Annuleren om het aantal exemplaren met één te verminderen of om een geselecteerde foto uit de selectie te verwijderen. 3. Druk op Afdrukken.
Meerdere foto's afdrukken	<ol style="list-style-type: none"> 1. Plaats een geheugenkaart en selecteer een afdruklayout. 2. Druk op OK om de foto's te selecteren voor afdrukken. 3. Druk op Afdrukken.
Alle foto's afdrukken	<ol style="list-style-type: none"> 1. Plaats een geheugenkaart en selecteer een afdruklayout. 2. Druk op OK en houd deze knop ingedrukt, totdat er een bericht wordt weergegeven waarin wordt vermeld dat alle foto's op de kaart zijn geselecteerd. 3. Druk op Afdrukken.
Negen frames van een videoclip afdrukken	<ol style="list-style-type: none"> 1. Plaats een geheugenkaart die een videoclip bevat. 2. Druk op OK om een van de layoutopties te selecteren. Geen van deze opties zal overigens worden gebruikt voor het afdrukken van videoclips, want een videoclip wordt altijd afgedrukt als een pagina met negen frames. 3. Druk op  of  om naar de videoclip te gaan die u wilt afdrukken (het eerste frame van de videoclip wordt weergegeven). Het pictogram van een videoclip wordt onderaan op het printerscherm weergegeven.

Optie	Procedure
	<p>4. Druk op OK om de videoclip te selecteren en druk op Afdrukken. De afdruk bestaat uit één pagina met negen frames uit de videoclip, die automatisch zijn geselecteerd.</p> <p>Opmerking 1 De beeldresolutie van videoclips is twee keer zo laag als die van digitale foto's. De afdrukkwaliteit van frames van een videoclip is daarom mogelijk lager dan de afdrukkwaliteit van foto's.</p> <p>Opmerking 2 Niet alle videobestandsindelingen worden door de printer ondersteund. Zie Printerspecificaties voor een lijst van ondersteunde videobestandsindelingen.</p>
<p>Foto's afdrukken in de panoramamodus</p> <p>Opmerking De panoramamodus wordt niet ondersteund als u rechtstreeks afdrukt vanaf een PictBridge-camera met een USB-kabel. Als u panoramafoto's wilt maken op uw computer in de HP Image Zone-software, moet u bij het installeren van de printersoftware de installatieoptie Full of Typical kiezen. Als u de installatieoptie Express of Minimum hebt gekozen, moet u de printersoftware opnieuw installeren en de optie Full of Typical kiezen. In het gedeelte De software installeren vindt u instructies voor de installatie van de software.</p>  <p>Voeg meerdere foto's samen om één groot panorama te maken.</p>	<p>U kunt op twee manieren een panoramafoto maken:</p> <ul style="list-style-type: none"> • Foto's samenvoegen: Gebruik beeldbewerkingsoftware, zoals HP Image Zone, om overlappende foto's samen te voegen, zodat er een foto van 10 x 30 cm (4 x 12 inch) ontstaat. (Er zijn ook bepaalde digitale camera's die meerdere opnames aan elkaar kunnen 'plakken', zodat er één foto ontstaat, voordat de foto op een geheugenkaart wordt opgeslagen.) Sla de foto vervolgens op een geheugenkaart op en neem de volgende stappen om de panoramamodus in te schakelen. In de panoramamodus wordt de geselecteerde foto met een hoogte-breedteverhouding van 3:1 afgedrukt. • Elke gewenste foto selecteren: Selecteer een of meer foto's op een geheugenkaart en neem de volgende stappen om de panoramamodus in te schakelen. In de panoramamodus worden de geselecteerde foto's met een

Optie	Procedure
 <p>Of selecteer een foto om deze in de panoramamodus af te drukken</p>	<p>hoogte-breedteverhouding van 3:1 afgedrukt.</p> <ol style="list-style-type: none">1. Haal eerst de geheugenkaart uit de printer, indien aanwezig.2. Druk op  of  om het printermenu weer te geven.3. Selecteer Afdrukopties en druk op OK.4. Selecteer Panoramafoto's en druk op OK.5. Selecteer Aan en druk op OK.6. Plaats fotopapier van 10 x 30 cm (4 x 12 inch).7. Plaats een geheugenkaart die een of meer panoramafoto's bevat.8. Plaats een geheugenkaart met een of meerdere foto's die u in de panoramamodus wilt afdrukken. Een bijsnijvak op het printerscherm laat zien welk deel van de weergegeven foto wordt afgedrukt (hoogte-breedteverhouding 3:1). Hoe hoger de oorspronkelijke resolutie van de weergegeven foto, hoe beter deze foto eruit zal zien als deze in de panoramamodus wordt afgedrukt.9. Druk op Afdrukken.10. Als u de gewenste panoramafoto's hebt afgedrukt, schakelt u de panoramamodus uit om weer af te drukken met een gewone hoogte-breedteverhouding. Als u de panoramamodus wilt uitschakelen, herhaalt u de stappen 1 tot en met 4. Vervolgens selecteert u Uit en drukt u op OK.
<p>Fotostickers afdrukken</p> <p>Opmerking De functie voor het afdrukken van fotostickers is niet in alle landen of regio's beschikbaar.</p>	<ol style="list-style-type: none">1. Haal eerst de geheugenkaart uit de printer, indien aanwezig.2. Druk op  of  om het printermenu weer te geven.3. Selecteer Afdrukopties en druk op OK.4. Selecteer Fotostickers en druk op OK.5. Selecteer Aan en druk op OK.6. Plaats de fotostickervellen.

(vervolg)

Optie	Procedure
	<ol style="list-style-type: none"> 7. Plaats een geheugenkaart. 8. Selecteer één of meer foto's. 9. Druk op Afdrukken. Elk afgedrukt vel bevat 16 exemplaren van een en dezelfde foto. 10. Als u de gewenste stickers hebt afgedrukt, schakelt u de modus Fotostickers weer uit. Als u de modus Fotostickers wilt uitschakelen, herhaalt u de stappen 1 tot en met 4. Vervolgens selecteert u Uit en drukt u op OK. <p>In de modus Fotostickers wordt een fotosticker-banner boven op de foto op het printerscherm weergegeven. U kunt geen andere layout kiezen of toegang krijgen tot het menu Afdrukopties van de printer.</p>

De kwaliteit van foto's verbeteren

De HP Photosmart 330 series-printer biedt u diverse mogelijkheden om de kwaliteit van de afgedrukte foto's te verbeteren, zoals speciale effecten en voorkeursinstellingen. De oorspronkelijke foto blijft ongewijzigd als u van deze instellingen gebruik maakt. Deze instellingen zijn alleen van invloed op het afdrukken.

Probleem en oplossing	Procedure
<p>Onscherpe foto's SmartFocus</p> <p>De onscherpe foto's scherper maken. Deze voorkeur is standaard ingeschakeld. Volg deze instructies om deze voorkeur in te schakelen, indien deze voorkeur momenteel is uitgeschakeld. Deze voorkeur is van invloed op alle foto's die worden afgedrukt.</p>	<ol style="list-style-type: none"> 1. Haal eventueel aanwezige geheugenkaarten uit de printer en druk op  of . 2. Selecteer Voorkeuren en druk op OK. 3. Selecteer Smart focus en druk op OK. 4. Druk op  of  om Aan te selecteren en druk vervolgens op OK.
<p>Slecht belichte foto's en foto's met weinig contrast Adaptieve belichting</p> <p>De belichting en het contrast in de afdrukken verbeteren. Deze voorkeur is van invloed op alle foto's die worden afgedrukt.</p>	<ol style="list-style-type: none"> 1. Haal eventueel aanwezige geheugenkaarten uit de printer en druk op  of . 2. Selecteer Voorkeuren en druk op OK. 3. Selecteer Adaptieve belichting en druk op OK.

(vervolg)

Probleem en oplossing	Procedure
	4. Druk op ◀ of ▶ om Aan te selecteren en druk vervolgens op OK .

Foto's afdrucken

Het afdrucken van de foto's omvat drie stappen: een afdruklayout selecteren, de afdrukkwaliteit instellen en een afdrukmethode selecteren.

Een layout selecteren

Telkens wanneer u een geheugenkaart in de geheugenkaartsleuf plaatst, wordt u gevraagd een fotolayout te selecteren.

Layoutopties	Procedure
	<ol style="list-style-type: none">1. Plaats een geheugenkaart.2. Selecteer een layout met ◀ of ▶:<ul style="list-style-type: none">– Eén foto per vel afdrucken– Twee foto's per vel afdrucken– Vier foto's per vel afdrucken3. Druk op OK. Uw foto's worden mogelijk gedraaid om deze aan de afdruklayout aan te passen. <p>Opmerking Als het afdrucken zonder randen is uitgeschakeld, worden alle pagina's afgedrukt met een smalle witte rand langs de buitenranden van het papier. Zie Printermenu als u het afdrucken zonder rand wilt uitschakelen.</p>

De afdrukkwaliteit instellen

De standaardinstelling voor de afdrukkwaliteit is Beste. Deze instelling zorgt voor fotoafdrucken van de hoogste kwaliteit. Bij gebruik van de instelling Normaal wordt er minder inkt gebruikt en wordt er sneller afgedrukt.

Zo wijzigt u de afdrukkwaliteit naar Normaal

1. Haal eventueel aanwezige geheugenkaarten uit de printer en druk op ◀ of ▶.
2. Selecteer **Extra** en druk op **OK**.
3. Selecteer **Afdrukkwaliteit** en druk op **OK**.
4. Selecteer **Normaal** en druk op **OK**.

Nadat de afdruktaak is voltooid, wordt de afdrukkwaliteit opnieuw op Beste ingesteld.

Een afdrukmethode selecteren

Met de HP Photosmart 330 series-printer kunt u vanaf een geheugenkaart, rechtstreeks vanaf een digitale camera of vanaf een HP iPod (waarop foto's zijn opgeslagen) foto's afdrukken.

Afdrukken vanaf een	Procedure
<p>Geheugenkaart</p> <p>U kunt met de printer digitale foto's afdrukken die zijn opgeslagen op een geheugenkaart. De foto's zijn mogelijk ongemarkeerd of via de camera geselecteerd (via een Digital Print Order Format of DPOF-bestand). Voor het afdrukken vanaf een geheugenkaart hebt u geen computer nodig en de batterijen van de digitale camera raken hierdoor niet leeg. Zie Geheugenkaarten plaatsen.</p>	<p>Zo drukt u ongemarkeerde foto's af:</p> <ol style="list-style-type: none"> 1. Plaats een geheugenkaart. 2. Selecteer één of meer foto's. Zie Foto's voor afdrukken selecteren. 3. Druk op Afdrukken. <p>Zo drukt u via de camera geselecteerde foto's af:</p> <ol style="list-style-type: none"> 1. Plaats een geheugenkaart met via de camera geselecteerde (DPOF) foto's. 2. Selecteer Ja op de vraag of u de via de camera geselecteerde foto's wilt afdrukken. Druk vervolgens op OK.
<p>Digitale camera</p> <p>U kunt fraaie foto's afdrukken vanaf een PictBridge-camera of direct-printing digitale camera van HP zonder dat u hiervoor een computer nodig hebt. Zie De printer aansluiten.</p> <p>Wanneer u rechtstreeks vanaf de digitale camera afdrukt, gebruikt de printer de afdrukinstellingen die u op de camera hebt geselecteerd. Raadpleeg de documentatie bij de camera voor meer informatie over het werken met foto's die op de camera zijn geselecteerd.</p>	<p>Zo drukt u af via een PictBridge-camera:</p> <ol style="list-style-type: none"> 1. Zet de PictBridge-camera aan en selecteer de foto's die u wilt afdrukken. 2. Controleer of de camera zich in de PictBridge-modus bevindt en sluit de camera met behulp van de bijbehorende USB-kabel aan op de camerapoort aan de voorzijde van de printer. Zodra de printer de PictBridge-camera herkent, worden de geselecteerde foto's afgedrukt. <p>Zo drukt u af via een direct-printing digitale camera van HP:</p> <ol style="list-style-type: none"> 1. Zet de direct-printing digitale camera van HP aan en selecteer de foto's die u wilt afdrukken. 2. Sluit de camera aan op de USB-poort aan de achterzijde van de printer met behulp van de USB-kabel die bij de camera is geleverd. 3. Volg de instructies op het scherm van de camera.

Afdrukken vanaf een	Procedure
<p>HP iPod</p> <p>U kunt met uw printer ook foto's afdrukken die op een HP iPod zijn opgeslagen. Zie De printer op andere apparaten aansluiten.</p>	<p>Voordat u foto's importeert in de HP iPod en afdrukt vanaf de HP iPod moet u controleren of deze foto's en de HP iPod aan de volgende vereisten voldoen:</p> <ul style="list-style-type: none">• De afbeeldingen die u naar de HP iPod kopieert, moeten de JPEG-indeling hebben.• Controleer of de HP iPod is geformatteerd in Windows (bestandsstructuur FAT 32). De HP iPod heeft standaard de Windows-bestandsstructuur. U kunt controleren of uw HP iPod is geformatteerd voor Windows, door op uw HP iPod naar Instellingen > Info te gaan. Als de HP iPod is geformatteerd in Windows, wordt onderaan op het scherm Format Windows weergegeven. Als de HP iPod niet is geformatteerd in Windows, moet u de HP iPod op een Windows-pc aansluiten met de USB-kabel die bij de HP iPod is geleverd, en de instructies op het scherm volgen. <p>Opmerking HP iPods die altijd aangesloten zijn geweest op een Macintosh, zijn niet compatibel met de printer. Macintosh-gebruikers kunnen echter nadat ze de HP iPod op een Windows-pc hebben aangesloten, hun HP iPods weer volledig synchroniseren met de Macintosh en Mac iTunes, zodat de printerondersteuning gehandhaafd blijft.</p> <p>Foto's importeren in een HP iPod</p> <ol style="list-style-type: none">1. Kopieer foto's van een geheugenkaart naar de HP iPod met de Belkin Media Reader for iPod.2. Controleer of de foto's zich op uw HP iPod bevinden door in het menu HP iPod de optie Photo Import te

Afdrukken vanaf een	Procedure
	<p>selecteren. Foto's worden weergegeven als Rolls.</p> <p>Foto's afdrukken vanaf een HP iPod</p> <ol style="list-style-type: none"><li data-bbox="705 295 1146 616">1. Sluit de HP iPod aan op de camerapoort aan de voorzijde van de printer met behulp van de USB-kabel die bij de HP iPod is geleverd. Op het printerscherm wordt enkele minuten lang de melding Gegevens van apparaat worden gelezen weergegeven terwijl de foto's worden gelezen. Vervolgens verschijnen de foto's op het printerscherm.<li data-bbox="705 616 1146 763">2. Selecteer de foto('s) die u wilt afdrukken, en druk op Afdrukken. Zie Foto's voor afdrukken selecteren voor meer informatie over het afdrukken van foto's. <p>Kunt u niet naar de HP Photosmart-printer afdrukken via de HP iPod, neem dan contact op met de klantenondersteuningsdienst van HP. Zie Klantenondersteuning van HP.</p>

4 De printer aansluiten

Uw printer beschikt over tal van aansluitmogelijkheden.

De printer op andere apparaten aansluiten

U kunt deze printer op diverse manieren met computers of andere apparatuur verbinden. Elk type verbinding biedt andere mogelijkheden.

Type verbinding en benodigdheden	Mogelijkheden
<p>USB</p> <ul style="list-style-type: none">• Een met Universal Serial Bus (USB) 2.0 Full-Speed compatibele kabel van maximaal 3 meter (10 voet) lengte. In het gedeelte De software installeren vindt u instructies voor het aansluiten van de printer op de computer met een USB-kabel.• Een computer met internettoegang (voor HP Instant Share).	<ul style="list-style-type: none">• Afdrukken vanaf uw computer.• Foto's van een geheugenkaart die in de printer is geplaatst, opslaan naar uw computer en deze foto's bewerken of ordenen met de HP Image Zone-software.• Foto's delen via HP Instant Share.• Foto's rechtstreeks van een HP Photosmart direct-printing digitale camera naar de printer afdrukken. Zie Afdrukken zonder computer en de documentatie van de camera voor meer informatie.
<p>PictBridge</p>  <p>PictBridge-symbool</p> <ul style="list-style-type: none">• Een met PictBridge compatibele digitale camera en een USB-kabel.• Sluit de camera aan op de camerapoort aan de voorzijde van de printer.	<p>Direct afdrukken vanaf een PictBridge-compatibele digitale camera. Zie Afdrukken zonder computer en de documentatie van de camera voor meer informatie.</p>
<p>Bluetooth</p> <p>De optionele HP Bluetooth-adapter voor draadloos afdrukken.</p>	<p>Afdrukken vanaf elk apparaat via de draadloze Bluetooth-technologie.</p> <p>Stel de Bluetooth-menuopties op de juiste manier in wanneer u de optionele HP Bluetooth-adapter voor draadloos afdrukken op de camerapoort van de printer aansluit. Zie Printermenu.</p>

(vervolg)

Type verbinding en benodigheden	Mogelijkheden
 <p>Als de printeradapter met de printer is meegeleverd of als u deze apart hebt aangeschaft, raadpleegt u de bijbehorende documentatie. Ga naar www.hp.com/go/bluetooth voor meer informatie over de draadloze Bluetooth-technologie en HP.</p>	
<p>HP iPod</p> <p>Een HP iPod en de USB-kabel die bij de HP iPod is geleverd. Sluit de HP iPod aan op de camerapoort aan de voorzijde van de printer.</p>	<p>Rechtstreeks vanaf een HP iPod (waarin foto's zijn opgeslagen) naar de printer afdrukken. Zie Foto's afdrukken vanaf een HP iPod voor meer informatie.</p>

Contact onderhouden via HP Instant Share

Gebruik HP Instant Share om foto's te delen met vrienden en familie via e-mail, on line albums of een on line fotoafwerkingsdienst. De printer moet met een USB-kabel worden aangesloten op een computer die beschikt over internettoegang en de juiste HP-software. Als u HP Instant Share wilt gebruiken maar niet alle vereiste software hebt geïnstalleerd of geconfigureerd, wordt een bericht weergegeven met stapsgewijze instructies. Zie [De software installeren](#).

Zo gebruikt u HP Instant Share om foto's te verzenden:

1. Plaats de geheugenkaart met de foto's die u wilt delen.
2. Sla de foto's op op de computer aan de hand van de aanwijzingen op de computer.
3. Gebruik de HP Instant Share-functies van de HP Image Zone-software om uw foto's met anderen te delen.

In de on line Help van HP Image Zone vindt u meer informatie over het gebruik van HP Instant Share.

5 De printer onderhouden en vervoeren

De HP Photosmart 330 series-printer heeft erg weinig onderhoud nodig. Volg de richtlijnen in dit hoofdstuk om de levensduur van de printer en de printerbenodigdheden te verlengen, zodat de kwaliteit van de foto's die u afdruckt altijd uitstekend is.

De printer reinigen en onderhouden

Reinig en onderhoud de printer en inktpatronen via de eenvoudige procedures die in dit gedeelte worden beschreven.

De buitenkant van de printer reinigen

1. Zet de printer uit en koppel het netsnoer los van de achterkant van de printer.
2. Verwijder de optionele HP Photosmart Interne batterij indien u deze in de printer hebt geplaatst en sluit vervolgens het klepje van het batterijvak.
3. Wrijf de buitenkant van de printer schoon met een doek die u licht hebt bevochtigd met water.



Let op 1 Gebruik geen reinigingsmiddelen, want deze kunnen oplosmiddelen bevatten die de afwerking van de printer aantasten.

Let op 2 Reinig de binnenkant van de printer niet. Houd alle vloeistoffen bij de binnenkant vandaan.



De inktpatroon reinigen

Wanneer u in foto's witte strepen of vegen in één kleur ziet, moet de inktpatroon waarschijnlijk worden schoongemaakt. Reinig de inktpatroon niet vaker dan noodzakelijk is, omdat er tijdens het reinigen inkt wordt verbruikt.

1. Haal alle geheugenkaarten uit de kaartsleuven van de printer.



Let op Trek een geheugenkaart niet uit de sleuf zolang het lampje van de geheugenkaart knippert. Zie [Een geheugenkaart verwijderen](#) voor meer informatie.

2. Druk op  of  om het printermenu weer te geven.
3. Selecteer **Extra** en druk op **OK**.
4. Selecteer **Inktpatronen reinigen** en druk op **OK**.
5. Volg de aanwijzingen op het printerscherm en plaats papier, zodat de printer na het reinigen van de inktpatroon een testpagina kan afdrucken. Om fotopapier te besparen kunt u gewoon papier of indexkaarten gebruiken.
6. Druk op **OK** om het reinigen van de inktpatroon te starten.

7. Als het reinigen van de inktpatroon is voltooid, drukt de printer een testpagina af. Controleer deze testpagina en selecteer een van de volgende opties:
 - Als op de testpagina witte vegen voorkomen of kleuren ontbreken, moet u de inktpatroon opnieuw reinigen. Selecteer **Ja** en druk op **OK**.
 - Als de kwaliteit van de afgedrukte testpagina goed is, selecteert u **Nee** en vervolgens drukt u op **OK**.

U kunt de inktpatroon maximaal driemaal reinigen. Elke volgende reiniging is grondiger dan de vorige en hierbij wordt meer inkt gebruikt.

Als u de drie reinigingsniveaus aan de hand van deze procedure hebt doorlopen en als er nog steeds witte strepen voorkomen of kleuren ontbreken op de testpagina, kan het zijn dat u de koperen contactpunten op de inktpatronen moet schoonmaken. Zie het volgende gedeelte voor meer informatie.



Opmerking Het is eveneens mogelijk dat er witte strepen op de afdrucken voorkomen of dat er kleuren ontbreken als de inktpatroon of de printer onlangs is gevallen. Dit is een tijdelijk probleem dat binnen 24 uur vanzelf verdwijnt.

De contactpunten van de inktpatroon reinigen

Als de printer in een stoffige omgeving wordt gebruikt, kan er zich enig vuil ophopen op de contactpunten van de inktpatroon, waardoor er afdrukproblemen kunnen ontstaan.

Zo kunt u de contactpunten op de inktpatronen schoonmaken:

1. Voor het reinigen van de contactpunten hebt u het volgende nodig:
 - Gedistilleerd water (kraanwater kan verontreinigingen bevatten die de inktpatroon kunnen beschadigen)
 - Wattenstaafjes of een ander zacht, niet-pluizend materiaal dat niet aan de inktpatronen blijft plakken
2. Open het vak met de inktpatroon.
3. Verwijder de inktpatroon en leg deze met de sproeikop naar boven op een vel papier. Raak de sproeikop of de koperen contactpunten op de inktpatroon niet aan.



Let op Laat de inktpatroon niet langer dan een half uur buiten de printer liggen. Als de inksproeiërs langer dan 30 minuten worden blootgesteld aan de buitenlucht, kunnen deze uitdrogen, waardoor er problemen ontstaan bij het afdrucken.

4. Bevochtig een wattenstaafje met gedistilleerd water en knijp erin om het overtollige water te verwijderen.
5. Veeg de koperen contactpunten van de inktpatroon voorzichtig schoon met het wattenstaafje.



Let op Raak de sproeikop niet aan. Aanraking van de sproeikop leidt tot verstoppingen, tot problemen met de doorstroming van de inkt en tot slechte elektrische verbindingen.

6. Herhaal stap 4 en 5 totdat een nieuw wattenstaafje geen inktsporen of stof meer bevat.
7. Plaats de inktpatroon terug in de printer en sluit de printerkap.

Een testpagina afdrukken

Druk een testpagina af voordat u contact opneemt met de klantenondersteuningsdienst van HP. De testpagina bevat diagnostische gegevens die u kunt gebruiken als u samen met de klantenondersteuningsdienst van HP uw afdrুকprobleem probeert op te lossen. Bekijk het spuitmondjespatroon op de testpagina om het inktniveau en de staat van de inktpatroon te controleren. Als er een lijn of kleur ontbreekt in het patroon, probeert u dat probleem te verhelpen door de inktpatroon te reinigen. Zie [De inktpatroon reinigen](#) voor meer informatie.

1. Haal alle geheugenkaarten uit de kaartsleuven van de printer.



Let op Trek een geheugenkaart niet uit de sleuf zolang het lampje van de geheugenkaart knippert. Zie [Een geheugenkaart verwijderen](#) voor meer informatie.

2. Druk op of om het printermenu weer te geven.
3. Selecteer **Extra** en druk op **OK**.
4. Selecteer **Testpagina afdrukken** en druk vervolgens op **OK**.
5. Volg de aanwijzingen op het printerscherm en plaats het papier, zodat de printer een testpagina kan afdrukken. Om fotopapier te besparen kunt u gewoon papier of indexkaarten gebruiken.
6. Druk op **OK** om het afdrukken van de testpagina te starten.

De testpagina bevat de volgende informatie:



De inktpatroon uitlijnen

Als u een inktpatroon voor het eerst in de printer installeert, wordt de inktpatroon automatisch uitgelijnd. U moet de volgende procedure volgen om de inktpatroon uit te lijnen als de kleuren in afdrucken niet goed zijn uitgelijnd, of als de uitlijnpagina niet correct wordt afgedrukt nadat u een nieuwe inktpatroon hebt geïnstalleerd.

1. Haal alle geheugenkaarten uit de kaartsleuven van de printer.



Let op Trek een geheugenkaart niet uit de sleuf zolang het lampje van de geheugenkaart knippert. Zie [Een geheugenkaart verwijderen](#) voor meer informatie.

2. Druk op ◀ of ▶ om het printermenu weer te geven.
3. Selecteer **Extra** en druk op **OK**.
4. Selecteer **Printer uitlijnen** en druk op **OK**.
5. Op het printerscherm verschijnt een bericht met de melding dat u gewoon papier in de invoerlade moet plaatsen. Plaats het papier in de invoerlade, zodat de printer de kalibratiepagina kan afdrukken. Om fotopapier te besparen kunt u gewoon papier of indexkaarten gebruiken.
6. Druk op **OK** om het uitlijnen van de inktpatroon te starten.
Als de inktpatroon is uitgelijnd, wordt een uitlijnpagina afgedrukt waarop u kunt controleren of de kalibratie is geslaagd.



- De vinkjes geven aan dat de inktpatroon op de juiste manier is geïnstalleerd en goed functioneert.
- Als er links van één van de balken een kruisje wordt afgedrukt, moet u de inktpatroon opnieuw uitlijnen. Als het kruisje opnieuw wordt afgedrukt, moet u de inktpatroon vervangen.

De printer en de inktpatronen opslaan

Bescherm de printer en de inktpatronen door ze zorgvuldig op te bergen wanneer u ze niet gebruikt.

De printer opslaan

De printer is bestand tegen korte of lange perioden waarin deze niet wordt gebruikt.

- Sluit de kleppen van de papierladen wanneer u de printer niet gebruikt.
- Berg de printer op op een plek binnenshuis zonder direct zonlicht of extreme temperatuurschommelingen.
- Als u de printer en de inktpatroon meer dan een maand niet hebt gebruikt, is het verstandig om de inktpatroon voor het gebruik te reinigen. Zie [De inktpatroon reinigen](#) voor meer informatie.

De inktpatronen bewaren

Bewaar tijdens het vervoer of de opslag de inktpatroon die u in gebruik hebt altijd in de printer. Tijdens het uitschakelen plaatst de printer de inktpatroon veilig in een beschermend omhulsel.



Let op Zorg ervoor dat printer op de juiste wijze wordt uitgeschakeld voordat u het netsnoer loskoppelt of voordat u de interne batterij verwijdert. Op die manier kan de printer de inktpatroon op de juiste manier opbergen.

De volgende tips helpen u bij het onderhoud van HP-inktpatronen en zorgen voor een consistente afdrukkwaliteit:

- Bewaar de inktpatroon altijd in een houder wanneer u de patroon uit de printer verwijdert om te voorkomen dat de inkt uitdroogt.
In bepaalde landen of regio's wordt de beschermende houder niet meegeleverd met de printer, maar met de grijze fotopatroon van HP, die afzonderlijk kan worden aangeschaft. In ander landen en regio's wordt de beschermende houder wel met de printer meegeleverd.
- Bewaar alle ongebruikte inktpatronen in de oorspronkelijke verzegelde verpakking totdat u deze nodig hebt. Bewaar inktpatronen op kamertemperatuur 15–35 graden C.
- Verwijder de kunststof tape op de inksproeiers pas als u gereed bent om de inktpatroon te installeren in de printer. Als de beschermende tape van de inktpatroon is verwijderd, mag u deze niet meer terugplaatsen. Wanneer u de tape opnieuw bevestigt, beschadigt u de inktpatroon.

De kwaliteit van fotopapier waarborgen

Volg de richtlijnen in dit gedeelte voor de beste resultaten met fotopapier.

Fotopapier bewaren

- Bewaar ongebruikt fotopapier in de oorspronkelijke verpakking of in een afsluitbare plastic zak.
- Bewaar het verpakte fotopapier op een vlak, koel en droog oppervlak.
- Wanneer u klaar bent met afdrukken, plaatst u het niet-gebruikte fotopapier weer in de plastic zak. Papier dat in de printer blijft zitten of dat aan de elementen blootstaat, kan gaan opbollen.

Behandeling van fotopapier

- Houd fotopapier altijd vast aan de randen om vingerafdrukken te voorkomen.
- Als de randen van het fotopapier zijn omgekruld, plaatst u het papier in een plastic zak en buigt u het papier voorzichtig in de tegenovergestelde richting totdat het papier weer vlak is.

De printer vervoeren

U kunt de printer eenvoudig vervoeren en elders opstellen. U kunt de printer meenemen op vakantie, naar familiebijeenkomsten of naar sociale evenementen, zodat u foto's direct kunt afdrukken en delen met familieleden en vrienden.

Afdrukken onderweg wordt nog eenvoudiger als u de volgende accessoires aanschaft:

- **HP Photosmart Interne batterij:** Voorzie de printer van stroom met behulp van een oplaadbare batterij, zodat u overal kunt afdrukken.
- **HP Photosmart-autoadapter:** Voorzie de printer van stroom via de sigarettenaansteker in de auto.
- **HP Photosmart-draagkoffer** voor compacte fotoprinters: Vervoer en draag de printer en de printbenodigdheden in deze handige reiskoffer.

Zo maakt u de printer gereed voor vervoer:

1. Zet de printer uit.
2. Haal alle geheugenkaarten uit de kaartsleuven van de printer.
3. Verwijder al het papier uit de in- en uitvoerlade en sluit vervolgens de kleppen van de lade.



Opmerking Zorg ervoor dat printer op de juiste wijze wordt uitgeschakeld voordat u het netsnoer loskoppelt. Op die manier kan de printer de inktpatroon op de juiste manier opbergen.

4. Koppel het netsnoer los.
5. Als de printer is aangesloten op de computer, verwijdert u de USB-kabel uit de computer.
6. Zorg ervoor dat de printer altijd rechtop wordt vervoerd.



Opmerking Verwijder de inktpatroon niet uit de printer als u de printer vervoert.

Wanneer u de printer vervoert, moet u de volgende items niet vergeten:

- Papier
- Netsnoer
- Digitale camera of geheugenkaart met foto's
- Extra inktpatronen (als u van plan bent veel foto's af te drukken)
- Optionele printeraccessoires die u wilt gebruiken, zoals de batterij, de netadapter of de HP Bluetooth-adapter voor draadloos afdrukken
- Als u de printer op een computer wilt aansluiten, moet u ook de USB-kabel en de cd met de HP Photosmart-printersoftware meenemen.
- De gebruikershandleiding van de printer (het boek dat u momenteel leest)



Opmerking Neemt u de gebruikershandleiding niet mee, noteer dan de juiste nummers van de inktpatronen voor het land of de regio waar u naartoe gaat. U kunt ook voor u vertrekt voldoende inktpatronen aanschaffen.

6 Problemen oplossen

De HP Photosmart-printer is ontworpen met het oog op een maximale betrouwbaarheid en een optimaal gebruiksgemak. In dit gedeelte vindt u antwoorden op veelgestelde vragen over de printer en over afdrukken zonder computer. In dit gedeelte komen de volgende onderwerpen aan bod:

- [Hardwareproblemen met de printer](#)
- [Problemen met afdrukken.](#)
- [Problemen met afdrukken via Bluetooth.](#)
- [Foutberichten.](#)

Zie de on line Help bij de HP Photosmart-printer voor informatie over het gebruik van de printersoftware en over het afdrukken vanaf een computer. Zie [Waar vindt u meer informatie](#) voor informatie over het weergeven van de on line Help.

Hardwareproblemen met de printer

Lees dit gedeelte met tips voor het oplossen van problemen of raadpleeg de on line ondersteuningsservices op www.hp.com/support voordat u contact opneemt met de klantenondersteuningsdienst van HP.



Opmerking Als u de printer op een computer wilt aansluiten, is het raadzaam om een USB-kabel te gebruiken die niet langer is dan 3 meter (10 voet) om storingen die worden veroorzaakt door sterke elektromagnetische velden, te beperken.

Het lampje Aan is groen en knippert, maar de printer is niet bezig met afdrukken.

Oplossing

- Als de printer is ingeschakeld, is het apparaat bezig met het verwerken van informatie. Wacht totdat de printer klaar is met het verwerken van informatie.
- Als de printer is uitgeschakeld en als de optionele Interne HP Photosmart-batterij in de printer is geplaatst, wordt de batterij opgeladen.

Het lampje Aan is rood en knippert.

Oorzaak Er is een probleem met de printer. Probeer het probleem op een van de volgende manieren op te lossen:

Oplossing

- Controleer of het printerscherm instructies bevat. Controleer of het scherm van de camera instructies bevat, als er een digitale camera op de printer is aangesloten. Controleer of het beeldscherm van de computer instructies bevat, als de printer is aangesloten op een computer.
- Zet de printer uit.
Als er **geen** optionele interne HP Photosmart-batterij in de printer is geplaatst, haalt u de stekker van het netsnoer uit het stopcontact. Wacht

ongeveer 10 seconden en steek de stekker van het netsnoer weer in het stopcontact. Schakel de printer in.

Als de optionele interne HP Photosmart-batterij in de printer is geplaatst, haalt u, indien nodig, de stekker van het netsnoer van de printer uit het stopcontact. Open het deksel van het batterijvak en haal de batterij uit de printer. Wacht ongeveer 10 seconden en plaats de batterij terug. Steek desgewenst de stekker van het netsnoer weer in het stopcontact. Zet de printer aan.

Het lampje Aan is oranje en knippert even nadat de printer is uitgeschakeld.

Oplossing Dit is een normaal onderdeel van het proces wanneer u het apparaat uitschakelt. Dit duidt niet op een probleem met de printer.

Het lampje Aan is oranje en knippert.

Oorzaak Er is een fout met de printer opgetreden.

Oplossing

- Controleer of het printerscherm instructies bevat. Controleer of het scherm van de camera instructies bevat, als er een digitale camera op de printer is aangesloten. Controleer of het beeldscherm van de computer instructies bevat, als de printer is aangesloten op een computer.
 - Zet de printer uit.
Als er **geen** optionele interne HP Photosmart-batterij in de printer is geplaatst, haalt u de stekker van het netsnoer uit het stopcontact. Wacht ongeveer 10 seconden en steek de stekker van het netsnoer weer in het stopcontact. Schakel de printer in.
Als de optionele interne HP Photosmart-batterij in de printer is geplaatst, haalt u, indien nodig, de stekker van het netsnoer van de printer uit het stopcontact. Open het deksel van het batterijvak en haal de batterij uit de printer. Wacht ongeveer 10 seconden en plaats de batterij terug. Steek desgewenst de stekker van het netsnoer weer in het stopcontact. Zet de printer aan.
 - Bezoek www.hp.com/support of neem contact op met de klantenondersteuningsdienst van HP als het lampje Aan oranje blijft knipperen.
-

De knoppen op het bedieningspaneel reageren niet.

Oorzaak Er is een fout met de printer opgetreden. Wacht ongeveer een minuut omdat de printer mogelijk op de beginwaarden wordt ingesteld. Als dat niet het geval is, gaat u als volgt te werk:

Oplossing

- Zet de printer uit.
Als er **geen** optionele interne HP Photosmart-batterij in de printer is geplaatst, haalt u de stekker van het netsnoer uit het stopcontact. Wacht

ongeveer 10 seconden en steek de stekker van het netsnoer weer in het stopcontact. Schakel de printer in.

Als de optionele interne HP Photosmart-batterij in de printer is geplaatst, haalt u, indien nodig, de stekker van het netsnoer van de printer uit het stopcontact. Open het deksel van het batterijvak en haal de batterij uit de printer. Wacht ongeveer 10 seconden en plaats de batterij terug. Steek desgewenst de stekker van het netsnoer weer in het stopcontact. Zet de printer aan.

- Bezoek www.hp.com/support of neem contact op met de klantenondersteuningsdienst van HP als de printer niet op de beginwaarden wordt ingesteld en als de knoppen op het bedieningspaneel nog steeds niet reageren.
-

De printer kan geen foto's op de geheugenkaart vinden en weergeven.

Oplossing

- Zet de printer uit.
Als er **geen** optionele interne HP Photosmart-batterij in de printer is geplaatst, haalt u de stekker van het netsnoer uit het stopcontact. Wacht ongeveer 10 seconden en steek de stekker van het netsnoer weer in het stopcontact. Schakel de printer in.
Als de optionele interne HP Photosmart-batterij in de printer is geplaatst, haalt u, indien nodig, de stekker van het netsnoer van de printer uit het stopcontact. Open het deksel van het batterijvak en haal de batterij uit de printer. Wacht ongeveer 10 seconden en plaats de batterij terug. Steek desgewenst de stekker van het netsnoer weer in het stopcontact. Zet de printer aan.
 - De geheugenkaart bevat mogelijk bestandsindelingen die niet door de printer worden ondersteund.
 - Sla de foto's op naar een computer en druk de foto's vervolgens vanaf de computer af. Zie de documentatie bij de camera en de on line Help bij de HP Photosmart-printer voor meer informatie.
 - Stel de digitale camera voortaan in om de foto's op te slaan in een bestandsindeling die door de printer rechtstreeks vanaf de geheugenkaart kan worden gelezen. Zie [Printerspecificaties](#) voor een lijst met ondersteunde bestandsindelingen. Raadpleeg de documentatie die bij de digitale camera wordt geleverd voor instructies met betrekking tot het opslaan van foto's in specifieke bestandsindelingen.
-

De printer is op het stroomnet aangesloten, maar kan niet worden ingeschakeld.

Oplossing

- Misschien heeft de printer te veel stroom gebruikt.
Als er **geen** optionele interne HP Photosmart-batterij in de printer is geplaatst, haalt u de stekker van het netsnoer uit het stopcontact. Wacht ongeveer 10 seconden en steek de stekker van het netsnoer weer in het stopcontact. Schakel de printer in.

Als de optionele interne HP Photosmart-batterij in de printer is geplaatst, haalt u, indien nodig, de stekker van het netsnoer van de printer uit het stopcontact. Open het deksel van het batterijvak en haal de batterij uit de printer. Wacht ongeveer 10 seconden en plaats de batterij terug. Steek desgewenst de stekker van het netsnoer weer in het stopcontact. Zet de printer aan.

- Misschien is de printer aangesloten op een snoercentrale die is uitgeschakeld. Schakel de snoercentrale in en schakel vervolgens de printer in.
-

De optionele interne HP Photosmart-batterij is in de printer geplaatst, maar de printer kan niet worden ingeschakeld met behulp van de batterij.

Oplossing

- De batterij moet mogelijk worden opgeladen. Sluit het netsnoer van de printer aan, zodat de batterij wordt opgeladen. Het lampje Aan is groen en knippert om aan te geven dat de batterij wordt opgeladen.
 - Als de batterij is opgeladen, verwijdert u de batterij en vervolgens plaatst u deze weer terug.
-

De optionele interne HP Photosmart-batterij is in de printer geplaatst, maar wordt niet opgeladen.

Oplossing

- Verwijder het deksel van het batterijvak. Verwijder de batterij en plaats deze vervolgens weer terug. Zie de documentatie die bij de batterij is geleverd voor meer informatie over het plaatsen van de batterij.
 - Controleer of het netsnoer van de printer zorgvuldig is aangesloten op de printer en op de voedingsbron. Het lampje Aan is groen en knippert om aan te geven dat de batterij wordt opgeladen, indien de printer is uitgeschakeld.
 - Zet de printer aan. Het pictogram Bliksemschicht wordt boven het pictogram Batterij weergegeven en knippert om aan te geven dat de batterij wordt geladen.
 - De oplaadtijd voor een lege batterij bedraagt ongeveer vier uur, indien de printer niet wordt gebruikt. Als de batterij nog steeds niet wordt opgeladen, moet u de batterij vervangen.
-

Er verschijnt een waarschuwing dat de optionele interne HP Photosmart-batterij bijna leeg is. De optionele HP Photosmart-autoadapter is aangesloten op de voeding van de auto, maar de nieuwe voedingsbron wordt niet herkend door de printer.

Oplossing

- Zet de printer uit voordat u de printer via de autoadapter op de voeding van de auto aansluit.
 - Sluit de printer aan op de voeding van de auto met behulp van de HP Photosmart-autoadapter.
 - Zet de printer aan.
-

De printer maakt geluiden als deze wordt ingeschakeld of de printer maakt geluiden na een tijd niet te zijn gebruikt.

Oplossing De printer maakt mogelijk geluiden na verloop van lange perioden (ongeveer 2 weken) waarin de printer niet wordt gebruikt of wanneer de stroomtoevoer is onderbroken en hersteld. Dit is normaal. De printer voert een automatische onderhoudsprocedure uit, zodat de beste mogelijke afdrukkwaliteit gewaarborgd blijft.

Problemen met afdrucken

Lees dit gedeelte met tips voor het oplossen van problemen of raadpleeg de on line ondersteuningsservices op www.hp.com/support voordat u contact opneemt met de klantenondersteuningdienst van HP.

Er worden geen foto's zonder rand afgedrukt als de afdrukopdracht wordt gegeven vanaf het bedieningspaneel van de printer.

Oorzaak Misschien is de optie voor afdrucken zonder rand uitgeschakeld.

Oplossing Voer de volgende stappen uit om de optie voor afdrucken zonder randen in te schakelen:

1. Haal alle geheugenkaarten uit de kaartsleuven van de printer.
 2. Druk op **OK** op het bedieningspaneel van de printer om het printermenu weer te geven.
 3. Selecteer **Voorkeuren** en druk op **OK**.
 4. Selecteer **Zonder witranden** en druk op **OK**.
 5. Selecteer **Aan** en druk op **OK**.
-

Het papier wordt niet naar behoren ingevoerd.

Oplossing

- De papierbreedtegeleider moet goed tegen de rand van het papier aan zitten zonder dat het papier opbult.
- Misschien zit er te veel papier in de invoerlade. Verwijder wat papier uit de invoerlade en probeer het opnieuw.

- Als de vellen fotopapier aan elkaar kleven, kunt u proberen de vellen één voor één te laden.
 - Plaats het papier zo ver mogelijk in de lade en laad de vellen fotopapier één voor één als u de printer in een extreem droge of vochtige omgeving gebruikt.
 - Als het fotopapier omgekruld is, plaatst u het papier in een plastic zak en buigt u het papier voorzichtig in de tegenovergestelde richting totdat het weer vlak is. Als dit niet werkt, moet u fotopapier gebruiken dat niet gekruld is. Zie [De kwaliteit van fotopapier waarborgen](#) voor informatie over het bewaren van en het omgaan met fotopapier.
 - Misschien is het papier te dun of te dik. Probeer het opnieuw met fotopapier van HP. Zie [Het juiste papier kiezen](#) voor meer informatie.
-

De foto wordt schuin of niet midden op het papier afgedrukt.

Oplossing

- Misschien zit het papier verkeerd in de papierlade. Plaats het papier opnieuw in de lade en controleer of het papier op de juiste manier in de invoerlade is geplaatst. De papierbreedtegeleider moet goed tegen de rand van het papier aan zitten. In het gedeelte [Papier plaatsen](#) vindt u instructies voor het laden van papier.
 - De inktpatroon moet mogelijk worden uitgelijnd. Zie [De inktpatroon uitlijnen](#) voor meer informatie.
-

Er komt niets uit de printer.

Oplossing

- Misschien is er een probleem met de printer. Controleer of het printerscherm instructies bevat.
 - Misschien is er geen stroom of zit er een kabel los. Controleer of het apparaat aanstaat en of het netsnoer op de juiste wijze is aangesloten. Controleer of de batterij op de juiste wijze is geplaatst wanneer u de batterij gebruikt.
 - Misschien bevat de invoerlade geen papier. Controleer of het papier op de juiste manier in de invoerlade is geplaatst. In het gedeelte [Papier plaatsen](#) vindt u instructies voor het laden van papier.
 - Het papier is mogelijk vastgelopen tijdens het afdrukken. Zie het volgende gedeelte voor instructies voor het verhelpen van een papierstoring als het papier is vastgelopen.
-

Het papier is vastgelopen tijdens het afdrukken.

Oplossing Controleer of het printerscherm instructies bevat. Probeer de papierstoring op een van de volgende manieren te verhelpen:

- Als het papier gedeeltelijk uit de voorzijde van de printer steekt, trekt u het papier voorzichtig naar u toe en haalt u het uit de printer.
- Als het papier niet gedeeltelijk uit de voorzijde van de printer steekt, probeert u het papier via de achterzijde te verwijderen:
 - Haal het papier uit de invoerlade en open de invoerlade helemaal totdat deze zich in een horizontale positie bevindt.
 - Trek voorzichtig aan het vastgelopen papier om het uit de achterkant van de printer te verwijderen.
 - Til de invoerlade op, zodat deze terugschiet in de laadpositie voor papier.
- Als u de rand van het vastgelopen papier niet kunt beetpakken, kunt u het volgende proberen:
 - Zet de printer uit.
 - Als er **geen** optionele interne HP Photosmart-batterij in de printer is geplaatst, haalt u de stekker van het netsnoer uit het stopcontact. Wacht ongeveer 10 seconden en sluit vervolgens het netsnoer weer aan.
 - Als de optionele interne HP Photosmart-batterij in de printer is geplaatst, haalt u, indien nodig, de stekker van het netsnoer van de printer uit het stopcontact. Open het deksel van het batterijvak en haal de batterij uit de printer. Wacht ongeveer 10 seconden en plaats de batterij terug. Steek desgewenst de stekker van het netsnoer weer in het stopcontact.
 - Zet de printer aan. De printer controleert of er papier in het papierpad aanwezig is en verwijdert het vastgelopen papier automatisch.

Druk op **OK** om verder te gaan.



Tip Als het papier vastloopt wanneer u op fotopapier afdrukt, kunt u proberen de vellen één voor één te laden. Schuif het papier zo ver mogelijk in de fotolade.

Er komt een lege pagina uit de printer.

Oplossing

- Controleer het pictogram Inktniveau op het printerscherm. Vervang de inktpatroon als deze leeg is. Zie [Inktpatronen plaatsen](#) voor meer informatie.
- Misschien bent u begonnen met afdrukken en hebt u het proces vervolgens geannuleerd. Als u het proces hebt geannuleerd voordat het afdrukken van de foto is gestart, is het papier mogelijk toch al in de printer geladen. De volgende keer dat u iets afdrukt, komt er een lege pagina uit de printer voordat het nieuwe project wordt afgedrukt.

De foto is niet afgedrukt met de standaardafdrুকinstellingen van de printer.

Oplossing Misschien hebt u afdrুকinstellingen voor de geselecteerde foto gewijzigd. De afdrুকinstellingen die van toepassing zijn op een afzonderlijke foto, hebben voorrang op de standaardinstellingen van de printer. Hef de selectie van

de foto op om alle afdrukinstellingen die van toepassing zijn op een afzonderlijke foto ongedaan te maken. Zie [Foto's voor afdrukken selecteren](#) voor meer informatie.

De printer voert papier uit tijdens de voorbereiding van het afdrukken.

Oplossing Misschien staat de printer in direct zonlicht, waardoor de automatische papiersensor ontregeld raakt. Verplaats de printer naar een locatie waar deze niet blootstaat aan direct zonlicht.

De afdrukkwaliteit valt tegen.

Oplossing

- Misschien is de inktpatroon bijna leeg. Controleer het pictogram Inktniveau op het printerscherm en vervang de inktpatroon als dat nodig is. Zie [De inktpatroon plaatsen](#) voor meer informatie.
 - Mogelijk hebt u voor het nemen van de foto een lage resolutie geselecteerd op de digitale camera. Stel in het vervolg een hogere resolutie in op de digitale camera. Dat geeft betere resultaten.
 - Zorg dat u het juiste type fotopapier voor het project gebruikt. Voor optimale resultaten kunt u het beste fotopapier van HP gebruiken. Zie [Het juiste papier kiezen](#) voor meer informatie.
 - Misschien drukt u af op de verkeerde kant van het papier. Plaats het papier met de zijde waarop u wilt afdrukken naar boven in de printer.
 - De inktpatroon moet mogelijk worden uitgelijnd. Zie [De inktpatroon reinigen](#) voor meer informatie.
 - De inktpatroon moet mogelijk worden uitgelijnd. Zie [De inktpatroon uitlijnen](#) voor meer informatie.
-

De foto's die op de digitale camera zijn gemarkeerd, worden niet afgedrukt.

Oplossing Op bepaalde digitale camera's kunt u zowel foto's in het interne geheugen van de camera als foto's op de geheugenkaart markeren als foto's die moeten worden afgedrukt. Deze markeringen gaan echter verloren als u gemarkeerde foto's in het interne geheugen van de camera naar de geheugenkaart verplaatst. Markeer foto's die u wilt afdrukken pas nadat u ze hebt verplaatst van het interne geheugen van de digitale camera naar de geheugenkaart.

Problemen met afdrukken via Bluetooth

Lees dit gedeelte met tips voor het oplossen van problemen of raadpleeg de on line ondersteuningsservices op www.hp.com/support voordat u contact opneemt met de klantenondersteuningsdienst van HP. Lees daarnaast de documentatie die is geleverd bij de HP Bluetooth-adapter voor draadloos afdrukken en lees tevens de documentatie die is geleverd bij het apparaat met draadloze Bluetooth-technologie.

Het Bluetooth-apparaat kan de printer niet vinden.

Oplossing

- Controleer of de HP Bluetooth-adapter voor draadloos afdrucken is aangesloten op de camerapoort aan de voorzijde van de printer. Het lampje op de adapter knippert als het apparaat klaar is om gegevens te ontvangen.
- De Bluetooth-optie **Zichtbaarheid** is mogelijk ingesteld op **Niet zichtbaar**. Wijzig deze instelling als volgt naar **Zichtbaar voor iedereen**:
 - Haal alle geheugenkaarten uit de kaartsleuven van de printer.



Let op Trek een geheugenkaart niet uit de sleuf zolang het lampje van de geheugenkaart knippert.

- Druk op **OK** om het printermenu weer te geven.
 - Selecteer **Bluetooth** en druk op **OK**.
 - Selecteer **Zichtbaarheid** en druk op **OK**.
 - Selecteer **Zichtbaar voor iedereen** en druk op **OK**.
 - De Bluetooth-optie **Beveiligingsniveau** is mogelijk ingesteld op **Hoog**. Wijzig deze instelling als volgt naar **Laag**:
 - Haal alle geheugenkaarten uit de kaartsleuven van de printer.
-  **Let op** Trek een geheugenkaart niet uit de sleuf zolang het lampje van de geheugenkaart knippert.
- Druk op **OK** om het printermenu weer te geven.
 - Selecteer **Bluetooth** en druk op **OK**.
 - Selecteer **Beveiligingsniveau** en druk op **OK**.
 - Selecteer **Laag** en druk op **OK**.
 - De toegangscode (PIN) die door het apparaat met draadloze Bluetooth-technologie voor de printer wordt gebruikt, is mogelijk niet juist. Controleer of de juiste toegangscode voor de printer is ingevoerd in het apparaat met draadloze Bluetooth-technologie.
 - Mogelijk is de afstand tussen het apparaat en de printer te groot. Plaats het apparaat met de draadloze Bluetooth-technologie dichterbij de printer. De aanbevolen maximale afstand tussen het apparaat met de draadloze Bluetooth-technologie en de printer is 10 meter (30 voet).

Er komt niets uit de printer.

Oplossing De printer is mogelijk niet in staat om het bestandstype dat door het apparaat met de draadloze Bluetooth-technologie is verzonden, te herkennen. Zie [Printerspecificaties](#) voor een lijst met bestandsindelingen die worden ondersteund door de printer.

De afdrukkwaliteit valt tegen.

Oplossing Mogelijk hebt u een lage resolutie geselecteerd op uw digitale camera. Stel in het vervolg een hogere resolutie in op de digitale camera. Dat geeft betere resultaten. De resolutie van camera's die gebruik maken van een

VGA-resolutie, zoals camera's in mobiele telefoons, is mogelijk niet hoog genoeg voor het verkrijgen van een kwalitatief hoogwaardige afdruk.

De foto wordt afgedrukt met randen.

Oplossing De toepassing voor afdrukken die op het apparaat met de draadloze Bluetooth-technologie is geïnstalleerd, biedt mogelijk geen ondersteuning voor afdrukken zonder randen. Neem contact met de verkoper van het apparaat of bezoek de website van de fabrikant van het desbetreffende apparaat voor ondersteuning en updates voor de toepassing voor afdrukken.

Foutberichten

Lees dit gedeelte met tips voor het oplossen van problemen of raadpleeg de online ondersteuningsservices op www.hp.com/support voordat u contact opneemt met de klantenondersteuningsdienst van HP.

De volgende foutberichten kunnen op het printerscherm worden weergegeven. Volg de instructies om het probleem te verhelpen.

Foutbericht: Papierstoring. Verhelp storing en druk op OK.

Oplossing Zo kunt u proberen de papierstoring te verhelpen:

- Als het papier gedeeltelijk uit de voorzijde van de printer steekt, trekt u het papier voorzichtig naar u toe en haalt u het uit de printer.
 - Als het papier niet gedeeltelijk uit de voorzijde van de printer steekt, probeert u het papier via de achterzijde te verwijderen:
 - Haal het papier uit de invoerlade en open de invoerlade helemaal totdat deze zich in een horizontale positie bevindt.
 - Trek voorzichtig aan het vastgelopen papier om het uit de achterkant van de printer te verwijderen.
 - Til de invoerlade op, zodat deze terugschiet in de laadpositie voor papier.
 - Als u de rand van het vastgelopen papier niet kunt beetpakken, kunt u het volgende proberen:
 - Zet de printer uit.
 - Als er **geen** optionele interne HP Photosmart-batterij in de printer is geplaatst, haalt u de stekker van het netsnoer uit het stopcontact. Wacht ongeveer 10 seconden en sluit vervolgens het netsnoer weer aan.
 - Als de optionele interne HP Photosmart-batterij in de printer is geplaatst, haalt u, indien nodig, de stekker van het netsnoer van de printer uit het stopcontact. Open het deksel van het batterijvak en haal de batterij uit de printer. Wacht ongeveer 10 seconden en plaats de batterij terug. Steek desgewenst de stekker van het netsnoer weer in het stopcontact.
 - Zet de printer aan. De printer controleert of er papier in het papierpad aanwezig is en verwijdert het vastgelopen papier automatisch.
 - Druk op **OK** om verder te gaan.
-

Foutbericht: Automatische papiersensor is mislukt.

Oplossing De automatische papiersensor is geblokkeerd of beschadigd. Verplaats de printer naar een minder zonnig plekje en druk op **OK** om opnieuw te proberen een afdruk te maken. Als u hiermee het probleem niet kunt oplossen, gaat u naar www.hp.com/support of neemt u contact op met de klantenondersteuningsdienst van HP.

Foutbericht: Cartridge is niet compatibel. Gebruik de juiste HP-inktpatroon.

Oplossing Vervang de inktpatroon door een versie die compatibel is met de printer. Zie [Inktpatronen plaatsen](#) voor meer informatie.

Foutbericht: Cartridgehouder zit vast. Verhelp storing en druk op OK.

Oplossing Voer de volgende stappen uit om het pad van de inktpatroonwagen vrij te maken:

1. Open het vak met de inktpatroon.
 2. Maak het pad van de inktpatroonwagen vrij.
 3. Sluit het vak met de inktpatroon en druk op **OK** om verder te gaan.
-

Foutbericht: Cartridge-instelstation zit vast.

Oplossing Het instelstation is het onderdeel dat zich onder de inktpatroonwagen bevindt en dat de inktpatroon schoonveegt en in een huls plaats. Voer de volgende stappen uit om pad van het instelstation vrij te maken:

1. Open het vak met de inktpatroon.
 2. Duw de inktpatroon en de inktpatroonwagen voorzichtig naar links, zodat u bij het instelstation kunt komen.
 3. Maak het pad vrij.
 4. Sluit het vak met de inktpatroon en druk op **OK** om verder te gaan.
-

Foutbericht: Foto is beschadigd

Oorzaak Terwijl de printer bezig was met afdrucken vanaf een geheugenkaart is er een andere geheugenkaart geplaatst of is er een USB-apparaat op de camerapoort aan de voorzijde van de printer aangesloten.

Oplossing Plaats slechts één kaart tegelijk. Sluit geen USB-apparaat op de printer aan terwijl de printer bezig is met afdrucken vanaf een geheugenkaart. De foto is niet beschadigd.

Oorzaak De aangegeven foto is beschadigd op de geheugenkaart die in de printer is geplaatst.

Oplossing Selecteer een andere foto en druk deze af, of plaats een andere geheugenkaart.

Foutbericht: Geen toegang tot kaart. Raadpleeg de gebruikershandleiding.

Oorzaak Een dergelijke toegangsfout geeft mogelijk aan dat er xD-geheugenkaart tegen schrijven is beveiligd. xD-geheugenkaarten hebben een speciale beveiligingsfunctie die ervoor zorgt dat de foto's op de kaart niet kunnen worden overschreven.



Opmerking Als deze situatie zich voordoet, kunt u de printer nog wel gebruiken om foto's van de xD-kaart af te drukken en om deze op een veilige locatie, bijvoorbeeld de vaste schijf van uw computer, op te slaan.

Oplossing

- Plaats de xD-geheugenkaart opnieuw in de camera en zet de camera aan. In de meeste gevallen brengt de camera automatisch de gewenste wijzigingen aan.
 - Formateer de xD-geheugenkaart opnieuw. In de documentatie die bij uw camera is geleverd, vindt u instructies voor het opnieuw formatteren van de geheugenkaart. Houd er wel rekening mee dat tijdens het formatteren de foto's die op de geheugenkaart zijn opgeslagen, worden gewist. Als u deze foto's wilt opslaan, brengt u de foto's over naar de computer voordat u de geheugenkaart opnieuw formatteert. Als u de geheugenkaart eenmaal hebt geformatteerd, verplaatst u deze foto's vanaf de computer weer naar de geheugenkaart.
-

7 Specificaties

Dit gedeelte bevat de systeemvereisten voor het installeren van de software van de HP Photosmart-printer en bevat een overzicht van printerspecificaties.

Systeemvereisten

Onderdeel	Minimum voor Windows-pc	Minimum voor Macintosh
Besturingssysteem	Microsoft® Windows 98, 2000 Professional, ME, XP Home en XP Professional	Mac® OS X 10.2.3 tot en met 10.3.x
Processor	Intel® Pentium® II (of gelijkwaardig) of hoger	G3 of hoger
RAM-geheugen	64 MB (128 MB aanbevolen)	Mac OS X 10.2.3 tot en met 10.3.x: 128 MB
Vrije schijfruimte	500 MB	500 MB
Beeldscherm	800 x 600, 16-bits of hoger	800 x 600, 16-bits of hoger
Cd-rom-station	4x	4x
Verbindingen	USB 2.0 Full-Speed: Microsoft Windows 98, 2000 Professional, ME, XP Home en XP Professional PictBridge: gebruikt camerapoort aan voorzijde Bluetooth: gebruikt de optionele HP Bluetooth-adapter voor draadloos afdrucken (alleen Windows XP)	USB 2.0 Full-Speed: Mac OS X 10.2.3 tot en met 10.3.x PictBridge: gebruikt camerapoort aan voorzijde
Browser	Microsoft Internet Explorer 5.5 of hoger	—

Printerspecificaties

Categorie	Specificaties
Verbindingen	<p>USB 2.0 Full-Speed: Microsoft Windows 98, 2000 Professional, ME, XP Home en XP Professional; Mac OS X 10.2.3 tot en met 10.3.x</p> <p>PictBridge: Microsoft Windows 98, 2000 Professional, ME, XP Home en XP Professional; Mac OS X 10.2.3 tot en met 10.3.x</p> <p>Bluetooth: Microsoft Windows XP Home en XP Professional</p>
Bestandsindeling afbeeldingen	<p>JPEG Baseline</p> <p>TIFF 24-bits RGB niet-gecomprimeerd interleaved</p> <p>TIFF 24-bits YCbCr niet-gecomprimeerd interleaved</p> <p>TIFF 24-bits RGB-backbits interleaved</p> <p>TIFF 8-bits grijs niet-gecomprimeerd/backbits</p> <p>TIFF 8-bits palet kleur niet-gecomprimeerd/packbits</p> <p>TIFF 1-bits niet-gecomprimeerd/packbits/1D Huffman</p>
Marges	<p>Afdrukken zonder rand: boven 0,0 mm (0,0 inch); onder 12,5 mm (0,50 inch); links/rechts 0,0 mm (0,0 inch)</p> <p>Afdrukken met rand: boven 3 mm (0,12 inch); onder 12,5 mm (0,50 inch); links/rechts 3 mm (0,12 inch)</p>
Formaten van afdruk materiaal	<p>Fotopapier 10 x 15 cm (4 x 6 inch)</p> <p>Fotopapier met afscheurstrook 10 x 15 cm met strook van 1,25 cm (4 x 6 inch met strook van 0,5 inch)</p> <p>Avery C6611 en C6612 fotostickerpapier 10 x 15 cm (4 x 6 inch), 16 rechthoekige of ovale stickers per pagina</p> <p>Panoramafotopapier (voor van tevoren samengevoegde foto's) 102 x 305 mm (4 x 12 inch)</p> <p>Indexkaarten 10 x 15 cm (4 x 6 inch)</p> <p>Hagaki-kaarten 100 x 148 mm (3,9 x 5,8 inch)</p> <p>A6-kaarten 105 x 148 mm (4,1 x 5,8 inch)</p> <p>Kaarten van L-formaat 90 x 127 mm (3,5 x 5 inch)</p> <p>Kaarten van L-formaat met afscheurstrook 90 x 127 mm met strook van 12,5 mm (3,5 x 5 inch met strook van 0,5 inch)</p>
Soorten afdruk materiaal	Fotopapier

(vervolg)

Categorie	Specificaties
	Kaarten: indexkaarten, Hagaki-kaarten, A6-kaarten, kaarten van L-formaat Avery C6611 en C6612 fotostickerpapier
Geheugenkaarten	CompactFlash Type I en II MultiMediaCard Secure Digital SmartMedia Memory Sticks xD-Picture Card
Ondersteunde bestandsindelingen voor geheugenkaarten	Afdrukken: Alle ondersteunde indelingen voor beeld- en videobestanden Opslaan: alle bestandsindelingen
Omgevingspecificaties	Maximaal tijdens gebruik: temperatuur 5 - 40 °C (41 -104 °F), relatieve luchtvochtigheid 5 - 90% Aanbevolen tijdens gebruik: temperatuur 15 - 35 °C (59 - 95 °F), relatieve luchtvochtigheid 20 - 80%
Papierlade	Eén lade voor fotopapier van 10 x 15 cm (4 x 6 inch)
Capaciteit papierlade	20 vellen, maximale dikte 292 µm (11,5 mil) per vel
Elektriciteitsverbruik	VS Afdrukken: 12,3 W Niet-actief: 6,29 W Uit: 4,65 W Internationaal Afdrukken: 11,4 W Niet-actief: 5,67 W Uit: 4,08 W
Inktpatroon	Driekleuren-inktpatroon (7 ml) Driekleuren-inktpatroon (14 ml) Grijze fotopatroon Opmerking De nummers van de inktpatronen die u in deze printer kunt gebruiken, worden op de achterzijde van de gedrukte <i>HP Photosmart 330 series Gebruikershandleiding</i> weergegeven. Als u de printer al diverse malen hebt gebruikt, kunt u de nummers van de inktpatronen in de printersoftware vinden. Zie Inktpatronen plaatsen voor meer informatie.

(vervolg)

Categorie	Specificaties
Ondersteuning USB 2.0 Full-Speed	Microsoft Windows 98, 2000 Professional, ME, XP Home en XP Professional Mac OS X 10.2.3 tot en met 10.3.x HP raadt aan een USB-kabel te gebruiken die korter is dan 3 meter (10 voet).
Videobestandsindelingen	Bewegende JPEG AVI Motion JPEG Quicktime MPEG-1
Modelnummer van voeding	HP-artikelnummer 0957-2121 (Noord-Amerika), 100-240 V wisselstroom ($\pm 10\%$) 50/60 Hz (± 3 Hz) HP-artikelnummer 0957-2120 (rest van de wereld), 100-240 V wisselstroom ($\pm 10\%$) 50/60 Hz (± 3 Hz)

8 Klantenondersteuning van HP



Opmerking De namen van de ondersteuningservices van HP kunnen per land of regio verschillen.

In geval van problemen volgt u de onderstaande stappen:

1. Raadpleeg de documentatie van de printer.
 - **Installatiegids:** Bij de HP Photosmart 330 series-printer worden installatie-instructies geleverd. Aan de hand van deze instructies kunt u de printer op de juiste manier opstellen en de printersoftware installeren.
 - **Gebruikershandleiding:** De *HP Photosmart 330 series Gebruikershandleiding* is het boek dat u momenteel leest. In dit boek worden de basisfuncties van de printer beschreven. Daarnaast wordt in dit boek beschreven hoe u de printer zonder computer kunt gebruiken. De handleiding bevat verder informatie over het oplossen van hardwareproblemen.
 - **Help bij de HP Photosmart-printer:** De on line Help bij de HP Photosmart-printer beschrijft hoe de printer in combinatie met een computer moet worden gebruikt en bevat informatie over het oplossen van softwareproblemen.
2. Wanneer u het probleem aan de hand van de informatie in de documentatie niet kunt oplossen, gaat u naar www.hp.com/support. U kunt het volgende doen:
 - De on line ondersteuningspagina's openen
 - Een e-mail met uw vraag naar HP sturen
 - Via een chatsessie contact opnemen met een HP-technicus
 - Controleren of er software-updates zijnDe beschikbaarheid en opties voor ondersteuning verschillen per product, land/regio en taal.
3. Neem contact op met uw plaatselijke verkooppunt. Wanneer de printer een hardwarestoring vertoont, wordt u gevraagd de printer terug te brengen naar het adres van aankoop. Zolang de printer onder de beperkte garantie valt, kunt u aanspraak maken op gratis service. Na afloop van de garantieperiode worden er servicekosten in rekening gebracht.
4. Als u het probleem met behulp van de on line Help of de websites van HP niet kunt oplossen, neemt u contact op met de klantenondersteuningsdienst van HP via het telefoonnummer voor uw land of regio. Zie het gedeelte hieronder voor een lijst van telefoonnummers per land of regio.

Telefonische klantenondersteuning van HP

Tijdens de garantieperiode kunt u gratis telefonische ondersteuning krijgen. Zie [HP-garantie](#) voor meer informatie of ga naar www.hp.com/support om te kijken hoe lang u aanspraak kunt maken op gratis ondersteuning.

Wanneer de periode van gratis telefonische ondersteuning is verstreken, kunt u tegen vergoeding hulp krijgen van HP. Neem contact op met uw HP-leverancier of bel het telefoonnummer voor ondersteuning voor uw land of regio voor informatie over de ondersteuningsopties.

Bel voor telefonische ondersteuning van HP het juiste telefoonnummer voor de locatie waar u zich bevindt. Hierop zijn de standaardtelefoonkosten van toepassing.

Noord-Amerika: Bel 1-800-HP-INVENT (1-800-474-6836). De telefonische ondersteuning in de Verenigde Staten is zowel in het Engels als in het Spaans beschikbaar. De telefonische ondersteuning in de Verenigde Staten is 24 uur per dag en 7 dagen per week bereikbaar (de dagen en uren waarop de telefonische ondersteuning kan worden bereikt, kunnen zonder kennisgeving worden gewijzigd). Deze service is tijdens de garantieperiode gratis. Wanneer de garantieperiode is afgelopen, worden er mogelijk servicekosten in rekening gebracht.

West-Europa: Klanten in Oostenrijk, België, Denemarken, Spanje, Frankrijk, Duitsland, Ierland, Italië, Nederland, Noorwegen, Portugal, Finland, Zweden, Zwitserland en het Verenigd Koninkrijk gaan naar www.hp.com/support voor telefoonnummers voor ondersteuning in hun land of regio.

Landen of regio's selecteren: Zie de lijst met telefoonnummers voor ondersteuning vooraan in deze handleiding aan de binnenzijde van het kaff.

Telefonisch contact opnemen

Bel de klantenondersteuningsdienst van HP terwijl u zich in de buurt van de computer en printer bevindt. Zorg ervoor dat u over de volgende gegevens beschikt:

- Modelnummer van de printer (dit nummer bevindt zich op de voorkant van de printer)
- Serienummer van de printer (dit nummer bevindt zich op de onderkant van de printer)
- Besturingssysteem van de computer
- Versie van het printerstuurprogramma:
 - **Windows-pc:** u kunt de versie van het printerstuurprogramma weergeven door met de rechtermuisknop te klikken op het pictogram voor de geheugenkaart op de taakbalk van Windows en **Info** te selecteren.
 - **Macintosh:** u kunt de versie van het printerstuurprogramma controleren met het dialoogvenster Print.
- Meldingen die worden weergegeven op het scherm van de printer of op het beeldscherm van de computer.
- Antwoorden op de volgende vragen:
 - Heeft het probleem waarover u belt zich eerder voorgedaan? Wat was de aanleiding voor het probleem?
 - Hebt u rond de tijd dat de situatie zich voordeed, nieuwe hardware of software op uw computer geïnstalleerd?

Een product retourneren naar de reparatiedienst van HP (alleen in Noord-Amerika)

HP zorgt ervoor dat het product bij u wordt opgehaald en wordt afgeleverd bij het HP Central Repair Center. HP neemt de verzendkosten voor zijn rekening. Deze service is gedurende de garantieperiode van de hardware gratis. Deze service is alleen beschikbaar in Noord-Amerika.

Extra garantie-opties

U kunt tegen vergoeding uw garantie voor de printer verlengen. Ga naar www.hp.com/support, selecteer uw land of regio en uw taal en zoek vervolgens in het gedeelte over services en garantie naar meer informatie over verlenging van de garantie.

A De software installeren

Bij de printer wordt optionele software geleverd die u op een computer kunt installeren. Nadat u de printer hebt geïnstalleerd volgens de installatie-instructies die bij de printer zijn geleverd, installeert u de software aan de hand van de instructies in dit gedeelte.

Windows-gebruikers	Macintosh-gebruikers
<p>Belangrijk: Sluit de USB-kabel niet aan voordat u daarom wordt gevraagd.</p> <p>Opmerking Tijdens de installatie van de software wordt u gevraagd te kiezen uit verschillende installatie-opties. Raadpleeg de tabel die na deze tabel wordt weergegeven, als u wilt weten welke software en functies worden geïnstalleerd als u een bepaalde installatie-optie kiest.</p> <ol style="list-style-type: none">1. Plaats de HP Photosmart-cd in het cd-romstation van uw computer. Als de installatiewizard niet wordt weergegeven, zoekt u naar het bestand Setup.exe op de cd-rom en dubbelklikt u op dit bestand. Wacht totdat de bestanden zijn geladen. Dit kan enkele minuten duren.2. Klik op Volgende en volg de instructies op het scherm.3. Wanneer dat wordt gevraagd, sluit u de ene kant van de USB-kabel aan op de USB-poort achter op de printer en de andere kant op de USB-poort op uw computer.4. Volg de instructies op het scherm totdat de installatie is voltooid en de computer opnieuw wordt gestart.	<p>Belangrijk: Sluit de USB-kabel niet aan voordat u daarom wordt gevraagd.</p> <ol style="list-style-type: none">1. Plaats de HP Photosmart-cd in het cd-romstation van uw computer.2. Dubbelklik op het pictogram van de HP Photosmart-cd.3. Dubbelklik op het pictogram HP Photosmart installeren. Installeer de printersoftware aan de hand van de instructies op het scherm.4. Wanneer dat wordt gevraagd, sluit u de ene kant van de USB-kabel aan op de USB-poort achter op de printer en de andere kant op de USB-poort op uw computer.5. Selecteer de printer in het dialoogvenster Afdrukken. Als de printer niet in de lijst voorkomt, klikt u op Lijst met printers bewerken om de printer toe te voegen.



Opmerking In de verschillende landen en regio's zijn verschillende opties voor de installatie van de software beschikbaar. Slechts twee van deze opties zijn beschikbaar voor u: Full en Express of Typical en Minimum.

Windows-gebruikers: kies een van deze installatie-opties

Installatie-optie	Beschikbare functies
Full	Deze optie wordt grijs weergegeven (kan niet worden geselecteerd) als uw computer niet aan de systeemvereisten voldoet. Hiermee installeert u software voor het bedienen van de printer, HP Solution Center en HP Image Zone, een

Windows-gebruikers: kies een van deze installatie-opties (vervolg)

	<p>gebruiksvriendelijk softwareprogramma waarmee u foto's op alle mogelijke manieren kunt bewerken:</p> <ul style="list-style-type: none"> ● Weergeven: u kunt meerdere formaten van uw foto's weergeven en uw foto's op meerdere manieren weergeven. Ook kunt u uw foto's gemakkelijk ordenen en beheren. ● Bewerken: u kunt foto's bijsnijden en rode ogen verwijderen. Ook kunt u uw foto's automatisch aanpassen en verbeteren als u verschillende formaten en layouts afdruckt. ● Afdrukken: u kunt verschillende formaten van uw foto's afdrukken en de foto's in meerdere layouts afdrukken. ● Maken: u kunt heel eenvoudig albumpagina's, kaarten, kalenders, panoramafoto's, cd-labels en nog veel meer maken. ● Delen: gebruik HP Instant Share om uw foto's per e-mail naar uw vrienden en familie te verzenden zonder omvangrijke bijlagen. ● Reservekopieën maken: u kunt reservekopieën van uw foto's maken en deze veilig bewaren.
Express	<p>Hiermee installeert u software voor het bedienen van de printer, HP Solution Center en HP Image Zone Express, een gebruiksvriendelijk softwareprogramma met basisfuncties voor het verwerken en afdrukken van foto's:</p> <ul style="list-style-type: none"> ● Weergeven: u kunt meerdere formaten van uw foto's weergeven en uw foto's op meerdere manieren weergeven. Ook kunt u uw foto's gemakkelijk ordenen en beheren. ● Bewerken: u kunt foto's bijsnijden en rode ogen verwijderen. U kunt uw foto's automatisch aanpassen en verbeteren voor een perfect afdrukresultaat. ● Afdrukken: u kunt verschillende formaten van uw foto's afdrukken en de foto's in meerdere layouts afdrukken. ● Delen: gebruik HP Instant Share om uw foto's per e-mail naar uw vrienden en familie te verzenden zonder omvangrijke bijlagen.
Typical	<p>Met deze optie installeert u software voor het bedienen van de printer, HP Director en HP Image Zone, een gebruiksvriendelijk softwareprogramma waarmee u foto's op alle mogelijke manieren kunt bewerken:</p> <ul style="list-style-type: none"> ● Weergeven: u kunt meerdere formaten van uw foto's weergeven en uw foto's op meerdere manieren weergeven. Ook kunt u uw foto's gemakkelijk ordenen en beheren. ● Bewerken: u kunt foto's bijsnijden en rode ogen verwijderen. Ook kunt u uw foto's automatisch aanpassen en verbeteren als u verschillende formaten en layouts afdruckt. ● Afdrukken: u kunt verschillende formaten van uw foto's afdrukken en de foto's in meerdere layouts afdrukken.

Windows-gebruikers: kies een van deze installatie-opties (vervolg)

	<ul style="list-style-type: none">• Maken: u kunt heel eenvoudig albumpagina's, kaarten, kalenders, panoramafoto's, cd-labels en nog veel meer maken.• Delen: gebruik HP Instant Share om uw foto's per e-mail naar uw vrienden en familie te verzenden zonder omvangrijke bijlagen.• Reservekopieën maken: u kunt reservekopieën van uw foto's maken en deze veilig bewaren.
Minimum	Met deze optie installeert u software voor het bedienen van de printer en HP Director. Kies deze optie alleen als er slechts een zeer beperkte hoeveelheid vrije ruimte op de vaste schijf van uw computer aanwezig is.

Verklaring van beperkte garantie bij HP-printer

HP product	Duur van beperkte garantie
Software	90 dagen
Inkpatronen	Tot het HP inktpatroon leeg is of de "einde garantie"-datum (vermeld op het inktpatroon) is bereikt, afhankelijk van wat het eerst van toepassing is. Deze garantie dekt geen HP inktproducten die opnieuw zijn gevuld, opnieuw zijn gefabriceerd of zijn gerepareerd, noch HP inktproducten die op verkeerde wijze zijn gebruikt of behandeld.
Accessoires	1 year
Randapparatuur voor de printer (zie hieronder voor meer informatie)	1 year

A. Duur van beperkte garantie

- Hewlett-Packard (HP) garandeert de eindgebruiker dat bovenstaande HP-producten vrij van materiaal- en fabricagedefecten zijn gedurende de hierboven aangegeven periode, die begint op de datum van aankoop door de klant. De klant moet een bewijs van de datum van aankoop kunnen overleggen.
- Met betrekking tot softwareproducten is de beperkte garantie van HP uitsluitend geldig voor het niet kunnen uitvoeren van programmeringsinstructies. HP garandeert niet dat de werking van een product onderbroken of vrij van fouten is.
- De beperkte garantie van HP geldt alleen voor defecten die zich voordoen als resultaat van een normaal gebruik van het product en is niet van toepassing in de volgende gevallen:
 - onjuist of onvoldoende onderhoud of wijziging van het product;
 - software, interfaces, afdruk materiaal, onderdelen of benodigdheden die niet door HP worden geleverd of ondersteund;
 - gebruik dat niet overeenstemt met de specificaties van het product;
 - onrechtmatige wijzigingen of verkeerd gebruik.
- Voor HP-printerproducten is het gebruik van inktpatronen die niet door HP zijn geleverd of een nagevulde inktpatroon niet van invloed op de garantie aan de klant of een contract voor ondersteuning dat met de klant is gesloten. Als echter een defect aan of beschadiging van de printer toegewezen kan worden aan gebruik van een nagevulde inktpatroon of een inktpatroon die niet van HP afkomstig is, brengt HP de gebruikelijke tijd- en materiaalkosten voor het repareren van de printer voor het betreffende defect of de betreffende beschadiging in rekening.
- Als HP tijdens de van toepassing zijnde garantieperiode kennisgeving ontvangt van een defect in een softwareproduct, in afdruk materiaal of in een inktpatroonproduct dat onder de garantie van HP valt, wordt het defecte product door HP vervangen. Als HP tijdens de van toepassing zijnde garantieperiode kennisgeving ontvangt van een defect in een hardwareproduct dat onder de garantie van HP valt, wordt naar goedgevoelen van HP het defecte product door HP gerepareerd of vervangen.
- Als het defecte product niet door HP respectievelijk gerepareerd of vervangen kan worden, zal HP de aankoopprijs voor het defecte product dat onder de garantie valt, terugbetalen binnen een redelijke termijn nadat HP kennisgeving van het defect heeft ontvangen.
- HP is niet verplicht tot reparatie, vervanging of terugbetaling tot de klant het defecte product aan HP geretourneerd heeft.
- Een eventueel vervangingsproduct mag nieuw of bijna nieuw zijn, vooropgesteld dat het ten minste dezelfde functionaliteit heeft als het product dat wordt vervangen.
- De beperkte garantie van HP is geldig in alle landen/regio's waar het gegarandeerde product door HP wordt gedistribueerd, met uitzondering van het Midden-Oosten, Afrika, Argentinië, Brazilië, Mexico, Venezuela en de tot Frankrijk behorende zogenoemde "Départements d'Outre Mer". Voor de hierboven als uitzondering vermelde landen/regio's, is de garantie uitsluitend geldig in het land/de regio van aankoop. Contracten voor extra garantieservice, zoals service op de locatie van de klant, zijn verkrijgbaar bij elk officieel HP-servicekantoor in landen/regio's waar het product door HP of een officiële importeur wordt gedistribueerd.
- Er wordt geen garantie gegeven op HP-inktpatronen die zijn nagevuld, opnieuw zijn geproduceerd, zijn opgeknapt en verkeerd zijn gebruikt of waarmee op enigerlei wijze is geknoeid.

B. Garantiebeperkingen

IN ZOVERRE DOOR HET PLAATSELIJK RECHT IS TOEGESTAAN, BIEDEN NOCH HP, NOCH LEVERANCIERS (DERDEN) ANDERE UITDRUKKELIJKE OF STILZWIJGENDE GARANTIES OF VOORWAARDEN MET BETREKKING TOT DE PRODUCTEN VAN HP EN WIJZEN ZIJ MET NAME DE STILZWIJGENDE GARANTIE EN VOORWAARDEN VAN VERKOOPBAARHEID, BEVREDIGENDE KWALITEIT EN GESCHIKTHEID VOOR EEN BEPAALD DOEL AF.

C. Beperkte aansprakelijkheid

- Voor zover bij de plaatselijke wetgeving toegestaan, zijn de verhaalsmogelijkheden in deze beperkte garantie de enige en exclusieve verhaalsmogelijkheden voor de klant.
- VOORZOVER DOOR HET PLAATSELIJK RECHT IS TOEGESTAAN, MET UITZONDERING VAN DE SPECIFIEKE VERPLICHTINGEN IN DEZE GARANTIEVERKLARING, ZIJN HP EN LEVERANCIERS (DERDEN) ONDER GEEN BEDING AANSPRAKELIJK VOOR DIRECTE, INDIRECTE, SPECIALE EN INCIDENTELE SCHADE OF GEVOLGSCHADE, OF DIT NU GEBASEERD IS OP CONTRACT, DOOR BENADELING OF ENIGE ANDERE JURIDISCHE THEORIE, EN ONGEACHT OF HP VAN DE MOGELIJKHEID VAN DERGELIJKE SCHADE OP DE HOOGTE IS.

D. Lokale wetgeving

- Deze garantieverklaring verleent de klant specifieke juridische rechten. De klant kan over andere rechten beschikken die in de V.S. van staat tot staat, in Canada van provincie tot provincie en elders van land tot land of van regio tot regio kunnen verschillen.
- In zoverre deze garantieverklaring niet overeenstemt met de plaatselijke wetgeving, zal deze garantieverklaring als aangepast en in overeenstemming met dergelijke plaatselijke wetgeving worden beschouwd. Krachtens een dergelijke plaatselijke wetgeving is het mogelijk dat bepaalde afwijzingen en beperkingen in deze garantieverklaring niet op de klant van toepassing zijn. Sommige staten in de Verenigde Staten en bepaalde overheden buiten de Verenigde Staten (inclusief provincies in Canada) kunnen bijvoorbeeld:
 - voorkomen dat de afwijzingen en beperkingen in deze garantieverklaring de wettelijke rechten van een klant beperken (bijvoorbeeld het Verenigd Koninkrijk);
 - op andere wijze de mogelijkheid van een fabrikant beperken om dergelijke niet-aansprakelijkheidsverklaringen of beperkingen af te dwingen;
 - de klant aanvullende garantierechten verlenen, de duur van de impliciete garantie bepalen waarbij het niet mogelijk is dat de fabrikant zich niet aansprakelijk verklaart of beperkingen ten aanzien van de duur van impliciete garanties niet toestaan.
- DE IN DEZE VERKLARING GESTELDE GARANTIEVOORWAARDEN VORMEN, BEHALVE IN DE WETTELIJK TOEGESTANDE MATE, GEEN UITSLUITING, BEPERKING OF WIJZIGING VAN, MAAR EEN AANVULLING OP DE VERPLICHTE EN WETTELIJK VOORGESCHREVEN RECHTEN DIE VAN TOEPASSING ZIJN OP DE VERKOOP VAN HP-PRODUCTEN.

HP Fabrieksgarantie

Geachte klant,

Als bijlage ontvangt u hierbij een lijst met daarop de naam en het adres van de HP vestiging in uw land waar u terecht kunt voor de HP fabrieksgarantie.

Naast deze fabrieksgarantie kunt u op basis van nationale wetgeving tevens jegens uw verkoper rechten putten uit de verkoopovereenkomst. De HP fabrieksgarantie laat de wettelijke rechten onder de toepasselijke nationale wetgeving onverlet.

Nederland: Hewlett-Packard Nederland BV, Orteliuslaan 1000, 3528 BD Utrecht
België: Hewlett-Packard Belgium BVBA/SPRL, Luchtschipstraat 1, B-1140 Brussels

Index

- A**
 - accessoires 7, 37
 - adapter voor de auto 37
 - Adaptieve belichting 26
 - afdrukken
 - foto's 27
 - fotoindex 22
 - fotostickers 9, 25
 - Help 10
 - in de panoramamodus 24
 - in panoramamodus 22
 - layout selecteren 27
 - meerdere exemplaren 22
 - meerdere foto's 22
 - miniaturen 22
 - panoramafoto's 9
 - pasfoto's 9
 - testpagina 35
 - vanaf camera's 28
 - vanaf de computer 3
 - vanaf geheugenkaarten 28
 - zonder computer 21
 - autoadapter 8
- B**
 - batterijen
 - model 8
 - oplaadindicator 6
 - bestandsindelingen,
 - ondersteuning voor 17, 52
 - bewaren
 - fotopapier 37
 - inktpatronen 17, 37
 - Bluetooth
 - aansluiten op de printer 31
 - adapter voor draadloos afdrukken 8
 - problemen oplossen 46
- C**
 - camera's
 - aansluiten op de printer 31
 - afdrukken vanaf 28
 - poort 4
 - problemen met afdrukken van foto's 46
 - CompactFlash 17
- computer
 - aansluiten op de printer 31
 - afdrukken vanaf 3
 - installeren software 59
 - systeemvereisten 51
- D**
 - digitale camera's. *zie* camera's
 - direct-printing digitale camera's van HP 28
 - documentatie
 - handleidingen 3
 - installatie-instructies 3
 - on line Help bij de printer 3
 - documentatie, printer 3
 - draagkoffer
 - model 8
 - printer vervoeren 37
- F**
 - foto's
 - afdrukken 27
 - index 22
 - inktpatronen kiezen 15
 - kwaliteit verbeteren 26
 - ondersteunde bestandsindelingen 17
 - opslaan naar de computer 31
 - per e-mail verzenden 32
 - selecteren voor afdrukken 22
 - weergeven 22
 - foto's opslaan naar de computer 31
 - foto's per e-mail verzenden 32
 - foto's weergeven 22
 - fotostickers 25
 - foutberichten 48
- G**
 - garantie 63
 - geheugenkaarten
 - afdrukken vanaf 28
 - ondersteunde typen 17
 - plaatsen 17
 - verwijderen 19
- geheugenkaarten
 - verwijderen 19
- H**
 - Help, on line 3
 - HP Instant Share 31, 32
 - HP iPod
 - foto's afdrukken vanaf 29
 - HP Vivera-inkten 14
 - hulp. *zie* problemen oplossen
- I**
 - inktniveau, controleren 15, 35
 - inktniveau controleren 6
 - inktpatronen
 - bewaren 17, 37
 - contactpunten reinigen 34
 - inktniveau, controleren 15
 - kiezen 15
 - plaatsen 15
 - reinigen 33
 - testen 35
 - uitlijnen 35
 - vervangen 15
 - inktpatronen uitlijnen 15, 35
 - inktpatronen vervangen 15
 - invoerladen, papier 4
- J**
 - JPEG-bestandsindelingen 17
- K**
 - klantenondersteuning van HP 55
 - kwaliteit
 - afdrukken 27
 - foto's 26
 - fotopapier 37
 - problemen oplossen 46
 - testpagina afdrukken 35
- L**
 - layout, selecteren 27
- M**
 - Memory Sticks 17

menu, printer 8
Microdrive 17
miniaturen, afdrukken 22
MPEG-1-bestandsindeling 17
MultiMediaCard 17

O

on line Help 3
opslaan
printer 36

P

panoramamodus 24
papier
invoeren 4
kiezen en aanschaffen 13
plaatsen 14
problemen oplossen 43
specificaties 52
voorziening 13
waarborgen 37
papier plaatsen 14
papierstoringen 45
patronen. *zie* inktpatronen
PictBridge-camera's 28
plaatsen
geheugenkaarten 17
inktpatronen 15
printcartridges. *zie* inktpatronen
printer
aansluiten 31
accessoires 7, 37
documentatie 3
foutberichten 48
menu 8
onderdelen 4
opslaan 36
reinigen 33
specificaties 52
vervoeren 37
printer vervoeren 37
problemen oplossen
Bluetooth 46
foutberichten 48
klantenondersteuning van
HP 55
knipperende lampjes 39
kwaliteitproblemen 46
papierproblemen 43

R

reinigen

contactpunten van
inktpatroon 34
inktpatronen 33
printer 33

S

Secure Digital 17
SmartFocus 26
SmartMedia 17
software, installeren 59
specificaties 51
systeemvereisten 51

T

testpagina 35
TIFF-bestandsindeling 17

U

uitlijnpagina 35
USB
poort 4
specificaties 52
type aansluiting 31

V

vervoeren van printer 7
videoclip
frames afdrukken 23
ondersteunde
bestandsindelingen 17,
54
pictogram op
printerscherf 7

X

xD-Picture Card 17

Z

zwartwitfoto's 15

Regulatory notices

Hewlett-Packard Company

This device complies with part 15 of the FCC Rules. Operation is subject to the following two conditions:

- This device may not cause harmful interference, and
- This device must accept any interference received, including interference that may cause undesired operation.

Pursuant to Part 15.21 of the FCC Rules, any changes or modifications to this equipment not expressly approved by Hewlett-Packard Company may cause harmful interference, and void your authority to operate this equipment. Use of a shielded data cable is required to comply with the Class B limits of Part 15 of the FCC Rules.

For further information, contact: Hewlett-Packard Company, Manager of Corporate Product Regulations, 3000 Hanover Street, Palo Alto, CA 94304, (650) 857-1501.

Note

This equipment has been tested and found to comply with the limits for a Class B digital device, pursuant to part 15 of the FCC rules. These limits are designed to provide reasonable protection against harmful interference in a residential installation. This equipment generates, uses, and can radiate radio frequency energy and, if not installed and used in accordance with the instructions, can cause harmful interference to radio communications. However, there is no guarantee that interference will not occur in a particular installation. If this equipment does cause harmful interference to radio or television reception, which can be determined by turning the equipment off and on, the user is encouraged to try to correct the interference by one or more of the following measures:

- Reorient or relocate the receiving antenna.
- Increase the separation between the equipment and the receiver.
- Connect the equipment into an outlet on a circuit different from that to which the receiver is connected.
- Consult the dealer or an experienced radio/TV technician for help.

LED indicator statement

The display LEDs meet the requirements of EN 60825-1.

사용자 안내문 (한국어)

이 기기는 비업무용으로 전자파장애검정을 받은 기기여서, 주거지역에서는 물론 모든 지역에서 사용될 수 있습니다.

この装置は、情報処理装置等電波障害自主規制協議会（VCCI）の基準に基づくクラスB情報技術装置です。この装置は、家庭環境で使用することを目的としていますが、この装置がラジオやテレビジョン受信機に近接して使用されると受信障害を引き起こすことがあります。
取り扱い説明書に従って正しい取り扱いをして下さい。

製品には、同梱された電源コードをお使い下さい。
同梱された電源コードは、他の製品では使用出来ません。