

HP Photosmart 330 series Naslaggids

Nederlands





www.hp.com/support

Support for the following countries/regions is available at www.hp.com/support: Austria, Belgium, Central America & The Caribbean, Denmark, Spain, France, Germany, Ireland, Italy, Luxembourg, Netherlands, Norway, Portugal, Finland, Sweden, Switzerland, and the United Kingdom.

61 56 45 43	الجزائر
Argentina (Buenos Aires) Argentina	54-11-4708-1600 0-800-555-5000
Australia Australia (out-of-warranty)	1300 721 147 1902 910 910
800 171	البحرين
Brasil (Sao Paulo) Brasil	55-11-4004-7751 0-800-709-7751
Canada (Mississauga Area) Canada	(905) 206-4663 1-(800)-474-6836
Chile	800-360-999
中国	021-3881-4518 800-810-3888
Colombia (Bogota) Colombia	571-606-9191 01-8000-51-4746-8368
Costa Rica	0-800-011-1046
Česká republika	261 307 310
Ecuador (Andinatel)	1-999-119 ☎ 800-711-2884
Ecuador (Pacifitel)	1-800-225-528 ☎ 800-711-2884
2 532 5222	مصر
El Salvador	800-6160
Ελλάδα (από το εξωτερικό) Ελλάδα (εντός Ελλάδας) Ελλάδα (από Κύπρο)	+ 30 210 6073603 801 11 22 55 47 800 9 2649
Guatemala	1-800-711-2884
香港特別行政區	2802 4098
Magyarország	1 382 1111
India	1 600 44 7737
Indonesia	+62 (21) 350 3408
(0) 9 830 4848	ישראל
Jamaica	1-800-711-2884
日本	0570-000511
日本 (携帯電話の場合)	03-3335-9800

한국	1588-3003
Malaysia	1800 805 405
Mexico (Mexico City) Mexico	55-5258-9922 01-800-472-68368
22 404747	المغرب
New Zealand	0800 441 147
Nigeria	1 3204 999
Panama	1-800-711-2884
Paraguay	009 800 54 1 0006
Perú	0-800-10111
Philippines	2 867 3551
Polska	22 5666 000
Puerto Rico	1-877-232-0589
República Dominicana	1-800-711-2884
România	(21) 315 4442
Россия (Москва) Россия (Санкт-Петербург)	095 7973520 812 3467997
800 897 1444	السعودية
Singapore	6 272 5300
Slovakia	2 50222444
South Africa (International)	+ 27 11 2589301
South Africa (RSA)	086 0001030
Rest Of West Africa	+ 351 213 17 63 80
臺灣	02-8722-8000
Tuvalu	+66 (2) 353 9000
71 89 12 22	تونس
Trinidad & Tobago	1-800-711-2884
Türkiye	90 216 444 71 71
Україна	(380 44) 4903520
800 4520	الإمارات العربية المتحدة
United States	1-800-474-6836
Uruguay	0004-054-177
Venezuela (Caracas) Venezuela	58-212-278-8666 0-800-474-68368
Việt Nam	+84 88234530

Auteursrechten en handelsmerken

© Copyright 2005 Hewlett-Packard Development Company, L.P.

De informatie in dit document kan zonder voorafgaande kennisgeving worden gewijzigd. Het is verboden dit document zonder voorafgaande toestemming te vereenvoudigen, aan te passen of te vertalen, tenzij de wetgeving op het auteursrecht dit toestaat.

Kennisgeving

De enige garantiebepalingen die gelden voor HP-producten en -diensten, zijn de bepalingen die worden beschreven in de speciale garantieverklaringen die bij deze producten en diensten worden geleverd. Niets in dit document mag worden opgevat als aanvullende garantiebepaling. HP kan niet aansprakelijk worden gesteld voor technische of redactionele fouten of omissies in dit document.

Hewlett-Packard Development Company, L.P. kan niet aansprakelijk worden gesteld voor incidentele of gevolgschade in verband met of voortvloeiend uit de levering, de bruikbaarheid of het gebruik van dit document of het programma dat hierin wordt beschreven.

Handelsmerken

HP, het HP-logo en Photosmart zijn eigendom van Hewlett-Packard Development Company, L.P.

Het Secure Digital-logo is een handelsmerk van SD Association.

Microsoft en Windows zijn geregistreerde handelsmerken van Microsoft Corporation.

CompactFlash, CF en het CF-logo zijn handelsmerken van de CompactFlash Association (CFA).

Memory Stick, Memory Stick Duo, Memory Stick PRO en Memory Stick PRO Duo zijn (gedeponeerde) handelsmerken van Sony Corporation. MultiMediaCard is een handelsmerk van Infineon Technologies AG Duitsland en is in licentie gegeven aan de MMCA (MultiMediaCard Association).

xD-Picture Card is een handelsmerk van Fuji Photo Film Co., Ltd., Toshiba Corporation en Olympus Optical Co., Ltd.

Mac, het Mac-logo en Macintosh zijn geregistreerde handelsmerken van Apple Computer, Inc.

De naam en de logo's van Bluetooth zijn eigendom van Bluetooth SIG, Inc. en de Hewlett-Packard Company gebruikt deze naam en logo's onder licentie.

PictBridge en het PictBridge-logo zijn handelsmerken van de Camera & Imaging Products Association (CIPA). Andere merken en hun producten zijn handelsmerken of geregistreerde handelsmerken van hun respectieve eigenaren.

De software die deel uitmaakt van de printer, is deels gebaseerd op het werk van de Independent JPEG Group. De auteursrechten van bepaalde foto's in dit document blijven eigendom van de oorspronkelijke eigenaren.

Wettelijk voorgeschreven modelidentificatienummer VCVRA-0508

Voor wettelijke identificatiedoelinden is aan dit product een voorgeschreven modelnummer toegewezen. Het wettelijk voorgeschreven modelnummer van dit product is VCVRA-0508. Verwar dit voorgeschreven nummer niet met de naam waaronder het product op de markt gebracht wordt (HP Photosmart 330 series-printer) of het productnummer (Q6377A).

Veiligheidsinformatie

Neem altijd fundamentele voorzorg in acht wanneer u dit product gebruikt, om het risico van letsel door brand of elektrische schokken te voorkomen.



Waarschuwing Voorkom brand of elektrische schokken: stel dit product niet bloot aan regen of enige andere vorm van vocht.

- Haal de stekker uit het stopcontact voordat u dit product schoonmaakt.
- Installeer of gebruik dit product niet in de buurt van water, of wanneer u nat bent.
- Plaats het product stevig op een stabiele ondergrond.
- Installeer het product op veilige locatie waar niemand op het netsnoer kan gaan staan of erover struikelen, en waar het netsnoer niet kan worden beschadigd.
- Raadpleeg de informatie over het oplossen van problemen in de on line Help bij de HP Photosmart-printer als het product niet naar behoren werkt.
- Het product bevat geen onderdelen die door de gebruiker moeten worden onderhouden. Laat onderhoud en reparatie over aan gekwalificeerd servicepersoneel.
- Gebruik het apparaat in een goed geventileerde ruimte.
- Lees de installatie-instructies die bij de printer zijn geleverd, goed door.
- Sluit de eenheid alleen aan op een geaard stopcontact. Raadpleeg een gekwalificeerde elektricien als u niet weet of het stopcontact geaard is.
- Neem alle waarschuwingen en instructies in acht die op het product zijn aangegeven.

Milieuverklaring

Hewlett-Packard Company hecht aan het leveren van kwaliteitsproducten op een ecologisch verantwoorde wijze.

Bescherming van het milieu

Deze printer is zo ontworpen dat de gevolgen voor het milieu tot een minimum beperkt blijven. Ga naar de website van HP voor meer informatie over de maatregelen die HP neemt ter bescherming van het milieu op www.hp.com/hpinfo/globalcitizenship/environment/.

Ozonvorming

Dit product genereert geen waarneembare hoeveelheid ozongas (O₃).

Papiergebruik

Dit product is geschikt voor het gebruik van gerecycled papier volgens DIN 19309.

Plastic

Plastic onderdelen die zwaarder zijn dan 24 gram (0,88 ounce), worden gemarkeerd volgens internationale normen die het eenvoudiger maken kunststoffen aan het einde van de levensduur van de printer te scheiden voor recyclingdoeleinden.

Veiligheidsinformatiebladen

Veiligheidsinformatiebladen (MSDS) zijn verkrijgbaar via de website van HP: www.hp.com/go/msds. Klanten zonder internettoegang kunnen contact opnemen met de klantenondersteuningsdienst van HP.

Recyclingprogramma

In veel landen biedt HP een toenemend aantal productrecyclingprogramma's. Daarnaast werkt HP samen met een aantal van de grootste recyclingcentra ter wereld voor de recyclage van elektronische onderdelen. HP bespaart op het verbruik van kostbare hulpbronnen door een aantal van de populairste HP-producten opnieuw te verkopen.

Dit HP-product bevat lood in het soldeer, dat mogelijk niet als gewoon afval kan worden weggegooid.

Belangrijke recyclinginformatie voor klanten in de Europese Unie:

Het is wettelijk verplicht dit product aan het einde van zijn levensduur te recyclen om het milieu te beschermen. Het symbool dat hierna

wordt weergegeven, duidt aan dat dit product niet mag worden weggegooid als gewoon afval. U wordt verzocht dit product naar het dichtstbijzijnde goedgekeurde verzamelpunt te brengen waar bruikbare materialen op de juiste manier uit het product worden teruggewonnen of het product op de juiste manier wordt vernietigd. Wilt u meer informatie over het retourneren en recyclen van HP-producten in het algemeen, bezoek dan de volgende website: www.hp.com/hpinfo/globalcitizenship/environment/recycle/index.html.



Inhoudsopgave

1	Inleiding	3
	Waar vindt u meer informatie	3
	De inhoud van de doos	3
	Printeroverzicht	4
	Beschikbare accessoires	7
	Printermenu	8
	Informatie over papier	11
	Informatie over inktpatronen	12
2	Afdrukken met uw nieuwe printer	17
	Om te beginnen	17
	Afdrukken zonder computer	18
	Geheugenkaarten gebruiken	18
	Ondersteunde bestandsindelingen	19
	Geheugenkaarten plaatsen	19
	Foto's selecteren	20
	Geselecteerde foto's afdrukken	20
	Printervoorkeuren wijzigen	21
	De printer aansluiten	21
	Aansluiten op andere apparatuur	21
	Contact onderhouden via HP Instant Share	23
3	De software installeren	25
4	Ondersteuning en garantie	29
	Telefonische klantenondersteuning van HP	29
	Telefonisch contact opnemen	30
	Een product retourneren naar de reparatiedienst van HP (alleen in Noord-Amerika)	30
	Extra garantie-opties	31
	Verklaring van beperkte garantie	32
5	Specificaties	33
	Systeemvereisten	33
	Printerspecificaties	34

1 Inleiding

Hartelijk dank voor het aanschaffen van een HP Photosmart 330 series-printer! Met deze nieuwe compacte fotoprinter kunt u in een handomdraai prachtige foto's afdrucken, ongeacht of u over een computer beschikt.

Waar vindt u meer informatie

Bij deze nieuwe printer wordt de volgende documentatie geleverd:

- **Installatiegids:** Bij de HP Photosmart 330 series-printer worden installatie-instructies geleverd. Aan de hand van deze instructies kunt u de printer op de juiste manier opstellen en de printersoftware installeren.
- **Gebruikershandleiding:** In de *HP Photosmart 330 series Gebruikershandleiding* worden de basisfuncties van de printer beschreven. Daarnaast wordt hierin beschreven hoe u de printer zonder computer kunt gebruiken. De handleiding bevat verder informatie over het oplossen van hardwareproblemen.
- **Naslaggids:** De *HP Photosmart 330 series Naslaggids* is het boek dat u momenteel leest. Deze gids bevat beknopte informatie over de printer, waaronder informatie over installatie, bediening, technische ondersteuning en garantie. Uitgebreide instructies vindt u in de *Gebruikershandleiding*.
- **Help bij de HP Photosmart-printer:** De on line Help bij de HP Photosmart-printer beschrijft hoe de printer in combinatie met een computer moet worden gebruikt en bevat informatie over het oplossen van softwareproblemen.

Nadat u de software van de HP Photosmart-printer op uw computer hebt geïnstalleerd (zie [De software installeren](#) voor meer informatie), kunt u de on line Help bij de printer weergeven:

- **Windows-pc:** Selecteer in het menu **Start** achtereenvolgens de opties **Programma's** (in Windows XP **Alle programma's**) > **HP** > **Photosmart 330, 380 series** > **Photosmart Help**.
- **Macintosh:** Selecteer **Help** > **Mac Help** in de Finder en selecteer vervolgens **Library** > **Help bij de HP Photosmart-printer voor Macintosh**.

De inhoud van de doos

De verpakking van uw printer bevat het volgende:

- De HP Photosmart 330 series-printer
- De *HP Photosmart 330 series Installatiegids*
- De *HP Photosmart 330 series Naslaggids*
- De cd met de software van de HP Photosmart 330 series-printer (in sommige landen of regio's wordt meer dan één cd meegeleverd)
- De cd met de Gebruikershandleiding
- Proefvellen voor foto's en indexkaarten
- Een driekleurige HP-inktpatroon
- De voeding (deze ziet er niet overal hetzelfde uit en kan soms een extra netsnoer hebben)



Opmerking De exacte inhoud kan per land of regio verschillen.

Printeroverzicht



Voorzijde van de printer

- | | |
|---|--|
| 1 | Bedieningspaneel: Hiermee bedient u de basisfuncties van de printer. |
| 2 | Uitvoerlade (gesloten): Open deze lade als wilt afdrukken, een geheugenkaart wilt plaatsen, een digitale camera wilt aansluiten, een HP iPod wilt aansluiten of als u toegang wilt krijgen tot het inktpatroongebied. |



Voorzijde printer (binnenkant)

- | | |
|---|---|
| 1 | Invoerlade: Hier plaatst u het papier. |
| 2 | Verlengstuk invoerlade: Trek dit verlengstuk uit ter ondersteuning van het papier. |
| 3 | Papierbreedtegeleider: Stel deze in op de breedte van het papier om het papier op de juiste manier te positioneren. |
| 4 | Camerapoort: Hierop kunt u een digitale PictBridge-camera, de optionele HP Bluetooth-adapter voor draadloos afdrukken of een HP iPod aansluiten. |
| 5 | Sleuven voor geheugenkaarten: Hierin plaatst u uw geheugenkaart(en). Zie Geheugenkaarten plaatsen . |
| 6 | Vak voor inktpatroon: Open dit vak als u inktpatronen wilt plaatsen of verwijderen. Zie Informatie over inktpatronen . |
| 7 | Uitvoerlade (open): Hierin worden de afgedrukte foto's opgevangen. |

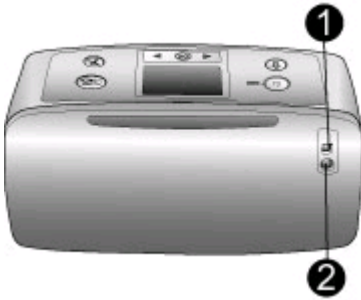

Achterzijde van de printer

- | | |
|---|--|
| 1 | USB-poort: Via deze poort kunt de printer aansluiten op een computer of een 'direct-printing' digitale camera van HP. |
| 2 | Netsnoeraansluiting: Hierop sluit u het netsnoer aan. |



Indicatielampjes

- | | |
|---|--|
| 1 | Lampje Aan: Dit lampje brandt continu groen als de printer aan is. Het lampje knippert groen als de printer in bedrijf is en knippert rood als er een probleem is met de printer. |
| 2 | Lampje Geheugenkaart: Dit lampje brandt continu groen als de geheugenkaart in de printer kan worden geplaatst of uit de printer kan worden gehaald. Het lampje knippert groen als de geheugenkaart door de printer wordt gebruikt. Zie Geheugenkaarten plaatsen . |

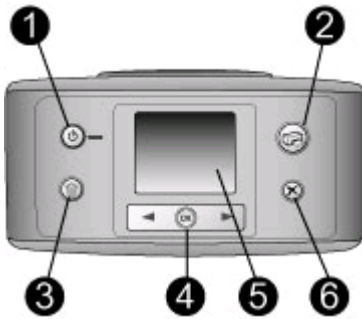

Bedieningspaneel

- | | |
|---|--|
| 1 | Aan: Hiermee kunt u de printer aan- en uitzetten. |
| 2 | Afdrukken: Hiermee drukt u via de camera geselecteerde foto's van een geheugenkaart af. |
| 3 | Verwijderen: Hiermee verwijdert u de geselecteerde foto's van een geheugenkaart. |
| 4 | Foto's selecteren (knoppen): Met de pijlen kunt u door de foto's op een geheugenkaart en door de menuopties bladeren. Druk op OK om een foto of menuoptie te selecteren. |
| 5 | Printerscher姆: Hierop worden foto's en menu's weergegeven. |
| 6 | Annuleren: Hiermee heft u de selectie van een foto op, sluit u een menu af of onderbreekt u een actie. |



Niet-actief scherm

- | | |
|---|--|
| 1 | <p>Batterij-indicator: Deze geeft het oplaadniveau van de interne batterij van de HP Photosmart aan (indien aanwezig).</p> <p>Het pictogram van een volledig opgevlude batterij geeft aan dat de batterij volledig is opgeladen. Als de batterij wordt gebruikt, kunt u aan het pictogram van de batterij zien in hoeverre de batterij nog is opgeladen.</p> <p>Een bliksemschicht boven het pictogram van de batterij geeft aan dat de batterij op een stroombron is aangesloten en wordt opgeladen. Er wordt een pictogram van een stopcontact weergegeven als de batterij volledig is opgeladen om aan te geven dat u het netsnoer kunt loskoppelen en desgewenst de batterijvoeding kunt gebruiken.</p> <p>Raadpleeg de instructies die bij de batterij zijn geleverd, voor meer informatie over de batterij.</p> |
| 2 | Inktniveau-indicator: Geeft het inktniveau van de inktpatroon aan. |

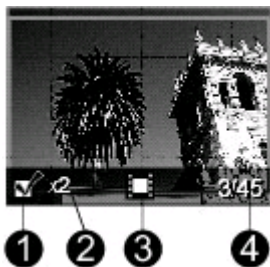

Foto's selecteren (scherm)

1	Selectievak: Hier wordt een vinkje weergegeven als een foto is geselecteerd.
2	Exemplaren: Hier wordt weergegeven hoeveel exemplaren van de huidige foto worden afgedrukt.
3	Videoclip: Dit pictogram wordt alleen weergegeven als er een videoclip op het printerscherm wordt weergegeven.
4	Indexnummer: Hier wordt het indexnummer van de huidige foto weergegeven. Ook het totale aantal foto's op de geplaatste geheugenkaart wordt vermeld.

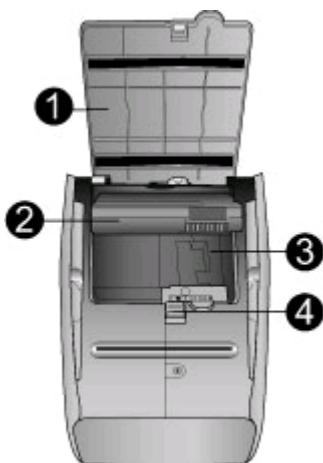

Intern batterijvak

1	Deksel van het batterijvak: Open dit deksel aan de onderzijde van de printer als u de optionele interne HP Photosmart-batterij wilt plaatsen.
2	HP Photosmart Interne batterij (Model Q5599A): Met een volledig opgeladen batterij kunnen circa 75 foto's worden afgedrukt. De batterij wordt niet meegeleverd.
3	Interne-batterijvak: Hier plaatst u de optionele interne HP Photosmart-batterij.
4	Batterijvak (knop): Hiermee ontgrendelt u het deksel van het vak.

Beschikbare accessoires



Met de diverse accessoires voor de HP Photosmart 330 series-printer kunt u de mobiliteit van de printer nog verder verbeteren, zodat u overal en altijd kunt afdrucken. Het uiterlijk van de accessoires kan iets afwijken van de afbeeldingen.

Naam accessoire	Beschrijving
 <p>Interne HP Photosmart-batterij</p>	<p>Dankzij de interne HP Photosmart-batterij kunt u de printer overal mee naartoe nemen.</p>
 <p>HP Photosmart-autoadapter</p>	<p>Met de HP Photosmart-autoadapter kunt u de printer aansluiten op de voeding van uw auto en de optionele interne HP Photosmart-batterij in de printer opladen.</p>
 <p>HP Photosmart-draagkoffer voor compacte printers</p>	<p>De duurzame, lichtgewicht HP Photosmart-draagkoffer voor compacte printers is ruim genoeg voor alles wat u nodig hebt om probleemloos onderweg af te drukken.</p>
 <p>De HP Bluetooth®-adapter voor draadloos afdrucken</p>	<p>U sluit de HP Bluetooth®-adapter voor draadloos afdrucken aan op de camerapoort op de voorzijde van de printer als u wilt afdrucken met behulp van de draadloze techniek van Bluetooth.</p>



Printermenu

Het printermenu bevat vele opties voor het aanpassen van instellingen, het regelen van de afdrukkwaliteit en het toepassen van speciale effecten.

Zo gebruikt u het printermenu:

1. Haal eerst de geheugenkaart uit de printer, indien aanwezig.
2. Druk op  of  op het bedieningspaneel van de printer om het printermenu te openen.

Zo navigeert u door het printermenu:

- Met  en  bladert u door de menuopties op het printerscherm. Niet-actieve menuopties worden grijs weergegeven.
- Druk op **OK** om een menu te openen of een optie te selecteren.
- Druk op de knop **Annuleren** om het huidige menu te sluiten.

Structuur van het printermenu

- **Afdrukopties**
 - **Panoramafoto's**: Selecteer deze optie om het panoramisch afdrukken op **Aan** of **Uit** (standaardinstelling) in te stellen. Selecteer **Aan** als u alle geselecteerde foto's met een hoogte-breedteverhouding van 3:1 wilt afdrukken. Plaats papier van 10 x 30 cm voordat u afdrukt. Als een foto is geselecteerd, laat een groen bijsnijvak zien welk gebied wordt afgedrukt. De overige opties in het menu Afdrukopties worden uitgeschakeld als deze optie is ingeschakeld. Selecteer **Uit** als u foto's met een normale hoogte-breedteverhouding van 3:2 wilt afdrukken. De panoramamodus wordt niet ondersteund als u rechtstreeks afdrukt vanaf een PictBridge-camera met een USB-kabel.
 - **Fotostickers**: Selecteer deze optie om het afdrukken van stickers op **Aan** of **Uit** (standaardinstelling) in te stellen. Selecteer **Aan** als u 16 foto's per pagina wilt afdrukken. Plaats desgewenst speciale stickervellen. De overige opties in het menu Afdrukopties worden uitgeschakeld als deze optie is ingeschakeld. Selecteer **Uit** als u wilt afdrukken met een van de gewone layoutopties.
 - **Pasfoto's afdrukken**: Selecteer deze optie om het afdrukken van pasfoto's op **Aan** of **Uit** (standaardinstelling) in te stellen. Formaat selecteren: Als het afdrukken van pasfoto's is ingeschakeld, worden alle foto's op het geselecteerde pasfotoformaat afgedrukt. Voor elke geselecteerde foto wordt een afzonderlijke pagina afgedrukt. Elke afgedrukte pagina bevat zoveel foto's van het geselecteerde formaat als er op de pagina passen. De overige opties in het menu Afdrukopties worden uitgeschakeld als deze optie is ingeschakeld.
- **Extra**
 - **Afdrukkwaliteit**: Als u **Normaal** kiest, wordt er minder inkt gebruikt dan wanneer u **Beste** (standaardinstelling) kiest. De instelling **Normaal** geldt alleen voor de huidige afdruktaak. Nadat de taak is afgedrukt wordt automatisch opnieuw de optie **Beste** ingesteld.
 - **Voorbeeldpagina afdrukken**: Selecteer deze optie als u een voorbeeldpagina wilt afdrukken. De voorbeeldpagina kunt u gebruiken om de afdrukkwaliteit van de printer te controleren.
 - **Testpagina afdrukken**: Selecteer deze optie als u een testpagina wilt afdrukken met informatie over printer. Deze informatie kan u helpen bij het oplossen van problemen.
 - **Cartridge reinigen**: Selecteer deze optie als u de inktpatroon wilt reinigen. Nadat u de inktpatroon hebt gereinigd wordt aan u gevraagd of u de inktpatroon nogmaals wilt reinigen (kies **Ja** of **Nee**). Als u **Ja** kiest, wordt de inktpatroon voor de tweede maal gereinigd. Vervolgens wordt aan u

- gevraagd of u de inktpatroon voor de derde maal wilt reinigen (kies **Ja** of **Nee**).
- **Cartridge uitlijnen:** Selecteer deze optie als u de inktpatroon wilt uitlijnen.
 - **Bluetooth:** De Bluetooth-menuopties worden gebruikt wanneer u een optionele HP Bluetooth-adapter voor draadloos afdrucken op de printer aansluit.
 - **Apparaatadres:** Voor sommige apparaten met draadloze Bluetooth-technologie is het noodzakelijk dat het adres van het gezochte apparaat wordt ingevoerd. U kunt deze menuoptie gebruiken om het adres van het apparaat weer te geven.
 - **Apparaatnaam:** U kunt een apparaatnaam voor de printer selecteren. Deze apparaatnaam wordt weergegeven op andere apparaten met draadloze Bluetooth-technologie wanneer de printer door deze apparaten is gevonden.
 - **Toegangscode:** U kunt een numerieke Bluetooth-toegangscode aan de printer toewijzen. De standaardtoegangscode is 0000. Als het **Beveiligingsniveau** op **Hoog** is ingesteld (zie Beveiligingsniveau verderop in deze tabel), moeten gebruikers van apparaten met draadloze Bluetooth-technologie deze toegangscode invoeren voordat ze kunnen afdrucken.
 - **Zichtbaarheid:** Hiermee kunt u opgeven of de met Bluetooth uitgeruste printer wel of niet zichtbaar moet zijn voor andere apparaten met draadloze Bluetooth-technologie. Selecteer **Zichtbaar voor iedereen** of **Niet zichtbaar**. Als **Niet zichtbaar** is geselecteerd, kan er alleen worden afgedrukt vanaf apparaten waarop het adres van de printer is ingesteld.
 - **Beveiligingsniveau:** Selecteer **Laag** of **Hoog**. Als u **Laag** (standaardinstelling) selecteert, hoeven gebruikers van andere apparaten met draadloze Bluetooth-technologie de toegangscode voor de printer niet in te voeren. Als u **Hoog** selecteert, dienen gebruikers van andere apparaten met draadloze Bluetooth-technologie de toegangscode voor de printer wel in te voeren.
 - **Bluetooth-opties opnieuw instellen:** Selecteer **Ja** of **Nee** (standaardinstelling) om voor de Bluetooth-opties opnieuw de fabrieksinstellingen te selecteren.
 - **Help**
 - **Tips voor afdrucken I:** Selecteer deze optie als u meer informatie wilt over de functies van de printer waarmee u afbeeldingen automatisch kunt verbeteren.
 - **Tips voor afdrucken II:** Selecteer deze optie om tips weer te geven voor het maken van de allerbeste afdrucken.
 - **Panoramafoto's:** Selecteer deze optie als u meer wilt weten over het afdrucken van panoramafoto's.
 - **Fotostickers:** Selecteer deze optie als u meer wilt weten over het afdrucken van fotostickers.
 - **Geheugenkaarten:** Selecteer deze optie als u meer wilt weten over het gebruik van geheugenkaarten.
 - **Inktpatronen:** Selecteer deze optie als u meer wilt weten over het gebruik van inktpatronen.
 - **Papier laden:** Selecteer deze optie als u meer wilt weten over het plaatsen van papier.
 - **Papierstoring verhelpen:** Selecteer deze optie als u meer wilt weten over het verhelpen van een papierstoring.

- **PictBridge-camera's:** Selecteer deze optie als u meer wilt weten over het gebruik van PictBridge-camera's in combinatie met de printer.
- **De printer meenemen:** Selecteer deze optie als u tips wilt weergeven voor het reizen met de printer.
- **Meer informatie en ondersteuning:** Selecteer deze optie als u wilt weten hoe u hulp kunt krijgen bij het werken met de printer.
- **Voorkeuren**
 - **Smart focus:** Selecteer **Aan** (standaardinstelling) of **Uit**. Met deze optie kunt u wazige foto's scherper maken.
 - **Adaptieve belichting:** Selecteer **Aan** (standaardinstelling) of **Uit**. Met deze optie kunt u de belichting en het contrast verbeteren.
 - **Rode ogen automatisch verwijderen:** Selecteer deze instelling als u rode ogen wilt verwijderen.
 - **Datum/tijd:** Selecteer deze optie als u een datum-/tijdstempel op uw afgedrukte foto's wilt weergeven. Selecteer **Datum/tijd**, **Alleen datum** of **Uit** (standaardinstelling).
 - **Kleurruimte:** Selecteer deze optie als u een kleurruimte wilt kiezen. Selecteer **Adobe RGB**, **sRGB** of **Automatisch selecteren** (standaardinstelling). De standaardinstelling voor **Automatisch selecteren** is de kleurruimte Adobe RGB, indien beschikbaar. Als Adobe RGB niet beschikbaar is, wordt de printer standaard ingesteld op sRGB.
 - **Zonder randen:** Selecteer deze optie om het afdrukken zonder rand op **Aan** (standaardinstelling) of **Uit** in te stellen. Als het afdrukken zonder randen is uitgeschakeld, worden alle pagina's afgedrukt met een smalle witte rand langs de buitenranden van het papier.
 - **Na afdrukken:** Selecteer deze optie om op te geven of de selectie van foto's moet worden opgeheven na het afdrukken of niet: **Altijd** (standaardinstelling), **Nooit** of **Vragen**.
 - **Animatievoorbeeld:** Selecteer deze optie om het weergeven van animatievoorbeelden op **Aan** (standaardinstelling) of **Uit** in te stellen. Selecteer **Uit** als u geen printerschermanimaties wilt weergeven.
 - **Standaardwaarden:** Selecteer deze optie als u opnieuw de standaardwaarden van de printer wilt instellen. Selecteer **Ja** of **Nee**. Als u **Ja** selecteert, worden alle oorspronkelijke fabrieksinstellingen hersteld.
 - **Taal:** Selecteer deze optie als u de instelling voor taal of voor land of regio wilt wijzigen. Kies **Taal selecteren** of **Land/regio selecteren**.

Informatie over papier

U kunt foto's afdrukken op fotopapier, gewoon papier of indexkaarten. De printer is geschikt voor de volgende soorten papier:

Soort	Formaat	Doel
Fotopapier	10 x 15 cm met of zonder afscheurstrook van 1,25 cm	Foto's afdrukken

(vervolg)

Indexkaarten	10 x 15 cm	Conceptversies, uitlijnpagina's en testpagina's afdrukken
Hagaki-kaarten	100 x 140 mm	Foto's afdrukken
A6-kaarten	105 x 148 mm	Foto's afdrukken
Kaarten van L-formaat	90 x 127 mm met of zonder afscheurstrook van 12,5 mm	Foto's afdrukken

Plaats het papier

Papieroort	Zo plaatst u het papier:	Laden
Fotopapier van 10 x 15 cm Indexkaarten Kaarten van L-formaat Hagaki-kaarten	<ol style="list-style-type: none"> 1. Open de invoerlade en trek het verlengstuk naar buiten. 2. Plaats maximaal 20 vellen papier met de afdrukszijde of de glanzende zijde naar u toe. Duw het papier stevig naar beneden totdat het niet verder kan. Als u papier met een afscheurstrook gebruikt, plaatst u dit zo dat de strook als laatste wordt ingevoerd. 3. Zorg ervoor dat de papierbreedtegeleider goed tegen de rand van het papier aan zit, zonder dat het papier daarbij opbolt. 4. Open voordat u afdrukt de uitvoerlade. 	 <ol style="list-style-type: none"> 1. Invoerlade 2. Papierbreedtegeleider 3. Uitvoerlade

Informatie over inktpatronen

HP biedt diverse typen inktpatronen aan. U kunt de patroon kiezen die het meest geschikt is voor uw project. De nummers van de inktpatronen die u in combinatie met deze printer kunt gebruiken, variëren per land of regio en worden op de achterzijde van deze gedrukte handleiding weergegeven.

Met de HP Vivera-inkten krijgt u zeer natuurgetrouwe foto's die uitzonderlijk lichtecht zijn wat resulteert in duurzame heldere kleuren. HP Vivera-inkten zijn vervaardigd

volgens een speciale formule en wetenschappelijk getest op kwaliteit, zuiverheid en duurzaamheid.

Voor optimale afdrukresultaten is het raadzaam alleen originele HP-inktpatronen te gebruiken. Originele HP-inktpatronen zijn speciaal ontworpen voor HP-printers en ook getest in HP-printers. U kunt er daarom van op aan dat u met deze inkt patronen keer op keer fantastische resultaten krijgt.

De beste inkt patroon voor de afdruktaak gebruiken

Type afdruk	Type inkt patroon dat in de houder moet worden geplaatst
Meerkleurenfoto's	HP Driekleuren-inktpatroon (7 ml) HP Driekleuren-inktpatroon (14 ml)
Zwartwitfoto's	HP Grijs fotopatroon
Sepia of antiek	HP Driekleuren-inktpatroon (7 ml) HP Driekleuren-inktpatroon (14 ml)
Tekst en gekleurde lijntekeningen	HP Driekleuren-inktpatroon (7 ml) HP Driekleuren-inktpatroon (14 ml)



Let op Controleer of u de juiste inkt patroon gebruikt. HP kan de kwaliteit of betrouwbaarheid van inkt patronen van andere fabrikanten niet garanderen. Onderhoudswerkzaamheden of reparaties die nodig zijn als gevolg van een printerstoring of beschadiging die is toe te schrijven aan het gebruik van inkt van een andere fabrikant dan HP, vallen niet onder de beperkte garantie.

Voor de beste afdrukkwaliteit is het raadzaam om de inkt patronen te plaatsen vóór het verstrijken van de datum op de verpakking.

Inkt patronen plaatsen of vervangen



Verwijder de roze tape



Niet aanraken

Printer en inkt patroon klaarmaken voor gebruik

1. Zorg dat de printer is ingeschakeld en het karton uit de printer is verwijderd.
2. Open de klep van het inkt patroonvak.
3. Verwijder de roze tape van de inkt patroon.



De inktpatroon plaatsen

1. Wanneer u een inktpatroon wilt vervangen, duwt u de patroon in de houder naar beneden en trekt deze naar u toe.
2. Houd de nieuwe patroon vast met het etiket naar boven. Schuif de patroon onder een kleine opwaartse hoek in de houder, zodat de koperkleurige contactpunten als eerste in de houder gaan. Duw de patroon naar binnen totdat deze vastklikt.
3. Sluit het vak met de inktpatroon.

Op het niet-actieve printerscherm wordt een pictogram weergegeven dat het inktniveau in de geplaatste patroon bij benadering aangeeft (100%, 75%, 50%, 25% of bijna leeg). Dit pictogram wordt alleen weergegeven als er een originele HP-patroon is geplaatst.



Na het plaatsen of vervangen van een inktpatroon wordt op het printerscherm altijd een bericht weergegeven waarin u wordt gevraagd blanco papier te plaatsen, zodat de printer de patroon kan uitlijnen. Op deze manier wordt een hoge afdrukkwaliteit gewaarborgd.

De patroon uitlijnen

1. Plaats papier in de invoerlade en druk op **OK**.
2. Lijn de patroon uit aan de hand van de instructies op het scherm.

Wanneer u geen inktpatroon gebruikt



Bewaar de inktpatroon altijd in een houder wanneer u de patroon uit de printer verwijdert. De beschermende houder voorkomt dat de inkt uitdroogt. Als u de patroon verkeerd opbergt, kan deze storingen vertonen.

In bepaalde landen of regio's wordt de beschermende houder niet meegeleverd

met de printer, maar met de grijze fotopatroon van HP, die afzonderlijk kan worden aangeschaft. In andere landen of regio's wordt de beschermende houder wel met de printer meegeleverd.

- U kunt een inktpatroon in de beschermende houder plaatsen door de patroon schuin in de houder te schuiven en deze vervolgens op zijn plaats te klikken.
-

2 Afdrukken met uw nieuwe printer

Het afdrukken van foto's van hoge kwaliteit voor uzelf, familie en vrienden is heel eenvoudig. In dit gedeelte wordt in het kort uitgelegd hoe het afdrukken in zijn werk gaat, en vindt u uitgebreide instructies voor het gebruik van geheugenkaarten, het selecteren van foto's en meer.

Om te beginnen

U kunt in een handomdraai foto's afdrukken. Dit doet u als volgt.

Stap 1: Voorbereiding



Een inktpatroon plaatsen



Papier plaatsen

1. Installeer de inktpatroon.
Zie [Informatie over inktpatronen](#).
 - a. Neem de inktpatroon uit de verpakking en verwijder de tape. Raak de koperkleurige contactpunten en de inktspoeiers niet aan.
 - b. Open de voorzijde van de printer door de uitvoerlade uit te trekken.
 - c. Open de klep van het inktpatroonvak rechts van de geheugenkaartsleuven.
 - d. Plaats de inktpatroon in het apparaat met de koperkleurige contactpunten aan de binnenkant en duw de inktpatroon aan totdat deze op zijn plaats vastklikt.
2. Fotopapier laden
Zie [Informatie over papier](#).
 - a. Open de invoerlade achter op de printer.
 - b. Doe een aantal vellen fotopapier in de invoerlade.
 - c. Schuif de papierbreedtegeleider tegen het papier aan.

Stap 2: Foto's selecteren



Een geheugenkaart plaatsen



Een foto selecteren

1. Plaats een geheugenkaart met foto's in het apparaat.
Let op Een verkeerd geplaatste geheugenkaart kan zowel de kaart als de printer schade toebrengen. Zie [Geheugenkaarten plaatsen](#) voor meer informatie over geheugenkaarten.
2. Als de printer u vraagt een paginalayout te kiezen, kunt u de gewenste layout met ◀ en ▶ markeren. Druk vervolgens op **OK**.
3. Blader met ◀ en ▶ door de foto's op de kaart.
4. Druk op **OK** om een foto te selecteren voor afdrukken. Op het printerscherm verschijnt linksboven op de foto een vinkje. Zie [Foto's selecteren](#) voor meer informatie over het selecteren van foto's.

Stap 3: Afdrukken



Foto's afdrukken

- Druk op **Afdrukken** om de geselecteerde foto's af te drukken.

Afdrukken zonder computer

Met de HP Photosmart 330 series-printer kunt u ook zonder computer schitterende foto's afdrukken.

Geheugenkaarten gebruiken

Nadat u foto's hebt genomen met uw digitale camera, kunt u deze bekijken en afdrukken door de geheugenkaart uit de camera te verwijderen en deze in de printer te plaatsen. De printer is geschikt voor de volgende geheugenkaarten: CompactFlash™, Memory Sticks, MultiMediaCard™, Secure Digital™, SmartMedia en xD-Picture Card™. Microdrive wordt niet ondersteund.

 **Let op** Als u een ander type geheugenkaart gebruikt, kunnen de geheugenkaart en de printer beschadigd raken.

Zie [Aansluiten op andere apparatuur](#) voor informatie over andere manieren waarop u foto's kunt overbrengen van een digitale camera naar de printer.

Ondersteunde bestandsindelingen

De printer kan de volgende bestandsindelingen direct vanaf een geheugenkaart herkennen en afdrucken: JPEG, TIFF (niet-gecomprimeerd), Motion JPEG AVI, Motion JPEG QuickTime en MPEG-1. Als foto's en videoclips op uw digitale camera in andere bestandsindelingen worden opgeslagen, moet u deze bestanden op een computer opslaan en afdrucken met behulp van een softwaretoepassing. Zie de online Help bij de printer voor meer informatie.

Geheugenkaarten plaatsen

Nadat u foto's hebt genomen met uw digitale camera, verwijdert u de geheugenkaart uit de camera en plaatst u deze in de printer.



Let op Trek een geheugenkaart niet uit de sleuf zolang het lampje van de geheugenkaart knippert. Wanneer u een geheugenkaart verwijdert terwijl deze wordt gebruikt, kunnen de printer, de geheugenkaart of de gegevens op de geheugenkaart beschadigd raken.

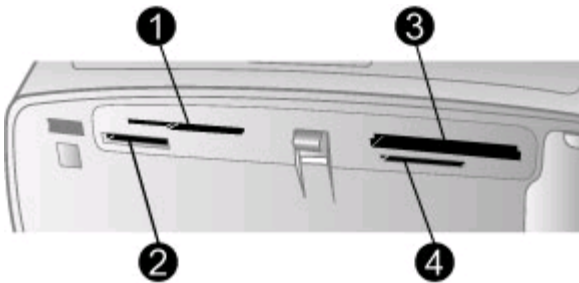

1	SmartMedia, xD-Picture Card
2	Memory Sticks
3	CompactFlash
4	MultiMediaCard, Secure Digital

1. Verwijder geheugenkaarten die al in de sleuven voor geheugenkaarten zitten. Er kan slechts één kaart tegelijk worden geplaatst.
2. Plaats de geheugenkaart in de juiste sleuf.
3. Plaats de geheugenkaart in de sleuf met de koperkleurige contactpunten naar beneden of de metalen gaatjes naar de printer gericht.
4. Duw de geheugenkaart voorzichtig in de printer totdat de kaart niet verder kan. De printer leest de geheugenkaart, vraagt u een paginalayout te kiezen en geeft vervolgens de eerste foto op de kaart weer. Wanneer u foto's op de digitale camera hebt geselecteerd, wordt u gevraagd of u de op de camera geselecteerde foto's wilt afdrucken.

Foto's selecteren

Via het bedieningspaneel van de printer kunt u een of meer foto's selecteren om af te drukken.

Een foto selecteren

1. Plaats een geheugenkaart.
2. Markeer de fotolayout van uw keuze met ◀ en ▶ en druk op **OK**.
3. Navigeer met ◀ en ▶ naar de foto die u wilt afdrukken.



Tip Het bladeren door de foto's gaat sneller als u ◀ of ▶ indrukt en vasthoudt.

4. Druk op **OK** om de foto op het printerscherm af te drukken. Linksonder op het scherm verschijnt een vinkje. Dit geeft aan dat de foto is geselecteerd om te worden afgedrukt. Druk meerdere keren op **OK** als u meerdere exemplaren van de foto wilt afdrukken. Naast het vinkje verschijnt een getal dat het aantal af te drukken exemplaren aangeeft. Druk op **Annuleren** om het aantal exemplaren met één te verminderen.
5. Herhaal stap 3 en 4 als u nog meer foto's wilt selecteren.

Alle foto's selecteren

- Houd de knop **OK** ingedrukt totdat er op het printerscherm een bericht verschijnt dat alle foto's zijn geselecteerd.

De selectie van een foto opheffen

1. Navigeer met ◀ en ▶ naar de foto waarvan u de selectie wilt opheffen.
2. Druk op **Annuleren**.
Bij het opheffen van de selectie van een foto wordt de foto niet van de geheugenkaart verwijderd.

De selectie van alle foto's opheffen

- Als alle foto's zijn geselecteerd, kunt u de knop **OK** ingedrukt houden totdat er op het printerscherm een bericht verschijnt met de melding dat de selectie van alle foto's is opgeheven.

Geselecteerde foto's afdrukken

Foto's van een geheugenkaart of van een PictBridge of HP 'direct-printing' digitale camera kunt u rechtstreeks afdrukken.

Zo drukt u ongemarkeerde foto's af:

1. Plaats een geheugenkaart.
2. Selecteer een layout met ◀ of ▶:
 - Eén foto per vel afdrukken
 - Twee foto's per vel afdrukken
 - Vier foto's per vel afdrukken
3. Druk op **OK**.

Uw foto's worden mogelijk gedraaid om deze aan de huidige afdruklayout aan te passen.

4. Druk voor elk af te drukken exemplaar één keer op **OK**. Druk op **Annuleren** om het aantal exemplaren met één te verminderen.
5. Druk op **Afdrukken**.

Zo drukt u via de camera geselecteerde foto's af:

1. Plaats een geheugenkaart met via de camera geselecteerde (DPOF) foto's.
2. Selecteer **Ja** als u wordt gevraagd of u de via de camera geselecteerde foto's wilt afdrukken. Druk vervolgens op **OK**.

Zo drukt u af via een PictBridge-camera:

1. Zet de PictBridge-camera aan en selecteer de foto's die u wilt afdrukken.
2. Zorg ervoor dat de camera in de PictBridge-modus staat en sluit deze met behulp van de USB-kabel van de camera aan op de camerapoort op de voorzijde van de printer.
Zodra de printer de PictBridge-camera herkent, worden de geselecteerde foto's afgedrukt.



Zo drukt u af via een direct-printing digitale camera van HP:

1. Zet de direct-printing digitale camera van HP aan en selecteer de foto's die u wilt afdrukken.
2. Sluit de digitale camera aan op de USB-poort aan de achterkant van de printer met behulp van de USB-kabel die bij de camera is geleverd.
3. Volg de instructies op het scherm van de camera.

Printervoorkeuren wijzigen

U kunt de standaardfabrieksinstellingen van de printer desgewenst wijzigen via het printermenu op het bedieningspaneel van de printer. Printervoorkeuren zijn algemene instellingen. Ze gelden voor elke foto die u afdrukt. Zie **Printermenu** voor de volledige lijst van beschikbare voorkeuren en bijbehorende standaardinstellingen.

Zo wijzigt u de printervoorkeuren:



1. Haal eerst de geheugenkaart uit de printer, indien aanwezig.
2. Druk op  of  op het bedieningspaneel van de printer om het printermenu te openen.
3. Selecteer **Voorkeuren** en druk op **OK**.
4. Selecteer de voorkeursinstelling die u wilt wijzigen en druk op **OK**.
5. Selecteer de gewenste voorkeursinstelling en druk op **OK**.

De printer aansluiten

Uw printer beschikt over tal van aansluitmogelijkheden.

Aansluiten op andere apparatuur

U kunt deze printer op diverse manieren met computers of andere apparatuur verbinden. Elk type verbinding biedt andere mogelijkheden.

Type verbinding en benodigdheden	Mogelijkheden
<p>USB</p> <ul style="list-style-type: none"> • Een met Universal Serial Bus (USB) 2.0 Full-Speed compatibele kabel van maximaal 3 meter lang. In het gedeelte De software installeren vindt u instructies voor het aansluiten van de printer op de computer met een USB-kabel. • Een computer met internettoegang (voor HP Instant Share). 	<ul style="list-style-type: none"> • Afdrukken vanaf uw computer. • Foto's van een geheugenkaart die in de printer is geplaatst, opslaan naar uw computer en deze foto's bewerken of ordenen met de HP Image Zone-software. • Foto's delen via HP Instant Share. • Foto's rechtstreeks van een HP Photosmart direct-printing digitale camera naar de printer afdrukken. Zie de documentatie van de camera voor meer informatie.
<p>PictBridge</p>  <p>PictBridge-symbool</p> <ul style="list-style-type: none"> • Een met PictBridge compatibele digitale camera en een USB-kabel. • Sluit de camera aan op de camerapoort aan de voorzijde van de printer. 	<p>Direct afdrukken vanaf een PictBridge-compatibele digitale camera. Zie de documentatie van de camera voor meer informatie.</p>
<p>Bluetooth</p> <p>De optionele HP Bluetooth-adapter voor draadloos afdrukken.</p>  <p>Als de printeradapter met de printer is meegeleverd of als u deze apart hebt aangeschaft, raadpleegt u de bijbehorende documentatie. Ga naar www.hp.com/go/bluetooth voor meer informatie over de draadloze Bluetooth-technologie en HP.</p>	<p>Afdrukken vanaf elk apparaat via de draadloze Bluetooth-technologie.</p> <p>Stel de Bluetooth-menuopties op de juiste manier in wanneer u de optionele HP Bluetooth-adapter voor draadloos afdrukken op de camerapoort van de printer aansluit. Zie Printermenu.</p>

(vervolg)

Type verbinding en benodigdheden	Mogelijkheden
HP iPod Een HP iPod en de USB-kabel die bij de HP iPod is geleverd. Sluit de HP iPod aan op de camerapoort aan de voorzijde van de printer.	Rechtstreeks vanaf een HP iPod (waarin foto's zijn opgeslagen) naar de printer afdrucken.

Contact onderhouden via HP Instant Share

Gebruik HP Instant Share om foto's te delen met vrienden en familie via e-mail, on line albums of een on line fotoafwerkingsdienst. De printer moet met een USB-kabel worden aangesloten op een computer die beschikt over internettoegang en de juiste HP-software. Als u HP Instant Share wilt gebruiken maar niet alle vereiste software hebt geïnstalleerd of geconfigureerd, wordt een bericht weergegeven met stapsgewijze instructies.

Zo gebruikt u HP Instant Share om foto's te verzenden:

1. Plaats de geheugenkaart met de foto's die u wilt delen.
2. Sla de foto's op op de computer aan de hand van de aanwijzingen op de computer.
3. Gebruik de HP Instant Share-functies van de HP Image Zone-software om uw foto's met anderen te delen.

In de on line Help van HP Image Zone vindt u meer informatie over het gebruik van HP Instant Share.

3 De software installeren

Bij de printer wordt optionele software geleverd die u op een computer kunt installeren. Nadat u de printer hebt geïnstalleerd volgens de installatie-instructies die bij de printer zijn geleverd, installeert u de software aan de hand van de instructies in dit gedeelte.

De printersoftware installeren

Windows-gebruikers	Macintosh-gebruikers
<p>Belangrijk: Sluit de USB-kabel niet aan voordat u daarom wordt gevraagd.</p> <p>Opmerking Tijdens de installatie van de software wordt u gevraagd te kiezen uit verschillende installatie-opties. Raadpleeg de tabel die na deze tabel wordt weergegeven, als u wilt weten welke software en functies worden geïnstalleerd als u een bepaalde installatie-optie kiest.</p> <ol style="list-style-type: none">1. Plaats de HP Photosmart-cd in het cd-romstation van uw computer. Als de installatiewizard niet wordt weergegeven, zoekt u naar het bestand Setup.exe op de cd-rom en dubbelklikt u op dit bestand. Wacht totdat de bestanden zijn geladen. Dit kan enkele minuten duren.2. Klik op Volgende en volg de instructies op het scherm.3. Wanneer dat wordt gevraagd, sluit u de ene kant van de USB-kabel aan op de USB-poort achter op de printer en de andere kant op de USB-poort op uw computer.4. Volg de instructies op het scherm totdat de installatie is voltooid en de computer opnieuw wordt gestart.	<p>Belangrijk: Sluit de USB-kabel niet aan voordat u daarom wordt gevraagd.</p> <ol style="list-style-type: none">1. Plaats de HP Photosmart-cd in het cd-romstation van uw computer.2. Dubbelklik op het pictogram van de HP Photosmart-cd.3. Dubbelklik op het pictogram HP Photosmart installeren. Installeer de printersoftware aan de hand van de instructies op het scherm.4. Wanneer dat wordt gevraagd, sluit u de ene kant van de USB-kabel aan op de USB-poort achter op de printer en de andere kant op de USB-poort op uw computer.5. Selecteer de printer in het dialoogvenster Afdrukken. Als de printer niet in de lijst voorkomt, klikt u op Lijst met printers bewerken om de printer toe te voegen.



Opmerking In de verschillende landen en regio's zijn verschillende opties voor de installatie van de software beschikbaar. Slechts twee van deze opties zijn beschikbaar voor u: Full en Express of Typical en Minimum.

Windows-gebruikers: kies een van deze installatie-opties

Installatie-optie	Beschikbare functies
Full	<p>Deze optie wordt grijs weergegeven (kan niet worden geselecteerd) als uw computer niet aan de systeemvereisten voldoet. Hiermee installeert u software voor het bedienen van de printer, HP Solution Center en HP Image Zone, een gebruiksvriendelijk softwareprogramma waarmee u foto's op alle mogelijke manieren kunt bewerken:</p> <ul style="list-style-type: none"> • Weergeven: u kunt meerdere formaten van uw foto's weergeven en uw foto's op meerdere manieren weergeven. Ook kunt u uw foto's gemakkelijk ordenen en beheren. • Bewerken: u kunt foto's bijsnijden en rode ogen verwijderen. Ook kunt u uw foto's automatisch aanpassen en verbeteren als u verschillende formaten en layouts afdrukt. • Afdrukken: u kunt verschillende formaten van uw foto's afdrukken en de foto's in meerdere layouts afdrukken. • Maken: u kunt heel eenvoudig albumpagina's, kaarten, kalenders, panoramafoto's, cd-labels en nog veel meer maken. • Delen: gebruik HP Instant Share om uw foto's per e-mail naar uw vrienden en familie te verzenden zonder omvangrijke bijlagen. • Reservekopieën maken: u kunt reservekopieën van uw foto's maken en deze veilig bewaren.
Express	<p>Hiermee installeert u software voor het bedienen van de printer, HP Solution Center en HP Image Zone Express, een gebruiksvriendelijk softwareprogramma met basisfuncties voor het verwerken en afdrukken van foto's:</p> <ul style="list-style-type: none"> • Weergeven: u kunt meerdere formaten van uw foto's weergeven en uw foto's op meerdere manieren weergeven. Ook kunt u uw foto's gemakkelijk ordenen en beheren. • Bewerken: u kunt foto's bijsnijden en rode ogen verwijderen. U kunt uw foto's automatisch aanpassen en verbeteren voor een perfect afdrukresultaat. • Afdrukken: u kunt verschillende formaten van uw foto's afdrukken en de foto's in meerdere layouts afdrukken. • Delen: gebruik HP Instant Share om uw foto's per e-mail naar uw vrienden en familie te verzenden zonder omvangrijke bijlagen.

Typical	<p>Met deze optie installeert u software voor het bedienen van de printer, HP Director en HP Image Zone, een gebruiksvriendelijk softwareprogramma waarmee u foto's op alle mogelijke manieren kunt bewerken:</p> <ul style="list-style-type: none">• Weergeven: u kunt meerdere formaten van uw foto's weergeven en uw foto's op meerdere manieren weergeven. Ook kunt u uw foto's gemakkelijk ordenen en beheren.• Bewerken: u kunt foto's bijsnijden en rode ogen verwijderen. Ook kunt u uw foto's automatisch aanpassen en verbeteren als u verschillende formaten en layouts afdrukt.• Afdrukken: u kunt verschillende formaten van uw foto's afdrukken en de foto's in meerdere layouts afdrukken.• Maken: u kunt heel eenvoudig albumpagina's, kaarten, kalenders, panoramafoto's, cd-labels en nog veel meer maken.• Delen: gebruik HP Instant Share om uw foto's per e-mail naar uw vrienden en familie te verzenden zonder omvangrijke bijlagen.• Reservekopieën maken: u kunt reservekopieën van uw foto's maken en deze veilig bewaren.
Minimum	<p>Met deze optie installeert u software voor het bedienen van de printer en HP Director. Kies deze optie alleen als er slechts een zeer beperkte hoeveelheid vrije ruimte op de vaste schijf van uw computer aanwezig is.</p>

4 Ondersteuning en garantie



Opmerking De namen van de ondersteuningservices van HP kunnen per land of regio verschillen.

In geval van problemen volgt u de onderstaande stappen:

1. Raadpleeg de documentatie van de printer.
 - **Installatiegids:** Bij de HP Photosmart 330 series-printer worden installatie-instructies geleverd. Aan de hand van deze instructies kunt u de printer op de juiste manier opstellen en de printersoftware installeren.
 - **Gebruikershandleiding:** In de *HP Photosmart 330 series Gebruikershandleiding* worden de basisfuncties van de printer beschreven. Daarnaast wordt hierin beschreven hoe u de printer zonder computer kunt gebruiken. De handleiding bevat verder informatie over het oplossen van hardwareproblemen.
 - **Naslaggids:** De *HP Photosmart 330 series Naslaggids* is het boek dat u momenteel leest. Deze gids bevat beknopte informatie over de printer, waaronder informatie over installatie, bediening, technische ondersteuning en garantie. Uitgebreide instructies vindt u in de *Gebruikershandleiding*.
 - **Help bij de HP Photosmart-printer:** De on line Help bij de HP Photosmart-printer beschrijft hoe de printer in combinatie met een computer moet worden gebruikt en bevat informatie over het oplossen van softwareproblemen.
2. Wanneer u het probleem aan de hand van de informatie in de documentatie niet kunt oplossen, gaat u naar www.hp.com/support. U kunt het volgende doen:
 - De on line ondersteuningspagina's openen
 - Een e-mail met uw vraag naar HP sturen
 - Via een chatsessie contact opnemen met een HP-technicus
 - Controleren of er software-updates zijnDe beschikbaarheid en opties voor ondersteuning verschillen per product, land of regio en taal.
3. **Alleen voor Europa:** Neem contact op met uw plaatselijke verkooppunt. Wanneer de printer een hardwarestoring vertoont, wordt u gevraagd de printer terug te brengen naar het adres van aankoop. Zolang de printer onder de beperkte garantie valt, kunt u aanspraak maken op gratis service. Na afloop van de garantieperiode worden er servicekosten in rekening gebracht.
4. Als u het probleem met behulp van de on line Help of de websites van HP niet kunt oplossen, neemt u contact op met de klantenondersteuningsdienst van HP via het telefoonnummer voor uw land of regio. Zie het gedeelte hieronder voor een lijst van telefoonnummers per land of regio.

Telefonische klantenondersteuning van HP

Tijdens de garantieperiode kunt u gratis telefonische ondersteuning krijgen. Zie [Verklaring van beperkte garantie](#) voor meer informatie of ga naar www.hp.com/support om te kijken hoe lang u aanspraak kunt maken op gratis ondersteuning.

Wanneer de periode van gratis telefonische ondersteuning is verstreken, kunt u tegen vergoeding hulp krijgen van HP. Neem contact op met uw HP-leverancier of bel het

telefoonnummer voor ondersteuning voor uw land of regio voor informatie over de ondersteuningsopties.

Bel voor telefonische ondersteuning van HP het juiste telefoonnummer voor de locatie waar u zich bevindt. Hierop zijn de standaardtelefoonkosten van toepassing.

Noord-Amerika: Bel 1-800-HP-INVENT (1-800-474-6836). De telefonische ondersteuning in de Verenigde Staten is zowel in het Engels als in het Spaans beschikbaar. De telefonische ondersteuning in de Verenigde Staten is 24 uur per dag en 7 dagen per week bereikbaar (de dagen en uren waarop de telefonische ondersteuning kan worden bereikt, kunnen zonder kennisgeving worden gewijzigd). Deze service is tijdens de garantieperiode gratis. Wanneer de garantieperiode is afgelopen, worden er mogelijk servicekosten in rekening gebracht.

West-Europa: Klanten in Oostenrijk, België, Denemarken, Spanje, Frankrijk, Duitsland, Ierland, Italië, Nederland, Noorwegen, Portugal, Finland, Zweden, Zwitserland en het Verenigd Koninkrijk gaan naar www.hp.com/support voor telefoonnummers voor ondersteuning in hun land of regio.

Landen of regio's selecteren: Zie de lijst met telefoonnummers voor ondersteuning vooraan in deze handleiding aan de binnenzijde van het kaff.

Telefonisch contact opnemen

Bel de klantenondersteuningsdienst van HP terwijl u zich in de buurt van de computer en printer bevindt. Zorg ervoor dat u over de volgende gegevens beschikt:

- Modelnummer van de printer (dit nummer bevindt zich op de voorkant van de printer)
- Serienummer van de printer (dit nummer bevindt zich op de onderkant van de printer)
- Besturingssysteem van de computer
- Versie van het printerstuurprogramma:
 - **Windows-pc:** u kunt de versie van het printerstuurprogramma weergeven door met de rechtermuisknop te klikken op het pictogram voor de geheugenkaart op de taakbalk van Windows en **Info** te selecteren.
 - **Macintosh:** u kunt de versie van het printerstuurprogramma controleren met het dialoogvenster Print.
- Meldingen die worden weergegeven op het scherm van de printer of op het beeldscherm van de computer.
- Antwoorden op de volgende vragen:
 - Heeft het probleem waarover u belt zich eerder voorgedaan? Wat was de aanleiding voor het probleem?
 - Hebt u rond de tijd dat de situatie zich voordeed, nieuwe hardware of software op uw computer geïnstalleerd?

Een product retourneren naar de reparatiedienst van HP (alleen in Noord-Amerika)

HP zorgt ervoor dat het product bij u wordt opgehaald en wordt afgeleverd bij het HP Central Repair Center. HP neemt de verzendkosten voor zijn rekening. Deze service is gedurende de garantieperiode van de hardware gratis. Deze service is alleen beschikbaar in Noord-Amerika.

Extra garantie-opties

U kunt tegen vergoeding uw garantie voor de printer verlengen. Ga naar www.hp.com/support, selecteer uw land of regio en uw taal en zoek vervolgens in het gedeelte over services en garantie naar meer informatie over verlenging van de garantie.

Verklaring van beperkte garantie bij HP-printer

HP product	Duur van beperkte garantie
Software	90 dagen
Inkpatronen	Tot het HP inktpatroon leeg is of de "einde garantie"-datum (vermeld op het inktpatroon) is bereikt, afhankelijk van wat het eerst van toepassing is. Deze garantie dekt geen HP inkproducten die opnieuw zijn gevuld, opnieuw zijn gefabriceerd of zijn gerepareerd, noch HP inkproducten die op verkeerde wijze zijn gebruikt of behandeld.
Accessoires	1 year
Randapparatuur voor de printer (zie hieronder voor meer informatie)	1 year

A. Duur van beperkte garantie

- Hewlett-Packard (HP) garandeert de eindgebruiker dat bovenstaande HP-producten vrij van materiaal- en fabricagedefecten zijn gedurende de hierboven aangegeven periode, die begint op de datum van aankoop door de klant. De klant moet een bewijs van de datum van aankoop kunnen overleggen.
- Met betrekking tot softwareproducten is de beperkte garantie van HP uitsluitend geldig voor het niet kunnen uitvoeren van programmeringsinstructies. HP garandeert niet dat de werking van een product onderbroken of vrij van fouten is.
- De beperkte garantie van HP geldt alleen voor defecten die zich voordoen als resultaat van een normaal gebruik van het product en is niet van toepassing in de volgende gevallen:
 - onjuist of onvoldoende onderhoud of wijziging van het product;
 - software, interfaces, afdruk materiaal, onderdelen of benodigdheden die niet door HP worden geleverd of ondersteund;
 - gebruik dat niet overeenstemt met de specificaties van het product;
 - onrechtmatige wijzigingen of verkeerd gebruik.
- Voor HP-printerproducten is het gebruik van inktpatronen die niet door HP zijn geleverd of een nagevulde inktpatroon niet van invloed op de garantie aan de klant of een contract voor ondersteuning dat met de klant is gesloten. Als echter een defect aan of beschadiging van de printer toegewezen kan worden aan gebruik van een nagevulde inktpatroon of een inktpatroon die niet van HP afkomstig is, brengt HP de gebruikelijke tijd- en materiaalkosten voor het repareren van de printer voor het betreffende defect of de betreffende beschadiging in rekening.
- Als HP tijdens de van toepassing zijnde garantieperiode kennisgeving ontvangt van een defect in een softwareproduct, in afdruk materiaal of in een inktpatroonproduct dat onder de garantie van HP valt, wordt het defecte product door HP vervangen. Als HP tijdens de van toepassing zijnde garantieperiode kennisgeving ontvangt van een defect in een hardwareproduct dat onder de garantie van HP valt, wordt naar goedgeunken van HP het defecte product door HP gerepareerd of vervangen.
- Als het defecte product niet door HP respectievelijk gerepareerd of vervangen kan worden, zal HP de aankoopprijs voor het defecte product dat onder de garantie valt, terugbetalen binnen een redelijke termijn nadat HP kennisgeving van het defect heeft ontvangen.
- HP is niet verplicht tot reparatie, vervanging of terugbetaling tot de klant het defecte product aan HP geretourneerd heeft.
- Een eventueel vervangingsproduct mag nieuw of bijna nieuw zijn, vooropgesteld dat het ten minste dezelfde functionaliteit heeft als het product dat wordt vervangen.
- De beperkte garantie van HP is geldig in alle landen/regio's waar het gegarandeerde product door HP wordt gedistribueerd, met uitzondering van het Midden-Oosten, Afrika, Argentinië, Brazilië, Mexico, Venezuela en de tot Frankrijk behorende zogenoemde "Départements d'Outre Mer". Voor de hierboven als uitzondering vermelde landen/regio's, is de garantie uitsluitend geldig in het land/de regio van aankoop. Contracten voor extra garantieservice, zoals service op de locatie van de klant, zijn verkrijgbaar bij elk officieel HP-servicekantoor in landen/regio's waar het product door HP of een officiële importeur wordt gedistribueerd.
- Er wordt geen garantie gegeven op HP-inktpatronen die zijn nagevuld, opnieuw zijn geproduceerd, zijn opgeknapt en verkeerd zijn gebruikt of waarmee op enigerlei wijze is geknoeid.

B. Garantiebeperkingen

IN ZOVERRE DOOR HET PLAATSELIJK RECHT IS TOEGESTAAN, BIEDEN NOCH HP, NOCH LEVERANCIERS (DERDEN) ANDERE UITDRUKKELIJKE OF STILZWIJGENDE GARANTIES OF VOORWAARDEN MET BETREKKING TOT DE PRODUCTEN VAN HP EN WIJZEN ZIJ MET NAME DE STILZWIJGENDE GARANTIE EN VOORWAARDEN VAN VERKOOPBAARHEID, BEVREDIGENDE KWALITEIT EN GESCHIKTHEID VOOR EEN BEPAALD DOEL AF.

C. Beperkte aansprakelijkheid

- Voor zover bij de plaatselijke wetgeving toegestaan, zijn de verhaalsmogelijkheden in deze beperkte garantie de enige en exclusieve verhaalsmogelijkheden voor de klant.
- VOORZOVER DOOR HET PLAATSELIJK RECHT IS TOEGESTAAN, MET UITZONDERING VAN DE SPECIFIEKE VERPLICHTINGEN IN DEZE GARANTIEVERKLARING, ZIJN HP EN LEVERANCIERS (DERDEN) ONDER GEEN BEDING AANSPRAKELIJK VOOR DIRECTE, INDIRECTE, SPECIALE EN INCIDENTELE SCHADE OF GEVOLGSCHADE, OF DIT NU GEBASEERD IS OP CONTRACT, DOOR BENADELING OF ENIGE ANDERE JURIDISCHE THEORIE, EN ONGEACHT OF HP VAN DE MOGELIJKHEID VAN DERGELIJKE SCHADE OP DE HOOGTE IS.

D. Lokale wetgeving

- Deze garantieverklaring verleent de klant specifieke juridische rechten. De klant kan over andere rechten beschikken die in de V.S. van staat tot staat, in Canada van provincie tot provincie en elders van land tot land of van regio tot regio kunnen verschillen.
- In zoverre deze garantieverklaring niet overeenstemt met de plaatselijke wetgeving, zal deze garantieverklaring als aangepast en in overeenstemming met dergelijke plaatselijke wetgeving worden beschouwd. Krachtens een dergelijke plaatselijke wetgeving is het mogelijk dat bepaalde afwijzingen en beperkingen in deze garantieverklaring niet op de klant van toepassing zijn. Sommige staten in de Verenigde Staten en bepaalde overheden buiten de Verenigde Staten (inclusief provincies in Canada) kunnen bijvoorbeeld:
 - voorkomen dat de afwijzingen en beperkingen in deze garantieverklaring de wettelijke rechten van een klant beperken (bijvoorbeeld het Verenigd Koninkrijk);
 - op andere wijze de mogelijkheid van een fabrikant beperken om dergelijke niet-aansprakelijkheidsverklaringen of beperkingen af te dwingen;
 - de klant aanvullende garantierechten verlenen, de duur van de impliciete garantie bepalen waarbij het niet mogelijk is dat de fabrikant zich niet aansprakelijk verklaart of beperkingen ten aanzien van de duur van impliciete garanties niet toestaan.
- DE IN DEZE VERKLARING GESTELDE GARANTIEVOORWAARDEN VORMEN, BEHALVE IN DE WETTELIJK TOEGESTANDE MATE, GEEN UITSLUITING, BEPERKING OF WIJZIGING VAN, MAAR EEN AANVULLING OP DE VERPLICHTE EN WETTELIJK VOORGESCHREVEN RECHTEN DIE VAN TOEPASSING ZIJN OP DE VERKOOP VAN HP-PRODUCTEN.

HP Fabrieksgarantie

Geachte klant,

Als bijlage ontvangt u hierbij een lijst met daarop de naam en het adres van de HP vestiging in uw land waar u terecht kunt voor de HP fabrieksgarantie.

Naast deze fabrieksgarantie kunt u op basis van nationale wetgeving tevens jegens uw verkoper rechten putten uit de verkoopovereenkomst. De HP fabrieksgarantie laat de wettelijke rechten onder de toepasselijke nationale wetgeving onverlet.

Nederland: Hewlett-Packard Nederland BV, Orteliuslaan 1000, 3528 BD Utrecht
België: Hewlett-Packard Belgium BVBA/SPRL, Luchtschipstraat 1, B-1140 Brussels

5 Specificaties

Dit gedeelte bevat de systeemvereisten voor het installeren van de software van de HP Photosmart-printer en bevat een overzicht van printerspecificaties.

Zie de on line Help voor een volledige lijst van printerspecificaties en systeemvereisten. Zie [Waar vindt u meer informatie](#) voor informatie over het weergeven van de on line Help.

Systeemvereisten

Onderdeel	Minimum voor Windows-pc	Minimum voor Macintosh
Besturingssysteem	Microsoft® Windows 98, 2000 Professional, ME, XP Home en XP Professional	Mac® OS X 10.2.3 tot en met 10.3.x
Processor	Intel® Pentium® II (of gelijkwaardig) of hoger	G3 of hoger
RAM-geheugen	64 MB (128 MB aanbevolen)	Mac OS X 10.2.3 tot en met 10.3.x: 128 MB
Vrije schijfruimte	500 MB	500 MB
Beeldscherm	800 x 600, 16-bits of hoger	800 x 600, 16-bits of hoger
Cd-romstation	4x	4x
Verbindingen	USB 2.0 Full-Speed: Microsoft Windows 98, 2000 Professional, ME, XP Home en XP Professional PictBridge: gebruikt camerapoort aan voorzijde Bluetooth: gebruikt de optionele HP Bluetooth-adapter voor draadloos afdrukken (alleen Windows XP)	USB 2.0 Full-Speed: Mac OS X 10.2.3 tot en met 10.3.x PictBridge: gebruikt camerapoort aan voorzijde
Browser	Microsoft Internet Explorer 5.5 of hoger	—

Printerspecificaties

Categorie	Specificaties
Verbindingen	<p>USB 2.0 Full-Speed: Microsoft Windows 98, 2000 Professional, ME, XP Home en XP Professional; Mac OS X 10.2.3 tot en met 10.3.x</p> <p>PictBridge: Microsoft Windows 98, 2000 Professional, ME, XP Home en XP Professional; Mac OS X 10.2.3 tot en met 10.3.x</p> <p>Bluetooth: Microsoft Windows XP Home en XP Professional</p>
Bestandsindeling afbeeldingen	<p>JPEG Baseline</p> <p>TIFF 24-bits RGB niet-gecomprimeerd interleaved</p> <p>TIFF 24-bits YCbCr niet-gecomprimeerd interleaved</p> <p>TIFF 24-bits RGB-backbits interleaved</p> <p>TIFF 8-bits grijs niet-gecomprimeerd/backbits</p> <p>TIFF 8-bits palet kleur niet-gecomprimeerd/packbits</p> <p>TIFF 1-bits niet-gecomprimeerd/packbits/1D Huffman</p>
Marges	<p>Afdrukken zonder rand: boven 0 mm, onder 12,5 mm, links en rechts 0 mm</p> <p>Afdrukken met rand: boven 3 mm, onder 12,5 mm, links en rechts 3 mm</p>
Formaten van afdruk materiaal	<p>Fotopapier 10 x 15 cm</p> <p>Fotopapier met afscheurstrook 10 x 15 cm met strook van 1,25 cm</p> <p>Avery C6611 en C6612 fotostickerpapier 10 x 15 cm, 16 rechthoekige of ovale stickers per pagina</p> <p>Panoramafotopapier (voor van tevoren samengevoegde foto's) 102 x 305 mm</p> <p>Indexkaarten 10 x 15 cm</p> <p>Hagaki-kaarten 100 x 148 mm</p> <p>A6-kaarten 105 x 148 mm</p> <p>Kaarten van L-formaat 90 x 127 mm</p> <p>Kaarten van L-formaat met afscheurstrook 90 x 127 mm met strook van 12,5 mm</p>
Soorten afdruk materiaal	<p>Fotopapier</p> <p>Kaarten: indexkaarten, Hagaki-kaarten, A6-kaarten, kaarten van L-formaat</p> <p>Avery C6611 en C6612 fotostickerpapier</p>

(vervolg)

Categorie	Specificaties
Geheugenkaarten	CompactFlash Type I en II MultiMediaCard Secure Digital SmartMedia Memory Sticks xD-Picture Card
Ondersteunde bestandsindelingen voor geheugenkaarten	Afdrukken: Alle ondersteunde indelingen voor beeld- en videobestanden Opslaan: alle bestandsindelingen
Omgevingsspecificaties	Maximaal tijdens gebruik: temperatuur 5 - 40 °C (41 - 104 °F), relatieve luchtvochtigheid 5 - 90% Aanbevolen tijdens gebruik: temperatuur 15 - 35 °C (59 - 95 °F), relatieve luchtvochtigheid 20 - 80%
Papierlade	Eén lade voor fotopapier van 10 x 15 cm
Capaciteit papierlade	20 vellen, maximale dikte 292 µm (11,5 mil) per vel
Elektriciteitsverbruik	VS Afdrukken: 12,3 W Niet-actief: 6,29 W Uit: 4,65 W Internationaal Afdrukken: 11,4 W Niet-actief: 5,67 W Uit: 4,08 W
Inktpatroon	Driekleuren-inktpatroon (7 ml) Driekleuren-inktpatroon (14 ml) Grijze fotopatroon Opmerking De nummers van de inktpatronen die u in deze printer kunt gebruiken, worden op de achterzijde van de gedrukte <i>HP Photosmart 330 series Gebruikershandleiding</i> weergegeven.
Ondersteuning USB 2.0 Full-Speed	Microsoft Windows 98, 2000 Professional, ME, XP Home en XP Professional Mac OS X 10.2.3 tot en met 10.3.x HP raadt aan een USB-kabel te gebruiken die korter is dan 3 meter.
Bestandsindelingen voor video	Motion JPEG AVI

(vervolg)

Categorie	Specificaties
	Motion JPEG Quicktime MPEG-1
Modelnummer van voeding	HP-artikelnummer 0957-2121 (Noord-Amerika), 100-240 V wisselstroom ($\pm 10\%$) 50/60 Hz (± 3 Hz) HP-artikelnummer 0957-2120 (rest van de wereld), 100-240 V wisselstroom ($\pm 10\%$) 50/60 Hz (± 3 Hz)

Regulatory notices

Hewlett-Packard Company

This device complies with part 15 of the FCC Rules. Operation is subject to the following two conditions:

- This device may not cause harmful interference, and
- This device must accept any interference received, including interference that may cause undesired operation.

Pursuant to Part 15.21 of the FCC Rules, any changes or modifications to this equipment not expressly approved by Hewlett-Packard Company may cause harmful interference, and void your authority to operate this equipment. Use of a shielded data cable is required to comply with the Class B limits of Part 15 of the FCC Rules.

For further information, contact: Hewlett-Packard Company, Manager of Corporate Product Regulations, 3000 Hanover Street, Palo Alto, CA 94304, (650) 857-1501.

Note

This equipment has been tested and found to comply with the limits for a Class B digital device, pursuant to part 15 of the FCC rules. These limits are designed to provide reasonable protection against harmful interference in a residential installation. This equipment generates, uses, and can radiate radio frequency energy and, if not installed and used in accordance with the instructions, can cause harmful interference to radio communications. However, there is no guarantee that interference will not occur in a particular installation. If this equipment does cause harmful interference to radio or television reception, which can be determined by turning the equipment off and on, the user is encouraged to try to correct the interference by one or more of the following measures:

- Reorient or relocate the receiving antenna.
- Increase the separation between the equipment and the receiver.
- Connect the equipment into an outlet on a circuit different from that to which the receiver is connected.
- Consult the dealer or an experienced radio/TV technician for help.

LED indicator statement

The display LEDs meet the requirements of EN 60825-1.

사용자 안내문 (한국 기기)

이 기기는 비업무용으로 전자파장애검정을 받은 기기여서, 주거지역에서는 물론 모든 지역에서 사용될 수 있습니다.

この装置は、情報処理装置等電波障害自主規制協議会（VCCI）の基準に基づくクラスB情報技術装置です。この装置は、家庭環境で使用することを目的としていますが、この装置がラジオやテレビジョン受信機に近接して使用されると受信障害を引き起こすことがあります。
取り扱い説明書に従って正しい取り扱いをして下さい。

製品には、同梱された電源コードをお使い下さい。
同梱された電源コードは、他の製品では使用出来ません。