

Appareil HP PSC 1500 Tout-en-un series

Guide de l'utilisateur

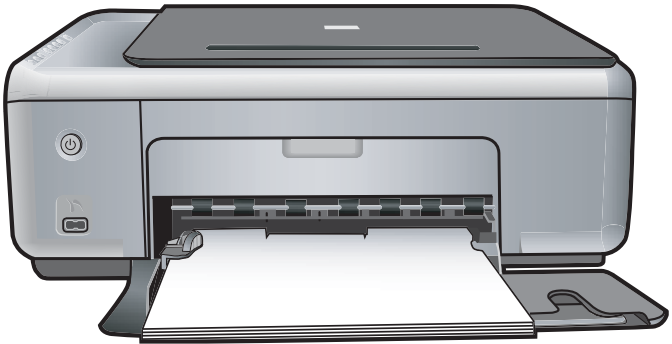

Appareil HP PSC 1500 Tout-en-un series

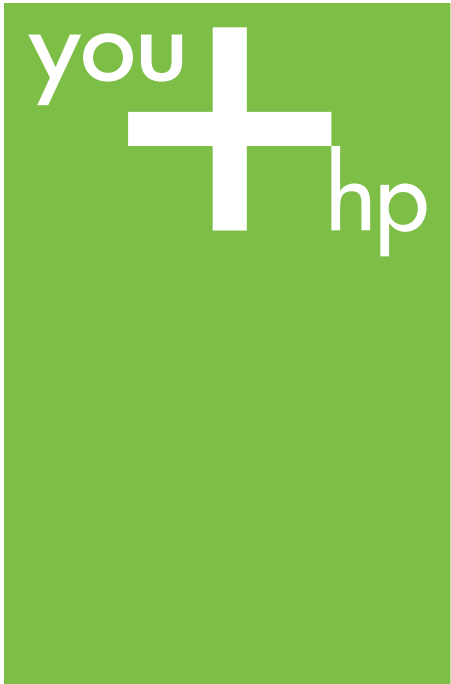

Guide de l'utilisateur

© Copyright 2004 Hewlett-Packard Development Company, L.P.

Les informations ci-incluses sont sujettes à modification sans préavis.

Toute reproduction, adaptation ou traduction est interdite sans autorisation écrite préalable, sauf dans les limites permises par les lois sur le copyright.



Adobe et le logo Acrobat sont des marques déposées ou des marques commerciales de Adobe Systems Incorporated aux Etats-Unis et/ou dans d'autres pays.

Portions de Copyright © 1989-2004 Palomar Software Inc.

L'appareil HP PSC

1500 Tout-en-un series inclut la technologie de pilote d'imprimante sous licence de Palomar Software, Inc. www.palomar.com.

Windows®, Windows NT®, Windows Me®, Windows XP® et Windows 2000® sont des marques commerciales de Microsoft Corporation déposées aux Etats-Unis.

Intel® et Pentium® sont des marques déposées d'Intel Corporation.

Energy Star® et le logo Energy Star® sont des marques de l'agence de protection de l'environnement déposées aux Etats-Unis.

Numéro de publication : Q5888-90195

Première édition : Décembre 2004

Avis

Les garanties sur les produits et services HP sont clairement énoncées dans les déclarations de garantie expresse accompagnant ces produits et services. Les informations contenues dans ce guide ne peuvent en aucun cas constituer de garantie supplémentaire. HP ne saurait être tenue responsable d'éventuelles erreurs techniques ou d'édition contenues dans ce guide ou d'omissions.

La société Hewlett-Packard ne saurait être responsable des dommages directs ou indirects résultant de l'obtention, de l'application ou de l'utilisation de ce document et des

descriptions de programmes qu'il contient.

Remarque : Des informations légales sont communiquées dans le chapitre relatifs aux informations techniques de ce guide.



Dans de nombreux pays/régions, la loi interdit la reproduction des documents suivants. En cas de doute, consultez auparavant un représentant juridique.

- Documents ou papiers gouvernementaux :
 - Passeports
 - Documents d'immigration
 - Certains documents militaires
 - Badges, cartes ou insignes d'identification
- Timbres gouvernementaux :
 - Timbres-poste
 - Coupons alimentaires
- Chèques ou lettres de change d'agences gouvernementales
- Billets de banque, chèques de voyage ou mandats postaux
- Certificats de dépôt
- Oeuvres protégées par copyright

Informations de sécurité



Avertissement Afin d'éviter tout risque d'incendie ou d'électrocution, n'exposez ce produit ni à la pluie ni à aucun type d'humidité.

Respectez toujours les mises en garde lorsque vous utilisez ce produit afin de réduire les risques de blessures dues au feu ou à un choc électrique.



Avertissement Risque potentiel de choc électrique

1. Veuillez prendre connaissance des instructions contenues dans le guide de configuration.
2. Utilisez uniquement une prise électrique reliée à la terre pour connecter l'appareil à une source d'alimentation. Si vous ne savez pas si la prise est reliée à la terre, contactez un électricien qualifié.
3. Suivez tous les avertissements et toutes les instructions indiqués sur le produit.

4. Débranchez cet appareil des prises murales avant de procéder à son nettoyage.
5. N'installez jamais cet appareil près d'une arrivée d'eau ou lorsque vous êtes mouillé.
6. Installez l'appareil en toute sécurité sur une surface stable.
7. Installez l'appareil dans un lieu où personne ne puisse marcher ou trébucher sur le cordon et où celui-ci ne puisse pas être endommagé.
8. Si l'appareil ne fonctionne pas normalement, reportez-vous à l'aide de dépannage en ligne.
9. Ne contient aucune pièce pouvant être dépannée par un opérateur. Confiez l'entretien à un personnel qualifié.
10. Utilisez cet appareil dans une pièce bien aérée.



Avertissement Cet équipement ne peut pas fonctionner en cas de perte de l'alimentation secteur.

Sommaire

1	Présentation de l'appareil HP Tout-en-un	3
	Présentation rapide de l'appareil HP Tout-en-un	3
	Présentation du panneau de configuration	4
	Présentation des voyants d'état	5
	Utilisation du logiciel HP Image Zone pour exploiter au mieux votre appareil HP Tout-en-un	6
2	Recherche d'informations supplémentaires	9
3	Informations relatives à la connexion	11
	Types de connexion pris en charge	11
	Connexion à l'aide d'un câble USB	12
	Utilisation du partage d'imprimantes (Windows)	12
	Utilisation du partage d'imprimantes (Mac OS X)	12
4	Chargement du papier et d'originaux	13
	Chargement d'un original	13
	Sélection de papiers pour l'impression et la copie	14
	Chargement du papier	15
	Prévention des bourrages papier	20
5	Utilisation d'un appareil photo PictBridge	23
	Connexion d'un appareil photo numérique	23
	Impression de photos à partir d'un appareil photo numérique	24
6	Utilisation des fonctions de copie	25
	Définition du type de papier de copie	25
	Augmentation de la vitesse de copie ou de la qualité	26
	Réalisation de plusieurs copies d'un même original	27
	Copie d'un document de deux pages	27
	Réalisation d'une copie de photo sans bordures	28
	Redimensionnement d'un original pour le faire tenir sur du papier Lettre ou A4	28
	Interruption de la copie	29
7	Impression à partir d'un ordinateur	31
	Impression à partir d'une application logicielle	31
	Modification des paramètres d'impression	32
	Arrêt d'une tâche d'impression	33
8	Utilisation des fonctions de numérisation	35
	Envoi d'une image numérisée vers une application	35
	Arrêt de la numérisation	36
9	Utilisation du logiciel HP Instant Share	37
	Présentation	37
	Démarrage	38
	Envoi d'images à l'aide de l'ordinateur	38
10	Commande de fournitures	43
	Commande de papier, de films transparents ou d'autres supports	43
	Commande de cartouches d'impression	43
	Commande d'autres fournitures	44

11	Entretien de l'appareil HP Tout-en-un	45
	Nettoyage de l'appareil HP Tout-en-un	45
	Vérification des niveaux d'encre estimés	46
	Impression d'un rapport d'auto-test	47
	Entretien des cartouches d'impression	48
12	Informations sur le dépannage	55
	Avant d'appeler l'assistance HP	55
	Affichage du fichier Lisezmoi	56
	Dépannage de la configuration	56
	Dépannage de problèmes opérationnels	67
	Mise à jour du périphérique	69
13	Obtention d'assistance auprès de HP	71
	Assistance et autres informations sur Internet	71
	Assistance sous garantie	71
	Assistance clientèle HP	72
	Accès au numéro de série et à l'identificateur de service de l'appareil	72
	Appel d'un centre d'assistance en Amérique du Nord	73
	Appel d'un centre d'assistance dans un autre pays/région	73
	Call in Australia under warranty and post-warranty	76
	Call HP Korea customer support	76
	Call HP Japan support	76
	Conditionnement de l'appareil HP Tout-en-un avant expédition	77
14	Informations techniques	79
	Configuration requise	79
	Spécifications relatives au papier	79
	Spécifications relatives à l'impression	81
	Spécifications relatives à la copie	81
	Spécifications relatives à la numérisation	82
	Spécifications PictBridge	82
	Spécifications physiques	83
	Spécifications électriques	83
	Spécifications relatives à l'environnement	83
	Autres spécifications	83
	Programme d'intendance des produits pour l'environnement	83
	Déclarations de conformité	85
	Declaration of conformity (European Economic Area)	87
15	DECLARATION DE GARANTIE LIMITEE de Hewlett-Packard	89
	Durée de la garantie limitée	89
	Etendue de la garantie limitée	89
	Limitations de garantie	90
	Limitations de responsabilité	90
	Législation locale	90
	Informations de garantie limitée pour les pays/régions de l'UE	90
	Index	93

1 Présentation de l'appareil HP Tout-en-un

De nombreuses fonctions de l'appareil HP Tout-en-un sont accessibles directement, sans qu'il soit nécessaire d'allumer l'ordinateur. Votre appareil HP Tout-en-un vous permet de réaliser facilement et rapidement des opérations telles que la copie et l'impression de photos à partir d'un appareil photo.

Ce chapitre décrit les fonctions matérielles de l'appareil HP Tout-en-un, les fonctions du panneau de configuration et explique comment accéder au logiciel **HP Image Zone**.



Conseil Pour exploiter au mieux toutes les possibilités de l'appareil HP Tout-en-un, utilisez le logiciel **HP Image Zone** installé sur l'ordinateur. Le logiciel fournit des possibilités évoluées de copie, de numérisation et de photo. Pour plus d'informations, reportez-vous à l'**aide en ligne du logiciel HP Image Zone** et à la section **Utilisation du logiciel HP Image Zone** pour exploiter au mieux votre appareil HP Tout-en-un.

Présentation rapide de l'appareil HP Tout-en-un

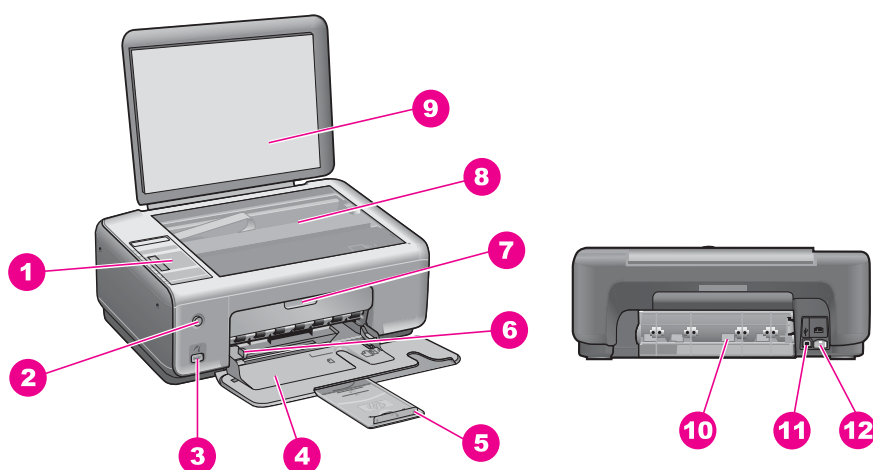

Numéro	Description
1	Panneau de configuration
2	Bouton Activer
3	Port d'appareil photo PictBridge
4	Bac à papier
5	Rallonge du bac à papier

(suite)

Numéro	Description
6	Guide de réglage de largeur du papier
7	Porte d'accès au chariot d'impression / porte de nettoyage avant
8	Vitre
9	Capot
10	Porte arrière de nettoyage
11	Port USB arrière
12	Connexion d'alimentation

Présentation du panneau de configuration

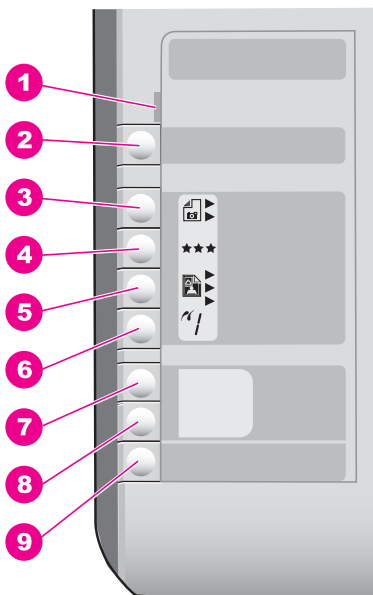

Numéro	Nom et description
1	Vérifier papier/Vérifier cartouche d'impression : Indique que vous devez charger du papier, éliminer un bouchage papier, réinsérer les cartouches d'impression, les remplacer ou fermer la porte d'accès au chariot d'impression.
2	Bouton Annuler/Reprendre : Permet d'arrêter une tâche ou d'annuler des paramètres. Dans certains cas (par exemple, après l'élimination d'un bouchage papier), ce bouton permet de relancer l'impression.

(suite)

Numéro	Nom et description
3	Bouton Type : Sélectionne le type de papier correspondant au papier chargé dans le bac d'alimentation (ordinaire ou papier photo). Le paramètre par défaut est Papier ordinaire.
4	Bouton Qualité : Modifie la qualité de copie. Le paramètre de qualité par défaut pour du papier ordinaire est Normale (deux étoiles). Le paramètre de qualité par défaut pour du papier photo est Optimale (trois étoiles).
5	Bouton Format : Permet d'ajuster la taille de l'image sur 100 %, de l'ajuster par rapport à la page ou d'imprimer des images sans bordures. Le paramètre par défaut est 100 % pour le papier ordinaire et impression d'images sans bordures pour le papier photo.
6	Bouton Copies : Permet de spécifier le nombre de copies souhaité.
7	Boutons Copier, Noir : Permettent de démarrer une tâche de copie noire.
8	Boutons Copier, Couleur : Permettent de lancer une copie couleur.
9	Bouton Numériser : Lance une tâche de numérisation.

Présentation des voyants d'état

Plusieurs voyants vous informent de l'état de votre appareil HP Tout-en-un. Le tableau suivant décrit les situations les plus fréquentes et explique la signification de ces voyants.

Pour plus d'informations sur les voyants et la résolution des problèmes, reportez-vous à la section [Informations sur le dépannage](#).

Voyant	Signification
Tous les voyants sont éteints.	L'appareil HP Tout-en-un est hors tension.
Les voyants Activer, Copier, Noir et Copier, Couleur sont allumés.	L'appareil HP Tout-en-un est sous tension et prêt.
Le voyant Activer clignote et les voyants Copier, Noir et Copier, Couleur sont allumés.	L'appareil HP Tout-en-un imprime, numérise ou aligne les cartouches d'impression.
Les voyants Activer et Copier, Noir clignotent et le voyant Copier, Couleur est allumé.	L'appareil HP Tout-en-un effectue une copie en noir et blanc.
Les voyants Activer et Copier, Couleur clignotent et le voyant Copier, Noir est allumé.	L'appareil HP Tout-en-un effectue une copie couleur.

(suite)

Voyant

Le voyant **Vérifier papier** clignote et les voyants **Activer**, **Copier**, **Noir** et **Copier**, **Couleur** sont allumés.

Le voyant **Vérifier cartouche d'impression** clignote et les voyants **Activer**, **Copier**, **Noir** et **Copier**, **Couleur** sont allumés.

Signification

L'appareil HP Tout-en-un manque de papier, du papier est bloqué ou un papier de format incorrect est chargé.

La porte d'accès au chariot d'impression ou la porte de nettoyage avant est ouverte ; les cartouches d'impression manquent ou ne sont pas correctement installées ; vous n'avez pas retiré la bande adhésive protectrice d'une cartouche d'impression ou une cartouche d'impression est défectueuse.

Utilisation du logiciel HP Image Zone pour exploiter au mieux votre appareil HP Tout-en-un

Le logiciel **HP Image Zone** est installé sur votre ordinateur lorsque vous configurez votre appareil HP Tout-en-un. Pour plus d'informations, reportez-vous au guide de configuration fourni avec votre appareil.

L'accès au logiciel **HP Image Zone** diffère suivant les systèmes d'exploitation. Par exemple, si vous exécutez Windows sur un ordinateur, le point d'entrée du logiciel **HP Image Zone** est le **Directeur HP** (ou **Centre de solutions HP**). Si vous exécutez OS X 10.1.5 ou une version ultérieure, le point d'entrée du logiciel **HP Image Zone** est la fenêtre **HP Image Zone**. Si vous exécutez OS 9.2.6 ou une version antérieure, le point d'entrée du logiciel **HP Image Zone** est le **Directeur HP**. Quel que soit le système, le point d'entrée sert d'aire de lancement des services et du logiciel **HP Image Zone**.

Il vous est facile d'étendre rapidement les fonctionnalités de votre appareil HP Tout-en-un à l'aide du logiciel **HP Image Zone**. Pour cela, recherchez dans cette documentation les zones semblables à celle-ci. Elles vous fourniront des conseils sur des questions précises ainsi que des informations utiles pour réaliser vos projets.

Accès au logiciel HP Image Zone (Windows)

Ouvrez le **Directeur HP** (ou **Centre de solutions HP**) depuis l'icône du bureau, la barre d'état du système ou le menu **Démarrer**. Les fonctions logicielles **HP Image Zone** s'affichent dans le **Directeur HP** (ou **Centre de solutions HP**).

Effectuez l'une des opérations suivantes :

- Sur le bureau Windows, cliquez deux fois sur l'icône du **Directeur HP** (ou **Centre de solutions HP**).
- Dans la barre d'état système située à l'extrême droite de la barre des tâches Windows, cliquez deux fois sur l'icône **Moniteur d'imagerie numérique Hewlett-Packard**.
- Dans la barre des tâches, cliquez sur **Démarrer**, placez le curseur sur **Programmes** ou **Tous les programmes**, sélectionnez **HP**, puis cliquez sur **Directeur HP** (ou **Centre de solutions HP**).

Accès au logiciel HP Image Zone (Mac OS X 10.1.5 et versions ultérieures)



Remarque Les versions 10.0.0 - 10.1.4 de Mac OS X ne sont pas prises en charge.

Lorsque vous installez le logiciel **HP Image Zone**, l'icône **HP Image Zone** apparaît dans le Dock.

Pour ouvrir la fenêtre HP Image Zone

→ Sélectionnez l'icône **HP Image Zone** dans le Dock.

La fenêtre **HP Image Zone** s'affiche.

La fenêtre **HP Image Zone** n'affiche que les fonctions **HP Image Zone** correspondant au périphérique sélectionné.

Accès au logiciel Directeur HP (Mac OS 9)

Le **Directeur HP** est le point d'entrée du logiciel **HP Image Zone**. Selon les fonctions dont dispose votre appareil HP Tout-en-un, le **Directeur HP** vous permet d'exécuter les fonctions du périphérique, telles que la numérisation ou la copie, et d'ouvrir la **Galerie HP** afin d'afficher, de modifier et de gérer les images sur votre ordinateur.

Le **Directeur HP** est une application autonome qui doit être ouverte pour pouvoir accéder à ses fonctions. Utilisez l'une des méthodes suivantes pour ouvrir le **Directeur HP** :

- Cliquez deux fois sur l'alias **Directeur HP** sur le bureau.
- Cliquez deux fois sur l'alias **Directeur HP** dans le dossier **Applications:Hewlett-Packard:Logiciel Photo et imagerie HP**.

Le logiciel **Directeur HP** n'affiche que les icônes se rapportant au périphérique sélectionné.

2 Recherche d'informations supplémentaires

Diverses ressources, imprimées et en ligne, fournissent des informations sur la configuration et l'utilisation de l'appareil HP Tout-en-un.



Guide de configuration

Le guide de configuration fournit des instructions sur la configuration de l'appareil HP Tout-en-un et l'installation du logiciel. Veuillez à suivre les étapes dans l'ordre.

Si vous rencontrez des problèmes lors de la configuration, reportez-vous au dépannage dans la dernière section du Guide de configuration ou au chapitre de dépannage de ce guide, ou visitez le site www.hp.com/support.

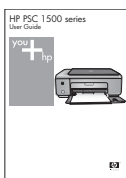

Guide de l'utilisateur

Le guide de l'utilisateur contient des informations sur l'utilisation de l'appareil HP Tout-en-un, y compris des astuces de dépannage et des instructions pas-à-pas.



Visite guidée du logiciel HP Image Zone

La visite guidée du logiciel HP Image Zone est une façon ludique et interactive d'obtenir un aperçu du logiciel fourni avec votre appareil HP Tout-en-un. Vous découvrirez ainsi comment le logiciel **HP Image Zone** peut vous aider à modifier, organiser et imprimer vos photos.



Aide du logiciel HP Image Zone

L'Aide du logiciel HP Image Zone fournit des informations détaillées sur l'utilisation du logiciel de l'appareil HP Tout-en-un.

- La rubrique **Instructions détaillées** fournit des informations sur l'utilisation du logiciel **HP Image Zone** avec des périphériques HP.
- La rubrique **Fonctionnalités** fournit des informations supplémentaires sur les activités pratiques et créatives que vous pouvez réaliser avec le logiciel **HP Image Zone** et les périphériques HP.
- Si vous avez besoin d'une assistance supplémentaire ou souhaitez obtenir des mises à jour logicielles HP, reportez-vous à la rubrique **Dépannage et assistance**.

Lisezmoi

Le fichier Lisezmoi contient les informations les plus récentes et non disponibles dans d'autres publications.

Installez le logiciel pour accéder au fichier Lisezmoi.

3 Informations relatives à la connexion

L'appareil HP Tout-en-un est équipé d'un port USB afin que vous puissiez le connecter directement à un ordinateur via un câble USB. Vous pouvez également partager votre imprimante via un réseau Ethernet en utilisant un ordinateur comme serveur d'impression.

Types de connexion pris en charge

Description	Nombre recommandé d'ordinateurs connectés pour performances optimales	Fonctions logicielles prises en charge	Instructions de configuration
Connexion USB	Un ordinateur connecté à un appareil HP Tout-en-un via un câble USB. Le port USB se trouve à l'arrière de l'appareil HP Tout-en-un.	Toutes les fonctions sont prises en charge.	Suivez le guide de configuration pour obtenir des instructions détaillées.
Partage d'imprimantes (Windows)	Jusqu'à cinq ordinateurs. L'ordinateur hôte doit constamment rester sous tension pour que les autres ordinateurs puissent imprimer via l'appareil HP Tout-en-un.	Toutes les fonctions résidant sur l'ordinateur hôte sont prises en charge. Seule l'impression est prise en charge à partir des autres ordinateurs.	Pour obtenir des instructions de configuration, reportez-vous à la section Utilisation du partage d'imprimantes (Windows) .
Partage d'imprimantes (Mac)	Jusqu'à cinq ordinateurs. L'ordinateur hôte doit constamment rester sous tension pour que les autres ordinateurs puissent imprimer sur l'appareil HP Tout-en-un.	Toutes les fonctions résidant sur l'ordinateur hôte sont prises en charge. Seule l'impression est prise en charge à partir des autres ordinateurs.	Pour obtenir des instructions de configuration, reportez-vous à la section Utilisation du partage d'imprimantes (Mac OS X) .

Connexion à l'aide d'un câble USB

Des instructions détaillées relatives à la connexion d'un ordinateur à l'appareil HP Tout-en-un via un câble USB sont incluses dans le guide de configuration livré avec l'appareil.

Utilisation du partage d'imprimantes (Windows)

Si votre ordinateur est connecté à un réseau et qu'un appareil HP Tout-en-un est connecté à un autre ordinateur du réseau via un câble USB, vous pouvez utiliser ce périphérique comme imprimante pour le partage d'imprimantes. L'ordinateur connecté directement à l'appareil HP Tout-en-un agit comme hôte de l'imprimante et dispose de toutes les fonctionnalités. Les autres ordinateurs du réseau, référencés comme clients, n'accèdent qu'aux fonctions d'impression. Toutes les autres fonctions doivent être exécutées sur l'ordinateur hôte.

Pour activer le partage d'imprimante Windows

- Consultez le guide de l'utilisateur fourni avec votre ordinateur ou l'aide en ligne Windows.

Utilisation du partage d'imprimantes (Mac OS X)

Si votre ordinateur est en réseau et qu'un autre ordinateur du réseau est connecté à l'appareil HP Tout-en-un via un câble USB, vous pouvez utiliser ce périphérique comme imprimante en utilisant le partage d'imprimantes. Les autres ordinateurs du réseau, référencés comme clients, n'accèdent qu'aux fonctions d'impression. Toutes les autres fonctions doivent être exécutées sur l'ordinateur hôte.

Pour activer le partage d'imprimante

1. Sur l'ordinateur hôte, sélectionnez **Préférences Système** dans le Dock.
La fenêtre **Préférences Système** s'affiche.
2. Sélectionnez **Partage**.
3. Dans l'onglet **Services**, cliquez sur **Partage d'imprimantes**.

4 Chargement du papier et d'originaux

Ce chapitre fournit des instructions sur le chargement d'originaux sur la vitre pour la copie ou la numérisation, sur le choix du meilleur type de papier pour la tâche, sur le chargement du papier dans le bac d'alimentation et sur l'élimination des bourrages papier.

Chargement d'un original

Vous pouvez copier ou numériser des originaux jusqu'au format A4 ou Lettre en les plaçant sur la vitre, de la manière décrite dans cette section.



Remarque La plupart des fonctions spéciales ne donnent pas de bons résultats si la vitre et le capot ne sont pas propres. Pour plus d'informations, reportez-vous à la rubrique [Nettoyage de l'appareil HP Tout-en-un](#).

Positionnement d'un original sur la vitre

1. Soulevez le capot et positionnez votre original face à imprimer vers le bas dans le coin avant droit de la vitre.



Conseil Pour plus d'informations sur le positionnement d'un original, reportez-vous au guide gravé sous la vitre.

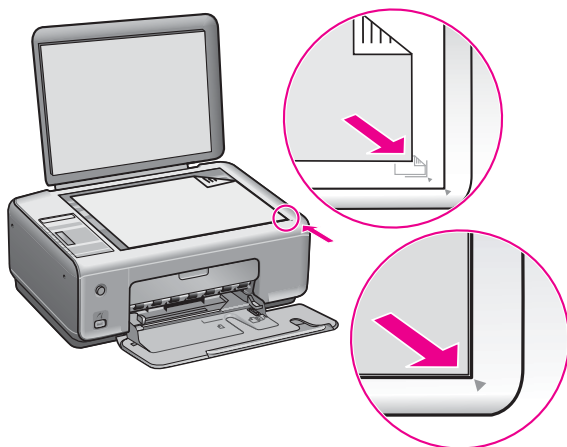

2. Fermez le capot.



Conseil Vous pouvez copier ou numériser les originaux trop grands en retirant complètement le capot de votre appareil HP Tout-en-un. Pour ce faire, soulevez partiellement le capot et libérez le crochet gauche ou droit de son loquet, puis faites délicatement glisser le deuxième crochet hors de son loquet.

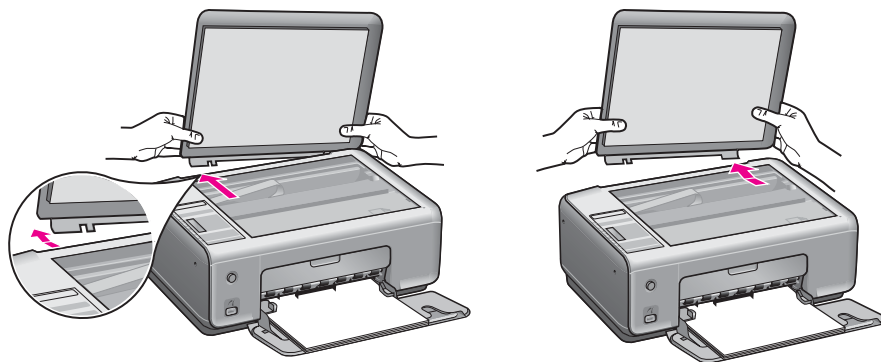

Sélection de papiers pour l'impression et la copie

L'appareil HP Tout-en-un accepte de nombreux formats et types de papier. Lisez les recommandations suivantes pour obtenir une qualité de copie ou d'impression optimale. Pensez à modifier ces paramètres lorsque vous changez de type ou de format de papier.

Papiers recommandés

Si vous souhaitez une qualité d'impression optimale, HP vous conseille d'utiliser des papiers HP spécialement conçus pour le type de projet que vous imprimez. Si vous imprimez des photos, par exemple, chargez un papier photo brillant ou mat dans le bac à papier. Si vous imprimez une brochure ou une présentation, utilisez le type de papier conçu spécialement pour ce type de projet.



Remarque Selon votre pays/région, certains de ces papiers peuvent ne pas être disponibles.

Pour plus d'informations sur les papiers HP, reportez-vous à l'**aide du logiciel HP Image Zone** ou consultez le site www.hp.com/support/inkjet_media.



Remarque Actuellement, cette partie du site est disponible en anglais uniquement.

Papiers à éviter

Des bourrages papier peuvent se produire si vous utilisez du papier trop fin, trop glissant ou trop tendre. Des traînées, des traces ou des vides risquent d'apparaître lors de l'impression d'images si vous utilisez un papier à la texture trop lourde ou qui absorbe mal l'encre.

Nous recommandons de ne pas utiliser les papiers suivants pour vos impressions :

- Papier perforé ou découpé (hormis ceux destinés aux périphériques à jet d'encre HP)
- Matières à texture trop lourde, par exemple les papiers à base de fibres de lin (L'impression risque d'être irrégulière et l'encre risque de baver sur le papier.)

- Papiers extrêmement lisses, brillants ou trop traités, non conçus pour être utilisés avec votre appareil HP Tout-en-un (Ils risquent d'entraîner des bourrages papier dans l'appareil HP Tout-en-un ou de ne pas absorber l'encre.)
- Formulaires en plusieurs volets, tels que des formulaires en 2 ou 3 volets (Ils peuvent rester coincés ou se plier dans l'appareil et l'encre risque de laisser des traces.)
- Enveloppes à fermoir ou à fenêtre (Elles peuvent rester coincer dans les rouleaux et provoquer des bourrages papier.)
- Papier banderole

Nous recommandons de ne pas utiliser les papiers suivants pour vos copies :

- Tout format de papier autre que Lettre, A4, 10 x 15 cm, Hagaki (Japon uniquement) et L (Japon uniquement)
- Papier perforé ou découpé (hormis ceux destinés aux périphériques à jet d'encre HP)
- Enveloppes
- Papier banderole
- Films transparents
- Formulaires composés de plusieurs volets ou étiquettes
- Papier pour transfert sur tissu

Chargement du papier

Cette section décrit la procédure de chargement des différents formats et types de papier dans l'appareil HP Tout-en-un pour vos copies ou impressions.



Conseil Pour éviter que le papier ne se froisse, n'ondule, ne se chiffonne ou ne se plie, stockez-le bien à plat dans un sachet étanche. Si le papier n'est pas stocké correctement, des changements extrêmes de température et d'humidité risquent de le déformer et de poser des problèmes dans l'appareil HP Tout-en-un.

Chargement de papier de format standard

Vous pouvez charger de nombreux types de papier au format Lettre, A4 ou Légal dans le bac à papier de l'appareil HP Tout-en-un.

Chargement du papier au format standard

1. Ouvrez la porte du bac à papier.

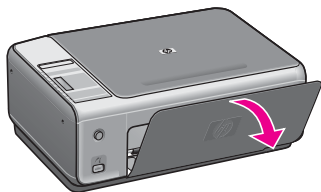

2. Tirez la rallonge du bac à papier vers vous, aussi loin que possible. Retournez le dispositif de verrouillage du papier à l'extrémité de la rallonge du bac afin de déployer le reste de la rallonge.



Avertissement Le papier de format Légal risque d'être pris dans la rallonge du bac à papier si celle-ci est intégralement étirée lorsque vous imprimez sur ce type de papier. Pour éviter les bourrages papier lorsque vous utilisez du papier au format Légal, **ne** déployez **pas** la rallonge du bac de sortie.

3. Saisissez et pincez l'onglet sur le haut du guide de réglage de largeur du papier, puis faites-le glisser jusqu'à sa position extrême.

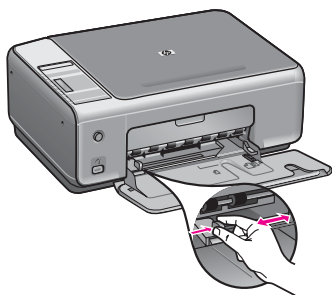

4. Taquez la pile de papier sur une surface plane pour aligner les bords des feuilles, puis procédez aux vérifications suivantes :
 - Vérifiez que le papier n'est pas froissé ou ondulé, qu'il n'est pas couvert de poussière et que les bords ne sont pas cornés.
 - Vérifiez que toutes les feuilles sont du même format et du même type.
5. Insérez la pile de papier dans le bac à papier dans le sens de la longueur et face à imprimer vers le bas. Faites-la glisser jusqu'à ce qu'elle soit calée.



Conseil Si vous utilisez du papier à en-tête, insérez le haut de la page en premier, face à imprimer vers le bas. Pour plus d'informations sur le chargement de papier de format standard et de papier à en-tête, reportez-vous au diagramme gravé au fond du bac à papier.

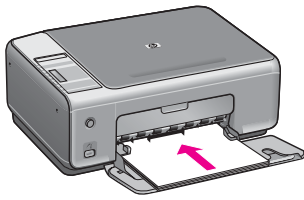

6. Saisissez et pincez l'onglet sur le haut du guide de réglage de largeur du papier, puis faites-le glisser vers l'intérieur jusqu'à ce qu'il bute contre le bord du papier. Ne surchargez pas le bac à papier. Assurez-vous que la pile de papier tient dans le bac et ne dépasse pas le haut du guide de largeur.

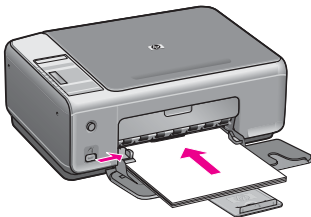

Chargement de papier photo de format 10 x 15 cm (4 x 6 pouces)

Vous pouvez charger du papier photo 10 x 15 cm dans le bac à papier de l'appareil HP Tout-en-un. Pour des résultats optimaux, utilisez un type recommandé de papier photo 10 x 15 cm. Pour plus d'informations, reportez-vous à la section [Papiers recommandés](#).

Vous obtiendrez de meilleurs résultats en définissant le type et le format de papier avant de lancer l'impression ou la copie. Pour obtenir des informations sur la modification des paramètres de papier, reportez-vous à **l'aide en ligne du logiciel HP Image Zone**.



Conseil Pour éviter que le papier ne se froisse, n'ondule, ne se chiffonne ou ne se plie, stockez-le bien à plat dans un sachet étanche. Si le papier n'est pas stocké correctement, des changements extrêmes de température et d'humidité risquent de le déformer et de poser des problèmes dans l'appareil HP Tout-en-un.

Chargement du papier photo 10 x 15 cm

1. Retirez tout le papier du bac à papier.

2. Insérez la pile de papier photo contre le côté droit du bac à papier dans le sens de la longueur et face brillante vers le bas. Faites-la glisser jusqu'à ce qu'elle soit calée.

Si le papier photo utilisé est perforé, chargez-le de manière à ce que les perforations soient le plus près de vous.

3. Saisissez et pincez l'onglet sur le haut du guide de réglage de largeur du papier, puis faites-le glisser vers l'intérieur jusqu'à ce qu'il bute contre la pile de papier photo.

Ne surchargez pas le bac à papier. Assurez-vous que la pile de papier photo tient dans le bac et ne dépasse pas le haut du guide de largeur.

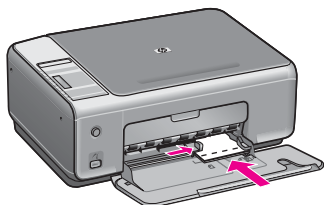

Chargement de cartes postales ou de cartes Hagaki

Vous pouvez charger des cartes postales ou des cartes Hagaki dans le bac à papier de l'appareil HP Tout-en-un.

Pour obtenir des résultats optimaux, définissez le type et le format de papier avant de démarrer l'impression ou la copie. Pour plus d'informations, reportez-vous à l'aide en ligne du logiciel **HP Image Zone**.

Chargement des cartes postales ou des cartes Hagaki

1. Retirez tout le papier du bac à papier.
2. Insérez la pile de cartes contre le côté droit du bac à papier dans le sens de la longueur et face à imprimer vers le bas. Faites-la glisser jusqu'à ce qu'elle soit calée.
3. Saisissez et pincez l'onglet sur le haut du guide de réglage de largeur du papier, puis faites-le glisser vers l'intérieur jusqu'à ce qu'il bute contre la pile de cartes.
Ne surchargez pas le bac à papier. Assurez-vous que la pile de cartes tient dans le bac et ne dépasse pas le haut du guide de largeur.

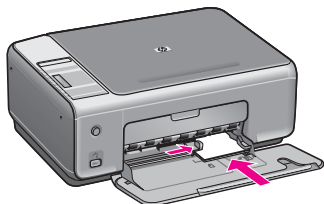

Chargement d'enveloppes

Vous pouvez charger une ou plusieurs enveloppes dans le bac à papier de l'appareil HP Tout-en-un. N'utilisez pas d'enveloppes brillantes avec des motifs en relief, ni d'enveloppes à fermoir ou à fenêtre.



Remarque Reportez-vous aux fichiers d'aide de votre logiciel de traitement de texte pour obtenir des détails sur la mise en forme du texte à imprimer sur des enveloppes. Pour des résultats optimaux, utilisez des étiquettes pour indiquer l'adresse de l'expéditeur.

Chargement des enveloppes

1. Retirez tout le papier du bac à papier.
2. Insérez une ou plusieurs enveloppes contre le côté droit du bac à papier avec le rabat vers le haut et la gauche. Faites glisser la pile d'enveloppes jusqu'à ce qu'elle soit calée.



Conseil Pour plus d'informations sur le positionnement des enveloppes, reportez-vous au diagramme gravé au fond du bac à papier.

3. Saisissez et pincez l'onglet sur le haut du guide de réglage de largeur du papier, puis faites-le glisser vers l'intérieur jusqu'à ce qu'il bute contre la pile d'enveloppes. Ne surchargez pas le bac à papier. Assurez-vous que la pile d'enveloppes tient dans le bac et ne dépasse pas le haut du guide de largeur.

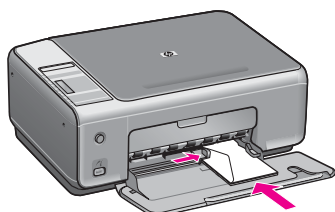

Chargement d'autres types de papier

Vous trouverez dans le tableau ci-dessous quelques conseils pratiques pour le chargement de certains types de support. Pour des résultats optimaux, redéfinissez les paramètres de papier chaque fois que vous changez de format ou de type de papier.



Remarque Tous les formats et types de papier ne sont pas disponibles pour chaque fonction de l'appareil HP Tout-en-un. Certains formats et types de papier sont disponibles uniquement si vous démarrez une tâche d'impression à partir de la boîte de dialogue **Imprimer** d'une application. Ils ne sont pas disponibles pour la copie ou l'impression de photos à partir d'un appareil photo numérique. Lorsque des papiers ne sont disponibles que pour les impressions lancées depuis une application, cette indication est reportée dans le tableau ci-dessous.

Papier	Conseils
Papiers HP	<ul style="list-style-type: none"> ● Papier HP Premium : Repérez la flèche de couleur grise sur la face non imprimable du papier, puis introduisez le papier dans le bac à papier avec le côté comportant la flèche orientée vers le haut. ● Film transparent jet d'encre HP Premium : Placez le film de manière à ce que la bande transparente blanche (avec les flèches et le logo HP) soit orientée vers le haut et introduite en premier (uniquement pour impression depuis une application). <p>Remarque L'appareil HP Tout-en-un ne peut pas détecter automatiquement les films transparents. Vous obtiendrez de meilleurs résultats en définissant le type de papier sur film transparent dans l'application utilisée avant d'effectuer un travail d'impression sur du film transparent.</p> <ul style="list-style-type: none"> ● Supports HP pour transfert sur tissu : Aplanissez complètement la feuille de transfert avant de l'utiliser. Ne chargez pas de feuilles froissées. Pour empêcher que les feuilles de transfert ne se froissent, conservez-les dans leur emballage d'origine jusqu'à leur utilisation. La face non imprimable du papier porte une bande bleue. Introduisez manuellement un papier à la fois dans le bac à papier, bande bleue vers le haut (uniquement pour impression depuis une application). ● Cartes de vœux finition mate HP, Papier photo pour carte de vœux HP ou Cartes de vœux à texture feutrée HP : Placez une petite pile de papier pour carte de vœux HP dans le bac à papier, face à imprimer vers le bas. Faites glisser la pile de cartes jusqu'à ce qu'elle soit calée (uniquement pour impression depuis une application).
Étiquettes (uniquement pour impression depuis une application)	<p>Utilisez toujours des planches d'étiquettes au format Lettre ou A4 destinées aux appareils à jet d'encre HP et assurez-vous que les étiquettes n'ont pas plus de deux ans. Les étiquettes plus anciennes peuvent se décoller lors de leur introduction dans l'appareil HP Tout-en-un et provoquer des bourrages papier.</p> <ol style="list-style-type: none"> 1. Aérez la pile de planches d'étiquettes pour séparer les feuilles qui pourraient être collées ensemble. 2. Dans le bac à papier, placez une pile de planches d'étiquettes sur du papier ordinaire, étiquettes vers le bas. N'insérez pas les planches d'étiquettes une par une.

Prévention des bourrages papier

Pour éviter les bourrages papier, respectez les principes suivants :

- Évitez que le support ne se froisse ou n'ondule en le stockant à plat dans un sachet étanche.
- Retirez fréquemment le papier imprimé du bac à papier.

- Assurez-vous que le papier chargé dans le bac à papier repose à plat et que les bords ne sont pas cornés ou déchirés.
- Ne mélangez pas des papiers de types et de formats différents dans le bac à papier. Chargez un seul type et un seul format de papier à la fois.
- Ajustez le guide de largeur du bac à papier pour qu'il bute contre le papier chargé. Assurez-vous que le guide ne courbe pas le papier chargé dans le bac.
- Ne poussez pas le papier trop loin vers l'avant dans le bac à papier.
- Utilisez des types de papier recommandés pour l'appareil HP Tout-en-un. Pour plus d'informations, reportez-vous à la rubrique [Sélection de papiers pour l'impression et la copie](#).

Pour plus d'informations sur le dégagement des bourrages papier, reportez-vous à la rubrique [Dépannage concernant des problèmes de papier](#).

5 Utilisation d'un appareil photo PictBridge

Cet appareil HP Tout-en-un prend en charge la norme PictBridge, laquelle vous permet de connecter tout appareil photo compatible PictBridge et d'imprimer des photos sans utiliser votre ordinateur. Consultez le guide de l'utilisateur de votre appareil photo pour vérifier si PictBridge est pris en charge.

Votre appareil HP Tout-en-un dispose d'un port appareil photo PictBridge sur l'avant, comme illustré ci-dessus.

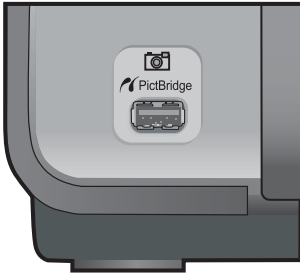

Remarque Ce port prend uniquement en charge les appareils photo dotés d'un port USB et compatibles PictBridge. Il ne prend pas en charge les autres périphériques USB. Si vous branchez un périphérique USB autre qu'un appareil photo numérique compatible sur le port pour appareil photo, un message d'erreur s'affiche à l'écran de votre ordinateur.

Connexion d'un appareil photo numérique

L'appareil HP Tout-en-un prend en charge le standard PictBridge, qui permet de connecter un appareil photo compatible au port de l'appareil photo et d'imprimer les photos au format JPEG stockées sur la carte mémoire de l'appareil photo. Nous vous recommandons de brancher le câble d'alimentation de votre appareil photo afin d'économiser les piles.

1. Assurez-vous que l'appareil HP Tout-en-un est sous tension et que le processus d'initialisation est terminé.
2. A l'aide du câble USB fourni avec l'appareil photo numérique PictBridge, connectez ce dernier sur le port appareil photo situé sur la face avant de l'appareil HP Tout-en-un.
3. Mettez l'appareil photo sous tension et vérifiez qu'il est bien en mode PictBridge.
 - Lorsque l'appareil photo est correctement connecté, le logo PictBridge s'affiche dans la zone **Copie** du panneau de configuration, à côté du nombre de copies, comme illustré ci-dessous.



Pour plus d'informations sur l'impression à partir d'un appareil photo numérique compatible PictBridge, consultez la documentation fournie avec votre appareil photo.

- Si l'appareil photo n'est pas compatible PictBridge ou n'est pas en mode PictBridge, l'icône PictBridge clignote et une icône d'erreur s'affiche dans la zone Nombre de copies sur le panneau de configuration, comme illustré ci-dessous.



Dans ce cas, un message d'erreur s'affiche sur l'écran de votre ordinateur, si le logiciel de l'appareil HP Tout-en-un est installé. Déconnectez l'appareil photo, résolvez le problème et reconnectez l'appareil. Pour plus d'informations sur le dépannage du port de l'appareil photo PictBridge, reportez-vous à l'**aide en ligne relative au dépannage** fournie avec votre logiciel **HP Image Zone**.

Impression de photos à partir d'un appareil photo numérique

Une fois l'appareil photo compatible PictBridge correctement connecté à l'appareil HP Tout-en-un, vous pouvez imprimer vos photos. Assurez-vous que le papier chargé dans l'appareil HP Tout-en-un correspond au paramètre défini sur votre appareil photo. Si le paramètre de format de papier sur l'appareil photo est défini sur la valeur par défaut, l'appareil HP Tout-en-un utilise le papier chargé dans le bac d'alimentation. Reportez-vous au guide de l'utilisateur de l'appareil photo pour plus d'informations sur l'impression à partir de l'appareil photo.

Si votre appareil photo numérique est un modèle HP ne prenant pas en charge PictBridge, vous pouvez néanmoins imprimer directement sur l'appareil HP Tout-en-un. Connectez l'appareil photo au port USB à l'arrière de l'appareil HP Tout-en-un au lieu de le connecter au port de l'appareil photo. (Fonctionne uniquement avec les appareils photo numériques HP.)

6 Utilisation des fonctions de copie

L'appareil HP Tout-en-un permet de réaliser des copies couleur et noir et blanc de haute qualité sur de nombreux types de papiers. Vous pouvez agrandir ou réduire la taille d'un original pour le faire tenir sur un format de papier spécifique, ajuster la qualité de copie et réaliser des copies de haute qualité de vos photos, notamment des copies sans bordures.

Ce chapitre contient des instructions pour augmenter la vitesse de copie, améliorer la qualité, définir le nombre de copies à imprimer, ainsi que des conseils pour choisir le meilleur type de papier pour vos tâches.



Conseil Pour obtenir une qualité optimale lors des projets de copie standard, définissez le format de papier à **Papier ordinaire** et la qualité de copie à **Rapide**.

Pour plus d'informations sur la définition du type de papier, reportez-vous à la rubrique [Définition du type de papier de copie](#).

Pour plus d'informations sur la définition de la qualité de copie, reportez-vous à la rubrique [Augmentation de la vitesse de copie ou de la qualité](#).

Définition du type de papier de copie

Vous pouvez définir le type de papier sur l'appareil HP Tout-en-un sur **Papier ordinaire** ou **Papier photo**.

Définition du type de papier à partir du panneau de configuration

1. Assurez-vous que le bac à papier contient du papier.
2. Chargez l'original face vers le bas dans l'angle avant droit de la vitre.
3. Appuyez sur le bouton Type pour sélectionner **Papier ordinaire** ou **Papier photo**.
4. Appuyez sur **Copier, Noir** ou sur **Copier, Couleur**.

Consultez le tableau suivant pour déterminer le paramètre à sélectionner en fonction du papier chargé dans le bac à papier.

Type de papier	Paramètre du panneau de configuration
Papier de copie ou à en-tête	Ordinaire
Papier blanc brillant HP	Ordinaire
Papier photo HP Premium Plus, brillant	Photo
Papier photo HP Premium Plus, mat	Photo
Papier photo HP Premium Plus 4 x 6 pouces	Photo
Papier photo HP	Photo
Papier photo polyvalent HP	Photo
Papier photo polyvalent HP, semi-brillant	Photo

(suite)

Type de papier	Paramètre du panneau de configuration
Autre papier photo	Photo
Papier HP Premium	Ordinaire
Autre papier pour imprimante jet d'encre	Ordinaire
Hagaki ordinaire (Japon uniquement)	Ordinaire
Hagaki brillant (Japon uniquement)	Photo
L (Japon uniquement)	Photo

Augmentation de la vitesse de copie ou de la qualité

L'appareil HP Tout-en-un propose trois options qui affectent la vitesse et la qualité de la copie.

- **Rapide (une étoile)** : Effectue des copies encore plus rapidement que le paramètre Normale. La qualité du texte est comparable à une qualité normale, mais celle des graphiques peut être médiocre. Le paramètre Rapide utilise moins d'encre et accroît la durée de vie de vos cartouches d'impression.



Remarque Le paramètre Rapide n'est pas disponible lorsque le type de papier est défini sur **Photo**.

- **Normale (deux étoiles)** : Donne un résultat de haute qualité. C'est le paramètre recommandé pour la plupart des travaux de copie. Le paramètre Normale est plus rapide que le paramètre Optimale.
- **Optimale (trois étoiles)** : Permet d'obtenir une copie de qualité optimale sur tous les types de papier et élimine l'effet de traîne se produisant parfois dans les zones unies. La copie est plus lente avec le paramètre Optimale qu'avec les autres paramètres.

Modification de la qualité de copie à partir du panneau de configuration

1. Assurez-vous que le bac à papier contient du papier.
2. Chargez l'original face à numériser vers le bas dans l'angle avant droit de la vitre.
3. Appuyez sur le bouton **Qualité** pour sélectionner le paramètre Rapide (une étoile), Normale (deux étoiles) ou Optimale (trois étoiles).
4. Appuyez sur **Démarrer, Noir** ou sur **Démarrer, Couleur**.

Réalisation de plusieurs copies d'un même original

Vous pouvez définir le nombre de copies à partir du panneau de configuration ou du logiciel **HP Image Zone**.

Réalisation de plusieurs copies d'un original à partir du panneau de configuration

1. Assurez-vous que le bac à papier contient du papier.
2. Chargez l'original face à numériser vers le bas dans l'angle avant droit de la vitre.
3. Appuyez sur le bouton **Copies** pour augmenter le nombre de copies jusqu'à 9 au maximum.



Conseil Utilisez le logiciel **HP Image Zone** pour définir un nombre de copies supérieur à 9. Si le nombre de copies est supérieur à 9, seul le dernier chiffre du nombre de copies s'affiche sur le panneau de configuration.

4. Appuyez sur **Démarrer, Noir** ou sur **Démarrer, Couleur**.
Dans cet exemple, l'appareil HP Tout-en-un réalise six copies de la photo d'origine 10 x 15 cm.

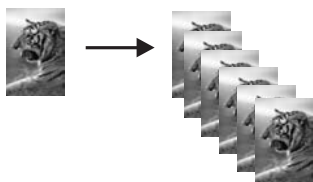

Copie d'un document de deux pages

Vous pouvez utiliser l'appareil HP Tout-en-un pour copier un document d'une ou plusieurs pages, en couleur ou en noir et blanc. Dans cet exemple, l'appareil HP Tout-en-un est utilisé pour copier un original noir et blanc de deux pages.

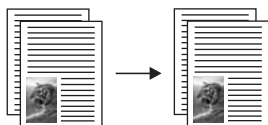

Copie d'un document de deux pages à partir du panneau de configuration

1. Assurez-vous que le bac à papier contient du papier.
2. Chargez la première page de l'original face vers le bas dans l'angle avant droit de la vitre.
3. Appuyez sur **Copier, Noir**.
4. Retirez la première page de la vitre et placez la seconde page.
5. Appuyez sur **Copier, Noir**.

Réalisation d'une copie de photo sans bordures

Pour obtenir des copies de photo de qualité optimale, chargez du papier photo dans le bac d'alimentation, puis utilisez le bouton Type pour sélectionner **Papier photo**. Pour obtenir une qualité d'impression optimale, utilisez les cartouches d'impression photo. Les cartouches d'impression photo et couleur permettent d'obtenir six encres différentes. Pour plus d'informations, reportez-vous à la section [Utilisation d'une cartouche d'impression photo](#).

Copie d'une photo à partir du panneau de configuration

1. Chargez du papier photo dans le bac à papier.



Remarque Pour effectuer des copies sans bordures, vous devez charger du papier photo.

2. Chargez la photo originale face vers le bas dans l'angle avant droit de la vitre. Disposez la photo sur la vitre en veillant à ce que sa longueur se situe le long du bord avant de la vitre.
3. Appuyez sur le bouton Type pour sélectionner **Papier photo**.



Remarque Lorsque vous sélectionnez **Papier photo**, l'appareil HP Tout-en-un prend la valeur **Sans bordures** par défaut.

4. Appuyez sur **Démarrer, Couleur**.
L'appareil HP Tout-en-un réalise une copie sans bordures de votre photo d'origine, comme illustré ci-dessous.



Redimensionnement d'un original pour le faire tenir sur du papier Lettre ou A4

Si l'image ou le texte de l'original remplit toute la feuille sans laisser de marges, utilisez le paramètre **Redimensionner** pour réduire l'original et éviter la perte de texte ou d'images sur les bords de la feuille.

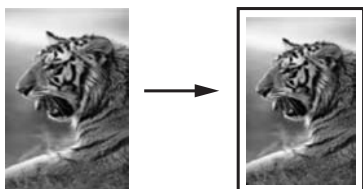



Conseil Vous pouvez également utiliser la fonction **Redimensionner** pour agrandir une petite photo à la taille de la zone imprimable d'une page. Pour réaliser cette opération sans modifier les proportions de l'original ni couper les bords, il se peut que l'appareil HP Tout-en-un laisse une marge non uniforme sur les bords du papier.

Redimensionnement d'un document à partir du panneau de configuration

1. Assurez-vous que le bac à papier contient du papier.
2. Chargez l'original face à numériser vers le bas dans l'angle avant droit de la vitre.
3. Appuyez sur le bouton Format pour sélectionner **Redimensionner**.
4. Appuyez sur **Démarrer, Noir** ou sur **Démarrer, Couleur**.

Interruption de la copie

- Pour arrêter la copie, appuyez sur **Annuler/Reprendre** sur le panneau de configuration.

7 Impression à partir d'un ordinateur

Vous pouvez utiliser l'appareil HP Tout-en-un avec n'importe quelle application logicielle dotée d'une fonction d'impression. Les instructions varient légèrement selon que vous imprimez sous Windows ou Mac. Veillez à suivre dans ce chapitre les instructions concernant votre système d'exploitation.

Outre les possibilités d'impression présentées dans ce chapitre, vous pouvez effectuer des tâches d'impression spéciales (par exemple, impression sans bordures et bulletins), imprimer des images directement à partir d'un appareil photo numérique HP compatible PictBridge et utiliser des images numérisées pour vos projets d'impression dans le logiciel **HP Image Zone**.

- Pour plus d'informations sur l'impression depuis un appareil photo numérique, reportez-vous à la section [Utilisation d'un appareil photo PictBridge](#).
- Pour plus d'informations sur les tâches d'impression spéciales ou l'impression d'images dans le logiciel **HP Image Zone**, reportez-vous à l'[aide en ligne du logiciel HP Image Zone](#).

Impression à partir d'une application logicielle

La plupart des paramètres d'impression sont gérés automatiquement par l'application que vous utilisez pour imprimer ou par la technologie HP ColorSmart. Vous ne devez les modifier manuellement que lorsque vous changez de qualité d'impression, imprimez sur des types de papiers ou de films transparents spécifiques ou utilisez des fonctions spéciales.

Impression depuis l'application logicielle utilisée pour créer le document (Windows)

1. Assurez-vous que le bac à papier contient du papier.
2. Dans le menu **Fichier** de votre application logicielle, cliquez sur **Imprimer**.
3. Sélectionnez l'appareil HP Tout-en-un comme imprimante.
4. Si vous devez modifier les paramètres, cliquez sur le bouton qui ouvre la boîte de dialogue **Propriétés**.

Selon l'application logicielle utilisée, ce bouton peut être **Propriétés**, **Options**, **Configuration d'imprimante**, **Imprimante** ou **Préférences**.

5. Sélectionnez les options correspondant à votre tâche d'impression dans les onglets **Papier/Qualité**, **Finition**, **Effets**, **Bases** et **Couleur**.



Conseil Vous pouvez sélectionner facilement les options appropriées à votre travail d'impression en choisissant l'une des tâches d'impression prédéfinies dans l'onglet des **raccourcis d'impression**. Cliquez sur un type de tâche d'impression dans la liste des **tâches réalisables**. Les paramètres par défaut pour ce type d'impression sont définis et sont résumés dans l'onglet des **raccourcis d'impression**. Le cas échéant, vous pouvez modifier les paramètres dans cet onglet, mais vous pouvez également le faire dans les autres onglets de la boîte de dialogue **Propriétés**.

6. Cliquez sur **OK** pour fermer la boîte de dialogue **Propriétés**.
7. Cliquez sur **Imprimer** ou sur **OK** pour commencer l'impression.

Impression depuis l'application logicielle utilisée pour créer le document (Mac)

1. Assurez-vous que le bac à papier contient du papier.
2. Sélectionnez l'appareil HP Tout-en-un dans le **Sélecteur** (OS 9), le **Centre d'impression** (OS X 10.2 ou version antérieure) ou l'**utilitaire de configuration de l'imprimante** (OS X 10.3 ou version ultérieure) avant de lancer l'impression.
3. Dans le menu **Fichier** de votre application logicielle, sélectionnez **Mise en page**. La boîte de dialogue **Mise en page** s'affiche. Vous pouvez alors définir le format du papier, son orientation et l'échelle.
4. Définissez les attributs de page :
 - Sélectionnez le format du papier.
 - Sélectionnez l'orientation.
 - Entrez le pourcentage de mise à l'échelle.



Remarque Sous OS 9, la boîte de dialogue **Mise en page** comporte une option permettant d'imprimer une version miroir (ou inversée) de l'image et d'ajuster les marges pour les impressions recto verso.

5. Cliquez sur **OK**.
6. Dans le menu **Fichier** de votre application logicielle, sélectionnez **Imprimer**. La boîte de dialogue **Imprimer** apparaît. Si vous utilisez OS 9, le panneau **Général** s'ouvre. Si vous utilisez OS X, le panneau **Copies & pages** s'ouvre.
7. Modifiez les paramètres d'impression pour chaque option dans le menu contextuel, selon le projet à réaliser.
8. Cliquez sur **Imprimer** pour lancer l'impression.

Modification des paramètres d'impression

Vous pouvez personnaliser les paramètres d'impression du HP Tout-en-un de manière à traiter pratiquement toutes les tâches.

Utilisateurs Windows

Avant de modifier les paramètres d'impression, vous devez décider si les modifications seront appliquées à la tâche en cours ou à toutes les futures impressions en faisant des paramètres ceux par défaut. La méthode d'affichage des paramètres d'impression dépend du fait que vous souhaitez appliquer ou non la modification à toutes les tâches d'impression futures ou uniquement à la tâche en cours.

Modification des paramètres d'impression pour toutes les tâches futures

1. Dans le **Directeur HP** (ou **Centre de solutions HP**), cliquez sur **Paramètres**, sélectionnez **Paramètres d'impression**, puis cliquez sur **Paramètres de l'imprimante**.
2. Modifiez les paramètres d'impression et cliquez sur **Appliquer**.

Modification des paramètres d'impression pour la tâche en cours

1. Dans le menu **Fichier** de l'application logicielle, cliquez sur **Imprimer**.

2. Vérifiez que l'appareil HP Tout-en-un est l'imprimante sélectionnée.
3. Cliquez sur le bouton qui ouvre la boîte de dialogue **Propriétés**.
Selon l'application logicielle utilisée, ce bouton peut être **Propriétés**, **Options**, **Configuration d'imprimante**, **Imprimante** ou **Préférences**.
4. Modifiez les paramètres d'impression et cliquez sur **Appliquer**.
5. Cliquez sur **Imprimer** ou sur **OK** dans la boîte de dialogue **Imprimer** pour procéder à l'impression.

Utilisateurs Mac

Utilisez les boîtes de dialogue **Mise en page** et **Imprimer** pour modifier les paramètres d'impression de la tâche. La boîte de dialogue varie selon le paramètre à modifier.

Modification du format de papier, de l'orientation et de l'échelle

1. Sélectionnez l'appareil HP Tout-en-un dans le **Sélecteur** (OS 9), le **Centre d'impression** (OS X 10.2 ou version antérieure) ou l'**utilitaire de configuration de l'imprimante** (OS X 10.3 ou version ultérieure) avant de lancer l'impression.
2. Dans le menu **Fichier** de votre application logicielle, sélectionnez **Mise en page**.
3. Modifiez le format de papier, l'orientation et la mise à l'échelle à votre convenance, puis cliquez sur **OK**.

Modification de tous les autres paramètres d'impression

1. Sélectionnez l'appareil HP Tout-en-un dans le **Sélecteur** (OS 9), le **Centre d'impression** (OS X 10.2 ou version antérieure) ou l'**utilitaire de configuration de l'imprimante** (OS X 10.3 ou version ultérieure) avant de lancer l'impression.
2. Dans le menu **Fichier** de votre application logicielle, sélectionnez **Imprimer**.
3. Modifiez les paramètres d'impression et cliquez sur **Imprimer** pour démarrer l'impression.

Arrêt d'une tâche d'impression

Vous pouvez arrêter une tâche d'impression à partir de l'appareil HP Tout-en-un ou de l'ordinateur, mais il est recommandé de le faire à partir de l'appareil HP Tout-en-un pour obtenir de meilleurs résultats.

Arrêt d'une tâche d'impression à partir de l'appareil HP Tout-en-un

- Appuyez sur **Annuler/Reprendre** sur le panneau de configuration. Si la tâche d'impression ne s'arrête pas, appuyez à nouveau sur **Annuler/Reprendre**.

8 Utilisation des fonctions de numérisation

La numérisation est un procédé permettant de convertir du texte et des images en un format électronique accepté par votre ordinateur. Vous pouvez numériser tout type de support : photos, articles de magazines, textes et même des objets en 3D, dans la mesure où vous veillez à ne pas abîmer la vitre de votre appareil HP Tout-en-un.

Les fonctions de numérisation de l'appareil HP Tout-en-un vous seront utiles pour :

- Numériser le texte d'un article dans votre logiciel de traitement de texte et le citer dans un rapport.
- Numériser un logo et l'utiliser dans un logiciel de publication en vue d'imprimer vous-même des cartes de visite et des brochures commerciales.
- Numériser vos photos préférées pour les envoyer par courrier électronique à vos parents et amis.
- Créer un inventaire photographique de votre maison ou de votre bureau ou pour archiver vos plus précieux souvenirs dans un album électronique.

Pour utiliser les fonctions de numérisation, l'appareil HP Tout-en-un et l'ordinateur doivent être connectés et mis sous tension. Le logiciel de l'appareil HP Tout-en-un doit également être installé et actif sur l'ordinateur avant la numérisation. Pour vérifier que le logiciel de l'appareil HP Tout-en-un est actif sur un ordinateur sous Windows, contrôlez la présence du Moniteur d'imagerie numérique dans la barre d'état système située dans le coin inférieur droit de l'écran, près de l'heure. Le logiciel de l'appareil HP Tout-en-un sera toujours actif sur un Mac.



Remarque Si l'icône HP ne figure pas dans la barre d'état du système sous Windows, certaines fonctionnalités de l'appareil HP Tout-en-un ne seront peut-être pas disponibles et le message d'erreur **Pas de connexion** risque de s'afficher. Pour remédier au problème, redémarrez l'ordinateur ou démarrez le logiciel **HP Image Zone**.

Pour obtenir des informations sur les numérisations réalisées depuis l'ordinateur et sur la façon d'ajuster, de redimensionner, de faire pivoter, de recadrer et d'améliorer la netteté de vos numérisations, consultez l'**aide en ligne du logiciel HP Image Zone** fournie.

Ce chapitre contient des informations sur : envoi d'une numérisation de ou vers différentes destinations et réglage de l'image de prévisualisation.

Envoi d'une image numérisée vers une application

Vous pouvez numériser des originaux directement à partir du panneau de configuration.

1. Chargez l'original face à numériser vers le bas dans l'angle avant droit de la vitre.
2. Appuyez sur **Numériser** sur le panneau de configuration.

Un aperçu de l'image numérisée apparaît dans la fenêtre **Visionneuse de documents HP** de l'ordinateur, où vous pouvez la modifier.

Pour savoir comment modifier un aperçu de l'image, consultez l'**aide en ligne du logiciel HP Image Zone** fournie.

3. Modifiez l'aperçu à votre gré dans la fenêtre **Numérisation HP**. Lorsque vous avez terminé, cliquez sur **Accepter**.

L'appareil HP Tout-en-un envoie l'image numérisée vers le logiciel **HP Image Zone**, qui ouvre l'image et l'affiche automatiquement.

Le logiciel **HP Image Zone** propose de nombreux outils pour modifier l'image numérisée. Vous pouvez améliorer la qualité d'une image en réglant la luminosité, l'intensité, la nuance de couleur et la saturation. Vous pouvez également recadrer, redresser, faire pivoter ou redimensionner l'image. Lorsque l'image numérisée vous convient, vous pouvez l'ouvrir dans une autre application, l'envoyer via un courrier électronique ou l'imprimer. Pour plus d'informations sur l'utilisation du logiciel **HP Image Zone**, reportez-vous à l'**aide du logiciel HP Image Zone**.

Arrêt de la numérisation

- Pour arrêter la numérisation, appuyez sur le bouton **Annuler/Reprendre** sur le panneau de configuration ou cliquez sur **Annuler** dans le logiciel **HP Image Zone**.

9 Utilisation du logiciel HP Instant Share

Le logiciel HP Instant Share vous permet de partager facilement des photos avec vos amis et votre famille. En utilisant le logiciel **HP Image Zone** installé sur votre ordinateur, sélectionnez une ou plusieurs photos à partager, sélectionnez une destination, puis envoyez les photos. Vous pouvez même charger vos photos vers un album photo en ligne ou vers un service de photo-finition en ligne. La disponibilité des services varie selon les pays et régions.

Avec **HP Instant Share E-mail**, votre famille et vos amis sont toujours en mesure d'afficher les images reçues : finis les téléchargements volumineux ou les images trop importantes pour pouvoir être ouvertes. Votre famille et vos amis reçoivent un courrier électronique contenant des miniatures de vos photos et un lien les dirigeant vers une page Web sécurisée où ils peuvent consulter, partager, imprimer ou enregistrer vos photos en toute tranquillité.

Présentation

Si votre appareil HP Tout-en-un est connecté via USB, vous pouvez partager des photos avec vos amis et votre famille à l'aide du périphérique et du logiciel **HP Image Zone** installé sur votre ordinateur. Un périphérique connecté via USB est un appareil HP Tout-en-un connecté à un ordinateur via un câble USB, qui utilise cet ordinateur pour accéder à Internet.

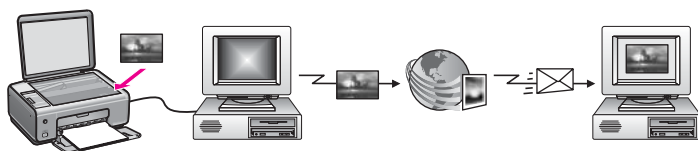

Utilisez HP Instant Share pour envoyer des images à partir de l'appareil HP Tout-en-un vers la destination de votre choix. La destination peut être une adresse électronique, un album photo en ligne ou un service photo-finition. La disponibilité des services varie selon les pays/régions.



Remarque Vous pouvez également envoyer des images vers l'imprimante HP Tout-en-un ou l'imprimante photo connectée au réseau d'un ami ou d'un membre de votre famille. Pour les envoyer à un périphérique, vous devez disposer d'un ID utilisateur et d'un mot de passe HP Passport. Le périphérique récepteur doit être configuré et enregistré avec HP Instant Share. Vous devrez également obtenir le nom que le destinataire a affecté au périphérique récepteur. Des instructions supplémentaires sont fournies dans la section [Envoi d'images à l'aide de l'ordinateur](#).

Les images peuvent être des photos ou des documents numérisés. Vous pouvez partager tous ces documents avec votre famille et vos amis à l'aide de l'appareil HP Tout-en-un et du logiciel HP Instant Share. Sélectionnez les photos à partir d'une

carte mémoire ou numérisez une image, appuyez sur **HP Instant Share** sur le panneau de configuration de l'appareil HP Tout-en-un, puis envoyez les images à la destination de votre choix. Reportez-vous aux rubriques ci-dessous pour plus d'instructions.



Remarque Pour plus d'informations sur la numérisation d'une image, reportez-vous à la rubrique [Utilisation des fonctions de numérisation](#).

Démarrage

Vous devez disposer des éléments suivants pour utiliser le logiciel HP Instant Share avec l'appareil HP Tout-en-un :

- Un appareil HP Tout-en-un connecté à un ordinateur via un câble USB
- Accès Internet via l'ordinateur auquel est connecté l'appareil HP Tout-en-un
- Le logiciel **HP Image Zone** installé sur votre ordinateur. Les utilisateurs Mac constateront que le logiciel d'application client **HP Instant Share** est également installé.

Une fois que vous avez configuré l'appareil HP Tout-en-un et installé le logiciel **HP Image Zone**, vous êtes prêt à commencer à partager vos photos à l'aide de HP Instant Share. Pour plus d'informations sur la configuration de l'appareil HP Tout-en-un, reportez-vous au guide de configuration qui l'accompagne.

Envoi d'images à l'aide de l'ordinateur

Outre l'appareil HP Tout-en-un, vous pouvez utiliser le logiciel HP Instant Share, installé sur l'ordinateur pour envoyer des images via HP Instant Share. Le logiciel **HP Image Zone** permet de sélectionner et de modifier une ou plusieurs images, puis d'accéder au logiciel HP Instant Share pour sélectionner un service (par exemple, **HP Instant Share E-mail**) et envoyer vos images. Au minimum, vous pouvez utiliser les modes suivants pour partager vos images :

- HP Instant Share E-mail (envoi à une adresse électronique)
- HP Instant Share E-mail (envoi à un périphérique)
- Albums en ligne
- Service de photo-finition en ligne (la disponibilité des services dépend du pays/région)

Partage d'images à l'aide du logiciel HP Image Zone (Windows)

Utilisez le logiciel **HP Image Zone** pour partager des images avec vos amis et votre famille. Ouvrez le logiciel **HP Image Zone**, sélectionnez les images à partager et expédiez-les à l'aide du service **HP Instant Share E-mail**.



Remarque Pour plus d'informations sur l'utilisation du logiciel **HP Image Zone**, reportez-vous à [l'aide en ligne du logiciel HP Image Zone](#).

Pour utiliser le logiciel HP Image Zone

1. Cliquez deux fois sur l'icône **HP Image Zone** sur le bureau.
La fenêtre **HP Image Zone** s'affiche sur l'ordinateur. L'onglet **Mes Images** s'affiche dans la fenêtre.
2. Sélectionnez la ou les images de votre choix dans leurs dossiers d'origine.

Pour plus d'informations, reportez-vous à l'**aide en ligne du logiciel HP Image Zone**.



Remarque Utilisez les outils de retouche d'image du logiciel **HP Image Zone** pour modifier les images selon vos souhaits. Pour plus d'informations, reportez-vous à l'**aide en ligne du logiciel HP Image Zone**.

3. Cliquez sur l'onglet **HP Instant Share**.
L'onglet **HP Instant Share** s'affiche dans la fenêtre **HP Image Zone**.
4. A partir de la zone **Contrôle** ou **Travail** de l'onglet **HP Instant Share**, cliquez sur le lien ou l'icône du service à utiliser pour envoyer votre image numérisée.



Remarque Si vous cliquez sur **Afficher tous les services**, vous avez le choix entre tous les services disponibles dans votre pays/région. Par exemple : **HP Instant Share E-mail** et **Création d'albums en ligne**. Suivez les instructions qui s'affichent à l'écran.

L'écran **Aller en ligne** s'affiche dans la **zone de travail** de l'onglet **HP Instant Share**.

5. Cliquez sur **Suivant**, puis suivez les instructions à l'écran.
6. A partir du service **HP Instant Share E-mail**, vous pouvez :
 - Envoyer un message électronique avec des miniatures des photos qui peuvent être affichées, imprimées et enregistrées via le Web.
 - Ouvrir et gérer un carnet d'adresses électroniques. Cliquez sur **Carnet d'adresses**, enregistrez-vous avec HP Instant Share, puis créez un compte HP Passport.
 - Envoyer un message électronique à plusieurs adresses. Cliquez sur le lien associé.
 - Envoyer une série d'images vers le périphérique connecté au réseau d'un ami ou parent. Entrez le nom affecté au périphérique par le destinataire dans le champ **Adresse électronique**, suivi de @send.hp.com. Vous serez invité à vous inscrire auprès de HP Instant Share à l'aide de votre **ID utilisateur** et de votre **mot de passe** HP Passport.



Remarque Si vous n'avez pas encore configuré HP Instant Share, cliquez sur **Je souhaite un compte HP Passport** sur l'écran d'**inscription à HP Passport**. Obtenez un ID utilisateur et un mot de passe HP Passport.

Envoi d'images à l'aide du logiciel d'application client HP Instant Share (Mac OS X 10.2.8 et versions ultérieures)



Remarque Mac OS X 10.2.1 et 10.2.2 **ne sont pas** pris en charge.

Utilisez l'application client HP Instant Share pour partager des images avec vos amis et votre famille. Ouvrez la fenêtre HP Instant Share, sélectionnez les images à partager et expédiez-les à l'aide du service **HP Instant Share E-mail**.



Remarque Pour plus d'informations sur l'utilisation du logiciel d'application client **HP Instant Share**, reportez-vous à l'**aide en ligne du logiciel HP Image Zone**.

Pour utiliser l'application client HP Instant Share

1. Sélectionnez l'icône **HP Image Zone** dans le Dock.
Le logiciel **HP Image Zone** s'ouvre sur le bureau.
2. Dans le logiciel **HP Image Zone**, cliquez sur le bouton **Services** en haut de la fenêtre.
Une liste des applications s'affiche dans la partie inférieure du logiciel **HP Image Zone**.
3. Choisissez **HP Instant Share** dans la liste d'applications.
Le logiciel d'application client **HP Instant Share** s'ouvre sur l'ordinateur.
4. Le bouton **+** permet d'ajouter une image dans la fenêtre et le bouton **-** d'en supprimer une.



Remarque Pour plus d'informations sur l'utilisation du logiciel d'application client **HP Instant Share**, reportez-vous à l'**aide en ligne du logiciel HP Image Zone**.

5. Assurez-vous que les photos à partager s'affichent dans la fenêtre **HP Instant Share**.
6. Cliquez sur **Suivant**, puis suivez les instructions à l'écran.
7. Dans la liste de services HP Instant Share, sélectionnez celui à utiliser pour envoyer l'image numérisée.
8. Suivez les instructions qui s'affichent à l'écran.
9. A partir du service **HP Instant Share E-mail**, vous pouvez :
 - Envoyer un message électronique avec des miniatures des photos qui peuvent être affichées, imprimées et enregistrées via le Web.
 - Ouvrir et gérer un carnet d'adresses électroniques. Cliquez sur **Carnet d'adresses**, enregistrez-vous avec HP Instant Share, puis créez un compte HP Passport.
 - Envoyer un message électronique à plusieurs adresses. Cliquez sur le lien associé.
 - Envoyer une collection d'images au périphérique connecté en réseau d'un ami ou de vos parents. Entrez le nom attribué au périphérique par le destinataire dans le champ **Adresse électronique** suivi de **@send.hp.com**. Vous serez invité à vous connecter à HP Instant Share avec vos **ID utilisateur** et **mot de passe** HP Passport.



Remarque Si vous n'avez pas encore configuré HP Instant Share, cliquez sur **Je souhaite un compte HP Passport** sur l'écran d'**inscription à HP Passport**. Obtenez un ID utilisateur et un mot de passe HP Passport.

Partage d'images à l'aide du logiciel HP Image Zone (Mac OS X 10.1)

Remarque Mac OS X 10.0 et 10.1.4 **ne sont pas** pris en charge.

Partagez des images avec une personne disposant d'un compte de courrier électronique. Démarrez le logiciel **HP Image Zone** et ouvrez la **Galerie HP**. Créez

ensuite un nouveau message électronique en utilisant une application de messagerie installée sur votre ordinateur.



Remarque Pour plus d'informations, consultez la rubrique Galerie d'imagerie HP de l'**aide en ligne du logiciel Photo et imagerie HP**.

Utilisation de l'option de messagerie dans le logiciel HP Image Zone

1. Sélectionnez l'icône **HP Image Zone** dans le Dock.
Le logiciel **HP Image Zone** s'ouvre sur votre bureau.
2. Dans le logiciel **HP Image Zone**, cliquez sur le bouton **Services** en haut de la fenêtre.
Une liste des applications s'affiche dans la partie inférieure du logiciel **HP Image Zone**.
3. Choisissez **Galerie HP** dans la liste d'applications.
La **Galerie Photo et imagerie HP** s'ouvre sur l'ordinateur.
4. Sélectionnez une ou plusieurs images à partager.
Pour plus d'informations, sélectionnez l'**aide en ligne du logiciel Photo et imagerie HP**.
5. Cliquez sur **Courrier électronique**.
Le programme de messagerie électronique de votre Mac s'ouvre.
Envoyez les images comme pièces jointes à un courrier électronique en suivant les invites à l'écran de votre ordinateur.

Partage d'images à l'aide du Directeur HP (Mac OS 9.2.2)

Partagez des images avec une personne disposant d'un compte de courrier électronique. Démarrez le **Directeur HP** et ouvrez la **Galerie HP**. Créez ensuite un nouveau message électronique en utilisant une application de messagerie installée sur votre ordinateur.



Remarque Pour plus d'informations, consultez la rubrique Galerie d'imagerie HP de l'**aide du logiciel Photo et imagerie HP** en ligne.

Pour utiliser l'option de messagerie électronique dans le Directeur HP

1. Cliquez deux fois sur le raccourci **Directeur HP** situé sur le bureau.
Le logiciel **Directeur HP** s'ouvre sur votre bureau.
2. Cliquez deux fois sur la **Galerie HP**.
La **Galerie Photo et imagerie HP** s'ouvre sur l'ordinateur.
3. Sélectionnez une ou plusieurs images à partager.
Pour plus d'informations, sélectionnez l'**aide en ligne du logiciel Photo et imagerie HP**.
4. Cliquez sur **Messagerie électronique**.
Le programme de messagerie électronique de votre Mac s'ouvre.
Envoyez les images sous forme de pièce jointe de courrier électronique en suivant les invites à l'écran.

10 Commande de fournitures

Vous pouvez passer commande en ligne sur le site Web de HP des types de papier HP et des cartouches d'impression recommandés.

Commande de papier, de films transparents ou d'autres supports

Pour commander certains supports tels que le Papier HP Premium, le Papier photo HP Premium Plus, le Film transparent jet d'encre HP Premium ou les Supports pour transfert sur tissu HP, consultez le site : www.hp.com. Si vous y êtes invité, choisissez votre pays/région, suivez les invites pour sélectionner votre produit et cliquez sur l'un des liens d'achat de la page.

Commande de cartouches d'impression

Les numéros de commande de cartouche varient selon le pays/la région. Si les numéros indiqués dans ce guide ne correspondent pas à ceux des cartouches installées dans votre appareil HP Tout-en-un, commandez de nouvelles cartouches en indiquant le numéro des cartouches installées. Votre appareil HP Tout-en-un prend en charge les cartouches d'impression suivantes.

Cartouches d'impression	Numéro de commande HP
Cartouche d'impression jet d'encre noire HP	n° 336, cartouche d'impression noire n° 338, cartouche d'impression noire de grande capacité
Cartouche d'impression couleur HP	n° 342, cartouche d'impression couleur n° 343, cartouche d'impression couleur de grande capacité
Cartouche d'impression jet d'encre photo HP	n°348, cartouche d'impression photo couleur

Vous pouvez obtenir les numéros de commande de toutes les cartouches d'impression prises en charge par votre périphérique en procédant comme suit.

- **Utilisateurs Windows** : Dans le **Directeur HP** (ou **Centre de solutions HP**), cliquez sur **Paramètres**, placez votre curseur sur **Paramètres d'impression**, puis cliquez sur **Boîte à outils de l'imprimante**. Cliquez sur l'onglet **Niveau d'encre estimé**, puis cliquez sur **Informations relatives aux commandes de cartouches d'encre**.
- **Utilisateurs Macintosh** : Dans le **Directeur HP** (OS 9) ou le logiciel **HP Image Zone** (OS X), cliquez sur **Paramètres**, sur **Entretien de l'imprimante** puis, si vous y êtes invité, sélectionnez votre appareil HP Tout-en-un et cliquez sur **Utilitaires**. Dans le menu déroulant, sélectionnez **Fournitures**.

Vous pouvez également contacter un revendeur HP local ou consulter le site Web www.hp.com/support pour vérifier les numéros de commande de cartouche d'impression appropriés pour votre pays/région.

Pour commander des cartouches d'impression pour votre appareil HP Tout-en-un, consultez le site www.hp.com. Si vous y êtes invité, choisissez votre pays/région, suivez les invites pour sélectionner votre produit et cliquez sur l'un des liens d'achat de la page.

Commande d'autres fournitures

Pour commander d'autres fournitures, par exemple le logiciel de l'appareil HP Tout-en-un, une copie papier du guide de l'utilisateur, un guide de configuration ou des pièces remplaçables par le client, appelez le numéro approprié ci-dessous :

- Aux Etats-Unis ou au Canada, composez le **1-800-474-6836 (1-800-HP invent)**.
- En Europe, composez le +49 180 5 290220 (Allemagne) ou le +44 870 606 9081 (Royaume-Uni).

Pour commander le logiciel de l'appareil HP Tout-en-un dans d'autres pays/régions, appelez le numéro correspondant. Les numéros indiqués ci-dessous sont ceux en vigueur à la date de publication de cette documentation. Pour obtenir une liste à jour des numéros, consultez le site www.hp.com. Si vous y êtes invité, choisissez votre pays/région, puis cliquez sur **Contacteur HP** pour obtenir des informations pour appeler l'assistance technique.

Pays/région	Numéro à appeler
Asie Pacifique (excepté le Japon)	65 272 5300
Australie	1300 721 147
Europe	+49 180 5 290220 (Allemagne) +44 870 606 9081 (Royaume-Uni)
Nouvelle-Zélande	0800 441 147
Afrique du Sud	+27 (0)11 8061030
Etats-Unis et Canada	1-800-HP-INVENT (1-800-474-6836)

11 Entretien de l'appareil HP Tout-en-un

L'appareil HP Tout-en-un requiert très peu d'entretien. Il faut parfois nettoyer la vitre et le capot pour éliminer la poussière et assurer ainsi la propreté des copies et des numérisations. Vous aurez aussi besoin de remplacer, d'aligner ou de nettoyer les cartouches d'impression de temps à autre. Cette section fournit des instructions permettant de maintenir l'appareil HP Tout-en-un dans un état de fonctionnement optimal. Effectuez les procédures d'entretien aussi souvent que nécessaire.

Nettoyage de l'appareil HP Tout-en-un

Nettoyez au besoin la vitre et le capot pour assurer la propreté des copies et des numérisations. Pensez aussi à enlever la poussière sur l'extérieur de votre appareil HP Tout-en-un.

Nettoyage de la vitre

Une vitre sale (empreintes, taches, cheveux, etc.) diminue les performances et affecte la précision de certaines fonctions, telles que la fonction **Redimensionner**.

1. Mettez l'appareil HP Tout-en-un hors tension, débranchez le cordon d'alimentation et soulevez le capot.
2. Nettoyez la vitre avec un tissu doux ou une éponge légèrement humidifiée avec un nettoyeur de verre non abrasif.



Avertissement N'utilisez pas de liquide abrasif, d'acétone, de benzène ou de tétrachlorure de carbone sur la vitre au risque de l'endommager. Ne placez pas et n'aspergez pas de liquide directement sur la vitre, ce dernier risquant de s'écouler sous la vitre et d'endommager le périphérique.

3. Séchez la vitre avec une peau de chamois ou une éponge de cellulose pour éviter les traces.

Nettoyage du capot

Des résidus peuvent s'accumuler sur la partie blanche interne située sous le capot de l'appareil HP Tout-en-un.

1. Mettez l'appareil HP Tout-en-un hors tension, débranchez le cordon d'alimentation et soulevez le capot.
2. Nettoyez la partie blanche interne avec un tissu doux ou une éponge légèrement humidifiée avec du savon doux et de l'eau chaude.
Lavez délicatement l'intérieur du capot pour détacher les résidus. Ne frottez pas énergiquement.
3. Séchez le partie interne avec une peau de chamois ou un tissu doux.



Avertissement N'utilisez pas d'essuie-tout, au risque de rayer l'intérieur du capot.

4. Si la partie interne n'est toujours pas propre, répétez les étapes précédentes en utilisant de l'alcool isopropylique et essuyez bien le support avec un tissu humide pour éliminer les résidus d'alcool.



Avertissement Veillez à ne pas renverser d'alcool sur la vitre ou les parties peintes de l'appareil HP Tout-en-un, ceci risquant d'endommager le périphérique.

Nettoyage de l'extérieur

A l'aide d'un chiffon doux ou légèrement humide, enlevez la poussière et les taches du boîtier. L'intérieur de l'appareil HP Tout-en-un ne nécessite pas de nettoyage. Prenez garde de ne renverser aucun liquide à l'intérieur de l'appareil ou sur le panneau de configuration de l'appareil HP Tout-en-un.



Avertissement Pour éviter d'endommager les parties peintes de l'appareil HP Tout-en-un, n'utilisez pas de produits d'entretien à base d'alcool sur le panneau de configuration ni sur les parties peintes du périphérique.

Vérification des niveaux d'encre estimés

Vous pouvez facilement vérifier le niveau d'encre afin de déterminer s'il est nécessaire de remplacer une cartouche. Le niveau d'encre indique approximativement la quantité d'encre restant dans les cartouches d'impression.



Conseil Vous pouvez également imprimer un rapport d'auto-test pour déterminer si des cartouches d'impression doivent être remplacées. Pour plus d'informations, reportez-vous à la section [Impression d'un rapport d'auto-test](#).

Vérification des niveaux d'encre à partir du Directeur HP (Windows)

1. Dans le **Directeur HP** (ou **Centre de solutions HP**), cliquez sur **Paramètres**, placez votre curseur sur **Paramètres d'impression**, puis cliquez sur **Boîte à outils de l'imprimante**.



Remarque Vous pouvez également ouvrir la **Boîte à outils de l'imprimante** à partir de la boîte de dialogue **Propriétés d'impression**. Dans la boîte de dialogue **Propriétés d'impression**, cliquez sur l'onglet **Services**, puis sur l'onglet **Effectuer la maintenance de ce périphérique**.

2. Cliquez sur l'onglet **Niveau d'encre estimé**.
L'estimation du niveau d'encre restant dans les cartouches d'impression s'affiche.

Vérification des niveaux d'encre à partir de HP Image Zone (Mac)

1. Dans le **Directeur HP** (OS 9) ou le logiciel **HP Image Zone** (OS X), cliquez sur **Paramètres**, puis sur **Entretien de l'imprimante**.
2. Si la boîte de dialogue **Sélection de l'imprimante** apparaît, sélectionnez votre appareil HP Tout-en-un, puis cliquez sur **Utilitaires**.

3. Dans le menu déroulant, sélectionnez **Niveau d'encre**.
L'estimation du niveau d'encre restant dans les cartouches d'impression s'affiche.

Impression d'un rapport d'auto-test

En cas de problèmes d'impression, imprimez un rapport d'auto-test avant de remplacer les cartouches d'impression. Ce rapport fournit des informations utiles sur votre appareil, notamment les cartouches d'impression.

1. Chargez du papier blanc ordinaire vierge de format Légal, A4 ou Lettre dans le bac à papier.
2. Maintenez enfoncé le bouton **Annuler/Reprendre**, puis appuyez sur le bouton **Copier, Couleur**.
3. L'appareil HP Tout-en-un imprime un rapport d'auto-test qui peut indiquer la source du problème d'impression rencontré. Un exemple de la zone de test d'encre du rapport est illustré ci-dessous.

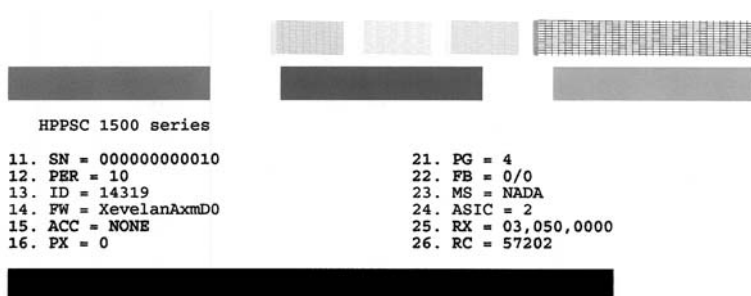

4. Les motifs de test doivent être réguliers et former une grille complète.
Si plus de quelques lignes d'un motif sont brisées, ceci peut indiquer un problème lié aux buses. Vous devrez peut-être nettoyer les cartouches d'impression. Pour plus d'informations, reportez-vous à la rubrique [Nettoyage des cartouches d'impression](#).
5. Assurez-vous que les blocs de couleur sont uniformes et que toutes les couleurs ci-dessous sont présentes.
Vous devez voir des blocs de couleur cyan, magenta et jaune.
6. Vérifiez que des stries ou des lignes blanches n'apparaissent pas dans les blocs et sur les lignes de couleur.
Des stries peuvent être le signe de buses obstruées ou de contacts sales. Vous devrez peut-être nettoyer les cartouches d'impression. Pour plus d'informations sur le nettoyage des cartouches d'impression, reportez-vous à la rubrique [Nettoyage des cartouches d'impression](#). N'utilisez pas d'alcool pour le nettoyage.
Si des blocs de couleur sont manquants ou que la couleur d'un bloc est tachée ou ne correspond pas au libellé indiqué sous le bloc, ceci peut indiquer que la cartouche d'impression couleur peut manquer d'encre. Vous devrez peut-être la remplacer. Pour plus d'informations sur le remplacement des cartouches d'impression, reportez-vous à la rubrique [Remplacement des cartouches d'impression](#).

Entretien des cartouches d'impression

Pour vous assurer d'obtenir une qualité d'impression optimale de l'appareil HP Tout-en-un, vous devrez effectuer quelques procédures d'entretien simples. Cette section fournit des lignes directrices sur la manipulation des cartouches d'impression et des instructions pour le remplacement, l'alignement et le nettoyage des cartouches d'impression.

Vérifiez également les cartouches d'impression lorsque le voyant **Vérifier cartouche d'impression** est allumé. Cela peut signifier que les cartouches d'impression ne sont pas en place ou ne sont pas correctement installées, que la bande adhésive de protection n'a pas été retirée de la cartouche d'impression, que les cartouches d'impression sont vides ou que le chariot d'impression est bloqué.

Pour plus d'informations sur la résolution des problèmes concernant les cartouches d'impression, reportez-vous à l'**aide en ligne du logiciel HP Image Zone** fournie avec votre logiciel.

Manipulation des cartouches d'impression

Avant de remplacer ou de nettoyer une cartouche d'impression, vous devez connaître le nom des différentes pièces et savoir comment les manipuler.

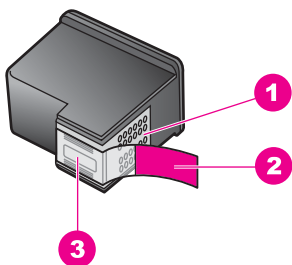

1	Contacts en cuivre
2	Adhésif plastique avec sa languette rose (à retirer avant installation)
3	Buses d'encre sous le ruban adhésif

Tenez les cartouches d'impression par les parties en plastique noir, logo vers le haut. Ne touchez ni les contacts en cuivre, ni les buses d'encre.

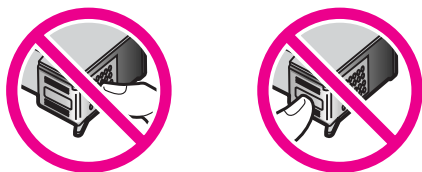

Avertissement Veillez à ne pas laisser tomber les cartouches d'impression. Cela pourrait les endommager et les rendre inutilisables.

Remplacement des cartouches d'impression

Lorsque le niveau d'encre est bas, remplacez la cartouche d'impression. Assurez-vous que vous disposez d'une cartouche de remplacement avant de retirer la cartouche d'impression vide. Remplacez également les cartouches lorsque le texte imprimé est pâle ou si vous rencontrez des problèmes de qualité d'impression dus aux cartouches.

Vous pouvez vérifier les niveaux d'encre estimés de vos cartouches avec le logiciel **HP Image Zone** livré avec votre appareil HP Tout-en-un. Pour obtenir des informations sur la vérification des niveaux d'encre à partir du **Directeur HP** (ou **Centre de solutions HP**), reportez-vous à la section [Vérification des niveaux d'encre estimés](#).



Conseil Vous pouvez également utiliser ces instructions pour remplacer la cartouche noire par une cartouche photo pour l'impression de photos couleur de haute qualité.

Pour trouver le numéro de commande de toutes les cartouches d'impression que votre appareil HP Tout-en-un prend en charge, reportez-vous à la section [Commande de cartouches d'impression](#). Pour commander des cartouches d'impression pour votre appareil HP Tout-en-un, consultez le site www.hp.com. Si vous y êtes invité, choisissez votre pays/région, suivez les invites pour sélectionner votre produit, puis cliquez sur un des liens d'achat sur la page.

Remplacement des cartouches d'impression

1. Assurez-vous que l'appareil HP Tout-en-un est sous tension.



Attention Si l'appareil HP Tout-en-un est hors tension lorsque vous soulevez la porte d'accès au chariot d'impression, l'appareil HP Tout-en-un ne libérera pas les cartouches. Vous risquez d'endommager l'appareil HP Tout-en-un si les cartouches d'impression sont placées sur le côté droit lorsque vous essayez de les retirer.

2. Assurez-vous que le bac d'alimentation est abaissé et que vous avez bien chargé du papier blanc ordinaire vierge de format A4 ou Lettre.
3. Ouvrez la porte d'accès au chariot d'impression en l'abaissant.
Le chariot d'impression se déplace vers l'extrémité droite de l'appareil HP Tout-en-un.

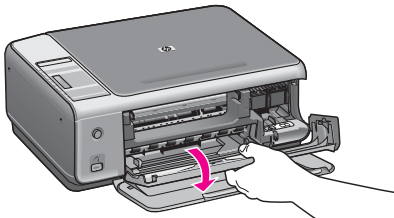

4. Attendez que le chariot soit bien arrêté et silencieux, puis appuyez légèrement avec le pouce sur une cartouche d'impression pour la libérer.

Pour remplacer la cartouche couleur, retirez la cartouche d'impression de l'emplacement sur le côté gauche.

Pour remplacer la cartouche noire ou photo, retirez la cartouche d'impression de l'emplacement sur le côté droit.

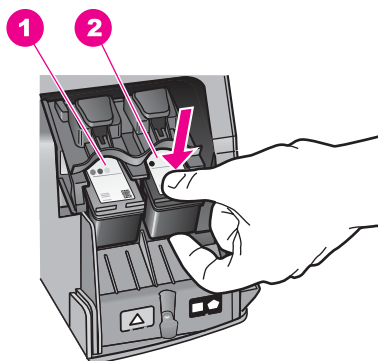

1	Logement de cartouche d'impression couleur
2	Logement de cartouches d'impression noire et photo

5. Tirez la cartouche vers vous pour la sortir de son emplacement.
6. Si vous retirez une cartouche d'impression noire pour la remplacer par une cartouche photo, remettez-la dans son étui protecteur. Pour plus d'informations, reportez-vous à la rubrique [Utilisation de la protection de cartouche d'impression](#). Lorsque vous remplacez une cartouche vide ou dont le niveau d'encre est bas, veillez à la recycler. Le programme de reprise et de recyclage des consommables HP est disponible dans la plupart des pays/régions. Il vous permet de recycler gratuitement les cartouches d'impression. Pour plus d'informations, consultez le site Web suivant : www.hp.com/hpinfo/globalcitizenship/environment/recycle/inkjet.html
7. Retirez la nouvelle cartouche d'impression de son emballage en prenant garde de ne toucher que le plastique noir et retirez délicatement l'adhésif plastique en tirant sur la languette rose.

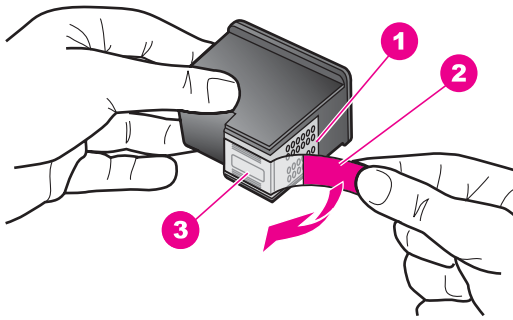

1	Contacts en cuivre
2	Adhésif plastique avec sa languette rose (à retirer avant installation)
3	Buses d'encre sous le ruban adhésif

⚠ Attention Ne touchez ni les contacts en cuivre, ni les buses d'encre. Cela pourrait affecter la diffusion de l'encre et les contacts électriques.



8. Faites glisser la nouvelle cartouche vers l'avant légèrement en biais jusqu'au réceptacle vide. Avec l'index, enfoncez la cartouche jusqu'à ce qu'elle s'enclenche. Si l'étiquette de la cartouche que vous installez comporte un triangle blanc, faites glisser la cartouche dans l'emplacement sur la gauche. L'étiquette pour l'emplacement est de couleur verte et comporte un triangle blanc uni. Si l'étiquette de la cartouche que vous installez comporte un carré ou un pentagone blanc, faites glisser la cartouche dans l'emplacement sur la droite. L'étiquette pour l'emplacement est de couleur noire et comporte un carré ou un pentagone blanc uni.

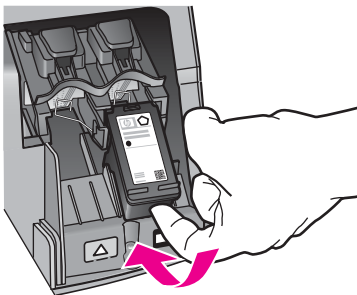

9. Fermez la porte d'accès au chariot d'impression.
Lorsque vous installez une nouvelle cartouche d'impression, l'appareil HP Tout-en-un imprime une feuille d'alignement des cartouches d'impression.

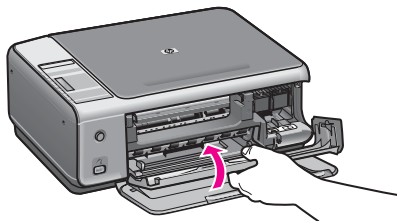

10. Chargez la feuille d'alignement des cartouches d'impression dans l'angle avant droit de la vitre avec le haut de page sur la droite.
11. Appuyez sur le bouton **Numériser**.
L'appareil HP Tout-en-un aligne les cartouches d'impression. Recyclez ou jetez la feuille d'alignement des cartouches d'impression. Pour plus d'informations sur l'alignement des cartouches d'impression, reportez-vous à la section [Alignement des cartouches d'impression](#).

Utilisation d'une cartouche d'impression photo

Vous pouvez améliorer la qualité des photos couleur que vous imprimez et copiez sur l'appareil HP Tout-en-un en achetant une cartouche d'impression photo. Retirez la cartouche d'impression noire et remplacez-la par une cartouche d'impression photo. Lorsque que la cartouche d'impression trichromique et la cartouche d'impression photo sont installées, vous disposez de six encres différentes vous assurant une qualité d'impression optimale pour les photos couleur.

Pour imprimer des pages de texte ordinaire, remettez la cartouche d'impression noire en place. Placez la cartouche d'impression dans un étui de protection lorsque vous ne l'utilisez pas.

- Pour plus d'informations sur l'achat d'une cartouche d'impression photo, reportez-vous à la rubrique [Commande de cartouches d'impression](#).
- Pour plus d'informations sur le remplacement des cartouches d'impression, reportez-vous à la rubrique [Remplacement des cartouches d'impression](#).
- Pour plus d'informations sur l'utilisation de la cartouche d'impression photo, reportez-vous à la rubrique [Utilisation de la protection de cartouche d'impression](#).

Utilisation de la protection de cartouche d'impression

Dans certains pays/régions, lorsque vous achetez une cartouche d'impression photo, elle est accompagnée d'une protection. Dans d'autres pays/régions, la protection de la cartouche d'impression se trouve dans l'emballage de l'appareil HP Tout-en-un. Si ni la cartouche d'impression, ni l'appareil HP Tout-en-un n'a été livré avec une protection de

cartouche d'impression, vous pouvez commander cette dernière auprès de l'Assistance HP. Accédez au site www.hp.com/support.

Cet étui est conçu pour préserver la cartouche d'impression lorsque celle-ci n'est pas utilisée et éviter que l'encre ne sèche. Chaque fois que vous retirez la cartouche d'impression de l'appareil HP Tout-en-un, stockez-la dans son étui de protection. Par exemple, lorsque vous retirez la cartouche noire pour imprimer des photos de qualité avec la cartouche photo et la cartouche couleur, rangez-la dans son étui de protection.

Insertion d'une cartouche dans son étui de protection

- Faites glisser la cartouche légèrement en biais dans l'étui jusqu'à ce qu'elle s'enclenche.

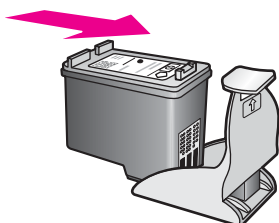

Retrait de la cartouche d'impression de son étui de protection

- Appuyez vers l'arrière sur le haut de l'étui de protection pour libérer la cartouche d'impression, puis retirez-la de l'étui.

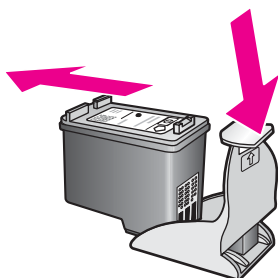

Alignement des cartouches d'impression

Chaque fois que vous installez ou remplacez une cartouche, l'appareil HP Tout-en-un aligne les cartouches d'impression. Vous pouvez également le faire à tout moment depuis votre ordinateur grâce au logiciel **HP Image Zone**. L'alignement des cartouches d'impression garantit une sortie de haute qualité.



Remarque Si vous retirez et réinstallez la même cartouche, l'appareil HP Tout-en-un n'alignera pas les cartouches d'impression. L'appareil HP Tout-en-un mémorise les valeurs d'alignement de cette cartouche d'impression, de sorte que vous n'aurez pas à procéder à un nouvel alignement des cartouches.

Alignement de nouvelles cartouches d'impression

1. Vérifiez que vous avez bien chargé du papier blanc ordinaire vierge de format A4 ou Lettre dans le bac d'alimentation.

L'appareil HP Tout-en-un imprime une feuille d'alignement des cartouches d'impression.



Remarque Si vous avez chargé du papier couleur dans le bac à papier, l'alignement échoue. Chargez du papier blanc ordinaire vierge dans le bac à papier, puis démarrez à nouveau l'alignement.

Si l'alignement échoue à nouveau, il se peut qu'un capteur ou qu'une cartouche soit défectueux. Contactez le centre d'assistance HP. Consultez le site : www.hp.com/support. Si vous y êtes invité, choisissez votre pays/région, puis cliquez sur **Contacteur HP** pour obtenir des informations pour appeler l'assistance technique.

2. Chargez la feuille d'alignement des cartouches d'impression dans l'angle avant droit de la vitre avec le haut de page sur la droite.
3. Appuyez sur le bouton **Numériser**.
L'appareil HP Tout-en-un aligne les cartouches d'impression. Recyclez ou jetez la feuille d'alignement des cartouches d'impression.

Nettoyage des cartouches d'impression

Avant de nettoyer les cartouches d'impression, imprimez une page d'auto-test. Pour plus d'informations, reportez-vous à la section [Impression d'un rapport d'auto-test](#).

Si le rapport d'auto-test indique un problème, nettoyez les cartouches d'impression à l'aide du logiciel HP Image Zone. Pour plus d'informations, reportez-vous à l'aide en ligne du logiciel HP Image Zone.

Si vous continuez à rencontrer des problèmes, nettoyez les contacts des cartouches d'impression et la zone des buses d'encre. Pour plus d'informations, reportez-vous à l'aide en ligne du logiciel HP Image Zone.

12 Informations sur le dépannage

Ce chapitre contient des informations de dépannage pour l'appareil HP Tout-en-un. Il propose également des informations particulières sur des problèmes d'installation et de configuration ainsi que des références à certaines questions opérationnelles. Pour plus d'informations, consultez l'**Aide HP Image Zone** fournie avec le logiciel.

Plusieurs problèmes peuvent se produire si l'appareil HP Tout-en-un est connecté à l'ordinateur via un câble USB avant l'installation du logiciel HP Tout-en-un sur l'ordinateur. Si vous avez connecté l'appareil HP Tout-en-un à l'ordinateur avant d'y avoir été invité par l'écran d'installation du logiciel, procédez comme suit :

1. Débranchez le câble USB de l'ordinateur.
2. Désinstallez le logiciel, s'il est déjà installé.
3. Redémarrez l'ordinateur.
4. Éteignez l'appareil HP Tout-en-un, attendez une minute, puis rallumez-le.
5. Réinstallez le logiciel HP Tout-en-un. Ne connectez pas le câble USB à l'ordinateur tant que vous n'y êtes pas invité par l'écran d'installation du logiciel.

Pour plus d'informations sur la procédure de désinstallation et de réinstallation du logiciel, reportez-vous à la section [Désinstallation et réinstallation du logiciel](#).

Cette section contient les rubriques suivantes :

- **Dépannage de la configuration** : Contient des informations sur la configuration matérielle, l'installation logicielle et des informations de dépannage relatives à la configuration du logiciel HP Instant Share.
- **Dépannage de problèmes opérationnels** : Contient des informations sur les problèmes pouvant survenir pendant l'exécution des tâches courantes lors de l'utilisation des fonctions de l'appareil HP Tout-en-un.
- **Mise à jour du périphérique** : Sur les conseils de l'assistance clientèle HP ou d'un message affiché sur l'écran de l'ordinateur, vous pouvez accéder au site Web de l'assistance HP pour télécharger une mise à niveau de votre périphérique. Cette section contient des informations sur la mise à jour du périphérique.

Avant d'appeler l'assistance HP

Si vous avez un problème, procédez comme suit :

1. Consultez la documentation fournie avec l'appareil HP Tout-en-un.
 - **Guide de configuration** : Le Guide de configuration explique comment configurer l'appareil HP Tout-en-un.
 - **Guide de l'utilisateur** : Le Guide de l'utilisateur est le manuel que vous êtes en train de lire. Ce livre décrit les fonctions de base de l'appareil HP Tout-en-un, explique comment utiliser l'appareil HP Tout-en-un sans le connecter à un ordinateur et contient des informations relatives au dépannage de l'installation et du fonctionnement.

- **Aide HP Image Zone** : L'**Aide HP Image Zone** décrit comment utiliser l'appareil HP Tout-en-un avec un ordinateur et contient des informations supplémentaires de dépannage non traitées dans le Guide de l'utilisateur.
 - **Fichier Lisezmoi** : Le fichier Lisezmoi contient des informations sur des problèmes d'installation éventuels. Pour plus d'informations, reportez-vous à la rubrique [Affichage du fichier Lisezmoi](#).
2. Si la documentation dont vous disposez ne vous aide pas à résoudre le problème, consultez le site Web www.hp.com/support pour réaliser les opérations suivantes :
- Accédez aux pages d'assistance en ligne
 - Envoyez un courrier électronique à HP afin d'obtenir une réponse à votre question
 - Connectez-vous pour discuter en ligne avec un technicien HP
 - Vérifiez l'existence de mises à jour logicielles

Les options d'assistance et leur disponibilité varient suivant votre produit, votre pays/région et votre langue.

3. Contactez votre point local d'achat. Si l'appareil HP Tout-en-un présente une panne matérielle, vous serez invité à le ramener au point d'achat. Le service est gratuit durant la période de garantie limitée de l'appareil HP Tout-en-un. Une fois la période de garantie expirée, vous recevrez un devis de réparation.
4. Si vous êtes dans l'impossibilité de résoudre le problème via l'aide en ligne ou les sites Web de HP, appelez l'assistance HP en utilisant le numéro de votre pays/région. Pour plus d'informations, reportez-vous à la rubrique [Obtention d'assistance auprès de HP](#).

Affichage du fichier Lisezmoi

Pour obtenir des informations supplémentaires sur les problèmes d'installation éventuels, vous pouvez vous référer au fichier Lisezmoi.

- Sous Windows, vous pouvez accéder au fichier Lisezmoi à partir de la barre des tâches en cliquant sur **Démarrer**, puis en pointant sur **Programmes** ou **Tous les programmes**, **Hewlett-Packard**, puis **HP PSC 1500 Tout-en-un series**, avant de cliquer enfin sur **Afficher le fichier Lisezmoi**.
- Sous Mac OS 9 ou OS X, vous pouvez accéder au fichier Lisezmoi en cliquant deux fois sur l'icône située dans le dossier de niveau supérieur du CD-ROM du logiciel HP Tout-en-un.

Le fichier Lisezmoi fournit un complément d'informations, y compris :

- Emploi de l'utilitaire de réinstallation qui, après l'échec d'une installation, permet de rétablir sur l'ordinateur un état autorisant la réinstallation du logiciel HP Tout-en-un.
- Emploi de l'utilitaire de réinstallation sous Windows 98 afin de récupérer un pilote USB composite manquant.
- Configuration requise.

Dépannage de la configuration

Cette section inclut des astuces de dépannage de l'installation et de la configuration pour certains des problèmes les plus courants associés à l'installation du logiciel et à la configuration du matériel.

Dépannage de la configuration du matériel

Utilisez cette section pour résoudre les problèmes que vous pourriez rencontrer lors de l'installation du matériel de l'appareil HP Tout-en-un.

Mon appareil HP Tout-en-un ne s'allume pas

Solution Effectuez les tests suivants :

- Assurez-vous que le cordon d'alimentation est correctement branché sur l'appareil HP Tout-en-un, comme illustré ci-après.

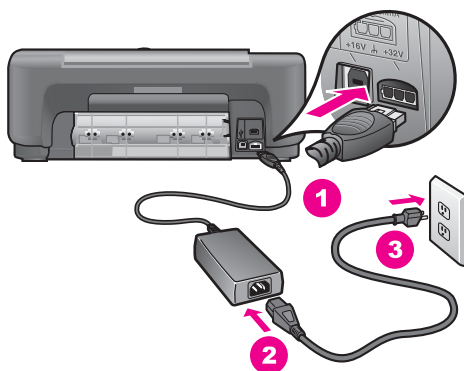

- Branchez le cordon d'alimentation sur une prise de courant reliée à la terre, à un parasurtenseur ou à une prise multiple. Si vous utilisez une prise multiple, assurez-vous que l'interrupteur dont elle est équipée est en position marche.
- Testez la prise d'alimentation pour vérifier qu'elle fonctionne. Branchez un appareil en état de fonctionnement et vérifiez que l'appareil est alimenté. Si ce n'est pas le cas, un problème est peut-être survenu au niveau de la prise d'alimentation.
- Si vous avez branché l'appareil HP Tout-en-un sur une prise à interrupteur, assurez-vous que l'interrupteur est en position marche.
- Lorsque vous appuyez sur le bouton **Activer**, attendez quelques secondes que l'appareil HP Tout-en-un se mette en marche.

Mon câble USB n'est pas connecté

Solution Vous devez d'abord installer le logiciel livré avec l'appareil HP Tout-en-un avant de connecter le câble USB. Durant l'installation, ne branchez pas le câble USB avant d'y être invité par les instructions affichées à l'écran. La connexion du câble USB avant l'invitation peut engendrer des erreurs.

Rien n'est plus simple que de connecter l'appareil HP Tout-en-un à l'ordinateur à l'aide d'un câble USB. Branchez simplement une extrémité du câble USB à l'arrière de l'ordinateur et l'autre à l'arrière de l'appareil HP Tout-en-un. Vous pouvez raccorder le câble à tout port USB à l'arrière de l'ordinateur.



Remarque 1 AppleTalk n'est pas pris en charge.

Remarque 2 Ne branchez pas le câble USB sur le port USB de votre clavier.

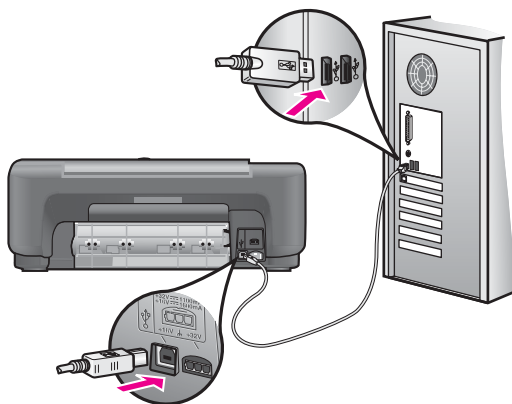

J'ai reçu un message sur mon écran me demandant de fixer le cache du panneau de configuration

Solution Cela signifie que le cache du panneau de configuration n'est pas fixé ou qu'il n'est pas fixé correctement. Détachez et retirez l'arrière du cache du panneau de configuration. Soulevez le capot et insérez les onglets du cache dans l'appareil. Appliquez une pression verticale sur le cache pour vous assurer qu'il est bien fixé.

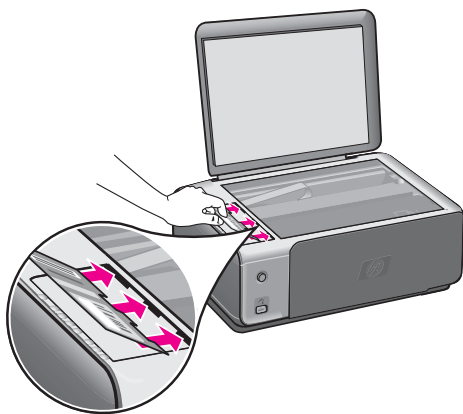

J'ai reçu un message sur mon écran d'ordinateur m'indiquant que l'alignement des cartouches d'impression avait échoué

Cause Le bac à papier contient un type de papier incorrect.

Solution Si du papier de couleur se trouve dans le bac à papier lorsque vous alignez les cartouches d'impression, l'alignement échoue. Chargez du papier blanc ordinaire inutilisé de format Lettre ou A4 dans le bac à papier, puis essayez à nouveau d'effectuer un alignement.

Si l'alignement échoue à nouveau, il se peut qu'un capteur ou qu'une cartouche soit défectueux. Contactez le centre d'assistance HP. Accédez au site www.hp.com/support. Si vous y êtes invité, choisissez votre pays/région, puis cliquez sur **Contacteur HP** pour obtenir des informations pour appeler l'assistance technique.

Cause Les cartouches d'impression sont recouvertes par une bande adhésive protectrice.

Solution Vérifiez toutes les cartouches d'impression. Si l'adhésif plastique couvre toujours les buses d'encre, retirez-le délicatement en tirant sur la languette rose. Ne touchez ni les buses d'encre ni les contacts en cuivre.

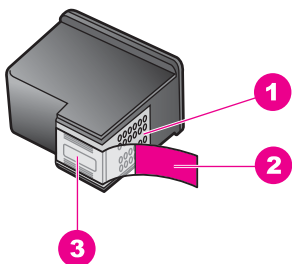

1	Contacts en cuivre
2	Adhésif plastique avec sa languette rose (à retirer avant installation)
3	Buses d'encre sous le ruban adhésif



Réinsérez les cartouches d'impression et vérifiez qu'elles sont bien enfoncées et calées.

Cause Les contacts de la cartouche d'impression ne touchent pas ceux du chariot d'impression.

Solution Retirez et réinsérez les cartouches d'impression. Vérifiez qu'elles sont bien enfoncées et calées.

Cause Les cartouches utilisées ne sont pas des cartouches d'impression HP ou elles ont été recyclées.

Solution Si vous n'utilisez pas des cartouches d'impression HP, le processus d'alignement risque d'échouer. De même, il peut échouer en présence de cartouches recyclées. Remplacez-les par d'authentiques cartouches d'impression HP non recyclées et faites un nouvel essai. Pour plus d'informations sur le remplacement des cartouches d'impression, reportez-vous à la section [Remplacement des cartouches d'impression](#). Pour plus d'informations sur l'alignement des cartouches d'impression, reportez-vous à la section [Alignement des cartouches d'impression](#).

Cause La cartouche d'impression ou le capteur est défectueux.

Solution Contactez le centre d'assistance HP. Accédez au site www.hp.com/support. Si vous y êtes invité, choisissez votre pays/région, puis cliquez sur **Contacteur HP** pour obtenir des informations pour appeler l'assistance technique.

L'appareil HP Tout-en-un n'imprime pas

Solution Si l'appareil HP Tout-en-un et l'ordinateur ne communiquent pas, procédez aux vérifications suivantes :

- Vérifiez le câble USB. Si vous utilisez un câble plus ancien, il peut ne pas fonctionner correctement. Essayez de le connecter à un autre produit afin de déterminer si le câble USB fonctionne. Si vous rencontrez des problèmes, le câble USB peut nécessiter d'être remplacé. Vérifiez également que la longueur du câble ne dépasse pas 3 mètres .
- Vérifiez que votre ordinateur est compatible USB. Certains systèmes d'exploitation, tels que Windows 95 et Windows NT, ne prennent pas en charge les connexions USB. Pour plus d'informations, consultez la documentation livrée avec le système d'exploitation.
- Vérifiez la connexion de l'appareil HP Tout-en-un à l'ordinateur. Vérifiez que le câble USB est correctement branché au port USB à l'arrière de l'appareil HP Tout-en-un. Assurez-vous que l'autre extrémité du câble USB est branchée au port USB de l'ordinateur. Une fois le câble correctement branché, mettez l'appareil HP Tout-en-un hors tension, puis à nouveau sous tension.

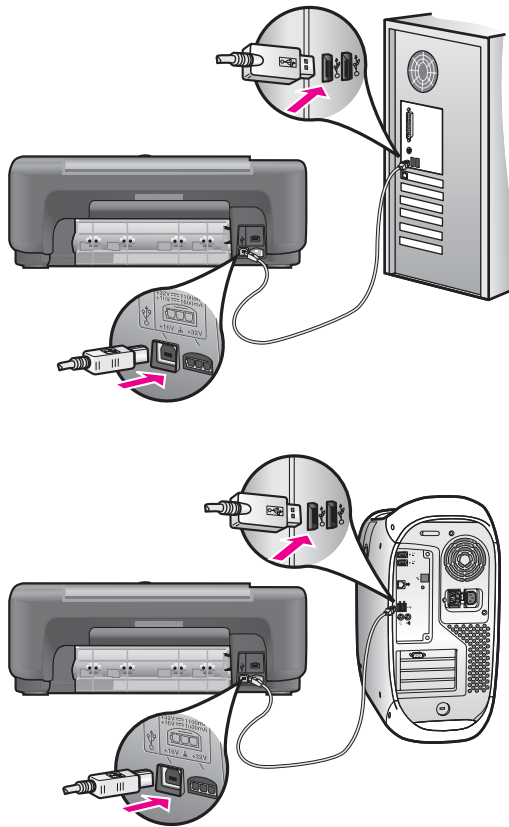

- Si vous utilisez un Mac : A l'aide du logiciel Informations système Apple (OS 9) ou Informations système (OS X), vérifiez votre connexion USB. Si l'appareil HP Tout-en-un apparaît dans la fenêtre USB, la connexion USB entre votre ordinateur et l'appareil HP Tout-en-un est établie correctement. Le cas échéant, il est possible que le problème provienne du logiciel. Lancez l'**Assistant d'installation de HP Tout-en-un** pour savoir s'il parvient à détecter l'appareil HP Tout-en-un. (Pour accéder à l'**Assistant d'installation de HP Tout-en-un**, utilisez le logiciel **HP Image Zone**.)
- Vérifiez les autres imprimantes ou numériseurs. Il se peut que vous deviez déconnecter les produits plus anciens de l'ordinateur.
- Si l'appareil HP Tout-en-un est connecté en réseau, reportez-vous au guide d'installation réseau livré avec l'appareil HP Tout-en-un.
- Une fois les connexions vérifiées, redémarrez l'ordinateur. Mettez l'appareil HP Tout-en-un hors tension, puis à nouveau sous tension.

Pour plus d'informations sur la configuration de l'appareil HP Tout-en-un et sa connexion à l'ordinateur, reportez-vous au Guide de configuration livré avec l'appareil HP Tout-en-un.

J'ai reçu un message sur mon écran m'indiquant un bourrage papier ou un chariot bloqué

Cause Si un message indiquant un bourrage papier ou un chariot bloqué apparaît sur votre écran d'ordinateur, cela peut signifier que des matériaux d'emballage se trouvent à l'intérieur de l'appareil HP Tout-en-un.

Solution Ouvrez la porte d'accès au chariot d'impression afin de révéler les cartouches d'impression et ôtez tout matériel d'emballage ou autre élément étranger. Mettez l'appareil HP Tout-en-un hors tension, attendez une minute, puis appuyez sur le bouton **Activer** pour remettre l'appareil HP Tout-en-un sous tension.

Dépannage de l'installation du logiciel

Si vous rencontrez un problème lié au logiciel lors de l'installation, reportez-vous aux rubriques suivantes afin d'y trouver une solution. Si vous rencontrez un problème lié au matériel, reportez-vous à la section [Dépannage de la configuration du matériel](#).

Une installation normale du logiciel HP Tout-en-un se déroule comme suit :

- Le CD-ROM HP Tout-en-un s'exécute automatiquement
- Le logiciel est installé
- Les fichiers sont copiés sur le disque dur
- Vous êtes invité à connecter l'appareil HP Tout-en-un
- Un OK et une coche de couleur verte apparaissent sur un écran de l'assistant d'installation
- Vous êtes invité à redémarrer l'ordinateur (pour la plupart des systèmes).
- Le processus d'enregistrement s'exécute

Si l'un de ces événements ne survient pas, cela signifie qu'un problème est apparu pendant l'installation. Pour vérifier l'installation sur un ordinateur sous Windows, procédez aux contrôles suivants :

- Démarrez le **Directeur HP** (ou **Centre de solutions HP**) et vérifiez que les icônes suivantes s'affichent : **Numériser des images**, **Numériser document** et **HP Image Zone**. Pour plus d'informations sur le démarrage du **Directeur HP** (ou **Centre de solutions HP**), reportez-vous à [l'aide en ligne du logiciel HP Image Zone](#) fournie avec le logiciel. Si les icônes ne s'affichent pas immédiatement, vous devrez sans doute attendre quelques minutes pour que l'appareil HP Tout-en-un se connecte à l'ordinateur. Sinon, reportez-vous à la section [Il manque des icônes dans le Directeur HP \(ou Centre de solutions HP\)](#).
- Affichez la boîte de dialogue **Imprimantes** afin de vérifier que l'appareil HP Tout-en-un est répertorié.
- Recherchez la présence d'une icône HP Tout-en-un sur la barre d'état système à l'extrémité droite de la barre des tâches de Windows. Ceci indique que l'appareil HP Tout-en-un est prêt.

Lorsque j'insère le CD-ROM dans le lecteur de mon ordinateur, il ne se passe rien

Solution Procédez comme suit :

1. Dans le menu **Démarrer** de Windows, cliquez sur **Exécuter**.

2. Dans la boîte de dialogue **Exécuter**, entrez **d:\setup.exe** (si le lecteur de CD-ROM n'est pas associé à la lettre d, remplacez le d par la lettre appropriée), puis cliquez sur **OK**.

L'écran de contrôle de la configuration requise s'affiche

Solution Votre système ne présente pas la configuration requise pour installer le logiciel. Cliquez sur **Détails** pour déterminer quel est le problème spécifique, puis corrigez-le avant de tenter d'installer le logiciel.

Une croix X rouge s'affiche sur l'invite de connexion USB

Solution Dans des conditions normales, la présence d'une coche verte indique que la connexion à chaud a réussi. Une croix X rouge indique l'échec de la connexion à chaud.

Procédez comme suit :

1. Vérifiez que le cache du panneau de configuration est fermement attaché, puis débranchez et rebranchez l'appareil HP Tout-en-un.
2. Vérifiez que le câble USB et le cordon d'alimentation sont branchés.

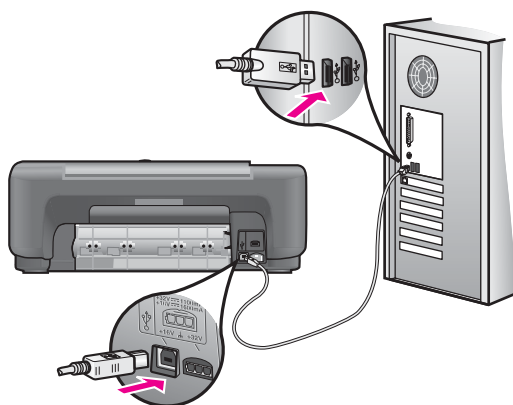

3. Assurez-vous que le câble USB est correctement installé en procédant comme suit :
 - Débranchez puis rebranchez le câble USB.
 - Ne raccordez pas le câble USB à un clavier ou à un concentrateur non doté de sa propre alimentation.
 - Vérifiez que le câble USB ne dépasse pas 3 mètres de long.
 - Si plusieurs périphériques USB sont raccordés à l'ordinateur, nous vous conseillons de les débrancher pendant l'installation.
4. Continuez le processus d'installation et redémarrez l'ordinateur lorsque vous y êtes invité. Ouvrez ensuite le **Directeur HP** (ou **Centre de solutions HP**) et vérifiez qu'il contient les principales icônes (**Numériser des images**, **Numériser document** et **HP Image Zone**).

5. Si les principales icônes sont absentes, désinstallez le logiciel, puis réinstallez-le. Pour plus d'informations, reportez-vous à la rubrique [Désinstallation et réinstallation du logiciel](#).

J'ai reçu un message d'erreur inconnue

Solution Essayez de poursuivre l'installation. Si vous n'y arrivez pas, arrêtez et recommencez l'installation. Suivez les indications à l'écran. Si une erreur se produit, vous devrez peut-être désinstaller le logiciel et le réinstaller. Pour obtenir des informations, reportez-vous à la section [Désinstallation et réinstallation du logiciel](#).

Il manque des icônes dans le Directeur HP (ou Centre de solutions HP)

Si vous avez installé la version complète du logiciel et que les principales icônes (**Numériser des images**, **Numériser document** et **HP Image Zone**) n'apparaissent pas, l'installation est sans doute incomplète. Si vous n'avez pas installé la version complète du logiciel, les icônes principales sont **Numériser des images** et **Numériser document**. (L'icône **HP Image Zone Express** apparaît sur le bureau et non dans le **Directeur HP**.)

Solution Si l'installation est incomplète, vous devrez sans doute désinstaller et réinstaller le logiciel. Il ne suffit pas de supprimer les fichiers du programme HP Tout-en-un du disque dur. Vous devez les supprimer correctement à l'aide de l'utilitaire de désinstallation disponible dans le groupe de programmes HP Tout-en-un. Pour plus d'informations, reportez-vous à la rubrique [Désinstallation et réinstallation du logiciel](#).

L'écran d'enregistrement n'apparaît pas

Solution

- Pour accéder à l'écran d'enregistrement sous Windows à partir de la barre des tâches, cliquez sur **Démarrer**, pointez sur **Programmes** ou sur **Tous les programmes (XP)**, **Hewlett-Packard**, **HP PSC 1500 Tout-en-un series**, puis cliquez sur **Enregistrement**.

Le Moniteur d'imagerie numérique n'apparaît pas dans la barre des tâches

Solution Si le Moniteur d'imagerie numérique n'apparaît pas dans la barre d'état système, démarrez le **Directeur HP** (ou **Centre de solutions HP**) afin de vérifier s'il contient ou non les principales icônes. Pour plus d'informations, reportez-vous à la rubrique **Utilisation du Directeur HP** dans l'**aide du logiciel HP Image Zone** fournie avec ce programme.

La barre d'état système est généralement affichée au bas du bureau.

Désinstallation et réinstallation du logiciel

Si l'installation est incomplète ou que vous avez connecté le câble USB à l'ordinateur avant d'y être invité par l'écran d'installation du logiciel, il peut être nécessaire de désinstaller puis réinstaller le logiciel. Il ne suffit pas de supprimer les fichiers du programme HP Tout-en-un du disque dur. Vous devez les supprimer correctement à l'aide de l'utilitaire de désinstallation disponible dans le groupe de programmes HP Tout-en-un.

Une réinstallation peut prendre de 20 à 40 minutes pour les ordinateurs Windows et Mac. Il existe trois méthodes pour désinstaller le logiciel sur un PC sous Windows.

Pour désinstaller le logiciel sur un ordinateur Windows, méthode 1

1. Déconnectez l'appareil HP Tout-en-un de l'ordinateur. Ne connectez pas l'appareil HP Tout-en-un à l'ordinateur avant d'avoir réinstallé le logiciel.
2. Dans la barre des tâches de Windows, cliquez sur **Démarrer, Programmes ou Tous les programmes (XP), Hewlett-Packard, HP PSC 1500 Tout-en-un series, Désinstallation du logiciel**.
3. Suivez les instructions qui s'affichent à l'écran.
4. Si le système vous invite à supprimer les fichiers partagés, cliquez sur **Non**. Les autres programmes qui utilisent également ces fichiers risquent de ne pas fonctionner correctement si vous supprimez ces derniers.
5. Redémarrez l'ordinateur.



Remarque Vous devez absolument déconnecter l'appareil HP Tout-en-un avant de redémarrer l'ordinateur. Ne connectez pas l'appareil HP Tout-en-un à l'ordinateur avant d'avoir réinstallé le logiciel.

6. Pour réinstaller le logiciel, insérez le CD-ROM de l'appareil HP Tout-en-un dans le lecteur de l'ordinateur et suivez les instructions qui s'affichent à l'écran ainsi que celles du Guide de configuration fourni avec le périphérique HP Tout-en-un.
7. Une fois le logiciel installé, connectez l'appareil HP Tout-en-un à l'ordinateur.
8. Appuyez sur le bouton **Activer** pour mettre l'appareil HP Tout-en-un sous tension. Une fois l'appareil HP Tout-en-un connecté et sous tension, vous devrez peut-être patienter quelques minutes pour que la séquence d'événements de connexion à chaud se termine.
9. Suivez les instructions qui s'affichent à l'écran.

Une fois l'installation du logiciel terminée, l'icône Moniteur d'état s'affiche dans la barre d'état système de Windows.

Pour vérifier que le logiciel est correctement installé, cliquez deux fois sur l'icône du **Directeur HP** (ou **Centre de solutions HP**) sur le bureau. Si le **Directeur HP** (ou **Centre de solutions HP**) affiche les principales icônes (**Numériser des images**, **Numériser document** et **HP Image Zone**), le logiciel est correctement installé.

Pour désinstaller le logiciel sur un ordinateur Windows, méthode 2



Remarque Utilisez cette méthode si l'option **Désinstaller le logiciel** ne figure pas dans le menu Démarrer de Windows.

1. Sur la barre des tâches de Windows, cliquez sur **Démarrer**, sur **Paramètres**, puis sur **Panneau de configuration**.
2. Cliquez deux fois sur **Ajout/Suppression de programmes**.
3. Sélectionnez **HP PSC & OfficeJet 4.5**, puis cliquez sur **Modifier/Supprimer**.
Suivez les instructions qui s'affichent à l'écran.
4. Déconnectez l'appareil HP Tout-en-un de l'ordinateur.
5. Redémarrez l'ordinateur.



Remarque Vous devez absolument déconnecter l'appareil HP Tout-en-un avant de redémarrer l'ordinateur. Ne connectez pas l'appareil HP Tout-en-un à l'ordinateur avant d'avoir réinstallé le logiciel.

6. Démarrez le programme d'installation.
7. Suivez les instructions qui s'affichent à l'écran et celles du Guide de configuration fourni avec l'appareil HP Tout-en-un.

Pour désinstaller le logiciel sur un ordinateur Windows, méthode 3



Remarque Il s'agit d'une autre méthode, si l'option **Désinstaller le logiciel** ne figure pas dans le menu Démarrer de Windows.

1. Exécutez le programme d'installation du logiciel HP PSC 1500 Tout-en-un series.
2. Sélectionnez **Désinstallation** et suivez les instructions qui s'affichent.
3. Déconnectez l'appareil HP Tout-en-un de l'ordinateur.
4. Redémarrez l'ordinateur.



Remarque Vous devez absolument déconnecter l'appareil HP Tout-en-un avant de redémarrer l'ordinateur. Ne connectez pas l'appareil HP Tout-en-un à l'ordinateur avant d'avoir réinstallé le logiciel.

5. Exécutez à nouveau le programme d'installation du logiciel HP PSC 1500 Tout-en-un series.
6. Démarrez le programme de réinstallation.
7. Suivez les instructions à l'écran et celles fournies dans le Guide de configuration livré avec l'appareil HP Tout-en-un.

Désinstallation sur un ordinateur Mac

1. Débranchez l'appareil HP Tout-en-un du Mac.
2. Cliquez deux fois sur le dossier **Applications: Logiciel HP Tout-en-un**.
3. Cliquez deux fois sur **Programme de désinstallation HP**.
Suivez les instructions qui s'affichent à l'écran.
4. Une fois le logiciel désinstallé, déconnectez l'appareil HP Tout-en-un et redémarrez l'ordinateur.



Remarque Vous devez absolument déconnecter l'appareil HP Tout-en-un avant de redémarrer l'ordinateur. Ne connectez pas l'appareil HP Tout-en-un à l'ordinateur avant d'avoir réinstallé le logiciel.

5. Pour réinstaller le logiciel, insérez le CD-ROM de l'appareil HP Tout-en-un dans le lecteur de l'ordinateur.
6. Sur le bureau, ouvrez le CD-ROM et cliquez deux fois sur **Programme d'installation HP Tout-en-un**.
7. Suivez les instructions à l'écran et celles fournies dans le Guide de configuration livré avec l'appareil HP Tout-en-un.

Dépannage de problèmes opérationnels

La rubrique **Dépannage de l'appareil 1500 series de l'Aide HP Image Zone** contient des conseils de dépannage sur les problèmes les plus courants liés à votre appareil HP Tout-en-un.

Pour accéder aux informations de dépannage depuis un ordinateur Windows, accédez au **Directeur HP** (ou **Centre de solutions HP**), cliquez sur **Aide** et choisissez **Dépannage et assistance**. Ces informations sont également accessibles à l'aide du bouton Aide de certains messages d'erreur.

Pour accéder aux informations de dépannage depuis Mac OS X 10.1.5 et les versions ultérieures, cliquez sur l'icône **HP Image Zone** du menu Dock, sélectionnez **Aide** dans la barre de menus, choisissez **Aide de HP Image Zone** dans le menu **Aide**, puis choisissez **Dépannage de l'appareil 1500 series** dans l'afficheur de l'aide.

Si vous avez accès à Internet, vous pouvez obtenir de l'aide pour l'appareil sur le site Web de HP à l'adresse www.hp.com/support.

Ce site Web fournit également des réponses aux questions les plus fréquentes des utilisateurs.

Dépannage concernant des problèmes de papier

Pour éviter les bourrages papier, utilisez uniquement les types de papier recommandés pour l'appareil HP Tout-en-un. Les papiers recommandés sont répertoriés dans l'**aide en ligne du logiciel HP Image Zone** et à l'adresse www.hp.com/support.

Ne chargez pas de papier courbé ou froissé, ou du papier ayant des bords cornés ou déchirés, dans le bac à papier. Pour plus d'informations, reportez-vous à la rubrique [Prévention des bourrages papier](#).

Si le papier se coince dans le périphérique, procédez comme suit pour éliminer le bourrage.

Du papier est coincé dans l'appareil HP Tout-en-un

Solution

1. Appuyez sur l'onglet sur le côté gauche de la porte de nettoyage arrière afin de libérer la porte. Retirez la porte en l'éloignant de l'appareil HP Tout-en-un.

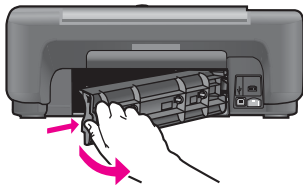

Attention Vous risquez d'endommager le mécanisme d'impression si vous tentez d'éliminer un bouchage papier par l'avant de l'appareil HP Tout-en-un. Éliminez toujours les bouchages papier en passant par la porte de nettoyage arrière.

2. Tirez avec précaution sur le papier pour le dégager des rouleaux.



Avertissement Si le papier se déchire lorsque vous le retirez des rouleaux, vérifiez si des morceaux de papier ne sont pas encore coincés dans les rouleaux et les roues. Si vous ne retirez pas tous les morceaux de papier de l'appareil HP Tout-en-un, d'autres bouchages papier risquent de se produire.

3. Remettez en place la porte de nettoyage arrière. Poussez-la doucement vers l'avant jusqu'à ce qu'elle s'enclenche.
4. Appuyez sur **Annuler/Reprendre** pour continuer le travail en cours.

Dépannage concernant les cartouches d'impression

Si vous rencontrez des problèmes d'impression, une des cartouches d'impression peut être la source du problème. Essayez ce qui suit :

1. Retirez les cartouches d'impression, réinsérez-les et vérifiez qu'elles sont bien enfoncées et calées.
2. Si le problème persiste, imprimez un rapport d'auto-test afin de déterminer si le problème provient des cartouches d'impression.
Ce rapport fournit de précieuses informations sur les cartouches d'impression, y compris des informations sur leur état.
3. Si le rapport d'auto-test indique un problème, nettoyez les cartouches d'impression.
4. Si le problème persiste, nettoyez les contacts en cuivre des cartouches.
5. Si vous rencontrez toujours des problèmes d'impression, déterminez la cartouche à la source du problème et remplacez-la.

Pour plus d'informations sur ces rubriques, reportez-vous à la section [Entretien de l'appareil HP Tout-en-un](#).

Résolution des problèmes d'impression

Mon document ne s'est pas imprimé

Solution S'il existe plusieurs imprimantes installées, veillez à sélectionner HP PSC 1500 Tout-en-un series dans votre application logicielle pour la tâche d'impression.



Remarque Vous pouvez définir l'appareil HP Tout-en-un comme imprimante par défaut. Ce faisant, vous serez certain qu'elle sera automatiquement sélectionnée lorsque vous imprimerez à partir de vos applications logicielles. Pour plus d'informations, reportez-vous à l'aide en ligne du logiciel HP Image Zone.

Solution Vérifiez l'état de votre appareil HP Tout-en-un pour être certain qu'il ne présente aucune anomalie, bourrage papier ou message signalant l'absence de papier, par exemple. Effectuez les tests suivants :

- Vérifiez que l'écran du panneau de configuration de l'appareil HP Tout-en-un n'affiche aucun message d'erreur.
- Utilisateurs Windows : Vérifiez l'état de l'appareil HP Tout-en-un depuis votre ordinateur. Dans le **Directeur HP** (ou **Centre de solutions HP**), cliquez sur **Etat**.

Résolvez tous les problèmes rencontrés. Pour plus d'informations, reportez-vous à l'aide en ligne relative au dépannage qui vous a été fournie avec le logiciel **HP Image Zone**.

Mise à jour du périphérique

Pour mettre à jour votre appareil HP Tout-en-un, vous avez le choix entre plusieurs options. Chacune d'entre elles requiert le téléchargement d'un fichier sur votre ordinateur afin de démarrer l'**Assistant de mise à jour du périphérique**. Par exemple, sur les conseils de l'assistance clientèle HP, vous pouvez accéder à leur site Web afin d'obtenir une mise à jour de votre périphérique.

Mise à jour du périphérique (Windows)

Utilisez une des méthodes suivantes pour récupérer une mise à jour pour le périphérique :

- Utilisez le navigateur Web pour télécharger une mise à jour de l'appareil HP Tout-en-un à partir du site Web www.hp.com/support. Le fichier est un exécutable auto-extractible portant l'extension .exe. Lorsque vous cliquez deux fois sur le fichier .exe, l'**Assistant de mise à jour du périphérique** s'ouvre sur l'ordinateur.
- Utilisez l'utilitaire **Mise à jour du logiciel HP** fourni avec le logiciel **HP Image Zone** pour rechercher automatiquement sur le site Web du centre d'assistance HP les mises à jour de périphérique à des intervalles prédéfinis. Pour plus d'informations sur l'utilitaire **Mise à jour du logiciel HP**, reportez-vous à l'**aide en ligne du logiciel HP Image Zone**.



Conseil Une fois l'utilitaire **Mise à jour du logiciel HP** installé sur l'ordinateur, il recherche des mises à jour pour le périphérique. Si vous ne disposez pas de la dernière version de l'utilitaire **Mise à jour du logiciel** au moment de l'installation, une boîte de dialogue s'affiche sur l'ordinateur pour vous inviter à effectuer une mise à niveau. Acceptez la mise à niveau.



Remarque Si vous avez installé le logiciel **HP Image Zone Express**, l'utilitaire de mise à jour s'appelle **Mise à jour**. Le bouton permettant d'accéder à l'utilitaire **Mise à jour** se situe dans l'angle supérieur gauche de la fenêtre du logiciel.

Pour utiliser la mise à jour du périphérique

1. Effectuez l'une des opérations suivantes :
 - Cliquez deux fois sur le fichier .exe de mise à jour que vous avez téléchargé depuis le site Web www.hp.com/support.
 - Lorsque vous y êtes invité, acceptez la mise à jour de périphérique trouvée par l'utilitaire **Mise à jour du logiciel**.

L'**assistant de mise à jour du périphérique** s'ouvre sur l'ordinateur.

2. Sur l'écran **Bienvenue**, cliquez sur **Suivant**.
L'écran **Sélectionner périphérique** apparaît.
3. Sélectionnez votre appareil HP Tout-en-un dans la liste, puis cliquez sur **Suivant**.
L'écran **Informations importantes** s'affiche.
4. Assurez-vous que l'ordinateur et le périphérique respectent les exigences répertoriées.
5. Si c'est le cas, cliquez sur **Mettre à jour**.
Une barre de progression ou un autre indicateur s'affiche.
6. Ne déconnectez pas, n'arrêtez pas et n'effectuez aucune action sur le périphérique durant l'exécution de la mise à jour.



Remarque Si vous interrompez la mise à jour, ou si un message d'erreur indique qu'elle a échoué, appelez le centre d'assistance HP.

Après avoir redémarré l'appareil HP Tout-en-un, l'écran **Mise à jour terminée** apparaît et une page de test s'imprime sur le périphérique.

7. Le périphérique a été mis à jour. Vous pouvez maintenant utiliser l'appareil HP Tout-en-un en toute sécurité.

Mise à jour du périphérique (Mac)

Le programme d'installation de mise à jour du périphérique fournit une méthode pour appliquer des mises à jour à l'appareil HP Tout-en-un de la manière suivante :

1. Utilisez le navigateur Web pour télécharger une mise à jour de l'appareil HP Tout-en-un à partir du site Web www.hp.com/support.
2. Cliquez deux fois sur le fichier téléchargé.
Le programme d'installation s'affiche sur l'ordinateur.
3. Suivez les invites affichées à l'écran pour installer la mise à jour sur l'appareil HP Tout-en-un.
4. Redémarrez l'appareil HP Tout-en-un pour terminer le processus.

13 Obtention d'assistance auprès de HP

Hewlett-Packard assure une assistance sur Internet et par téléphone pour votre appareil HP Tout-en-un.

Ce chapitre fournit des informations sur l'obtention d'une assistance par Internet, le contact de l'assistance clientèle HP, l'accès à vos numéro de série et ID de service, l'appel en Amérique du Nord durant la garantie, l'appel de l'assistance clientèle HP au Japon, l'appel de l'assistance clientèle HP en Corée, l'appel d'un autre endroit dans le monde, l'appel post-garantie en Australie et la préparation de l'appareil HP Tout-en-un pour expédition.

Si vous ne trouvez la réponse à votre question ni dans la documentation imprimée, ni dans l'aide en ligne fournie avec l'appareil, contactez l'un des centres d'assistance HP répertoriés dans les pages suivantes. Certains de ces centres ne sont disponibles qu'aux Etats-Unis et au Canada, tandis que d'autres sont disponibles dans un grand nombre de pays/régions du monde entier. Si la liste n'indique aucun numéro de centre d'assistance pour votre pays/région, demandez conseil au revendeur agréé HP le plus proche.

Assistance et autres informations sur Internet

Si vous disposez d'un accès à Internet, vous pouvez obtenir de l'aide pour l'appareil à partir du site www.hp.com/support. Vous y trouverez une assistance technique, des pilotes, des fournitures et des informations sur les procédures de commande.

Assistance sous garantie

Pour bénéficier du service de réparation de HP, vous devez d'abord contacter un bureau d'assistance HP ou un centre d'assistance clientèle HP qui vous fournira des services de dépannage de base. Pour connaître la procédure à suivre avant d'appeler l'assistance clientèle, reportez-vous à la section [Assistance clientèle HP](#).



Remarque 1 Ces informations ne s'appliquent pas aux clients au Japon. Pour plus d'informations sur les options de service au Japon, reportez-vous à la rubrique [HP Quick Exchange Service \(Japan\)](#).

Remarque 2 Pour plus d'informations sur la garantie limitée HP, reportez-vous à la version papier du Guide de l'utilisateur fourni avec votre périphérique.

Extensions de la garantie

En fonction de votre pays/région, HP peut offrir une option de mise à niveau de garantie qui prolonge ou améliore la garantie standard de votre produit. Les options disponibles peuvent inclure une assistance téléphonique prioritaire, un service de renvoi ou un échange le jour ouvrable suivant. Généralement, la période de service commence à la date d'achat du produit et l'option doit être achetée dans une période limitée suivant l'achat du produit.

Pour plus d'informations :

- Aux Etats-Unis, composez le 1-866-234-1377 pour parler à un consultant HP.
- En dehors des Etats-Unis, appelez votre centre d'assistance clientèle HP local. Pour obtenir la liste des numéros d'assistance clientèle internationaux, reportez-vous à la section [Appel d'un centre d'assistance dans un autre pays/région](#).
- Accédez au site Web de HP :

www.hp.com/support

Si vous y êtes invité, choisissez votre pays/région, puis recherchez les informations concernant la garantie.

Renvoi de l'appareil HP Tout-en-un pour maintenance

Avant de renvoyer votre appareil HP Tout-en-un pour maintenance, vous devez appeler l'assistance clientèle HP. Pour connaître la procédure à suivre avant d'appeler l'assistance clientèle, reportez-vous à la section [Assistance clientèle HP](#).



Remarque Ces informations ne s'appliquent pas aux clients au Japon. Pour plus d'informations sur les options de service au Japon, reportez-vous à la rubrique [HP Quick Exchange Service \(Japan\)](#).

Assistance clientèle HP

L'appareil HP Tout-en-un peut vous être fourni avec des logiciels d'autres sociétés. Si vous rencontrez des problèmes avec l'un de ces logiciels, vous obtiendrez une meilleure assistance technique en vous adressant directement aux experts de ces sociétés.

Avant de contacter l'assistance clientèle HP, procédez aux opérations suivantes.

1. Assurez-vous que :
 - a. L'appareil HP Tout-en-un est branché et sous tension.
 - b. Le cache du panneau de configuration est bien en place et correctement fixé.
 - c. Les cartouches d'impression spécifiées sont installées correctement.
 - d. Le type de papier recommandé est correctement chargé dans le bac à papier.
2. Réinitialisez l'appareil HP Tout-en-un :
 - a. Mettez l'appareil HP Tout-en-un hors tension à l'aide du bouton **Activer**.
 - b. Débranchez le cordon d'alimentation situé à l'arrière de l'appareil HP Tout-en-un.
 - c. Rebranchez-le sur l'appareil HP Tout-en-un.
 - d. Mettez l'appareil HP Tout-en-un sous tension en appuyant sur le bouton **Activer**.
3. Pour plus d'informations, visitez le site www.hp.com/support. Vous y trouverez une assistance technique, des pilotes, des fournitures et des informations pour passer des commandes.
4. Si le problème persiste et que vous souhaitez en parler à un technicien de l'assistance clientèle HP, procédez comme suit :
 - a. Relevez le nom spécifique de votre appareil HP Tout-en-un tel qu'il apparaît sur le panneau de configuration.
 - b. Imprimez un rapport d'auto-test. Pour plus d'informations sur l'impression d'un rapport d'auto-test, reportez-vous à la rubrique [Impression d'un rapport d'auto-test](#).
 - c. Réalisez une copie en couleur afin de disposer d'un exemple d'impression.
 - d. Soyez prêt à décrire votre problème en détail.
 - e. Soyez prêt à communiquer le numéro de série et l'identificateur de service de l'appareil. Pour savoir comment accéder au numéro de série et à l'identificateur de service, reportez-vous à la rubrique [Accès au numéro de série et à l'identificateur de service de l'appareil](#).
5. Appelez l'assistance clientèle HP. Tenez-vous à proximité de votre appareil HP Tout-en-un au moment de l'appel.

Accès au numéro de série et à l'identificateur de service de l'appareil

Vous trouverez le numéro de série et l'identificateur de service de votre appareil HP Tout-en-un en imprimant un rapport d'auto-test.



Remarque Si votre appareil HP Tout-en-un ne s'allume pas, vous trouverez le numéro de série sur l'autocollant placé au-dessus de la porte de nettoyage arrière. Le numéro de série est le code à 10 chiffres inscrit dans le coin supérieur droit de l'autocollant.

Impression d'un rapport d'auto-test

1. Maintenez enfoncé le bouton **Annuler/Reprendre** sur le panneau de configuration.
2. Le bouton **Annuler/Reprendre** toujours enfoncé, appuyez sur **Copier, Couleur**.
L'appareil imprime un rapport d'auto-test, avec le numéro de série et l'identificateur de service.

Appel d'un centre d'assistance en Amérique du Nord

Composez le **1 800 474 6836 (1-800-HP invent)**. Une assistance par téléphone aux Etats-Unis est disponible en anglais et en espagnol 24 heures sur 24, 7 jours sur 7. Une assistance par téléphone au Canada est disponible en anglais et en français 24 heures sur 24, 7 jours sur 7. Les jours et heures d'assistance peuvent changer sans préavis.

Ce service est gratuit pendant la période de garantie. Une facturation peut être applicable en dehors de la période de garantie.

Appel d'un centre d'assistance dans un autre pays/région

Les numéros indiqués ci-dessous sont ceux en vigueur à la date de publication de cette documentation. Pour obtenir la liste à jour de tous les numéros de l'assistance clientèle HP internationaux, visitez le site www.hp.com/support et choisissez votre pays/région ou votre langue.

Vous pouvez appeler un centre d'assistance HP dans les pays/régions ci-dessous. Si votre pays/région ne figure pas dans la liste, contactez votre revendeur ou le bureau d'assistance et de vente HP le plus proche pour savoir comment obtenir l'assistance dont vous avez besoin.

Ce service est gratuit pendant la période de garantie, à l'exception des frais d'appel longue distance. Dans certains cas, nous pouvons vous demander d'acquitter une somme forfaitaire par incident.

Pour obtenir une assistance téléphonique en Europe, consultez les détails et les conditions de l'assistance téléphonique dans votre pays/région sur le site www.hp.com/support.

Vous pouvez également faire appel à votre revendeur ou contacter HP au numéro de téléphone indiqué dans cette documentation.

Dans un effort constant d'amélioration de notre service d'assistance par téléphone, nous vous recommandons de visiter régulièrement notre site Web pour obtenir de nouvelles informations sur les services et la livraison.

Pays/région	Assistance technique HP	Pays/région	Assistance technique HP
Afrique de l'Ouest	+351 213 17 63 80	Italie	www.hp.com/support
Afrique du Sud, hors de la république	+27 11 2589301	Jamaïque	1-800-711-2884
Afrique du Sud (République d'Afrique du Sud)	086 0001030	Japon	+81-3-3335-9800
Algérie ¹	+213 61 56 45 43	Jordanie	+971 4 366 2020
Allemagne	www.hp.com/support	Koweït	+971 4 366 2020
Anglais international	www.hp.com/support	Liban	+971 4 366 2020
Arabie Saoudite	800 897 1444	Luxembourg (allemand)	www.hp.com/support

Annexe 13

(suite)

Pays/région	Assistance technique HP	Pays/région	Assistance technique HP
Argentine	(54)11-4708-1600, 0-800-555-5000	Luxembourg (français)	www.hp.com/support
Australie, après la période de garantie (facturation par appel)	1902 910 910	Malaisie	1-800-805405
Australie pendant la période de garantie	1300 721 147	Maroc ¹	+212 22 404747
Autriche	www.hp.com/support	Mexique	01 800 474 6836 (01-800-51-HP invent)
Bahreïn	800 171	Mexique (Mexico City)	(55) 5258-9922
Bangladesh	télécopie : +65-6275-6707	Moyen-Orient (international)	+971 4 366 2020
Belgique (flamand)	www.hp.com/support	Nigeria	+234 1 3204 999
Belgique (français)	www.hp.com/support	Norvège	www.hp.com/support
Bolivie	800-100293	Nouvelle-Zélande	0800 441 147
Brésil (Autres localités)	0800 709-7751	Oman	+971 4 366 2020
Brésil (Grande São Paulo)	(55)11-4004-7751	Pakistan	télécopie : +65-6275-6707
Brunei	télécopie : +65-6275-6707	Palestine	+971 4 366 2020
Cambodge	télécopie : +65-6275-6707	Panama	001-800-711-2884
Canada	1 800 474 6836 (1-800-HP invent)	Pays-Bas	www.hp.com/support
Canada (numéro local du Mississauga)	905-206-4663	Pérou	0-800-10111
Caraïbes et Amérique centrale	www.hp.com/support	Philippines	632-867-3551
Chili	800-360-999	Pologne	+48 22 5666 000
Chine	021-38814518, 8008103888	Portugal	www.hp.com/support
Colombie	01-800-51-474-6836 (01-800-51-HP invent)	Puerto Rico	787-474-8570, 1-877-232-0589
Corée	+82 1588 3003	Qatar	+971 4 366 2020
Costa Rica	0-800-011-1046	RAS de Hongkong	+(852) 2802 4098
Danemark	www.hp.com/support	République Dominicaine	1-800-711-2884

(suite)

Pays/région	Assistance technique HP	Pays/région	Assistance technique HP
Egypte	+20 2 532 5222	République tchèque	+420 261307310
Emirats Arabes Unis	800 4520	Roumanie	+40 (21) 315 4442
Equateur (Andinatel) ²	1-999-119 +800-711-2884	Royaume-Uni	www.hp.com/support
Equateur (Pacifitel) ²	1-800-225-528 +800-711-2884	Singapour	65 - 62725300
Espagne	www.hp.com/support	Slovaquie	+421 2 50222444
Etats-Unis	1-800-474-6836 (1-800-HP invent)	Sri Lanka	télécopie : +65-6275-6707
Fédération de Russie, Moscou	+7 095 7973520	Suède	www.hp.com/support
Fédération de Russie, St. Petersbourg	+7 812 3467997	Suisse	www.hp.com/support
Finlande	www.hp.com/support	Syrie	+971 4 366 2020
France	www.hp.com/support	Taiwan	+886 (2) 8722-8000, 0800 010 055
Grèce, appels intérieurs	801 11 22 55 47	Thaïlande	0-2353-9000
Grèce (appel gratuit de Chypre à Athènes)	800 9 2649	Trinidad et Tobago	1-800-711-2884
Greece, international	+30 210 6073603	Tunisie ¹	+216 71 89 12 22
Guatemala	1-800-711-2884	Turquie	+90 216 579 71 71
Hongrie	+36 1 382 1111	Ukraine, Kiev	+7 (380 44) 4903520
Inde	91-80-8526900	Venezuela	0-800-474-6836 (0-800-HP invent)
Inde (appel gratuit)	1600-4477 37	Venezuela (Caracas)	58-212-278-8666
Indonésie	62-21-350-3408	Vietnam	84-8-823-4530
Irlande	www.hp.com/support	Yémen	+971 4 366 2020
Israël	+972 (0) 9 830 4848		

1 Ce centre d'appels prend en charge les clients francophones des pays suivants : Maroc, Tunisie et Algérie.

2 Composez d'abord le premier numéro, puis, lorsque vous entendez la seconde tonalité, composez le deuxième numéro pour bénéficier d'un appel gratuit.

Call in Australia under warranty and post-warranty

If your product is under warranty, call 1300 721 147.

If your product is not under warranty, call 1902 910 910. A per-incident, out-of-warranty support fee will be charged to your phone bill.

Call HP Korea customer support

HP 한국 고객 지원 문의

- *고객 지원 센터 대표 전화
1588-3003
- *제품가격 및 구입처 정보 문의 전화
080-703-0700
- *전화 상담 가능 시간 :
평 일 09:00~18:00
토요일 09:00~13:00
(일요일,공휴일 제외)

Call HP Japan support

カスタマー・ケア・センター

TEL : 0570-000-511 (ナビダイヤル)

03-3335-9800 (ナビダイヤルをご利用いただけない場合)

FAX : 03-3335-8338

月～金 9:00～17:00

土・日 10:00～17:00 (祝祭日、1/1～3を除く)

FAXによるお問い合わせは、ご質問内容とともに、ご連絡先、弊社製品名、接続コンピュータ名をご記入ください。

HP Quick Exchange Service (Japan)

製品に問題がある場合は以下に記載されている電話番号に連絡してください。製品が故障している、または欠陥があると判断された場合、**HP Quick Exchange Service**がこの製品を正常品と交換し、故障した製品を回収します。保証期間中は、修理代と送料は無料です。また、お住まいの地域にも依りますが、プリンタを次の日までに交換することも可能です。

電話番号：0570-000511（自動応答）

:03-3335-9800（自動応答システムが使用できない場合）

サポート時間：平日の午前 9:00 から午後 5:00 まで

土日の午前 10:00 から午後 5:00 まで。

祝祭日および1月1日から3日は除きます。

サービスの条件

- サポートの提供は、カスタマケアセンターを通してのみ行われます。
- カスタマケアセンターがプリンタの不具合と判断した場合に、サービスを受けることができます。
ご注意：ユーザの扱いが不適切であったために故障した場合は、保証期間中であっても修理は有料となります。詳細については保証書を参照してください。

その他の制限

- 運送の時間はお住まいの地域によって異なります。詳しくは、カスタマケアセンターに連絡をご確認ください。
- 出荷配送は、当社指定の配送業者が行います。
- 配送は交通事情などの諸事情によって、遅れる場合があります。
- このサービスは、将来予告なしに変更することがあります。

Conditionnement de l'appareil HP Tout-en-un avant expédition

Si, après avoir contacté le centre d'assistance clientèle HP ou votre revendeur, vous devez renvoyer votre appareil HP Tout-en-un pour maintenance, suivez les instructions suivantes afin d'éviter d'endommager le produit HP.



Remarque Ces informations ne s'appliquent pas aux clients au Japon. Pour plus d'informations sur les options de service au Japon, reportez-vous à la rubrique [HP Quick Exchange Service \(Japan\)](#).

1. Mettez l'appareil HP Tout-en-un sous tension.
Ignorez les étapes 1 à 7 si votre appareil HP Tout-en-un ne peut être mis sous tension. Vous ne pourrez pas retirer les cartouches d'impression. Passez directement à l'étape 8.
2. Ouvrez la porte d'accès au chariot d'impression.
3. Attendez que le chariot d'impression soit immobile et silencieux, puis retirez les cartouches d'impression de leurs logements.
Pour plus d'informations sur le retrait des cartouches d'impression, reportez-vous à la section [Remplacement des cartouches d'impression](#).
4. Placez les cartouches dans leur protection ou dans un sac hermétique afin qu'elles ne sèchent pas et conservez-les. Ne les renvoyez pas avec l'appareil HP Tout-en-un, à moins que l'agent du centre d'assistance clientèle HP ne vous l'ait demandé.
5. Fermez la porte d'accès au chariot d'impression et attendez quelques minutes que le chariot d'impression reprenne sa position de repos (à l'extrémité gauche).



Remarque Assurez-vous que le numériseur est revenu sur sa position d'attente avant de mettre l'appareil HP Tout-en-un hors tension.

6. Appuyez sur le bouton **Activer** pour mettre l'appareil HP Tout-en-un hors tension.
7. Débranchez le cordon d'alimentation, puis retirez-le de l'appareil HP Tout-en-un.



Attention Ne renvoyez pas le cordon d'alimentation avec l'appareil HP Tout-en-un. L'appareil HP Tout-en-un de remplacement sera livré sans cordon d'alimentation. Placez le cordon d'alimentation en lieu sûr jusqu'à ce que vous receviez l'appareil HP Tout-en-un de remplacement.

8. Emballez l'appareil HP Tout-en-un dans les cartons d'origine ou les cartons d'emballage du matériel échangé, si vous les avez conservés.

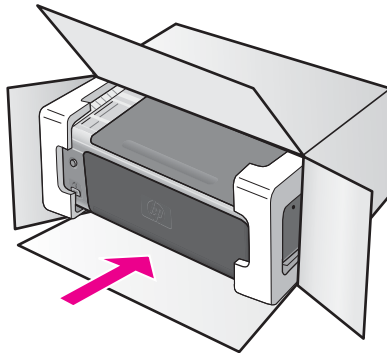

Si vous ne possédez pas les cartons d'emballage d'origine, utilisez d'autres cartons d'emballage adéquats. Les détériorations subies lors du transport et/ou dues à un emballage inapproprié ne sont pas couvertes par la garantie.

9. Placez l'étiquette de retour d'expédition sur l'extérieur du carton.
10. Placez les éléments suivants dans le carton d'emballage :
 - une description complète de la panne pour le personnel qualifié (des échantillons montrant les problèmes de qualité d'impression sont utiles) ;
 - une copie du bordereau de vente ou autre preuve d'achat établissant la période de couverture de la garantie ;
 - votre nom, votre adresse et le numéro de téléphone où vous pouvez être joint dans la journée.

14 Informations techniques

Vous trouverez dans cette section les spécifications techniques et les informations internationales requises par la loi relatives à votre appareil HP Tout-en-un.

Ce chapitre fournit des informations sur la configuration requise pour Windows et Mac, le papier, l'impression, la copie, les cartes mémoire, les spécifications relatives à la numérisation, les problèmes d'ordre physique, électrique et environnemental, les déclarations de réglementation et de conformité.

Configuration requise

La configuration logicielle requise est décrite dans le fichier Lisezmoi. Vous pouvez accéder au fichier Lisezmoi en cliquant deux fois sur l'icône située dans le dossier de niveau supérieur du CD-ROM du logiciel HP Tout-en-un. Si le logiciel Windows est déjà installé, vous pouvez accéder à ce fichier à partir de la barre des tâches en cliquant sur **Démarrer**, puis en sélectionnant **Programmes, Hewlett-Packard, HP PSC 1500 Series, et Afficher le fichier Lisezmoi**.

Spécifications relatives au papier

Cette section fournit des informations sur la capacité du bac à papier, les formats de papier et les spécifications de marges d'impression.

Capacité du bac à papier

Type	Grammage	Bac d'alimentation*	Bac de sortie**
Papier ordinaire	60 à 90 g/m ² (16 à 24 lb)	100 (papier de 75 g/m ²)	50 (papier de 75 g/m ²)
Papier de format Légal	75 à 90 g/m ² (20 à 24 lb)	100 (papier de 75 g/m ²)	50 (papier de 75 g/m ²)
Cartes	Fiche 200 g/m ² max (2110 lb).	20	10
Enveloppes	75 à 90 g/m ² (20 à 24 lb)	10	10
Films transparents	S/O	30	15 ou moins
Étiquettes	S/O	20	10
Papier photo 10 x 15 cm (4 x 6 pouces)	145 lb (236 g/m ²)	30	15
Papier photo 216 x 279 mm (8,5 x 11 pouces)	S/O	20	10

* Capacité maximale.

** La capacité du bac de sortie varie en fonction du type de papier et de la quantité d'encre utilisée. HP recommande de vider régulièrement le bac de sortie.

Formats de papier

Type	Format
Papier	Lettre : 216 x 279 mm A4 : 210 x 297 mm A5 : 148 x 210 mm Exécutif : 184 x 267 mm Légal : 216 x 356 mm B5 : 176 x 250 mm
Enveloppes	U.S. n°10 : 105 x 241 mm U.S. n°9 : 99 x 226 mm A2 : 111 x 146 mm DL : 110 x 220 mm C6 : 114 x 162 mm
Films transparents	Lettre : 216 x 279 mm A4 : 210 x 297 mm
Papier photo	102 x 152 mm 127 x 178 mm Lettre : 216 x 280 mm A4 : 210 x 297 mm 102 x 305 mm panoramique 127 x 305 mm panoramique
Cartes	76 x 127 mm Fiches bristol : 101 x 152 mm 127 x 178 mm A6 : 105 x 149 mm Carte Hagaki : 100 x 148 mm
Étiquettes	Lettre : 216 x 279 mm A4 : 210 x 297 mm
Personnalisé	De 76 x 127 mm à 216 x 356 mm

Spécifications relatives aux marges d'impression

	Haut (bord supérieur)	Inférieur (bord arrière)*
Papier ou film transparent		
U.S. (Lettre, Légal, Exécutif)	1,8 mm	6,7 mm
ISO (A4, A5) et JIS (B5)	1,8 mm	6,7 mm
Enveloppes		

(suite)

	Haut (bord supérieur)	Inférieur (bord arrière)*
	3,2 mm	6,7 mm
Cartes		
	1,8 mm	6,7 mm

* Cette marge n'est pas compatible avec l'appareil HP Tout-en-un, mais la zone d'écriture est compatible. Celle-ci est décalée depuis le centre de 5,4 mm (0,21 pouces), ce qui explique la présence de marges inférieure et supérieure asymétriques.

Spécifications relatives à l'impression

- Méthode : impression à jet d'encre thermique contrôlé
- Langage : HP PCL Niveau 3, PCL3 GUI ou PCL 10
- La vitesse d'impression varie en fonction de la complexité du document.
- Capacité d'utilisation : 500 pages imprimées par mois (en moyenne)
- Capacité d'utilisation : 5000 pages imprimées par mois (maximum)

Mode		Résolution (ppp)	Vitesse (ppm)
ppp maximal	Noir	1200 x 1200 ppp rendue	0,5
	Couleur	1200 x 4800 ppp optimisée*	0,5
Supérieure	Noir	1200 x 1200 ppp rendue	2,4
	Couleur	1200 x 1200	2,4
Normale	Noir	600 x 600	7,4
	Couleur	600 x 600	5
Typique rapide	Noir	600 x 600	8,5
	Couleur	600 x 600	6,5
Brouillon rapide	Noir	300 x 300	jusqu'à 20
	Couleur	300 x 300	jusqu'à 18

Jusqu'à 4 800 x 1 200 ppp en mode optimisé pour impression couleur sur papiers photo Premium, 1200 x 1200 ppp en entrée.

Spécifications relatives à la copie

- Traitement numérique de l'image
- Jusqu'à 99 copies d'un même original (ce nombre varie en fonction du modèle)
- Zoom numérique de 25 à 400 % (varie en fonction du modèle)
- Page entière
- Vitesses de copie selon le modèle et la complexité du document

Mode		Vitesse (ppm)	Résolution d'impression (ppp)	Résolution de numérisation (ppp)*
Supérieure	Noir	jusqu'à 0,8	1200 x 1200**	1200 x 1200

Mode		Vitesse (ppm)	Résolution d'impression (ppp)	Résolution de numérisation (ppp)*
	Couleur	jusqu'à 0,8	1200 x 1200**	1200 x 1200
Normale	Noir	jusqu'à 7	600 x 1200	300 x 300
	Couleur	jusqu'à 4	600 x 600	300 x 300
Rapide	Noir	jusqu'à 20	300 x 300	300 x 300
	Couleur	jusqu'à 18	300 x 300	300 x 300

* Maximale à une mise à l'échelle de 400 %

** Jusqu'à 4800 x 1200 ppp en mode optimisé pour impression couleur sur papiers photo Premium, 1 200 x 1 200 ppp en entrée

Spécifications relatives à la numérisation

- Editeur d'images inclus
- Logiciel OCR intégré assurant la conversion automatique en texte modifiable
- La vitesse de numérisation varie en fonction de la complexité du document.
- Interface compatible Twain
- Résolution : jusqu'à 1200 x 1200 ppp optique, 48 bits couleur et jusqu'à 19200 ppp améliorée (résolution maximale limitée selon la mémoire disponible sur l'ordinateur, l'espace disque et d'autres facteurs système)
- Taille de numérisation maximum à partir de la vitre : 21,6 x 29,7 cm

Spécifications PictBridge

Veillez trouver ci-dessous la liste des fonctions PictBridge disponibles pour votre appareil photo compatible PictBridge permettant d'imprimer sur l'appareil sans utiliser votre ordinateur. (Il se peut que votre appareil dispose d'autres fonctions, mais elles ne sont pas prises en charge.) La fonctionnalité d'impression est gérée par les fonctions de votre appareil photo. Reportez-vous au Guide de l'utilisateur pour connaître les fonctions prises en charge par votre appareil.

- Types de fichier : Exif/JPEG, JPEG, DPOF (Les formats d'image TIFF et RAW ne sont pas pris en charge.)
- Recadrage et impression d'image : oui
- Type et taille du papier
- Mise en page : Les impressions sur fiche Bristol et les mises en page suivantes sont prises en charge.

Mise en page	Lettre	A4
1/page*	8 x 10 pouces	20 x 25 cm
2/page**	5 x 7 pouces	13 x 18 cm
3/page	4 x 6 pouces	10 x 15 cm
4/page**	3,5 x 5 pouces	9 x 13 cm
9/page	2,5 x 3,25 pouces	6 x 8 cm

* Paramètres par défaut.

** Au Japon : 2/page équivaut à 2L, 4/page équivaut à L.

Spécifications physiques

- Hauteur : 16,2 cm
- Largeur : 43,4 cm
- Profondeur : 29 cm
- Poids : 5,08 kg

Spécifications électriques

- Consommation électrique : 40 watts maximum
- Tension d'entrée : 100–240 VCA @ 50–60 Hz
- Tension de sortie : 16 V @ 625 mA, 32 V @ 940 mA CC

Spécifications relatives à l'environnement

- Plage de températures de fonctionnement recommandée : de 15 à 32 °C (de 59 à 90 °F)
- Plage de température de fonctionnement acceptable : de 5 à 40 °C (de 41 à 104 °F)
- Humidité : 15 à 85 % d'humidité relative sans condensation
- Plage de température hors fonctionnement (stockage) : de –40 à 60 °C (de –40 à 140 °F)
- En présence de champs électromagnétiques élevés, il se peut que la sortie de l'appareil HP Tout-en-un soit légèrement modifiée.
- HP recommande d'utiliser un câble USB de 3 mètres (10 pieds) au maximum afin de réduire le bruit provoqué par les champs électromagnétiques élevés qui peuvent se produire.

Autres spécifications

Mémoire : 8 Mo de mémoire ROM, 32 Mo de mémoire DRAM

Si vous disposez d'un accès à Internet, vous pouvez obtenir des informations sonores à partir du site Web HP. Consultez le site Web suivant : www.hp.com/support.

Programme d'intendance des produits pour l'environnement

Cette section fournit des informations sur la protection de l'environnement ; la production d'ozone ; la consommation d'énergie ; l'utilisation de papier ; les composants en plastique ; les fiches techniques sur la sécurité du matériel ; et les programmes de recyclage.

Protection de l'environnement

Hewlett-Packard s'efforce de mettre sur le marché des produits de qualité respectueux de l'environnement. Ce produit a été conçu avec plusieurs attributs destinés à réduire l'impact sur notre environnement.

Pour plus d'informations, consultez le site Web consacré à l'engagement de HP en faveur de l'environnement :

www.hp.com/hpinfo/globalcitizenship/environment/index.html

Production d'ozone

Ce produit crée de l'ozone (O₃) en quantité négligeable.

Energy consumption

Energy usage drops significantly while in ENERGY STAR® mode, which saves natural resources, and saves money without affecting the high performance of this product. This product qualifies for

ENERGY STAR, which is a voluntary program established to encourage the development of energy-efficient office products.



ENERGY STAR is a U.S. registered service mark of the U.S. EPA. As an ENERGY STAR partner, HP has determined that this product meets ENERGY STAR guidelines for energy efficiency.

For more information on ENERGY STAR guidelines, go to the following website:

www.energystar.gov

Utilisation du papier

Conformément à la norme DIN 19309, vous pouvez utiliser du papier recyclé avec ce produit.

Matières plastiques

Les pièces en plastique d'un poids supérieur à 25 grammes portent une mention conforme aux normes internationales, qui facilite l'identification des matières plastiques à des fins de recyclage à la fin de la vie du produit.

Fiches techniques de sécurité MSDS

Ces fiches techniques peuvent être obtenues auprès du site Web de HP à l'adresse suivante :

www.hp.com/go/msds

Nous conseillons aux clients ne disposant pas d'un accès à Internet de contacter leur Centre d'assistance clientèle HP local.

Programme de recyclage

HP propose un nombre croissant de programmes destinés au retour et au recyclage des produits dans plusieurs pays/régions, ainsi qu'un partenariat avec certains des plus grands centres de recyclage de produits électroniques dans le monde. HP préserve également les ressources en rénovant et en revendant certains de ses produits les plus utilisés.

Ce produit HP contient certains matériaux dont il convient de disposer avec précaution, notamment :

- du mercure dans la lampe fluorescente du numériseur (< 2 mg)
- du plomb dans la brasure (A partir du 1er juillet 2006, tous les nouveaux produits fabriqués seront équipés de brasure et de composants sans plomb conformément à la directive européenne 2002/95/CE.)

Programme de reprise et de recyclage des consommables HP

HP est engagé dans la protection de l'environnement. Le programme de reprise et de recyclage des consommables HP est disponible dans la plupart des pays/régions. Il vous permet de recycler gratuitement les cartouches d'impression. Pour plus d'informations, consultez le site Web suivant :

www.hp.com/hpinfo/globalcitizenship/environment/recycle/inkjet.html

Informations importantes relatives au recyclage, destinées aux clients résidant dans l'Union européenne

Dans le but de protéger l'environnement, ce produit doit être recyclé à la fin de sa vie comme l'exige la législation en vigueur. Le symbole ci-dessous indique que ce produit ne peut pas être mis au rebut dans une poubelle domestique. Merci de renvoyer le produit afin qu'il soit recyclé ou mis au rebut de manière adéquate dans le centre de récupération autorisé le plus proche. Pour plus

d'informations sur la reprise et le recyclage des produits HP en général, visitez le site Web suivant : <http://www.hp.com/hpinfo/globalcitizenship/environment/recycle/index.html>.



Déclarations de conformité

L'appareil HP Tout-en-un satisfait les exigences de produit des agences de réglementations dans votre pays/région.

Cette section fournit des informations sur le numéro réglementaire d'identification du modèle pour votre appareil HP Tout-en-un, une déclaration de la FCC ainsi que des déclarations distinctes pour les utilisateurs en Australie, au Japon et en Corée.

Numéro d'identification de modèle réglementaire

A des fins d'identification réglementaire, un numéro de modèle réglementaire est attribué à votre produit. Votre numéro est SDGOB-0502. Il ne faut pas le confondre avec le nom commercial (HP PSC 1500 Tout-en-un series) ou d'autres numéros de produit.

FCC statement

The United States Federal Communications Commission (in 47 CFR 15.105) has specified that the following Avis be brought to the attention of users of this product.

Declaration of Conformity: This equipment has been tested and found to comply with the limits for a Class B digital device, pursuant to part 15 of the FCC Rules. Operation is subject to the following two conditions: (1) this device may not cause harmful interference, and (2) this device must accept any interference received, including interference that may cause undesired operation. Class B limits are designed to provide reasonable protection against harmful interference in a residential installation. This equipment generates, uses, and can radiate radio frequency energy, and, if not installed and used in accordance with the instructions, may cause harmful interference to radio communications. However, there is no guarantee that interference will not occur in a particular installation. If this equipment does cause harmful interference to radio or television reception, which can be determined by turning the equipment off and on, the user is encouraged to try to correct the interference by one or more of the following measures:

- Reorient the receiving antenna.
- Increase the separation between the equipment and the receiver.
- Connect the equipment into an outlet on a circuit different from that to which the receiver is connected.
- Consult the dealer or an experienced radio/TV technician for help.

For more information, contact the Product Regulations Manager, Hewlett-Packard Company, San Diego, (858) 655-4100.

The user may find the following booklet prepared by the Federal Communications Commission helpful: How to Identify and Resolve Radio-TV Interference Problems. This booklet is available from the U.S. Government Printing Office, Washington DC, 20402. Stock No. 004-000-00345-4.



Attention Pursuant to Part 15.21 of the FCC Rules, any changes or modifications to this equipment not expressly approved by the Hewlett-Packard Company may cause harmful interference and void the FCC authorization to operate this equipment.

Note à l'attention des utilisateurs au Canada/Notice to users in Canada

Le présent appareil numérique n'émet pas de bruit radioélectrique dépassant les limites applicables aux appareils numériques de la classe B prescrites dans le Règlement sur le brouillage radioélectrique édicté par le ministère des Communications du Canada.

This digital apparatus does not exceed the Class B limits for radio noise emissions from the digital apparatus set out in the Radio Interference Regulations of the Canadian Department of Communications.

Notice to users in Australia

This equipment complies with Australian EMC requirements.

Geräuschemission

LpA < 70 dB am Arbeitsplatz im Normalbetrieb nach DIN 45635 T. 19

Notice to users in Japan

製品には、同梱された電源コードをお使い下さい。
同梱された電源コードは、他の製品では使用出来ません。

Notice to users in Japan (VCCI-2)

この装置は、情報処理装置等電波障害自主規制協議会（VCCI）の基準に基づくクラスB情報技術装置です。この装置は、家庭環境で使用することを目的としていますが、この装置がラジオやテレビジョン受信機に近接して使用されると受信障害を引き起こすことがあります。
取り扱い説明書に従って正しい取り扱いをして下さい。

Notice to users in Korea**사용자 안내문(B급 기기)**

이 기기는 비업무용으로 전자파 적합 등록을 받은 기기로서, 주거지역에서는 물론 모든 지역에서 사용할 수 있습니다.

Declaration of conformity (European Economic Area)



DECLARATION OF CONFORMITY

according to ISO/IEC Guide 22 and EN 45014

Manufacturer's Name: Hewlett-Packard Company

Manufacturer's Address: 16399 West Bernardo Drive
San Diego CA 92127, USA

Regulatory Model Number: SDGOB-0502

Declares, that the product:

Product Name: HP PSC 1500 All-in-One series

Conforms to the following Product Specifications:

Safety: IEC 60950-1: 2001
EN 60950-1: 2002
UL 60950: 1999
CAN/CSA-22.2 No. 60950-1-03
GB4943: 2001

EMC: CISPR 22:1997 / EN 55022:1998 Class B
CISPR 24:1997 / EN 55024:1998 +A1:2001
IEC 61000-3-2: 2000 / EN 61000-3-2: 2000
IEC 61000-3-3/A1: 2001 / EN 61000-3-3/ A1: 2001
FCC Part 15-Class B/CES-003, Issue 2
GB9254: 1998

Supplementary Information:

The product herewith complies with the requirements of the Low Voltage Directive 73/23/EC, the EMC Directive 89/336/EC and carries the CE-marking accordingly.

- 1) The product was tested in a typical configuration.
- 2) Please refer to the declaration of similarity (DoS) for all tested power supplies.

06 Jan 2005
Date

San Diego Regulatory Manager

European Contact for regulatory topics only: Hewlett Packard GmbH, HQ-TRE, Herrenberger Strasse 140,
D-71034 Böblingen Germany_(FAX +49-7031-14-3143

15 DECLARATION DE GARANTIE LIMITEE de Hewlett-Packard

Durée de la garantie limitée

Produit HP	Durée de la garantie limitée
Logiciel	90 jours
Imprimante	1 an
Cartouches d'impression	Jusqu'à épuisement de l'encre HP contenue dans la cartouche ou jusqu'à la date de fin de garantie indiquée sur la cartouche (selon celui de ces événements qui se produit le premier). Cette garantie ne couvre pas les cartouches d'encre d'une autre marque que HP ayant été recyclées, remises à neuf, réusinées, mal utilisées ou manipulées.
Accessoires	90 jours

Etendue de la garantie limitée

Hewlett-Packard (HP) garantit au consommateur final que les produits HP cités ci-avant seront exempts de tout défaut matériel et de fabrication pendant la période de garantie prenant effet à compter de la date d'achat par le client.

Pour les logiciels, la garantie limitée de HP ne s'applique qu'à l'impossibilité d'exécuter des instructions de programmation. HP ne garantit pas que le fonctionnement de chaque produit sera totalement exempt d'erreurs ou ne sera jamais interrompu.

La garantie limitée de HP ne couvre que les défauts apparaissant dans le cadre de l'utilisation normale du produit et ne couvre aucun autre problème, y compris ceux qui surviennent du fait : a. d'un mauvais entretien ou d'une modification non autorisée du produit ; b. d'un logiciel, de supports, de pièces ou de fournitures non fournis ou agréés par HP ; c. d'une exploitation en dehors des conditions spécifiées ; d. d'une modification non autorisée ou d'une mauvaise utilisation du produit.

Pour les imprimantes HP, l'utilisation d'une cartouche d'encre d'un autre fournisseur ou d'une cartouche rechargée n'a pas d'incidence sur la garantie du client ni sur un contrat d'assistance HP avec le client. Toutefois, si la panne ou les dégâts peuvent être attribués à l'utilisation d'une cartouche d'un autre fournisseur ou d'une cartouche rechargée, HP facturera les montants correspondant au temps et au matériel nécessaires à la réparation de l'imprimante.

Si, pendant la période de garantie applicable, HP est informé d'une défaillance concernant un produit couvert par la garantie HP, HP choisira de réparer ou de remplacer le produit défectueux.

Si HP est dans l'incapacité de réparer ou de remplacer, selon le cas, un produit défectueux couvert par la garantie HP, HP devra, dans un délai raisonnable après avoir été informé du défaut, rembourser le prix d'achat du produit.

HP n'est tenu à aucune obligation de réparation, de remplacement ou de remboursement tant que le client n'a pas retourné à HP le produit défectueux.

Tout produit de remplacement peut être neuf ou comme neuf, pourvu que ses fonctionnalités soient au moins équivalentes à celles du produit remplacé.

Les produits HP peuvent contenir des pièces, des composants ou des matériaux remis à neuf, dont les performances sont équivalentes à celles des éléments neufs.

La garantie limitée HP est valable dans tout pays/région dans lequel le produit HP couvert est distribué par HP. Des contrats de services de garantie supplémentaires, tels que la maintenance sur site, peuvent être proposés par un prestataire de services agréé par HP dans les pays/régions où le produit est distribué ou par un importateur agréé.

Limitations de garantie

DANS LA LIMITE PERMISE PAR LA LEGISLATION LOCALE, NI HP NI SES FOURNISSEURS TIERS N'OFFRENT QUELQUE AUTRE RECOURS OU GARANTIE QUE CE SOIT, EXPRESSE OU IMPLICITE, DE COMMERCIALISATION, D'ASSURANCE DE QUALITE MARCHANDE ET D'ADEQUATION A UN USAGE PARTICULIER.

Limitations de responsabilité

Dans la mesure où les lois locales l'autorisent, les recours énoncés dans cette déclaration de garantie constituent les recours exclusifs du client.

DANS LA LIMITE PERMISE PAR LA LEGISLATION LOCALE, A L'EXCEPTION DES OBLIGATIONS EXPRESSEMENT ENONCEES DANS LA PRESENTE DECLARATION DE GARANTIE, NI HP NI SES FOURNISSEURS TIERS NE POURRONT ETRE TENUS POUR RESPONSABLES DE QUELQUE DOMMAGE DIRECT, INDIRECT, SPECIAL OU ACCESSOIRE, QU'IL SOIT FONDE SUR UN CONTRAT OU UN PREJUDICE SUBI, OU QUELLE QUE SOIT LA RAISON LEGALE INVOQUEE, MEME SI HP A ETE AVISE DU RISQUE D'UN TEL DOMMAGE.

Législation locale

La présente déclaration de garantie confère au client des droits juridiques spécifiques. Le client peut avoir d'autres droits, pouvant varier d'un état à l'autre aux Etats-Unis, d'une province à l'autre au Canada, et d'un pays/région à l'autre ailleurs dans le monde.

Si la présente déclaration de garantie entre en conflit avec la législation locale en vigueur, elle est réputée modifiée pour se conformer à ladite législation. Selon certaines législations locales, certains des refus et limites de garantie exposés dans la présente déclaration peuvent ne pas s'appliquer au client. Par exemple, certains états américains, de même que certains gouvernements en dehors des Etats-Unis (y compris certaines provinces canadiennes), peuvent : annuler les renoncements et limitations de cette garantie limitant les droits statutaires d'un client (par exemple, le Royaume-Uni) ;

Restreindre de quelque façon que ce soit la capacité pour un fabricant d'imposer de tels dénis ou limites de garantie ; ou

accorder au client des droits de garantie supplémentaires, spécifier la durée des garanties implicites que le fabricant ne peut nier, ou ne pas autoriser les limitations portant sur la durée des garanties implicites.

LES TERMES DE CETTE DECLARATION DE GARANTIE, EXCEPTION FAITE DES RESTRICTIONS LEGALEMENT AUTORISEES, N'EXCLUENT, NE RESTREIGNENT NI NE MODIFIENT, ET VIENNENT COMPLETER, LES DROITS STATUTAIRES APPLICABLES A LA VENTE DES PRODUITS HP A CES CLIENTS.

Informations de garantie limitée pour les pays/régions de l'UE

Vous trouverez ci-dessous la liste des noms et adresses des entités HP qui octroient une garantie limitée HP (garantie du fabricant) dans votre pays/région.

Au-delà de la garantie du fabricant, il se peut que vous bénéficiez de droits vis-à-vis du vendeur sur la base du contrat d'achat, lesquels droits ne sont pas limités par la présente garantie du fabricant.

<p>Belgique/Luxembourg</p> <p>Hewlett-Packard Belgium BVBA/ SPRL</p> <p>Luchschipstraat 1</p> <p>Rue de l'aéronef</p> <p>B-1140 Bruxelles</p>	<p>Ireland</p> <p>Hewlett-Packard Ireland Ltd.</p> <p>30 Herbert Street</p> <p>IRL-Dublin 2</p>	<p>Danmark</p> <p>Hewlett-Packard A/S</p> <p>Kongevejen 25</p> <p>DK-3460 Birkerød</p>
<p>Nederland</p> <p>Hewlett-Packard Nederland BV</p> <p>Startbaan 16</p> <p>1187 XR Amstelveen NL</p>	<p>France</p> <p>Hewlett-Packard France</p> <p>1 Avenue du Canada</p> <p>Zone d'Activité de Courtaboeuf</p> <p>F-91947 Les Ulis Cedex</p>	<p>Portugal</p> <p>Hewlett-Packard Portugal - Sistemas de</p> <p>Informática e de Medida S.A.</p> <p>Edifício D. Sancho I</p> <p>Quinta da Fonte</p> <p>Porto Salvo</p> <p>2780-730 Paco de Arcos</p> <p>P-Oeiras</p>
<p>Deutschland</p> <p>Hewlett-Packard GmbH</p> <p>Herrenberger Straße 110-140</p> <p>D-71034 Böblingen</p>	<p>Österreich</p> <p>Hewlett-Packard Ges.m.b.H.</p> <p>Liebiggasse 1</p> <p>A-1222 Wien</p>	<p>España</p> <p>Hewlett-Packard Española S.L.</p> <p>C/ Vicente Aleixandre 1</p> <p>Parque Empresarial Madrid - Las Rozas</p> <p>28230 Las Rozas</p> <p>E-Madrid</p>
<p>Suomi</p> <p>Hewlett-Packard Oy</p> <p>Piispankalliontie 17</p> <p>FIN-02200 Espoo</p>	<p>Grèce</p> <p>Hewlett-Packard Hellas E.Π.Ε.</p> <p>Voriou Epirou 76</p> <p>151 25 Maroussi</p> <p>Athens</p>	<p>Sverige</p> <p>Hewlett-Packard Sverige AB</p> <p>Skalholtsgatan 9</p> <p>S-164 97 Kista</p>
<p>Italia</p> <p>Hewlett-Packard Italiana S.p.A</p> <p>Via G. Di Vittorio 9</p> <p>20063 Cernusco sul Naviglio</p> <p>I-Milano</p>	<p>United Kingdom</p> <p>Hewlett-Packard Ltd</p> <p>Cain Road</p> <p>Bracknell</p> <p>GB-Berks RG12 1HN</p>	<p>Polska</p> <p>Hewlett-Packard Polska Sp. z o.o.</p> <p>ul. Szturmowa 2A</p> <p>02–678 Warszawa</p> <p>Wpisana do rejestru przedsiębiorców w Sądzie Rejonowym dla m.st. Warszawy, XX Wydział Gospodarczy pod numerem KRS 0000016370</p>
<p>Hungary</p> <p>Hewlett-Packard Magyarország Kft.</p>	<p>Lietuva</p> <p>UAB "Hewlett-Packard"</p> <p>Šeimyniškių g. 21B</p> <p>09200 Vilnius</p>	<p>Latvia</p> <p>Hewlett-Packard SIA</p> <p>Palasta iela 7</p> <p>Rīga, LV-1050</p>

Annexe 15

(suite)

1117 Budapest Neumann J. u. 1.		
Slovenská republika Hewlett-Packard Slovakia, s.r.o. Miletičova 23 826 00 Bratislava	Česka republika HEWLETT-PACKARD s.r.o. Vyskočilova 1/1410 140 21 Praha 4	Estonia HP Oy Eesti Filiaal Estonia pst. 1 EE-10143 Tallinn tel +372 6 813 820 fax +372 6 813 822
Slovenia Hewlett-Packard d.o.o. Tivolska cesta 48 1000 Ljubiana	Cyprus/Kibris Hewlett-Packard Hellas E.Π.Ε. Voriou Epirou 76 151 25 Maroussi Athens, Greece	Malta Hewlett-Packard Europe B.V. Amsterdam, Meyrin Branch 150, Route de Nant d'Avril 1217 Meyrin, Genève Suisse

Index

- A**
- alignement des cartouches d'impression 53
 - annulation
 - copie 29
 - numérisation 36
 - tâche d'impression 33
 - Annuler, bouton 4
 - appareil photo numérique
 - PictBridge 23
 - application logicielle, impression à partir de 31
 - arrêt
 - copie 29
 - numérisation 36
 - tâche d'impression 33
 - assistance
 - avant d'appeler 55
 - ressources 55
 - assistance clientèle
 - Amérique du Nord 73
 - Australie 76
 - contact 72
 - Corée 76
 - hors Etats-Unis 73
 - HP Quick Exchange Service (Japon) 77
 - identificateur de service 72
 - Japon 76
 - numéro de série 72
 - site Web 71
 - assistance HP
 - avant d'appeler 55
- B**
- bourrages papier 20, 67
- C**
- capacité du bac à papier 79
 - capot, nettoyage 45
 - cartes de vœux
 - chargement 19
 - cartes Hagaki
 - chargement 18
 - cartes postales
 - chargement 18
 - cartouches. *voir* cartouches d'impression
 - cartouches d'encre. *voir* cartouches d'impression
 - cartouches d'impression
 - alignement 53
 - cartouche d'impression photo 52
 - commande 43
 - dépannage 68
 - manipulation 48
 - nettoyage 54
 - nom des pièces 48
 - rangement 52
 - remplacement 49
 - vérification des niveaux d'encre 46
 - chargement
 - cartes de vœux 19
 - cartes Hagaki 18
 - cartes postales 18
 - enveloppes 19
 - étiquettes 19
 - original 13
 - papier A4 15
 - papier de format standard 15
 - papier Légal 15
 - papier Lettre 15
 - papier photo 10 x 15 cm 17
 - papier photo 4 x 6 pouces 17
 - transferts sur tissu 19
 - transparents 19
 - commande
 - cartouches d'impression 43
 - Guide de configuration 44
 - Guide de l'utilisateur 44
 - logiciel 44
 - papier 43
 - configuration requise 79
 - copie
 - annulation 29
 - documents noir et blanc 27
 - nombre de copies 27
 - qualité 26
 - spécifications relatives à la copie 81
 - types de papier recommandés 25
 - vitesse 26
 - Copier, Couleur 5
 - Copier, Noir 5
 - copie sans bordures
 - photo 4 x 6 pouces (10 x 15 cm) 28
- D**
- déclaration de conformité Espace Economique Européen 87
 - déclarations de conformité
 - Notice to users in Japan 86
 - Notice to users in Korea 86
 - déclarations de réglementation
 - déclaration de conformité (Espace Economique Européen) 87
 - FCC statement 85
 - note à l'attention des utilisateurs au Canada 86
 - Notice to users in Canada 86
 - numéro d'identification de modèle réglementaire 85
 - dépannage
 - bourrages papier 20
 - contacter l'assistance HP 55
 - installation logicielle 62
 - installation matérielle 57
 - présentation 55
 - présentation de l'installation 56
 - problèmes opérationnels 67
 - ressources d'assistance 55
 - Directeur HP
 - démarrage (sous Windows) 6
 - HP Instant Share 41
 - icônes manquantes 64
 - Mac 7

E

entretien

- alignement des cartouches d'impression 53
- nettoyage de l'extérieur 46
- nettoyage de la vitre 45
- nettoyage des cartouches d'impression 54
- nettoyage du capot 45
- rapport d'auto-test 47
- remplacement des cartouches d'impression 49
- vérification des niveaux d'encre 46

enveloppes

- chargement 19

envoi vers un périphérique

- HP Image Zone (Mac) 39
- HP Image Zone (Windows) 38

étiquettes

- chargement 19

F

- FCC statement 85

G

garantie

- déclaration 89
- extensions 71

H

HP Image Zone

- HP Instant Share 38, 39, 40
- Mac 7, 39, 40
- présentation 6
- Windows 6, 38

HP Instant Share

- à propos 37
- configuration (USB) 38

HP Instant Share

- envoi d'images à partir du logiciel HP Image Zone (USB) 38
- envoi de photos par courrier électronique à partir du logiciel HP Image Zone (USB) 38
- envoi vers un périphérique 38
- HP Image Zone 38

HP JetDirect 11

HP Tout-en-un

- conditionnement pour expédition 77
- présentation 3

I

identificateur de service 72

impression

- annulation d'une tâche 33
- à partir d'une application logicielle 31
- à partir d'un ordinateur 31
- options d'impression 32
- rapport d'auto-test 47
- spécifications relatives à l'impression 81

informations techniques

- capacité du bac à papier 79
- configuration requise 79
- poids 83
- spécifications physiques 83
- spécifications relatives à l'environnement 83
- spécifications relatives à l'impression 81
- spécifications relatives à la copie 81
- spécifications relatives à la numérisation 82
- spécifications relatives au papier 79

installation du câble USB 57

Instant Share. voir HP Instant Share

M

- mise à jour du logiciel. voir mise à jour du périphérique
- mise à jour du périphérique
- Mac 70
- présentation 69
- Windows 69

N

nettoyage

- capot 45
- cartouches d'impression 54
- extérieur 46
- vitre 45

niveaux d'encre, vérification 46

nombre de copies

copie 27

numérisation

- à partir du panneau de configuration 35
- arrêt 36
- spécifications relatives à la numérisation 82

Numérisation, bouton 5

Numéro de série 72

numéros de téléphone, assistance clientèle 72

O

optimum, qualité de copie 26

P

page entière 28

panneau de configuration

- présentation 4

papier

- bourrages 20, 67
- chargement 15
- commande 43
- formats de papier 80
- types incompatibles 14
- types recommandés 14
- types recommandés pour copie 25

papier A4

- chargement 15

papier Légal

- chargement 15

papier Lettre

- chargement 15

papier photo

- chargement 17

papier photo 10 x 15 cm

- chargement 17

papier photo 4 x 6 pouces

- chargement 17

paramètres

- options d'impression 32

partage d'imprimantes

- Mac 12
- Windows 12

photos

- cartouche d'impression photo 52
- HP Image Zone 38

PictBridge 23

port PictBridge 23

Index

port pour appareil photo. *voir*
port PictBridge
Programme d'intendance des
produits pour l'environnement
83
protection de cartouche
d'impression 52

Q

qualité
copie 26

R

rapide, qualité de copie 26
rapport d'auto-test 47
rapports
autotest 47
recyclage 84
recyclage de fournitures à jet
d'encre 84
réduction/agrandissement de
copies
redimensionnement pour
adaptation au format A4 ou
Lettre 28
remplacement des cartouches
d'impression 49
renseignements techniques
formats de papier 80
spécifications de marges
d'impression 80
spécifications électriques
83
retour de votre
appareil HP Tout-en-un 77

S

service 71
voir aussi assistance
clientèle
spécifications. *voir*
>informations techniques
spécifications de marges
d'impression 80
spécifications électriques 83
spécifications physiques 83
spécifications relatives à
l'environnement 83
spécifications relatives au
papier 79
support. *voir* papier

T

transferts sur tissu
chargement 19
transparents
chargement 19
types de connexion pris en
charge
partage d'imprimantes 12
USB 12
typique, qualité de copie 26

V

vitesse
copie 26
vitre
chargement d'un original 13
nettoyage 45
vitre de numérisation
chargement d'un original 13
nettoyage 45
voyants d'état
présentation 5

© 2004 Hewlett-Packard Development Company, L.P.

Electronic Edition

www.hp.com



Q5888-90195