

Οδηγός αναφοράς HP Photosmart 8200 series

Ελληνικά

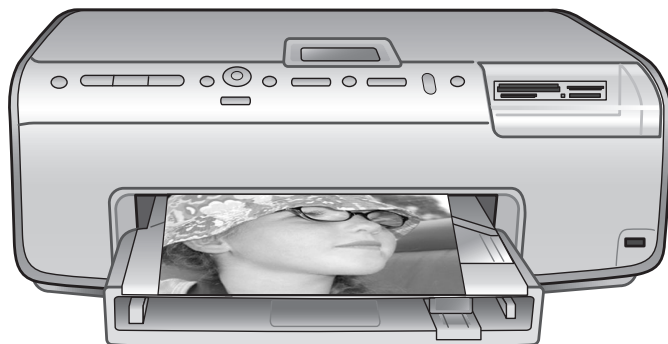



www.hp.com/support

Support for the following countries/regions is available at www.hp.com/support: Austria, Belgium, Central America & The Caribbean, Denmark, Spain, France, Germany, Ireland, Italy, Luxembourg, Netherlands, Norway, Portugal, Finland, Sweden, Switzerland, and the United Kingdom.

61 56 45 43	الجزائر
Argentina (Buenos Aires) Argentina	54-11-4708-1600 0-800-555-5000
Australia Australia (out-of-warranty)	1300 721 147 1902 910 910
800 171	البحرين
Brasil (Sao Paulo) Brasil	55-11-4004-7751 0-800-709-7751
Canada (Mississauga Area) Canada	(905) 206-4663 1-(800)-474-6836
Chile	800-360-999
中国	021-3881-4518 800-810-3888 服务编码: 3001
Colombia (Bogota) Colombia	571-606-9191 01-8000-51-4746-8368
Costa Rica	0-800-011-1046
Česká republika	261 307 310
Ecuador (Andinatel) Ecuador (Pacifitel)	1-999-119 ☎ 800-711-2884 1-800-225-528 ☎ 800-711-2884
2 532 5222	مصر
El Salvador	800-6160
Ελλάδα (από το εξωτερικό) Ελλάδα (εντός Ελλάδας) Ελλάδα (από Κύπρο)	+ 30 210 6073603 801 11 22 55 47 800 9 2649
Guatemala	1-800-711-2884
香港特別行政區	2802 4098
Magyarország	1 382 1111
India	1 600 44 7737
Indonesia	+62 (21) 350 3408
(0) 9 830 4848	ישראל
Jamaica	1-800-711-2884
日本 日本 (携帯電話の場合)	0570-000511 03-3335-9800

한국	1588-3003
Malaysia	1800 805 405
Mexico (Mexico City) Mexico	55-5258-9922 01-800-472-68368
22 404747	المغرب
New Zealand	0800 441 147
Nigeria	1 3204 999
Panama	1-800-711-2884
Paraguay	009 800 54 1 0006
Perú	0-800-10111
Philippines	2 867 3551
Polska	22 5666 000
Puerto Rico	1-877-232-0589
República Dominicana	1-800-711-2884
România	(21) 315 4442
Россия (Москва) Россия (Санкт-Петербург)	095 7973520 812 3467997
800 897 1444	السعودية
Singapore	6 272 5300
Slovakia	2 50222444
South Africa (International) South Africa (RSA)	+ 27 11 2589301 086 0001030
Rest Of West Africa	+ 351 213 17 63 80
臺灣	02-8722-8000
ไทย	+66 (2) 353 9000
71 89 12 22	تونس
Trinidad & Tobago	1-800-711-2884
Türkiye	90 216 444 71 71
Україна	(380 44) 4903520
800 4520	الإمارات العربية المتحدة
United States	1-(800)-474-6836
Uruguay	0004-054-177
Venezuela (Caracas) Venezuela	58-212-278-8666 0-800-474-68368
Việt Nam	+84 88234530

Πνευματικά δικαιώματα και εμπορικά σήματα

© Πνευματικά δικαιώματα 2005
Hewlett-Packard Development
Company, L.P.

Οι πληροφορίες στο παρόν έγγραφο μπορεί να αλλάξουν χωρίς προειδοποίηση. Η αναπαραγωγή, προσαρμογή ή μετάφραση του παρόντος υλικού χωρίς προηγούμενη γραπτή συγκατάθεση της Hewlett-Packard απαγορεύεται, με εξαίρεση όσα επιτρέπονται από τους νόμους περί δικαιωμάτων πνευματικής ιδιοκτησίας.

Προειδοποίηση

Οι μόνες εγγυήσεις για τα προϊόντα και τις υπηρεσίες της HP διατυπώνονται στις ρητές δηλώσεις εγγύησης που συνοδεύουν τα αντίστοιχα προϊόντα και υπηρεσίες. Τίποτα στο παρόν δεν μπορεί να θεωρηθεί ότι αποτελεί συμπληρωματική εγγύηση. Η HP δεν είναι υπεύθυνη για οποιοδήποτε τεχνικό ή ορθογραφικό σφάλμα ή παράλειψη που περιλαμβάνεται στο παρόν.

Η Hewlett-Packard Development Company, L.P. δεν ευθύνεται για παρεπόμενες ή αποθετικές ζημιές που αφορούν ή προκύπτουν από την παροχή, τη λειτουργικότητα και τη χρήση του παρόντος εγχειριδίου και του προγράμματος που περιγράφει.

Εμπορικά σήματα

Οι ονομασίες HP, Photosmart και το λογότυπο HP είναι ιδιοκτησία της Hewlett-Packard Development Company, L.P.

Το λογότυπο Secure Digital είναι εμπορικό σήμα της εταιρείας SD Association.

Οι ονομασίες Microsoft και Windows είναι σήματα κατατεθέντα της Microsoft Corporation.

Οι ονομασίες CompactFlash, CF και το λογότυπο CF είναι εμπορικά σήματα της εταιρείας CompactFlash Association (CFA).

Οι ονομασίες Memory Stick, Memory Stick Duo, Memory Stick PRO και Memory Stick PRO Duo είναι εμπορικά σήματα ή σήματα κατατεθέντα της Sony Corporation.

Η ονομασία MultiMediaCard είναι εμπορικό σήμα της Infineon Technologies AG στη Γερμανία, και έχει παραχωρηθεί με άδεια χρήσης

στην MMCA (MultiMediaCard Association).

Η ονομασία Microdrive είναι εμπορικό σήμα της Hitachi Global Storage Technologies.

Η ονομασία xD-Picture Card είναι εμπορικό σήμα των εταιρειών Fuji Photo Film Co., Ltd., Toshiba Corporation και Olympus Optical Co., Ltd.

Οι ονομασίες Mac, Macintosh και το λογότυπο Mac είναι σήματα κατατεθέντα της Apple Computer, Inc. Η ονομασία iPod είναι εμπορικό σήμα της Apple Computer, Inc.

Η ονομασία Bluetooth είναι εμπορικό σήμα που ανήκει στον κάτοχό του και χρησιμοποιείται από τη Hewlett-Packard Company κατόπιν άδειας.

Η ονομασία PictBridge και το λογότυπο PictBridge είναι εμπορικά σήματα του οργανισμού Camera & Imaging Products Association (CIPA).

Άλλες ονομασίες και λογότυπα είναι εμπορικά σήματα ή σήματα κατατεθέντα των αντίστοιχων κατόχων τους.

Το ενσωματωμένο στον εκτυπωτή λογισμικό βασίζεται εν μέρει στη δουλειά της ανεξάρτητης ομάδας εργασίας Independent JPEG Group.

Τα πνευματικά δικαιώματα για ορισμένες φωτογραφίες που χρησιμοποιούνται σε αυτό το εγχειρίδιο παραμένουν στην ιδιοκτησία των αρχικών κατόχων τους.

Κανονιστικός αριθμός αναγνώρισης μοντέλου VCVRA-0503

Για λόγους αναγνώρισης σε σχέση με τις κανονιστικές οδηγίες, το προϊόν έχει έναν Κανονιστικό Αριθμό Μοντέλου. Ο αριθμός αυτός για το προϊόν είναι VCVRA-0503. Δεν έχει καμία σχέση με την εμπορική ονομασία (εκτυπωτής HP Photosmart 8200 series) ή με τον κωδικό προϊόντος (Q3470) της HP.

Πληροφορίες για την ασφάλεια

Να λαμβάνετε πάντα τα βασικά μέτρα ασφαλείας όταν χρησιμοποιείτε αυτό το προϊόν προκειμένου να ελαχιστοποιηθεί ο κίνδυνος τραυματισμών από πυρκαγιά ή ηλεκτροπληξία.



Προειδοποίηση

Μην αφήνετε το προϊόν εκτεθειμένο στη βροχή ή σε υγρασία γιατί υπάρχει κίνδυνος πυρκαγιάς ή ηλεκτροπληξίας.

- Διαβάστε και κατανοήστε όλες τις οδηγίες που περιλαμβάνονται στις οδηγίες ρύθμισης της συσκευασίας του εκτυπωτή.
- Χρησιμοποιείτε μόνο ηλεκτρική πρίζα με γείωση για να συνδέσετε τον εκτυπωτή στο ρεύμα. Αν δεν γνωρίζετε εάν η πρίζα έχει γείωση, ρωτήστε έναν ηλεκτρολόγο.
- Λάβετε υπόψη σας όλες τις προειδοποιήσεις και τις οδηγίες που αναγράφονται στο προϊόν.
- Αποσυνδέστε τον εκτυπωτή από την ηλεκτρική πρίζα για να τον καθαρίσετε.
- Μην τοποθετείτε και μη χρησιμοποιείτε τον εκτυπωτή κοντά σε νερό ή όταν είστε βρεγμένοι.
- Τοποθετήστε το προϊόν σε σταθερή επιφάνεια.
- Τοποθετήστε το προϊόν σε προστατευμένο σημείο όπου δεν υπάρχει περίπτωση κάποιος να πατήσει ή να μπερδεύει στο καλώδιο τροφοδοσίας, και όπου το καλώδιο δεν θα υποστεί φθορά.
- Αν ο εκτυπωτής δεν λειτουργεί κανονικά, ανατρέξτε στις πληροφορίες για την αντιμετώπιση προβλημάτων στην ηλεκτρονική Βοήθεια για τον εκτυπωτή HP Photosmart.
- Δεν υπάρχουν μέρη στο εσωτερικό του εκτυπωτή που να μπορούν να επισκευαστούν από το χρήστη. Για συντήρηση ή επισκευή να απευθύνεστε πάντα σε ειδικευμένο τεχνικό προσωπικό.
- Τοποθετήστε τον εκτυπωτή σε καλά αεριζόμενο χώρο.

Δηλώσεις για το περιβάλλον

Η Hewlett-Packard Company δεσμεύεται να παρέχει προϊόντα ποιότητας με περιβαλλοντικά υπεύθυνο τρόπο.

Προστασία του περιβάλλοντος

Ο σχεδιασμός αυτού του εκτυπωτή προσφέρει διάφορα χαρακτηριστικά που στόχο έχουν την ελαχιστοποίηση της επίδρασης στο περιβάλλον. Για περισσότερες πληροφορίες, μεταβείτε στην τοποθεσία σχετικά με τη δέσμευση της HP για το περιβάλλον www.hp.com/hpinfo/globalcitizenship/environment/.

Εκπομπή όζοντος

Το προϊόν αυτό δεν παράγει σημαντική ποσότητα όζοντος (O₃).

Χρήση χαρτιού

Το παρόν προϊόν είναι κατάλληλο για τη χρήση ανακυκλωμένου χαρτιού σύμφωνα με το πρότυπο DIN 19309.

Πλαστικά

Τα πλαστικά μέρη που ζυγίζουν πάνω από 24 γραμμάρια (0,88 ounces) επισημαίνονται σύμφωνα με τα διεθνή πρότυπα ώστε να μπορείτε να τα αναγνωρίσετε στο τέλος της ζωής του εκτυπωτή για λόγους ανακύκλωσης.

Φύλλα δεδομένων ασφάλειας υλικού

Τα φύλλα δεδομένων ασφάλειας υλικού (MSDS) μπορείτε να τα βρείτε στην τοποθεσία Web της HP www.hp.com/go/msds. Οι πελάτες που δεν έχουν πρόσβαση στο Internet θα πρέπει να επικοινωνήσουν με την Εξυπηρέτηση Πελατών HP.

Πρόγραμμα ανακύκλωσης

Η HP προσφέρει πληθώρα προγραμμάτων επιστροφής και ανακύκλωσης προϊόντων σε πολλές χώρες/περιοχές, και συνεργάζεται με ορισμένα από τα μεγαλύτερα κέντρα ανακύκλωσης ηλεκτρονικών ανά τον κόσμο. Η HP δεν εξαντλεί τους φυσικούς πόρους μεταπωλώντας ορισμένα από τα πιο δημοφιλή της προϊόντα.

Σε αυτό το προϊόν HP περιέχεται μόλυβδος στα σημεία συγκόλλησης, για τα οποία απαιτείται ειδικός χειρισμός στο τέλος της ζωής του προϊόντος.

Απόρριψη άχρηστου εξοπλισμού από χρήστες σε νοικοκυριά στην Ευρωπαϊκή Ένωση:



Αυτό το σύμβολο στο προϊόν ή τη συσκευασία του υποδεικνύει ότι το εν λόγω προϊόν δεν πρέπει να συμπεριληφθεί στα υπόλοιπα οικιακά απορρίμματα. Αντίθετα, αποτελεί δική σας ευθύνη η απόρριψη του άχρηστου εξοπλισμού σας με την παράδοσή του σε καθορισμένο σημείο συλλογής για την ανακύκλωση άχρηστου ηλεκτρικού και ηλεκτρονικού εξοπλισμού. Η ξεχωριστή συλλογή και ανακύκλωση του άχρηστου εξοπλισμού σας κατά την απόρριψη του θα βοηθήσει στη διατήρηση των φυσικών πόρων και τη διασφάλιση ότι ανακυκλώνεται με τρόπο που προστατεύει την ανθρώπινη υγεία και το περιβάλλον. Για περισσότερες πληροφορίες σχετικά με το πού μπορείτε να αποθέσετε τον άχρηστο εξοπλισμό σας για ανακύκλωση, επικοινωνήστε με την τοπική, δημοτική υπηρεσία, την υπηρεσία απόρριψης οικιακών απορριμμάτων, ή το κατάστημα όπου αγοράσατε το προϊόν.

Για περισσότερες πληροφορίες σχετικά με την επιστροφή και ανακύκλωση προϊόντων HP γενικά, επισκεφθείτε τη διεύθυνση: www.hp.com/hpinfo/globalcitizenship/environment/recycle/index.html.

Περιεχόμενα

1	Καλωσορίσατε	3
	Εύρεση περισσότερων πληροφοριών	3
	Τι περιλαμβάνει η συσκευασία	3
	Μέρη εκτυπωτή	4
	Μενού του εκτυπωτή	8
	Πληροφορίες για το χαρτί	12
	Πληροφορίες για τα δοχεία μελάνης	14
	Αγορά δοχείων μελάνης για αντικατάσταση των παλιών	14
	Συμβουλές για τα δοχεία μελάνης	14
	Τοποθέτηση ή αντικατάσταση των δοχείων μελάνης	15
2	Βασικές αρχές εκτύπωσης	17
	Χρήση καρτών μνήμης	17
	Υποστηριζόμενες μορφές αρχείων	17
	Επιλογή διάταξης φωτογραφίας	18
	Καθορισμός των φωτογραφιών που θα τυπωθούν	19
	Επιλογή φωτογραφιών για εκτύπωση	19
	Βελτίωση της ποιότητας των φωτογραφιών και δημιουργική ενασχόληση	20
	Εκτύπωση φωτογραφιών	20
	Πραγματοποίηση συνδέσεων	20
	Σύνδεση με άλλες συσκευές	20
	Εκτύπωση από υπολογιστή	21
	Αποθήκευση φωτογραφιών σε υπολογιστή	21
	Χρήση δημιουργικών επιλογών στο λογισμικό του εκτυπωτή	21
	Ορισμός προτιμήσεων εκτύπωσης	22
A	Εγκατάσταση του λογισμικού	23
	Αντιμετώπιση προβλημάτων εγκατάστασης	24
	Όλοι οι εκτυπωτές στο Print Center εξαφανίζονται μετά την εγκατάσταση του λογισμικού (μόνο για Macintosh)	24
	Το λογισμικό εγκατάστασης δεν ξεκινά αυτόματα με την τοποθέτηση του CD (μόνο για Windows)	24
	Ανοίγει ο οδηγός εύρεσης νέου υλικού αλλά δεν αναγνωρίζει τον εκτυπωτή (μόνο για Windows)	24
	Ο έλεγχος απαιτήσεων του συστήματος υποδεικνύει ότι ο υπολογιστής χρησιμοποιεί μια ξεπερασμένη έκδοση του Internet Explorer (μόνο για Windows)	24
	Ο υπολογιστής δεν αποκρίνεται κατά την εγκατάσταση του λογισμικού (μόνο για Windows)	24
	Κατά τη διάρκεια της εγκατάστασης εμφανίζεται το παράθυρο διαλόγου "System Requirements" (Απαιτήσεις συστήματος)	25
	Ο υπολογιστής δεν ήταν σε θέση να "διαβάσει" το CD του HP Photosmart	25
B	Εξυπηρέτηση Πελατών HP	27
	Τηλεφωνική Εξυπηρέτηση Πελατών HP	28
	Πραγματοποίηση κλήσης	28
	Πρόσθετες επιλογές εγγύησης	28

	Δήλωση περιορισμένης εγγύησης	29
Γ	Προδιαγραφές	31
	Απαιτήσεις συστήματος	31
	Προδιαγραφές εκτυπωτή	32

1 Καλωσορίσατε

Σας ευχαριστούμε για την αγορά ενός εκτυπωτή HP Photosmart 8200 series! Με αυτό τον νέο φωτογραφικό εκτυπωτή μπορείτε να εκτυπώσετε ωραίες φωτογραφίες, να αποθηκεύσετε φωτογραφίες σε έναν υπολογιστή και να δημιουργήσετε διασκεδαστικές και εύκολες εργασίες με ή χωρίς υπολογιστή.

Εύρεση περισσότερων πληροφοριών

Ο εκτυπωτής σας συνοδεύεται από τα παρακάτω εγχειρίδια:

- **Οδηγός εγκατάστασης:** Ο εκτυπωτής HP Photosmart 8200 series συνοδεύεται από οδηγίες εγκατάστασης που εξηγούν πώς να εγκαταστήσετε τον εκτυπωτή.
- **Οδηγός χρήσης:** Ο *Οδηγός χρήσης του HP Photosmart 8200 series* περιγράφει τις βασικές δυνατότητες του εκτυπωτή, εξηγεί πώς να χρησιμοποιήσετε τον εκτυπωτή χωρίς να τον συνδέσετε σε υπολογιστή, και περιλαμβάνει πληροφορίες για την αντιμετώπιση προβλημάτων με το υλικό. Είναι διαθέσιμος σε ηλεκτρονική μορφή στο CD του *Οδηγού χρήσης*.
- **Οδηγός αναφοράς:** Ο *Οδηγός αναφοράς του HP Photosmart 8200 series* είναι το εγχειρίδιο που διαβάσετε. Παρέχει βασικές πληροφορίες για τον εκτυπωτή, συμπεριλαμβανομένων πληροφοριών εγκατάστασης, λειτουργίας, τεχνικής υποστήριξης και εγγύησης. Για αναλυτικές οδηγίες, ανατρέξτε στο CD του *Οδηγού χρήσης*.
- **Ηλεκτρονική Βοήθεια για τον εκτυπωτή HP Photosmart:** Η ηλεκτρονική Βοήθεια για τον εκτυπωτή HP Photosmart περιγράφει πώς να χρησιμοποιήσετε τον εκτυπωτή με υπολογιστή και περιλαμβάνει οδηγίες για την αντιμετώπιση προβλημάτων με το λογισμικό.

Αφού εγκαταστήσετε το λογισμικό του εκτυπωτή HP Photosmart σε έναν υπολογιστή, μπορείτε να προβάλετε την ηλεκτρονική Βοήθεια για τον εκτυπωτή HP Photosmart:

- **Windows PC:** Από το μενού **Έναρξη**, επιλέξτε **Προγράμματα** (στα Windows XP, επιλέξτε **Όλα τα προγράμματα**) > **HP** > **Photosmart 8200 series** > **Photosmart Help**.
- **Macintosh:** Επιλέξτε **Βοήθεια** > **Mac Help** στο Finder (Εύρεση), και κατόπιν επιλέξτε **Help Center** > **HP Image Zone Help** > **HP Photosmart Printer Help**.

Τι περιλαμβάνει η συσκευασία

Η συσκευασία του εκτυπωτή περιέχει τα εξής:

- Τον εκτυπωτή HP Photosmart 8200 series
- Τον *Οδηγό εγκατάστασης* του HP Photosmart 8200 series
- Τον *Οδηγό αναφοράς* του HP Photosmart 8200 series
- Το CD λογισμικού του εκτυπωτή HP Photosmart 8200 series
- Το CD με τον *Οδηγό χρήσης*
- Το δειγματολόγητο χαρτιού
- Σακούλα φύλαξης φωτογραφικού χαρτιού (δεν διατίθεται σε ορισμένες χώρες/περιοχές)
- 6 δοχεία μελάνης
- Ένα τροφοδοτικό



Σημείωση Το περιεχόμενο ενδέχεται να διαφέρει ανάλογα με τη χώρα/περιοχή.

Μέρη εκτυπωτή

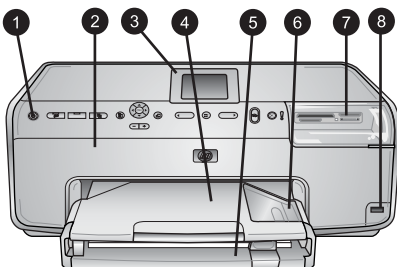

Μπροστινό μέρος του εκτυπωτή

1	Ενεργοποίηση: Πατήστε αυτό το κουμπί για να θέσετε τον εκτυπωτή σε λειτουργία.
2	Επάνω κάλυμμα: Σηκώστε αυτό το κάλυμμα για να αποκτήσετε πρόσβαση στα δοχεία μελάνης και για την αποκατάσταση εμπλοκών χαρτιού. Για να σηκώσετε το κάλυμμα, πιάστε σταθερά το πάνω κάλυμμα κάτω από το λογότυπο HP και τραβήξτε προς τα πάνω.
3	Οθόνη εκτυπωτή: Χρησιμοποιήστε αυτή την οθόνη για την προβολή φωτογραφιών, μενού και μηνυμάτων.
4	Δίσκος εξόδου: Χρησιμοποιήστε αυτό το δίσκο για τις εκτυπώσεις σας. Αφαιρέστε τον συγκεκριμένο δίσκο προκειμένου να αποκτήσετε πρόσβαση στο δίσκο φωτογραφιών.
5	Κύριος δίσκος: Τραβήξτε αυτό το δίσκο και τοποθετήστε απλό χαρτί, διαφάνειες, φακέλους ή άλλα μέσα με την πλευρά που θα εκτυπωθεί στραμμένη προς τα κάτω.
6	Δίσκος φωτογραφικού χαρτιού: Αφαιρέστε το δίσκο εξόδου και τοποθετήστε χαρτί μικρού μεγέθους έως και 10 x 15 cm (4 x 6 ίντσες) στο δίσκο φωτογραφικού χαρτιού για εκτύπωση με την πλευρά που θα εκτυπωθεί στραμμένη προς τα κάτω. Το χαρτί ενδέχεται να έχει ή να μην έχει προεξοχή.
7	Υποδοχές καρτών μνήμης: Εδώ μπορείτε να τοποθετήσετε τις κάρτες μνήμης. Για μια λίστα με υποστηριζόμενες κάρτες μνήμης, ανατρέξτε στην ενότητα Υποστηριζόμενες μορφές αρχείων .
8	Θύρα φωτογραφικής μηχανής: Συνδέστε μια ψηφιακή φωτογραφική μηχανή PictBridge™, τον προαιρετικό προσαρμογέα εκτυπωτή HP Bluetooth® ή μια συσκευή HP iPod.

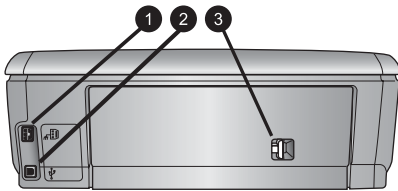

Πίσω μέρος του εκτυπωτή

- | | |
|---|--|
| 1 | Σύνδεση καλωδίου τροφοδοσίας: Χρησιμοποιήστε αυτή τη θύρα για να συνδέσετε το καλώδιο τροφοδοσίας που συνοδεύει τον εκτυπωτή. |
| 2 | Θύρα USB: Χρησιμοποιήστε αυτήν τη θύρα για να συνδέσετε τον εκτυπωτή σε έναν υπολογιστή. |
| 3 | Πίσω θύρα πρόσβασης: Αφαιρέστε αυτή τη θύρα για να αποκαταστήσετε εμπλοκές χαρτιού ή να εγκαταστήσετε το προαιρετικό εξάρτημα αυτόματης εκτύπωσης διπλής όψης HP. Ανατρέξτε στο CD με τον <i>Οδηγό χρήσης</i> . |

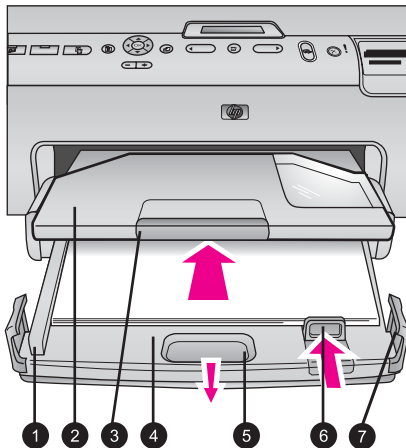

Κύριος δίσκος και δίσκος εξόδου

- | | |
|---|---|
| 1 | Οδηγός πλάτους χαρτιού: Ρυθμίστε αυτόν τον οδηγό ώστε να εφάπτεται με την άκρη του χαρτιού στον κύριο δίσκο. |
| 2 | Δίσκος εξόδου: Χρησιμοποιήστε αυτό το δίσκο για τις εκτυπώσεις σας. Αφαιρέστε τον συγκεκριμένο δίσκο προκειμένου να αποκτήσετε πρόσβαση στο δίσκο φωτογραφιών. |
| 3 | Επέκταση του δίσκου εξόδου: Τραβήξτε προς το μέρος σας ώστε να επεκτείνετε το δίσκο εξόδου για τις εκτυπώσεις σας. |
| 4 | Κύριος δίσκος: Τραβήξτε αυτόν το δίσκο και τοποθετήστε απλό χαρτί, διαφάνειες, φακέλους ή άλλα μέσα για εκτύπωση. |
| 5 | Μηχανισμός απελευθέρωσης κύριου δίσκου: Τραβήξτε προς το μέρος σας για να ανοίξετε τον κύριο δίσκο. |
| 6 | Οδηγός μήκους χαρτιού: Ρυθμίστε αυτόν τον οδηγό ώστε να εφάπτεται με την άκρη του χαρτιού στον κύριο δίσκο. |
| 7 | Λαβές δίσκου: Τραβήξτε τις λαβές δίσκου για να ανοίξετε τον κύριο δίσκο. |

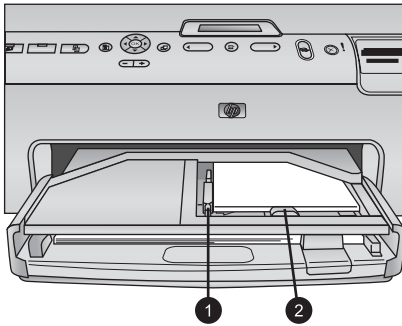

Δίσκος φωτογραφιών

- | | |
|---|--|
| 1 | Οδηγός πλάτους χαρτιού: Ρυθμίστε αυτόν τον οδηγό ώστε να εφάπτεται με την άκρη του χαρτιού στο δίσκο φωτογραφιών. |
| 2 | Οδηγός μήκους χαρτιού: Ρυθμίστε αυτόν τον οδηγό ώστε να εφάπτεται με την άκρη του χαρτιού στο δίσκο φωτογραφιών. |

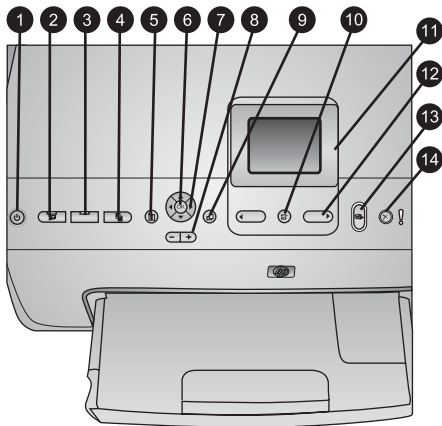

Πίνακας ελέγχου

1	Ενεργοποίηση: Ενεργοποιήστε τον εκτυπωτή ή θέστε τον σε λειτουργία εξοικονόμησης ενέργειας.
2	Κοινή χρήση: Στείλτε την επιλεγμένη φωτογραφία ή τις φωτογραφίες στη λειτουργία HP Instant Share του λογισμικού HP Image Zone (κατά τη σύνδεση σε υπολογιστή).
3	Δίσκος φωτογραφικού χαρτιού: Επιλέξτε τον σωστό δίσκο για την επόμενη εργασία εκτύπωσης που θα αποσταλεί από τον πίνακα ελέγχου. Όταν ανάβει η μπλε φωτεινή ένδειξη, ο εκτυπωτής επιλέγει χαρτί από το δίσκο φωτογραφικού χαρτιού. Όταν δεν ανάβει η φωτεινή ένδειξη, ο εκτυπωτής επιλέγει χαρτί από τον κύριο δίσκο.
4	Διάταξη: Επιλέξτε τη διάταξη εκτύπωσης για τις φωτογραφίες σας. Όταν τοποθετείται κάποια κάρτα μνήμης, η επιλεγμένη διάταξη εμφανίζεται στο κέντρο του κάτω μέρους της οθόνης του εκτυπωτή.
5	Μενού: Προβάλετε το μενού του εκτυπωτή.
6	OK: Επιλέξτε ένα μενού ή ένα παράθυρο διαλόγου και εκτελέστε αναπαραγωγή/παύση ενός βίντεο κλιπ.
7	Βέλη περιήγησης: Μπορείτε να ρυθμίσετε το πλαίσιο περικοπής, να μετακινηθείτε σε επιλογές μενού και να χειριστείτε την αναπαραγωγή ενός βίντεο κλιπ.
8	Ζουμ (+)(-): Μεγέθυνση ή σμίκρυνση μιας φωτογραφίας. Μπορείτε επίσης να πατήσετε το κουμπί μείωσης του ζουμ (-) για προβολή εννιά φωτογραφιών ταυτόχρονα κατά την προβολή φωτογραφίας σε κανονική μεγέθυνση.
9	Περιστροφή: Περιστρέψτε μια φωτογραφία ή ένα πλαίσιο περικοπής.
10	Επιλογή φωτογραφιών: Επιλέξτε έναν αριθμό φωτογραφίας ή μια επιλογή μενού.
11	Οθόνη εκτυπωτή: Για προβολή των μενού και των μηνυμάτων.
12	Βέλη επιλογής φωτογραφιών: Μετακινηθείτε μεταξύ των επιλογών μενού ή των αριθμών φωτογραφιών.
13	Εκτύπωση: Εκτύπωση των επιλεγμένων φωτογραφιών από την τοποθετημένη κάρτα μνήμης, ή από φωτογραφική μηχανή που συνδέεται στη μπροστινή θύρα σύνδεσης φωτογραφικής μηχανής.
14	Άκυρο: Κατάργηση της επιλογής φωτογραφιών, έξοδος από μενού ή διακοπή ενέργειας που έχετε ζητήσει.

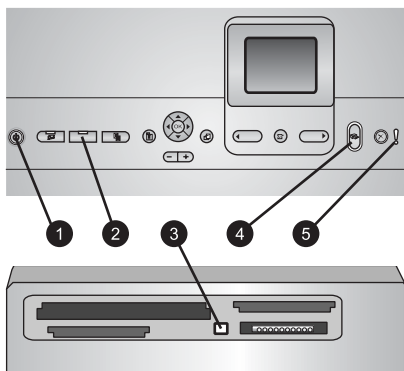

Φωτεινές ενδείξεις

1	Φωτεινή ένδειξη ενεργοποίησης: Ανάβει στο μπλε χρώμα εάν ο εκτυπωτής είναι σε λειτουργία, διαφορετικά δεν ανάβει.
2	Φωτεινή ένδειξη δίσκου φωτογραφικού χαρτιού: Όταν ανάβει αυτή η φωτεινή ένδειξη, ο εκτυπωτής χρησιμοποιεί χαρτί από το δίσκο φωτογραφικού χαρτιού. Όταν δεν ανάβει αυτή η φωτεινή ένδειξη, ο εκτυπωτής χρησιμοποιεί χαρτί από τον κύριο δίσκο. Πατήστε το κουμπί για να επιλέξετε το δίσκο που θέλετε.
3	Φωτεινή ένδειξη κάρτας μνήμης: Ανάβει στο μπλε χρώμα εάν έχει τοποθετηθεί κάρτα μνήμης, αναβοσβήνει εάν ο εκτυπωτής έχει πρόσβαση σε κάρτα μνήμης, δεν ανάβει εάν δεν έχει τοποθετηθεί κάρτα μνήμης ή εάν έχουν τοποθετηθεί περισσότερες από μία κάρτες.
4	Φωτεινή ένδειξη εκτύπωσης: Ανάβει στο μπλε χρώμα όταν ο εκτυπωτής είναι σε λειτουργία και έτοιμος για εκτύπωση, αναβοσβήνει όταν ο εκτυπωτής εκτυπώνει ή εκτελεί εργασίες συντήρησης.
5	Φωτεινή ένδειξη προσοχής: Ανάβει όταν υπάρχει πρόβλημα που απαιτεί κάποια ενέργεια του χρήστη. Διαβάστε τυχόν οδηγίες που εμφανίζονται στην οθόνη του εκτυπωτή.

Μενού του εκτυπωτή

Πατήστε το κουμπί **Μενού** για να ανοίξει το μενού του εκτυπωτή.

Για να περιηγηθείτε στο μενού του εκτυπωτή:

- Πατήστε τα **βέλη περιήγησης** για να μετακινηθείτε μεταξύ των μενού ή των επιλογών που εμφανίζονται στην οθόνη του εκτυπωτή.
- Πατήστε **OK** για να εμφανιστούν τα δευτερεύοντα μενού ή οι επιλογές.
- Πατήστε το κουμπί **Άκυρο** για έξοδο από το μενού στο οποίο βρίσκαστε.

Η δομή των μενού του εκτυπωτή

- **Επιλογές εκτύπωσης**
 - **Εκτύπωση όλων:** Επιλέξτε το για εκτύπωση όλων των φωτογραφιών από την κάρτα μνήμης που έχει τοποθετηθεί στον εκτυπωτή ή από μια φωτογραφική μηχανή που συνδέεται στη θύρα φωτογραφικής μηχανής.
 - **Εκτύπωση φύλλου δοκιμαστικής εκτύπωσης:** Εκτυπώστε ένα φύλλο δοκιμαστικής εκτύπωσης όλων των φωτογραφιών στην κάρτα μνήμης που έχει τοποθετηθεί. Το φύλλο δοκιμαστικής εκτύπωσης σας επιτρέπει να επιλέξετε φωτογραφίες για εκτύπωση, τον αριθμό των αντιγράφων, και τη διάταξη εκτύπωσης.

- **Σάρωση φύλλου δοκιμαστικής εκτύπωσης:** Πραγματοποιήστε σάρωση ενός τυπωμένου φύλλου δοκιμαστικής εκτύπωσης αφού το σημειώσετε για επιλογή φωτογραφιών, αριθμού αντιγράφων και διάταξης.
- **Εκτύπωση εικόνων από βίντεο:** Εκτυπώστε εννέα καρέ που επιλέγονται αυτόματα από το βίντεο κλιπ.
- **Επιλογή για εκτύπωση:** Επιλέξτε την αρχική και τελική τιμή του εύρους εκτύπωσης χρησιμοποιώντας τα **βέλη επιλογής φωτογραφιών**.
- **Εκτύπωση σελίδας ευρετηρίου:** Εκτυπώστε προβολές μικρογραφιών όλων των φωτογραφιών στην κάρτα μνήμης που τοποθετήθηκε.
- **Εκτύπωση πανοραμικών φωτογραφιών:** Επιλέξτε για να θέσετε την πανοραμική εκτύπωση σε **On** ή **Off** (προεπιλογή). Επιλέξτε **On** για εκτύπωση όλων των επιλεγμένων φωτογραφιών με λόγο διαστάσεων 3:1. Τοποθετήστε χαρτί διαστάσεων 10 x 30 cm (4 x 12 ίντσες) προτού ξεκινήσετε την εκτύπωση.
- **Εκτύπωση αυτοκόλλητων:** Επιλέξτε το για να θέσετε την εκτύπωση αυτοκόλλητων σε **On** ή **Off** (προεπιλογή). Επιλέξτε **On** για εκτύπωση 16 φωτογραφιών ανά σελίδα. Εάν θέλετε, τοποθετήστε ειδικό μέσο για αυτοκόλλητα.
- **Λειτουργία εκτύπωσης φωτογραφιών σε μέγεθος διαβατηρίου:** Επιλέξτε το για να θέσετε τη λειτουργία εκτύπωσης φωτογραφιών σε μέγεθος διαβατηρίου σε **On** ή **Off** (προεπιλογή). Αν επιλέξετε **On** (Ενεργοποίηση), ο εκτυπωτής σας ζητά να επιλέξετε το μέγεθος φωτογραφιών διαβατηρίου. Με τη λειτουργία αυτή, ο εκτυπωτής τυπώνει όλες τις φωτογραφίες στο επιλεγμένο μέγεθος. Κάθε σελίδα περιέχει μία φωτογραφία. Ωστόσο, αν ορίσετε να τυπωθούν περισσότερα αντίγραφα της ίδιας φωτογραφίας, όλα θα τυπωθούν στην ίδια σελίδα (εάν υπάρχει αρκετός διαθέσιμος χώρος). Αφήστε τις φωτογραφίες να στεγνώσουν για μία εβδομάδα προτού τις πλαστικοποιήσετε.
- **Επεξεργασία**
 - **Διόρθωση "κόκκινων ματιών":** Επιλέξτε το για διόρθωση των "κόκκινων ματιών" από τη φωτογραφία που εμφανίζεται στην οθόνη του εκτυπωτή.
 - **Φωτεινότητα φωτογραφιών:** Χρησιμοποιήστε τα **βέλη περιήγησης** για να αυξήσετε ή να μειώσετε τη φωτεινότητα των φωτογραφιών.
 - **Προσθήκη πλαισίου:** Χρησιμοποιήστε τα **βέλη περιήγησης** για να επιλέξετε ένα μοτίβο και ένα χρώμα πλαισίου.
 - **Προσθήκη εφέ χρώματος:** Χρησιμοποιήστε τα **βέλη περιήγησης** για να επιλέξετε ένα χρωματικό εφέ. Το εφέ χρώματος δεν επηρεάζει τα πλαίσια που έχουν δημιουργηθεί με την επιλογή **Προσθήκη πλαισίου**.
- **Εργαλεία**
 - **Προβολή 9 φωτογραφιών:** Για ταυτόχρονη προβολή εννέα εικόνων από την κάρτα μνήμη που έχει τοποθετηθεί.
 - **Παρουσίαση διαφανειών:** Επιλέξτε το για έναρξη μιας παρουσίασης όλων των φωτογραφιών στην κάρτα μνήμης που τοποθετήθηκε. Πατήστε **Άκυρο** για να διακόψετε την παρουσίαση.
 - **Ποιότητα εκτύπωσης:** Επιλέξτε είτε **Best** (Βέλτιστη - προεπιλογή) είτε **Normal** (Κανονική) ποιότητα εκτύπωσης.
 - **Εκτύπωση δείγματος:** Επιλέξτε το για την εκτύπωση ενός δείγματος, το οποίο είναι χρήσιμο για έλεγχο της ποιότητας εκτύπωσης του εκτυπωτή. Η συγκεκριμένη δυνατότητα δεν είναι διαθέσιμη σε όλα τα μοντέλα εκτυπωτών.

- **Εκτύπωση σελίδας ελέγχου:** Επιλέξτε το για εκτύπωση μιας σελίδας ελέγχου που περιέχει πληροφορίες σχετικά με τον εκτυπωτή που μπορούν να βοηθήσουν στην αντιμετώπιση προβλημάτων.
- **Clean printheads** (Καθαρισμός κεφαλών εκτύπωσης): Επιλέξτε το για καθαρισμό της κεφαλής εκτύπωσης όταν εμφανίζονται λευκές γραμμές ή λωρίδες στις εκτυπώσεις σας. Αφού ολοκληρωθεί ο καθαρισμός, ο εκτυπωτής τυπώνει μια αναφορά αυτόματου ελέγχου. Έχετε τη δυνατότητα να επαναλάβετε τον καθαρισμό της κεφαλής εκτύπωσης εάν η αναφορά παρουσιάζει προβλήματα ποιότητας εκτύπωσης.
- **Ευθυγράμμιση εκτυπωτή:** Επιλέξτε το για ευθυγράμμιση του εκτυπωτή όταν εμφανίζονται λευκές γραμμές ή λωρίδες στις εκτυπώσεις σας.
- **Bluetooth**
 - **Διεύθυνση συσκευής:** Για ορισμένες συσκευές με ασύρματη τεχνολογία Bluetooth πρέπει να πληκτρολογήσετε τη διεύθυνση της συσκευής που προσπαθείτε να εντοπίσετε. Αυτή η επιλογή μενού δείχνει τη διεύθυνση του εκτυπωτή.
 - **Όνομα συσκευής:** Μπορείτε να επιλέξετε ένα όνομα συσκευής για τον εκτυπωτή, το οποίο θα εμφανίζεται στις άλλες συσκευές με ασύρματη τεχνολογία Bluetooth κατά τον εντοπισμό του εκτυπωτή σας.
 - **Κλειδί πρόσβασης:** Όταν το **Επίπεδο ασφάλειας** Bluetooth του εκτυπωτή ορίζεται ως **Υψηλό**, πρέπει να καταχωρίσετε ένα κλειδί πρόσβασης ώστε να καταστεί ο εκτυπωτής διαθέσιμος σε άλλες συσκευές Bluetooth. Το προεπιλεγμένο κλειδί πρόσβασης είναι 0000.
 - **Visibility** (Δυνατότητα εμφάνισης): Επιλέξτε **Visible to all** (Ορατός από όλους - προεπιλογή) ή **Not visible** (Δεν εμφανίζεται). Όταν για την επιλογή **Visibility** (Δυνατότητα εμφάνισης) έχετε ορίσει την τιμή **Not visible** (Δεν εμφανίζεται), μόνο οι συσκευές που γνωρίζουν τη διεύθυνση συσκευής του εκτυπωτή μπορούν να τυπώσουν σε αυτόν.
 - **Επίπεδο ασφάλειας:** Επιλέξτε **Low** (Χαμηλό) ή **High** (Υψηλό). Η ρύθμιση **Low** δεν απαιτεί από τους χρήστες άλλων συσκευών με ασύρματη τεχνολογία Bluetooth να πληκτρολογήσουν το κλειδί πρόσβασης του εκτυπωτή. Η ρύθμιση **High** απαιτεί από τους χρήστες άλλων συσκευών με ασύρματη τεχνολογία Bluetooth να πληκτρολογήσουν το κλειδί πρόσβασης του εκτυπωτή.
 - **Επαναφορά επιλογών Bluetooth:** Επιλέξτε το για επαναφορά όλων των στοιχείων του μενού Bluetooth στις προεπιλεγμένες τους τιμές.
- **Βοήθεια**
 - **Κάρτες μνήμης:** Επιλέξτε το για να δείτε μια λίστα υποστηριζόμενων καρτών μνήμης.
 - **Δοχεία μελάνης:** Επιλέξτε το για να δείτε μια απεικόνιση σε κινούμενα σχέδια του τρόπου εγκατάστασης ενός δοχείου μελάνης.
 - **Μεγέθη φωτογραφιών:** Επιλέξτε το για να δείτε μια λίστα μεγεθών και διατάξεων φωτογραφιών από την οποία μπορείτε να επιλέξετε κατά την εκτύπωση από τον πίνακα ελέγχου.
 - **Τροφοδότηση χαρτιού:** Επιλέξτε το για να διαβάσετε τις οδηγίες τοποθέτησης χαρτιού.

- **Εμπλοκές χαρτιού:** Επιλέξτε το για να δείτε μια απεικόνιση σε κινούμενα σχέδια του τρόπου αποκατάστασης μιας εμπλοκής χαρτιού.
 - **Σύνδεση φωτογραφικής μηχανής:** Επιλέξτε το για να διαβάσετε οδηγίες σχετικά με το πώς συνδέεται μια φωτογραφική μηχανή με δυνατότητα PictBridge στον εκτυπωτή.
- **Προτιμήσεις**



Σημείωση Ορισμένες επιλογές μενού ενδέχεται να μην είναι διαθέσιμες σε όλα τα μοντέλα εκτυπωτών.

- **SmartFocus:** Επιλέξτε **On** (προεπιλογή) ή **Off**. Η ρύθμιση αυτή βελτιώνει τις θαμπές φωτογραφίες.
- **Adaptive lighting** (Προσαρμογή φωτισμού): Επιλέξτε **On** (προεπιλογή) ή **Off**. Η ρύθμιση αυτή βελτιώνει το φωτισμό και την αντίθεση.
- **Ημερομηνία/ώρα:** Χρησιμοποιήστε αυτή την επιλογή για να συμπεριλάβετε την ημερομηνία ή/και την ώρα στις φωτογραφίες που τυπώνετε.
- **Φάσμα χρωμάτων:** Επιλέξτε ένα φάσμα χρωμάτων. Με την Auto-select (Αυτόματη επιλογή), ο εκτυπωτής χρησιμοποιεί το φάσμα χρωμάτων Adobe RGB, εφόσον είναι διαθέσιμο. Εάν δεν είναι διαθέσιμο το φάσμα χρωμάτων Adobe RGB, ο εκτυπωτής χρησιμοποιεί το φάσμα χρωμάτων sRGB.
- **Ανίχνευση χαρτιού:** Επιλέξτε **On** (προεπιλογή) και ο εκτυπωτής θα ανιχνεύσει αυτόματα τον τύπο και το μέγεθος του χαρτιού κατά την εκτύπωση. Αν επιλέξετε **Off**, κάθε φορά που τυπώνετε, θα σας ζητείται να επιλέξετε τον τύπο και το μέγεθος του χαρτιού.
- **Προεπισκόπηση κινούμενων εικόνων:** Επιλέξτε **On** (προεπιλογή) ή **Off**. Όταν είναι ενεργοποιημένη αυτή η δυνατότητα, αφού επιλέξετε τη φωτογραφία, ο εκτυπωτής θα εμφανίσει σύντομα μια προεπισκόπηση εκτύπωσης της φωτογραφίας στην επιλεγμένη διάταξη. Σημείωση: Η συγκεκριμένη δυνατότητα δεν είναι διαθέσιμη σε όλα τα μοντέλα εκτυπωτών.
- **Βελτίωση εικόνων βίντεο:** Επιλέξτε **On** (προεπιλογή) ή **Off**. Όταν επιλέγετε **On**, η ποιότητα των φωτογραφιών που εκτυπώνονται από βίντεο κλιπ θα είναι βελτιωμένη.
- **Auto remove red-eye** (Αυτόματη διόρθωση "κόκκινων ματιών"): Επιλέξτε το για αυτόματη διόρθωση των "κόκκινων ματιών" στις φωτογραφίες σας.
- **Επαναφορά προεπιλογών:** Επαναφέρει τις εργοστασιακές ρυθμίσεις για όλα τα στοιχεία μενού με εξαίρεση τα **Select language** (Επιλογή γλώσσας) και **Select country/region** (Επιλογή χώρας/περιοχής) (στο υπομενού **Language** (Γλώσσα) του μενού **Preferences** (Προτιμήσεις)) και τις ρυθμίσεις Bluetooth (στο υπομενού **Bluetooth** του κύριου μενού του εκτυπωτή). Η ρύθμιση αυτή δεν επηρεάζει τις προεπιλογές για το HP Instant Share ή το δίκτυο.
- **Γλώσσα:** Επιλέξτε το για να δηλώσετε τη γλώσσα που θέλετε να χρησιμοποιείται στην οθόνη του εκτυπωτή, και τη ρύθμιση χώρας/περιοχής. Η ρύθμιση χώρας/περιοχής καθορίζει τα υποστηριζόμενα μεγέθη μέσων.

Πληροφορίες για το χαρτί

Μπορείτε να εκτυπώσετε σε φωτογραφικό χαρτί, απλό χαρτί, ή μικρά μέσα όπως κάρτες ευρετηρίου και φακέλους.

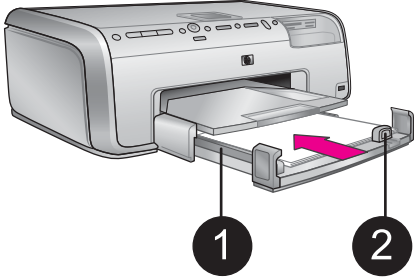
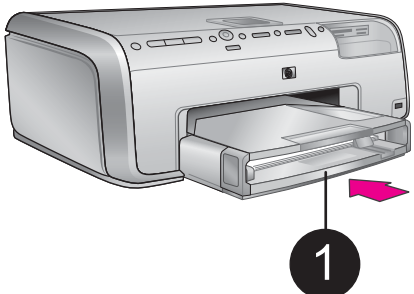
Τύπος χαρτιού	Πώς τοποθετείται	Κατάλληλος δίσκος						
Οποιοδήποτε υποστηριζόμενο μέσο φωτογραφικού ή απλού χαρτιού	<ol style="list-style-type: none"> 1. Ανοίξτε τον κύριο δίσκο τραβώντας τον προς τα έξω χρησιμοποιώντας το μηχανισμό απελευθέρωσης δίσκου ή τις λαβές του δίσκου. 2. Σπρώξτε τους οδηγούς πλάτους και μήκους του χαρτιού στις πιο απομακρυσμένες θέσεις. 3. Τοποθετήστε το χαρτί με την εκτυπώσιμη πλευρά στραμμένη προς τα κάτω. Βεβαιωθείτε ότι ο σωρός χαρτιού δεν έχει μεγαλύτερο ύψος από την κορυφή του οδηγού μήκους του χαρτιού. 4. Προσαρμόστε τους οδηγούς πλάτους και μήκους του χαρτιού προς τα μέσα μέχρι να σταματήσουν στις άκρες του χαρτιού. 5. Σπρώξτε τον κύριο δίσκο προς τα μέσα, μέχρι το τέρμα. 6. Βεβαιωθείτε ότι η φωτεινή ένδειξη στο κουμπί Δίσκος φωτογραφιών είναι απενεργοποιημένη, επιτρέποντας έτσι την εκτύπωση από τον κύριο δίσκο. 	<p>Τοποθετήστε τον κύριο δίσκο</p>  <p>Τοποθετήστε χαρτί και προσαρμόστε τους οδηγούς προς τα μέσα</p> <table border="1"> <tr> <td>1</td> <td>Οδηγός πλάτους χαρτιού</td> </tr> <tr> <td>2</td> <td>Οδηγός μήκους χαρτιού</td> </tr> </table>  <p>Σπρώξτε τον κύριο δίσκο προς τα μέσα</p> <table border="1"> <tr> <td>1</td> <td>Σπρώξτε τον κύριο δίσκο προς τα μέσα, μέχρι το τέρμα.</td> </tr> </table>	1	Οδηγός πλάτους χαρτιού	2	Οδηγός μήκους χαρτιού	1	Σπρώξτε τον κύριο δίσκο προς τα μέσα, μέχρι το τέρμα.
1	Οδηγός πλάτους χαρτιού							
2	Οδηγός μήκους χαρτιού							
1	Σπρώξτε τον κύριο δίσκο προς τα μέσα, μέχρι το τέρμα.							
Φωτογραφικό χαρτί έως και 10 x 15 cm (4 x 6 ίντσες) με ή χωρίς προεξοχές, κάρτες Hagaki, A6 και μεγέθους L	<ol style="list-style-type: none"> 1. Αφαιρέστε το δίσκο εξόδου. 2. Προσαρμόστε τους οδηγούς πλάτους και μήκους χαρτιού προς τα έξω ώστε να χωρέσει το χαρτί. 	<p>Τοποθετήστε το δίσκο φωτογραφιών</p>						

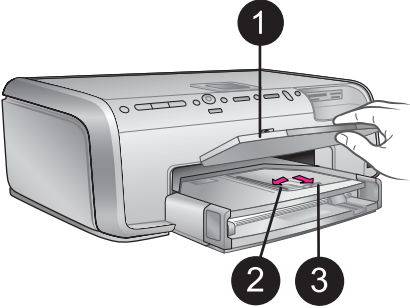
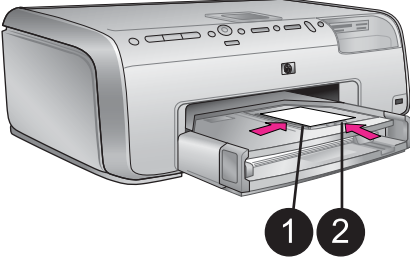
Τύπος χαρτιού	Πώς τοποθετείται	Κατάλληλος δίσκος										
	<p>3. Τοποθετήστε έως και 20 φύλλα χαρτιού στο δίσκο φωτογραφιών με την εκτυπώσιμη πλευρά στραμμένη προς τα κάτω. Αν χρησιμοποιείτε χαρτί με προεξοχή, τοποθετήστε το με τρόπο ώστε η προεξοχή να εισέρχεται στον εκτυπωτή τελευταία.</p> <p>4. Προσαρμόστε τους οδηγούς πλάτους και μήκους του χαρτιού προς τα μέσα μέχρι να σταματήσουν στις άκρες του χαρτιού.</p> <p>5. Τοποθετήστε ξανά το δίσκο εξόδου.</p> <p>6. Βεβαιωθείτε ότι η φωτεινή ένδειξη στο κουμπί Δίσκος φωτογραφιών είναι ενεργοποιημένη, επιτρέποντας έτσι την εκτύπωση από τον κύριο δίσκο.</p>	 <p>Αφαιρέστε το δίσκο εξόδου και προσαρμόστε τους οδηγούς προς τα έξω</p> <table border="1" data-bbox="710 604 1005 704"><tr><td>1</td><td>Δίσκος εξόδου</td></tr><tr><td>2</td><td>Οδηγός πλάτους χαρτιού</td></tr><tr><td>3</td><td>Οδηγός μήκους χαρτιού</td></tr></table>  <p>Τοποθετήστε χαρτί και προσαρμόστε τους οδηγούς προς τα μέσα</p> <table border="1" data-bbox="710 1124 1005 1190"><tr><td>1</td><td>Οδηγός πλάτους χαρτιού</td></tr><tr><td>2</td><td>Οδηγός μήκους χαρτιού</td></tr></table>	1	Δίσκος εξόδου	2	Οδηγός πλάτους χαρτιού	3	Οδηγός μήκους χαρτιού	1	Οδηγός πλάτους χαρτιού	2	Οδηγός μήκους χαρτιού
1	Δίσκος εξόδου											
2	Οδηγός πλάτους χαρτιού											
3	Οδηγός μήκους χαρτιού											
1	Οδηγός πλάτους χαρτιού											
2	Οδηγός μήκους χαρτιού											

Πληροφορίες για τα δοχεία μελάνης

Την πρώτη φορά που θα ρυθμίσετε και θα χρησιμοποιήσετε τον εκτυπωτή HP Photosmart, βεβαιωθείτε ότι έχετε εγκαταστήσει τα δοχεία μελάνης που περιλαμβάνονταν στη συσκευασία του εκτυπωτή σας. Το μελάνι σε αυτά τα δοχεία μελάνης έχει ειδική σύσταση ώστε να αναμιγνύεται με το μελάνι στο σύστημα κεφαλής εκτύπωσης.

Αγορά δοχείων μελάνης για αντικατάσταση των παλιών

Κατά την αγορά δοχείων αντικατάστασης, ανατρέξτε στους αριθμούς δοχείων που εμφανίζονται στο πίσω κάλυμμα του παρόντος οδηγού. Αυτοί οι αριθμοί δοχείων ενδέχεται να διαφέρουν ανάλογα με τη χώρα/περιοχή.

Συμβουλές για τα δοχεία μελάνης

Τα μελάνια HP Vivera παρέχουν ρεαλιστική φωτογραφική ποιότητα και εξαιρετική αντοχή στο ξεθώριασμα που έχει ως αποτέλεσμα ζωηρά χρώματα που διαρκούν για πολλές γενιές! Τα μελάνια HP Vivera έχουν ειδική σύσταση και έχουν ελεγχθεί επιστημονικά για την ποιότητα, την καθαρότητα και την αντοχή στο ξεθώριασμα.

Για την καλύτερη δυνατή ποιότητα εκτύπωσης, η HP συνιστά να χρησιμοποιείτε τα δοχεία μελάνης πριν την ημερομηνία που αναγράφεται στη συσκευασία.

Για τα βέλτιστα αποτελέσματα εκτύπωσης, η HP συνιστά να χρησιμοποιείτε μόνο αυθεντικά δοχεία μελάνης HP. Τα αυθεντικά δοχεία μελάνης HP σχεδιάζονται και δοκιμάζονται σε εκτυπωτές HP ώστε να σας βοηθούν να παράγετε εύκολα σπουδαία αποτελέσματα, κατ' επανάληψη. Η τεχνική εξυπηρέτηση ή οι επισκευές εκτυπωτών που κρίνονται απαραίτητες λόγω βλάβης ή ζημίας που μπορεί να αποδοθεί στη χρήση μελανιού που δεν είναι HP, δεν καλύπτονται στο πλαίσιο της εγγύησης.



Προσοχή Η διαθέσιμη ποσότητα μελάνης ενδέχεται να τεθεί υπό πίεση. Η εισαγωγή ξένου αντικειμένου στην διαθέσιμη ποσότητα μελάνης είναι πιθανό να έχει ως αποτέλεσμα την εκροή μελάνης και την επαφή με άτομα ή περιουσιακά στοιχεία.



Δοχείο μελάνης

- 1 Μην εισάγετε αντικείμενα σε αυτές τις οπές

Τοποθέτηση ή αντικατάσταση των δοχείων μελάνης

1. Βεβαιωθείτε ότι ο εκτυπωτής έχει ενεργοποιηθεί, και σηκώστε το πάνω κάλυμμα. Βεβαιωθείτε ότι όλα τα υλικά συσκευασίας έχουν αφαιρεθεί από το εσωτερικό του εκτυπωτή.
2. Πιέστε την γκρι προεξοχή κάτω από μία υποδοχή δοχείου μελάνης ώστε να απελευθερωθεί το γκρι μάνταλο στο εσωτερικό του εκτυπωτή, και σηκώστε το μάνταλο.

Οι επιφάνειες του δοχείου μελάνης φέρουν χρωματική κωδικοποίηση για εύκολη αναφορά. Σηκώστε το μάνταλο κάτω από το κατάλληλο χρώμα για να τοποθετήσετε ή να αντικαταστήσετε ένα δοχείο μελάνης. Από τα αριστερά προς τα δεξιά, τα δοχεία μελάνης είναι: μαύρη, κίτρινη, ανοιχτή κυανή, κυανή, ανοιχτή ματζέντα και ματζέντα.

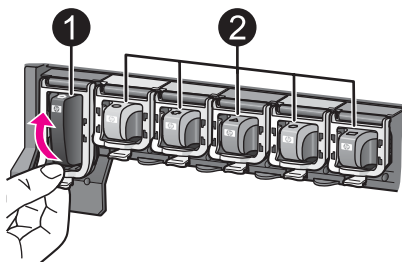

1	Ασφάλεια δοχείου μελάνης για το δοχείο μαύρης μελάνης
2	Επιφάνεια δοχείου μελάνης για τα δοχεία έγχρωμης μελάνης

3. Εάν αντικαθιστάτε ένα δοχείο, αφαιρέστε το παλιό δοχείο τραβώντας το προς το μέρος σας και βγάζοντάς το από την υποδοχή του.

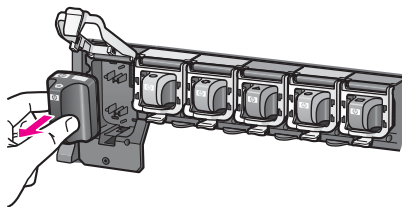

Ανακυκλώστε το παλιό δοχείο. Το πρόγραμμα ανακύκλωσης HP Inkjet Supplies Recycling Program είναι διαθέσιμο σε πολλές χώρες/περιοχές και σας επιτρέπει την ανακύκλωση των χρησιμοποιημένων δοχείων μελάνης χωρίς χρέωση. Για περισσότερες πληροφορίες, μεταβείτε στη διεύθυνση www.hp.com/hpinfo/globalcitizenship/environment/recycle/inkjet.html.

4. Αφαιρέστε το νέο δοχείο μελάνης από τη συσκευασία του, και κρατώντας το από τη λαβή του, σπρώξτε το δοχείο μελάνης στην αντίστοιχη κενή υποδοχή. Βεβαιωθείτε ότι τοποθετήσατε το δοχείο μελάνης στην υποδοχή που έχει το ίδιο σχήμα εικονιδίου και χρώμα με αυτό του νέου δοχείου. Οι χάλκινου χρώματος επαφές θα πρέπει να είναι στραμμένες προς τον εκτυπωτή καθώς τοποθετείται το δοχείο μελάνης.



Σημείωση Την πρώτη φορά που θα ρυθμίσετε και θα χρησιμοποιήσετε τον εκτυπωτή HP Photosmart, βεβαιωθείτε ότι έχετε εγκαταστήσει τα δοχεία μελάνης που περιλαμβάνονταν στη συσκευασία του εκτυπωτή σας. Το μελάνι σε αυτά τα δοχεία μελάνης έχει ειδική σύσταση ώστε να αναμιγνύεται με το μελάνι στο σύστημα κεφαλής εκτύπωσης.

5. Πιέστε την γκρι ασφάλεια προς τα κάτω μέχρι να κλειδώσει (ήχος "κλικ") στη θέση της.
6. Επαναλάβετε τα βήματα 2 έως 5 για κάθε δοχείο μελάνης που αντικαθιστάτε. Πρέπει να εγκαταστήσετε και τα έξι δοχεία. Ο εκτυπωτής δεν θα λειτουργεί εάν λείπει κάποιο από τα δοχεία μελάνης.
7. Κλείστε το επάνω κάλυμμα.
Όταν δεν έχει τοποθετηθεί κάρτα μνήμης, η οθόνη του εκτυπωτή εμφανίζει έξι εικονίδια σταγόνας μελάνης που παρουσιάζουν κατά προσέγγιση τη στάθμη μελάνης για κάθε δοχείο.



Μπορείτε επίσης να πατήσετε **Επιλογή φωτογραφιών** ► για να δείτε μια μεγαλύτερη και ακριβέστερη εικόνα της στάθμης κάθε μελανιού.



Σημείωση Εάν χρησιμοποιείτε μελάνι που δεν είναι HP, εμφανίζεται το σύμβολο του ερωτηματικού αντί της σταγόνας μελάνης στο εικονίδιο για το συγκεκριμένο δοχείο. Ο HP Photosmart 8200 series δεν μπορεί να ανιχνεύσει την ποσότητα μελανιού που απομένει σε δοχεία μελάνης που δεν περιέχουν μελάνη HP.

2 Βασικές αρχές εκτύπωσης

Ο εκτυπωτής HP Photosmart 8200 series σας επιτρέπει να επιλέξετε, να βελτιώσετε και να εκτυπώσετε φωτογραφίες χωρίς να ενεργοποιήσετε τον υπολογιστή.

Η παρούσα ενότητα σας παρέχει αναλυτικές οδηγίες σχετικά με τη χρήση καρτών μνήμης, την επιλογή φωτογραφιών, κλπ. Για περισσότερες πληροφορίες σχετικά με τις προηγμένες δυνατότητες, όπως η χρήση φύλλων δοκιμαστικής εκτύπωσης για την επιλογή και εκτύπωση φωτογραφιών, ανατρέξτε στον *Οδηγό χρήσης* που είναι διαθέσιμος σε ηλεκτρονική μορφή στο CD του *Οδηγού χρήσης*.

Χρήση καρτών μνήμης

Αφού τραβήξετε φωτογραφίες με μια ψηφιακή φωτογραφική μηχανή, μπορείτε να αφαιρέσετε την κάρτα μνήμης από τη μηχανή και να την τοποθετήσετε στον εκτυπωτή για να προβάλετε και να τυπώσετε τις φωτογραφίες σας. Ο εκτυπωτής έχει δυνατότητα ανάγνωσης από τους παρακάτω τύπους καρτών μνήμης:

CompactFlash™, Memory Sticks, Microdrive™, MultiMediaCard™, Secure Digital™ και xD-Picture Card™.



Προσοχή Η χρήση μη υποστηριζόμενων καρτών μνήμης ενδέχεται να προκαλέσει βλάβη στην κάρτα μνήμης και στον εκτυπωτή.

Για να μάθετε με ποιους άλλους τρόπους μπορείτε να μεταφέρετε φωτογραφίες από μια ψηφιακή φωτογραφική μηχανή στον εκτυπωτή, ανατρέξτε στην ενότητα [Σύνδεση με άλλες συσκευές](#).

Υποστηριζόμενες μορφές αρχείων

Ο εκτυπωτής μπορεί να αναγνωρίζει και να τυπώνει τις μορφές αρχείων JPEG και μη συμπιεσμένων αρχείων TIFF απευθείας από την κάρτα μνήμης: Μπορείτε επίσης να εκτυπώσετε βίντεο κλιπ από αρχεία Motion-JPEG QuickTime, Motion-JPEG AVI και MPEG-1. Εάν μια ψηφιακή φωτογραφική μηχανή αποθηκεύει φωτογραφίες και βίντεο κλιπ σε άλλες μορφές αρχείων, αποθηκεύστε τα αρχεία σε έναν υπολογιστή και εκτυπώστε τα χρησιμοποιώντας μια εφαρμογή λογισμικού. Για περισσότερες πληροφορίες, ανατρέξτε στην ηλεκτρονική Βοήθεια για τον εκτυπωτή HP Photosmart.



Προσοχή Μην αφαιρείτε την κάρτα μνήμης ενώ αναβοσβήνει η φωτεινή ένδειξη της κάρτας μνήμης. Εάν η φωτεινή ένδειξη αναβοσβήνει, αυτό σημαίνει ότι ο εκτυπωτής πραγματοποιεί πρόσβαση στην κάρτα μνήμης. Η αφαίρεση μιας κάρτας μνήμης κατά τη διάρκεια χρήσης της ενδέχεται να προκαλέσει ζημιές στον εκτυπωτή και την κάρτα μνήμης, ή να αλλοιώσει τις πληροφορίες στην κάρτα μνήμης.

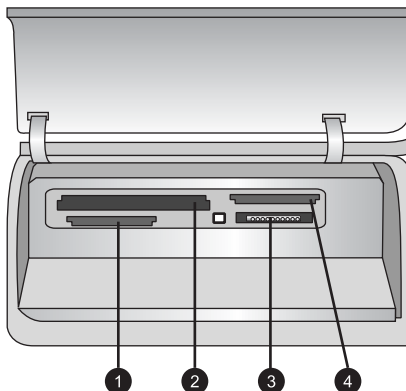

Υποδοχές καρτών μνήμης

1	Secure Digital, MultiMediaCard (MMC)
2	Compact Flash I και II, Microdrive
3	Memory Stick
4	xD-Picture Card

Για να τοποθετήσετε μια κάρτα μνήμης

1. Αφαιρέστε τις όποιες κάρτες μνήμης έχουν ήδη εισαχθεί στον εκτυπωτή. Μπορείτε να έχετε μόνο μία κάρτα στον εκτυπωτή κάθε φορά.
2. Εντοπίστε τη σωστή υποδοχή για τη δική σας κάρτα μνήμης.
3. Τοποθετήστε την κάρτα μνήμης στην υποδοχή με τις επαφές χάλκινου χρώματος προς τα κάτω ή τις μεταλλικές μικρές τρύπες στραμμένες προς τον εκτυπωτή.
4. Σπρώξτε απαλά την κάρτα μνήμης μέσα στον εκτυπωτή μέχρι να σταματήσει. Ο εκτυπωτής "διαβάζει" την κάρτα μνήμης και στη συνέχεια, εμφανίζει την πρώτη φωτογραφία στην κάρτα. Εάν χρησιμοποιήσατε ψηφιακή φωτογραφική μηχανή για την επιλογή φωτογραφιών στην κάρτα, ο εκτυπωτής σας ρωτά εάν θέλετε να εκτυπώσετε τις φωτογραφίες που έχουν επιλεγεί από τη φωτογραφική μηχανή.

Επιλογή διάταξης φωτογραφίας

Πατήστε το κουμπί **Διάταξη** στον πίνακα ελέγχου του εκτυπωτή για να επιλέξετε διάταξη για τις φωτογραφίες που θέλετε να τυπώσετε. Πατήστε το κουμπί επανειλημμένα για να μετακινηθείτε στις έξι επιλογές διάταξης. Όταν τοποθετείται κάποια κάρτα μνήμης, η επιλεγμένη διάταξη εμφανίζεται στο κέντρο του κάτω μέρους της οθόνης του εκτυπωτή. Όλες οι φωτογραφίες που έχουν επιλεγεί από τον πίνακα ελέγχου του εκτυπωτή θα εκτυπωθούν σύμφωνα με αυτήν τη διάταξη.



Σημείωση Μπορείτε μέσω του εκτυπωτή να περιστρέψετε τις φωτογραφίες ώστε να προσαρμοστούν στην τρέχουσα διάταξη εκτύπωσης.

Καθορισμός των φωτογραφιών που θα τυπωθούν

Μπορείτε να επιλέξετε ποιες φωτογραφίες θα εκτυπώσετε προβάλλοντας τις φωτογραφίες στην οθόνη του εκτυπωτή, εκτυπώνοντας ένα ευρετήριο φωτογραφιών, ή εκτυπώνοντας ένα φύλλο δοκιμαστικής εκτύπωσης.

Για την προβολή μίας φωτογραφίας κάθε φορά στην οθόνη του εκτυπωτή

1. Τοποθετήστε μια κάρτα μνήμης.
2. Πατήστε τα βέλη **Επιλογής φωτογραφιών** ◀ ή ▶. Πατήστε και κρατήστε πατημένο το κουμπί για γρήγορη προβολή των φωτογραφιών. Όταν φθάσετε στην τελευταία φωτογραφία προς κάθε κατεύθυνση, στην οθόνη προβάλλεται αντίστοιχα η πρώτη ή η τελευταία φωτογραφία και συνεχίζεται η προβολή.

Για να εκτυπώσετε ένα ευρετήριο φωτογραφιών

1. Τοποθετήστε μια κάρτα μνήμης.
2. Τοποθετήστε αρκετά φύλλα απλού χαρτιού στον κύριο δίσκο. Βεβαιωθείτε ότι η φωτεινή ένδειξη του δίσκου φωτογραφικού χαρτιού είναι απενεργοποιημένη ώστε να επιλεγεί χαρτί από τον κύριο δίσκο.
3. Πατήστε το κουμπί **Μενού**.
4. Επιλέξτε **Επιλογές εκτύπωσης** και πατήστε **OK**.
5. Επιλέξτε **Εκτύπωση σελίδας ευρετηρίου** και πατήστε **OK**.

Επιλογή φωτογραφιών για εκτύπωση

Μπορείτε να επιλέξετε τις φωτογραφίες που θέλετε να εκτυπώσετε χρησιμοποιώντας τον πίνακα ελέγχου του εκτυπωτή.

1. Τοποθετήστε μια κάρτα μνήμης.
2. Πατήστε τα βέλη **Επιλογής φωτογραφιών** ◀ ή ▶ για να εμφανιστεί η φωτογραφία που θέλετε να επιλέξετε.
3. Πατήστε  για να επιλέξετε τη φωτογραφία.
4. Για να επιλέξετε επιπλέον φωτογραφίες, επαναλάβετε τα βήματα 2 και 3.



Σημείωση Για επιλογή πολλαπλών αντιγράφων της ίδιας φωτογραφίας, πατήστε  πολλές φορές. Ο αριθμός των αντιγράφων που θα εκτυπωθούν εμφανίζεται στο κάτω μέρος της οθόνης του εκτυπωτή.

Για να καταργήσετε την επιλογή μιας φωτογραφίας

1. Πατήστε τα βέλη **Επιλογής φωτογραφιών** ◀ ή ▶ για να εμφανιστεί η φωτογραφία, την επιλογή της οποίας θέλετε να καταργήσετε.
2. Πατήστε το κουμπί **Άκυρο** για να καταργήσετε την επιλογή της φωτογραφίας που εμφανίζεται για εκτύπωση.



Σημείωση Εάν έχουν επιλεγεί πολλαπλά αντίγραφα της φωτογραφίας, πατήστε **Άκυρο** επανειλημμένα μέχρι να ολοκληρώσετε την κατάργηση του επιθυμητού αριθμού επιλογών.

Βελτίωση της ποιότητας των φωτογραφιών και δημιουργική ενασχόληση

Ο εκτυπωτής παρέχει μια ποικιλία δυνατοτήτων βελτίωσης της ποιότητας μιας φωτογραφίας και παραγωγής δημιουργικών αποτελεσμάτων. Αυτές οι ρυθμίσεις εκτύπωσης δεν επηρεάζουν την αρχική φωτογραφία. Επηρεάζουν μόνο την εκτύπωση. Για περισσότερες πληροφορίες, ανατρέξτε στον *Οδηγό χρήσης* που είναι διαθέσιμος σε ηλεκτρονική μορφή στο CD του *Οδηγού χρήσης*.

Εκτύπωση φωτογραφιών

Μπορείτε να εκτυπώσετε φωτογραφίες χωρίς υπολογιστή με διάφορους τρόπους:

- Τοποθετήστε μια κάρτα μνήμης με φωτογραφίες σε μία από τις υποδοχές καρτών μνήμης του εκτυπωτή
- Συνδέστε μια ψηφιακή φωτογραφική μηχανή PictBridge στη θύρα φωτογραφικής μηχανής που βρίσκεται στο μπροστινό τμήμα του εκτυπωτή
- Εγκαταστήστε τον προαιρετικό ασύρματο προσαρμογέα εκτυπωτή Bluetooth® της HP και εκτυπώστε από ψηφιακή φωτογραφική μηχανή ή άλλη συσκευή μέσω της ασύρματης τεχνολογίας Bluetooth

Για περισσότερες πληροφορίες, ανατρέξτε στον *Οδηγό χρήσης* που είναι διαθέσιμος σε ηλεκτρονική μορφή στο CD του *Οδηγού χρήσης*.

Πραγματοποίηση συνδέσεων

Χρησιμοποιήστε τον εκτυπωτή σας για τη σύνδεση με άλλες συσκευές αλλά και χρήστες.

Σύνδεση με άλλες συσκευές

Αυτός ο εκτυπωτής προσφέρει διάφορους τρόπους σύνδεσης με υπολογιστές ή άλλες συσκευές. Κάθε τύπος σύνδεσης σας παρέχει διαφορετικές δυνατότητες.

- **Κάρτες μνήμης:** Απευθείας εκτύπωση από μια κάρτα μνήμης στον εκτυπωτή.
- **USB:** Αποθήκευση των φωτογραφιών από κάρτα μνήμης που έχει τοποθετηθεί στον εκτυπωτή σε έναν υπολογιστή, όπου μπορείτε να τις βελτιώσετε ή να τις οργανώσετε μέσω του λογισμικού HP Image Zone ή άλλου λογισμικού. Για περισσότερες πληροφορίες, ανατρέξτε στις ενότητες *Αποθήκευση φωτογραφιών σε υπολογιστή* και *Χρήση δημιουργικών επιλογών στο λογισμικό του εκτυπωτή*.
- **PictBridge:** Απευθείας εκτύπωση από μια ψηφιακή φωτογραφική μηχανή συμβατή με το πρότυπο PictBridge στον εκτυπωτή.
- **Bluetooth:** Εκτύπωση από οποιαδήποτε συσκευή με ασύρματη τεχνολογία Bluetooth—όπως ψηφιακή φωτογραφική μηχανή, τηλέφωνο με φωτογραφική μηχανή ή συσκευή PDA—στον εκτυπωτή. Απαιτείται ο προαιρετικός ασύρματος προσαρμογέας εκτυπωτή HP Bluetooth.
- **HP iPod:** Απευθείας εκτύπωση από συσκευή HP iPod (που περιλαμβάνει αποθηκευμένες φωτογραφίες) στον εκτυπωτή.

Για περισσότερες πληροφορίες, ανατρέξτε στον *Οδηγό χρήσης* που είναι διαθέσιμος σε ηλεκτρονική μορφή στο CD του *Οδηγού χρήσης*.

Εκτύπωση από υπολογιστή

Για εκτύπωση από υπολογιστή, πρέπει να εγκατασταθεί το λογισμικό του εκτυπωτή. Κατά την εγκατάσταση του λογισμικού, στον υπολογιστή σας εγκαθίσταται είτε το HP Image Zone (χρήστες Macintosh και χρήστες πλήρους εγκατάστασης των Windows) ή το HP Image Zone Express (χρήστες της γρήγορης εγκατάστασης των Windows), επιτρέποντάς σας την οργάνωση, το διαμοιρασμό, την επεξεργασία και την εκτύπωση φωτογραφιών.

Αποθήκευση φωτογραφιών σε υπολογιστή

Για να επεξεργαστείτε τις φωτογραφίες σας, πρέπει να τις μεταφέρετε σε έναν υπολογιστή συνδεδεμένο με τον εκτυπωτή.

Για την αποθήκευση φωτογραφιών σε υπολογιστή με Windows

→ Τοποθετήστε μια κάρτα μνήμης στον εκτυπωτή. Το λογισμικό μεταφοράς HP Image Zone (HP Transfer and Quick Print) ανοίγει στην οθόνη του υπολογιστή σας και σας επιτρέπει να προσδιορίσετε μια θέση στον υπολογιστή για αποθήκευση εικόνων. Για περισσότερες πληροφορίες, ανατρέξτε στην ηλεκτρονική Βοήθεια του HP Image Zone.

Για την αποθήκευση φωτογραφιών σε υπολογιστή Macintosh

1. Τοποθετήστε μια κάρτα μνήμης στον εκτυπωτή.
2. Περιμένετε να ξεκινήσει το iPhoto και διαβάστε τα περιεχόμενα της κάρτας μνήμης.
3. Κάντε κλικ στο **Import** (Εισαγωγή) για να αποθηκεύσετε τις φωτογραφίες στην κάρτα του υπολογιστή Macintosh.

Χρήση δημιουργικών επιλογών στο λογισμικό του εκτυπωτή

Διαβάστε προσεκτικά τις παρακάτω συμβουλές σχετικά με το πώς ανοίγετε και χρησιμοποιείτε το HP Image Zone, το HP Image Zone Express, και το HP Instant Share.

HP Image Zone

Το HP Image Zone είναι ένα εύχρηστο πρόγραμμα λογισμικού που σας παρέχει όλα όσα χρειάζεστε ώστε να διασκεδάσετε με τις φωτογραφίες σας, εκτός από τις βασικές λειτουργίες επεξεργασίας και εκτύπωσης φωτογραφιών. Το λογισμικό αυτό σας παρέχει επίσης πρόσβαση στο HP Instant Share ώστε να μπορείτε εύκολα να μοιράζεστε τις φωτογραφίες σας.

Άνοιγμα του HP Image Zone (χρήστες Windows)

→ Κάντε διπλό κλικ στο εικονίδιο του **HP Image Zone** στην επιφάνεια εργασίας σας. Εάν χρειάζεστε βοήθεια, ανατρέξτε στη Βοήθεια εντός του HP Image Zone που εμφανίζεται στην οθόνη.

Άνοιγμα του HP Image Zone (χρήστες Macintosh)

→ Κάντε κλικ στο εικονίδιο του **HP Image Zone** στο Dock. Εάν χρειάζεστε βοήθεια, επιλέξτε **HP Image Zone Help** από το μενού **Βοήθεια**.

HP Image Zone Express

Το HP Image Zone Express είναι ένα εύχρηστο πρόγραμμα λογισμικού που σας παρέχει βασικές δυνατότητες επεξεργασίας και εκτύπωσης φωτογραφιών. Το λογισμικό αυτό σας παρέχει επίσης πρόσβαση στο HP Instant Share ώστε να μπορείτε εύκολα να μοιράζεστε τις φωτογραφίες σας. Το HP Image Zone Express είναι διαθέσιμο μόνο για χρήστες Windows.

Άνοιγμα του HP Image Zone Express (χρήστες Windows)

- Κάντε διπλό κλικ στο εικονίδιο του **HP Image Zone Express** στην επιφάνεια εργασίας σας. Εάν χρειάζεστε βοήθεια, ανατρέξτε στη Βοήθεια εντός του HP Image Zone Express που εμφανίζεται στην οθόνη.

HP Instant Share

Το HP Instant Share σας επιτρέπει την αποστολή φωτογραφιών σε οικογένεια και φίλους χωρίς τα ογκώδη συνημμένα του ηλεκτρονικού ταχυδρομείου. Για περισσότερες πληροφορίες, ανατρέξτε στον *Οδηγό χρήσης* που είναι διαθέσιμος σε ηλεκτρονική μορφή στο CD του *Οδηγού χρήσης* και τη Βοήθεια του HP Image Zone ή του HP Image Zone Express που εμφανίζεται στην οθόνη.

Άνοιγμα του HP Instant Share (χρήστες Windows)

- Κάντε κλικ στην καρτέλα **HP Instant Share** εντός του HP Image Zone ή του HP Image Zone Express.

Άνοιγμα του HP Instant Share (χρήστες Macintosh)

- Κάντε κλικ στην καρτέλα **Applications** (Εφαρμογές) του HP Image Zone, και διπλό κλικ στο **HP Instant Share**.

Ορισμός προτιμήσεων εκτύπωσης

Οι προτιμήσεις εκτύπωσης έχουν οριστεί από προεπιλογή, αλλά μπορείτε να τις αλλάξετε ώστε να ανταποκρίνονται στις ανάγκες σας. Μπορείτε να ορίσετε ρυθμίσεις για συγκεκριμένες εργασίες όταν εκτυπώνετε από τον υπολογιστή. Όταν αλλάξετε τις ρυθμίσεις πριν από την εκτύπωση, οι αλλαγές επηρεάζουν μόνο την εργασία εκτύπωσης που εκτελείται εκείνη τη στιγμή. Σε ορισμένα προγράμματα λογισμικού των Windows, πρέπει να επιλέξετε **Properties** (Ιδιότητες) ή **Preferences** (Προτιμήσεις) εντός του παραθύρου διαλόγου "Print" (Εκτύπωση) για πρόσβαση στις προηγμένες δυνατότητες εκτύπωσης. Ανατρέξτε στη Βοήθεια που εμφανίζεται στην οθόνη για περισσότερες πληροφορίες σχετικά με τις προτιμήσεις εκτύπωσης.

Για περισσότερες πληροφορίες σχετικά με την αλλαγή των προτιμήσεων εκτύπωσης, ανατρέξτε στη Βοήθεια που εμφανίζεται στην οθόνη και στον *Οδηγό χρήσης* που είναι διαθέσιμος σε ηλεκτρονική μορφή στο CD του *Οδηγού χρήσης*.

A Εγκατάσταση του λογισμικού

Ο εκτυπωτής συνοδεύεται από προαιρετικό λογισμικό το οποίο μπορείτε να εγκαταστήσετε σε έναν υπολογιστή. Αφού χρησιμοποιήσετε τις οδηγίες εγκατάστασης που περιλαμβάνονταν στη συσκευασία του εκτυπωτή, χρησιμοποιήστε τις οδηγίες της παρούσας ενότητας για να εγκαταστήσετε το λογισμικό και για να επιλύσετε τα όποια προβλήματα ενδεχομένως αντιμετωπίζετε.

Χρήστες Windows	Χρήστες Macintosh
<p>Σημαντικό! Μη συνδέσετε το καλώδιο USB μέχρι να εμφανιστεί αντίστοιχο μήνυμα.</p> <ol style="list-style-type: none">1. Τοποθετήστε το CD του HP Photosmart στον υπολογιστή και ακολουθήστε τις οδηγίες που εμφανίζονται στην οθόνη. Εάν δεν εμφανίζονται οδηγίες, εντοπίστε και κάντε διπλό κλικ στο αρχείο setup.exe στο CD.2. Επιλέξτε τον τύπο εγκατάστασης. Η επιλογή Full (Πλήρης - συνιστάται) εγκαθιστά λογισμικό λειτουργίας του εκτυπωτή, το HP Solution Center και το HP Image Zone, ένα εύχρηστο πρόγραμμα λογισμικού που σας δίνει όλα όσα χρειάζεστε για να είστε δημιουργικοί με τις φωτογραφίες σας. Η επιλογή Express (Γρήγορη) εγκαθιστά λογισμικό λειτουργίας του εκτυπωτή σας, το HP Solution Center, και το HP Image Zone Express, ένα εύχρηστο πρόγραμμα λογισμικού που σας εξασφαλίζει βασικές δυνατότητες επεξεργασίας και εκτύπωσης φωτογραφιών. Επισημαίνεται ότι ορισμένα συστήματα ενδέχεται να επιτρέπουν μόνο την επιλογή Express.3. Όταν σας ζητηθεί, συνδέστε το καλώδιο USB. Ενδέχεται να χρειαστούν αρκετά λεπτά για την αντιγραφή των αρχείων και ίσως περισσότερος χρόνος σε παλιότερα συστήματα.4. Συνεχίστε ακολουθώντας τα μηνύματα που εμφανίζονται στην οθόνη. Ορισμένα συστήματα ενδέχεται να χρειάζονται επανεκκίνηση στο τέλος της εγκατάστασης του λογισμικού.	<p>Σημαντικό! Μη συνδέσετε το καλώδιο USB μέχρι να εμφανιστεί αντίστοιχο μήνυμα.</p> <ol style="list-style-type: none">1. Τοποθετήστε το CD του HP Photosmart στον υπολογιστή.2. Κάντε διπλό κλικ στο εικονίδιο του HP Photosmart CD στην επιφάνεια εργασίας σας.3. Κάντε διπλό κλικ στο εικονίδιο του HP Photosmart Installer. Ακολουθήστε τις οδηγίες που εμφανίζονται στην οθόνη.4. Όταν εμφανιστεί το HP Setup Assistant, επιλέξτε ένα προεπιλεγμένο μέγεθος χαρτιού και πατήστε Next (Επόμενο).5. Όταν εμφανιστεί η οθόνη "Select Device" (Επιλογή συσκευής), συνδέστε το καλώδιο USB στον εκτυπωτή και τον υπολογιστή.6. Εάν ο εκτυπωτής δεν ανιχνευτεί αυτόματα, επιλέξτε Rescan USB (Εκ νέου σάρωση του USB).7. Όταν εμφανιστεί το όνομα της συσκευής σας στη λίστα συσκευών, πατήστε Next (Επόμενο).8. Κάντε κλικ στο κουμπί Finish (Τέλος).9. Όταν εμφανιστεί η οθόνη συγχαρητηρίων, πατήστε Done (Ολοκλήρωση). Στην εφαρμογή περιήγησης ανοίγει η σελίδα HP Registration.

Αντιμετώπιση προβλημάτων εγκατάστασης

Εάν η εγκατάσταση του λογισμικού του εκτυπωτή δεν ολοκληρώθηκε με επιτυχία, ή εάν ο εκτυπωτής και ο υπολογιστής δεν επικοινωνούν σωστά μετά την εγκατάσταση του λογισμικού, αναζητήστε πιθανές λύσεις στην παρούσα σελίδα. Ελέγξτε όλες τις συνδέσεις καλωδίων μεταξύ του εκτυπωτή και του υπολογιστή, και βεβαιωθείτε ότι χρησιμοποιείτε την πιο πρόσφατη έκδοση του λογισμικού του εκτυπωτή. Μπορείτε να αποκτήσετε τις τελευταίες ενημερώσεις λογισμικού από την τοποθεσία υποστήριξης της HP στο web, στη διεύθυνση www.hp.com/support. Εάν εξακολουθείτε να χρειάζεστε βοήθεια, ανατρέξτε στην τεκμηρίωση του εκτυπωτή ή επικοινωνήστε με την Εξυπηρέτηση Πελατών HP.

Όλοι οι εκτυπωτές στο Print Center εξαφανίζονται μετά την εγκατάσταση του λογισμικού (μόνο για Macintosh)

Καταργήστε και στη συνέχεια επαναλάβετε την εγκατάσταση του λογισμικού του εκτυπωτή. Επανεκκινήστε τον υπολογιστή προτού προσθέσετε τον εκτυπωτή στο Print Center.

Το λογισμικό εγκατάστασης δεν ξεκινά αυτόματα με την τοποθέτηση του CD (μόνο για Windows)

Από το μενού "Εναρξη" των Windows, επιλέξτε **Εκτέλεση**. Κάντε κλικ στο **Αναζήτηση**, και μεταβείτε στη μονάδα CD όπου τοποθετήσατε το CD λογισμικού του HP Photosmart. Κάντε διπλό κλικ στο αρχείο **setup.exe**.

Ανοίγει ο οδηγός εύρεσης νέου υλικού αλλά δεν αναγνωρίζει τον εκτυπωτή (μόνο για Windows)

Ενδέχεται να έχετε συνδέσει το καλώδιο USB προτού ολοκληρώσετε την εγκατάσταση του λογισμικού. Αποσυνδέστε το καλώδιο USB. Τοποθετήστε το CD λογισμικού στη μονάδα CD, και ακολουθήστε τις οδηγίες που εμφανίζονται στην οθόνη. Εάν δεν εμφανίζονται οδηγίες, εντοπίστε και κάντε διπλό κλικ στο αρχείο **setup.exe** στο CD για να ξεκινήσετε ξανά την εγκατάσταση. Εάν εμφανιστεί ένα μήνυμα που δηλώνει ότι το λογισμικό έχει ήδη εγκατασταθεί με επιτυχία, τότε επιλέξτε **Uninstall** (Κατάργηση εγκατάστασης), και ακολουθήστε τις οδηγίες για επανεγκατάσταση του λογισμικού. Επανασυνδέστε το καλώδιο USB μόνο όταν εμφανιστεί σχετικό μήνυμα κατά την εγκατάσταση του λογισμικού.

Ο έλεγχος απαιτήσεων του συστήματος υποδεικνύει ότι ο υπολογιστής χρησιμοποιεί μια ξεπερασμένη έκδοση του Internet Explorer (μόνο για Windows)

Πατήστε **CTRL+SHIFT** στο πληκτρολόγιο και επιλέξτε **Cancel** (Άκυρο) στο παράθυρο διαλόγου "System Requirements" (Απαιτήσεις συστήματος) για να παρακάμψετε το εμπόδιο και να ολοκληρώσετε την εγκατάσταση του λογισμικού. Πρέπει να ενημερώσετε το Internet Explorer αμέσως μετά την εγκατάσταση του λογισμικού του HP Photosmart, διαφορετικά το λογισμικό HP δεν θα έχει την αναμενόμενη λειτουργία. **Σημείωση:** Δεν χρειάζεται να επανεγκαταστήσετε το λογισμικό HP μετά την ενημέρωση του Internet Explorer.

Ο υπολογιστής δεν αποκρίνεται κατά την εγκατάσταση του λογισμικού (μόνο για Windows)

Ενδέχεται κάποιο πρόγραμμα προστασίας από ιούς ή άλλο πρόγραμμα λογισμικού να εκτελείται στο παρασκήνιο και να επιβραδύνει τη διαδικασία εγκατάστασης. Περιμένετε να ολοκληρωθεί η διαδικασία αντιγραφής αρχείων - ίσως χρειαστούν αρκετά λεπτά. Εάν ο υπολογιστής εξακολουθεί να μην αποκρίνεται μετά από αρκετά λεπτά, κάντε επανεκκίνηση του υπολογιστή, διακόψτε προσωρινά ή απενεργοποιήστε το όποιο ενεργό λογισμικό προστασίας από ιούς, κλείστε όλα τα υπόλοιπα προγράμματα λογισμικού, και επανεγκαταστήστε το λογισμικό του εκτυπωτή. **Σημείωση:** Το λογισμικό προστασίας από ιούς θα ενεργοποιηθεί αυτόματα με την επανεκκίνηση του υπολογιστή.

Κατά τη διάρκεια της εγκατάστασης εμφανίζεται το παράθυρο διαλόγου "System Requirements" (Απαιτήσεις συστήματος)

Κάποιο συστατικό μέρος του υπολογιστικού συστήματος δεν πληροί τις ελάχιστες προδιαγραφές συστήματος. Αναβαθμίστε το συστατικό μέρος έως την ελάχιστη απαίτηση συστήματος και επανεγκαταστήστε το λογισμικό του εκτυπωτή.

Ο υπολογιστής δεν ήταν σε θέση να "διαβάσει" το CD του HP Photosmart

Βεβαιωθείτε ότι το CD δεν έχει βρομιά ή γρατζουνιές. Εάν άλλα CD λειτουργούν αλλά το CD του HP Photosmart δεν λειτουργεί, ενδέχεται να έχει υποστεί ζημιά. Μπορείτε να λάβετε το λογισμικό από την τοποθεσία υποστήριξης της HP στο web ή να ζητήσετε ένα νέο CD από την Εξυπηρέτηση Πελατών HP. Εάν δεν λειτουργούν και άλλα CD, η μονάδα CD ενδέχεται να χρειάζεται σέρβις.

B Εξυπηρέτηση Πελατών HP



Σημείωση Το όνομα των υπηρεσιών υποστήριξης HP ενδέχεται να διαφοροποιείται ανάλογα με τη χώρα/περιοχή.

Αν έχετε οποιοδήποτε πρόβλημα, ακολουθήστε τα παρακάτω βήματα:

1. Ανατρέξτε στα εγχειρίδια που συνοδεύουν τον εκτυπωτή.
 - **Οδηγός εγκατάστασης:** Ο εκτυπωτής HP Photosmart 8200 series συνοδεύεται από οδηγίες εγκατάστασης που εξηγούν πώς να εγκαταστήσετε τον εκτυπωτή.
 - **Οδηγός χρήσης:** Ο *Οδηγός χρήσης HP Photosmart 8200 series* περιγράφει τις βασικές δυνατότητες του εκτυπωτή, εξηγεί πώς να χρησιμοποιήσετε τον εκτυπωτή χωρίς να τον συνδέσετε σε υπολογιστή, και περιλαμβάνει πληροφορίες για την αντιμετώπιση προβλημάτων με το υλικό. Είναι διαθέσιμος σε ηλεκτρονική μορφή στο CD του *Οδηγού χρήσης*.
 - **Βοήθεια για τον εκτυπωτή HP Photosmart επί της οθόνης:** Η Βοήθεια για τον εκτυπωτή HP Photosmart επί της οθόνης περιγράφει πώς να χρησιμοποιήσετε τον εκτυπωτή με υπολογιστή, και περιλαμβάνει πληροφορίες για την αντιμετώπιση προβλημάτων με το λογισμικό. Για πληροφορίες σχετικά με την πρόσβαση στη Βοήθεια που εμφανίζεται στην οθόνη, ανατρέξτε στην ενότητα [Εύρεση περισσότερων πληροφοριών](#).
2. Αν δεν μπορείτε να επιλύσετε το πρόβλημα με τις πληροφορίες των εγχειριδίων, επισκεφθείτε τη διεύθυνση www.hp.com/support και κάντε κάτι από τα ακόλουθα:
 - Συνδεθείτε στις ηλεκτρονικές σελίδες υποστήριξης
 - Στείλτε ένα μήνυμα ηλεκτρονικού ταχυδρομείου στην HP για να απαντήσει στις ερωτήσεις σας
 - Επικοινωνήστε με έναν τεχνικό της HP χρησιμοποιώντας μια εφαρμογή ηλεκτρονικής συνομιλίας
 - Ελέγξτε εάν είναι διαθέσιμες νεότερες εκδόσεις του λογισμικούΟι επιλογές υποστήριξης και η διαθεσιμότητά τους διαφέρουν ανά προϊόν, χώρα/περιοχή και γλώσσα.
3. **Μόνο για την Ευρώπη:** Επικοινωνήστε με τον τοπικό αντιπρόσωπο. Αν ο εκτυπωτής παρουσιάζει βλάβη υλικού, θα πρέπει να τον πάτε στο κατάστημα όπου τον αγοράσατε. Στη διάρκεια ισχύος της περιορισμένης εγγύησης, το σέρβις του εκτυπωτή είναι δωρεάν. Αφού λήξει η εγγύηση, θα χρεωθείτε με το ανάλογο αντίτιμο για την επισκευή.
4. Αν δεν μπορείτε να επιλύσετε το πρόβλημα χρησιμοποιώντας την ηλεκτρονική Βοήθεια ή τις ιστοσελίδες της HP, απευθυνθείτε στην Εξυπηρέτηση Πελατών HP καλώντας τον αριθμό που αντιστοιχεί στη χώρα/περιοχή σας. Για τη λίστα με τους τηλεφωνικούς αριθμούς ανά χώρα/περιοχή, δείτε στο εσωτερικό του εξώφυλλου του παρόντος οδηγού.

Τηλεφωνική Εξυπηρέτηση Πελατών HP

Για όσο διάστημα ο εκτυπωτής σας καλύπτεται από την εγγύηση, μπορείτε να απολαμβάνετε δωρεάν τηλεφωνική υποστήριξη. Για περισσότερες πληροφορίες, δείτε τη δήλωση περιορισμένης εγγύησης, ή μεταβείτε στην ηλεκτρονική διεύθυνση www.hp.com/support για να μάθετε μέχρι πότε ισχύει η δωρεάν τηλεφωνική υποστήριξη.

Αφού λήξει η περίοδος δωρεάν τηλεφωνικής υποστήριξης, μπορείτε και πάλι να απολαμβάνετε τις υπηρεσίες υποστήριξης της HP, αλλά με χρέωση. Επικοινωνήστε με τον αντιπρόσωπο της HP ή καλέστε τον αριθμό υποστήριξης στη χώρα/περιοχή σας για τις διαθέσιμες επιλογές υποστήριξης.

Για να λάβετε τεχνική υποστήριξη από την HP μέσω τηλεφώνου, καλέστε το κατάλληλο τηλεφωνικό κέντρο τεχνικής υποστήριξης της περιοχής σας. Εφαρμόζονται οι κανονικές χρεώσεις των τηλεφωνικών εταιρειών.

Δυτική Ευρώπη: Οι πελάτες σε Αυστρία, Βέλγιο, Δανία, Ισπανία, Γαλλία, Γερμανία, Ιρλανδία, Ιταλία, Ολλανδία, Νορβηγία, Πορτογαλία, Φινλανδία, Σουηδία, Ελβετία και Βρετανία πρέπει να μεταβούν στη διεύθυνση www.hp.com/support για να βρουν τους αριθμούς τηλεφωνικής υποστήριξης για τη χώρα τους.

Άλλες χώρες/περιοχές: Ανατρέξτε στη λίστα τηλεφωνικών αριθμών υποστήριξης στο εσωτερικό του εξώφυλλου του παρόντος οδηγού.

Πραγματοποίηση κλήσης

Καλέστε την Εξυπηρέτηση Πελατών HP ενώ βρίσκεστε κοντά στον υπολογιστή και τον εκτυπωτή σας. Θα πρέπει να δώσετε τις ακόλουθες πληροφορίες:

- Τον αριθμό μοντέλου του εκτυπωτή (βρίσκεται στο μπροστινό μέρος του εκτυπωτή)
- Τον σειριακό αριθμό του εκτυπωτή (βρίσκεται στο κάτω μέρος του εκτυπωτή)
- Το λειτουργικό σύστημα του υπολογιστή
- Την έκδοση του λογισμικού εκτυπωτή:
 - **Windows PC:** Για να δείτε την έκδοση του λογισμικού του εκτυπωτή, κάντε δεξί κλικ στο εικονίδιο HP Digital Imaging Monitor στη γραμμή εργασιών των Windows και επιλέξτε **About** (Σχετικά).
 - **Macintosh:** Για να δείτε την έκδοση του λογισμικού του εκτυπωτή, χρησιμοποιήστε το παράθυρο διαλόγου "Print" (Εκτύπωση).
- Μηνύματα που εμφανίζονται στην οθόνη του εκτυπωτή ή στην οθόνη του υπολογιστή
- Απαντήσεις στα ακόλουθα ερωτήματα:
 - Το περιστατικό για το οποίο καλείτε έχει εμφανιστεί και στο παρελθόν; Μπορείτε να προκαλέσετε ξανά το περιστατικό;
 - Εγκαταστήσατε νέο υλικό ή λογισμικό στον υπολογιστή την περίοδο που συνέβη το περιστατικό;

Πρόσθετες επιλογές εγγύησης

Διατίθενται πρόσθετα προγράμματα παροχής υπηρεσιών χωρίς επιπλέον κόστος. Μεταβείτε στη διεύθυνση www.hp.com/support, επιλέξτε τη χώρα/περιοχή και τη γλώσσα σας, και εξερευνήστε τις υπηρεσίες και τις εγγυήσεις για πληροφορίες σχετικά με τα πρόσθετα προγράμματα παροχής υπηρεσιών.

Δήλωση περιορισμένης εγγύησης της HP

Προϊόν HP	Διάρκεια περιορισμένης εγγύησης
Λογισμικό	90 ημέρες
Δοχεία μελάνης	Μέχρι να εξαντληθεί η μελάνη HP ή να παρέλθει η "λήξη της εγγύησης", οποιοδήποτε από τα δύο συμβεί πρώτο. Η παρούσα εγγύηση δεν καλύπτει προϊόντα μελάνης HP που έχουν αναπληρωθεί, ανακατασκευαστεί, χρησιμοποιηθεί με ακατάλληλο τρόπο ή αλλοιωθεί.
Πρόσθετα εξαρτήματα	1 έτος
Περιφερειακό υλικό εκτυπωτή (δείτε λεπτομέρειες παρακάτω)	1 έτος

A. Εύρος περιορισμένης εγγύησης

- Η Hewlett-Packard (HP) εγγυάται στον πελάτη-τελικό χρήστη ότι τα προϊόντα HP που καθορίζονται παραπάνω δεν θα παρουσιάσουν ελαττώματα υλικών ή κατασκευής για την περίοδο που καθορίζεται παραπάνω και η οποία ξεκινάει από την ημερομηνία αγοράς από τον πελάτη.
- Για τα προϊόντα λογισμικού, η περιορισμένη εγγύηση της HP ισχύει μόνο σε περίπτωση αδυναμίας εκτέλεσης των εντολών προγραμματισμού. Η HP δεν εγγυάται ότι η λειτουργία οποιοδήποτε προϊόντος θα είναι αδιόληπτη ή χωρίς σφάλματα.
- Η περιορισμένη εγγύηση της HP καλύπτει μόνο τα ελαττώματα εκείνα που προκύπτουν από την κανονική χρήση του προϊόντος και δεν καλύπτει άλλα προβλήματα, συμπεριλαμβανομένων εκείνων που προκύπτουν από:
 - Ακατάλληλη συντήρηση ή τροποποίηση,
 - Λογισμικό, μέσα, εξαρτήματα ή αναλώσιμα που δεν παρέχονται ή δεν υποστηρίζονται από τη HP,
 - Λειτουργία εκτός των προδιαγραφών του προϊόντος,
 - Μη εξουσιοδοτημένη τροποποίηση ή ακατάλληλη χρήση.
- Για τα προϊόντα εκτυπωτών της HP, η χρήση δοχείου μελάνης άλλου κατασκευαστή ή δοχείου μελάνης που έχει ξαναγεμίσει ο πελάτης δεν επηρεάζει την εγγύηση προς τον πελάτη ή οποιοδήποτε συμβόλαιο υποστήριξης της HP με τον πελάτη. Ωστόσο, σε περίπτωση που μια βλάβη ή ελάττωμα του εκτυπωτή οφείλεται στη χρήση δοχείου μελάνης άλλου κατασκευαστή ή δοχείου μελάνης που έχει ξαναγεμίσει ο πελάτης, θα ισχύει η κανονική χρήση της HP για την απαραίτητη εργασία και τα υλικά που θα χρησιμοποιηθούν για την επίσκεψη της βλάβης ή του ελαττώματος του εκτυπωτή.
- Σε περίπτωση που, κατά την περίοδο ισχύος της εγγύησης, η HP λάβει ειδοποίηση για κάποιο ελάττωμα σε οποιοδήποτε προϊόν καλύπτεται από την εγγύηση της HP, η HP έχει τη διακριτική ευχέρεια είτε να επισκευάσει είτε να αντικαταστήσει το προϊόν.
- Σε περίπτωση αδυναμίας της HP να επισκευάσει ή να αντικαταστήσει, κατά περίπτωση, ένα ελαττωματικό προϊόν που καλύπτεται από την εγγύηση της HP, εντός εύλογου χρονικού διαστήματος μετά την ειδοποίηση για τη βλάβη, η HP θα αποζημιώσει τον πελάτη με ποσό ίσο με την τιμή αγοράς του προϊόντος.
- Η HP δεν φέρει καμία ευθύνη επισκευής, αντικατάστασης ή αποζημίωσης, μέχρις ότου ο πελάτης επιστρέψει το ελαττωματικό προϊόν στη HP.
- Οποιοδήποτε ανταλλακτικό προϊόν μπορεί να είναι καινούργιο ή σαν καινούργιο, με την προϋπόθεση ότι η λειτουργία του θα είναι τουλάχιστον εφάμιλλη με αυτή του προϊόντος που θα αντικατασταθεί.
- Στα προϊόντα της HP ενδέχεται να χρησιμοποιούνται ανακατασκευασμένα ανταλλακτικά, εξαρτήματα ή υλικά, ισοδύναμα ως προς την απόδοση με καινούργια.
- Η Δήλωση Περιορισμένης Εγγύησης της HP ισχύει σε κάθε χώρα ή περιοχή στην οποία η HP διαθέτει το προϊόν. Τα συμβόλαια για πρόσθετες υπηρεσίες εγγύησης, όπως είναι η επί τόπου επίσκεψη, μπορεί να είναι διαθέσιμα από οποιαδήποτε εξουσιοδοτημένη υπηρεσία συντήρησης της HP σε χώρες όπου το προϊόν διατίθεται από τη HP ή από εξουσιοδοτημένο εισαγωγέα.

B. Περιορισμοί της εγγύησης

ΣΤΟ ΒΑΘΜΟ ΠΟΥ ΕΠΙΤΡΕΠΕΤΑΙ ΑΠΟ ΤΗΝ ΤΟΠΙΚΗ ΝΟΜΟΘΕΣΙΑ, Η HP ΚΑΙ ΟΙ ΠΡΟΜΗΘΕΥΤΕΣ ΤΩΝ ΠΡΟΪΟΝΤΩΝ ΤΗΣ ΔΕΝ ΠΑΡΕΧΟΥΝ ΚΑΜΙΑ ΑΛΛΗ ΕΓΓΥΗΣΗ Ή ΟΡΟ ΟΠΟΙΟΔΗΠΟΤΕ ΕΙΔΟΥΣ, ΕΙΤΕ ΡΗΤΕΣ ΕΙΤΕ ΣΙΩΠΗΡΕΣ ΕΓΓΥΗΣΕΙΣ Ή ΟΡΟΥΣ ΠΕΡΙ ΕΜΠΟΡΕΥΣΙΜΟΤΗΤΑΣ, ΙΚΑΝΟΠΟΙΗΤΙΚΗΣ ΠΟΙΟΤΗΤΑΣ ΚΑΙ ΚΑΤΑΛΛΗΛΟΤΗΤΑΣ ΓΙΑ ΣΥΓΚΕΚΡΙΜΕΝΟ ΣΚΟΠΟ.

Γ. Περιορισμοί της ευθύνης

- Στο βαθμό που επιτρέπεται από την τοπική νομοθεσία, οι αποζημιώσεις που αναγράφονται σε αυτή τη δήλωση εγγύησης αποτελούν τις μοναδικές και αποκλειστικές αποζημιώσεις προς τον πελάτη.
- ΣΤΟ ΒΑΘΜΟ ΠΟΥ ΕΠΙΤΡΕΠΕΤΑΙ ΑΠΟ ΤΗΝ ΤΟΠΙΚΗ ΝΟΜΟΘΕΣΙΑ, ΜΕ ΕΞΑΙΡΕΣΗ ΤΙΣ ΥΠΟΧΡΩΣΕΙΣ ΠΟΥ ΟΡΙΖΟΝΤΑΙ ΡΗΤΑ ΣΤΗΝ ΠΑΡΟΥΣΑ ΔΗΛΩΣΗ ΕΥΘΥΝΗΣ, ΣΕ ΚΑΜΙΑ ΠΕΡΙΠΤΩΣΗ Η HP Ή ΟΙ ΠΡΟΜΗΘΕΥΤΕΣ ΤΩΝ ΠΡΟΪΟΝΤΩΝ ΤΗΣ ΔΕΝ ΕΥΘΥΝΟΝΤΑΙ ΓΙΑ ΑΜΕΣΕΣ, ΕΜΜΕΣΕΣ, ΕΙΔΙΚΕΣ, ΤΥΧΑΙΕΣ Ή ΠΑΡΕΠΟΜΕΝΕΣ ΖΗΜΙΕΣ, ΕΙΤΕ ΒΑΣΙΖΟΝΤΑΙ ΣΕ ΣΥΜΒΑΣΗ, ΑΔΙΚΟΠΡΑΞΙΑ Ή ΑΛΛΗ ΝΟΜΙΚΗ ΒΑΣΗ ΕΙΤΕ ΕΧΟΥΝ ΕΙΔΟΠΟΙΗΘΕΙ ΓΙΑ ΤΗΝ ΠΙΘΑΝΟΤΗΤΑ ΤΕΤΟΙΩΝ ΖΗΜΙΩΝ.

Δ. Τοπική νομοθεσία

- Η παρούσα δήλωση εγγύησης παρέχει στον πελάτη συγκεκριμένα νομικά δικαιώματα. Ο πελάτης ενδέχεται επίσης να έχει άλλα δικαιώματα τα οποία διαφέρουν από πολιτεία σε πολιτεία στις Ηνωμένες Πολιτείες, από επαρχία σε επαρχία στον Καναδά, και από χώρα σε χώρα στον υπόλοιπο κόσμο.
- Στο βαθμό που η παρούσα δήλωση εγγύησης αντίκειται στην τοπική νομοθεσία, η παρούσα δήλωση θα τροποποιηθεί ώστε να συμμορφώνεται με την τοπική νομοθεσία. Σύμφωνα με την εκάστοτε τοπική νομοθεσία, ορισμένες δηλώσεις αποποίησης της ευθύνης και περιορισμοί της παρούσας δήλωσης εγγύησης ενδέχεται να μην ισχύουν για τον πελάτη. Για παράδειγμα, ορισμένες πολιτείες στις ΗΠΑ, καθώς και κάποιες κυβερνήσεις εκτός των Ηνωμένων Πολιτειών (συμπεριλαμβανομένων ορισμένων επαρχιών στον Καναδά), ενδέχεται:
 - Να μην επιτρέπουν τον περιορισμό των κατακυρωμένων δικαιωμάτων του καταναλωτή μέσω των δηλώσεων αποποίησης ευθύνης και των περιορισμών της παρούσας δήλωσης εγγύησης (π.χ. το Ηνωμένο Βασίλειο),
 - Να περιορίζουν με άλλο τρόπο τη δυνατότητα του κατασκευαστή να επιβάλλει τέτοιες δηλώσεις αποποίησης ευθύνης ή περιορισμούς, ή
 - Να παραχωρούν στον πελάτη πρόσθετα δικαιώματα εγγύησης, να προσδιορίζουν τη διάρκεια των σιωπηρών εγγυήσεων τις οποίες ο κατασκευαστής δεν μπορεί να αποποιήσει ή να επιτρέπουν περιορισμούς για τη διάρκεια των σιωπηρών εγγυήσεων.
- ΟΙ ΟΡΟΙ ΣΤΗΝ ΠΑΡΟΥΣΑ ΔΗΛΩΣΗ ΠΕΡΙΟΡΙΣΜΕΝΗΣ ΕΥΘΥΝΗΣ, ΜΕ ΕΞΑΙΡΕΣΗ ΣΤΟ ΒΑΘΜΟ ΠΟΥ ΕΠΙΤΡΕΠΕΤΑΙ ΑΠΟ ΤΟ ΝΟΜΟ, ΔΕΝ ΕΞΑΙΡΟΥΝ, ΠΕΡΙΟΡΙΖΟΥΝ Ή ΤΡΟΠΟΠΟΙΟΥΝ, ΑΛΛΑ ΣΥΜΠΛΗΡΩΝΟΥΝ ΤΑ ΚΑΤΑΚΥΡΩΜΕΝΑ ΔΙΚΑΙΩΜΑΤΑ ΠΟΥ ΙΣΧΥΟΥΝ ΑΝΑΦΟΡΙΚΑ ΜΕ ΤΗΝ ΠΩΛΗΣΗ ΤΩΝ ΠΡΟΪΟΝΤΩΝ ΠΟΥ ΚΑΛΥΠΤΕΙ Η HP ΣΤΟΥΣ ΕΝ ΛΟΓΩ ΠΕΛΑΤΕΣ.

Πληροφορίες Περιορισμένης Εγγύησης της HP

Αγαπητέ πελάτη,

Συνημμένα αναφέρονται οι επωνυμίες και οι διευθύνσεις των εταιρειών της HP που παρέχουν την Περιορισμένη Εγγύηση της HP (εγγύηση κατασκευαστή) στην χώρα σας.

Η εγγύηση κατασκευαστή δεν περιορίζει τα επιπλέον νόμιμα δικαιώματα που μπορεί να έχετε έναντι του πωλητή, όπως αυτά καθορίζονται στην σύμβαση αγοράς του προϊόντος.

Ελλάδα/ Κύπρος: Hewlett-Packard Hellas Ε.Π.Ε., Βορείου Ηπείρου 76, 151 25 ΜΑΡΟΥΣΙ

Γ Προδιαγραφές

Στην ενότητα αυτή θα βρείτε τις ελάχιστες απαιτήσεις συστήματος για την εγκατάσταση του λογισμικού του εκτυπωτή HP Photosmart καθώς και τις προδιαγραφές του εκτυπωτή.

Για τις αναλυτικές προδιαγραφές του εκτυπωτή και τις απαιτήσεις συστήματος, ανατρέξτε στην ηλεκτρονική Βοήθεια για τον εκτυπωτή HP Photosmart. Για πληροφορίες σχετικά με την προβολή της ηλεκτρονικής Βοήθειας για τον εκτυπωτή HP Photosmart, ανατρέξτε στην ενότητα [Καλωσορίσατε](#).

Απαιτήσεις συστήματος

Στοιχείο	Windows PC (ελάχιστες απαιτήσεις)	Macintosh (ελάχιστες απαιτήσεις)
Λειτουργικό σύστημα	Microsoft® Windows 98, 2000 Professional, Me, XP Home και XP Professional	Mac® OS X 10.2.x, 10.3.x ή νεότερη έκδοση
Επεξεργαστής	Intel® Pentium® II (ή ισοδύναμος) ή μεγαλύτερος	G3 ή μεγαλύτερος
Μνήμη RAM	64 MB (128 MB συνιστώνται)	Mac OS X 10.2.x, 10.3.x ή νεότερη έκδοση: 128 MB
Ελεύθερος χώρος στο δίσκο	500 MB	150 MB
Ανάλυση οθόνης	800 x 600, 16-bit ή ανώτερη	800 x 600, 16-bit ή ανώτερη
Μονάδα CD-ROM	4x	4x
Δυνατότητα σύνδεσης	USB: Microsoft Windows 98, 2000 Professional, Me, XP Home και XP Professional PictBridge: με χρήση της μπροστινής θύρας σύνδεσης ψηφιακής φωτογραφικής μηχανής Bluetooth: με χρήση του προαιρετικού ασύρματου προσαρμογέα HP Bluetooth	USB: Μπροστινές και πίσω θύρες (Mac OS X 10.2.x, 10.3.x ή νεότερη έκδοση) PictBridge: με χρήση της μπροστινής θύρας σύνδεσης ψηφιακής φωτογραφικής μηχανής Bluetooth: με χρήση του προαιρετικού ασύρματου προσαρμογέα HP Bluetooth
Εφαρμογή περιήγησης	Microsoft Internet Explorer 5.5 ή νεότερη έκδοση	—

Προδιαγραφές εκτυπωτή

Κατηγορία	Προδιαγραφές
Δυνατότητα σύνδεσης	USB: Microsoft Windows 98, 2000 Professional, Me, XP Home και XP Professional. Mac OS X 10.2.x, 10.3.x ή νεότερη έκδοση
Μορφές αρχείων εικόνας	JPEG Baseline TIFF 24-bit RGB uncompressed interleaved TIFF 24-bit YCbCr uncompressed interleaved TIFF 24-bit RGB packbits interleaved TIFF 8-bit gray uncompressed/packbits TIFF 8-bit palette color uncompressed/packbits TIFF 1-bit uncompressed/packbits/1D Huffman
Μορφές αρχείων βίντεο	Motion JPEG AVI Motion JPEG QuickTime MPEG-1
Προδιαγραφές μέσων	Μέγιστο συνιστώμενο μήκος: 61 cm (24 ίντσες) Μέγιστο συνιστώμενο πάχος χαρτιού: 292 μm (11,5 mil) Μέγιστο συνιστώμενο πάχος φακέλου: 673 μm (26,5 mil)
Υποστηριζόμενα μεγέθη μέσων	Υποστηριζόμενα μεγέθη κατά την εκτύπωση από υπολογιστή 7,6 x 12,7 cm έως 22 x 61 cm (3 x 5 ίντσες έως 8,5 x 24 ίντσες) Υποστηριζόμενα μεγέθη κατά την εκτύπωση από τον πίνακα ελέγχου Μετρικό σύστημα: A6, A4, 10 x 15 cm (με ή χωρίς προεξοχή). Βρετανικό σύστημα: 3,5 x 5 ίντσες, 4 x 6 ίντσες (με ή χωρίς προεξοχή), 4 x 12 ίντσες, 5 x 7 ίντσες, 8 x 10 ίντσες, 8,5 x 11 ίντσες. Άλλα: Hagaki και μέγεθος L
Υποστηριζόμενοι τύποι μέσων	Χαρτί (απλό, για εκτυπωτές inkjet, φωτογραφικό και πανοραμικό φωτογραφικό) Φάκελοι Διαφάνειες Ετικέτες Κάρτες: ευρετηρίου, ευχετήριες, Hagaki, A6, μεγέθους L Σιδερότυπα Φωτογραφικό χαρτί Avery C6611 και C6612 για αυτοκόλλητα: 10 x 15 cm (4 x 6 ίντσες), 16 ορθογώνια ή οβάλ αυτοκόλλητα ανά σελίδα
Κάρτες μνήμης	CompactFlash Type I και II, Microdrive, MultiMediaCard, Secure Digital, Memory Sticks, xD-Picture Card

(συνέχεια)

Κατηγορία	Προδιαγραφές
Υποστηριζόμενες μορφές αρχείων από την κάρτα	Εκτύπωση: Δείτε τη λίστα των μορφών αρχείων εικόνας που προηγείται στον πίνακα. Αποθήκευση: Όλες οι μορφές αρχείων
Δίσκος χαρτιού – υποστηριζόμενα μεγέθη μέσω	Κύριος δίσκος 8 x 13 cm έως 22 x 61 cm (3 x 5 ίντσες έως 8,5 x 24 ίντσες) Δίσκος φωτογραφιών Έως 10 x 15 cm (4 x 6 ίντσες), με ή χωρίς προεξοχή Δίσκος εξόδου Όλα τα υποστηριζόμενα μεγέθη για τον κύριο δίσκο και το δίσκο φωτογραφιών
Χωρητικότητα δίσκου χαρτιού	Κύριος δίσκος 100 φύλλα απλού χαρτιού, 14 φάκελοι, 20–40 κάρτες (ανάλογα με το πάχος), 30 φύλλα ετικετών, 25 διαφάνειες, σιδερότυπα, 10 φύλλα φωτογραφικού χαρτιού Δίσκος εξόδου 50 φύλλα απλού χαρτιού, 10 κάρτες ή φάκελοι, 25 φύλλα ετικετών ή σιδερότυπων
Περιβάλλον λειτουργίας	Συνιστώμενο θερμοκρασιακό εύρος: 15–30 °C (59–86 °F) Μέγιστο θερμοκρασιακό εύρος: 5–40 °C (41–104 °F) Θερμοκρασιακό εύρος φύλαξης: -40–60 °C (-40–140 °F) Συνιστώμενο εύρος υγρασίας: 20–80% σχετική υγρασία Μέγιστο εύρος υγρασίας: 10–80% σχετική υγρασία
Φυσικές προδιαγραφές	Ύψος: 16,0 cm (6,30 ίντσες). Πλάτος: 44,7 cm (17,6 ίντσες) Βάθος: 38,5 cm (15,2 ίντσες) Βάρος: 8,5 kg (18,7 lb).
Κατανάλωση	Εκτύπωση, Μέση τιμή: 75 W Εκτύπωση, Μέγιστη τιμή: 94 W Σε αδράνεια: 13,3–16,6 W
Αριθμός μοντέλου τροφοδοτικού	HP Part # 0957-2093
Απαιτήσεις τροφοδοσίας	100–240 VAC (± 10%), 50–60 Hz (± 3 Hz)
Δοχεία μελάνης	Δοχείο κίτρινης μελάνης HP, Δοχείο κυανής μελάνης HP, Δοχείο ανοιχτής κυανής μελάνης HP, Δοχείο μελάνης ματζέντα HP, Δοχείο μελάνης ανοιχτής ματζέντα HP, Δοχείο μαύρης μελάνης HP Σημείωση Οι αριθμοί δοχείων μελάνης που μπορείτε να χρησιμοποιήσετε με τον συγκεκριμένο εκτυπωτή εμφανίζονται στο οπισθόφυλλο του παρόντος έντυπου οδηγού.

(συνέχεια)

Κατηγορία	Προδιαγραφές
<p>Ταχύτητα εκτύπωσης (μέγιστη)</p>	<p>Ασπρόμαυρες εκτυπώσεις: 32 σελίδες ανά λεπτό Έγχρωμες εκτυπώσεις: 31 σελίδες ανά λεπτό Φωτογραφίες: 14 δευτερόλεπτα για κάθε φωτογραφία 10 x 15 cm (4 x 6 ίντσες)</p>
<p>Υποστήριξη USB</p>	<p>Microsoft Windows 98, 2000 Professional, Me, XP Home και XP Professional Mac OS X 10.2.x, 10.3.x ή νεότερη έκδοση Η HP συνιστά τη χρήση καλωδίου USB 2.0 υψηλής ταχύτητας μήκους 3 μέτρων (10 ft) ή μικρότερου μήκους.</p>

Regulatory notices

Hewlett-Packard Company

This device complies with part 15 of the FCC Rules. Operation is subject to the following two conditions:

- This device may not cause harmful interference, and
- This device must accept any interference received, including interference that may cause undesired operation.

Pursuant to Part 15.21 of the FCC Rules, any changes or modifications to this equipment not expressly approved by Hewlett-Packard Company may cause harmful interference, and void your authority to operate this equipment. Use of a shielded data cable is required to comply with the Class B limits of Part 15 of the FCC Rules.

For further information, contact: Hewlett-Packard Company, Manager of Corporate Product Regulations, 3000 Hanover Street, Palo Alto, CA 94304, (650) 857-1501.

Note

This equipment has been tested and found to comply with the limits for a Class B digital device, pursuant to part 15 of the FCC rules. These limits are designed to provide reasonable protection against harmful interference in a residential installation. This equipment generates, uses, and can radiate radio frequency energy and, if not installed and used in accordance with the instructions, can cause harmful interference to radio communications. However, there is no guarantee that interference will not occur in a particular installation. If this equipment does cause harmful interference to radio or television reception, which can be determined by turning the equipment off and on, the user is encouraged to try to correct the interference by one or more of the following measures:

- Reorient or relocate the receiving antenna.
- Increase the separation between the equipment and the receiver.
- Connect the equipment into an outlet on a circuit different from that to which the receiver is connected.
- Consult the dealer or an experienced radio/TV technician for help.

LED indicator statement

The display LEDs meet the requirements of EN 60825-1.

사용자 안내문 (B급 기기)

이 기기는 비업무용으로 전자파장애검정을 받은 기기로서, 주거지역에서는 물론 모든 지역에서 사용할 수 있습니다.

この装置は、情報処理装置等電波障害自主規制協議会（VCCI）の基準に基づくクラスB情報技術装置です。この装置は、家庭環境で使用することを目的としていますが、この装置がラジオやテレビジョン受信機に近接して使用されると受信障害を引き起こすことがあります。
取り扱い説明書に従って正しい取り扱いをして下さい。

製品には、同梱された電源コードをお使い下さい。
同梱された電源コードは、他の製品では使用出来ません。