

HP Deskjet 5400 series



Guia do Usuário

Notificações da Hewlett-Packard Company

As informações contidas neste documento estão sujeitas a modificações sem notificação.

Todos os direitos reservados. É proibida a reprodução, adaptação ou tradução deste material sem a permissão por escrito da Hewlett-Packard, exceto as que são permitidas pela lei de direitos autorais.

As únicas garantias para produtos e serviços HP estão definidas nas declarações de garantia expressas que acompanham tais produtos e serviços. Nenhum item contido neste documento deve ser interpretado como constituição de garantia adicional. A HP não se responsabiliza por erros técnicos ou editoriais nem omissões aqui contidas.

Esclarecimentos

Microsoft, MS, MS-DOS e Windows são marcas registradas da Microsoft Corporation.

TrueType é marca comercial da Apple Computer, Inc. nos EUA.

Adobe, AdobeRGB e Acrobat são marcas comerciais da Adobe Systems Incorporated.

Copyright 2005 Hewlett-Packard Development Company, L.P.

Termos e convenções

Os termos e convenções a seguir são utilizados neste guia do usuário.

Termos

A impressora HP Deskjet também é chamada de **impressora HP** ou **impressora**.

Cuidados e avisos

Cuidado indica a possibilidade de danos à impressora HP Deskjet ou a outro equipamento. Por exemplo:



Cuidado Não toque nos injetores de tinta nem nos contatos de cobre do cartucho. Se essas partes forem tocadas, podem ocorrer entupimentos, falhas na tinta e conexões elétricas deficientes.

Um **Aviso** indica possibilidade de danos ao usuário e a outras pessoas. Por exemplo:



Aviso Mantenha sempre os cartuchos de tinta, novos ou usados, fora do alcance das crianças.

Acessibilidade

A impressora HP oferece vários recursos que a tornam acessível às pessoas portadoras de deficiências.

Visuais

O software da impressora é acessível aos usuários portadores de deficiência visual ou com pouca visão através do uso das opções e dos recursos de acessibilidade do Windows. Ele também oferece suporte à tecnologia de assistência, como leitores de tela, leitores de Braille e aplicativos de voz para texto. Para os usuários daltônicos, guias e botões coloridos utilizados no software e na impressora HP têm texto simples ou etiquetas de ícones que indicam a ação adequada.

Mobilidade

Para usuários com problemas de mobilidade, as funções do software da impressora podem ser executadas por comandos de teclado. O software também oferece suporte às opções de acessibilidade do Windows, como Teclas de aderência, Teclas de alternância, Teclas de filtragem e Teclas para mouse. As portas, botões, bandejas de papel e guias de papel da impressora podem ser operados por usuários com força e alcance limitados.

Conteúdo

1	Bem-vindo	4
2	Recursos especiais	5
3	Introdução	6
	Recursos da impressora	6
	Botões e luzes	7
	Bandejas de papel	10
	Cartuchos de tinta	13
	Modo de reserva de tinta	14
4	Conexão com a impressora	16
	USB	16
	Conexão em rede	16
5	Imprimir fotos	17
	Imprimir fotos sem margem	17
	Imprimir fotos com margem	19
	Tecnologias Real Life HP	21
	Cartucho de tinta para fotos	21
	PhotoREt	22
	Resolução máxima (dpi)	23
	Configurações avançadas de cor	23
	Impressão Exif	24
	Armazenar e manusear papel fotográfico	24
	Economizar dinheiro ao imprimir fotos	25
	Outros projetos fotográficos	25
	Compartilhar fotos com amigos e parentes	25
6	Imprimir fotos usando uma câmera digital	26
	Sobre o PictBridge	26
	Impressão com PictBridge	27
7	Imprimir outros documentos	29
	E-mail	29
	Cartas	30
	Documentos	31
	Envelopes	32
	Brochuras	33
	Cartões de felicitação	35
	Postais	36
	Transparências	37
	Etiquetas	38
	Cartões de índice e outras mídias pequenas	39
	Livretos	40
	Pôsteres	41
	Transparências para T-shirt	43
8	Dicas de impressão	45
	Atalhos de impressão	45
	Impressão rápida/econômica	45
	Impressão comum	46

	Impressão de apresentações.....	46
	Imprimir em escala de cinza.....	46
	Definir configurações padrão para a impressora.....	46
	Selecionar uma qualidade de impressão.....	47
	Configurar a ordem das páginas.....	48
	Imprimir várias páginas em uma única folha de papel.....	48
	Visualização da impressão.....	48
	Configurar um tamanho de papel personalizado.....	49
	Selecionar um tipo de papel.....	49
	Configurações rápidas da tarefa de impressão.....	49
	Impressão dupla-face.....	51
	Redimensionar um documento	53
	Marcas d'água.....	54
9	Software da impressora.....	56
	Caixa de diálogo Propriedades da impressora.....	56
	Recurso de ajuda O que é isto?.....	56
	Janela Status da tinta.....	57
	Carregar atualizações do software da impressora.....	57
10	Manutenção.....	59
	Instalar cartuchos de tinta.....	59
	Definir o recurso de desativação automática.....	62
	Alinhar cartuchos de tinta.....	63
	Calibrar cores.....	63
	Calibrar a qualidade de impressão.....	63
	Limpar os cartuchos de tinta automaticamente.....	64
	Imprimir uma página de teste.....	64
	Exibir os níveis de tinta estimados.....	64
	Manter o corpo da impressora.....	65
	Remover a tinta da sua pele e roupas.....	65
	Limpar os cartuchos de tinta manualmente.....	65
	Manter os cartuchos de tinta.....	66
	Caixa de ferramentas da impressora.....	67
11	Solução de problemas.....	69
	A impressora não imprime.....	69
	Congestionamento de papel.....	70
	Problemas com papel.....	72
	A impressora parou de funcionar.....	73
	Problemas do cartucho de tinta.....	73
	As fotos não são impressas corretamente.....	75
	Problemas do PictBridge.....	78
	A qualidade de impressão é baixa.....	79
	O documento está mal impresso.....	81
	Problemas com documentos sem margem.....	82
	Mensagens de erro.....	87
	As luzes da impressora estão acesas ou piscando.....	88
	O documento é impresso lentamente.....	91
	Se os problemas persistirem.....	91
12	Suprimentos.....	92
	Papel.....	92
	Cabos USB.....	92

13 Especificações	93
Especificações da impressora.....	93
14 Informações sobre meio ambiente	94
Declaração sobre meio ambiente.....	94
Recuperação de cartuchos de tinta.....	95
Índice	97

1 Bem-vindo

Para encontrar resposta a uma pergunta, selecione um dos tópicos a seguir:



- Recursos especiais
- Introdução
- Conexão com a impressora
- Impressão de fotografias
- Impressão de fotografias usando uma câmera digital
- Imprimir outros documentos
- Dicas de impressão
- Software da impressora
- Manutenção
- Solução de problemas
- Suprimentos
- Especificações
- Informações sobre meio ambiente

2 Recursos especiais

Parabéns! Você adquiriu uma impressora HP Deskjet equipada com vários recursos avançados:

- **Impressão sem margem:** Use a superfície toda da página ao imprimir [fotos](#) e [brochuras](#) usando o recurso de impressão sem margem.
- **Atualização da impressão para o uso de seis tintas:** aprimore a impressão fotográfica com um [cartucho de tinta para fotos](#) (adquirido separadamente).
- **Modo de reserva de tinta:** O [modo de reserva de tinta](#) permite que você continue imprimindo com um cartucho de tinta quando o outro estiver sem tinta.
- **Impressão de fotografias usando uma câmera digital:** imprima fotos diretamente de uma câmera digital usando a porta [PictBridge](#).
- **Impressão panorâmica:** imprima fotos panorâmicas [com margem](#) ou [sem margem](#).
- **Tecnologias Real Life:** As [tecnologias Real Life HP](#) ajudam a aprimorar as suas fotografias. A remoção automática de olhos vermelhos e a iluminação adaptável, a qual dá nitidez aos detalhes escuros, são algumas das tecnologias incluídas.
- As tintas Vivera Inks da HP fornecem uma qualidade excepcional de impressão de fotos, além de alta resistência ao desbotamento, resultando em cores vívidas de longa duração. As tintas Vivera Inks da HP foram especificamente projetadas e testadas cientificamente quanto à sua qualidade, pureza e resistência ao desbotamento.

3 Introdução

- Recursos da impressora
- Botões e luzes
- Bandejas de papel
- Cartuchos de tinta
- Modo de reserva de tinta

Recursos da impressora

A impressora fornece diversos recursos que tornam a impressão mais simples e eficiente.



1	Botões e luzes
2	Porta do PictBridge
3	Bandejas de papel



1	Cartuchos de tinta
2	Modo de reserva de tinta

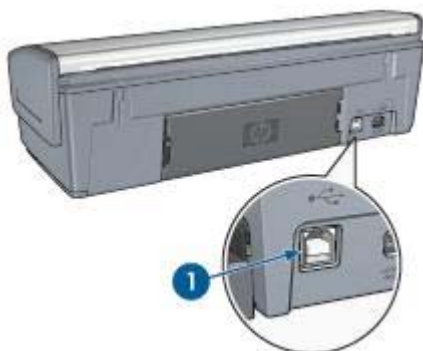

1	Porta USB
---	-----------

Botões e luzes

Use os botões da impressora para ligá-la e desligá-la, cancelar um trabalho de impressão e reiniciar um trabalho. As luzes da impressora fornecem indicações visuais sobre o status da impressora.



1	Luz e botão Ligar/Desligar
2	Botão Cancelar Impressão
3	Luz e botão Continuar
4	Luzes do PictBridge

Botão e luz Ligar/desligar

Use o botão Ligar/desligar para ligar ou desligar a impressora. A impressora pode levar alguns segundos para ligar depois que o botão Ligar/desligar for pressionado.



1	Botão Ligar/Desligar
---	----------------------

A luz Ligar/Desligar pisca quando a impressora está em funcionamento.

⚠ Cuidado Sempre use o botão Ligar/desligar para ligar ou desligar a impressora. O uso de um filtro de linha, protetor contra surtos de energia ou interruptor de parede para ligar e desligar a impressora pode causar falhas nela.

Botões Cancelar impressão e Continuar

A impressora também tem um botão Cancelar impressão e um botão e luz Continuar.



1	Botão Cancelar Impressão
2	Luz e botão Continuar

Pressionar o botão Cancelar impressão cancela a impressão em execução no momento.

A luz Continuar pisca quando é necessário executar uma ação, como carregar papel ou eliminar um congestionamento de papel. Quando o problema for resolvido, pressione o botão Continuar para continuar a imprimir.

Luzes do PictBridge

Conecte uma câmera com o recurso PictBridge na porta do PictBridge da impressora usando um cabo USB da câmera digital a fim de imprimir fotografias digitais.

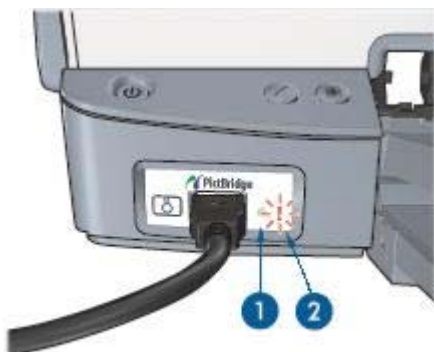

1	Luz Conexão
2	Luz Erro

Quando a câmera é conectada corretamente, a luz verde de Conexão é acesa. A luz Ligar/desligar da impressora pisca e a luz Conexão permanece acesa continuamente ao imprimir usando a câmera. Se a câmera não for compatível com PictBridge, ou se não estiver no modo PictBridge, a luz âmbar de erro piscará.

Bandejas de papel

Para obter informações sobre as bandejas de papel, selecione um dos tópicos abaixo.

Estender as bandejas de papel

Siga estas etapas para estender as bandejas de papel:

1. Abaixar a bandeja de Entrada.



2. Abaixar a bandeja de Saída.



3. Puxar a extensão da bandeja de Saída para fora.



Bandeja de Entrada

A bandeja de Entrada aceita papel ou outros tipos de mídia



1 | Bandeja de Entrada

Guia de papel

Imprima diferentes tamanhos de mídia deslizando a guia de papel para a direita ou para a esquerda.

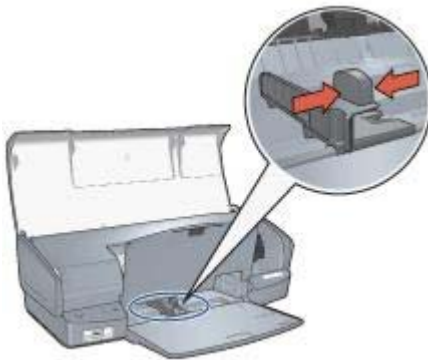

Bandeja de Saída

As páginas impressas são depositadas na bandeja de Saída.



1 | Bandeja de Saída

Levante a bandeja de Saída para carregar papel ou outros tipos de mídia. Abaixar a bandeja de Saída antes de imprimir.

Para evitar que o papel caia da bandeja de Saída, puxe a extensão da bandeja de Saída completamente para fora. Se você estiver imprimindo no modo Rascunho, desdobre o limite da extensão da bandeja de Saída.

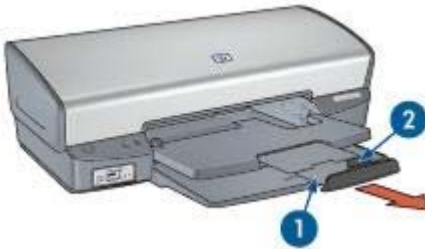

1	Extensão da bandeja de Saída
2	Limite da extensão da bandeja de Saída

Como fechar as bandejas de papel

Siga estas etapas para fechar as bandejas de papel:

1. Retire o papel ou outro tipo de mídia das bandejas de papel.
2. Se o limite da extensão da bandeja de Saída estiver levantado, abaixe-o e depois empurre-o para dentro da extensão da bandeja de Saída.



3. Empurre a extensão da bandeja de Saída para dentro da bandeja de Saída.



4. Levante a bandeja de Saída.



5. Levante a bandeja de Entrada.



Cartuchos de tinta

Três cartuchos de tinta podem ser utilizados com a impressora.

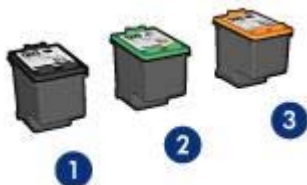

1	Cartucho de tinta preto
2	Cartucho de tinta colorido
3	Cartucho de tinta para fotos

Usar os cartuchos de tinta

Os cartuchos de tinta podem ser usados das seguintes formas:

- **Impressão comum:** Use os cartuchos de tinta preto e colorido para trabalhos de impressão comuns.
- **Fotografias coloridas de qualidade:** Para obter cores mais vibrantes ao imprimir fotografias coloridas ou outros documentos especiais, retire o cartucho de tinta preto e instale um cartucho de tinta para fotos. O cartucho de tinta para fotos, combinado ao cartucho de tinta colorido, propicia fotos praticamente livres de granulações.

Substituir cartuchos de tinta

Quando adquirir cartuchos de tinta, procure pelo número de seleção do cartucho.

O número de seleção pode estar em três locais:

- Etiqueta do número de seleção: Verifique a etiqueta no cartucho de tinta sendo substituído.



1 | Etiqueta do número de seleção

- Documentação da impressora: Para obter uma lista de números de seleção de cartucho de tinta, consulte o guia de referência que acompanha a impressora.
- Caixa de diálogo Informações sobre Pedidos de Cartuchos de Tinta: Para obter uma lista de números de seleção de cartucho de tinta, abra a [Caixa de Ferramentas](#) da impressora, clique na guia **Nível de tinta estimado** e clique no botão **Informações sobre cartuchos de tinta**.

Se um cartucho ficar sem tinta, a impressora poderá operar no [modo de reserva de tinta](#).

Para obter informações sobre a instalação de um cartucho de tinta de substituição, consulte a página de [instalação do cartucho de tinta](#).

Modo de reserva de tinta

Use o modo de reserva de tinta para operar a impressora com somente um cartucho de tinta. O modo de reserva de tinta é ativado quando um cartucho de tinta é removido do caixilho de cartucho de tinta.

Impressão no modo de reserva de tinta

A impressão no modo de reserva de tinta é lenta e afeta a qualidade da impressão.

Cartucho de tinta instalado	Resultado
Cartucho de tinta preto	As cores são impressas em escala de cinza.
Cartucho de tinta colorido	As cores são impressas, mas o preto fica acinzentado e não realmente preto.

(continuação)

Cartucho de tinta instalado	Resultado
Cartucho de tinta para fotos	As cores são impressas em escala de cinza.



Nota A HP não recomenda o uso do cartucho de tinta fotográfico para o modo de reserva de tinta.

Sair do modo de reserva de tinta

Instale dois cartuchos de tinta na impressora para sair do modo de reserva de tinta.

Para obter instruções sobre como instalar um cartucho de tinta, consulte a página [instalação do cartucho de tinta](#).

4 Conexão com a impressora

- USB
- Conexão em rede

USB

A impressora se conecta ao computador por meio de um cabo USB (Universal Serial Bus). O computador deve estar executando o Windows 98 ou posterior para que seja possível utilizar o cabo USB.

Para obter instruções sobre a conexão da impressora por um cabo USB, consulte o pôster de instalação que acompanha a impressora.



Nota Sua impressora talvez não venha com um cabo USB.

Conexão em rede

A impressora pode ser conectada a um computador em rede ou com um servidor de impressão HP Jetdirect.

Conectar através de um computador em rede

A impressora pode ser conectada diretamente a um computador em uma rede e, em seguida, compartilhada com outros computadores na rede.

Para obter instruções sobre como compartilhar a impressora em uma rede, use o CD do software da impressora e siga as instruções de configuração de rede na tela.

Usar um servidor de impressão HP Jetdirect

A impressora pode ser conectada à rede com um servidor de impressão HP Jetdirect.

Para obter instruções sobre como usar um servidor de impressão HP Jetdirect, use o CD do software da impressora e a documentação que acompanha o servidor de impressão.



Nota Os servidores de impressão HP Jetdirect não estão disponíveis em todos os países/regiões.

5 Imprimir fotos

O software da impressora oferece vários recursos que facilitam a impressão de fotografias digitais e aumenta a qualidade das fotos.

Aprenda a desempenhar as seguintes tarefas:

- Imprimir uma [foto sem margem](#).
- Impressão de fotos com uma [margem](#).
- Usar as [tecnologias Real Life HP](#) para retocar fotografias.
- Usar o [cartucho de tinta para fotos](#) para obter cores nítidas e fotos praticamente sem granulações.
- Obtenha a melhor combinação entre velocidade e qualidade usando o [PhotoREt](#).
- Obter a resolução de impressão mais alta com o recurso [Resolução máxima \(dpi\)](#).
- Cores aprimoradas com as [configurações avançadas de cor](#).
- Imprimir uma foto [em formato de Impressão Exif](#) caso você tenha um software compatível com a Impressão Exif.
- Impedir que o papel fotográfico fique curvado, seguindo as [diretrizes de armazenamento e manuseio de papel fotográfico](#).
- Use o Papel Fotográfico Para Uso Diário HP para [economizar dinheiro e tinta](#) ao imprimir fotos.

Imprimir fotos sem margem

Use a impressão sem margem para imprimir até as margens de determinados tipos de papel e para imprimir em uma variedade de tamanhos de papel — de papel fotográfico 4 x 6 polegadas até um tamanho de foto personalizado 210 x 594 mm (8,5 x 23,4 polegadas).

Diretrizes

- Para obter resultados de alta qualidade, use um [cartucho de tinta para fotos](#) juntamente com o cartucho de tinta colorido.
- Não imprima fotografias sem margem no [modo de reserva de tinta](#). Tenha sempre dois cartuchos de tinta instalados na impressora.
- Abra o arquivo em um programa de software como o HP Image Zone ou Adobe Photoshop e defina o tamanho da foto. Verifique se o tamanho corresponde ao do papel em que deseja fazer a impressão da foto.
- Para obter o máximo de resistência contra desbotamento, use o Papel Fotográfico HP Premium Plus.
- Verifique se o papel fotográfico sendo usado está esticado. Para obter informações sobre como evitar que o papel fotográfico se enrole, consulte as [instruções sobre o armazenamento do papel fotográfico](#).
- Não ultrapasse a capacidade da bandeja de Entrada: 30 folhas de papel fotográfico.

Preparar para imprimir

1. Levante a bandeja de Saída.

2. Empurre a guia de papel para a esquerda.
3. Verifique se o papel fotográfico está esticado.
4. Coloque o papel fotográfico na bandeja de Entrada, com o lado a ser impresso voltado para baixo.
Se você estiver usando um papel fotográfico que tenha uma aba destacável, verifique se a aba está voltada para o lado contrário da impressora.
5. Empurre a guia de papel firmemente contra a borda do papel.

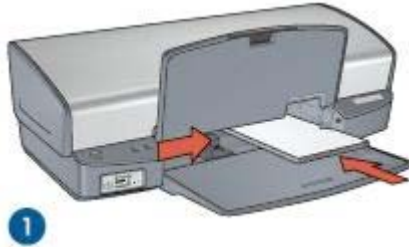

1 | Fotografias pequenas



2 | Fotos grandes



Nota Alguns tamanhos de papel panorâmico podem se estender para fora da bandeja de Entrada.

6. Abaixei a bandeja de Saída.

Imprimir



Nota Se o programa de software possuir um recurso de impressão de fotografias, siga as instruções por ele fornecidas. Caso contrário, siga estas etapas:

1. Abra a foto em um aplicativo que permita a edição, como o HP Image Zone ou Adobe Photoshop.
2. Abra a caixa de diálogo [Propriedades da impressora](#).
3. Clique na guia **Atalhos de impressão**.
4. Na lista suspensa **O que deseja fazer?**, clique em **Imprimir foto - sem margem** e selecione as seguintes opções:
 - **Qualidade de impressão: Normal** ou **Melhor**



Nota Para obter a qualidade máxima, vá para a guia **Papel/ qualidade** e clique em **Resolução máxima (dpi)** na lista suspensa **Qualidade de impressão**.

- **Tipo de papel:** Tipo de papel fotográfico apropriado
 - **Tamanho do papel:** Um tamanho apropriado de papel fotográfico sem margem
 - **Orientação:** **Retrato** ou **Paisagem**
5. Configure as [tecnologias Real Life HP](#) conforme apropriado.
 6. Clique em **OK** para imprimir a foto.
Se você imprimiu em papel fotográfico com aba destacável, remova a guia para tornar o documento totalmente sem margem.

Use o recurso de ajuda [O que é isto?](#) para aprender mais sobre os recursos da caixa de diálogo Propriedades da impressora.

Imprimir fotos com margem

Siga as instruções abaixo para imprimir fotos com uma margem branca.

Diretrizes

- Para obter resultados de alta qualidade, use um [cartucho de tinta para fotos](#) juntamente com o cartucho de tinta colorido.
- Para obter o máximo de resistência contra desbotamento, use o Papel Fotográfico HP Premium Plus.
- Abra o arquivo em um programa de software como o HP Image Zone ou Adobe Photoshop e defina o tamanho da foto. Verifique se o tamanho corresponde ao do papel em que deseja fazer a impressão da foto.
- Verifique se o papel fotográfico sendo usado está esticado. Para obter informações sobre como evitar que o papel fotográfico se enrole, consulte as [instruções sobre o armazenamento do papel fotográfico](#).
- Não ultrapasse a capacidade da bandeja de Entrada: 30 folhas de papel fotográfico.

Preparar para imprimir

1. Levante a bandeja de Saída.
2. Empurre a guia de papel para a esquerda.
3. Verifique se o papel fotográfico está esticado.
4. Coloque o papel fotográfico na bandeja de Entrada, com o lado a ser impresso voltado para baixo.
5. Empurre a guia de papel firmemente contra a borda da pilha de papel.

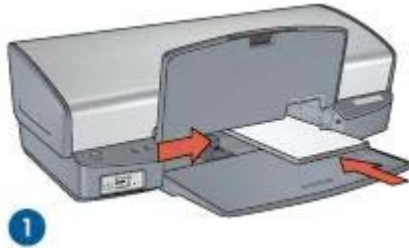

1 | Fotografias pequenas

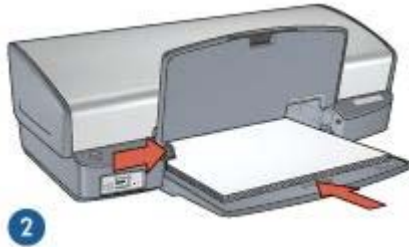

2 | Fotos grandes

6. Abaixe a bandeja de Saída.

Imprimir



Nota Se o programa de software possuir um recurso de impressão de fotografias, siga as instruções por ele fornecidas. Caso contrário, siga estas etapas:

1. Abra a foto em um aplicativo que permita a edição, como o HP Image Zone ou Adobe Photoshop.
 2. Abra a caixa de diálogo [Propriedades da impressora](#).
 3. Clique na guia **Atalhos de impressão**.
 4. Na lista suspensa **O que deseja fazer?**, clique em **Imprimir foto - com margem branca** e selecione as seguintes opções:
 - **Qualidade de impressão:** **Normal** ou **Melhor**
-  **Nota** Para obter a qualidade máxima, vá para a guia **Papel/qualidade** e clique em **Resolução máxima (dpi)** na lista suspensa **Qualidade de impressão**.
- **Tipo de papel:** Tipo de papel fotográfico apropriado
 - **Tamanho do papel:** Tamanho de papel fotográfico apropriado
 - **Orientação:** **Retrato** ou **Paisagem**
5. Configure as **tecnologias Real Life HP** conforme apropriado.
 6. Clique em **OK** para imprimir a foto.

Use o recurso de ajuda [O que é isto?](#) para aprender mais sobre os recursos da caixa de diálogo Propriedades da impressora.

Tecnologias Real Life HP

As tecnologias Real Life HP ajudam a aprimorar as suas fotografias. A remoção automática de olhos vermelhos e a iluminação adaptável, a qual dá nitidez aos detalhes escuros, são algumas das diversas tecnologias incluídas.

Abra as tecnologias Real Life HP

Siga estas etapas para abrir a caixa de diálogo tecnologias Real Life de fotografia digital HP:

1. Abra a caixa de diálogo [Propriedades da impressora](#).
2. Clique na guia **Papel/qualidade** e no botão **Fotografia digital Real Life**.

Usar as tecnologias Real Life HP

Utilize a caixa de diálogo Tecnologias Real Life de fotografia digital HP para configurar estas opções:

1. **Remoção automática de olhos vermelhos:** Clique em **Ativada** para reduzir ou remover os olhos vermelhos da fotografia.
2. **Fotos com brilho:** Aprimore automaticamente as cores e o contraste de fotos esmaecidas. Clique em **Automático** para permitir que o software da impressora adicione brilho à foto, focalizando apenas nas áreas que necessitem de ajuste.
3. **Iluminação adaptável:** Ajuste a exposição das áreas escuras das fotos para realçar os detalhes. Clique em **Automático** para que o software da impressora ajuste o equilíbrio entre claro e escuro automaticamente.
4. **SmartFocus:** Aprimore a qualidade e a nitidez de imagens de baixa resolução, como aquelas baixadas da Internet. Clique em **Ativado** para que o software da impressora focalize automaticamente as imagens.
5. **Nitidez:** Permite ajustar a nitidez da imagem de acordo com a sua preferência. Clique em **Automático** para que o software da impressora configure automaticamente o nível de nitidez da imagem.
6. **Nivelamento:** Permite suavizar uma imagem. Clique em **Automático** para que o software da impressora configure automaticamente o nível de nivelamento da imagem.



Nota Caso tenha instalado o software HP Image Zone, você poderá utilizá-lo para aprimorar ainda mais as fotos digitais.

Cartucho de tinta para fotos

O cartucho de tinta para fotos, quando usado em conjunto com o cartucho de tinta colorido, propicia fotos praticamente livres de granulações. Ele oferece uma excepcional resistência ao desbotamento para fotos impressas no Papel Fotográfico HP Premium Plus.



É possível comprar um cartucho de tinta para fotos separadamente, caso ele não acompanhe a impressora.

Instalar o cartucho de tinta para fotos

Para instalar o cartucho de tinta para fotos, retire o cartucho preto da impressora e **instale** o cartucho de tinta para fotos do lado direito do compartimento do cartucho.



Nota Para proteger um cartucho de tinta quando ele não estiver na impressora, siga estas **diretrizes** de armazenamento.

Utilizar o cartucho de tinta para fotos

1. Abra a caixa de diálogo **Propriedades da impressora**.
2. Clique na guia **Atalhos de impressão**.
3. Na lista suspensa **O que deseja fazer?**, clique em **Imprimir foto - sem margem** ou **Imprimir foto - com margens brancas**.
4. Na lista suspensa **Qualidade de impressão**, clique em **Normal** ou **Melhor**.



Nota Para obter a qualidade máxima, na guia **Papel/qualidade**, clique em **Resolução máxima (dpi)** na lista suspensa **Qualidade de impressão**.

5. Na lista suspensa **Tipo do papel**, clique no tipo de papel fotográfico apropriado.
6. Selecione as outras configurações de impressão desejadas e clique em **OK**.

Armazenar o cartucho de tinta para fotos

Siga estas **diretrizes** ao armazenar o cartucho de tinta para fotos.

PhotoREt

A tecnologia PhotoREt oferece a melhor combinação de velocidade e qualidade de impressão de imagens.

Siga as etapas abaixo para imprimir usando a tecnologia PhotoREt:

1. Abra a caixa de diálogo **Propriedades da impressora**.
2. Clique na guia **Atalhos de impressão** ou na guia **Papel/qualidade**.
3. Selecione **Melhor** na lista suspensa **Qualidade de impressão**.
4. Selecione as outras configurações de impressão desejadas e clique em **OK**.

Resolução máxima (dpi)

A configuração de qualidade de impressão Resolução máxima (dpi) oferece impressão a uma resolução de 4800 x 1200 pontos por polegada (dots per inch) (dpi) otimizado.

4800 x 1200 dpi otimizado é a resolução máxima de qualidade dessa impressora. Quando a opção de resolução 4800 x 1200 dpi otimizado é selecionada no software da impressora, o cartucho de tinta colorido imprime no modo 4800 x 1200 dpi otimizado (até 4800 x 1200 dpi otimizado em cores e 1200 dpi de entrada).

Se houver também um [cartucho de tinta fotográfico](#) instalado, a qualidade da impressão será aprimorada. É possível comprar um cartucho de tinta para fotos separadamente, caso ele não acompanhe a impressora.



Nota O uso da Resolução máxima (dpi) aumenta o tempo de impressão e requer um grande volume de espaço em disco.

Siga estas etapas para imprimir no modo 4800 x 1200 dpi otimizado:

1. Abra a caixa de diálogo [Propriedades da impressora](#).
2. Clique na guia **Papel/qualidade**.
3. Na lista suspensa **O tipo é**, clique em **Mais** e selecione o tipo de papel fotográfico apropriado.
4. Na lista suspensa **Qualidade de impressão**, clique em **Resolução máxima (dpi)**.
5. Selecione as outras configurações de impressão desejadas e clique em **OK**.



Nota Use um Papel Fotográfico HP Premium ao imprimir no modo de Resolução máxima (dpi) para aprimorar a correspondência de cores e os detalhes da foto.

Configurações avançadas de cor

Use a caixa de diálogo Configurações avançadas de cor para ajustar a forma como as cores são impressas nas fotos.

O ajuste dessas configurações faz com que as cores impressas pareçam diferentes daquelas exibidas no monitor do computador.

Para especificar as configurações avançadas de cor, siga estas etapas:

1. Abra a caixa de diálogo [Propriedades da impressora](#).
2. Clique na guia **Cor** e depois no botão **Configurações avançadas de cor**. A caixa de diálogo Configurações avançadas de cor será exibida.
3. Ajuste o **Brilho**, a **Saturação** e o **Tom de cor** para afetar a forma como as cores gerais são impressas.



Nota Quando você ajusta as configurações de cor, as alterações se refletem na caixa Visualizar impressão.

4. Após especificar as configurações de cor, clique em **OK**.
5. Selecione as outras configurações de impressão desejadas e clique em **OK**.

Impressão Exif

A Impressão Exif (Exchangeable Image File Format 2.2) é um padrão internacional para imagens digitais que simplifica a fotografia digital e melhora a qualidade das fotografias impressas. Quando uma fotografia é tirada com uma câmera digital compatível com Impressão Exif, esse recurso captura informações tais como tempo de exposição, tipo de flash e saturação de cor e as armazena no arquivo da imagem. O software da impressora HP Deskjet utiliza essas informações para realizar automaticamente melhorias específicas à imagem, resultando em fotografias excelentes.

Para imprimir fotos aprimoradas para impressão em formato Exif, você precisa ter os seguintes itens:

- Uma câmera digital que ofereça suporte a Impressão Exif
- Um software de fotografia compatível com a Impressão Exif

Siga estas etapas para imprimir fotografias aprimoradas pela Impressão Exif:

1. Abra a foto em um aplicativo que permita a edição, como o HP Image Zone ou Adobe Photoshop.
2. Abra a caixa de diálogo [Propriedades da impressora](#).
3. Clique na guia **Papel/qualidade**.
4. Na lista suspensa **O tipo é**, clique em **Mais** e selecione o tipo de papel fotográfico apropriado.
5. Na lista suspensa **Qualidade de impressão**, clique em **Normal**, **Melhor** ou **Resolução máxima (dpi)**.
6. Selecione as outras configurações de impressão desejadas e clique em **OK**.

O software da impressora otimiza automaticamente a imagem impressa.

Armazenar e manusear papel fotográfico

Siga estas instruções para manter a qualidade do papel fotográfico HP.

Armazenamento

- Mantenha o papel fotográfico não utilizado em um saco plástico. Armazene o papel fotográfico embalado em uma superfície plana e em um local arejado.
- Quando estiver pronto para imprimir, remova da sacola plástica apenas o papel que você planeja usar imediatamente. Ao terminar de imprimir, retorne o papel fotográfico não utilizado para o saco plástico.
- Não deixe o papel fotográfico não utilizado na bandeja de papel da impressora. O papel pode começar a enrolar, o que reduz a qualidade de suas fotografias.

Manuseio

- Sempre segure o papel fotográfico pelas bordas. Impressões digitais no papel fotográfico podem reduzir a qualidade de impressão.
- Se os cantos do papel fotográfico se curvarem mais do que 10 mm (0,4 polegada), alise o papel colocando-o na embalagem de armazenamento e dobrando-o na direção oposta à da curvatura até que o papel fique liso. O papel fotográfico deve estar esticado antes da impressão.

Economizar dinheiro ao imprimir fotos

Para economizar dinheiro e tinta ao imprimir fotos, use o Papel Fotográfico Para Uso Diário HP e configure a [qualidade de impressão](#) para **Normal**.

O Papel Fotográfico Para Uso Diário HP foi criado para produzir fotos de qualidade com menos tinta.



Nota Para obter fotos de maior qualidade, use o Papel Fotográfico HP Premium Plus e configure a qualidade de impressão para **Melhor** ou [Resolução máxima \(dpi\)](#).

Outros projetos fotográficos

O software HP Image Zone coordena as funções dos dispositivos de geração de imagem HP: scanners, câmeras, impressoras e dispositivos all-in-one. De acordo com os dispositivos que tiver instalado e suas funções, você poderá organizar, editar e compartilhar imagens digitais de forma rápida e fácil.

Organizar, editar e compartilhar imagens digitais de maneiras criativas

Se tiver realizado a instalação típica padrão do software da impressora, você também instalou o software HP Image Zone. O HP Image Zone facilita a realização das seguintes tarefas:

- Imprimir fotos e imagens digitais
- Transferir imagens da câmera ou cartão de memória
- Exibir imagens como uma apresentação de slides
- Editar imagens
- Criar páginas de álbum de fotos e folhetos
- Compartilhar fotos com amigos e parentes

Compartilhar fotos com amigos e parentes

Se tiver realizado a instalação típica padrão do software da impressora, você também instalou o software HP Image Zone. Caso tenha instalado o HP Image Zone, consulte a ajuda do HP Image Zone para aprender a usar o software e selecionar e compartilhar imagens facilmente através de e-mail sem o uso de grandes anexos.

6 Imprimir fotos usando uma câmera digital

Aprenda como imprimir fotos diretamente de uma câmera digital.

- [Sobre o PictBridge](#)
- [Impressão com PictBridge](#)

Sobre o PictBridge

Com uma câmera compatível com PictBridge, não é necessário ter um computador para imprimir fotografias digitais. Basta conectar a câmera na porta do PictBridge da impressora.



Nota Não conecte outros dispositivos USB na porta do PictBridge.



Nota Quando dois dispositivos PictBridge se comunicam, eles fornecem apenas os serviços que têm em comum. Algumas câmeras, por exemplo, podem aceitar a impressão de fotos formatadas como TIFF ou JPEG através de uma conexão PictBridge. Porém, como a impressora não tem suporte para TIFFs através dessas conexões, só é possível imprimir JPEGs.

Quando uma câmera é conectada à porta do PictBridge, as configurações padrão da impressora imprimem uma foto 10 x 15 cm (4 x 6 pol.) sem margem com a orientação retrato. Para obter informações detalhadas sobre como imprimir da câmera, consulte a documentação fornecida com ela.

Impressão com PictBridge

Para imprimir as fotos diretamente da câmera digital, os seguintes itens são necessários:

- Uma câmera compatível com PictBridge
- Um cabo USB para câmera digital



Verifique a documentação da câmera para confirmar se ela oferece suporte a PictBridge.

Siga estas etapas para imprimir fotos de uma câmera compatível com PictBridge:

1. Carregue o papel fotográfico na impressora.
Para obter instruções sobre como carregar o papel fotográfico, clique em uma das seguintes opções:
 - [Imprimir fotos sem margem](#)
 - [Imprimir fotos com margem](#)
2. Conecte a câmera à porta do PictBridge na frente da impressora usando o cabo USB fornecido com a câmera.
3. Ligue a câmera e defina-a para o modo PictBridge.
Se não souber como definir a câmera para o modo PictBridge, consulte a documentação da câmera.



Nota Quando a câmera está conectada corretamente, a luz Conexão é acesa. A luz Conexão pisca na cor verde ao imprimir diretamente da câmera. Se a câmera não for compatível com PictBridge ou não estiver no modo PictBridge, a luz Erro pisca.



1	Luz Conexão
2	Luz Erro

Após conectar a câmera na impressora com êxito, é possível imprimir as fotos. Verifique se o tamanho do papel carregado na impressora corresponde à configuração da câmera. Consulte a documentação da câmera para obter informações detalhadas sobre como imprimir da câmera.

7 Imprimir outros documentos



E-mail



Cartas



Documentos



Envelopes



Brochuras



Cartões de felicitação



Postais



Transparências



Etiquetas



Cartões de índice



Livretos



Pôsteres



Transparências para t-shirts

Dicas de impressão: Minimize custo e esforços ao mesmo tempo que aprimora a qualidade de impressão ao seguir as [dicas de impressão](#).

Software da impressora: Obtenha informações sobre o [software da impressora](#).

E-mail

Para imprimir um e-mail, use a guia Atalhos de impressão.

Diretrizes

Não ultrapasse a capacidade da bandeja de Entrada: 100 folhas de papel comum.

Preparar para imprimir

1. Levante a bandeja de Saída.
2. Empurre a guia de papel para a esquerda.
3. Coloque o papel comum na bandeja de Entrada, empurrando-o na direção da impressora até que ele pare.
4. Empurre a guia de papel firmemente contra a borda da pilha de papel.

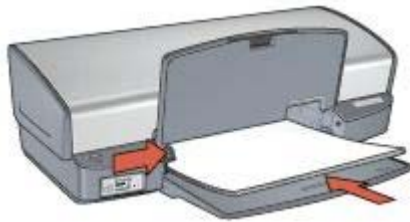

5. Abaixe a bandeja de Saída.

Imprimir

1. Abra a caixa de diálogo [Propriedades da impressora](#).
2. Clique na guia **Atalhos de impressão**.
3. Na lista suspensa **O que você deseja fazer?**, clique em **Impressão comum** ou em **Impressão rápida/econômica** e especifique as seguintes configurações de impressão:
 - **Tipo de papel:** Papel comum
 - **Tamanho do papel:** Tamanho de papel apropriado
4. Clique em **OK**.

Use o recurso de ajuda [O que é isto?](#) para aprender mais sobre os recursos da caixa de diálogo Propriedades da impressora.

Cartas

Para imprimir uma carta, use a guia Atalhos de impressão.

Diretrizes

- Aprenda a adicionar uma [marca d'água](#) em sua carta.
- Para obter ajuda ao imprimir em um envelope, consulte [envelopes](#).
- Não ultrapasse a capacidade da bandeja de Entrada: 100 folhas de papel.

Preparar para imprimir

1. Levante a bandeja de Saída.
2. Empurre a guia de papel para a esquerda.
3. Coloque o papel na bandeja de Entrada, empurrando-o para dentro da impressora até que ele pare.



Nota Se você estiver usando papel timbrado, verifique se o timbre está com a face para baixo e voltado para o interior da impressora.

4. Empurre a guia de papel firmemente contra a borda da pilha de papel.

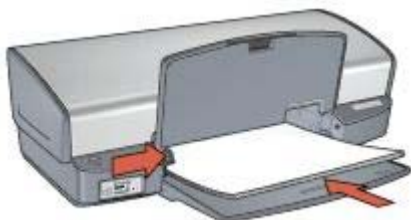

5. Abaixe a bandeja de Saída.

Imprimir

1. Abra a caixa de diálogo [Propriedades da impressora](#).
2. Clique na guia **Atalhos de impressão**.
3. Na lista suspensa **O que você deseja fazer?**, clique em **Impressão de apresentação** e especifique as seguintes configurações de impressão:
 - **Tipo de papel:** **Papel comum**
 - **Tamanho do papel:** Tamanho de papel apropriado
4. Selecione as outras configurações de impressão desejadas e clique em **OK**.

Use o recurso de ajuda [O que é isto?](#) para aprender mais sobre os recursos da caixa de diálogo Propriedades da impressora.

Documentos

Para imprimir um rascunho ou documento final, use a guia Atalhos de impressão.

Diretrizes

- Para rascunhos de documentos, utilize a [impressão Rápida/econômica](#).
- Economize papel com a [impressão dupla-face](#).
- Aprenda a adicionar uma [marca d'água](#) ao documento.
- Não ultrapasse a capacidade da bandeja de Entrada: 100 folhas de papel.

Preparar para imprimir

1. Levante a bandeja de Saída.
2. Empurre a guia de papel para a esquerda.
3. Coloque o papel comum na bandeja de Entrada, empurrando-o na direção da impressora até que ele pare.
4. Empurre a guia de papel firmemente contra a borda da pilha de papel.

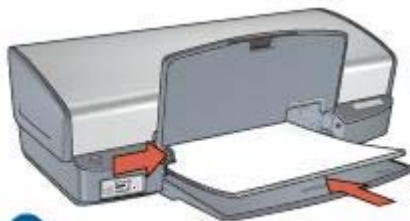

1

1 | Papel carta ou A4

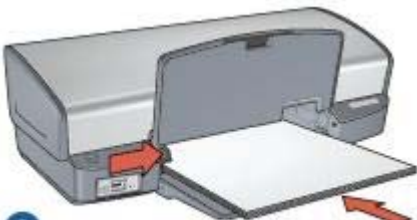

2

2 | Papel ofício (se estende pela margem da bandeja de Entrada)

5. Abaixe a bandeja de Saída.

Imprimir

1. Abra a caixa [Propriedades da impressora](#).
2. Clique na guia **Atalhos de impressão**.
3. Na lista suspensa **O que você deseja fazer?**, clique em **Impressão comum** e especifique as seguintes configurações de impressão:
 - **Tipo de papel:** **Papel comum**
 - **Tamanho do papel:** Tamanho de papel apropriado
4. Selecione as seguintes configurações de impressão:
 - [Qualidade de impressão](#)
 - [Imprimir em ambos os lados](#) se desejar imprimir nos dois lados do papel
5. Selecione as outras configurações de impressão desejadas e clique em **OK**.

Use o recurso de ajuda [O que é isto?](#) para aprender mais sobre os recursos da caixa de diálogo Propriedades da impressora.

Envelopes

Para imprimir envelopes, use a guia Papel/qualidade. É possível imprimir um ou vários envelopes.

Diretrizes

- Evite utilizar envelopes que contenham:
 - Fechos ou janelas
 - Bordas grossas, irregulares ou curvadas
 - Revestimentos brilhantes ou com gravações em relevo
 - Dobras, rasgos ou outro tipo de defeito
- Alinhe as margens dos envelopes antes de inseri-los na bandeja de Entrada.
- Não ultrapasse a capacidade da bandeja de Entrada: 10 envelopes.

Preparar para imprimir

1. Levante a bandeja de Saída e, em seguida, remova todo o papel da bandeja de Entrada.
2. Empurre a guia de papel para a esquerda.
3. Coloque os envelopes na bandeja de Entrada, empurrando-os para a extremidade direita.
O lado a ser impresso deve estar voltado para baixo e a aba deve estar virada para a esquerda.
4. Empurre os envelopes na direção da impressora até que eles parem.
5. Empurre a guia de papel firmemente contra a borda da pilha de envelopes.

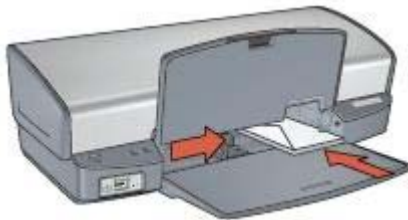

6. Abaixar a bandeja de Saída.

Imprimir

1. Abra a caixa de diálogo [Propriedades da impressora](#).
2. Clique na guia **Papel/qualidade** e especifique as seguintes configurações de impressão:
 - **O tamanho é:** Tamanho de envelope apropriado
 - **O tipo é:** **Papel comum**
3. Selecione as outras configurações de impressão desejadas e clique em **OK**.

Use o recurso de ajuda [O que é isto?](#) para aprender mais sobre os recursos da caixa de diálogo Propriedades da impressora.

Brochuras

Para imprimir brochuras sem margem, use a guia Papel/qualidade. Para imprimir uma brochura com margens, use a guia Atalhos de impressão. Para obter ótimos resultados, utilize Papel para Brochura HP.

Diretrizes

- Não imprima documentos sem margem no [modo de reserva de tinta](#). Tenha sempre dois cartuchos de tinta instalados na impressora.
- Abra o arquivo em um programa de software e atribua o tamanho da brochura. Verifique se o tamanho corresponde ao do papel em que você deseja fazer a impressão da brochura.
- Não ultrapasse a capacidade da bandeja de Entrada: 20 folhas de papel para brochura.

Preparar para imprimir

1. Levante a bandeja de Saída.
2. Empurre a guia de papel para a esquerda.
3. Coloque o papel para brochura na bandeja de Entrada, empurrando-o na direção da impressora até que ele pare.
4. Empurre a guia de papel firmemente contra a borda da pilha de papel.

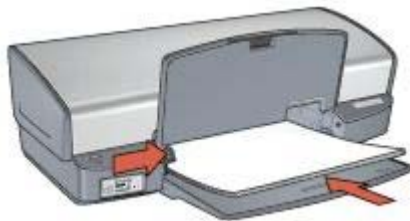

5. Abaixe a bandeja de Saída.

Imprimir brochuras sem margem

1. Abra a caixa de diálogo [Propriedades da impressora](#).
2. Clique na guia **Papel/qualidade** e especifique as seguintes configurações de impressão:
 - **O tamanho é:** Tamanho de papel apropriado
 - **O tipo é:** Clique em **Mais** e selecione um papel para brochura apropriado ou outro tipo de papel.



Nota Nem todos os tamanhos e tipos de papel estão disponíveis para a impressão sem margem.

3. Marque a caixa de seleção **Impressão sem margem**.
4. Defina a qualidade de impressão para **Melhor**.
5. Clique na guia **Acabamento**, defina a orientação e selecione **Imprimir em ambos os lados** para imprimir nos dois lados do papel.
Para obter mais informações, consulte [Impressão dupla-face](#).
6. Clique em **OK** para imprimir.

Use o recurso de ajuda [O que é isto?](#) para aprender mais sobre os recursos da caixa de diálogo Propriedades da impressora.

Imprimir brochuras com margens

1. Abra a caixa de diálogo [Propriedades da impressora](#).
2. Clique na guia **Atalhos de impressão**.
3. Na lista suspensa **O que você deseja fazer?**, clique em **Impressão de apresentação** e especifique as seguintes configurações de impressão:
 - **Tipo de papel:** Clique em **Mais** e selecione um papel para brochura apropriado.
 - **Tamanho do papel:** Tamanho de papel apropriado
 - **Orientação:** **Retrato** ou **Paisagem**
 - **Imprimir em ambos os lados:** **Manualmente**Para obter mais informações, consulte [Impressão dupla-face](#).
4. Clique em **OK** para imprimir.

Use o recurso de ajuda [O que é isto?](#) para aprender mais sobre os recursos da caixa de diálogo Propriedades da impressora.

Cartões de felicitação

Para imprimir cartões de felicitação, use a guia Papel/qualidade. Para obter melhores resultados, utilize o Papel para Cartão de Felicitação HP.

Diretrizes

- Desdobre os cartões pré-dobrados e, em seguida, coloque-os na bandeja de Entrada.
- Não ultrapasse a capacidade da bandeja de Entrada: 20 cartões.

Preparar para imprimir

1. Levante a bandeja de Saída e, em seguida, remova todo o papel da bandeja de Entrada.
2. Empurre a guia de papel para a esquerda.
3. Folheie as extremidades dos cartões de felicitação para separá-los e, em seguida, alinhe as extremidades.
4. Coloque os cartões de felicitação na bandeja de Entrada, com o lado a ser impresso voltado para baixo.
5. Empurre os cartões na direção da impressora até que eles parem.
6. Empurre a guia de papel firmemente contra a borda dos cartões.



7. Abaixe a bandeja de Saída.

Imprimir



Nota Se o programa de software incluir um recurso de impressão de cartões de felicitação, siga as instruções fornecidas com aquele programa. Caso contrário, siga as instruções abaixo.

1. Abra a caixa de diálogo **Propriedades da impressora**.
2. Clique na guia **Papel/qualidade** e especifique as configurações de impressão a seguir.
 - **O tamanho é:** Tamanho de cartão apropriado
 - **O tipo é:** Clique em **Mais** e selecione um tipo de cartão apropriado.
 - **Qualidade de impressão:** **Normal**
3. Selecione as outras configurações de impressão desejadas e clique em **OK**.

Use o recurso de ajuda **O que é isto?** para aprender mais sobre os recursos da caixa de diálogo Propriedades da impressora.

Postais

Para imprimir postais, use a guia Papel/qualidade.

Diretrizes

- Use somente cartões que atendam às especificações de tamanho de papel adequadas à impressora. Para obter as especificações, consulte o guia de referência que acompanha a impressora.
- Não ultrapasse a capacidade da bandeja de Entrada: 30 cartões.

Preparar para imprimir

1. Levante a bandeja de Saída.
2. Empurre a guia de papel para a esquerda.
3. Coloque os cartões na bandeja de Entrada, o mais para a direita que for possível. O lado a ser impresso deve estar voltado para baixo e a margem mais curta deve apontar para a impressora.
4. Empurre os cartões na direção da impressora até que eles parem.
5. Empurre a guia de papel firmemente contra a borda dos cartões.



6. Abaixar a bandeja de Saída.

Imprimir

1. Abra a caixa de diálogo [Propriedades da impressora](#).
 2. Clique na guia **Papel/qualidade** e especifique as seguintes configurações de impressão:
 - **O tamanho é:** Tamanho de cartão apropriado
 - **O tipo é:** Clique em **Mais** e selecione um tipo de cartão apropriado.
 - **Qualidade de impressão:** **Normal** ou **Melhor**
 3. Selecione as outras configurações de impressão desejadas e clique em **OK**.
- Use o recurso de ajuda [O que é isto?](#) para aprender mais sobre os recursos da caixa de diálogo Propriedades da impressora.

Transparências

Para imprimir transparências, use a guia Atalhos de impressão. Para obter os resultados ideais, use a Transparência para Jato de Tinta HP Premium.

Diretrizes

Não ultrapasse a capacidade da bandeja de Entrada: 30 transparências.

Preparar para imprimir

1. Levante a bandeja de Saída e, em seguida, remova todo o papel da bandeja de Entrada.
2. Empurre a guia de papel para a esquerda.
3. Coloque as transparências na bandeja de Entrada.
O lado a ser impresso deve estar voltado para baixo e a fita adesiva deve estar virada para cima e apontando para a impressora.

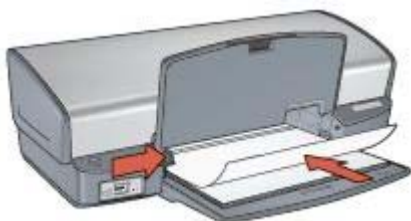

4. Empurre cuidadosamente as transparências para dentro da impressora, até que parem, de modo que as fitas adesivas não fiquem presas uma à outra.
5. Deslize a guia de papel firmemente em direção às margens das transparências.
6. Abaixe a bandeja de Saída.

Imprimir

1. Abra a caixa de diálogo [Propriedades da impressora](#).
2. Clique na guia **Atalhos de impressão**.

3. Na lista suspensa **O que você deseja fazer?**, clique em **Impressão de apresentação** e especifique as seguintes configurações de impressão:
 - **Tipo de papel:** Clique em **Mais** e selecione um filme de transparência apropriado.
 - **Tamanho do papel:** Tamanho de papel apropriado
4. Selecione as outras configurações de impressão desejadas e clique em **OK**.

Use o recurso de ajuda [O que é isto?](#) para aprender os recursos que aparecem na caixa de diálogo Propriedades da impressora.

Etiquetas

Para imprimir etiquetas, use a guia Atalhos de impressão. Para obter ótimos resultados, utilize Etiquetas de Endereçamento HP.

Diretrizes

- Utilize somente etiquetas de papel, plástico ou transparentes fabricadas especificamente para impressoras a jato de tinta.
- Use somente folhas inteiras de etiquetas.
- Evite usar etiquetas que estejam grudadas, enrugadas ou soltas da folha protetora.
- Não ultrapasse a capacidade da bandeja de Entrada: 20 folhas de etiquetas (use somente folhas de tamanho Carta ou A4).

Preparar para imprimir

1. Levante a bandeja de Saída e, em seguida, remova todo o papel da bandeja de Entrada.
2. Empurre a guia de papel para a esquerda.
3. Folheie as margens das folhas de etiquetas para separá-las e, em seguida, alinhe as margens.
4. Coloque as folhas de etiquetas na bandeja de Entrada, com a etiqueta voltada para baixo.
5. Empurre as folhas na direção da impressora até que elas parem.
6. Deslize a guia de papel firmemente em direção às margens das folhas.

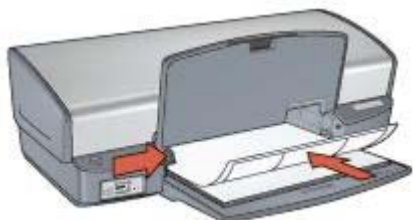

7. Abaixee a bandeja de Saída.

Imprimir



Nota Se o seu programa de software incluir um recurso de impressão de etiquetas, siga as instruções fornecidas com aquele programa. Caso contrário, siga as instruções abaixo.

1. Abra a caixa de diálogo [Propriedades da impressora](#).
2. Clique na guia **Atalhos de impressão**.
3. Na lista suspensa **O que você deseja fazer?**, clique em **Impressão comum** e especifique as seguintes configurações de impressão:
 - **Tipo de papel:** **Papel comum**
 - **Tamanho do papel:** Tamanho de papel apropriado
4. Clique em **OK**.

Use o recurso de ajuda [O que é isto?](#) para aprender mais sobre os recursos da caixa de diálogo Propriedades da impressora.

Cartões de índice e outras mídias pequenas

Para imprimir cartões de índice e outras mídias pequenas, use a guia Papel/qualidade.

Diretrizes

- Use somente cartões e mídias pequenas que atendam às especificações de tamanho de papel adequadas à impressora. Para obter as especificações, consulte o guia de referência que acompanha a impressora.
- Não ultrapasse a capacidade da bandeja de Entrada: 30 cartões.

Preparar para imprimir

1. Levante a bandeja de Saída e, em seguida, remova todo o papel da bandeja de Entrada.
2. Empurre a guia de papel para a esquerda.
3. Coloque os cartões na bandeja de Entrada, o mais para a direita que for possível. O lado a ser impresso deve estar voltado para baixo e a margem mais curta deve apontar para a impressora.
4. Empurre os cartões na direção da impressora até que eles parem.
5. Empurre a guia de papel firmemente contra a borda dos cartões.



6. Abaixar a bandeja de Saída.

Imprimir

1. Abra a caixa de diálogo [Propriedades da impressora](#).
2. Clique na guia **Papel/qualidade** e especifique as seguintes configurações de impressão:
 - **O tamanho é:** Tamanho de cartão apropriado
 - **O tipo é:** Clique em **Mais** e selecione um tipo de cartão apropriado.
3. Selecione as outras configurações de impressão desejadas e clique em **OK**.

Use o recurso de ajuda [O que é isto?](#) para aprender os recursos que aparecem na caixa de diálogo Propriedades da impressora.

Livretos

A impressão de livretos organiza e redimensiona automaticamente as páginas de um documento para que, quando ele for dobrado como um livreto, as páginas fiquem na ordem correta.

Por exemplo, se um livreto de quatro páginas for impresso nos dois lados da folha de papel, as páginas serão reordenadas e impressas desta maneira:

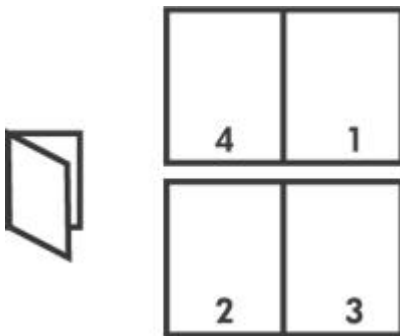

Diretrizes

Não ultrapasse a capacidade da bandeja de Entrada: 100 folhas de papel.

Preparar para imprimir

1. Levante a bandeja de Saída.
2. Empurre a guia de papel para a esquerda.
3. Coloque o papel comum na bandeja de Entrada, empurrando-o na direção da impressora até que ele pare.
4. Empurre a guia de papel firmemente contra a borda da pilha de papel.

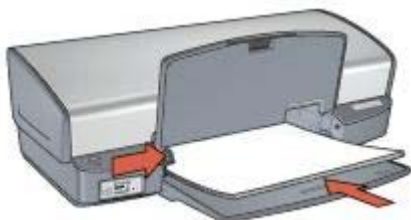

5. Abaixe a bandeja de Saída.

Imprimir

1. Abra a caixa de diálogo [Propriedades da impressora](#).
2. Clique na guia **Atalhos de impressão**.
3. Na lista suspensa **O que você deseja fazer?**, clique em **Impressão de livreto**.
4. Na lista suspensa **Imprimir em ambos os lados**, clique em uma das seguintes opções de dobra:
 - **Livreto com margem esquerda**
 - **Livreto com margem direita**
5. Selecione as outras configurações de impressão desejadas e clique em **OK**.
6. Quando solicitado, recoloque as páginas impressas na bandeja de Entrada como mostrado a seguir.



7. Clique em **Continuar** para finalizar a impressão do livreto.

Use o recurso de ajuda [O que é isto?](#) para aprender mais sobre os recursos da caixa de diálogo [Propriedades da impressora](#).

Pôsteres

Na impressão de pôsteres, seções do pôster são automaticamente organizados em folhas individuais que podem ser coladas.

Diretrizes

- Após a impressão das partes que compõem o pôster, recorte as extremidades das folhas e monte o pôster unindo as folhas com fita adesiva.



- Não ultrapasse a capacidade da bandeja de Entrada: 100 folhas de papel.

Preparar para imprimir

1. Levante a bandeja de Saída.
2. Empurre a guia de papel para a esquerda.
3. Coloque o papel comum na bandeja de Entrada, empurrando-o na direção da impressora até que ele pare.
4. Empurre a guia de papel firmemente contra a borda da pilha de papel.

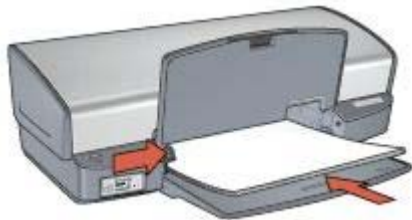

5. Abaixar a bandeja de Saída.

Imprimir

1. Abra a caixa de diálogo [Propriedades da impressora](#).
2. Clique na guia **Papel/qualidade** e especifique as seguintes configurações de impressão:
 - **O tamanho é:** Tamanho de papel apropriado
 - **O tipo é:** **Papel comum**
3. Clique na guia **Acabamento** e, em seguida, especifique as configurações de impressão a seguir:
 - **Páginas por folha e impressão de pôster:** **Pôster 2 x 2, Pôster 3 x 3, Pôster 4 x 4 ou Pôster 5 x 5**
 - **Orientação:** **Retrato** ou **Paisagem**
4. Selecione as outras configurações de impressão desejadas e clique em **OK**.

Use o recurso de ajuda [O que é isto?](#) para aprender mais sobre os recursos da caixa de diálogo Propriedades da impressora.

Transparências para T-shirt

Quando imprimir transparências para T-shirt, use Transparências para T-Shirt HP a fim de garantir ótimos resultados.

Diretrizes

- Ao imprimir uma imagem espelhada, o texto e os desenhos são invertidos horizontalmente em relação à sua aparência na tela do computador.



- Não ultrapasse a capacidade da bandeja de Entrada: 12 transparências para T-shirt

Preparar para imprimir

1. Levante a bandeja de Saída e, em seguida, remova todo o papel da bandeja de Entrada.
2. Empurre a guia de papel para a esquerda.
3. Coloque o papel de transparência para T-shirt bandeja de Entrada, com o lado a ser impresso voltado para baixo.
4. Empurre o papel na direção da impressora até que ele pare.
5. Empurre a guia de papel firmemente contra a borda da pilha de papel.

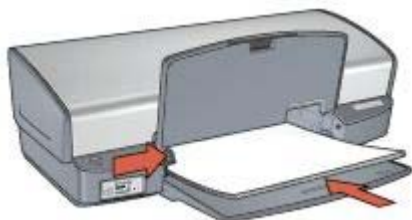

6. Abaixar a bandeja de Saída.

Imprimir



Nota Se o software que estiver usando possuir um recurso de impressão de transparência para t-shirt, siga as instruções fornecidas com ele. Caso contrário, siga as instruções abaixo.

1. Abra a caixa de diálogo [Propriedades da impressora](#).

2. Clique na guia **Papel/qualidade** e especifique as seguintes configurações de impressão:
 - **O tamanho é:** Tamanho de papel apropriado
 - **O tipo é:** Clique em **Mais** e selecione **Transparência para T-shirt**.
 - **Qualidade de impressão:** **Normal** ou **Melhor**
3. Clique na guia **Avançado**.
4. Clique na guia **Recursos da impressora** e especifique a seguinte configuração de impressão:

Imagem espelhada: Ativada



Nota Alguns programas de software de transparência para T-shirt não requerem que você imprima uma imagem espelhada.

5. Selecione as outras configurações de impressão desejadas e clique em **OK**.

Use o recurso de ajuda [O que é isto?](#) para aprender mais sobre os recursos da caixa de diálogo Propriedades da impressora.

8 Dicas de impressão

Economize tempo

- Use a guia [Atalhos de Impressão](#).
- Defina as [configurações padrão](#) da impressora para opções que você usa com frequência.
- Crie [configurações rápidas da tarefa de impressão](#) para documentos impressos com frequência.
- Defina a [ordem](#) que as páginas devem ser impressas.

Economize dinheiro

- Use a [Impressão rápida/econômica](#).
- Imprima [várias páginas em uma folha de papel](#).
- Imprima um [documento dupla-face](#).
- Use o [Papel Fotográfico para Uso Diário HP](#) para economizar dinheiro e tinta na impressão de fotografias.

Melhore a qualidade das impressões

- [Visualize](#) o documento antes de imprimi-lo.
- Imprima em um [tamanho de papel personalizado](#).
- Selecione o [tipo de papel](#) correto.
- Selecione a [qualidade de impressão](#) correta.
- [Redimensione](#) o documento como necessário.
- Adicione uma [marca d'água](#).

Atalhos de impressão

A guia Atalhos de impressão facilita a configuração das opções de impressão dos documentos que você deseja imprimir.

Use a guia Atalhos de impressão nas seguintes tarefas de impressão:

- [Impressão comum](#)
- [Impressão de fotos – sem margem](#)
- [Impressão de fotos – com margens brancas](#)
- [Impressão rápida/econômica](#)
- [Impressão de apresentação](#)
- [Impressão dupla-face](#)

Impressão rápida/econômica

Utilize a impressão Rápida/econômica para produzir rapidamente impressões com qualidade de rascunho.

Siga estas etapas para utilizar a impressão Rápida/econômica:

1. Abra a caixa de diálogo [Propriedades da impressora](#).
2. Clique na guia **Atalhos de impressão**.
3. Na lista suspensa **O que você deseja fazer?**, clique em **Impressão rápida/econômica**.

4. Especifique as configurações de impressão desejadas.
5. Clique em **OK**.

Use o recurso de ajuda [O que é isto?](#) para aprender mais sobre os recursos da caixa de diálogo Propriedades da impressora.

Impressão comum

Use a Impressão comum para imprimir documentos rapidamente.

- [Documentos](#)
- [E-mail](#)

Impressão de apresentações

Use a Impressão de apresentações para imprimir documentos de alta qualidade, incluindo:

- [Cartas](#)
- [Brochuras](#)
- [Transparências](#)

Imprimir em escala de cinza

Siga estas etapas para imprimir em escala de cinza:

1. Abra a caixa de diálogo [Propriedades da impressora](#).
2. Clique na guia **Atalhos de impressão**.
3. Na lista suspensa **O que você deseja fazer?**, clique em **Impressão rápida/econômica**.
4. Na lista suspensa **Opções de cor**, clique em uma das seguintes opções:
 - **Imprimir em escala de cinza de alta qualidade:** Use esta opção para obter impressões de fotografia e documentos de alta qualidade.
 - **Imprimir em escala de cinza somente preto:** Use esta opção para efetuar uma impressão rápida e econômica.
5. Selecione as outras configurações de impressão desejadas e clique em **OK**.

Definir configurações padrão para a impressora

A impressora usa as configurações padrão em todos os documentos impressos, a menos que você abra a caixa de diálogo [Propriedades da impressora](#) e especifique outras configurações.

Para economizar tempo de impressão, defina a configuração padrão de impressão com as opções que utilize com mais frequência. Assim, não será necessário definir essas opções sempre que você utilizar a impressora.

Siga estas etapas para alterar as configurações-padrão:

1. Clique no ícone da bandeja relativa à tarefa.

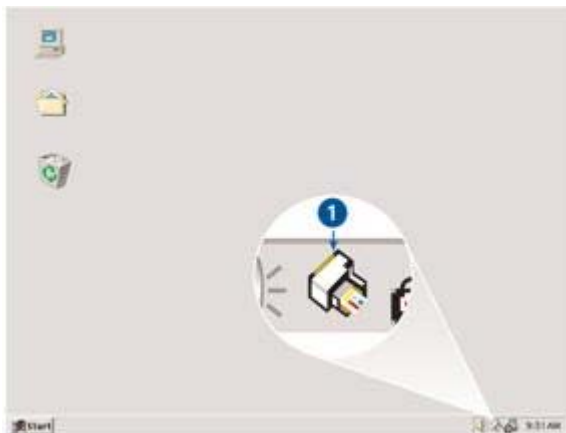

1 Ícone da bandeja da tarefa

É exibida a caixa de diálogo Propriedades da impressora.

2. Selecione as opções que deseja usar como padrão.
3. Clique em **OK**.

Uma caixa de diálogo é exibida, informando que a nova configuração será usada em cada impressão. Se não desejar que essa caixa de diálogo seja exibida novamente, marque a caixa de seleção **Não mostrar esta mensagem novamente**.

4. Clique em **OK** para salvar as novas configurações padrão de impressão.

Selecionar uma qualidade de impressão

Siga estas etapas para selecionar uma qualidade de impressão:

1. Abra a caixa de diálogo [Propriedades da impressora](#).
2. Clique na guia **Atalhos de impressão**.
3. Clique em uma das seguintes opções da lista suspensa **Qualidade de impressão**:
 - **Rascunho Rápido**: Imprime da forma mais veloz possível, usando a menor quantidade de tinta.
 - **Normal Rápido**: Imprime mais rapidamente do que o modo Normal e com qualidade de impressão superior ao modo Rascunho Rápido.
 - **Normal**: Fornece o melhor equilíbrio entre velocidade e qualidade de impressão. Essa é a configuração adequada para a maioria dos documentos.
 - **Melhor**: Fornece uma impressão de alta qualidade.
 - **Resolução máxima (dpi)**: Fornece a impressão com qualidade mais alta, mas leva mais tempo para imprimir do que o modo **Melhor** e requer mais espaço em disco.



Nota **Resolução máxima (dpi)** está disponível na guia **Papel/qualidade**.



Nota As opções de qualidade de impressão disponíveis na guia **Atalhos de impressão** variam, dependendo do tipo de documento que você estiver imprimindo.

Configurar a ordem das páginas

A ordem das páginas determina a ordem na qual seus documentos de várias páginas serão impressos.

Para configurar a ordem das páginas, siga estas etapas:

1. Abra a caixa de diálogo [Propriedades da impressora](#).
2. Clique na guia **Avançado**.
3. Clique em **Opções de documento** e depois em **Opções de layout**.
4. Clique em uma das seguintes opções em **Ordem das páginas**:
 - **Do começo para o fim**: Imprime a primeira página do documento por último. Essa configuração poupa tempo, pois você não precisa reordenar as páginas impressas. Esta é a configuração apropriada para a maioria dos trabalhos de impressão.
 - **Do fim para o começo**: Imprime a última página do documento por último.
5. Selecione as outras configurações de impressão desejadas e clique em **OK**.

Imprimir várias páginas em uma única folha de papel

Use o software da impressora para imprimir várias páginas de um documento em uma única folha de papel. O software da impressora redimensiona automaticamente o texto e as imagens do documento para ajustá-los ao espaço da página impressa.

Siga estas etapas para imprimir várias páginas de um documento em uma única folha de papel:

1. Abra a caixa de diálogo [Propriedades da impressora](#).
2. Clique na guia **Acabamento**.
3. Na lista suspensa **Páginas por folha e impressão de pôster**, clique no número de páginas que deseja exibir em cada folha de papel.
4. Se desejar que uma borda seja colocada em volta da imagem de cada página impressa na folha de papel, assinale a caixa de seleção **Imprimir bordas da página**.
5. Clique em um layout para cada uma das folhas de papel na lista suspensa **A ordem das páginas é:**.
6. Selecione as outras configurações de impressão desejadas e clique em **OK**.

Visualização da impressão

Use a função de visualização da impressão para exibir uma amostra no seu computador antes de imprimir um documento. Se a impressão não estiver com bom aspecto, você poderá cancelar o trabalho de impressão e ajustar as configurações de impressão conforme necessário.

Para visualizar previamente um documento impresso, siga estas etapas:

1. Abra a caixa de diálogo [Propriedades da impressora](#).
2. Clique na guia **Efeitos**.

3. Marque a caixa de seleção **Mostrar visualizar impressão**.
4. Selecione as outras configurações de impressão desejadas e clique em **OK**. Uma visualização será exibida antes da impressão do documento.
5. Proceda de uma das maneiras a seguir:
 - Clique em **Arquivo** e depois em **Imprimir em HP Deskjet** para imprimir o documento.
 - Clique em **Arquivo** e depois em **Cancelar Impressão** para cancelar o trabalho de impressão. Ajuste as configurações de impressão necessárias antes de tentar imprimir o documento novamente.

Configurar um tamanho de papel personalizado

Use a caixa de diálogo Tamanho de papel personalizado para imprimir em um tamanho de papel especial.



Nota Esse recurso não está disponível para todos os tipos de papel.

Siga estas etapas para definir um tamanho de papel personalizado:

1. Abra a caixa de diálogo **Propriedades da impressora**.
2. Clique na guia **Papel/qualidade**.
3. Clique no botão **Personalizar**.
Será exibida a caixa de diálogo Tamanho de papel personalizado.
4. Na lista suspensa **Nome**, clique em um nome de tamanho de papel personalizado.
5. Digite as dimensões do papel nas caixas **Largura** e **Comprimento**.
As dimensões mínimas e máximas são exibidas abaixo de cada caixa.
6. Clique na unidade de medida: **Polegadas** ou **Milímetros**.
7. Clique em **Salvar** para salvar o tamanho personalizado.
8. Clique em **OK** para sair da caixa de diálogo Tamanho de papel personalizado.

Selecionar um tipo de papel

Ao fazer uma impressão de qualidade superior, a HP recomenda que você selecione um tipo de papel específico.

Siga estas etapas para selecionar um tipo de papel específico:

1. Abra a caixa de diálogo **Propriedades da impressora**.
2. Clique na guia **Atalhos de impressão**.
3. Na lista suspensa **Tipo de papel**, clique no tipo de papel apropriado.
4. Selecione as outras configurações de impressão desejadas e clique em **OK**.

Configurações rápidas da tarefa de impressão

Use as configurações rápidas de tarefa de impressão para imprimir ou salvar as configurações de impressão usadas com frequência.

Por exemplo, se costuma imprimir envelopes, você poderá criar uma tarefa de impressão contendo as configurações de tamanho do papel, qualidade de impressão e orientação utilizadas normalmente para a impressão de envelopes. Após criar a

tarefa de impressão, selecione-a quando estiver imprimindo envelopes, em vez de definir cada configuração de impressão separadamente.



Nota O software da impressora pode salvar até 25 configurações rápidas da tarefa de impressão.

Crie suas próprias tarefas ou use as tarefas de impressão criadas especificamente que estão disponíveis na lista suspensa Configurações rápidas da tarefa de impressão.

Usar as configurações rápidas da tarefa de impressão

Siga estas etapas para usar uma configuração rápida de tarefa de impressão:

1. Abra a caixa de diálogo [Propriedades da impressora](#).
Uma lista suspensa Configurações rápidas da tarefa de impressão é exibida no topo da maioria das guias.
2. Vá para **Configurações rápidas da tarefa de impressão** em qualquer guia que ela for exibida.
3. Na lista suspensa, clique na tarefa de impressão que deseja usar.
4. Clique em **OK**.



Nota Para restaurar as configurações de impressão padrão, clique em **Configurações de impressão padrão** na lista suspensa **Configurações rápidas da tarefa de impressão** e clique em **OK**.

Criar uma configuração rápida da tarefa de impressão

Siga estas etapas para criar uma configuração rápida da tarefa de impressão:

1. Abra a caixa de diálogo [Propriedades da impressora](#).
2. Selecione as opções a serem incluídas na nova tarefa de impressão.
3. Vá para **Configurações rápidas da tarefa de impressão** em qualquer guia que ela for exibida.
4. Digite um nome para a nova tarefa de impressão na lista suspensa **Configurações Rápidas da Tarefa de Impressão** e clique em **Salvar**.
A configuração rápida de tarefa de impressão será adicionada à lista suspensa.



Nota Caso outras opções sejam adicionadas à tarefa de impressão, renomeie essa tarefa e clique em **OK**.

Excluir uma configuração rápida de tarefa de impressão

Siga estas etapas para excluir uma configuração rápida da tarefa de impressão:

1. Abra a caixa de diálogo [Propriedades da impressora](#).
Uma lista suspensa Configurações rápidas da tarefa de impressão é exibida no topo da maioria das guias.
2. Vá para **Configurações rápidas da tarefa de impressão** em qualquer guia que ela for exibida.
3. Na lista suspensa, clique na tarefa de impressão que deseja excluir e clique em **Excluir**.



Nota Algumas configurações rápidas da tarefa de impressão não podem ser excluídas.

Impressão dupla-face

A impressão dupla-face, também conhecida como *duplexação*, permite imprimir nos dois lados do papel. A impressão dupla-face, além de ser econômica, também respeita o meio-ambiente.

Imprimir um documento dupla-face

Siga estas etapas para imprimir um documento dupla-face:

1. Abra a caixa de diálogo [Propriedades da impressora](#).
2. Clique na guia **Atalhos de impressão**.
3. Na lista suspensa **O que você deseja fazer?**, clique em **Impressão dupla-face**.
4. Na lista suspensa **Imprimir em ambos os lados**, clique em **Manualmente**.
5. Selecione as outras configurações de impressão desejadas e clique em **OK**.
Páginas ímpares são impressas em primeiro lugar.
6. Após a impressão das páginas ímpares, recoloque as páginas impressas com a face impressa voltada para cima.



7. Clique em **Continuar** para imprimir as páginas pares.

Criar um documento dupla-face encadernado

Selecione o tipo de encadernação que você deseja para o documento dupla-face e siga as etapas relativas a essa encadernação.



Encadernação do tipo livro



Encadernação do tipo bloco



Nota A encadernação do tipo livro é o tipo mais comum.

Encadernação do tipo livro

Siga estas etapas para imprimir um documento dupla-face com uma encadernação do tipo livro:

1. Abra a caixa de diálogo [Propriedades da impressora](#).
2. Clique na guia **Atalhos de impressão**.
3. Na lista suspensa **O que você deseja fazer?**, clique em **Impressão dupla-face**.
4. Na lista suspensa **Imprimir em ambos os lados**, clique em **Manualmente**.
5. Selecione as outras configurações de impressão desejadas e clique em **OK**.
Páginas ímpares são impressas em primeiro lugar.
6. Após a impressão das páginas ímpares, recoloque as páginas impressas com a face impressa voltada para cima.



7. Clique em **Continuar** para imprimir as páginas pares.

Encadernação do tipo bloco

Siga estas etapas para imprimir um documento dupla-face com uma encadernação do tipo bloco:

1. Abra a caixa de diálogo [Propriedades da impressora](#).
2. Clique na guia **Acabamento**.
3. Marque as seguintes caixas de seleção:
 - **Imprimir em ambos os lados (Manualmente)**
 - **Preservar layout**
 - **Virar páginas para cima**
4. Selecione as outras configurações de impressão desejadas e clique em **OK**.
Páginas ímpares são impressas em primeiro lugar.
5. Após a impressão das páginas ímpares, recoloque as páginas impressas com a face impressa voltada para cima, de acordo com a orientação do documento: retrato ou paisagem.



Retrato



Paisagem

6. Clique em **Continuar** para imprimir as páginas pares.

Redimensionar um documento

Use o software da impressora para uma das tarefas a seguir:

- Imprimir um documento em um tamanho de papel diferente do tamanho para o qual está formatado.
- Reduzir ou ampliar texto e gráficos na página impressa.

Imprimir em um tamanho de papel diferente

Use esse recurso para imprimir um documento formatado para um tamanho de papel específico em outro tamanho de papel. Isso pode ser útil se você não tem o tamanho de papel correto disponível.

Por exemplo, se você criou um documento formatado para papel carta, mas não tem papel desse tamanho, poderá imprimir o documento em outro tamanho de papel disponível.

Siga estas etapas para redimensionar o documento para um tamanho de papel diferente:

1. Abra a caixa de diálogo [Propriedades da impressora](#).
2. Clique na guia **Efeitos**.
3. Marque a caixa de seleção **Imprimir documento em** e clique no tamanho de papel de destino na lista suspensa.
Esse é o tamanho do papel sendo usado para a impressão, não o tamanho para o qual o documento foi formatado.
4. Proceda de uma das maneiras a seguir:

Objetivo	Ação
Reduzir ou aumentar o documento para que se ajuste ao tamanho de papel desejado.	Marque a caixa de seleção Escalonar para caber .
Imprimir o documento no tamanho original no tamanho de papel selecionado.	Não marque a caixa de seleção Escalonar para caber .

5. Selecione as outras configurações de impressão desejadas e clique em **OK**.

Reduzir ou ampliar texto e gráficos

Use esse recurso para reduzir ou aumentar gráficos e texto impresso sem alterar o tamanho de papel.

Siga estas etapas para reduzir ou aumentar texto e gráficos:

1. Abra a caixa de diálogo [Propriedades da impressora](#).
2. Clique na guia **Efeitos**.
3. Na caixa **% do tamanho normal**, digite a porcentagem da redução ou aumento dos gráficos e texto.
Cem por cento representa o tamanho real dos gráficos e texto. Digite um número menor do que 100 para reduzir o texto e os gráficos. Digite um número maior do que 100 para aumentar o texto e os gráficos.
4. Selecione as outras configurações de impressão desejadas e clique em **OK**.

Marcas d'água

Marcas d'água são exibidas como impressão em segundo plano nos documentos.

Aplicar uma marca d'água existente

Siga estas etapas para aplicar a marca d'água existente a um documento:

1. Abra a caixa de diálogo [Propriedades da impressora](#).
2. Clique na guia **Efeitos**.
3. Clique em uma marca d'água na lista suspensa **Marcas d'água**.
Se não desejar usar uma das marcas d'água da lista, [crie uma nova marca d'água](#).

4. Escolha uma das seguintes ações:
 - Para que a marca d'água apareça somente na primeira página, marque a caixa de seleção **Somente primeira pág.**.
 - Para que a marca d'água seja exibida em todas as páginas impressas, deixe a caixa de seleção **Somente primeira pág.** desmarcada.
5. Imprima o documento de acordo com as instruções para o tipo de papel.

Criar ou alterar uma marca d'água

Siga estas etapas para criar ou alterar uma marca d'água:

1. Abra a caixa de diálogo [Propriedades da impressora](#).
2. Clique na guia **Efeitos**.
3. Clique no botão **Editar**.
A caixa de diálogo Detalhes sobre a marca d'água é exibida.
4. Escolha uma das seguintes ações:
 - Clique no botão **Novo**.
 - Selecione uma das marcas d'água existentes para alterá-la.
5. Digite a mensagem da marca d'água e selecione o ângulo e os atributos de fonte da mensagem.
6. Após ter definido os detalhes da marca d'água, clique em **OK**.

Para obter instruções sobre a aplicação de marcas d'água, siga as etapas de [aplicação de uma marca d'água existente a um documento](#).

Use o [recurso de ajuda O que é isto?](#) para aprender os recursos que aparecem na caixa de diálogo Propriedades da impressora.

9 Software da impressora

- Use a caixa de diálogo [Propriedades da impressora](#) para selecionar opções de impressão.
- Use o recurso de ajuda [O que é isto?](#) para aprender mais sobre configurações de impressão específicas.
- Exiba a janela [Status da tinta](#) para obter o nível de tinta aproximado de cada cartucho de tinta.
- Baixe as [atualizações do software da impressora](#) para obter os últimos recursos e aprimoramentos.

Caixa de diálogo Propriedades da impressora

A impressora é controlada pelo software instalado no computador. Use o software da impressora, conhecido como *driver da impressora*, para alterar as configurações de impressão de um documento.

Para alterar as configurações de impressão, abra a caixa de diálogo Propriedades da impressora.



Nota A caixa de diálogo Propriedades da impressora também é conhecida como a caixa de diálogo Preferências de impressão.

Abra a caixa de diálogo Propriedades da impressora.

Sigas estas etapas para abrir a caixa de diálogo Propriedades da impressora:

1. Abra o arquivo que deseja imprimir.
2. Clique em **Arquivo**, clique em **Imprimir** e, em seguida, clique em **Propriedades** ou **Preferências**.

É exibida a caixa de diálogo Propriedades da impressora.



Nota O caminho para a caixa de diálogo Propriedades da impressora pode variar, dependendo do programa de software usado.

Ajuda O que é isto?

Use o [recurso de ajuda O que é isto?](#) para aprender os recursos que aparecem na caixa de diálogo Propriedades da impressora.

Recurso de ajuda O que é isto?

Use o recurso de ajuda [O que é isto?](#) para aprender mais sobre as opções de impressão disponíveis.

1. Mova o cursor sobre o recurso que deseja conhecer com mais detalhes.
2. Clique com o botão direito do mouse.
A caixa [O que é isto?](#) é exibida.
3. Mova o cursor sobre a caixa [O que é isto?](#) e clique com o botão esquerdo do mouse.

É exibida uma explicação sobre o recurso.

Janela Status da tinta

A janela Status da tinta é exibida sempre que a impressora imprime um arquivo. A janela exibe o nível de tinta aproximado de cada cartucho de tinta. Para fechar a janela Status da tinta, clique em **Fechar**.



Nota Esse recurso pode não estar disponível no seu sistema operacional.

Informações sobre cartuchos de tinta e pedidos

Para obter informações sobre cartuchos de tinta e conectar-se ao site da HP para encomendar cartuchos de tinta, clique no botão **Informações sobre cartuchos de tinta**.

Exibição da janela Status da tinta

Para que a janela Status da tinta não seja exibida durante a impressão, marque a caixa de seleção **Não mostrar novamente** no canto esquerdo inferior da janela.

Caso tenha escolhido não mostrar a janela Status da tinta antes, mas agora deseja exibi-la durante a impressão, siga estas etapas:

1. No Windows 2000, clique em **Iniciar** e clique em **Configurações**. No Windows XP, clique em **Iniciar**, clique em **Impressoras e Faxes**.
Uma lista que inclui as impressoras instaladas no computador é exibida.
2. Realce o nome da impressora e clique com o botão direito do mouse para exibir uma lista de opções.
3. Clique em **Propriedades**.
É exibida a caixa de diálogo Propriedades da impressora.
4. Clique na guia **Configurações do dispositivo**.
5. Para **Exibir janela de status da tinta**, clique em **Ativado** e depois em **OK**.

Carregar atualizações do software da impressora

Baixe atualizações do software da impressora com uma certa frequência para obter os recursos e aprimoramentos mais recentes:

1. Verifique se está conectado à Internet.
2. No Windows 2000, clique em **Iniciar**, clique em **Programas**, clique em **HP** e depois em **Atualização de Software HP**. No Windows XP, clique em **Iniciar**, clique em **Todos os Programas**, clique em **HP** e depois em **Atualização de Software HP**.
A janela Atualização de Software HP é exibida.
3. Clique em **Avançar**.

Atualização de Software da HP pesquisa o site da HP para obter atualizações do software da impressora.

- Se a versão mais recente do software da impressora estiver instalada no computador, **Não há atualizações disponíveis para o seu sistema nesse momento** aparece na janela Atualização de Software HP.
 - Se a versão mais recente do software da impressora não estiver instalada no computador, uma atualização do software é exibida na janela Atualização de Software HP.
4. Se houver uma atualização do software disponível, marque a caixa de seleção ao lado do nome da atualização.
 5. Clique em **Instalar**.
 6. Siga as instruções na tela.

Baixar o software HP Image Zone

Instalar a atualização do software da impressora que você baixou do site da HP não atualiza o software HP Image Zone que pode estar instalado no computador. Para obter informações sobre como atualizar o software HP Image Zone, consulte a ajuda do HP Image Zone.

10 Manutenção

- Instalar cartuchos de tinta
- Definir o recurso de desativação automática
- Alinhar cartuchos de tinta
- Calibrar cores
- Calibrar a qualidade de impressão
- Limpar os cartuchos de tinta automaticamente
- Imprimir uma página de teste
- Exibir os níveis de tinta estimados
- Manter o corpo da impressora
- Remover a tinta da sua pele e roupas
- Limpar os cartuchos de tinta manualmente
- Manter os cartuchos de tinta
- Caixa de ferramentas da impressora

Instalar cartuchos de tinta

Quando precisar substituir cartuchos de tinta, verifique se você tem os cartuchos corretos e instale-os no compartimento do cartucho de tinta.

Combinações de cartucho de tinta

Para imprimir a maioria dos documentos, use o cartucho de tinta colorido e o cartucho de tinta preta. Ao imprimir fotos, use o cartucho de tinta para fotos junto com o cartucho de tinta colorido.

Sempre instale o cartucho de tinta colorido do lado esquerdo do compartimento do cartucho.

Instale o cartucho de tinta preto ou para fotos do lado direito do compartimento do cartucho.



Nota Para identificar facilmente o lado correto do compartimento no qual instalar o cartucho de tinta, alinhe o símbolo do cartucho com o símbolo acima do compartimento do cartucho de tinta.

Números de seleção

Ao comprar cartuchos de tinta de substituição, procure o número de seleção do cartucho de tinta.

O número de seleção pode estar em três locais:

- Etiqueta do número de seleção: Verifique a etiqueta no cartucho de tinta sendo substituído.



1	Etiqueta do número de seleção
---	-------------------------------

- Documentação da impressora: Para obter uma lista de números de seleção de cartucho de tinta, consulte o guia de referência que acompanha a impressora.
- Caixa de diálogo Informações sobre Cartuchos de Tinta: Para obter uma lista de números de seleção de cartucho de tinta, abra a [Caixa de Ferramentas](#) da impressora, clique na guia **Nível de tinta estimado** e clique no botão **Informações sobre cartuchos de tinta**.



Nota Esse recurso pode não estar disponível no seu sistema operacional.

Modo de reserva de tinta

A impressora pode operar com apenas um cartucho de tinta instalado. Para obter mais informações, consulte [Modo de reserva de tinta](#).

Instruções de instalação

Siga estas etapas para instalar um cartucho de tinta:

1. Verifique se a impressora está ligada.
2. Coloque papel comum branco, de tamanho Carta ou A4, na bandeja de Entrada.
3. Abra a tampa da impressora.
4. Aguarde até que o compartimento do cartucho de tinta se movimente para o lado direito da impressora e depois pare.
5. Pressione o cartucho para baixo e deslize-o para fora do compartimento.

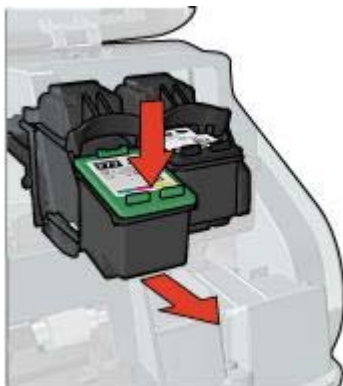

6. Retire o novo cartucho de tinta da embalagem e remova cuidadosamente a fita plástica. Segure o cartucho de forma que as fitas de cobre fiquem voltadas para baixo e na direção da impressora.

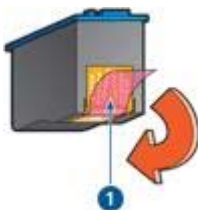

1 Retire a fita plástica

△ Cuidado Não toque nos injetores de tinta nem nos contatos de cobre do cartucho. Se essas partes forem tocadas, podem ocorrer entupimentos, falhas na tinta e conexões elétricas deficientes. Não remova as tiras de cobre. Elas são contatos elétricos necessários.

7. Deslize o cartucho de tinta em inclinado ligeiramente para cima para dentro do compartimento, até que se encaixe no lugar.

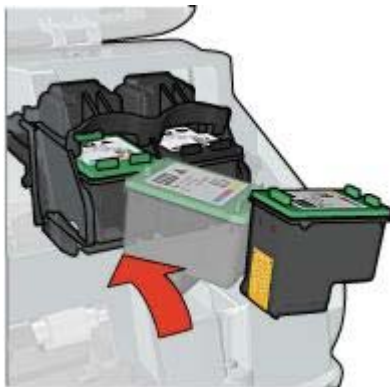

8. Feche a tampa da impressora.

Alinhe a impressora para obter uma qualidade ideal de impressão.

Para obter informações sobre o armazenamento de cartuchos de tinta, consulte [Manter cartuchos de tinta](#).

Para obter informações sobre a reciclagem de cartuchos de tinta vazios, consulte [Recuperação de cartuchos de tinta](#).



Aviso Mantenha sempre os cartuchos de tinta, novos ou usados, fora do alcance das crianças.

Definir o recurso de desativação automática

Selecione o recurso de desativação automática para colocar a impressora no modo inativo após 30 minutos e ligá-la quando trabalhos de impressão forem enviados à impressora, tudo automaticamente. A seleção do recurso de desativação automática cancela o modo de economia de energia [FEMP](#).

Siga estas etapas para habilitar o recurso de desativação automática:

1. No Windows 2000, clique em **Iniciar**, clique em **Configurações** e, em seguida, clique em **Impressoras**. No Windows XP, clique em **Iniciar**, clique em **Impressoras e Faxes**.
Uma lista que inclui as impressoras instaladas no computador é exibida.
2. Realce o nome da impressora e clique com o botão direito do mouse para exibir uma lista de opções.
3. Clique em **Propriedades**.
É exibida a caixa de diálogo Propriedades da impressora.
4. Clique na guia **Configurações do dispositivo**.
5. Selecione **Ativar recurso de desativação automática de hardware**, clique em **Ativado** e depois em **OK**.



Nota Esse recurso pode não estar disponível no seu sistema operacional.

Alinhar cartuchos de tinta

Depois de instalar um cartucho de tinta, alinhe-o para garantir a melhor qualidade de impressão.

Para alinhar os cartuchos de tinta:

1. Coloque papel comum branco, de tamanho Carta ou A4, na bandeja de Entrada.
2. Abra a [Caixa de Ferramentas](#) da impressora.
3. Clique em **Alinhar os cartuchos de tinta**.
4. Clique em **Alinhar** e siga as instruções na tela.



Nota Esse recurso pode não estar disponível no seu sistema operacional.

Calibrar cores

Faça uma calibração de cor se as cores nas fotografias impressas com o [cartucho de tinta para fotos](#) tiverem uma aparência consistentemente incorreta.

Antes de efetuar uma calibração de cor, [alinhe os cartuchos de tinta](#) e imprima a foto novamente. Se a cor ainda estiver incorreta, execute a calibração de cores.

Para calibrar a cor:

1. Coloque papel comum branco, de tamanho Carta ou A4, na bandeja de Entrada.
2. Verifique se estão instalados na impressora um cartucho de tinta colorido e um [cartucho de tinta para fotos](#).
3. Abra a [Caixa de Ferramentas](#) da impressora.
4. Clique em **Calibrar Cor**.
5. Clique em **Iniciar** e siga as instruções na tela.



Nota Esse recurso pode não estar disponível no seu sistema operacional.

Calibrar a qualidade de impressão

Efetue uma calibração da qualidade de impressão caso apareçam linhas horizontais claras ou escuras nos documentos impressos com os cartuchos de tinta colorido e preto.

Antes de efetuar uma calibração de qualidade de impressão, [limpe os cartuchos de tinta](#) e reimprima o documento. Se as linhas continuarem aparecendo, efetue uma calibração da qualidade de impressão.

Siga estas etapas para calibrar a qualidade de impressão:

1. Coloque papel comum branco, de tamanho Carta ou A4, na bandeja de Entrada.
2. Verifique se estão instalados na impressora um [cartucho de tinta](#) colorido e um preto.
3. Abra a [Caixa de Ferramentas](#) da impressora.
4. Clique em **Calibração da qualidade de impressão**.
5. Clique em **Continuar** e siga as instruções da tela.



Nota Esse recurso pode não estar disponível no seu sistema operacional.

Limpar os cartuchos de tinta automaticamente

Se faltarem linhas ou pontos ou se houver listras de tinta nas páginas impressas, talvez os cartuchos de tinta estejam com **pouca tinta** ou necessitem de uma limpeza.

Se o nível de tinta não estiver baixo, siga estas etapas para limpar automaticamente os cartuchos de tinta:

1. Abra a **Caixa de Ferramentas** da impressora.
2. Clique em **Limpar Cartuchos de Tinta**.
3. Clique em **Limpar** e siga as instruções na tela.

Se, mesmo após a limpeza, ainda faltarem linhas ou pontos nos documentos, **substitua os cartuchos de tinta**.



Cuidado Limpe os cartuchos de tinta somente quando necessário. A limpeza desnecessária desperdiça tinta e reduz o tempo de vida útil do cartucho.



Nota Esse recurso pode não estar disponível no seu sistema operacional.

Imprimir uma página de teste

Siga estas instruções para imprimir uma página de teste:

1. Abra a **Caixa de Ferramentas** da impressora.
2. Clique no botão **Imprimir uma Página de Teste** e siga as instruções na tela.



Nota Esse recurso pode não estar disponível no seu sistema operacional.

Exibir os níveis de tinta estimados

Siga estas instruções para exibir os níveis de tinta estimados dos cartuchos instalados na impressora:

1. Abra a **Caixa de Ferramentas** da impressora.
2. Clique na guia **Nível de Tinta Estimado**.



Nota Caso os cartuchos de tinta tenham sido usados antes de serem instalados na impressora, os níveis de tinta estimados não serão exibidos na guia Nível de tinta estimado.

A guia Nível de tinta estimado também contém informações sobre pedidos de cartuchos de tinta. Para exibir essas informações, clique no botão **Informações sobre cartuchos de tinta**.



Nota Esse recurso pode não estar disponível no seu sistema operacional.

Manter o corpo da impressora

Como a impressora pulveriza a tinta no papel com um jato fino, podem aparecer manchas no gabinete da impressora e nas superfícies adjacentes. Para remover manchas, borrões e/ou tinta seca da parte externa da impressora, utilize um pano macio umedecido com água.

Ao limpar a impressora, lembre-se destas dicas:

- *Não* limpe a parte interior da impressora. Não deixe que nenhum tipo de fluido caia na parte interna da impressora.
- *Não* utilize produtos de limpeza nem detergentes domésticos. Se um produto de limpeza ou detergente doméstico tiver sido usado na impressora, limpe as superfícies externas com um pano macio umedecido em água.
- *Não* lubrifique a haste de apoio utilizada para deslizamento do compartimento do cartucho de tinta para frente e para trás. É normal a emissão de ruído durante a movimentação do caixilho.

Remover a tinta da sua pele e roupas

Siga estas instruções para remover tinta da pele e das roupas:

Superfície	Solução
Pele	Lave a área atingida com sabonete abrasivo.
Tecido branco	Lave o tecido com água <i>fria</i> e use alvejante.
Tecido colorido	Lave o tecido com água <i>fria</i> e use amoníaco.



Cuidado Utilize somente água fria para remover tinta de tecidos. A água quente ou morna pode fixar a tinta no tecido.

Limpar os cartuchos de tinta manualmente

Se a impressora for usada em um ambiente empoeirado, pode ocorrer acúmulo de pequenas quantidades de partículas nos contatos do cartucho de tinta.

Materiais de limpeza

Você precisará dos seguintes itens para limpar os cartuchos de tinta.

- Água destilada (a água da torneira pode conter partículas contaminantes capazes de danificar o cartucho de tinta)
- Cotonetes de algodão ou outro material macio que não solte fibras e não grude no cartucho de tinta

Durante a limpeza, tenha cuidado para não deixar cair **tinta nas mãos ou nas roupas**.

Preparar para limpeza

1. Abra a tampa da impressora.
2. Aguarde até que o compartimento do cartucho de tinta se movimente para o lado direito da impressora e depois pare.

3. Retire os cartuchos de tinta e coloque-os sobre um pedaço de papel, com os contatos de cobre virados para cima.

 **Cuidado** Não deixe os cartuchos de tinta fora da impressora por mais de 30 minutos.

Instruções para limpeza

1. Umedeça levemente um cotonete com água destilada e retire o excesso de água.
2. Limpe os contatos de cobre do cartucho de tinta com o cotonete.

 **Cuidado** Não toque nos injetores de tinta do cartucho. Se esses injetores forem tocados, resultará em obstruções, falha de tinta e conexões elétricas deficientes.



1	Injetores de tinta (não toque)
2	Contatos de cobre

3. Repita o processo até que não haja mais resíduo de tinta nem poeira no cotonete.
4. **Insira os cartuchos de tinta** na impressora e feche sua tampa.

Manter os cartuchos de tinta

As dicas abaixo ajudam a manter em boas condições os cartuchos de tinta HP e a garantir a qualidade de impressão consistente:

- Mantenha os cartuchos de tinta em suas embalagens lacradas até o momento de usá-los. Os cartuchos de tinta devem ser armazenados em temperatura ambiente (de 15°C a 35°C ou de 59°F a 95°F).
- Não remova a fita plástica que cobre os injetores de tinta até instalar o cartucho de tinta na impressora. Se a fita plástica for removida do cartucho de tinta, não tente recolocá-la. Caso contrário, a fita poderá danificar o cartucho de tinta.

Siga estas instruções para [armazenar cartuchos de tinta](#).

Armazenar cartuchos de tinta

Quando os cartuchos de tinta forem retirados da impressora, armazene-os em um recipiente plástico hermético ou no protetor de cartucho que acompanha o cartucho de tinta para fotos.

Se você armazenar o cartucho em uma embalagem plástica hermeticamente fechada, os injetores de tinta devem ficar virados para baixo e não devem tocar na embalagem.

Inserir o cartucho de tinta no protetor de cartuchos

Deslize o cartucho para dentro do protetor, ligeiramente inclinado para cima, e pressione-o com firmeza até que se encaixe.



Retirar o cartucho de tinta do protetor de cartuchos

Pressione a parte superior do protetor para baixo e para trás para soltar o cartucho. Empurre o cartucho para fora do protetor.



Cuidado Não deixe o cartucho cair. Isso pode danificá-lo.

Caixa de ferramentas da impressora

A Caixa de ferramentas da impressora contém uma série de ferramentas úteis para melhorar o desempenho da impressora.

Use a Caixa de ferramentas da impressora para efetuar as seguintes tarefas:

- Definir a função desativação automática
- Alinhar os cartuchos de tinta
- Calibrar cor
- Calibrar a qualidade de impressão
- Limpar os cartuchos de tinta
- Imprimir uma página de teste
- Observar os níveis de tinta estimados

Utilizar a Caixa de ferramentas

Siga estas instruções para usar a Caixa de ferramentas da impressora:

1. Abra a caixa de diálogo [Propriedades da impressora](#).
2. Clique na guia **Serviços** e depois no botão **Serviço neste dispositivo**.



Nota Esse recurso pode não estar disponível no seu sistema operacional.

11 Solução de problemas

- A impressora não imprime
- Congestionamento de papel
- Problemas com papel
- A impressora parou de funcionar
- Problemas do cartucho de tinta
- As fotos não são impressas corretamente
- Problemas do PictBridge
- A qualidade de impressão é baixa
- O documento está mal impresso
- Problemas com documentos sem margem
- Mensagens de erro
- As luzes da impressora estão acesas ou piscando
- O documento é impresso lentamente
- Se os problemas persistirem

A impressora não imprime

Verifique os seguintes itens

Verifique as condições a seguir caso a impressora não esteja imprimindo:

- A impressora está conectada a uma tomada elétrica.
- As conexões do cabo estão firmes.
- A impressora está ligada.
- Os cartuchos são os [cartuchos de tinta corretos](#) para a impressora e estão [instalados apropriadamente](#).
- O papel ou outra mídia foi colocado corretamente na bandeja de Entrada.
- A tampa da impressora está fechada.
- A porta de acesso traseira está conectada.

Verifique as luzes da impressora

As luzes da impressora indicam o status da impressora e alertam sobre problemas graves.

Para obter mais informações, veja se as [luzes da impressora estão acesas ou piscando](#).

Verifique a conexão do cabo da impressora

Se o cabo da impressora estiver conectado a um hub USB, pode haver um conflito de impressão. Há dois métodos para resolver o problema:

- Conectar o cabo USB da impressora diretamente ao computador.
- Ao imprimir, não use outros dispositivos USB conectados ao hub.

Verifique a fila de impressão

A impressora não imprimirá se um trabalho de impressão estiver parado na fila. Para dar uma solução a um trabalho de impressão que está parado na fila, execute as seguintes etapas:

1. No Windows 2000, clique em **Iniciar**, clique em **Configurações** e, em seguida, clique em **Impressoras**. No Windows XP, clique em **Iniciar**, clique em **Impressoras e Faxes**.
2. Clique duas vezes no nome da impressora HP Deskjet.
3. Clique no menu **Impressora** e clique em **Pausar Impressão**.
4. Clique novamente no menu **Impressora** e clique em **Cancelar todos os documentos**.
5. Clique em **Sim**.
6. Clique no menu **Impressora** e clique em **Pausar Impressão**.
7. Se ainda houver documentos na lista, reinicie o computador.
8. Se após reiniciar, ainda houver documentos na lista, repita as etapas 1–6.

Se ainda assim a impressora não funcionar

1. Selecione o tópico abaixo que melhor descreve o problema:
 - [Congestionamento de papel](#)
 - [Mensagem de falta de papel](#)
 - [A impressora ejeta o papel](#)
 - [A impressora parou de funcionar](#)
2. Se a impressora ainda assim não imprimir, desligue e reinicie o computador.

Congestionamento de papel

Siga estas etapas para remover um congestionamento de papel:

1. Pressione o botão [Continuar](#).
Se o congestionamento de papel não for eliminado, vá para a próxima etapa.
2. Desligue a impressora.
3. Remova a porta de acesso traseira. Pressione a alça para a direita e puxe a porta para fora.

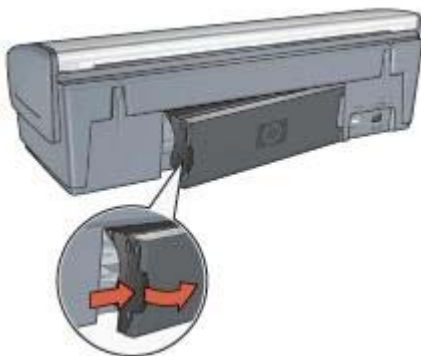

4. Remova todo o papel de dentro da impressora puxando-o para fora através da parte traseira da impressora.
Se estiver imprimindo etiquetas, verifique se alguma delas se soltou da folha de etiquetas ao passar por dentro da impressora.
5. Recoloque a porta de acesso traseira com segurança.

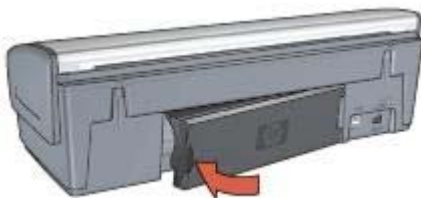

6. Se o congestionamento de papel não puder ser retirado da parte de trás da impressora, levante a tampa da impressora, retire-o pela frente da impressora e depois abaixe a tampa.

 **Cuidado** Retire o congestionamento de papel com cuidado já que ele pode danificar a impressora quando retirado pela frente da impressora.

7. Ligue a impressora e pressione o botão **Continuar**.
8. Imprima o documento novamente.



Nota Se os congestionamentos de papel ocorrerem com frequência, tente usar um papel de gramatura mais alta. Consulte o guia de referência de especificações de gramatura do papel.

Problemas com papel

A impressora não alimenta papel

Tente as soluções a seguir:

- Reduza o número de folhas na Bandeja de entrada.
- Retire o papel da Bandeja de entrada e recoloque-o.
- Use um tipo diferente de papel.

A impressora ejeta o papel

Se a impressora ejeta o papel, tente uma das soluções abaixo:

- Se você estiver executando uma [calibração de cores](#), instale os cartuchos de tinta para fotos e colorida.
- Verifique se a fita plástica que protege os injetores de tinta foi removida dos cartuchos.
- Se você estiver imprimindo um documento sem margem e as luzes Continuar e Status do cartucho de tinta estiverem piscando, talvez você esteja tentando imprimir um documento sem margem somente com o cartucho de tinta preto instalado. Ao imprimir um documento sem margem, sempre instale o cartucho de tinta colorido e um cartucho de tinta preta ou fotográfica.

Mensagem de falta de papel

Se uma mensagem de falta de papel for exibida, siga estas [diretrizes](#).

Congestionamento de papel

Para obter informações sobre como limpar um congestionamento de papel, consulte a página [congestionamento de papel](#).

A impressora imprime em várias folhas de uma só vez

Se a impressora imprimir em várias folhas de uma vez, siga estas [diretrizes](#).

A impressora imprime em várias folhas de uma vez

Se a impressora imprimir em várias folhas de uma vez, verifique o seguinte:

Gramatura do papel

Caso a impressora imprima em várias folhas de papel de uma só vez, é possível que a gramatura do papel esteja abaixo do que é recomendável. Use papel que esteja dentro das especificações recomendadas. Para obter as especificações de gramatura de papel, consulte o guia de referência que acompanha a impressora.

O papel pode ter sido colocado de forma incorreta

A impressora talvez imprima em várias folhas de uma vez se o papel for colocado a uma distância muito grande em relação à parte de trás da impressora ou se a guia de papel não for posicionada firmemente no papel. Recarregue o papel na Bandeja de

entrada, empurrando o papel até sentir que ele está bem encaixado. Em seguida, deslize a guia do papel firmemente em direção à borda da pilha do papel.

Se houver papel de tipos diferentes na bandeja de Entrada, talvez a impressora também imprima em várias folhas de uma vez. Por exemplo, pode existir uma mistura de papel para foto e papel comum. Esvazie a bandeja de Entrada e coloque somente o tipo de papel apropriado para o documento que você está imprimindo.

A impressora parou de funcionar

Se a impressora parar de funcionar durante a impressão do documento, pressione o botão **Continuar**. Se a impressora não reiniciar a impressão, levante a tampa e desconecte o cabo de energia da parte de trás da impressora.



Cuidado Primeiro verifique se há peças soltas ou quebradas na impressora. Se encontrar peças soltas ou quebradas, vá para www.hp.com/support ou entre em contato com a HP. Os telefones do suporte estão listados no guia de referência que veio com a impressora ou em www.hp.com/support.

Se não houver peças soltas ou quebradas, siga estas etapas:

1. Verifique e remova eventuais obstáculos, como fitas para embalagem ou materiais, que impedem a movimentação dos cartuchos.
2. Verifique se os cartuchos de tinta estão **instalados** com segurança no compartimento do cartucho.
3. Verifique se o cartucho colorido está **instalado** no lado esquerdo e o cartucho de tinta preto ou para fotos está instalado no lado direito do compartimento.
4. Verifique e limpe eventuais **congestionamentos de papel**.
5. Abaixe a tampa da impressora.
6. Conecte o cabo de energia na parte de trás da impressora e ligue-a.
 - Se a luz Continuar não estiver piscando, continue imprimindo o documento.
 - Se a luz Continuar estiver piscando, pressione o botão **Continuar**.
Se ainda assim a luz piscar, repita as etapas.

Problemas do cartucho de tinta

Cartucho de tinta incorreto

A impressora só imprime com cartuchos de tinta corretos instalados. Caso receba uma mensagem de erro de cartucho de tinta, isso significa que um ou ambos os cartuchos não podem ser usados na impressora.

Para verificar se os cartuchos de tinta estão corretos:

1. Abra a tampa da impressora.
2. Leia o número de seleção na etiqueta do cartucho de tinta.



1	Etiqueta do número de seleção
2	Término da garantia

3. Verifique a lista de cartuchos de tinta que podem ser usados na impressora.
 - a. Abra a **Caixa de Ferramentas** da impressora.
 - b. Clique na guia **Nível de Tinta Estimado**.
 - c. Clique no botão **Informações sobre cartuchos de tinta** e exiba a lista de números de seleção do cartucho de tinta.
O guia de referência fornecido com a impressora também mostra os números de seleção do cartucho de tinta.
4. Verifique o término da garantia no cartucho de tinta.
5. Se o número de seleção do cartucho de tinta estiver incorreto ou se a garantia tiver expirado, **instale um novo cartucho de tinta**.
6. Feche a tampa da impressora.
Se a luz Continuar não estiver piscando, o problema está resolvido.
Se a luz Continuar piscando, visite o Suporte Técnico da HP em www.hp.com/support.

Mensagem de problema no cartucho de tinta

Se receber uma mensagem sobre um problema com um dos cartuchos de tinta, siga estas etapas:

1. Levante a tampa da impressora e retire o cartucho de tinta citado na mensagem de erro.
2. **Reinstale** o cartucho de tinta.
Se a luz Continuar não estiver piscando, o problema está resolvido.
Se a luz Continuar estiver piscando, vá para a próxima etapa.
3. **Limpe manualmente** o cartucho de tinta.
4. Reinsira os cartuchos de tinta na impressora e feche sua tampa.
Se a luz Continuar ainda estiver piscando, o cartucho de tinta está com defeito e deve ser **substituído**.



Nota Você pode imprimir com um cartucho de tinta no **modo de reserva de tinta** caso não tenha um cartucho de tinta novo disponível.

5. Se a luz Continuar persistir piscando após a substituição do cartucho de tinta, visite o Suporte Técnico da HP em www.hp.com/support.

Mensagem "Impressão no modo de reserva de tinta"

Quando a impressora detectar que há apenas um cartucho de tinta instalado, o modo de reserva de tinta é iniciado. Esse modo de impressão permite imprimir com apenas um cartucho, mas torna a impressora mais lenta e afeta a qualidade dos impressos.

Se receber a mensagem do modo de reserva de tinta e os dois cartuchos tiverem sido instalados na impressora, verifique se a fita plástica foi retirada. Quando a parte protetora da fita plástica cobre os contatos do cartucho de tinta, a impressora não tem como detectar que o cartucho está instalado.

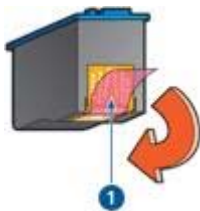

- | | |
|---|------------------------|
| 1 | Retire a fita plástica |
|---|------------------------|

Mensagem "O cartucho de tinta está no compartimento errado"

Se receber essa mensagem de erro, o cartucho de tinta está instalado no lado errado do compartimento do cartucho.

Sempre instale o cartucho de tinta colorido no compartimento *esquerdo* do caixilho de cartucho de tinta.

Instale o cartucho de tinta preta ou para fotos na divisão *direita* do compartimento de cartucho de tinta.



Nota Para identificar facilmente o lado correto do compartimento no qual instalar o cartucho de tinta, alinhe o símbolo do cartucho com o símbolo acima do compartimento do cartucho de tinta.

As fotos não são impressas corretamente

Verifique a bandeja de papel

1. Verifique se o papel fotográfico está na bandeja de Entrada, com o lado a ser impresso voltado para baixo.
Verifique se o papel fotográfico está esticado.
2. Empurre o papel para a frente até que ele pare.
3. Empurre a guia de papel firmemente contra a borda do papel.
Pressione a guia com a firmeza suficiente, mas sem curvar ou dobrar o papel.

Verificação das propriedades da impressora

Abra a caixa de diálogo [Propriedades da impressora](#) e verifique as opções a seguir:

Guia	Configuração
Papel/ qualidade	<p>O tamanho é: Tamanho de papel apropriado</p> <p>O tipo é: Papel fotográfico apropriado</p> <p>Qualidade de impressão: Melhor ou Resolução máxima (dpi)</p>

As cores estão manchadas ou incorretas

Se as cores nas fotografias aparecerem manchadas ou incorretas, siga estas etapas:

1. Verifique se algum dos cartuchos está com [pouca tinta](#).
Se nenhum dos cartuchos estiver com pouca tinta, vá para a etapa 2.
2. [Alinhe](#) os cartuchos de tinta.
3. Imprima a foto novamente.
4. Se as cores ainda estiverem manchadas ou incorretas, [calibre a cor](#).
Para calibrar a cor, tanto um cartucho de tinta para fotos quanto um cartucho de tinta colorido devem estar instalados.
5. Imprima a foto novamente.
6. Se as cores continuarem a aparecer manchadas ou incorretas, abra a caixa de diálogo [Propriedades da impressora](#), clique na guia **Cor** e, em seguida, no botão **Configurações avançadas de cor**.
7. Ajuste as cores na caixa de diálogo Configurações avançadas de cor.

Linhas horizontais aparecem em uma foto



Se linhas horizontais claras ou escuras aparecerem nas fotos, siga este procedimento:

1. [Limpe](#) os cartuchos de tinta.
2. Imprima a foto novamente.
3. Se as linhas horizontais continuarem aparecendo, efetue uma [calibração da qualidade de impressão](#).
Para a calibração da qualidade de impressão, é necessário instalar um cartucho de tinta preto e colorido.
4. Imprima a foto novamente.

Parte da fotografia está desbotada

Se parte da foto estiver desbotada, siga estas [diretrizes](#).

Parte da foto está desbotada

O desbotamento pode ocorrer nas bordas de uma foto ou perto delas.

O desbotamento ocorre nas bordas de uma fotografia



Verifique se o papel fotográfico não está enrolado. Se o papel fotográfico estiver enrolado, coloque o papel em um saco plástico e curve-o cuidadosamente no sentido oposto da curva até que o papel fique esticado. Se o problema persistir, use um papel fotográfico que não esteja enrolado.

Para obter instruções sobre como impedir que o papel fotográfico enrole, consulte [Armazenar e manusear papel fotográfico](#).

Desbotamento próximo às bordas de uma fotografia



Se ocorrer desbotamento a aproximadamente 2,5 a 6 cm (1,0 a 2,5 polegadas) da borda de uma fotografia, tente fazer o seguinte:

- Instale um [cartucho de tinta para fotos](#) e um cartucho de tinta colorido na impressora.
- Abra a caixa de diálogo [Propriedades da impressora](#), clique na guia **Papel/qualidade** e, em seguida, defina **Qualidade de impressão** como **Resolução máxima (dpi)**.
- Gire a imagem em 180°.

Problemas do PictBridge

As imagens em uma câmera digital conectada não são impressas

Há vários motivos pelos quais imagens em uma câmera digital conectada não são impressas.

- A câmera digital não é compatível com PictBridge.
- A câmera digital não é compatível com PictBridge.
- As imagens não estão em um formato com suporte.
- Nenhuma foto da câmera foi selecionada para impressão.

Verifique a documentação da câmera para confirmar se ela tem suporte para PictBridge.

Se a câmera tiver suporte para Pictbridge, verifique se ela está definida para o modo PictBridge. Para obter instruções sobre como configurar a câmera para o modo PictBridge, consulte a documentação fornecida com ela.

Verifique se câmera digital salva as fotos em formatos de arquivo para os quais o recurso de transferência do PictBridge tem suporte:



- EXIF/JPEG
- JPEG

Antes de conectar a câmera digital à porta do PictBridge na impressora, selecione algumas fotos na câmera para impressão.

As luzes do PictBridge estão piscando

Estado das luzes	Tarefa
A luz Conexão e a luz Erro estão piscando	A conexão entre a impressor a câmera foi interrompida durante a impressão. Verifique a conexão USB.

(continuação)

Estado das luzes	Tarefa
	
<p data-bbox="224 505 637 560">A luz Conexão está ligada e a luz Erro está piscando</p> 	<p data-bbox="690 661 1078 760">A potência da câmera diminuiu. Substitua as pilhas da câmera ou conecte-as em um fonte de energia.</p>
<p data-bbox="224 939 637 994">A luz Conexão está ligada e a luz Erro pisca duas vezes</p> 	<p data-bbox="690 1112 1088 1168">A câmera solicitou um comando sem suporte.</p>

A qualidade de impressão é baixa

Riscos e linhas ausentes

Se faltarem linhas ou pontos ou se houver riscos de tinta nas páginas impressas, talvez os cartuchos de tinta estejam com [pouca tinta](#) ou necessitem de uma [limpeza](#).

A impressão está desbotada

- Verifique se os cartuchos estão com **pouca tinta**.
Se um dos cartuchos estiver com pouca tinta, talvez seja necessário substituí-lo. Para obter os números de peça corretos, consulte o guia de referência que acompanha a impressora.
- Verifique se há um cartucho de tinta preto instalado.
Se as imagens e o texto em preto nas impressões estiverem desbotados, talvez você esteja imprimindo usando somente o cartucho de tinta colorido. Insira um cartucho de tinta preto, além do cartucho de tinta colorido, para obter a qualidade ideal de impressão em preto.
- Verifique se a fita plástica que protege os injetores de tinta foi removida dos cartuchos.

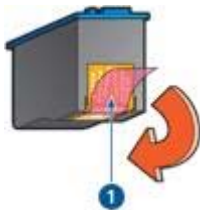

1 Retire a fita plástica

- Talvez seja necessário selecionar uma **qualidade de impressão** mais alta.

Impressão de páginas em branco

- Talvez a parte protetora da fita plástica ainda esteja colada nos cartuchos de tinta. Verifique se a fita plástica foi removida dos cartuchos de tinta.

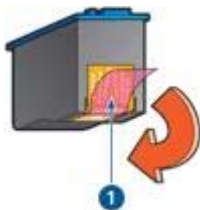

1 Retire a fita plástica

- É possível que os cartuchos estejam **sem tinta**. Substitua um ou ambos os cartuchos de tinta vazios.
- Talvez você esteja tentando imprimir um documento sem margem com apenas o cartucho de tinta preto instalado. Ao imprimir um documento sem margem, sempre instale o cartucho de tinta colorido e um cartucho de tinta preta ou fotográfica.

Muita ou pouca tinta aparece na página

Ajuste o volume de tinta e o tempo de secagem:

1. Abra a caixa de diálogo [Propriedades da impressora](#).
2. Clique na guia **Avançado**.
3. Clique em **Opções de documento** e depois em **Recursos da impressora**.
4. Clique em **Tempo de secagem**, selecione **Alterar** na lista suspensa e clique no botão **Alterar**. O controle deslizante **Tempo de secagem** é exibido.
5. Ajuste o controle deslizante **Tempo de secagem** para **Menos** ou **Mais**.
6. Clique em **OK**.
7. Clique em **Volume de tinta**, selecione **Alterar** na lista suspensa e clique no botão **Alterar**. Um controle deslizante **Volume de tinta** é exibido.
8. Ajuste o **Volume de tinta** para **Claro** ou **Muito**.



Nota Se você aumentar o volume de tinta, ajuste o **Tempo de secagem** para **Mais**, para evitar que a tinta borre.

9. Clique em **OK** e, em seguida, clique em **OK** novamente.

O documento está mal impresso

Texto e imagem estão desalinhados

Se o texto e as imagens das impressões estiverem desalinhados, [alinhe](#) os cartuchos de tinta.

O documento é impresso descentralizado ou inclinado

1. Verifique se o papel foi colocado corretamente na bandeja de Entrada.
2. Empurre a guia de papel firmemente contra a borda do papel.
3. Imprima o documento novamente.

Partes do documento estão faltando ou são impressas no local errado

Abra a caixa de diálogo [Propriedades da impressora](#) e confirme as seguintes opções:

Guia	Configuração
Acabamento	Orientação: Verifique a orientação apropriada.
Papel/qualidade	O tamanho é: Verifique o tamanho de papel apropriado.
Efeitos	Escalonar para caber: Selecione essa opção para escalonar o texto e os gráficos de acordo com o papel.

Se ainda faltarem partes do documento, talvez as configurações da impressora tenham sido anuladas pelas configurações de impressão do programa de software. Selecione as configurações de impressão apropriadas no programa de software.

O envelope é impresso de forma inclinada

1. Coloque a aba dentro do envelope antes de carregá-lo na impressora.
2. Verifique se a guia de papel está firmemente encostada na borda do envelope.
3. Imprima o envelope novamente.

O documento não reflete as novas configurações de impressão

As configurações da impressora podem diferir das configurações de impressão do programa de software. Selecione as configurações de impressão apropriadas no software.

Problemas com documentos sem margem

Diretrizes de impressão sem margem

Ao fazer impressões de fotos ou brochuras sem margem, siga estas diretrizes:

- Verifique se o tamanho do papel especificado na lista suspensa **Tamanho do papel** na guia **Atalhos de impressão** coincide com o tamanho do papel colocado na bandeja de Entrada.
- Selecione o tipo de papel adequado na lista suspensa **Tipo de papel** na guia **Atalhos de impressão**.
- Se for imprimir em escala de cinza, selecione **Imprimir em escala de cinza de alta qualidade** na lista suspensa **Opções de cor**, na guia **Atalhos de impressão**.
- Não imprima documentos sem margem no **modo de reserva de tinta**. Ao imprimir documentos sem margem, sempre verifique se há dois cartuchos de tinta instalados na impressora.

Aparecem listras na parte clara de uma foto



Se aparecerem listras em uma parte clara a aproximadamente 6 cm (2,5 polegadas) de uma das bordas verticais de uma fotografia, tente fazer o seguinte:

- Instale um **cartucho de tinta para fotos** na impressora.
- Gire a imagem em 180°.
- Abra a caixa de diálogo **Propriedades da impressora**, clique na guia **Papel/qualidade** e, em seguida, defina **Qualidade de impressão** como **Resolução máxima (dpi)**.

Linhas horizontais aparecem em uma foto



Se linhas horizontais claras ou escuras aparecerem nas fotos:

1. [Limpe](#) os cartuchos de tinta.
2. Imprima a foto novamente.
3. Se as linhas continuarem aparecendo, efetue uma [calibração da qualidade de impressão](#).

Para a calibração da qualidade de impressão, é necessário instalar um cartucho de tinta preto e um colorido.

4. Imprima a foto novamente.

A imagem é impressa de forma inclinada



Verifique se não há nenhum problema na imagem original. Por exemplo, se você estiver imprimindo uma imagem digitalizada, verifique se a imagem não foi entortada durante a digitalização.

Se o problema não tiver sido causado pela imagem original, siga estas etapas:

1. Remova todo o papel da bandeja de Entrada.
2. Coloque o papel corretamente na bandeja de Entrada.
3. Empurre a guia de papel firmemente contra a borda do papel.
4. Siga as instruções de colocação de acordo com o tipo de papel.

A tinta mancha

Siga essas diretrizes se aparecerem manchas de tinta na parte de trás das fotos ou se o papel colar.

- Utilize um papel fotográfico HP.
- Verifique se o papel fotográfico não está enrolado. Se o papel fotográfico estiver enrolado, coloque-o em um saco plástico e dobre-o cuidadosamente no sentido oposto da curva até que fique esticado.

Se o papel não estiver enrolado, siga as etapas abaixo:

1. Abra a caixa de diálogo [Propriedades da impressora](#).
2. Clique na guia **Avançado**.
3. Clique em **Opções de documento** e depois em **Recursos da impressora**.
4. Clique em **Tempo de secagem**, selecione **Alterar** na lista suspensa e clique no botão **Alterar**. O controle deslizante **Tempo de secagem** é exibido.
5. Ajuste o controle deslizante **Tempo de secagem** para **Mais** e clique em **OK**.
6. Clique em **Volume de tinta**, selecione **Alterar** na lista suspensa e clique no botão **Alterar**. Um controle deslizante **Volume de tinta** é exibido.
7. Ajuste o controle deslizante **Volume de tinta** para **Claro** e clique em **OK**.



Nota Talvez as cores da imagem se tornem mais claras.

8. Clique em **OK**.

Se o problema persistir, siga estas etapas:

1. Retire o papel fotográfico e coloque papel comum na bandeja de Entrada.
2. Pressione e mantenha pressionado o botão **Cancelar a impressão** até a impressora começar a imprimir uma página de teste. Nesse momento você pode soltar o botão.
3. Repita a etapa 2 até que a página de teste não contenha mais manchas de tinta.

Parte da fotografia está desbotada

Se parte da foto estiver desbotada, siga estas [diretrizes](#).

A fotografia apresenta uma margem indesejada

Se a foto tiver uma margem indesejada, siga estas [diretrizes](#).

Parte da fotografia está desbotada

O desbotamento pode ocorrer em diferentes partes da foto.

O desbotamento ocorre nas bordas de uma fotografia



Verifique se o papel fotográfico não está enrolado. Se o papel fotográfico estiver enrolado, coloque o papel em um saco plástico e curve-o cuidadosamente no sentido oposto da curva até que o papel fique esticado. Se o problema persistir, use um papel fotográfico que não esteja enrolado.

Para obter instruções sobre como impedir que o papel fotográfico enrole, consulte [Armazenamento e manuseio de papel fotográfico](#).

Desbotamento próximo às bordas de uma fotografia



Se ocorrer desbotamento a aproximadamente 2,5 a 6 cm (1,0 a 2,5 polegadas) da borda de uma fotografia, tente fazer o seguinte:

- Instale um [cartucho de tinta para fotos](#) na impressora.
- Abra a caixa de diálogo [Propriedades da impressora](#), clique na guia **Papel/qualidade** e, em seguida, defina **Qualidade de impressão** como **Resolução máxima (dpi)**.
- Gire a imagem em 180°.

A foto tem uma margem indesejada

As condições a seguir podem resultar em uma margem indesejada.

Para a maioria dos tipos de papel

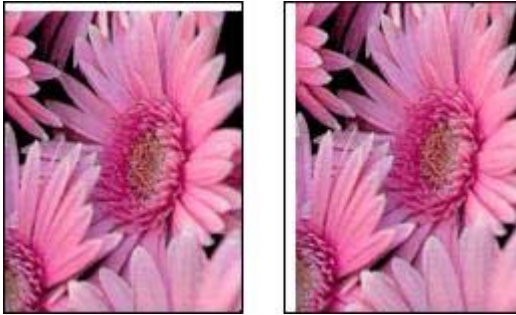

Se a foto tiver uma borda indesejada, tente uma destas soluções:

- [Alinhe os cartuchos de tinta.](#)
- Abra a caixa de diálogo [Propriedades da impressora](#), clique na guia **Papel/qualidade** e verifique se o tamanho de papel selecionado corresponde tanto ao tamanho de papel para o qual a foto está formatada quanto ao tamanho de papel colocado na bandeja de Entrada.
- Verifique se não há nenhum problema na imagem original. Por exemplo, se você estiver imprimindo uma imagem digitalizada, verifique se a imagem não foi entortada durante a digitalização.

Para papel fotográfico com uma aba destacável

Se a borda aparecer abaixo da aba destacável, retire a aba.



Se a borda aparecer acima da aba destacável:

- [Alinhe os cartuchos de tinta.](#)
- Verifique se não há nenhum problema na imagem original. Por exemplo, se você estiver imprimindo uma imagem digitalizada, verifique se a imagem não foi entortada durante a digitalização.



Mensagens de erro

Mensagem de falta de papel

Se uma mensagem de falta de papel for exibida, siga estas [diretrizes](#).

"Houve um erro ao gravar na porta USB"

É possível que a impressora não esteja recebendo dados corretos de outro dispositivo ou hub USB. Conecte a impressora diretamente à porta USB do computador.

"A comunicação bidirecional não pode ser estabelecida" ou "A impressora não está respondendo"

Às vezes, a impressora não se comunica com o computador se o cabo USB for muito comprido.

Se essa mensagem de erro for exibida, verifique se o cabo USB tem menos de cinco metros de comprimento (aproximadamente 16 pés e 5 polegadas).

Mensagem de cartucho de tinta incorreto

A impressora só imprime com cartuchos de tinta corretos instalados. Se receber uma mensagem de cartucho de tinta incorreto, [siga estas instruções](#).

Mensagem de problema no cartucho de tinta

Se receber uma mensagem afirmando que há um problema no cartucho de tinta, o cartucho pode estar com defeito. Siga [estas instruções](#) para solucionar o problema.

"O compartimento do cartucho de tinta parou de funcionar"

Siga [estas etapas](#) se a impressora parar de funcionar durante a impressão de um documento.

"O cartucho de tinta está no compartimento errado"

Se receber essa mensagem de erro, o cartucho de tinta está instalado no lado errado do compartimento do cartucho.

Sempre instale o cartucho de tinta colorido no compartimento *esquerdo* do caixilho de cartucho de tinta.

Instale o cartucho de tinta preta ou para fotos na divisão *direita* do compartimento de cartucho de tinta.

"Impressão no modo de reserva de tinta"

Quando a impressora detectar que há apenas um cartucho de tinta instalado, o modo de reserva de tinta é iniciado. Esse modo de impressão permite imprimir com apenas um cartucho, mas torna a impressora mais lenta e afeta a qualidade dos impressos.

Se receber a mensagem do modo de reserva de tinta e os dois cartuchos tiverem sido instalados na impressora, verifique se a parte protetora da fita plástica foi retirada. Quando a fita plástica cobre os contatos do cartucho de tinta, a impressora não tem como detectar que o cartucho está instalado.

Mensagem de falta de papel

Siga as etapas adequadas à condição existente.

Se a bandeja de Entrada contiver papel

1. Verifique se:
 - Há papel suficiente na bandeja de Entrada (pelo menos dez folhas).
 - A bandeja de Entrada não está sobrecarregada.
 - A pilha de papel está tocando a parte posterior da bandeja de Entrada.
2. Empurre a guia de papel firmemente contra a borda do papel.
3. Pressione o botão **Continuar** para prosseguir com a impressão.

Se a bandeja de Entrada estiver vazia

1. Carregue-a com papel.
2. Pressione o botão **Continuar** para prosseguir com a impressão.

As luzes da impressora estão acesas ou piscando

O que as luzes indicam

As luzes da impressora indicam o status da impressora.



1	Luz Ligar/desligar
2	Luz Continuar

A luz Ligar/desligar está piscando



1	Luz Ligar/desligar
---	--------------------

Se a luz de Ligar/desligar estiver piscando, a impressora está se preparando para imprimir. A luz pára de piscar quando a impressora recebe todos os dados.

A luz Continuar está piscando



1	Luz Continuar
---	---------------

Se a luz Continuar estiver piscando, verifique as seguintes condições:

- A impressora pode estar sem papel.
Coloque papel na Bandeja de entrada e pressione o botão **Continuar**.
- Pode haver um congestionamento de papel.
Siga essas instruções para [limpar um congestionamento de papel](#).
- Os cartuchos são os [cartuchos de tinta corretos](#) para a impressora e estão [instalados apropriadamente](#).
- É possível que os cartuchos estejam [com pouca tinta](#).
Se um dos cartuchos estiver com pouca tinta, talvez seja necessário substituí-lo.
- A impressora pode ter parado de funcionar.
Siga estas instruções para corrigir uma [impressora enguiçada](#).

As duas luzes estão piscando

Pode ser necessário reiniciar a impressora.

1. Pressione o botão **Ligar/desligar** para desligar a impressora e, em seguida, pressione novamente o mesmo botão **Ligar/desligar** para reinicializá-la.
Passe à etapa 2 se as luzes continuarem a piscar.
2. Pressione o botão **Ligar/desligar** para desligar a impressora.
3. Desconecte o cabo de alimentação da impressora da tomada elétrica.
4. Reconecte o cabo de alimentação da impressora na tomada elétrica.
5. Pressione o botão **Ligar/desligar** para ligar a impressora.

O documento é impresso lentamente

Vários programas de software estão abertos

O computador não possui recursos suficientes para que a impressora funcione em sua melhor velocidade.

Para aumentar a velocidade da impressora, feche todos os programas de software que não estiverem sendo utilizados durante a impressão.

Documentos complexos, gráficos ou fotos estão sendo impressos

Documentos que contêm gráficos ou fotografias imprimem de forma mais lenta do que documentos que contêm somente texto.

O modo de impressão Melhor ou Resolução máxima (dpi) está selecionado

A impressora imprime mais lentamente quando a qualidade de impressão Melhor ou Resolução máxima (dpi) está selecionada. Para aumentar a velocidade da impressora, selecione um modo de qualidade de impressão diferente.

A impressora está no modo de reserva de tinta

A impressão pode ficar mais lenta quando a impressora estiver no [modo de reserva de tinta](#).

Para aumentar a velocidade de impressão, use dois cartuchos de tinta na impressora.

O software da impressora está desatualizado

Talvez software instalado na impressora esteja desatualizado.

Para obter informações sobre como atualizar o software da impressora, consulte a página de [atualização de software](#).

O computador não atende aos requisitos do sistema

Se o computador não tiver memória RAM suficiente ou se não houver muito espaço disponível em disco, o tempo de processamento da impressora aumentará.

1. Verifique se o espaço em disco, a memória RAM e a velocidade do processador do computador atendem aos requisitos de sistema.
Os requisitos do sistema estão listados no guia de referência que veio com a impressora.
2. Disponibilize espaço no disco rígido, excluindo arquivos indesejados.

Se os problemas persistirem

Se os problemas persistirem, após investigar os tópicos da solução de problemas, desligue e reinicie o computador.

Se ainda tiver perguntas depois de reiniciar o computador, visite o Suporte Técnico HP em www.hp.com/support.

12 Suprimentos

- Papel
- Cabos USB

Papel

Para encomendar mídia como Papel HP Premium, Transp. Para Jato de Tinta HP Premium, Transparência para T-shirt ou Papel Para Cartão de Felicidade HP, vá para www.hp.com.

Escolha o país/região e selecione Como Comprar.

Cabos USB

Cabo C6518A HP USB A–B de 2 metros

13 Especificações

- [Especificações da impressora](#)

Especificações da impressora

Consulte o guia de referência que acompanha a impressora para obter especificações completas da impressora, incluindo:

- Tipos, tamanhos e pesos do papel e outras mídias de impressão que podem ser usadas com sua impressora
- Resoluções e velocidades de impressão
- Requisitos de energia
- Requisitos do sistema operacional do computador

14 Informações sobre meio ambiente

- Declaração sobre meio ambiente
- Recuperação de cartuchos de tinta

Declaração sobre meio ambiente

A Hewlett-Packard melhora continuamente os processos de desenvolvimento de suas impressoras DeskJet para minimizar o impacto negativo sobre o ambiente de trabalho e as comunidades nas quais as impressoras são fabricadas, transportadas e utilizadas.

Redução e eliminação

Uso de papel: O botão [Cancelar impressão](#) permite que o usuário economize papel, cancelando rapidamente um trabalho de impressão quando necessário. Este equipamento é adequado para uso com papel reciclado (de acordo com o EN 12281:2002).

Papel reciclado: Toda a documentação desta impressora foi impressa utilizando papel reciclado.

Ozônio: Os produtos químicos que causam danos à camada de ozônio, como CFCs, foram eliminados dos processos de fabricação da Hewlett-Packard.

Reciclagem

O design desta impressora prevê a reciclagem. A quantidade de material foi reduzida a um mínimo, porém a impressora ainda assim garante a funcionalidade e a confiabilidade apropriadas. Os materiais que não são semelhantes foram projetados para se separarem facilmente. Os fechos e outras conexões são de fácil localização, acesso e remoção com o uso de ferramentas comuns. As peças de alta prioridade permitem acesso rápido para facilitar a desmontagem e o reparo.

Embalagem da impressora: Os materiais usados na embalagem desta impressora foram selecionados para oferecer proteção máxima pelo menor custo possível, visando a minimizar o impacto no meio ambiente e facilitar a reciclagem. O design resistente da impressora HP Deskjet auxilia na redução da quantidade de material de embalagem e a ocorrência de danos.

Peças de plástico: Todas as peças principais de plástico são codificadas conforme os padrões internacionais. Todas as peças plásticas utilizadas na caixa e no chassi da impressora são tecnicamente recicláveis e fabricadas com o mesmo polímero.

Duração do produto: Para garantir a duração da impressora HP Deskjet, a HP oferece:

- **Garantia estendida:** Os detalhes estão no guia de referência que acompanha a impressora.
- **Peças de reposição e de estoque** poderão ser adquiridas por um período limitado após o término da produção da impressora.
- **Devolução do produto:** Para devolver este produto à HP ao término de sua vida útil, visite o site www.hp.com/recycle. Para devolver cartuchos de tinta vazios à HP, consulte [recuperação de cartuchos de tinta](#).



Nota As opções de devolução do produto e garantia prolongada não estão disponíveis em todos os países/regiões.

Informações sobre reciclagem para a União Européia

Informações sobre reciclagem importantes aos nossos clientes na União

Européia: Para preservar o meio-ambiente, esse produto deve ser reciclado ao final da sua vida útil, conforme exigido pela lei. O símbolo abaixo indica que esse produto não pode ser descartado em lixos comuns. Leve o produto para recuperação/descarte ao posto de coleta autorizado mais próximo. Para obter mais informações sobre devolução e reciclagem de produtos da HP em geral, visite www.hp.com/hpinfo/globalcitizenship/environment/recycle/index.html.



Consumo de energia

Esta impressora foi projetada com o objetivo de preservar energia, economizando recursos naturais e dinheiro, sem afetar o seu alto desempenho. A impressora atende aos requisitos do Programa Federal de Gerenciamento de Energia (FEMP, Federal Energy Management Program), a iniciativa do governo americano de economizar energia com intuito de reduzir a potência quando a impressora estiver DESLIGADA.

Consumo de energia em standby: Consulte o guia de referência para obter especificações sobre o consumo de energia.

Consumo de energia no modo desativado: Mesmo desativada, a impressora consome um pouco de energia. O consumo de energia pode ser evitado desligando-se a impressora e desconectando-a da tomada elétrica da parede.

Recuperação de cartuchos de tinta

Os clientes interessados em reciclar os cartuchos de tinta originais da HP podem participar do Programa de Parceiros do Planeta da HP para cartuchos de jato de tinta. A HP promove esse programa em mais países e regiões do que qualquer outro fabricante de cartuchos de jato de tinta em todo o mundo. O programa é oferecido

gratuitamente aos clientes HP como uma solução saudável para o meio ambiente ao final da vida útil desses produtos.

Para participar, basta seguir as instruções fornecidas no site da HP, neste endereço: www.hp.com/recycle. Esse serviço não está disponível em todos os países/regiões. Talvez seja solicitado aos clientes que forneçam seu nome, número de telefone e endereço.

Como os processos de reciclagem exclusivos da HP são muito sensíveis à contaminação de materiais, não podemos aceitar nem reciclar cartuchos de outros fabricantes. Os produtos finais do processo de reciclagem são usados na fabricação de novos produtos. A HP precisa garantir a consistência na composição do material. Para tanto, reciclamos apenas cartuchos originais HP. Esse programa não se estende a cartuchos recondicionados.

Os cartuchos retornados são separados e, depois da purificação, tornam-se matérias-primas a serem usadas em outras indústrias para fabricar novos produtos. Peças de automóveis, bandejas usadas em processos de fabricação de microchips, fios de cobre, chapas de metal e materiais preciosos usados em equipamentos eletrônicos são exemplos de produtos fabricados a partir de materiais de cartuchos de tinta reciclados da HP. Dependendo do modelo, a HP é capaz de reciclar até 65% do cartucho de tinta por peso. O que não pode ser reciclado (tinta, espuma e peças compostas) é descartado de maneira que não prejudique o meio ambiente.

Índice

- A**
 - acessibilidade 2
 - a impressora ejeta o papel 72
 - a impressora não alimenta papel 72
 - a impressora não está imprimindo 69
 - a impressora parou de funcionar 73
 - alinhamento de cartuchos de tinta 63
 - as luzes da impressora estão piscando 88
 - atualizações, carregar software da impressora 57
 - atualizações do software da impressora, carregar 57
- B**
 - Bandeja de Entrada 10
 - Bandeja de Saída 11
 - bandejas de papel
 - Bandeja de Entrada 10
 - Bandeja de Saída 11
 - como fechar as bandejas de papel 12
 - estender as bandejas de papel 10
 - botões
 - Botão Cancelar impressão 8
 - Botão Continuar 8
 - Botão Ligar/desligar 8
 - brilho 23
- C**
 - Caixa de ferramentas 67
 - Caixa de ferramentas da impressora 67
 - calibrar a qualidade de impressão 63
 - calibrar de cores 63
 - cartucho de tinta incorreto 73
 - cartucho de tinta para fotos 21
 - cartuchos de tinta
 - alinhamento 63
 - armazenamento 66
 - cartucho de tinta para fotos 21
 - informações sobre pedidos 64
 - instalação 59
 - limpeza automática 64
 - limpeza manual 65
 - manutenção 66
 - números de seleção 59
 - reciclagem 95
 - substituir 14
 - usados com a impressora 13
 - colocar brilho na foto 21
 - Compartilhar fotos com amigos e parentes 25
 - conexão em rede 16
 - configurações 56
 - configurações de impressão
 - alteração 56
 - configurações avançadas de cor 23
 - configurações padrão 46
 - configurações padrão de impressão 46
 - configurações rápidas da tarefa de impressão 49
 - congestionamento de papel 70
 - consumo de energia 95
- D**
 - declaração sobre meio ambiente 94
 - dicas de impressão 45
 - diretrizes de impressão sem margem 82
 - dpi, resolução máxima 23
 - duplexação 51
- F**
 - Fotos
 - Compartilhar 25
 - Compartilhar online 25
 - Outros projetos 25
 - fotos, digitais 21
- fotos digitais 21
- G**
 - Guia Atalhos de impressão 45
 - guia de papel 11
- H**
 - HP Instant Share 25
- I**
 - iluminação adaptativa 21
 - impressão
 - brochuras 33
 - cartas 30
 - cartões de felicitação 35
 - cartões de índice e mídias pequenas 39
 - com um cartucho de tinta 14
 - configuração da ordem das páginas 48
 - configurações de impressão 56
 - configurações rápidas da tarefa de impressão 49
 - dicas 45
 - documentos 31
 - e-mails 29
 - envelopes 32
 - escala de cinza 46
 - etiquetas 38
 - fotos digitais 21
 - impressão comum 46
 - impressão de apresentações 46
 - impressão dupla-face 51
 - Impressão Exif 24
 - livretos 40
 - marcas d'água 54
 - postais 36
 - pôsteres 41
 - qualidade de impressão 47
 - Rápida/econômica 45
 - redimensionamento de documentos 53

- seleção de um tipo de papel 49
- tamanho de papel personalizado 49
- transparências 37
- transparências para T-shirt 43
- várias páginas em uma única folha de papel 48
- visualização da impressão 48
- Impressão com PictBridge 27
- impressão comum 46
- impressão de apresentações 46
- impressão de brochuras 33
- impressão de cartas 30
- impressão de cartões de felicitação 35
- impressão de cartões de índice 39
- impressão de documentos 31
- impressão de e-mail 29
- impressão de envelopes 32
- impressão de etiquetas 38
- impressão de fotos
 - economizar dinheiro 25
- impressão de livretos 40
- impressão de postais 36
- impressão de pôsteres 41
- impressão de transparências 37
- impressão de transparências para T-shirt 43
- impressão dupla-face 51
- impressão em escala de cinza 46
- Impressão Exif 24
- impressão no modo de reserva de tinta 75
- Impressão PhotoREt 22
- Impressão rápida/econômica 45
- imprimir
 - alta qualidade 23
 - fotos 17
 - fotos com margem 19
 - fotos sem margem 17
 - otimizada em 4800 x 1200 dpi 23
 - PhotoREt 22
 - resolução máxima (dpi) 23
- usando uma câmera digital 26
- Imprimir
 - Outros projetos fotográficos 25
- imprimir fotos
 - fotos com margem 19
 - fotos sem margem 17
- instalação de cartuchos de tinta 59
- Instant Share 25
- J**
 - janela Status da tinta 57
- L**
 - limpeza
 - automática de cartuchos de tinta 64
 - corpo da impressora 65
 - manual de cartuchos de tinta 65
 - luzes
 - A luz Continuar está piscando 90
 - A luz Ligar/desligar está piscando 89
 - as duas luzes estão piscando 90
 - Luz Continuar 8
 - Luz Ligar/desligar 8
 - PictBridge 9
- M**
 - manutenção
 - cartuchos de tinta 66
 - corpo da impressora 65
 - marcas d'água 54
 - mensagem de problema no cartucho de tinta 74
 - mensagem o cartucho de tinta está no compartimento errado 75
 - mensagens de erro
 - mensagem de falta de papel 88
 - modo de reserva de tinta 14
- N**
 - nitidez 21
 - nivelamento 21
 - nível de tinta estimado 64
- Notificações da Hewlett-Packard Company 2
- O**
 - o documento é impresso lentamente
 - documentos complexos estão sendo impressos 91
 - modo de reserva de tinta 91
 - o software da impressora está desatualizado 91
 - requisitos do sistema 91
 - Resolução máxima (dpi) selecionada 91
 - vários programas estão abertos 91
 - ordem das páginas, configuração 48
 - Outros projetos fotográficos 25
- P**
 - página de teste, impressão 64
 - papel fotográfico, armazenar e manusear 24
 - PictBridge
 - luzes 9
 - pouca tinta 64
 - problemas de impressão de fotos
 - as cores estão incorretas 76
 - parte da foto está desbotada 77
 - verificação das configurações de impressão 75
 - problemas do PictBridge 78
 - Projetos fotográficos 25
 - propriedades da impressora 56
- Q**
 - qualidade de impressão 47
 - qualidade de impressão, calibrar 63
- R**
 - reciclagem
 - cartuchos de tinta 95
 - Recurso de ajuda O que é isto? 56

Índice

recurso de desativação automática 62
recursos da impressora 6
redimensionamento de documentos 53
remoção de olhos vermelhos 21
remoção de tinta da pele e roupas 65
resolução de problemas a impressora ejeta o papel 72
resolução máxima (dpi) 23

S

saturação 23
SmartFocus 21
software HP Image Zone Download 58
Software HP Image Zone 25
software Image Zone Download 58
solução de problemas a imagem é impressa de forma inclinada 83
a impressão está desbotada 80
a impressora não alimenta papel 72
a impressora não está imprimindo 69
a impressora parou de funcionar 73
A luz Continuar está piscando 90
A luz Ligar/desligar está piscando 89
a tinta mancha 84
baixa qualidade de impressão 79
cartucho de tinta incorreto 73
congestionamento de papel 70
diretrizes de impressão sem margem 82
documento mal impresso 81
impressão de páginas em branco 80
impressão no modo de reserva de tinta 75

linhas horizontais aparecem na foto 76
listras na foto 82
margem indesejada na foto 85
mensagem de falta de papel 88
mensagem de problema no cartucho de tinta 74
mensagem o cartucho de tinta está no compartimento errado 75
mensagens de erro 87
muita tinta na página 81
o documento é impresso descentralizado ou inclinado 81
o documento é impresso lentamente 91
o documento não reflete as novas configurações de impressão 82
o envelope é impresso de forma inclinada 82
partes do documento estão faltando ou no local errado 81
pouca tinta na página 81
problemas de impressão de fotos 75
problemas de impressão sem margem 82
problemas do PictBridge 78
riscos e linhas ausentes 79
texto e imagem estão desalinhados 81
todas as luzes estão piscando 90
várias páginas impressas de uma vez 72

T

tamanho de papel personalizado 49
tecnologias Real Life 21
Termos e convenções do manual 2
tinta, remoção de tinta da pele e roupas 65
tipo de papel, seleção 49
tom de cor 23

U

USB cabo 92
conexão à impressora 16

V

visualização da impressão 48

