

HP Deskjet 5400 series



Gebruikershandleiding

Kennisgeving van Hewlett-Packard Company

De informatie in dit document kan zonder voorafgaande kennisgeving worden gewijzigd.

Alle rechten voorbehouden.

Vermenigvuldiging, bewerking of vertaling van dit materiaal is verboden zonder voorafgaande schriftelijke toestemming van Hewlett-Packard, tenzij dit is toegestaan krachtens de wetten op het auteursrecht.

De enige garantie voor producten en services van HP wordt uiteengezet in de garantieverklaring die bij dergelijke producten en services wordt geleverd. Niets hierin mag worden beschouwd als een aanvullende garantie. HP is niet aansprakelijk voor technische of redactionele fouten of eventuele omissies.

Handelsmerken

Apple, het Apple logo, ColorSync, het ColorSync-logo, Finder, Mac, Macintosh, MacOS, Powerbook, Power Macintosh en Quickdraw zijn handelsmerken van Apple Computer, Inc. en zijn gedeponeed in de V.S. en andere landen.

TrueType is een handelsmerk in de VS van Apple Computer, Inc.

Adobe, AdobeRGB en Acrobat zijn handelsmerken van Adobe Systems Incorporated.

Copyright 2005 Hewlett-Packard Development Company, L.P.

Termen en conventies

De volgende termen en conventies worden gebruikt in deze gebruikershandleiding.

Termen

Met de term **HP printer** of **printer** wordt verwezen naar HP Deskjet printers.

Let op en Waarschuwing

Let op geeft aan dat het risico bestaat dat de HP Deskjet printer of andere apparatuur beschadigd kan raken. Bijvoorbeeld:



Let op Raak de inktspoeiers of de koperen contactpunten van de inktpatroon niet aan. Als u deze onderdelen aanraakt,

kunnen de sproeiers verstopt raken, kunnen problemen met de inkt optreden of kunnen zich problemen met de elektrische verbindingen voordoen.

Een **Waarschuwing** geeft aan dat er gevaar voor uzelf of anderen bestaat. Bijvoorbeeld:



Waarschuwing Houd nieuwe en gebruikte inktpatronen buiten het bereik van kinderen.

Inhoudsopgave

1	Welkom	3
2	Speciale functies	4
3	Introductie	5
	Printerfuncties	5
	Knoppen en lichtjes	6
	Papierladen	9
	Inktpatronen	12
	Modus Inkt-backup	13
4	De printer aansluiten	15
	USB	15
	Netwerk	15
5	Foto's afdrucken	16
	Foto's zonder rand afdrucken	16
	Foto's afdrucken met rand	18
	HP Real Life-technologieën	19
	Fotopatroon	20
	Kleuropties	21
	Maximum dpi	21
	Opslag en verwerking van fotopapier	21
	Geld besparen bij het afdrucken van foto's	22
6	Foto's afdrucken vanaf een digitale camera	23
	Informatie over PictBridge	23
	Afdrukken met PictBridge	24
7	Andere documenten afdrucken	26
	E-mail	26
	Brieven	27
	Documenten	28
	Enveloppen	29
	Brochures	30
	Wenskaarten	31
	Briefkaarten	32
	Transparanten	33
	Etiketten	34
	Indexkaarten en overig klein afdrukmateriaal	35
	Opstrijkpatronen	36
8	Afdruktips	38
	Een afdrukkwaliteit selecteren	38
	De paginavolgorde instellen	38
	Meerdere pagina's op één vel papier afdrucken	39
	Een papiersoort selecteren	39
	Het formaat van een document wijzigen	39
	Afdrukvoorbeeld	40
9	Printersoftware	41
	Afdrukinstellingen	41
	De printer beheren (Mac OS X 10.3)	42

	De printer beheren (Mac OS X 10.2)	43
	De status van een afdruktaak bekijken en wijzigen (Mac OS X 10.3)	43
	De status van een afdruktaak bekijken en wijzigen (Mac OS X 10.2)	44
10	Onderhoud	45
	Inktpatronen installeren	45
	De functie voor automatisch uitschakelen instellen	48
	Inktpatronen uitlijnen	48
	Kleur kalibreren	49
	Afdrukkwaliteit kalibreren	49
	Inktpatronen automatisch reinigen	49
	Een testpagina afdrukken	50
	Een schatting van het inktniveau bekijken	50
	De printerbehuizing onderhouden	50
	Inkt verwijderen van de huid en van kleding	50
	Inktpatronen handmatig reinigen	51
	Inktpatronen onderhouden	52
	HP Printer Utility	53
11	Problemen oplossen	55
	De printer drukt niet af	55
	Papierstoring	56
	Papierproblemen	57
	De printer houdt op met afdrukken	58
	Problemen met inktpatronen	59
	Foto's worden niet goed afgedrukt	61
	PictBridge-problemen	63
	Afdrukkwaliteit is slecht	65
	Het document is verkeerd afgedrukt	66
	Problemen met het afdrukken van documenten zonder rand	67
	Foutberichten	71
	Printerlichtjes branden of knipperen	72
	Documenten worden langzaam afgedrukt	74
	Als zich problemen blijven voordoen	75
12	Printerbenodigheden	76
	Papier	76
	USB-kabels	76
13	Specificaties	77
	Printerspecificaties	77
14	Informatie over milieu	78
	Milieuverklaring	78
	Inktpatronen recyclen	79
	Index	81

1 Welkom

Selecteer een van de onderstaande onderwerpen als u het antwoord op een vraag wilt weten:



- Speciale functies
- Introductie
- De printer aansluiten
- Foto's afdrukken
- Foto's afdrukken vanaf een digitale camera
- Andere documenten afdrukken
- Afdruktips
- Printersoftware
- Onderhoud
- Problemen oplossen
- Printerbenodigdheden
- Specificaties
- Informatie over milieu

2 Speciale functies

Gefeliciteerd! U hebt een HP Deskjet printer aangeschaft die beschikt over verschillende indrukwekkende functies:

- **Afdrukken zonder rand:** met deze functie maakt u gebruik van de volledige pagina tijdens het afdrukken van [foto's](#) en [brochures](#).
- **Uitbreidingsmogelijkheid voor afdrukken met zes inkten:** verbeter uw fotoafdrukken met [fotopatroom](#) (apart verkrijgbaar).
- **Modus Inkt-backup:** de [modus inkt-backup](#) biedt de mogelijkheid om door te gaan met afdrukken als de andere inktpatroon leeg is.
- **Foto's afdrukken vanaf een digitale camera:** met gebruikmaking van de [PictBridge](#)-poort kunt u foto's direct vanaf een digitale camera afdrukken.
- **Panoramafoto's afdrukken:** u kunt panoramafoto's [met randen](#) of [zonder randen](#) afdrukken.
- **Real Life-technologieën:** met de [Real Life-technologieën](#) van HP kunt u op eenvoudige wijze betere foto's maken. Het automatisch verwijderen van rode ogen en aangepaste verlichting om de details in schaduwgebieden zichtbaar te maken zijn slechts enkele voorbeelden hiervan.
- Met HP Vivera Inks maakt u realistische foto's die nauwelijks vervagen, zodat de kleuren levendig blijven. HP Vivera Inks zijn speciaal ontwikkeld en wetenschappelijk getest op kwaliteit, echtheid en resistentie tegen vervaging.

3 Introductie

- Printerfuncties
- Knoppen en lichtjes
- Papierladen
- Inktpatronen
- Modus Inkt-backup

Printerfuncties

De printer beschikt over verschillende functies die het afdrucken eenvoudiger en efficiënter maken.



1	Knoppen en lichtjes
2	PictBridge-poort
3	Papierladen



- | | |
|---|-------------------|
| 1 | Inkpatronen |
| 2 | Modus Inkt-backup |

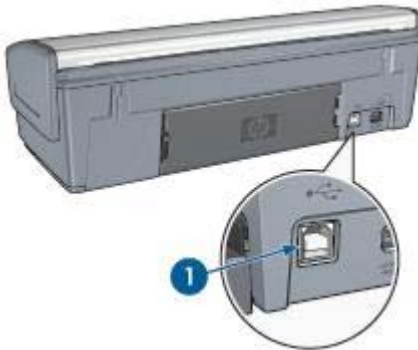

- | | |
|---|-----------|
| 1 | USB-poort |
|---|-----------|

Knoppen en lichtjes

Gebruik de knoppen van de printer om de printer aan en uit te zetten, afdruktaken te annuleren en afdruktaken opnieuw te starten. De printerlichtjes geven visuele informatie over de status van de printer



1	Aan/uit-knop en -lichtje
2	Knop Afdrukken annuleren
3	Knop en lichtje Doorgaan
4	PictBridge-lichtjes

Aan/uit-knop en -lichtje

Druk op de Aan/uit-knop om de printer aan of uit te zetten. Het kan ongeveer vijf seconden duren voordat de printer aan staat nadat u op de Aan/uit-knop hebt gedrukt.



1	Aan/uit-knop
---	--------------

Het Aan/uit-lichtje knippert als de printer bezig is.



Let op Druk altijd op de Aan/uit-knop om de printer in of uit te schakelen. Het gebruik van een stekkerdoos, stroomstootbeveiliging of muurschakelaar om de printer aan en uit te zetten, kan storingen veroorzaken.

Knoppen Afdrukken annuleren en Doorgaan

De printer heeft ook een knop Afdrukken annuleren en een knop en lichtje Doorgaan.



1	Knop Afdrukken annuleren
2	Knop en lichtje Doorgaan

Als u op de knop Afdrukken annuleren drukt, wordt de huidige afdruktaak geannuleerd. Het lichtje Doorgaan knippert als u iets moet doen, bijvoorbeeld papier plaatsen of een papierstoring verhelpen. Als het probleem is opgelost, drukt u op de knop Doorgaan om verder te gaan met afdrukken.

PictBridge-lichtjes

Voor het afdrukken van digitale foto's sluit u een met PictBridge compatible camera met behulp van een USB-kabel (voor digitale camera's) op de PictBridge-poort van de printer aan.

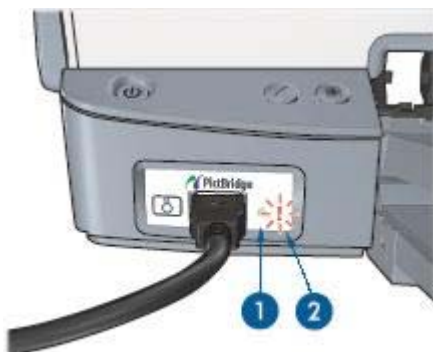

1	Verbindingslichtje
2	Foutlichtje

Wanneer de camera correct is aangesloten, gaat het groene verbindingslichtje branden. Wanneer u vanaf de camera afdrukt, gaat het Aan/uit-lichtje knipperen en blijft het verbindingslichtje onafgebroken branden. Als de camera niet compatibel is met PictBridge of niet in de modus PictBridge staat, gaat het oranje foutlichtje knipperen.

Papierladen

Selecteer een van de volgende onderwerpen voor informatie over de papierladen.

De papierladen uitklappen

Voer de volgende stappen uit om de papierladen uit te klappen:

1. Klap de invoerlade omlaag.



2. Klap de uitvoerlade omlaag.

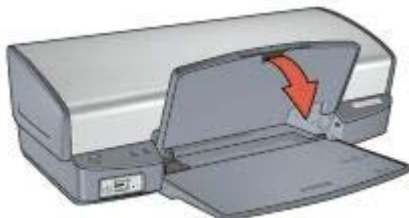

3. Klap het verlengstuk van de uitvoerlade uit.



Invoerlade

In de invoerlade plaatst u papier of ander afdruk materiaal.

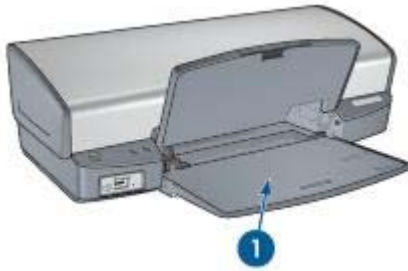

1 Invoerlade

Papiergeleider

Schuif de papiergeleider naar rechts of links als u op andere papierformaten afdrukt.

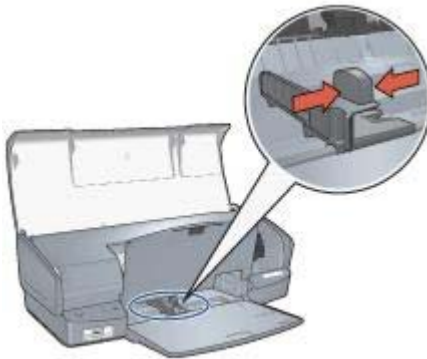

Uitvoerlade

Afgedrukte pagina's komen in de uitvoerlade terecht.



1 Uitvoerlade

Klap de uitvoerlade omhoog om papier of ander afdruk materiaal te plaatsen. Klap de uitvoerlade omlaag als u gaat afdrucken.

Om te voorkomen dat het papier uit de uitvoerlade valt moet u het verlengstuk van de uitvoerlade volledig uittrekken. Als u in de modus Snel concept afdruckt, moet u de verlengstukstop van de lade uitklappen.

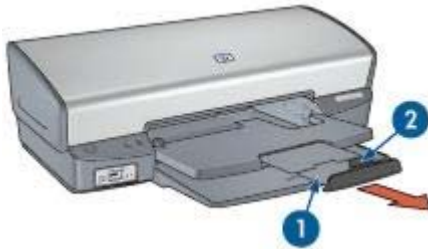

1	Verlengstuk van de uitvoerlade
2	Verlengstukstop van de uitvoerlade

Papierladen inklappen

Voer de volgende stappen uit om de papierladen in te klappen:

1. Verwijder het papier of ander afdruckmateriaal uit de papierladen.
2. Als de verlengstukstop van de uitvoerlade is uitgeschoven, moet u deze inklappen en terugduwen in het verlengstuk van de uitvoerlade.



3. Duw het verlengstuk van de uitvoerlade terug in de lade.



4. Klap de uitvoerlade omhoog.



5. Klap de invoerlade omhoog.



Inktpatronen

U kunt drie inktpatronen in de printer gebruiken.

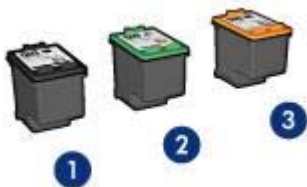

1	Zwarte inktpatroon
2	Driekleurenpatroon
3	Fotopatroon

Inktpatronen gebruiken

De inktpatronen kunnen op de volgende manieren worden gebruikt:

- **Standaard afdrukken:** Gebruik de zwarte inktpatroon en driekleurenpatroon voor dagelijkse afdruktaken.
- **Kleurenfoto's van hoge kwaliteit:** Voor levendigere kleuren tijdens het afdrukken van kleurenfoto's of andere speciale documenten, verwijdert u de zwarte inktpatroon en installeert u een fotopatroon. De fotopatroon levert in combinatie met de driekleurenpatroon nagenoeg korrelvrije foto's.

Inktpatronen vervangen

Wanneer u een inktpatroon aanschaft, moet u letten op het selectienummer van de inktpatroon.

U kunt het specificatienummer op drie plekken vinden:

- Label met selectienummer: kijk op het label van de inktpatroon die u wilt vervangen.



1	Label met selectienummer
---	--------------------------

- Printerdocumentatie: een lijst met selectienummers van inktpatronen kunt u vinden in de naslaghandleiding bij de printer.
- HP Printer Utility: open de [HP Printer Utility](#) en selecteer vervolgens het paneel **Status benodigheden**.

Als een inktpatroon leeg is, kan de printer in de [modus inkt-backup](#) afdrukken.

Zie de pagina over het [installeren van de inktpatroon](#) voor informatie over het plaatsen van een vervangende inktpatroon.

Modus Inkt-backup

Gebruik de modus inkt-backup om de printer met slechts één inktpatroon te laten afdrukken. De modus inkt-backup wordt geactiveerd wanneer een inktpatroon uit de inktpatroonhouder wordt verwijderd.

Uitvoer in modus Inkt-backup

Als u afdrukt in de modus inkt-backup, werkt de printer langzamer en heeft de afdruk een mindere kwaliteit.

Geïnstalleerde inktpatroon	Resultaat
Zwarte inktpatroon	Kleuren afdrukken in grijs tinten.
Driekleurenpatroon	Kleuren worden wel afgedrukt, maar zwart wordt als grijs tint weergegeven en is niet echt zwart.
Fotopatroon	Kleuren afdrukken in grijs tinten.



Opmerking HP adviseert om de fotopatroon niet voor de modus inkt-backup te gebruiken.

De modus Inkt-backup afsluiten

Installeer twee inktpatronen in de printer om de modus inkt-backup af te sluiten.

Zie de pagina [inktpatronen installeren](#) voor informatie over het installeren van een inktpatroon.

4 De printer aansluiten

- USB
- Netwerk

USB

De printer wordt met een USB-kabel (Universal Serial Bus) aangesloten op de computer.

Zie de installatieposter die bij de printer wordt geleverd, voor instructies over het aansluiten van de printer met een USB-kabel.



Opmerking Mogelijk is bij uw printer geen USB-kabel geleverd.

Netwerk

De printer kan op een netwerk worden aangesloten via een computer in een netwerk of met gebruikmaking van een HP Jetdirect printserver.

Aansluiten via een netwerkcomputer

De printer kan rechtstreeks op een computer in een netwerk worden aangesloten en worden gedeeld met andere computers in het netwerk.

Open **Systeemvoorkeuren** voor instructies over het delen van de printer op een netwerk en dubbelklik vervolgens op **Samengebruik**.

Een HP Jetdirect printserver gebruiken

De printer kan worden aangesloten op een netwerk met een HP Jetdirect printserver.

Raadpleeg de instructies op de cd met printersoftware en de documentatie die bij de printserver is geleverd over het gebruik van een HP Jetdirect printserver.



Opmerking HP Jetdirect printservers zijn niet in alle landen/regio's verkrijgbaar.

5 Foto's afdrukken

De printersoftware biedt meerdere functies die het eenvoudiger maken om digitale foto's af te drukken en de fotokwaliteit te verbeteren.

Lees hier hoe u de volgende taken kunt uitvoeren:

- Een [foto zonder rand](#) afdrukken.
- Een [foto met rand](#) afdrukken.
- Foto's verbeteren met [HP Real Life-technologieën](#).
- De [fotopatroon](#) gebruiken voor prachtige kleuren en nagenoeg korrelvrije foto's.
- De hoogste afdrukresolutie bereiken met [Maximum dpi](#).
- Kleuren op de afdruk verbeteren met [kleuropties](#).
- Voorkomen dat het fotopapier gaat omkrullen door de [richtlijnen voor papieropslag en verwerking](#) te volgen.
- HP Everyday Fotopapier gebruiken om [geld en inkt te besparen](#) bij het afdrukken van foto's.

Foto's zonder rand afdrukken

Gebruik Afdrukken zonder rand om af te drukken tot de randen van bepaalde papersoorten en op een reeks van standaard papierformaten—van 4 x 6 inch fotopapier tot 210 x 594 mm (8,5 x 23,4 inch) aangepast fotoformaat.

Richtlijnen

- U krijgt het beste resultaat wanneer u een [fotopatroon](#) gebruikt in combinatie met een driekleurenpatroon.
- Druk geen randloze foto's af in de [modus inkt-backup](#). Zorg ervoor dat er altijd twee inktpatronen in de printer zijn geïnstalleerd.
- Open het bestand in een softwareprogramma, zoals Adobe Photoshop, en stel het gewenste fotoformaat in. Zorg dat deze grootte overeenkomt met het formaat van het papier waarop u de foto wilt afdrukken.
- Gebruik HP Premium Plus Fotopapier om ervoor te zorgen dat de foto zo min mogelijk vervaagt.
- Zorg dat het fotopapier dat u gebruikt, vlak ligt. Op de pagina [de opslag en verwerking van fotopapier](#) kunt u lezen hoe u kunt voorkomen dat fotopapier gaat krullen.
- Zorg dat u de capaciteit van de invoerlade niet overschrijdt: 30 vellen fotopapier.

Het afdrukken voorbereiden

Laat zien hoe ik fotopapier moet laden.

1. Klap de uitvoerlade omhoog.
2. Schuif de papiergeleider helemaal naar links.
3. Controleer of het fotopapier plat ligt.
4. Plaats de fotokaarten in de invoerlade met de afdrukzijde omlaag.

Controleer als u fotopapier gebruikt met een afscheurrand of de afscheurrand richting de printer wijst.

5. Schuif de papiergeleider stevig tegen de rand van de stapel papier.



1

1 | Kleine foto's

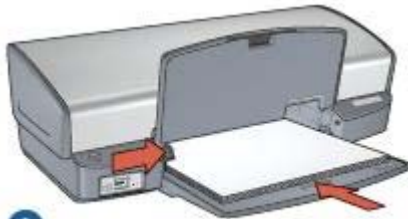

2

2 | Grote foto's



Opmerking Sommige soorten panoramapapier kunnen buiten de rand van de invoerlade uitsteken.

6. Klap de uitvoerlade omlaag.

Afdrukken

1. Open het dialoogvenster [Pagina-instelling](#).
2. Kies het gewenste papierformaat zonder rand in de lijst **Papierformaat** en klik vervolgens op **OK**.
3. Open het dialoogvenster [Print](#).
4. Selecteer het paneel **Papier/Kwaliteit** en geef de volgende instellingen op:
 - **Papiersort:** de juiste soort fotopapier
 - **Kwaliteit:** **Beste** of **Maximum dpi**
5. Selecteer het paneel **Real Life digitale fotografie** en stel de [HP Real Life-technologieën](#) naar wens in.
6. Selecteer desgewenst nog andere afdrুকinstellingen en klik op **Druk af**.
Als u op fotopapier hebt afgedrukt dat een afscheurrand heeft, verwijdert u de rand om het document volledig randloos te maken.

Foto's afdrukken met rand

Volg deze instructies op om foto's met een witte rand af te drukken.

Richtlijnen

- U krijgt het beste resultaat wanneer u een [fotopatroon](#) gebruikt in combinatie met een driekleurenpatroon.
- Gebruik HP Premium Plus Fotopapier om ervoor te zorgen dat de foto zo min mogelijk vervaagt.
- Open het bestand in een softwareprogramma, zoals Adobe Photoshop, en stel het gewenste fotoformaat in. Zorg dat deze grootte overeenkomt met het formaat van het papier waarop u de foto wilt afdrukken.
- Zorg dat het fotopapier dat u gebruikt, vlak ligt. Op de pagina [de opslag en verwerking van fotopapier](#) kunt u lezen hoe u kunt voorkomen dat fotopapier gaat krullen.
- Zorg dat u de capaciteit van de invoerlade niet overschrijdt: 30 vellen fotopapier.

Het afdrukken voorbereiden

Laat zien hoe ik fotopapier moet laden.

1. Klap de uitvoerlade omhoog.
2. Schuif de papiergeleider helemaal naar links.
3. Controleer of het fotopapier plat ligt.
4. Plaats het fotopapier met de afdrukszijde omlaag in de invoerlade.
5. Schuif de papiergeleider stevig tegen de rand van de stapel papier.



1 | Kleine foto's

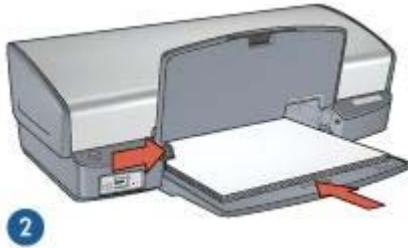

2	Grote foto's
---	--------------

6. Klap de uitvoerlade omlaag.

Afdrukken

1. Open het dialoogvenster [Pagina-instelling](#) en selecteer de volgende instellingen:
 - **Papierformaat**: het juiste papierformaat
 - **Afdrukstand**: de juiste afdrukstand
2. Klik op **OK**.
3. Open het dialoogvenster [Print](#).
4. Selecteer het paneel **Papier/Kwaliteit** en geef de volgende instellingen op:
 - **Papiersort**: de juiste soort fotopapier
 - **Kwaliteit**: **Beste of Maximum dpi**
5. Selecteer het paneel **Real Life digitale fotografie** en stel de [HP Real Life-technologieën](#) naar wens in.
6. Selecteer desgewenst nog andere afdrুকinstellingen en klik op **Druk af**.

HP Real Life-technologieën

Met de Real Life-technologieën van HP kunt u op eenvoudige wijze betere foto's maken. Het automatisch verwijderen van rode ogen en aangepaste verlichting om de details in schaduwgebieden zichtbaar te maken zijn slechts enkele voorbeelden hiervan.

HP Real Life-technologieën openen

Voer deze stappen uit om toegang te krijgen tot de HP digitale fotografie Real Life-technologieën:

1. Open het dialoogvenster [Print](#).
2. Selecteer het paneel **Real Life digitale fotografie**.

HP Real Life-technologieën gebruiken

Dit paneel bevat de volgende opties:

- **Samenvatting**: u kunt hier in één oogopslag alle instellingen zien.
- **Automatisch rode ogen verwijderen**: klik op **Aan** als u het rode-ogeneffect in de foto automatisch wilt verwijderen of verminderen.

- **Aangepaste verlichting:** pas de belichting van de donkere gebieden in foto's aan om de details zichtbaar te maken. Klik op **Automatisch** als u licht en donker automatisch door de printersoftware van de printer wilt laten aanpassen.
- **Foto lichter maken:** verhoogt automatisch de kleuren en het contrast in verbleekte foto's. Klik op **Automatisch** om de foto automatisch door de printersoftware lichter te laten maken. Hierbij worden alleen de gebieden lichter gemaakt die voor verbetering vatbaar zijn.
- **SmartFocus:** verbetert de beeldkwaliteit en helderheid van afbeeldingen met een lage resolutie, bijvoorbeeld afbeeldingen die u vanaf het internet hebt gedownload. Als u op **Aan** klikt, worden de details in de afbeelding automatisch scherper gemaakt.
- **Vloeiend maken:** maakt een afbeelding zachter. Klik op **Automatisch** om de printersoftware de afbeelding automatisch vloeiender te laten maken.
- **Scherpte:** pas de scherpte naar wens aan. Klik op **Automatisch** om het scherpteniveau van de afbeelding automatisch door de printersoftware te laten bepalen.

Fotopatroon

De fotopatroon levert in combinatie met de driekleurenpatroon nagenoeg korrelvrije foto's. Daarnaast zorgt de fotopatroon ervoor dat foto's die op HP Premium Fotopapier worden afgedrukt, zo min mogelijk vervagen.



U kunt fotopatronen apart kopen als deze niet bij de printer zijn geleverd.

De fotopatroon installeren

Om de fotopatroon te installeren, verwijdert u de zwarte inktpatroon uit de printer en vervolgens [installeert](#) u de fotopatroon rechts van de inktpatroonhouder.



Opmerking Volg de [richtlijnen](#) voor opslag om een inktpatroon te beschermen als deze niet in de printer is geïnstalleerd.

De fotopatroon gebruiken

1. Open het dialoogvenster [Print](#).
2. Selecteer het paneel **Papier/Kwaliteit**.
3. Kies de juiste soort fotopapier in het menu **Papiersort** menu.
4. In het menu **Kwaliteit** klikt u op **Normaal**, **Beste** of **Maximum dpi**.
5. Selecteer desgewenst nog andere afdrukinstellingen en klik op **Druk af**.

De fotopatroom opslaan

Volg deze [richtlijnen](#) bij de opslag van de fotopatroom.

Kleuropties

Gebruik de kleuropties om de kleurniveaus in uw foto's aan te passen en de helderheid, schakering en verzadiging te wijzigen.

Door deze kleuropties aan te passen, verschillen de afgedrukte kleuren van de kleuren die op uw beeldscherm van de computer verschijnen.

Voer de volgende stappen uit om kleuropties in te stellen:

1. Open het dialoogvenster [Print](#).
2. Selecteer het paneel **Papier/Kwaliteit**.
3. Klik op het tabblad **Kleuropties**.
4. Stel met de schuifknoppen de **Verzadiging**, **Helderheid** en **Kleurschakering** in voor de afgedrukte kleuren.
5. Selecteer desgewenst nog andere afdrুকinstellingen en klik op **Druk af**.

Maximum dpi

De maximale afdrুকkwaliteit in dpi levert 4800 x 1200 dpi geoptimaliseerde afdrucken.

De instelling 4800x1200 dpi geoptimaliseerd is de hoogste resolutiekwaliteit die voor deze printer beschikbaar is. Als 4800x1200 dpi geoptimaliseerd in de printersoftware is geselecteerd, drukt de driekleurenpatroom in de modus 4800x1200 dpi geoptimaliseerd af (maximaal 4800x1200 dpi geoptimaliseerd in kleur en 1200-dpi invoer).

Als er ook een [fotopatroom](#) is geïnstalleerd, wordt de afdrুকkwaliteit nog verder verbeterd. U kunt fotopatromen apart kopen als deze niet bij de printer zijn geleverd.



Opmerking Bij het gebruik van Maximum dpi duurt het afdrucken langer en is meer schijfruimte vereist.

Voer de volgende stappen uit om in de modus 4800x1200 dpi geoptimaliseerd af te drucken:

1. Open het dialoogvenster [Print](#).
2. Selecteer het paneel **Papier/Kwaliteit**.
3. Klik in het uitrolmenu **Papiersoort** op **Fotopapier** en vervolgens op de juiste soort fotopapier.
4. Klik op **Kwaliteit** in het uitrolmenu **Maximum dpi**.
5. Selecteer desgewenst nog andere afdrুকinstellingen en klik op **Druk af**.



Opmerking Gebruik HP Premium Fotopapier voor het afdrucken in de modus Maximum dpi om kleuren en details in de foto te verbeteren.

Opslag en verwerking van fotopapier

Volg deze instructies om de kwaliteit van uw HP-fotopapier te behouden.

Opslag

- Bewaar fotopapier dat u niet gebruikt in een plastic zak. Bewaar het verpakte fotopapier op een vlak oppervlak in een koele ruimte.
- Als u wilt gaan afdrukken, haalt u alleen het papier uit het plastic dat u direct van plan bent te gebruiken. Als u klaar bent afdrukken, moet u het ongebruikte fotopapier terugplaatsen in de plastic zak.
- Laat geen ongebruikt fotopapier in de papierlade liggen. Het papier kan gaan krullen waardoor de kwaliteit van uw foto's slechter kan worden.

Verwerking

- Houd het fotopapier altijd vast bij de randen. De afdrukkwaliteit kan nadelig worden beïnvloed wanneer fotopapier vingerafdrukken bevat.
- Als de hoeken van het fotopapier meer dan 10 mm (0,4 inch) omkrullen, kunt u het papier vlak maken door dit in de zak te leggen en vervolgens voorzichtig in tegengestelde richting te buigen.
Fotopapier moet vlak zijn voordat u gaat afdrukken.

Geld besparen bij het afdrukken van foto's

Gebruik HP Everyday Fotopapier en stel de [afdrukkwaliteit](#) in op **Normaal** om geld en inkt te besparen bij het afdrukken van foto's.

HP Everyday Fotopapier is bedoeld om kwaliteitsfoto's te maken met minder inkt.



Opmerking Gebruik HP Premium Plus Fotopapier en stel de afdrukkwaliteit in op **Beste** of [Maximum dpi](#) voor foto's van hoge kwaliteit.

6 Foto's afdrukken vanaf een digitale camera

Leer hoe u foto's direct vanaf een digitale camera kunt afdrukken.

- [Informatie over PictBridge](#)
- [Afdrukken met PictBridge](#)

Informatie over PictBridge

Wanneer u een PictBridge-camera hebt, hebt u geen computer nodig om digitale foto's af te drukken. U hoeft alleen de camera op de PictBridge-poort van de printer aan te sluiten.



Opmerking Sluit geen andere USB-apparaten op de PictBridge-poort aan.



Opmerking Wanneer twee PictBridge-apparaten met elkaar communiceren, leveren zij alleen de mogelijkheden die zij gemeen hebben. Sommige camera's bieden bijvoorbeeld de mogelijkheid om zowel foto's in TIFF- als in JPEG-indeling via een PictBridge-verbinding af te drukken. Aangezien de printer echter geen ondersteuning biedt voor TIFF's via een PictBridge-verbinding, kunnen alleen JPEG's worden afgedrukt.

Wanneer een camera op een PictBridge-poort is aangesloten, worden voor de afdruk de standaardprinterinstellingen gebruikt: een foto zonder rand van 4 x 6 inch in staande stand afgedrukt. Gedetailleerde informatie over het afdrukken vanaf de camera kunt u vinden in de documentatie bij de camera.

Afdrukken met PictBridge

Wanneer u foto's direct vanaf een digitale camera wilt afdrukken, hebt u het volgende nodig:

- Een met PictBridge compatibele camera
- Een USB-kabel voor een digitale camera



Raadpleeg de documentatie bij de camera om na te gaan of uw camera PictBridge ondersteunt.

Voer deze stappen uit om vanaf een met PictBridge compatibele camera af te drukken:

1. Plaats fotopapier in de printer.
Klik op een van de volgende opties voor instructies over het plaatsen van fotopapier:
 - [Foto's zonder rand afdrukken](#)
 - [Foto's afdrukken met rand](#)
2. Sluit de camera aan op de PictBridge-poort op de voorkant van de printer.
Gebruik hiervoor de USB-kabel die bij de camera is geleverd.
3. Zet de camera aan en activeer de modus PictBridge.
Raadpleeg de documentatie bij de camera als u niet weet hoe u de camera op de modus PictBridge moet instellen.



Opmerking Wanneer de camera correct is aangesloten, gaat het verbindingslichtje branden. Het verbindingslichtje knippert groen wanneer vanaf de camera wordt afgedrukt. Als de camera niet compatibel is met PictBridge of niet in de modus PictBridge staat, gaat het foutlichtje knipperen.



1	Verbindingslichtje
2	Foutlichtje

Wanneer u de camera correct op de printer hebt aangesloten, kunt u uw foto's gaan afdrukken. Zorg dat het formaat van het papier in de printer overeenkomt met de instelling op de camera. Raadpleeg de documentatie bij de camera voor meer informatie over het afdrukken vanaf de camera.

7 Andere documenten afdrukken



E-mail



Brieven



Documenten



Enveloppen



Brochures



Wenskaarten



Briefkaarten



Transparanten



Etiketten



Indexkaarten



Opstrijkpatronen

Afdruktips: bespaar kosten en moeite en vergroot tegelijkertijd de kwaliteit van uw afdrukken met deze [afdruktips](#).

Printersoftware: Kom meer te weten over de [printersoftware](#).

E-mail

Wanneer u een e-mail wilt afdrukken, selecteert u de papiersoort en afdrুকwaliteit op het paneel Papier/Kwaliteit van het dialoogvenster Print.

Richtlijnen

Zorg dat u de capaciteit van de invoerlade niet overschrijdt: 100 vellen gewoon papier.

Het afdrukken voorbereiden

1. Klap de uitvoerlade omhoog.
2. Schuif de papiergeleider helemaal naar links.
3. Plaats gewoon papier in de invoerlade en schuif het zo ver mogelijk in de printer.
4. Schuif de papiergeleider stevig tegen de rand van de stapel papier.

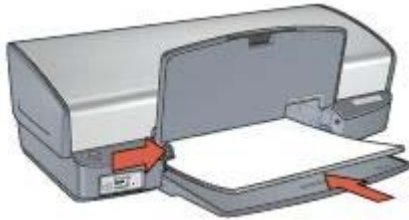

5. Klap de uitvoerlade omlaag.

Afdrukken

1. Open indien nodig het dialoogvenster [Pagina-instelling](#) en stel de opties voor het papierformaat, de schaal en de afdrukstand in.
2. Open het dialoogvenster [Print](#).
3. Selecteer het paneel **Papier/Kwaliteit**.
4. Klik in het uitrolmenu **Papiersoort** op **Gewoon papier**.
5. Selecteer desgewenst nog andere afdrুকinstellingen en klik op **Druk af**.

Brieven

Wanneer u een brief wilt afdrukken, selecteert u de papiersoort en afdrুকkwaliteit op het paneel Papier/Kwaliteit van het dialoogvenster Print.

Richtlijnen

- Zie [enveloppen](#) voor hulp bij het afdrukken op een envelop.
- Zorg dat u de capaciteit van de invoerlade niet overschrijdt: 100 vellen papier.

Het afdrukken voorbereiden

1. Klap de uitvoerlade omhoog.
2. Schuif de papiergeleider helemaal naar links.
3. Plaats het papier in de invoerlade en schuif het zo ver mogelijk in de printer.



Opmerking Als u briefhoofdpapier gebruikt, moet het briefhoofd naar beneden zijn gericht en in de richting van de printer wijzen.

4. Schuif de papiergeleider stevig tegen de rand van de stapel papier.

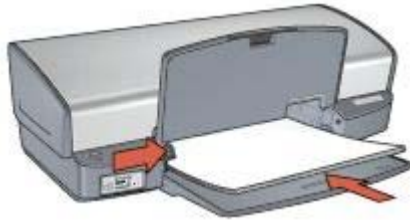

5. Klap de uitvoerlade omlaag.

Afdrukken

1. Open indien nodig het dialoogvenster [Pagina-instelling](#) en stel de opties voor het papierformaat, de schaal en de afdrukstand in.
2. Open het dialoogvenster [Print](#).
3. Selecteer het paneel **Papier/Kwaliteit**.
4. Klik in het uitrolmenu **Papiersoort** op **Gewoon papier**.
5. Selecteer de gewenste afdrukkwaliteit in het uitrolmenu **Kwaliteit**.
6. Selecteer desgewenst nog andere afdrুকinstellingen en klik op **Druk af**.

Documenten

Wanneer u een document wilt afdrukken, selecteert u de papiersoort en afdrukkwaliteit op het paneel Papier/Kwaliteit van het dialoogvenster Print.

Richtlijnen

Zorg dat u de capaciteit van de invoerlade niet overschrijdt: 100 vellen papier.

Het afdrukken voorbereiden

1. Klap de uitvoerlade omhoog.
2. Schuif de papiergeleider helemaal naar links.
3. Plaats gewoon papier in de invoerlade en schuif het zo ver mogelijk in de printer.
4. Schuif de papiergeleider stevig tegen de rand van de stapel papier.

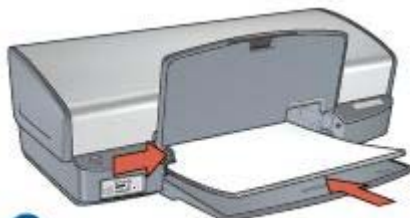

1 | Letter- of A4-papier



2 | Legal-papier (het papier steekt over de rand van de invoerlade uit)

5. Klap de uitvoerlade omlaag.

Afdrukken

1. Open indien nodig het dialoogvenster [Pagina-instelling](#) en stel de opties voor het papierformaat, de schaal en de afdrukstand in.
2. Open het dialoogvenster [Print](#).
3. Selecteer het paneel **Papier/Kwaliteit**.
4. Klik in het uitrolmenu **Papiersoort** op **Gewoon papier**.
5. Selecteer de gewenste afdrukkwaliteit in het uitrolmenu **Kwaliteit**.
6. Selecteer desgewenst nog andere afdrুকinstellingen en klik op **Druk af**.

Enveloppen

Wanneer u een envelop wilt afdrukken, selecteert u de papiersoort en afdrukkwaliteit op het paneel Papier/Kwaliteit van het dialoogvenster Print. U kunt op één of meerdere enveloppen afdrukken.

Richtlijnen

- Gebruik geen enveloppen die de volgende eigenschappen hebben:
 - Klemmetjes of vensters
 - Dikke, onregelmatige of gekrulde randen
 - Glanzende coatings of coating met reliëf
 - Kreukels, scheuren of overige beschadigingen
- Lijn de randen van de enveloppen uit voordat u ze in de invoerlade plaatst.
- Zorg dat u de capaciteit van de invoerlade niet overschrijdt: 10 enveloppen.

Het afdrukken voorbereiden

1. Til de uitvoerlade omhoog en verwijder vervolgens al het papier uit de invoerlade.
2. Schuif de papiergeleider helemaal naar links.
3. Plaats de enveloppen in de invoerlade zoveel mogelijk naar rechts.
Plaats de af te drukken zijde van de envelop omlaag waarbij de klep links zit.
4. Schuif de enveloppen zo ver mogelijk in de printer.
5. Schuif de papiergeleider stevig tegen de rand van de stapel met enveloppen.



6. Klap de uitvoerlade omlaag.

Afdrukken

1. Open indien nodig het dialoogvenster [Pagina-instelling](#) en stel de opties voor het papierformaat, de schaal en de afdrukstand in.
2. Open het dialoogvenster [Print](#).
3. Selecteer het paneel **Papier/Kwaliteit**.
4. Klik in het uitrolmenu **Papiersoort** op **Gewoon papier**.
5. Selecteer desgewenst nog andere afdrুকinstellingen en klik op **Druk af**.

Brochures

Wanneer u een brochure wilt afdrukken, selecteert u de papiersoort en afdrুকkwaliteit op het paneel Papier/Kwaliteit van het dialoogvenster Print. Gebruik HP Brochurepapier voor het beste resultaat.

Richtlijnen

- Druk geen randloze documenten af in de [modus inkt-backup](#). Zorg ervoor dat er altijd twee inktpatronen in de printer zijn geïnstalleerd.
- Open het bestand in een softwareprogramma en stel het gewenste brochureformaat in. Zorg dat deze grootte overeenkomt met het formaat van het papier waarop u de brochure wilt afdrukken.
- Zorg dat u de capaciteit van de invoerlade niet overschrijdt: 20 vellen brochurepapier.

Het afdrukken voorbereiden

1. Klap de uitvoerlade omhoog.
2. Schuif de papiergeleider helemaal naar links.
3. Plaats brochurepapier in de invoerlade en druk het zo ver mogelijk in de printer.
4. Schuif de papiergeleider stevig tegen de rand van de stapel papier.

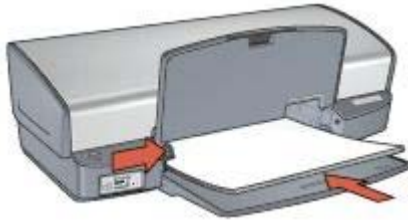

5. Klap de uitvoerlade omlaag.

Brochures zonder rand afdrukken

1. Open het dialoogvenster [Pagina-instelling](#).
2. Klik op het juiste randloze papierformaat in het menu **Papierformaat**.
3. Klik op **OK**.
4. Open het dialoogvenster [Print](#).
5. Selecteer het paneel **Papier/Kwaliteit** en geef de volgende instellingen op:
 - **Papiersort**: de juiste soort brochurepapier
 - **Kwaliteit**: **Normaal** of **Beste**
6. Selecteer desgewenst nog andere afdrুকinstellingen en klik op **Druk af**.

Brochures met randen afdrukken

1. Open het dialoogvenster [Pagina-instelling](#).
2. Klik op het juiste papierformaat in het menu **Papierformaat**.
3. Klik op **OK**.
4. Open het dialoogvenster [Print](#).
5. Selecteer het paneel **Papier/Kwaliteit** en geef de volgende instellingen op:
 - **Papiersort**: de juiste soort brochurepapier
 - **Kwaliteit**: **Normaal** of **Beste**
6. Selecteer desgewenst nog andere afdrুকinstellingen en klik op **Druk af**.

Wenskaarten

Wanneer u een wenskaart wilt afdrukken, selecteert u de papiersort en afdrুকkwaliteit op het paneel Papier/Kwaliteit van het dialoogvenster Print. Gebruik HP-papier voor wenskaarten voor het beste resultaat.

Richtlijnen

- Vouw voorgevouwen kaarten uit en plaats deze in de invoerlade.
- Zorg dat u de capaciteit van de invoerlade niet overschrijdt: 20 kaarten.

Het afdrukken voorbereiden

1. Til de uitvoerlade omhoog en verwijder vervolgens al het papier uit de invoerlade.
2. Schuif de papiergeleider helemaal naar links.
3. Waaier de randen van de wenskaarten uit om te voorkomen dat deze aan elkaar plakken en maak er een nette stapel van.

4. Plaats de wenskaarten met de afdrukkzijde omlaag in de invoerlade.
5. Schuif de kaarten zo ver mogelijk in de printer.
6. Schuif de papiergeleider stevig tegen de rand van de kaarten.



7. Klap de uitvoerlade omlaag.

Afdrukken

1. Open het dialoogvenster **Pagina-instelling** en selecteer de volgende instellingen:
 - **Papierformaat**: een geschikt kaartformaat.
 - **Afdrukstand**: de juiste afdrukstand
2. Klik op **OK**.
3. Open het dialoogvenster **Print**.
4. Selecteer het paneel **Papier/Kwaliteit** en geef de volgende instellingen op:
 - **Papiersoort**: een geschikte kaartsoort
 - **Kwaliteit**: **Normaal** of **Beste**
5. Selecteer desgewenst nog andere afdrukinstellingen en klik op **Druk af**.

Briefkaarten

Wanneer u een briefkaart wilt afdrukken, selecteert u de papiersoort en afdrukkwaliteit op het paneel Papier/Kwaliteit van het dialoogvenster Print.

Richtlijnen

- Gebruik alleen kaarten die aan de specificaties van het papierformaat voor de printer voldoen. Zie de naslaghandleiding van de printer voor specificaties.
- Zorg dat u de capaciteit van de invoerlade niet overschrijdt: 30 kaarten.

Het afdrukken voorbereiden

1. Klap de uitvoerlade omhoog.
2. Schuif de papiergeleider helemaal naar links.
3. Plaats de kaarten in de invoerlade zoveel mogelijk naar rechts.
Het papier moet met de afdrukkzijde omlaag liggen en de korte rand moet in de richting van de printer wijzen.
4. Schuif de kaarten zo ver mogelijk in de printer.
5. Schuif de papiergeleider stevig tegen de rand van de kaarten.

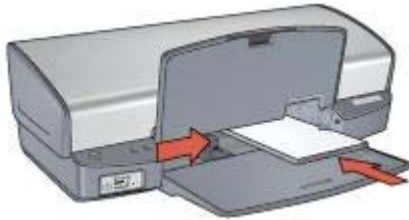

6. Klap de uitvoerlade omlaag.

Afdrukken

1. Open het dialoogvenster [Pagina-instelling](#) en selecteer de volgende instellingen:
 - **Papierformaat:** een geschikt kaartformaat.
 - **Afdrukstand:** de juiste afdrukstand



Opmerking Selecteer het fotoformaat zonder rand dat overeenkomt met het kaartformaat om een kaart zonder rand af te drukken.

2. Klik op **OK**.
3. Open het dialoogvenster [Print](#).
4. Selecteer het paneel **Papier/Kwaliteit** en geef de volgende instellingen op:
 - **Papiersoort:** een geschikte kaartsoort
 - **Kwaliteit:** **Normaal**, **Beste** of **Maximum dpi**.
5. Stel desgewenst de opties voor [HP Real Life-technologieën](#) in.
6. Selecteer desgewenst nog andere afdrুকinstellingen en klik op **Druk af**.



Opmerking Als het bericht verschijnt dat het papier op is, controleert u of de kaarten correct in de papierlade zijn geplaatst.

Transparanten

Wanneer u een transparant wilt afdrukken, selecteert u de papiersoort en afdrুকkwaliteit op het paneel **Papier/Kwaliteit** van het dialoogvenster **Print**. Gebruik **HP Premium Inkjet Transparanten** voor het beste resultaat.

Richtlijnen

Zorg dat u de capaciteit van de invoerlade niet overschrijdt: 30 transparanten.

Het afdrukken voorbereiden

1. Til de uitvoerlade omhoog en verwijder vervolgens al het papier uit de invoerlade.
2. Schuif de papiergeleider helemaal naar links.
3. Plaats de transparanten in de invoerlade.
Het papier moet met de afdrুকzijde omlaag liggen en de zelfklevende strip met de afdrুকzijde omhoog, in de richting van de printer.

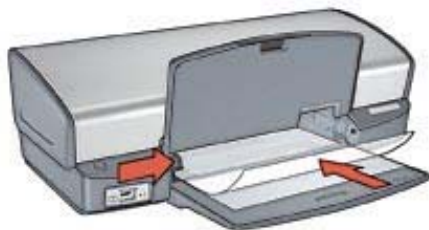

4. Duw de transparanten voorzichtig in de printer totdat deze niet verder kunnen zodat de zelfklevende strips niet aan elkaar kleven.
5. Schuif de papiergeleider stevig tegen de rand van de transparanten.
6. Klap de uitvoerlade omlaag.

Afdrukken

1. Open indien nodig het dialoogvenster [Pagina-instelling](#) en stel de opties voor het papierformaat, de schaal en de afdrukstand in.
2. Open het dialoogvenster [Print](#).
3. Selecteer het paneel **Papier/Kwaliteit** en geef de volgende instellingen op:
 - **Papiersoort:** een geschikte soort transparantpapier
 - **Kwaliteit: Normaal of Beste**
4. Selecteer desgewenst nog andere afdrুকinstellingen en klik op **Druk af**.

Etiketten

Wanneer u etiketten wilt afdrukken, selecteert u de papiersoort en afdrুকkwaliteit op het paneel Papier/Kwaliteit van het dialoogvenster Print. Gebruik HP Adresetiketten voor het beste resultaat.

Richtlijnen

- Gebruik alleen etiketten van papier, plastic of doorzichtig materiaal die speciaal voor inkjetprinters zijn ontworpen.
- Gebruik alleen volledige vellen met etiketten.
- De etiketten mogen niet plakkerig of gekreukeld zijn en mogen niet van de vellen loskomen.
- Zorg dat u de capaciteit van de invoerlade niet overschrijdt: 20 vellen met etiketten (gebruik alleen vellen van Letter- of A4-formaat).

Het afdrukken voorbereiden

1. Til de uitvoerlade omhoog en verwijder vervolgens al het papier uit de invoerlade.
2. Schuif de papiergeleider helemaal naar links.
3. Waaier de randen van de etiketenvellen uit om te voorkomen dat deze aan elkaar plakken en maak er een nette stapel van.
4. Plaats de etiketten in de invoerlade met de etiketzijde omlaag.
5. Schuif het papier zo ver mogelijk in de printer.
6. Schuif de papiergeleider stevig tegen de rand van de vellen.

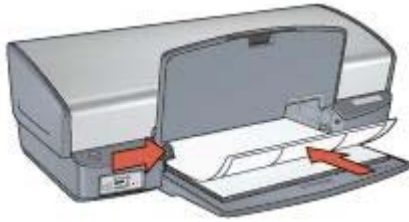

7. Klap de uitvoerlade omlaag.

Afdrukken

1. Open het dialoogvenster [Pagina-instelling](#) en selecteer de volgende instellingen:
 - **Papierformaat: A4 of Letter**
 - **Afdrukstand:** de juiste afdrukstand
2. Klik op **OK**.
3. Open het dialoogvenster [Print](#).
4. Selecteer het paneel **Papier/Kwaliteit**.
5. Klik in het uitrolmenu **Papiersoort** op **Gewoon papier**.
6. Selecteer desgewenst nog andere afdrুকinstellingen en klik op **Druk af**.

Indexkaarten en overig klein afdrুকmateriaal

Wanneer u indexkaarten en andere klein afdrুকmateriaal wilt afdrucken, selecteert u de papiersoort en afdrুকkwaliteit op het paneel Papier/Kwaliteit van het dialoogvenster Print.

Richtlijnen

- Gebruik alleen kaarten en klein afdrুকmateriaal die aan de specificaties van het papierformaat voor de printer voldoen. Zie de naslaghandleiding van de printer voor specificaties.
- Zorg dat u de capaciteit van de invoerlade niet overschrijdt: 30 kaarten.

Het afdrucken voorbereiden

1. Til de uitvoerlade omhoog en verwijder vervolgens al het papier uit de invoerlade.
2. Schuif de papiergeleider helemaal naar links.
3. Plaats de kaarten in de invoerlade zoveel mogelijk naar rechts.
Het papier moet met de afdrুকzijde omlaag liggen en de korte rand moet in de richting van de printer wijzen.
4. Schuif de kaarten zo ver mogelijk in de printer.
5. Schuif de papiergeleider stevig tegen de rand van de kaarten.

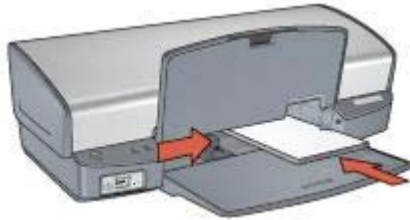

6. Klap de uitvoerlade omlaag.

Afdrukken

1. Open het dialoogvenster [Pagina-instelling](#) en selecteer de volgende instellingen:
 - **Papierformaat**: een geschikt kaartformaat.
 - **Afdrukstand**: de juiste afdrukstand
2. Klik op **OK**.
3. Open het dialoogvenster [Print](#).
4. Selecteer het paneel **Papier/Kwaliteit** en geef de juiste papiersoort op.
5. Selecteer desgewenst nog andere afdrুকinstellingen en klik op **Druk af**.

Opstrijkpatronen

Wanneer u een opstrijkpatroon wilt afdrukken, selecteert u de papiersoort en afdrুকkwaliteit op het paneel **Papier/Kwaliteit** van het dialoogvenster **Print**. Gebruik HP Opstrijkpatronen voor het beste resultaat.

Richtlijnen

- Wanneer u in spiegelbeeld afdrুকt, worden de tekst en afbeeldingen horizontaal gedraaid ten opzichte van wat op het computerscherm verschijnt.



- Zorg dat u de capaciteit van de invoerlade niet overschrijdt: 12 opstrijkpatronen.

Het afdrukken voorbereiden

1. Til de uitvoerlade omhoog en verwijder vervolgens al het papier uit de invoerlade.
2. Schuif de papiergeleider helemaal naar links.
3. Plaats het papier voor opstrijkpatronen in de invoerlade met de afdrুকzijde omlaag.
4. Schuif het papier zo ver mogelijk in de printer.
5. Schuif de papiergeleider stevig tegen de rand van de stapel papier.

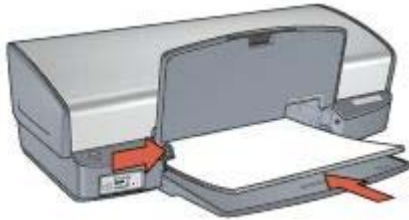

6. Klap de uitvoerlade omlaag.

Afdrukken

1. Open het dialoogvenster [Pagina-instelling](#) en selecteer de volgende instellingen:
Papierformaat: A4 of Letter
2. Klik op **OK**.
3. Open het dialoogvenster [Print](#).
4. Selecteer het paneel **Papier/Kwaliteit**.
5. Selecteer **Speciaal papier** in het uitrolmenu **Papierssoort** en klik op **HP Opstijkpatroon**.
6. Selecteer desgewenst nog andere afdrুকinstellingen en klik op **Druk af**.

8 Afdruktips

Bespaar tijd

Stel de [volgorde](#) in voor de pagina's die worden afgedrukt.

Bespaar geld

- Druk [meerdere pagina's op één vel papier](#) af.
- Gebruik [HP Everyday Fotopapier](#) om bij het afdrukken van foto's geld en inkt te besparen.

Verbeter de kwaliteit van afdrukken

- Selecteer de juiste [papersoort](#).
- Selecteer de juiste [afdrukkwaliteit](#).
- [Wijzig zo nodig het formaat](#) van het document.

Een afdrukkwaliteit selecteren

Voer de volgende stappen uit om een afdrukkwaliteit te selecteren:

1. Open het dialoogvenster [Print](#).
2. Selecteer het paneel **Papier/Kwaliteit**.
3. Selecteer een van de volgende instellingen in het uitrolmenu **Kwaliteit**:
 - **Snel concept**: wanneer u deze optie selecteert, wordt op de hoogste snelheid afgedrukt, met de minste hoeveelheid inkt.
 - **Snel normaal**: de printer drukt sneller af dan in de modus Normaal en met een hogere afdrukkwaliteit dan met Snel concept.
 - **Normaal**: biedt de beste balans tussen afdrukkwaliteit en -snelheid. Dit is de juiste instelling voor de meeste documenten.
 - **Beste**: biedt afdrukken van de hoogste kwaliteit.
 - **Maximum dpi**: biedt de hoogste afdrukkwaliteit maar een langzamere afdruksnelheid dan de modus **Beste** en vereist veel geheugen.
4. Selecteer desgewenst nog andere afdrukinstellingen en klik op **Druk af**.

De paginavolgorde instellen

De paginavolgorde bepaalt de volgorde waarin documenten met meerdere pagina's worden afgedrukt.

Ga als volgt te werk om de paginavolgorde in te stellen:

1. Open het dialoogvenster [Print](#).
2. Selecteer het paneel **Papierafhandeling**.
3. Kies een van de volgende opties:
 - Selecteer de optie **Omgekeerde paginavolgorde** om de eerste pagina van het document als laatste af te drukken.

Deze instelling bespaart tijd omdat u de afgedrukte pagina's niet hoeft te rangschikken. Dit is een geschikte instelling voor de meeste afdruktaken.

- Maak de selectie van de optie **Omgekeerde paginavolgorde** ongedaan om de laatste pagina van het document als laatste af te drukken.
4. Selecteer desgewenst nog andere afdrুকinstellingen en klik op **Druk af**.



Opmerking De optie voor omgekeerde pagina volgorde is alleen beschikbaar in Mac OS X 10.3 en later.

Meerdere pagina's op één vel papier afdrukken

De printersoftware biedt u de mogelijkheid verschillende pagina's van een document op één vel papier af te drukken. De printersoftware vergroot/verkleint de documenttekst en -beelden automatisch, zodat deze op de afgedrukte pagina passen.

Voer de volgende stappen uit om verschillende pagina's van een document op één vel papier af te drukken:

1. Open het dialoogvenster **Print**.
2. Selecteer het paneel **Lay-out**.
3. Selecteer in het menu **Pagina's per vel** het aantal pagina's dat u op elk vel papier wilt afdrukken.
4. In het menu **Lay-outrichting** selecteert u de relevante optie voor de rangschikking van de pagina's op één vel.
5. Als u wilt dat rond elk paginabeeld dat wordt afgedrukt een rand wordt weergegeven, selecteert u de soort rand in het menu **Rand**.
6. Selecteer desgewenst nog andere afdrুকinstellingen en klik op **Druk af**.

Een papiersoort selecteren

Voer de volgende stappen uit om een papiersoort te selecteren:

1. Open het dialoogvenster **Print**.
2. Selecteer het paneel **Papier/Kwaliteit**.
3. Selecteer de papiersoort in het uitrolmenu **Papiersoort**.
4. Selecteer desgewenst nog andere afdrুকinstellingen en klik op **Druk af**.

Het formaat van een document wijzigen

Gebruik deze functie om tekst en afbeeldingen op de afdruk te vergroten zonder het papierformaat te wijzigen.

Tekst en afbeeldingen verkleinen of vergroten:

1. Open het dialoogvenster **Pagina-instelling**.
2. Typ in het vak **Vergroot/verklein** het percentage waarmee u het document wilt verkleinen of vergroten.
 - Typ een getal van 25 tot en met 99 om het documentbeeld te verkleinen.
 - Typ een getal van 101 tot en met 400 om het documentbeeld te vergroten.
3. Klik op **OK** en druk het document af.

Afdrukvoorbeeld

Gebruik de functie Afdrukvoorbeeld om een afdruk op uw computer te bekijken voordat u een document gaat afdrukken. Als het afdrukvoorbeeld niet naar wens is, annuleert u de afdruktaak en past u de afdrukinstellingen aan.

Voer deze stappen uit om een afdrukvoorbeeld weer te geven:

1. Open het dialoogvenster **Print**.
2. Klik op de knop **Voorbeeld**.
Er verschijnt een afdrukvoorbeeld van het document.
3. Voer een van de volgende handelingen uit:
 - Klik op **Print** als u het document wilt afdrukken.
 - Klik op **Annuleren** om de afdruktaak te annuleren. Geef de gewenste wijzigingen op en druk het document af wanneer het afdrukvoorbeeld naar wens is.

9 Printersoftware

- Afdrukinstellingen
- De printer beheren (Mac OS X 10.3)
- De printer beheren (Mac OS X 10.2)
- De status van een afdruktaak bekijken en wijzigen (Mac OS X 10.3)
- De status van een afdruktaak bekijken en wijzigen (Mac OS X 10.2)

Afdrukinstellingen

De printer wordt aangestuurd door op de computer geïnstalleerde software. Gebruik de printersoftware (dat wil zeggen de *printerdriver*) om de afdrukinstellingen voor een document te wijzigen.

In het dialoogvenster **Pagina-instelling** kunt u het papierformaat, de schaal en de afdrukrichting van het document instellen.

In het dialoogvenster **Print** kunt u andere afdrukopties voor het document instellen en het document naar de printer verzenden.

- Dialoogvenster **Pagina-instelling**
- Dialoogvenster **Print**

Dialoogvenster Pagina-instelling

Gebruik het dialoogvenster **Pagina-instelling** om de lay-out van het document te wijzigen.

U geeft het dialoogvenster **Pagina-instelling** weer door het softwareprogramma te openen waarmee het document is gemaakt. Vervolgens klikt u op **Archief** en **Pagina-instelling**.

Gebruik het dialoogvenster **Pagina-instelling** om de volgende taken uit te voeren:

- De printer selecteren, zodat in het uitrolmenu **Papierformaat** een complete lijst met ondersteunde papierformaten wordt weergegeven.
- Het papierformaat voor een document instellen.
- Het formaat van een document wijzigen.
- De afdrukstand van een document instellen.

Dialoogvenster Print

Gebruik het dialoogvenster **Print** om de afdrukinstellingen te wijzigen voor het document dat u wilt afdrucken. De beschikbare opties zijn afhankelijk van het paneel dat is geselecteerd.

Als u het dialoogvenster **Print** wilt weergeven, opent u het document dat u wilt afdrucken en klikt u op **Archief** en vervolgens op **Print**.

U kunt met het menu en de knoppen de volgende functies uitvoeren:

1. **Printer**: de printer selecteren.
2. **Instellingen**: een groep opgeslagen afdrukopties selecteren.

3. **Paneelmenu:** schakelen tussen panelen voor afdrukinstellingen, een toepassings specifiek paneel en een samenvatting van afdrukinstellingen voor het document.
4. **?**: opent MacHelp.
5. **Voorvertoning:** een online afdrukvoorbeeld van het document bekijken.
6. **Bewaar als PDF:** een document naar de indeling Adobe PDF converteren.
7. **Fax:** een document als fax verzenden.



Opmerking De optie **Fax** is alleen beschikbaar in Mac OS X 10.3 en later.

8. **Annuleer:** het dialoogvenster Print sluiten zonder het document af te drukken.
9. **Print:** het document afdrukken.

De printer beheren (Mac OS X 10.3)

Gebruik de Printerconfiguratie om de printer te beheren. Het beheren van de printer omvat de volgende taken:

- Een printer toevoegen
- Een standaardprinter selecteren
- Een printer verwijderen

Een printer toevoegen

Volg deze stappen op om een printer aan uw computer toe te voegen:

1. Klik in de Finder op **Programma's**, vervolgens op **Hulpprogramma's** en dubbelklik tot slot op **Printerconfiguratie**.
2. Klik op **Voeg toe**.
Het dialoogvenster Voeg printer toe verschijnt.
3. Selecteer het verbindingstype voor de printer (bijvoorbeeld USB).
4. Selecteer de printernaam in de lijst.
5. Klik op **Voeg toe**.

Een standaardprinter instellen

Volg deze stappen om de printer in te stellen als standaardprinter:

1. Klik in de Finder op **Programma's**, vervolgens op **Hulpprogramma's** en dubbelklik tot slot op **Printerconfiguratie**.
2. Selecteer de printer en klik vervolgens op de knop **Maak standaard**.
De naam van de printer wordt vet weergegeven om aan te geven dat het de standaardprinter is.

Een printer verwijderen

Volg deze stappen om een printer van uw computer te verwijderen:

1. Klik in de Finder op **Programma's**, vervolgens op **Hulpprogramma's** en dubbelklik tot slot op **Printerconfiguratie**.
2. Klik op de printernaam die u wilt verwijderen.
3. Klik op **Verwijder**.

De printer beheren (Mac OS X 10.2)

Gebruik Afdrukbeheer om afdruktaken te beheren. Het beheren van de printer omvat de volgende taken:

- Een printer toevoegen
- Een standaardprinter selecteren
- Een printer verwijderen

Een printer toevoegen

Volg deze stappen op om een printer aan uw computer toe te voegen:

1. Klik in de Finder op **Programma's**, vervolgens op **Hulpprogramma's** en dubbelklik tot slot op **Afdrukbeheer**.
2. Klik op **Voeg printer toe**.
Het dialoogvenster Voeg printer toe verschijnt.
3. Selecteer het verbindingstype voor de printer (bijvoorbeeld USB).
4. Selecteer de naam van de printer in de lijst.
5. Klik op **Voeg toe**.

Een standaardprinter instellen

Volg deze stappen om de printer in te stellen als standaardprinter:

1. Klik in de Finder op **Programma's**, vervolgens op **Hulpprogramma's** en dubbelklik tot slot op **Afdrukbeheer**.
2. Selecteer de printer en klik vervolgens op de knop **Maak standaard**.
De naam van de printer wordt vet weergegeven om aan te geven dat het de standaardprinter is.

Een printer verwijderen

Volg deze stappen om een printer van uw computer te verwijderen:

1. Klik in de Finder op **Programma's**, vervolgens op **Hulpprogramma's** en dubbelklik tot slot op **Afdrukbeheer**.
2. Klik op de printernaam die u wilt verwijderen.
3. Klik op **Verwijder**.

De status van een afdruktaak bekijken en wijzigen (Mac OS X 10.3)

Als u een document op de achtergrond afdrukt, kunt u via Printerconfiguratie de voortgang van het afdrukken zien.

Volg deze stappen op om de status van een afdruktaak te controleren:

1. Klik in de Finder op **Programma's**, vervolgens op **Hulpprogramma's** en dubbelklik tot slot op **Printerconfiguratie**.
2. Dubbelklik op de printernaam om de afdrukrij weer te geven.
3. Klik op een afdruktaak om deze te selecteren.

Gebruik de volgende knoppen om de afdruktaak te beheren.

- **Verwijder:** de geselecteerde afdruktaak annuleren.
- **Stel uit:** de geselecteerde afdruktaak onderbreken.
- **Hervat:** een onderbroken afdruktaak hervatten.
- **Stop taken:** alle afdruktaken in de wachtrij onderbreken.

De status van een afdruktaak bekijken en wijzigen (Mac OS X 10.2)

Als u een document op de achtergrond afdrukt, kunt u via Afdrukbeheer de voortgang van het afdrukken zien.

Volg deze stappen op om de status van een afdruktaak te controleren:

1. Klik in de Finder op **Programma's**, vervolgens op **Hulpprogramma's** en dubbelklik tot slot op **Afdrukbeheer**.
2. Dubbelklik op de printernaam om de afdrukrij weer te geven.
3. Klik op een afdruktaak om deze te selecteren.

Gebruik de volgende knoppen om de afdruktaak te beheren.

- **Verwijder:** de geselecteerde afdruktaak annuleren.
- **Stel uit:** de geselecteerde afdruktaak onderbreken.
- **Hervat:** een onderbroken afdruktaak hervatten.
- **Stop taken:** alle afdruktaken in de wachtrij onderbreken.

10 Onderhoud

- Inktpatronen installeren
- De functie voor automatisch uitschakelen instellen
- Inktpatronen uitlijnen
- Kleur kalibreren
- Afdrukkwaliteit kalibreren
- Inktpatronen automatisch reinigen
- Een testpagina afdrukken
- Een schatting van het inktniveau bekijken
- De printerbehuizing onderhouden
- Inkt verwijderen van de huid en van kleding
- Inktpatronen handmatig reinigen
- Inktpatronen onderhouden
- HP Printer Utility

Inktpatronen installeren

Wanneer u inktpatronen moet vervangen, moet u ervoor zorgen dat u de juiste inktpatronen voor uw printer hebt en deze vervolgens in de inktpatroonhouder installeren.

Combinaties van inktpatronen

Voor de meeste documenten kunt u de driekleurenpatroon en de zwarte inktpatroon gebruiken. Voor het afdrukken van foto's gebruikt u de fotopatroon samen met de driekleurenpatroon.

Installeer de driekleurenpatroon altijd in het linkergedeelte van de inktpatroonhouder.

Installeer de zwarte inktpatroon of fotopatroon altijd in het rechtergedeelte van de inktpatroonhouder.



Opmerking U kunt aan de hand van het symbool op het label van het inktpatroon bepalen in welke kant van de houder de inktpatroon moeten worden geïnstalleerd: dit symbool komt overeen met het symbool boven de inktpatroonhouder.

Specificatienummers

Let op het specificatienummer van de inktpatroon als u nieuwe inktpatronen gaat aanschaffen.

U kunt het specificatienummer op drie plekken vinden:

- Label met selectienummer: kijk op het label van de inktpatroon die u wilt vervangen.



1	Label met selectienummer
---	--------------------------

- Printerdocumentatie: een lijst met selectienummers van inktpatronen kunt u vinden in de naslaghandleiding bij de printer.
- HP Printer Utility: open de [HP Printer Utility](#) en selecteer vervolgens **Status benodigdheden**.

Modus Inkt-backup

De printer kan werken met slechts één geïnstalleerd inktpatroon. Zie [modus Inkt-backup](#) voor meer informatie.

Installatie-instructies

Laat zien hoe ik een inktpatroon moet installeren.

Voer de volgende stappen uit om de inktpatroon te installeren:

1. Controleer of de printer aan staat.
2. Plaats papier van Letter-formaat of gewoon, wit A4-papier in de invoerlade.
3. Open de printerkap.
4. Wacht totdat de inktpatroonhouder zich naar de rechterzijde heeft verplaatst, niet-actief is en geen geluid meer maakt.
5. Druk de inktpatroon naar beneden en schuif deze uit de inktpatroonhouder.

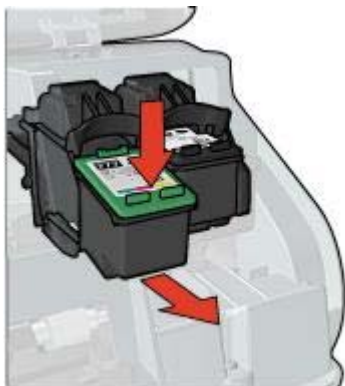

6. Haal de vervangende inktpatroon uit de verpakking en verwijder voorzichtig de kunststof tape.

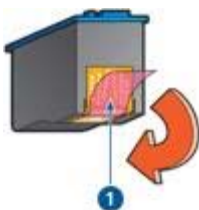

1 De kunststof tape verwijderen

△ Let op Raak de inksproeiers of de koperen contactpunten van de inktpatroon niet aan. Als u deze onderdelen aanraakt, kunnen de sproeiers verstopt raken, kunnen problemen met de inkt optreden of kunnen zich problemen met de elektrische verbindingen voordoen. Verwijder de koperen strips niet. Dit zijn vereiste elektrische contactpunten.

7. Houd de inktpatroon zodanig dat de koperen strook zich aan de onderkant bevindt en naar de printer toe is gericht.
8. Schuif de inktpatroon onder een licht opwaartse hoek in de houder totdat de inktpatroon vastklikt.

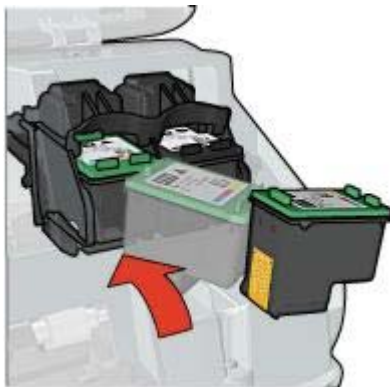

9. Sluit de printerkap.

Lijn de **inktpatronen** uit voor een optimale afdrukkwaliteit.

Zie [Inktpatronen onderhouden](#) voor informatie over het bewaren van de inktpatronen.

Zie [Inktpatronen recyclen](#) voor informatie over het recyclen van lege inktpatronen.



Waarschuwing Houd nieuwe en gebruikte inktpatronen buiten het bereik van kinderen.

De functie voor automatisch uitschakelen instellen

U kunt met de functie voor het automatisch uitschakelen ervoor zorgen dat de printer na 30 minuten inactiviteit naar de passieve modus overschakelt en automatisch weer inschakelt wanneer een afdruktaak wordt ontvangen. Wanneer u de functie voor automatisch uitschakelen selecteert, wordt de energiebesparingsmodus **FEMP** geannuleerd.

Volg deze stappen om de functie automatisch inschakelen te activeren:

1. Open de [HP Printer Utility](#).
2. Selecteer **Stroombeheer**.
3. Volg de instructies op het scherm op.

Inktpatronen uitlijnen

Lijn de inktpatronen uit nadat u een inktpatroon hebt geïnstalleerd om de beste afdrukkwaliteit te verkrijgen.

Ga als volgt te werk om inktpatronen uit te lijnen:

1. Plaats papier van Letter-formaat of gewoon, wit A4-papier in de invoerlade.
2. Open de [HP Printer Utility](#).
3. Selecteer **Uitlijnen**.
4. Klik op de knop **Uitlijnen** en volg de instructies op het scherm op.

Kleur kalibreren

Kalibreer de kleuren alleen als de kleuren in foto's die zijn afgedrukt met de [fotopatroon](#), zichtbaar anders zijn.

Voordat u de kleuren kalibreert [lijnt u de inktpatronen](#) uit en vervolgens drukt u de foto opnieuw af. Als de kleur nog steeds zichtbaar anders is, moet u een kleurkalibratie uitvoeren.

Voor het kalibreren van kleuren moeten zowel een fotopatroon als een driekleurenpatroon zijn geïnstalleerd.

Ga als volgt te werk om de kleuren te kalibreren:

1. Plaats papier van Letter-formaat of gewoon, wit A4-papier in de invoerlade.
2. Controleer of een fotopatroon in de printer is geïnstalleerd.
3. Open de [HP Printer Utility](#).
4. Selecteer **Kleur kalibreren**.
5. Klik op de knop **Kalibreren** en volg de instructies op het scherm op.

Afdrukkwaliteit kalibreren

Voer een kalibratie voor de afdrukkwaliteit uit als lichte of donkere horizontale lijnen in documenten verschijnen die met de driekleurenpatroon en de zwarte inktpatroon zijn afgedrukt.

Voor het uitvoeren van een kalibratie voor afdrukkwaliteit [reinigt u de inktpatronen](#) en vervolgens drukt u het document opnieuw af. Als de lijnen nog steeds verschijnen, moet u een kalibratie voor de afdrukkwaliteit uitvoeren.

Voer de volgende stappen uit om de afdrukkwaliteit te kalibreren:

1. Plaats papier van Letter-formaat of gewoon, wit A4-papier in de invoerlade.
2. Controleer of zowel een zwarte als een driekleuren[inktpatroon](#) in de printer zijn geïnstalleerd.
3. Open het [HP inkjet hulpprogramma](#).
4. Selecteer het paneel **Afdrukkwaliteit kalibreren**.
5. Klik op **Kalibreren** en volg de instructies op het scherm.

Inktpatronen automatisch reinigen

Als er op uw afdrukken lijnen of stippen ontbreken of inktstrepen voorkomen, zijn de inktpatronen mogelijk [bijna leeg](#) of moet u deze reinigen.

Als de inktpatronen voldoende inkt bevatten, volgt u deze stappen om de inktpatronen automatisch te reinigen:

1. Open de [HP Printer Utility](#).
2. Selecteer **Reinigen**.
3. Klik op de knop **Reinigen** en volg de instructies op het scherm op.

Als er na het reinigen nog steeds lijnen of stippen in de afdrukken ontbreken, [vervangt u de inktpatronen](#).



Let op Reinig de inktpatronen alleen als het nodig is. Wanneer u de inktpatronen onnodig vaak reinigt, verspilt u inkt en verkort u de levensduur van de patronen.



Opmerking Deze functie is mogelijk niet beschikbaar voor uw besturingssysteem.

Een testpagina afdrukken

Volg deze instructies om een testpagina af te drukken:

1. Open de [HP Printer Utility](#).
2. Selecteer **Testen**.
3. Klik op de knop **Testpagina afdrukken**.

Een schatting van het inktniveau bekijken

Volg deze instructies om de geschatte inktniveaus van de inktpatronen die in de printer zijn geïnstalleerd, te bekijken:

1. Open de [HP Printer Utility](#).
2. Selecteer **Status onderdelen**.

Als u een inktpatroon wilt vervangen, noteert u het weergegeven selectienummer van de inktpatroon.

De printerbehuizing onderhouden

Aangezien de printer de inkt in een fijne waas op het papier spuit, zullen er uiteindelijk inktvlekken op de printerbehuizing en de aangrenzende oppervlakken verschijnen. Als u strepen, vlekken of opgedroogde inkt van de buitenkant van de printer wilt verwijderen, gebruikt u een zachte doek die met water vochtig is gemaakt.

Denk aan de volgende tips wanneer u de printer reinigt:

- Reinig de binnenkant van de printer *niet*. Houd alle vloeistoffen uit de buurt van de binnenkant.
- Gebruik *geen* huishoudelijke schoonmaakmiddelen of wasmiddelen. Als een huishoudelijk schoonmaakmiddel of -oplosmiddel voor de printer wordt gebruikt, veegt u buitenoppervlakken van de printer schoon met een zachte doek die met water vochtig is gemaakt.
- Smeer de ondersteuningsstaaf waarop de inktpatroonhouder heen en weer schuift *niet* in. Lawaai is normaal wanneer de houder heen en weer beweegt.

Inkt verwijderen van de huid en van kleding

Volg deze instructies om inkt van de huid en van kleding te verwijderen:

Oppervlak	Oplossing
Huid	Was de huid op de desbetreffende plaats met een zeep met schuurmiddel.

(vervolg)

Oppervlak	Oplossing
Witte stof	Was de stof in <i>koud</i> water met bleekmiddel.
Gekleurde stof	Was de stof in <i>koud</i> water met schuimende ammonia.



Let op Gebruik altijd koud water om de inkt uit kleding te verwijderen. Door lauw of heet water kan de inkt zich aan de stof hechten.

Inktpatronen handmatig reinigen

Als de printer in een stoffige omgeving wordt gebruikt, kan er zich enig vuil ophopen op de contactpunten van de inktpatroon.

Reinigingsmiddelen

U hebt het volgende nodig als u de inktpatronen wilt reinigen:

- Gedistilleerd water (kraanwater kan middelen bevatten die besmettingen kunnen veroorzaken en de inktpatroon kunnen beschadigen)
- Wattenstaafjes of ander zacht, pluisvrij materiaal dat niet aan de inktpatronen blijft kleven

Let op dat u tijdens het reinigen geen **inkt op uw handen of kleding** krijgt.

Vorbereidingen

1. Open de printerkap.
2. Wacht totdat de inktpatroonhouder zich naar de rechterzijde heeft verplaatst, niet-actief is en geen geluid meer maakt.
3. Verwijder de inktpatronen en plaats deze op een vel papier met de koperen contactpunten naar boven.



Let op Laat de inktpatronen niet langer dan een half uur buiten de printer liggen.

Reinigingsinstructies

1. Bevochtig een wattenstaafje met gedistilleerd water en knijp het overtollige water eruit.
2. Veeg de koperen contactpunten van de inktpatroon met het wattenstaafje af.



Let op Raak niet de sproeikop van de inktpatroon aan. Als u de inksproeiers aanraakt, kunnen de sproeiers verstopt raken, kunnen problemen met de inkt optreden of kunnen zich problemen met de elektrische verbindingen voordoen.



1	Inktsproeiers (niet aanraken)
2	Koperen contactpunten

3. Herhaal dit proces totdat er geen inktresten of stof meer op een schoon wattenstaafje verschijnen.
4. [Plaats de inktpatronen](#) in de printer en sluit de printerkap.

Inktpatronen onderhouden

De volgende tips helpen u bij het onderhoud van de HP-inktpatronen en bieden u een consistente afdrukkwaliteit:

- Bewaar alle inktpatronen in de verzegelde verpakking totdat u deze nodig hebt. Inktpatronen moeten op kamertemperatuur worden bewaard (15 tot 35 °C).
- Verwijder de kunststof tape op de inktsproeiers pas als u gereed bent om de inktpatroon te installeren in de printer. Als de beschermende tape van de inktpatroon is verwijderd, mag u deze niet meer terugplaatsen. Wanneer u de tape opnieuw bevestigt, beschadigt u de inktpatroon.

Volg de instructies op voor [het bewaren van inktpatronen](#).

Inktpatronen bewaren

Als inktpatronen uit de printer worden verwijderd, bewaart u ze in een luchtdichte plastic verpakking of in de inktpatroonbeschermer die bij de fotopatroon wordt geleverd.

Als u de inktpatroon in een luchtdichte plastic verpakking bewaart, moet u ervoor zorgen dat de inktsproeiers naar beneden zijn gericht en niet met de verpakking in aanraking komen.

De inktpatroon in de inktpatroonbeschermer plaatsen

Schuif de inktpatroon onder een lichte hoek in de beschermer en klik de patroon stevig vast.



De inktpatroon uit de inktpatroonbeschermer verwijderen

Druk de beschermer omlaag en naar achteren om de inktpatroon los te maken. Schuif de inktpatroon uit de beschermer.



Let op Laat de inktpatroon niet vallen. Hierdoor kan de inktpatroon beschadigd raken.

HP Printer Utility

De HP Printer Utility bevat hulpmiddelen om de volgende taken uit te voeren:

- Een testpagina afdrukken.
- De inktpatronen reinigen.
- De geschatte inktniveaus in de inktpatronen bekijken.
- De inktpatronen uitlijnen.
- Kleur kalibreren.
- Afdrukkwaliteit kalibreren.
- De functie voor automatisch uitschakelen configureren.
- Productondersteuning op de HP-website zoeken.
- Informatie zoeken over de inktpatronen die bij uw printer worden gebruikt.
- De website van HP gebruiken om uw printer te registreren.

Zie de volgende onderwerpen voor meer informatie over de HP Printer Utility:

- [De HP Printer Utility openen](#)
- [Panelen van de HP Printer Utility](#)

De HP Printer Utility openen

Volg de instructies voor uw besturingssysteem voor het openen van de HP Printer Utility.

Mac OS X 10.3

1. Klik in de Finder op **Programma's**, vervolgens op **Hulpprogramma's** en dubbelklik tot slot op **Printerconfiguratie**.
2. Selecteer de printer en klik vervolgens op **Hulpprogramma's**.
De HP Printer Utility verschijnt.

Mac OS X 10.2

1. Klik in de Finder op **Programma's**, vervolgens op **Hulpprogramma's** en dubbelklik tot slot op **Afdrukbeheer**.
2. Selecteer de printer en klik vervolgens op **Configureren**.
De HP Printer Utility verschijnt.

Panelen van de HP Printer Utility

Selecteer het gewenste paneel om de opties van de HP Printer Utility weer te geven:

- **Status benodigheden:** de [geschatte inktniveaus](#) en informatie over de inktpatronen bekijken.
- **HP Ondersteuning:** hiermee opent u de HP-website waar u ondersteuning voor de printer kunt vinden en deze kunt registreren.
- **Reinigen:** hiermee kunt u de [inktpatronen reinigen](#).
- **Apparaat informatie:** hiermee kunt u informatie over de printerconfiguratie weergeven.
- **Uitlijnen:** hiermee kunt u de [inktpatronen uitlijnen](#).
- **Testen:** hiermee drukt u een [testpagina](#) af.
- **Kleur kalibreren:** hiermee kunt u de [kleur aanpassen](#) om problemen met kleurtinten op te lossen.
- **Afdrukkwaliteit kalibreren:** hiermee kunt u [lichte of donkere horizontale lijnen](#) verwijderen die in de documenten kunnen verschijnen.
- **Stroombeheer:** hiermee stelt u de printerfunctie [automatisch uitschakelen](#) in.

11 Problemen oplossen

- De printer drukt niet af
- Papierstoring
- Papierproblemen
- De printer houdt op met afdrukken
- Problemen met inktpatronen
- Foto's worden niet goed afgedrukt
- PictBridge-problemen
- Afdrukkwaliteit is slecht
- Het document is verkeerd afgedrukt
- Problemen met het afdrukken van documenten zonder rand
- Foutberichten
- Printerlichtjes branden of knipperen
- Documenten worden langzaam afgedrukt
- Als zich problemen blijven voordoen

De printer drukt niet af

Controleer het volgende

Controleer het volgende als de printer niet afdrukt:

- Is de printer aangesloten op een stopcontact?
- Zitten de kabels goed vast?
- Staat de printer aan?
- De printer bevat [de juiste inktpatronen](#) voor de printer en deze zijn [correct geïnstalleerd](#).
- Is papier of ander afdruk materiaal correct in de invoerlade geladen?
- Is de kap van de printer gesloten?
- Is de achterste toegangsklep bevestigd?

Controleer de printerlichtjes

De printerlichtjes geven de printerstatus weer en waarschuwen u voor een eventueel probleem.

Zie [Printerlichtjes branden of knipperen](#) voor meer informatie.

Controleer de printerkabelaansluiting

Als de printerkabel is aangesloten op een USB-hub, is er mogelijk een afdrukconflict. Er zijn twee methoden om het conflict op te lossen:

- Sluit de USB-kabel van de printer rechtstreeks op de computer aan.
- Gebruik tijdens het afdrukken geen andere USB-apparaten die op de hub zijn aangesloten.

Controleer de afdrukwachtrij

De printer drukt niet af als een afdraktaak in de afdrukwachtrij niet kan worden afgedrukt. U kunt in [Mac OS X 10.3](#) of [Mac OS X 10.2](#) de status van een afdraktaak controleren en nagaan waarom de taak niet wordt afgedrukt.

Als de printer nog steeds niet afdrukt

1. Selecteer het onderwerp dat het probleem het beste omschrijft:
 - [Papierstoring](#)
 - [Bericht dat het papier op is](#)
 - [Printer voert het papier uit](#)
 - [De printer houdt op met afdrukken](#)
2. Als de printer nog steeds niet afdrukt, start u de computer opnieuw op.

Papierstoring

Laat zien hoe ik een inktpatroon moet installeren.

Voer de volgende stappen uit om een papierstoring op te lossen:

1. Druk op de knop [Doorgaan](#).
Als dit de papierstoring niet oplost, gaat u naar de volgende stap.
2. Zet de printer uit.
3. Verwijder de achterklep. Druk de hendel naar rechts en trek vervolgens de klep weg.

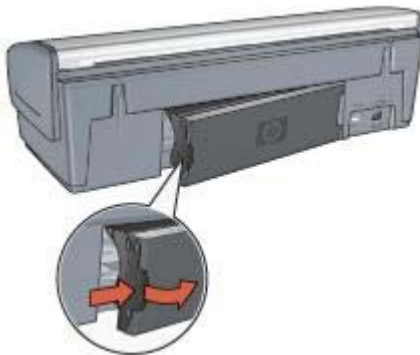

4. Verwijder het vastzittende papier uit de printer door het via de achterkant van de printer eruit te trekken.
Als u etiketten afdrukt, controleert u of er geen etiket is losgeraakt van het etiketvel terwijl het vel door de printer werd gevoerd.
5. Plaats de achterklep weer goed terug.



6. Als de papierstoring niet via de achterkant van de printer kan worden verholpen, trekt u de printerkap omhoog, verwijdert u het papier via de voorkant van de printer en sluit u de kap vervolgens weer.



Let op Zorg dat u bij het verwijderen van papier voorzichtig te werk gaat. De printer kan beschadigd raken wanneer u papier via de voorkant verwijdert.

7. Schakel de printer in en druk op de knop **Doorgaan**.
8. Druk het document opnieuw af.



Opmerking Als er regelmatig papierstoringen optreden, moet u zwaarder papier gebruiken. Raadpleeg de naslaggids voor specificaties over het papiergewicht.

Papierproblemen

Papier wordt niet in de printer gevoerd

Probeer een of meer van de volgende oplossingen:

- Verminder de hoeveelheid papier in de invoerlade.
- Verwijder het papier uit de invoerlade en plaats het opnieuw.
- Gebruik een andere papiersoort.

Printer voert het papier uit

Als de printer het papier uitvoert, kunt u een van de volgende oplossingen proberen:

- Als u een **kleurkalibratie** uitvoert, installeert u zowel de driekleuren- als de fotopatronen.
- Controleer of de beschermende kunststof tape van de inktpatronen is verwijderd.
- Als u een document zonder rand afdrukt, terwijl het lichtje Doorgaan en het statuslichtje van de inktpatroon knipperen, probeert u wellicht een document zonder rand af te drukken terwijl alleen de zwarte inktpatroon is geïnstalleerd. Als u een document zonder rand afdrukt, moeten altijd een driekleurenpatroon en zwarte inktpatroon of fotopatroon zijn geïnstalleerd.

Bericht dat het papier op is

Als het bericht verschijnt dat het papier op is, volgt u deze [instructies](#).

Papierstoring

Zie de pagina [papierstoring](#) voor informatie over het oplossen van een papierstoring.

De printer drukt meerdere vellen tegelijk af

Volg deze [instructies](#) op als de printer meerdere vellen in één keer afdrukt:

De printer drukt meerdere vellen tegelijk af

Controleer het volgende als de printer meerdere vellen in één keer afdrukt:

Papiergewicht

Er kan op meerdere vellen tegelijk worden afgedrukt wanneer het papier een lager gewicht heeft dan het vereiste papiergewicht. Gebruik papier dat voldoet aan de geadviseerde specificaties. Zie de naslaghandleiding bij de printer voor papiergewichtspecificaties.

Papier is mogelijk op onjuiste wijze geladen

De printer kan op meerdere vellen tegelijk afdrucken als het papier te ver in de printer is geplaatst of als de papiergeleider niet goed tegen het papier aan zit. Plaats het papier opnieuw in de invoerlade en druk tegen het papier tot u weerstand voelt. Schuif vervolgens de papiergeleider stevig tegen de stapel papier aan.

De printer kan ook meerdere vellen in één keer afdrucken als er verschillende soorten papier in de invoerlade zijn geladen. De printer kan bijvoorbeeld zowel fotopapier als gewoon papier bevatten. Leeg de invoerlade en plaats alleen de papiersoort die noodzakelijk is voor het document dat u wilt afdrucken.

De printer houdt op met afdrucken

Als de printer tijdens een afdruktaak ophoudt met afdrucken, drukt u op de knop **Doorgaan**. Als het afdrucken niet wordt hervat, opent u de printerkap en haalt u vervolgens het netsnoer uit de achterkant van de printer.



Let op Controleer eerst of er losse of kapotte onderdelen in de printer zitten. Als dit het geval is, gaat u naar www.hp.com/support of neemt u contact op met HP. De telefoonnummers voor ondersteuning staan vermeld in de naslaggids die bij de printer is geleverd of op www.hp.com/support.

Als de printer geen losse of kapotte onderdelen bevat, volgt u deze stappen op:

1. Verwijder eventuele belemmeringen, zoals verpakkingstape of -materialen, die voorkomen dat de inktpatronen heen en weer kunnen schuiven.
2. Controleer of de inktpatronen stevig in de inktpatroonhouder zijn [geïnstalleerd](#).
3. Controleer of de driekleurenpatroon in de linkerkant van de houder is [geïnstalleerd](#) en de fotopatroon in de rechterkant van de houder is geïnstalleerd.
4. Controleer of de printer [vastgelopen papier](#) bevat en verwijder dit.
5. Trek de printerkap naar beneden.

6. Sluit het netsnoer weer op de achterzijde van de printer aan en zet de printer aan.
 - Als het lichtje Doorgaan niet knippert, gaat u door met het afdrucken van het document.
 - Als het lichtje Doorgaan knippert, drukt u op de knop **Doorgaan**. Als het lichtje blijft knipperen, voert u de stappen opnieuw uit.

Problemen met inktpatronen

onjuiste inktpatroon

De printer kan alleen afdrucken als de juiste inktpatronen zijn geïnstalleerd. Als een foutbericht over inktpatronen wordt weergegeven, kunnen één of beide inktpatronen niet in de printer worden gebruikt.

U controleert als volgt of u de juiste inktpatronen gebruikt:

1. Open de printerkap.
2. Lees het selectienummer op het label van de inktpatroon.



1	Label met selectienummer
2	Garantiedatum

3. Raadpleeg de lijst met inktpatronen die in de printer kunnen worden gebruikt. open de [HP Printer Utility](#) en selecteer vervolgens het paneel **Status benodigheden**.
4. Controleer de garantiedatum op de inktpatroon.
5. Als de inktpatroon een onjuist selectienummer heeft of de garantie is verlopen, [installeert u een nieuwe inktpatroon](#).
6. Sluit de printerkap.
 - Als het lichtje Doorgaan niet knippert, is het probleem verholpen.
 - Als het lichtje Doorgaan knippert, bezoekt u de technische ondersteuning van HP op www.hp.com/support.

Bericht over problemen met inktpatronen

Als een bericht wordt weergegeven waarin wordt vermeld dat er een probleem is met een van de inktpatronen, volgt u deze stappen op.

1. Open de printerkap en verwijder de inktpatroon die in het foutbericht wordt vermeld.

2. **Installeer** de inktpatroon opnieuw.
Als het lichtje Doorgaan niet knippert, is het probleem verholpen.
Als het lichtje Doorgaan knippert, gaat u naar de volgende stap.
3. **Reinig handmatig** de inktpatroon.
4. Plaats de inktpatroon weer in de printer en sluit de printerkap.
Als het lichtje Doorgaan nog steeds knippert, is er iets mis met de inktpatroon en moet deze worden **vervangen**.



Opmerking Wanneer u geen vervangende inktpatroon beschikbaar hebt, kunt u in de **modus Inkt-backup** met één inktpatroon afdrukken.

5. Als het lichtje Doorgaan na het vervangen van de inktpatroon blijft knipperen, neemt u contact op met de technische ondersteuning van HP op www.hp.com/support.

Bericht "Afdrukken in de modus inkt-backup"

Wanneer de printer detecteert dat slechts een inktpatroon is geïnstalleerd, wordt de modus Inkt-backup geactiveerd. U kunt in deze modus met één inktpatroon afdrukken, maar het afdrukken verloopt langzamer en de kwaliteit van de afdrukken is minder goed.

Als het bericht verschijnt dat in de modus Inkt-backup wordt afgedrukt en er zijn twee inktpatronen in de printer geïnstalleerd, controleert u of de tape van de inktpatronen is verwijderd. Wanneer de contacten van een inktpatroon worden bedekt door de beschermende kunststof tape, kan de printer de inktpatroon niet detecteren.

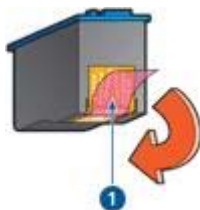

- | | |
|---|-------------------------------|
| 1 | De kunststof tape verwijderen |
|---|-------------------------------|

Bericht "Inktpatroon bevindt zich in de verkeerde sleuf"

Wanneer u dit foutbericht ziet, bevindt de inktpatroon zich in de verkeerde kant van de inktpatroonhouder.

Installeer de driekleurenpatroon altijd in de *linker*ruimte van de inktpatroonhouder.

Installeer de zwarte inktpatroon of fotopatroon in de *rechter* ruimte van de inktpatroonhouder.



Opmerking U kunt aan de hand van het symbool op het label van het inktpatroon bepalen in welke kant van de houder de inktpatroon moeten worden geïnstalleerd: dit symbool komt overeen met het symbool boven de inktpatroonhouder.

Foto's worden niet goed afgedrukt

Controleer de papierlade

1. Controleer of het fotopapier met de afdrukszijde naar beneden in de invoerlade is geplaatst.
Controleer of het fotopapier plat ligt.
2. Schuif het papier zo ver mogelijk in de printer.
3. Schuif de papiergeleider stevig tegen de rand van het papier.
Druk de geleider niet te stevig aan. Het papier kan anders gaan buigen of krullen.

Controleer de printereigenschappen

1. Open het dialoogvenster [Pagina-instelling](#).
2. In het paneel **Paginakenmerken** controleert u de volgende instellingen:
 - **Papierformaat**: het juiste papierformaat
 - **Afdrukstand**: de juiste afdrukstand
3. Open het dialoogvenster [Print](#).
4. In het paneel **Papier/Kwaliteit** controleert u de volgende instellingen:
 - **Papiersoort**: de juiste soort fotopapier
 - **Kwaliteit**: **Beste** of **Maximum dpi**
5. Gebruik de [HP Real Life-technologieën](#) om foto's te verbeteren.

De kleuren zijn niet correct

Volg deze stappen op als de kleuren van de foto's anders of onjuist zijn:

1. Controleer of beide inktpatronen niet [bijna leeg](#) zijn.
Als geen van beide inktpatronen bijna leeg zijn, gaat u verder met stap 2.
2. Lijn de [inktpatronen](#) uit.
3. Druk de foto opnieuw af.
4. Als de kleuren er nog steeds niet goed uitzien, [kalibreert u de kleuren](#).
Voor het kalibreren van kleuren moeten zowel een fotopatroon als een driekleurenpatroon zijn geïnstalleerd.
5. Druk de foto opnieuw af.
6. Als de kleuren nog steeds niet goed worden weergegeven, opent u het dialoogvenster [Print](#), selecteert u het paneel **Papier/Kwaliteit** en vervolgens **Kleuropties**.
7. Pas de kleuren aan.
Volg de onderstaande richtlijnen:
 - Als de kleuren te geel zijn, verplaatst u de geleider voor **Kleurschakering** naar **Kouder**.
 - Als de kleuren te blauw zijn, verplaatst u de schuifknop voor **Kleurschakering** naar **Warmer**.
8. Druk de foto opnieuw af.

Horizontale lijnen verschijnen op een foto



Als er lichte of donkere horizontale lijnen op de foto's verschijnen, volgt u deze procedure op:

1. [Reinig](#) de inktpatronen.
2. Druk de foto opnieuw af.
3. Als de horizontale lijnen nog steeds verschijnen, moet u een [kalibratie voor de afdrukkwaliteit](#) uitvoeren.
Er moet een zwarte inktpatroon en een driekleurenpatroon geïnstalleerd zijn voor het kalibreren van de afdrukkwaliteit.
4. Druk de foto opnieuw af.

Gedeelte van de foto is vaag

Als een deel van de foto vaag is, volgt u deze [richtlijnen](#) op.

Gedeelte van de foto is vaag

Vervaging kan optreden op of vlak bij de randen van een foto.

Vervaging is zichtbaar op de randen van een foto



Controleer of het fotopapier niet gekruld is. Als het fotopapier is gekruld, plaatst u het papier in een plastic tas en buigt u het papier voorzichtig in de tegengestelde richting

van de krul totdat het papier weer vlak ligt. Als dit niet lukt, gebruikt u fotopapier dat niet gekruld is.

In [Opslag en verwerking van fotopapier](#) kunt u lezen hoe u kunt voorkomen dat fotopapier omkrult.

Vervaging treedt op dichtbij de randen van een foto



Als vervaging ongeveer 25 tot 63 mm vanaf de rand van een foto optreedt, installeert u een [fotopatroom](#) en een driekleurenpatroon in de printer.

PictBridge-problemen

De foto's op een aangesloten digitale camera worden niet afgedrukt

Er kunnen verschillende redenen zijn waarom de foto's op een aangesloten digitale camera niet worden afgedrukt:

- De digitale camera is niet compatibel met PictBridge.
- De digitale camera staat niet in de modus PictBridge.
- De foto's hebben een indeling die niet wordt ondersteund.
- U hebt op de camera geen foto's geselecteerd om af te drukken.

Raadpleeg de documentatie bij de camera om na te gaan of uw camera PictBridge ondersteunt.



Als de camera wel ondersteuning voor PictBridge biedt, zorgt u ervoor dat de camera in de modus PictBridge staat. Voor instructies over het instellen van de camera in de modus PictBridge raadpleegt u de documentatie bij de camera.

Controleer of de foto's op de digitale camera worden opgeslagen in een bestandsindeling die door de PictBridge-functie wordt ondersteund:

- EXIF/JPEG
- JPEG

Selecteer enkele foto's op de camera om af te drukken voordat u de digitale camera aansluit op de PictBridge-poort van de printer.

PictBridge-lichtjes knipperen

Status van de lichtjes	Probleem en actie
<p>Verbindingslichtje en foutlichtje knipperen</p> 	<p>Tijdens het afdrukken is de verbinding tussen de camera en de printer verbroken. Controleer de USB-verbinding.</p>
<p>Verbindingslichtje brandt en foutlichtje knippert</p> 	<p>De camera krijgt geen stroom meer. Vervang de batterijen in de camera of sluit de camera op een stroomvoorziening aan.</p>
<p>Verbindingslichtje brandt en foutlichtje knippert tweemaal</p> 	<p>De camera heeft een opdracht gegeven die niet wordt ondersteund.</p>

Afdrukkwaliteit is slecht

Strepen en ontbrekende lijnen

Als er in uw afdrucken lijnen of stippen ontbreken of inktstrepen voorkomen, zijn de inktpatronen mogelijk [bijna leeg](#) of moet u deze [reinigen](#).

De afdruk is vaag

- Controleer of beide inktpatronen niet [bijna leeg](#) zijn.
Als een inktpatroon bijna leeg is, is het misschien raadzaam deze te vervangen. Zie de naslaghandleiding die bij de printer werd geleverd voor de juiste onderdeelnummers.
- Controleer of er een zwarte inktpatroon is geïnstalleerd.
Als de zwarte tekst en afbeeldingen op uw afdrucken vaag zijn, drukt u mogelijk alleen met de driekleurenpatroon af. Installeer een zwarte inktpatroon naast de driekleurenpatroon om een optimale zwarte afdrukkwaliteit te verkrijgen.
- Controleer of de beschermende kunststof tape van de inktpatronen is verwijderd.



1 De kunststof tape verwijderen

- Selecteer een hogere [afdrukkwaliteit](#).

Er worden lege pagina's afgedrukt

- De kunststof tape is mogelijk nog niet van de inktpatronen verwijderd. Controleer of de kunststof tape van de inktpatronen is verwijderd.

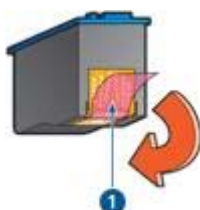

1 De kunststof tape verwijderen

- De inktpatronen kunnen [leeg](#) zijn. Vervang een of beide lege inktpatronen.
- Het is mogelijk dat u een document zonder rand wilt afdrucken, terwijl alleen de zwarte inktpatroon is geïnstalleerd. Als u een document zonder rand afdrukt,

moeten altijd een driekleurenpatroon en zwarte inktpatroon of fotopatroon zijn geïnstalleerd.

Er wordt te veel of te weinig inkt op de pagina afgedrukt

Volg deze stappen op om de inkt dichtheid aan te passen:

1. Open het dialoogvenster [Print](#) en selecteer het paneel **Kleur**:
2. Selecteer het paneel **Papier/Kwaliteit**.
3. Klik op het tabblad **Inkt**.
4. Sleep de schuifknop **Inktdichtheid** in de richting van **Licht** of **Zwaar**.



Opmerking Als u het inktvolume verhoogt, moet u de schuifknop **Droogtijd** in de richting van **Meer** verplaatsen om inktvegen te voorkomen.

5. Klik op **Druk af**.

Het document is verkeerd afgedrukt

Tekst en beelden zijn niet goed uitgelijnd

Als de tekst en beelden op afdrukken niet goed zijn uitgelijnd, kunt u de inktpatronen [uitlijnen](#).

Het afgedrukte document staat scheef of staat niet helemaal in het midden van het papier

1. Controleer of het papier goed in de invoerlade is geplaatst.
2. Controleer of de papiergeleider stevig tegen de rand van het papier is geschoven.
3. Druk het document opnieuw af.

Sommige gedeelten van het document ontbreken of worden op de verkeerde plaats afgedrukt

- Open het dialoogvenster [Pagina-instelling](#) en controleer de volgende instellingen:
- **Papierformaat**: controleer of het papierformaat juist is.
 - **Vergroot/verklein**: controleer of deze instelling correct is, zodat tekst en illustraties op de pagina passen.
 - **Afdrukstand**: controleer of de afdrukstand juist is.

Envelop wordt onder een hoek afgedrukt

1. Schuif de klep in de envelop voordat u de envelop in de printer plaatst.
2. Controleer of de papiergeleider stevig tegen de rand van de envelop zit.
3. Druk de envelop opnieuw af.

Nieuwe afdrukinstellingen zijn niet zichtbaar in het document

De printerinstellingen kunnen verschillen van de afdrukinstellingen in het softwareprogramma. Selecteer de juiste afdrukinstellingen in het softwareprogramma.

Problemen met het afdrukken van documenten zonder rand

Richtlijnen voor het afdrukken zonder rand

Volg de volgende richtlijnen voor het afdrukken van foto's of brochures zonder randen:

- Controleer of het geselecteerde papierformaat in het dialoogvenster [Pagina-instelling](#) overeenkomt met het formaat dat u in de invoerlade hebt.
- Selecteer de juiste [papiersoort](#) in het paneel Papier/Kwaliteit.
- Druk geen randloze documenten af in de [modus inkt-backup](#). Zorg dat de printer altijd twee inktpatronen bevat wanneer u documenten zonder rand afdrukt.

Er verschijnen strepen in een licht gebied van een foto



Als strepen in een licht gedeelte van een foto verschijnen, ongeveer 63 mm vanaf één van de lange zijden van de foto, moet u een [fotopatroon](#) in de printer installeren:

Horizontale lijnen verschijnen op een foto



Als er lichte of donkere horizontale lijnen op de foto's verschijnen:

1. [Reinig](#) de inktpatronen.
2. Druk de foto opnieuw af.
3. Als de lijnen nog steeds verschijnen, moet u een [kalibratie voor de afdrukkwaliteit](#) uitvoeren.

Er moet een zwarte inktpatroon en een driekleurenpatroon geïnstalleerd zijn voor de kalibratie voor afdrukkwaliteit.

4. Druk de foto opnieuw af.

De afbeelding wordt onder een hoek afgedrukt



Controleer of er geen probleem met de bronafbeelding is. Als u bijvoorbeeld een gescande afbeelding wil afdrukken, moet u controleren of de afbeelding niet scheef was geplaatst tijdens het scannen.

Als het probleem niet door de bronafbeelding is veroorzaakt, volgt u de onderstaande stappen:

1. Verwijder al het papier uit de invoerlade.
2. Plaats het papier correct in de invoerlade.
3. Controleer of de papiergeleider stevig tegen de rand van het papier is geschoven.
4. Volg de instructies op voor het laden van de papiersoort.

Inktvegen

Volg deze richtlijnen als de achterkant van een foto inktvegen bevat of het papier aan elkaar vastplakt:

- Gebruik HP Fotopapier.
- Controleer of het fotopapier niet gekruld is. Wanneer het fotopapier gekruld is, plaatst u het papier in een plastic zak en buigt u het voorzichtig in de tegenovergestelde richting tot het weer recht is.

Als het papier niet is omgekruild, volgt u de onderstaande stappen:

1. Open het dialoogvenster [Print](#).
2. Selecteer het paneel **Papier/Kwaliteit**.
3. Klik op het tabblad **Inkt**.
4. Sleep de schuifknop **Inktdichtheid** in de richting van **Licht**.



Opmerking De kleuren in de afbeelding kunnen lichter worden.

5. Klik op **Druk af**.

Als het probleem nog steeds niet is opgelost, probeert u het volgende:

1. Verwijder het fotopapier en laad vervolgens gewoon papier in de invoerlade.
2. Druk op de knop **Afdrukken annuleren** en houd deze ingedrukt tot er een zelftestpagina wordt afgedrukt. Laat vervolgens de knop los.
3. Herhaal stap 2 totdat de zelftestpagina geen inktvegen meer bevat.

Gedeelte van de foto is vaag

Als een deel van de foto vaag is, volgt u deze [richtlijnen](#) op.

Foto heeft ongewenste rand

Als de foto een ongewenste rand heeft, volgt u deze [instructies](#) op.

Gedeelte van de foto is vaag

Vervaging kan op verschillende gedeelten van een foto plaatsvinden.

Vervaging is zichtbaar op de randen van een foto



Controleer of het fotopapier niet is gekruld. Als het fotopapier is gekruld, plaatst u het papier in een plastic tas en buigt u het papier voorzichtig in de tegengestelde richting van de krul totdat het papier weer vlak ligt. Als dit niet lukt, gebruikt u fotopapier dat niet gekruld is.

Zie [Opslag en verwerking van fotopapier](#) voor instructies over het voorkomen dat fotopapier gaat omkrullen.

Vervaging treedt op dichtbij de randen van een foto



Als vervaging ongeveer 25 tot 63 mm vanaf de rand van een foto optreedt, installeert u een [fotopatroon](#) in de printer.

Foto heeft ongewenste rand

In de volgende situaties kan een ongewenste rand ontstaan.

Voor de meeste papiersoorten



Probeer een van de volgende oplossingen als de foto een ongewenste rand bevat:

- hiermee kunt u de [inktpatronen uitlijnen](#).
- Controleer of er geen probleem met de bronafbeelding is. Als u bijvoorbeeld een gescande afbeelding wil afdrukken, moet u controleren of de afbeelding niet scheef was geplaatst tijdens het scannen.

Voor fotopapier met een afscheurrand

Als de rand onder de afscheurrand verschijnt, moet u de afscheurrand verwijderen.



Als de rand boven de afscheurrand verschijnt:

- hiermee kunt u de [inktpatronen uitlijnen](#).
- Controleer of er geen probleem met de bronafbeelding is. Als u bijvoorbeeld een gescande afbeelding wil afdrucken, moet u controleren of de afbeelding niet scheef was geplaatst tijdens het scannen.



Foutberichten

Bericht dat het papier op is

Als het bericht verschijnt dat het papier op is, volgt u deze [instructies](#) op.

Bericht over problemen met inktpatronen

Het lichtje Doorgaan gaat knipperen als een inktpatroon leeg is, niet juist is geïnstalleerd of defect is.

Zie [Problemen met inktpatronen](#) voor instructies over het verhelpen van het probleem.

"Afdrukken in de modus inkt-backup"

Wanneer de printer detecteert dat slechts een inktpatroon is geïnstalleerd, wordt de modus Inkt-backup geactiveerd. U kunt in deze modus met één inktpatroon

afdrukken, maar het afdrukken verloopt langzamer en de kwaliteit van de afdrukken is minder goed.

Als het bericht verschijnt dat in de modus Inkt-backup wordt afgedrukt en er zijn twee inktpatronen in de printer geïnstalleerd, controleert u of de beschermende kunststof tape van de inktpatronen is verwijderd. Wanneer de contacten van een inktpatroon worden bedekt door de kunststof tape, kan de printer de inktpatroon niet detecteren.

Bericht dat het papier op is

Volg de stappen op voor de van toepassing zijnde situatie.

Als de invoerlade papier bevat

1. Controleer het volgende:
 - De invoerlade bevat voldoende papier (ten minste tien vellen).
 - De invoerlade is niet te vol.
 - De papierstapel raakt de achterkant van de invoerlade.
2. Schuif de papiergeleider stevig tegen de rand van het papier.
3. Druk op de knop **Doorgaan** om door te gaan met afdrukken.

Als de invoerlade leeg is

1. Plaats papier in de lade.
2. Druk op de knop **Doorgaan** om door te gaan met afdrukken.

Printerlichtjes branden of knipperen

Wat de lichtjes betekenen

De printerlichtjes geven de status van de printer aan.



1	Aan/uit-lichtje
2	Doorgaan-lichtje

Aan/uit-lichtje knippert



1 Aan/uit-lichtje

Als het Aan/uit-lichtje knippert, is printer klaar om af te drukken. Het lichtje stopt met knipperen als de printer alle gegevens heeft ontvangen.

Lichtje Doorgaan knippert



1 Doorgaan-lichtje

Als het Doorgaan-lichtje knippert, controleert u of er sprake is van de volgende situaties:

- De printer bevat mogelijk geen papier meer.
Plaats papier in de invoerlade en druk op de knop **Doorgaan**.
- Er is mogelijk een papierstoring.
Volg deze instructies voor het [verhelpen van de papierstoring](#).
- De printer bevat [de juiste inktpatronen](#) voor de printer en zijn [correct geïnstalleerd](#).
- Mogelijk is een inktpatroon [bijna leeg](#).

Als een inktpatroon bijna leeg is, is het misschien raadzaam deze te vervangen.

- Het is mogelijk dat de printer is opgehouden met afdrucken.
Volg deze instructies op wanneer de [printer is opgehouden met afdrucken](#).

Beide lichtjes knipperen

De printer moet wellicht opnieuw worden opgestart.

1. Druk op de **Aan/uit**-knop om de printer uit te schakelen en druk nogmaals op de **Aan/uit**-knop om de printer opnieuw te starten.
Ga naar stap 2 als de lichtjes blijven knipperen.
2. Druk op de **Aan/uit**-knop om de printer uit te zetten.
3. Verwijder het netsnoer van de printer uit het stopcontact.
4. Steek het netsnoer van de printer weer in het stopcontact.
5. Druk op de **Aan/uit**-knop om de printer aan te zetten.

Documenten worden langzaam afgedrukt

Er zijn meerdere softwareprogramma's geopend

De computer heeft niet voldoende bronnen om de printer op optimale snelheid te kunnen laten werken.

Als u de snelheid van de printer wilt verhogen, sluit u alle overbodige softwareprogramma's af.

Er worden complexe documenten, afbeeldingen of foto's afgedrukt

Documenten die illustraties of foto's bevatten, worden langzamer afgedrukt dan tekstdocumenten.

Afdrukmodus beste of maximum dpi is geselecteerd

De printer drukt langzamer af als Beste of Maximum dpi als afdrukkwaliteit is geselecteerd. Om de afdruksnelheid te vergroten moet u een andere afdrukkwaliteitsmodus kiezen.

De printer bevindt zich in de modus inkt-backup

Het is mogelijk dat de printer langzamer afdrukt als deze zich in de [modus inkt-backup](#) bevindt.

Als u de afdruksnelheid wilt verhogen, gebruikt u twee inktpatronen in de printer.

Printersoftware is verouderd

De printersoftware is mogelijk verouderd.

Bezoek voor informatie over het bijwerken van de printersoftware de website van HP op www.hp.com/go/mac-connect.

Computer voldoet niet aan de systeemvereisten

Als uw computer onvoldoende RAM of onvoldoende vrije ruimte op de harde schijf heeft, neemt de verwerking door de printer meer tijd in beslag.

1. Controleer of de ruimte op de harde schijf, de RAM en de processorsnelheid overeenkomen met de systeemvereisten.
De systeemvereisten staan vermeld in de naslaggids die bij de printer is geleverd.
2. Maak ruimte vrij op de harde schijf door ongewenste bestanden te verwijderen.

Als zich problemen blijven voordoen

Als zich problemen blijven voordoen, nadat u de onderwerpen onder over het oplossen van problemen hebt doorgenomen, schakelt u de computer uit en start u deze vervolgens opnieuw op.

Als u hierna nog vragen hebt, bezoekt u de technische ondersteuning van HP op www.hp.com/support.

12 Printerbenodigdheden

- Papier
- USB-kabels

Papier

U kunt op www.hp.com afdruk materiaal bestellen, bijvoorbeeld HP Premium Papier, HP Premium Inkjet Transparanten, HP Opstrijpatronen of HP Wenskaarten.

Kies uw land/regio en selecteer vervolgens Kopen.

USB-kabels

C6518A HP USB A–B 2-meter kabel

13 Specificaties

- [Printerspecificaties](#)

Printerspecificaties

Zie de naslaggids die bij uw printer is geleverd voor de volledige printerspecificaties, inclusief de volgende informatie:

- Soorten, formaten en gewicht van het papier en overige afdruk materiaal dat in uw printer kan worden gebruikt
- Afdruksnelheid en resoluties
- Stroomvereisten
- Vereisten voor besturingssysteem van de computer

14 Informatie over milieu

- [Milieuverklaring](#)
- [Inktpatronen recycelen](#)

Milieuverklaring

Hewlett-Packard streeft voortdurend naar verbetering van de ontwerpprocessen van haar Deskjet printers om zodoende de negatieve effecten te verminderen op de kantooromgeving en op de omgevingen waar printers worden geproduceerd, geleverd en gebruikt.

Reductie and eliminatie

Papiergebruik: met de knop [Afdrukken annuleren](#) kan de gebruiker papier besparen door een afdruktaak snel te annuleren (indien noodzakelijk). Deze apparatuur is geschikt voor het gebruik van gerecycled papier (in overeenstemming met EN 12281:2002).

Gerecycled papier: alle gedrukte documentatie bij deze printer is afgedrukt op chloorvrij gerecycled papier.

Ozon: er worden geen ozonafbrekende chemicaliën (bijvoorbeeld cfk's) meer in de fabricageprocessen van Hewlett-Packard gebruikt.

Recyclen

Deze printer is ontworpen met het oog op recycling. Het aantal materialen is tot een minimum beperkt, zonder dat dit ten koste gaat van de functionaliteit en de betrouwbaarheid. De verschillende materialen zijn ontworpen om eenvoudig te kunnen worden gescheiden. Bevestigingen en andere aansluitingen zijn eenvoudig te vinden, te bereiken en te verwijderen met normale gereedschappen. Belangrijke onderdelen zijn zo ontworpen dat deze eenvoudig zijn te bereiken waardoor demontage en reparatie efficiënter worden.

Printerverpakking: de verpakkingsmaterialen van deze printer zijn zodanig gekozen dat deze tegen een minimale kostprijs maximale bescherming bieden, het milieu zo min mogelijk vervuilen en de recycling vereenvoudigen. Het solide ontwerp van de HP Deskjet printer draagt ertoe bij het gebruik van verpakkingsmateriaal te beperken en beschadigingen te voorkomen.

Kunststof onderdelen: alle belangrijke kunststoffen en onderdelen van kunststof zijn gemarkeerd in overeenstemming met internationale normen. Het is technisch mogelijk alle kunststof onderdelen die in de behuizing en het chassis van de printer zijn gebruikt te recycelen. Deze bestaan alle uit één polymeer.

Levensduur van het product: HP biedt het volgende waarmee de levensduur van uw HP Deskjet printer kan worden verlengd:

- **Garantieverlenging:** meer informatie vindt u in de naslaggids die bij de printer werd geleverd.
- **Vervangende onderdelen en verbruiksartikelen** zijn beschikbaar tot een beperkte periode nadat de fabricage is stopgezet.
- **Inname van het product:** als u dit product aan het einde van de levensduur aan HP wilt retourneren, gaat u naar www.hp.com/recycle. Zie [inktpatronen recycleren](#) als u lege inktpatronen bij HP wilt inleveren.



Opmerking De mogelijkheid tot garantieverlenging en inname van het product is niet in alle landen/regio's beschikbaar.

Informatie over recycling voor de Europese Unie

Belangrijke informatie over recycling voor onze klanten in de Europese Unie: ter bescherming van het milieu is het wettelijk verplicht dit product te recyclen. Het onderstaande symbool geeft aan dat dit product niet met het gewone afval mag worden weggeworpen. Lever het product in bij een inzamelingspunt voor speciaal afval bij u in de buurt. Algemene informatie over het retourneren en recyclen van HP producten kunt u vinden op www.hp.com/hpinfo/globalcitizenship/environment/recycle/index.html.



Energieverbruik

Deze printer is ontworpen met het oog op energiebesparing. Hiermee wordt niet alleen het milieu gespaard, maar bespaart u ook geld, zonder dat de prestaties van de printer hieronder leiden. De printer voldoet aan de vereisten van het Federal Energy Management Program (FEMP), het initiatief voor energiebesparing van de Amerikaanse overheid gericht op het reduceren van stroom wanneer de printer UIT staat.

Energieverbruik in de standby-stand: zie de naslaggids voor energieverbruikspecificaties.

Energieverbruik in de uitgeschakelde stand: als de printer uit staat, wordt nog steeds een minimale hoeveelheid energie verbruikt. Energieverbruik kan worden voorkomen door de printer uit te zetten en vervolgens de stekker uit het stopcontact te verwijderen.

Inktpatronen recycleren

Klanten die hun HP-inktpatronen willen recycleren, kunnen deelnemen aan het wereldwijde recyclingprogramma voor lege inktpatronen van HP. HP biedt dit programma in meer landen/regio's aan dan enig andere producent van inkjet-

patronen ter wereld. Dit programma wordt aangeboden als een gratis service voor HP-klanten en is een milieuvriendelijke oplossing voor deze producten die het einde van hun levensduur hebben bereikt.

Voor deelname hoeft u alleen de instructies op de website van HP te volgen. U kunt deze instructies op het volgende adres vinden: www.hp.com/recycle. Deze service is niet beschikbaar in alle landen/regio's. U wordt mogelijk gevraagd uw naam, telefoonnummer en adres op te geven.

Omdat de unieke recyclingprocessen van HP zeer gevoelig zijn voor onjuiste materialen, kunnen wij geen inktpatronen van andere fabrikanten inzamelen en recyclen. De eindproducten van het recyclingproces worden gebruikt bij de fabricage van nieuwe producten en HP moet garanderen dat het materiaal een constante samenstelling heeft. Daarom recyclen wij alleen originele HP-inktpatronen. Dit programma geldt niet voor opnieuw gevulde patronen.

Teruggezonden inktpatronen worden gescheiden in ruwe materialen zodat deze kunnen worden gezuiverd en worden gebruikt in andere bedrijfstakken voor de fabricage van nieuwe producten. Voorbeelden van producten die zijn gemaakt van gerecyclede materialen van HP-inktpatronen, zijn auto-onderdelen, platen die worden gebruikt in de fabricage van microchips, koperdraad, stalen platen en edele materialen die in elektronische producten worden gebruikt. Afhankelijk van het model kan HP maximaal 65% van het gewicht van een inktpatroon recyclen. De resterende delen die niet kunnen worden hergebruikt (inkt, schuim en samengestelde materialen), worden op milieuvriendelijke wijze verwijderd.

Index

- A**
- Afdrukbeheer 43
 - afdrukinstellingen 41
 - afdrukken
 - 4800 x 1200 dpi
 - geoptimaliseerd 21
 - afdrukkwaliteit 38
 - afdrukvoorbeeld 40
 - briefkaarten 32
 - brieven 27
 - brochures 30
 - digitale foto's 19
 - documenten 28
 - e-mails 26
 - enveloppen 29
 - etiketten 34
 - formaat van documenten
 - wijzigen 39
 - foto's 16
 - foto's met rand 18
 - foto's zonder rand 16
 - hoge kwaliteit 21
 - indexkaarten en overig
 - klein afdruk materiaal 35
 - instellen van de
 - paginavolgorde 38
 - kleurenopties 21
 - maximum dpi 21
 - meerdere pagina's op één
 - vel papier 39
 - met één inktpatroon 13
 - opstrijkpatronen 36
 - selecteren, papiersoort 39
 - tips 38
 - transparanten 33
 - vanaf een digitale camera 23
 - wenskaarten 31
 - Afdrukken met PictBridge 24
 - afdrukkwaliteit 38
 - afdrukkwaliteit kalibreren 49
 - afdruktips 38
 - afdrukvoorbeeld 40
 - automatisch uitschakelen, functie 48
- B**
- bericht "afdrukken in de modus inkt-backup" 60
 - bericht "Inktpatroon bevindt zich in de verkeerde sleuf" 60
 - bericht over problemen met inktpatronen 59
 - bijna leeg 50
 - brief afdrukken 27
 - briefkaart afdrukken 32
 - brochure afdrukken 30
- D**
- dialogvenster Pagina-instelling 41
 - dialogvenster Print 41
 - digitale foto's 19
 - document afdrukken 28
 - document wordt langzaam afgedrukt
 - complexe documenten worden afgedrukt 74
 - maximum dpi geselecteerd 74
 - meerdere softwareprogramma's geopend 74
 - modus inkt-backup 74
 - printersoftware is verouderd 74
 - systeemvereisten 75
 - dpi, maximum 21
- E**
- e-mail afdrukken 26
 - energieverbruik 79
 - envelop afdrukken 29
 - etiket afdrukken 34
- F**
- formaat van documenten wijzigen 39
 - foto's, digitaal 19
 - foto afdrukken
 - foto's met rand 18
 - foto's zonder rand 16
 - geld besparen 22
 - fotopapier, opslag en verwerking 21
 - fotopatronen
 - fotopatroon 20
 - fotopatroon 20
 - foutberichten
 - bericht dat het papier op is 72
 - probleem met inktpatronen 71
- G**
- geschat inktniveau 50
- H**
- HP Printer Utility 53
 - hulpprogramma's 53
- I**
- indexkaart afdrukken 35
 - inktpatronen
 - automatisch reinigen 49
 - bestelinformatie 50
 - bewaren 52
 - gebruikt in de printer 12
 - handmatig reinigen 51
 - installeren 45
 - onderhoud 52
 - specificatienummers 45
 - uitlijnen 48
 - vervangen 13
 - inktpatroon
 - recyclen 79
 - inkt verwijderen van inkt van de huid en van kleding 50
 - installeren, inktpatronen 45
 - invoerlade 9
- K**
- kalibreren, afdrukkwaliteit 49
 - Kennisgeving van Hewlett-Packard Company 2
 - kleurenopties
 - helderheid 21
 - kleurschakering 21

- verzadiging 21
- kleurkalibratie 49
- knoppen
 - Aan/uit-knop 7
 - Afdrukken annuleren, knop 7
 - Doorgaan, knop 7
- L**
- lichtjes
 - Aan/uit-lichtje 7
 - Aan/uit-lichtje knippert 73
 - alle lichtjes knippen 74
 - Doorgaan, lichtje 7
 - Lichtje Doorgaan knippert 73
 - PictBridge 8
- M**
- maximum dpi 21
- milieuverklaring 78
- modus inkt-backup 13
- N**
- netwerk 15
- O**
- onderhoud
 - inktpatronen 52
 - printerbehuizing 50
 - onjuiste inktpatroon 59
 - opstrijkpatroon afdrukken 36
- P**
- paginavolgorde instellen 38
- papiergeleider 10
- papierladen
 - inklappen, papierladen 11
 - invoerlade 9
 - papierladen uitklappen 9
 - uitvoerladen 10
- papiersoort selecteren 39
- papierstoring 56
- papier wordt niet in de printer gevoerd 57
- PictBridge
 - lichtjes 8
- PictBridge-problemen 63
- printer
 - als standaard instellen 42, 43
 - beheren 42, 43
 - status van afdruktaak 43, 44
 - 44
 - toevoegen 42, 43
 - verwijderen 42, 43
 - printer drukt niet af 55
 - printerfuncties 5
 - printer houdt op met afdrukken 58
 - printerlichtjes knippen 72
 - printer voert het papier uit 57
 - problemen bij afdrukken van foto's
 - afdrukinstellingen controleren 61
 - gedeelte van de foto is vaag 62
 - kleuren zijn niet correct 61
 - problemen oplossen
 - Aan/uit-lichtje knippert 73
 - afbeelding wordt onder een hoek afgedrukt 68
 - afdruk is vaag 65
 - afdrukkwaliteit is slecht 65
 - alle lichtjes knippen 74
 - bericht "afdrukken in de modus inkt-backup" 60
 - bericht "Inktpatroon bevindt zich in de verkeerde sleuf" 60
 - bericht dat het papier op is 72
 - bericht over inktpatroon 71
 - bericht over problemen met inktpatronen 59
 - document staat scheef of niet helemaal in het midden van het papier 66
 - document verkeerd afgedrukt 66
 - document wordt langzaam afgedrukt 74
 - envelop wordt onder een hoek afgedrukt 66
 - foutberichten 71
 - gedeelten van het document ontbreken of op onjuiste plaats 66
 - horizontale lijnen verschijnen op een foto 62
 - inktvegen 68
 - lege pagina's worden afgedrukt 65
- Lichtje Doorgaan knippert 73
- meerdere vellen tegelijk worden afgedrukt 58
- nieuwe afdrukinstellingen zijn niet zichtbaar in het document 66
- ongewenste rand op de foto 70
- onjuiste inktpatroon 59
- papierstoring 56
- papier wordt niet in de printer gevoerd 57
- PictBridge-problemen 63
- printer drukt niet af 55
- printer houdt op met afdrukken 58
- printer voert het papier uit 57
- problemen bij afdrukken van foto's 61
- problemen met afdrukken zonder rand 67
- richtlijnen voor het afdrukken zonder rand 67
- strepen en ontbrekende lijnen 65
- strepen op een foto 67
- tekst en beelden zijn niet goed uitgelijnd 66
- te veel inkt op de pagina 66
- te weinig inkt op de pagina 66
- R**
- recyclen
 - inktpatronen 79
- recycling 78
- reinigen
 - inktpatronen automatisch 49
 - inktpatronen handmatig 51
 - printerbehuizing 50
 - richtlijnen voor het afdrukken zonder rand 67
- S**
- standaardprinter, instellen 42, 43
- status van afdruktaak 43, 44

Index

T

Termen en conventies in deze
handleiding 2
testpagina afdrukken 50
toevoegen, de printer 42, 43
transparant afdrukken 33

U

uitlijnen, inktpatronen 48
uitvoerlade 10

USB

aansluiten op de printer 15
kabel 76

V

verwijderen, de printer 42, 43
verwijderen, inkt van de huid
en van kleding 50

W

wenskaart afdrukken 31
werkset 53

