

# 從此處開始

1

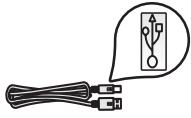

**USB 纜線使用者：**在本指南指示您之前，請勿連接 USB 纜線，否則軟體可能無法正確安裝。

請使用本指南設定硬體並連接 HP All-in-One 到您的電腦或網路。如果您在安裝時發生任何問題，請參閱本指南稍後的「疑難排解」。

## 2 撕掉所有膠帶並掀起顯示器

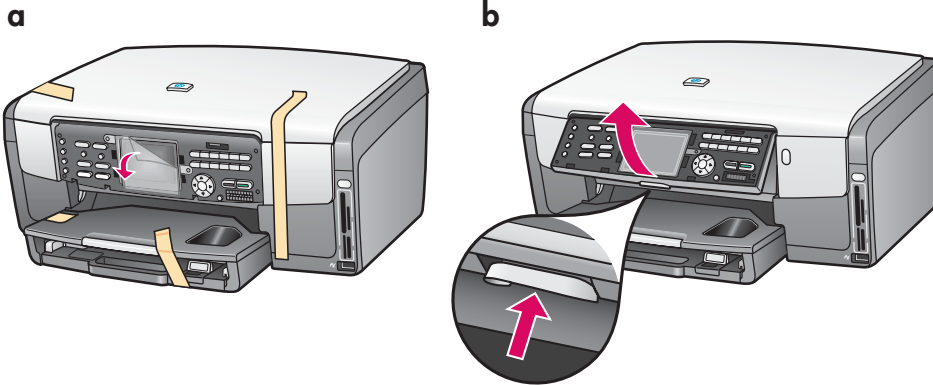

- a 撕掉所有膠帶。為了獲得最佳顯示效果，請撕掉彩色圖形顯示器上的保護膜。
- b 掀起顯示器。

## 3 找出零件



Windows CD

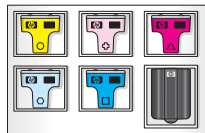

墨水匣



4 x 6 英吋  
(10 x 15 公分)  
相片紙

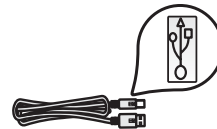

USB 纜線



乙太網路纜線



Macintosh CD

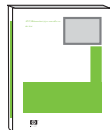

使用者指南



控制台面板  
(可能已預  
先裝好)



電話線



電源線

包裝盒內容可能有所差異。

本指南稍後會說明其他網路設備。

## 4 裝上控制台面板（若尚未裝上）

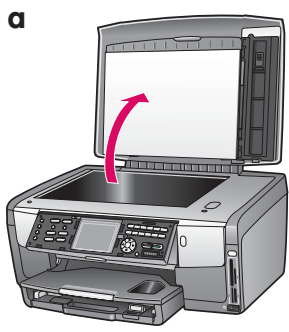

a 掀起蓋子。

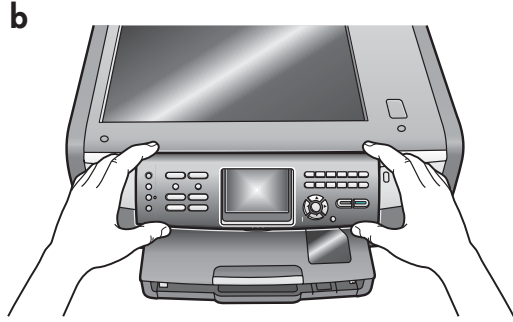

b 將控制台面板放在裝置的按鈕上。

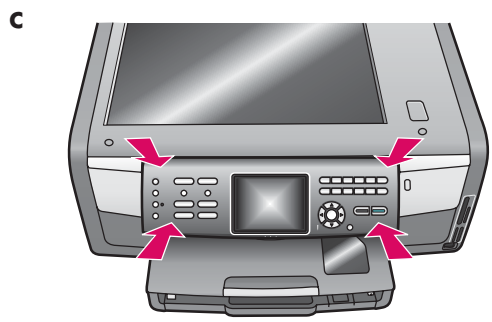

c 在蓋片的所有邊緣上均勻用力按下以裝上它。確定可以看見所有按鈕且沒有被擋住。

HP All-in-One 必須裝上控制台面板才能運作！

## 5 放入紙匣

主紙匣：

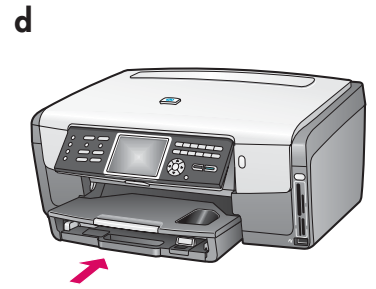
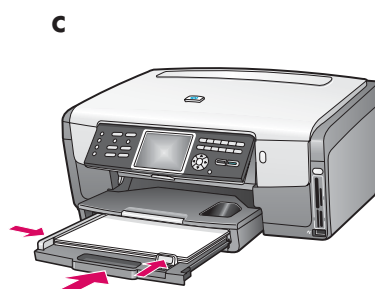
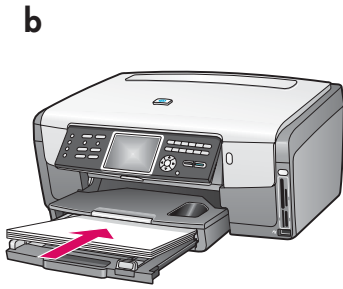
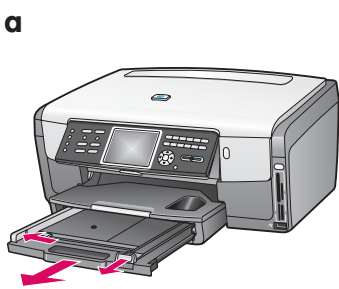

在底部紙匣內放入普通白紙。校正過程需要使用普通紙。

相片紙匣：

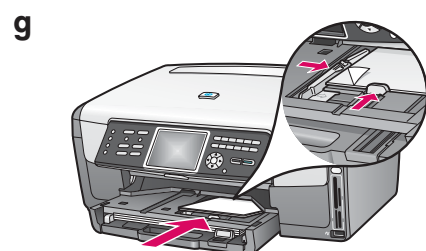
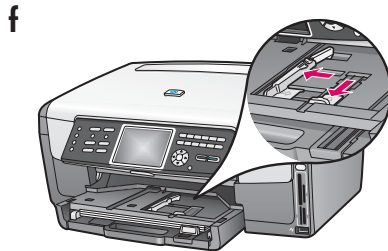
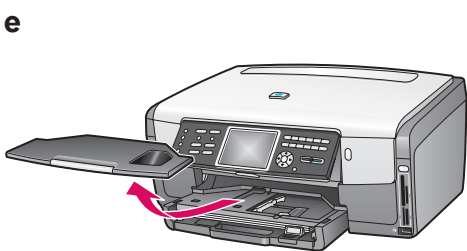

在出紙匣下方的相片匣中放入 4 x 6 英吋（10 x 15 公分）的相片紙，光面朝下。（如果紙張有標籤，請確定標籤是朝向您）。

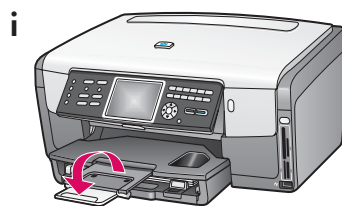
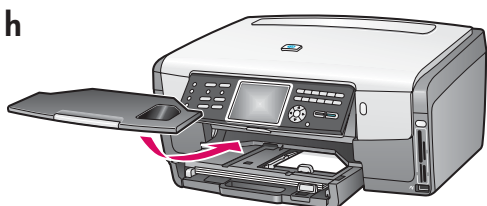

秘訣：拉出紙匣延伸架然後翻轉以夾住頁面。

## 6 連接提供的電話線

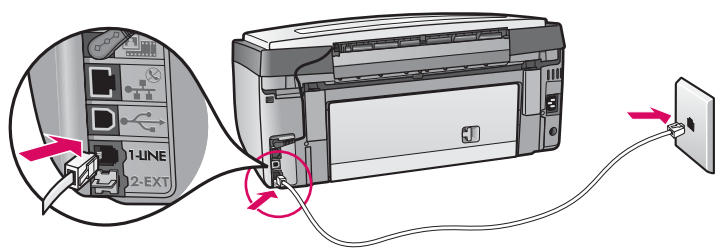

將提供的電話線一頭連接到左側 **(1-LINE)** 的電話埠，另一頭連接到牆上的插座。

若要連接答錄機或使用您自己的電話線，請參閱《使用者指南》。

## 7 接上電源線

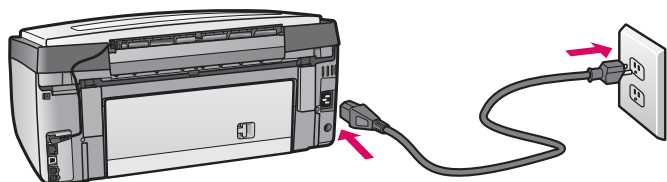

**USB 纜線使用者：**在本指南稍後指示之前，不要連接 USB 纜線。

## 8 按下「開啟」按鈕並設定

開啟



- 您按下「開啟」按鈕之後，藍燈會閃爍，然後變成持續亮藍燈。此過程可能要花一分鐘的時間。
- 繼續之前請等候語言提示。使用方向鍵選擇您的語言，按下「OK」，然後確認。使用方向鍵選擇您的國家/地區，按下「OK」，然後確認。

## 9 開啟檔門

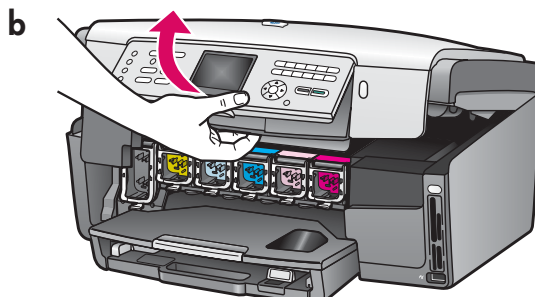
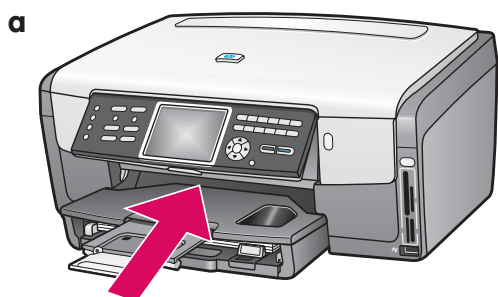

# 10 掀起裝置內部的卡榫

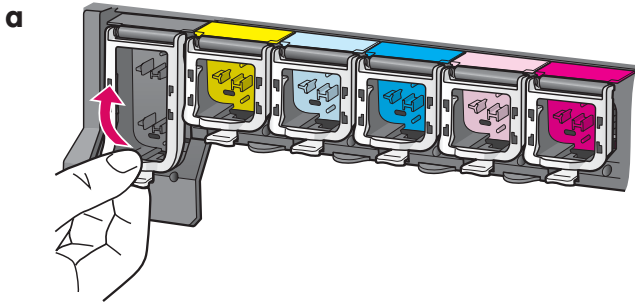

- a 壓下每個卡榫的底部以放開，然後掀起卡榫。
- b 掀起六個卡榫。

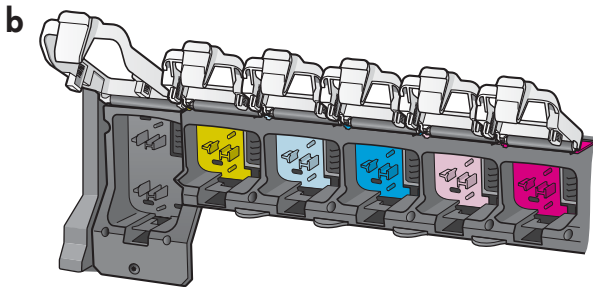

# 11 插入六個墨水匣

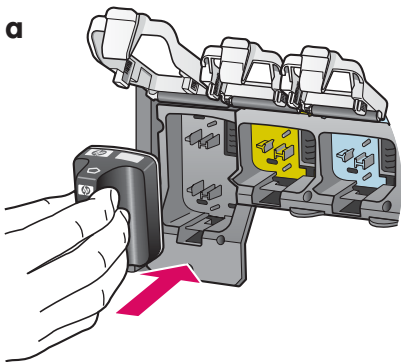

墨水匣的顏色和圖案需配合列印滑動架上的顏色和圖案。

- a 將黑色墨水匣推入左邊第一個插槽。關上卡榫。
- b 重複動作，裝入每個彩色墨水匣。
- c 確定每個卡榫都有固定好。

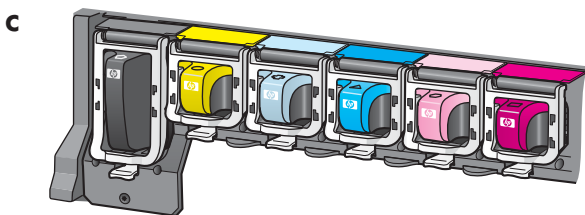
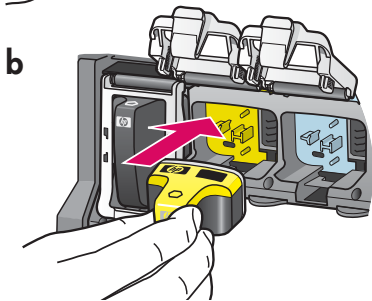

## 12 關上檔門並按照提示

a

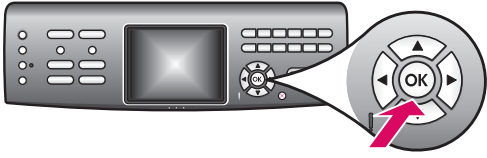

- a 關上檔門之後，會出現訊息提示您放入普通白紙。確定已放入紙張，然後按下「OK」開始進行。裝置會初始化墨水匣並校正印表機。這大概會花費 5 分鐘的時間。

b

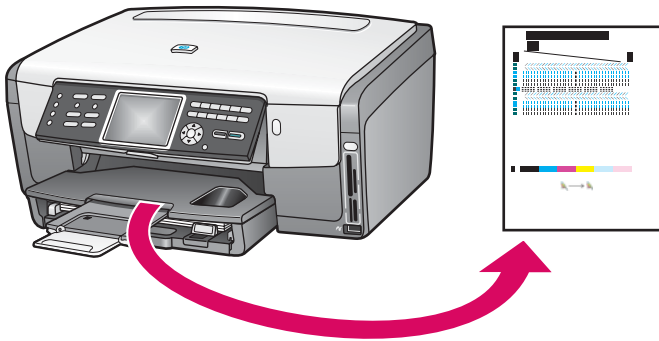

△ 在這段期間內不要中斷連接或關閉 HP All-in-One。您可能會聽到裝置發出較大的聲音。

- b 列印頁面之後，印表機就已校正完成。檢視彩色圖形顯示器以查看狀態，然後按「OK」。  
回收或丟棄該校正頁。

## 13 打開電腦的電源



- a 打開電腦的電源，必要時請登入，接著等候桌面出現。  
b 關閉任何開啓的程式。

# 14 選擇「一種」連線類型（A 或 B 或 C）

## A：USB 連線 - 請先不要連線。

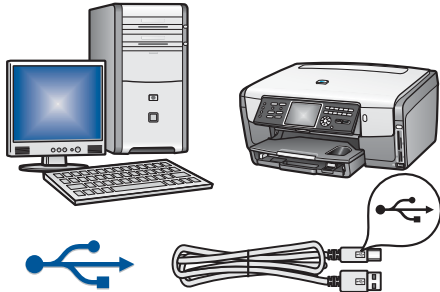

如果您想要直接將裝置連接到一台電腦，請使用此連線類型。  
（在軟體指示您進行之前，請勿連接）。

需要的設備有：USB 纜線。

若使用 **USB** 連線，請參閱 **A** 部分的指示（第 7 頁）。

## B：乙太（有線）網路

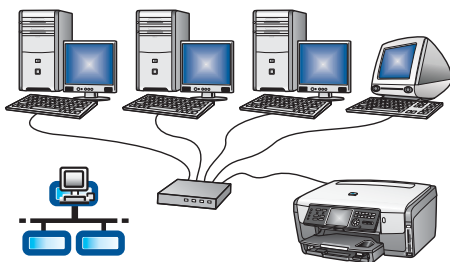

如果您想要在裝置和網路之間使用乙太網路纜線連線，請使用此連線類型。

需要的設備有：集線器/路由器/交換機和乙太網路纜線。

若使用乙太網路纜線連線，請參閱 **B** 部分的指示（第 9 頁）。

## C：無線（存取點）連線

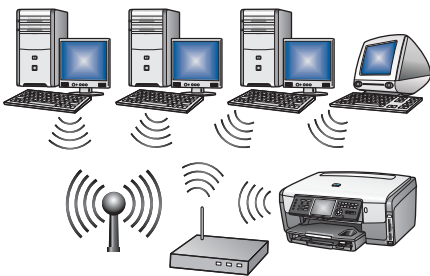

如果您想要在裝置網路之間使用無線（802.11 b 或 g）連線，請使用此連線類型。

需要的設備有：無線集線器或存取點\*。

爲了方便安裝，請將 HP All-in-One 移動到存取點旁邊。

若使用無線存取點連線，請參閱 **C** 部分的指示（第 11 頁）。

\*注意：如果您沒有任何存取點，但想要將無線電腦連接到裝置，請參閱《使用者指南》中的「無線客戶端模式網路設定」一節。





## A 部分：USB 連線

### A1 插入正確的 CD

Windows 使用者：

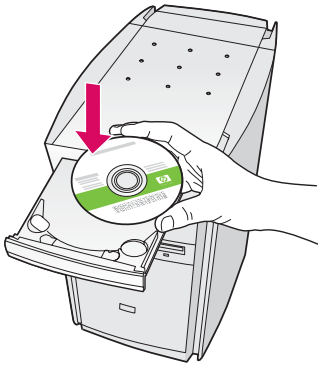

注意：如果插入 CD 後沒有顯示啟動畫面，請連按兩下「我的電腦」、連按兩下 **CD-ROM** 圖示，然後連按兩下 **setup.exe**。

- 插入 HP All-in-One **Windows** CD。
- 依照螢幕上的指示安裝軟體。
- 在「連線類型」畫面，請確定選取「直接連接至電腦」。繼續到下一頁。

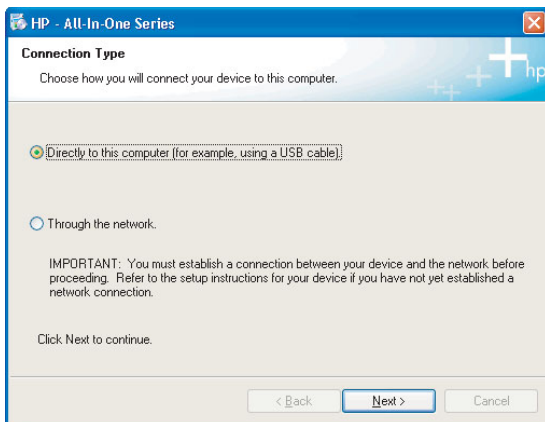

Macintosh 使用者：



- 找出 HP All-in-One **Macintosh** CD。
- 繼續到下一頁。

## A2 連接 USB 纜線

### Windows 使用者：

- a 依照螢幕上的指示進行，直到您看到提示連接 USB 纜線。（這可能會花幾分鐘的時間）。  
出現提示時，將 USB 纜線一頭連接到 HP All-in-One 後方的連接埠上，然後將另一頭連接到您電腦上的任何一個 USB 埠。

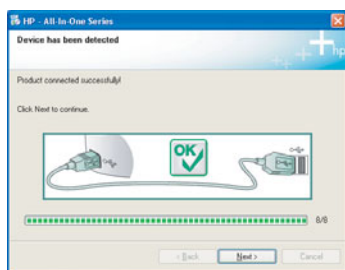
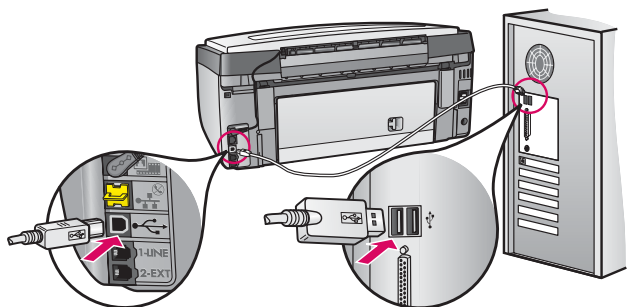
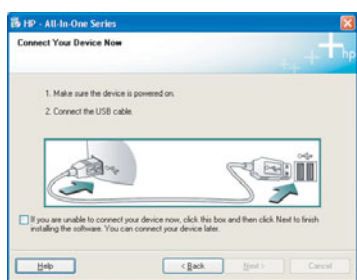

- b 依照螢幕上的指示進行。完成「傳真設定精靈」與「立即註冊」畫面。

### Macintosh 使用者：

- a 將 USB 纜線從您的電腦連接到裝置後方的 USB 埠。

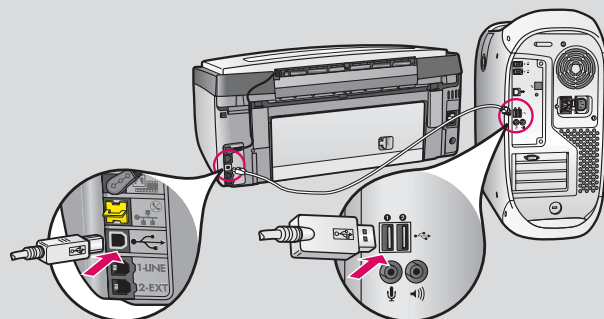

- b 連接兩下 HP All-in-One Installer 圖示。
- c 確定您完成所有畫面，包括「Setup Assistant (設定協助)」。

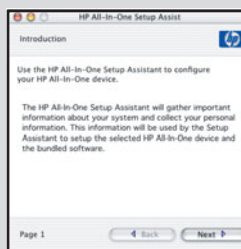
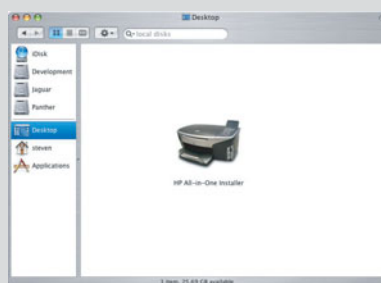

## A3 請參閱指南的背面，影印一份測試頁





## B 部分：乙太（有線）網路

### B1

## 連接乙太網路纜線

a

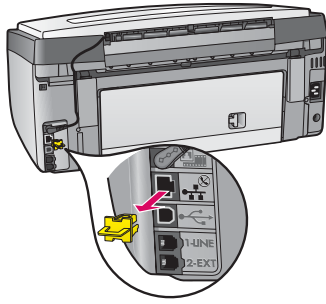

- a 拿出裝置後面的插栓。
- b 將乙太網路纜線的一頭連接到裝置後面的乙太網路埠。
- c 將乙太網路纜線的另一頭連接到集線器/路由器/交換機。如果纜線不夠長，可以購買較長的纜線。

b

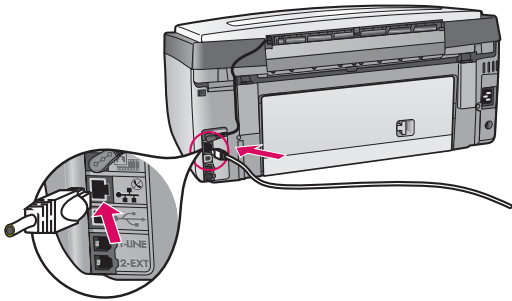

c

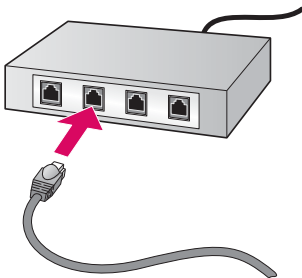

**重要：**請勿將乙太網路纜線連接到纜線數據機。

您必須連上網路。如果您已經連接 USB 纜線，請不要連接乙太網路纜線。

## 插入正確的 CD

Windows 使用者：

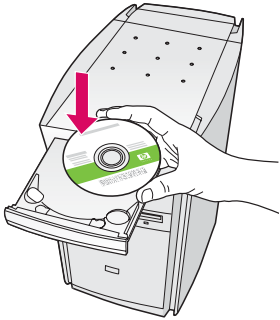

注意：如果插入 CD 後沒有顯示啟動畫面，請連接兩下「我的電腦」、連接兩下 **CD-ROM** 圖示，然後連接兩下 **setup.exe**。

- 插入 HP All-in-One **Windows** CD。
- 依照螢幕上的指示安裝軟體。
- 在「連線類型」畫面，請確定選取「透過網路」。

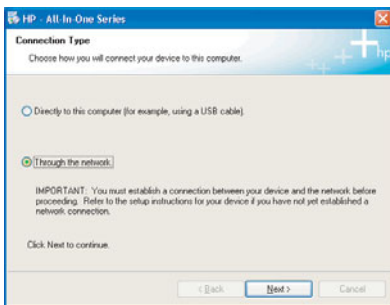

- 您必須在所有的韌體訊息出現時選擇「**unlock**（解除）」或「**accept**（接受）」，否則安裝會失敗。依照所有螢幕上的指示進行。若要在其他電腦上安裝軟體，請參閱第 14 頁。

**問題：**防毒軟體、反間諜軟體或防火牆程式可能會阻礙軟體安裝。如需詳細資訊，請至 [www.hp.com/support](http://www.hp.com/support)，輸入 **Photosmart 3300**，然後搜尋 **Firewalls**（防火牆）。

Macintosh 使用者：

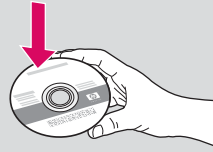

- 插入 HP All-in-One **Macintosh** CD。
- 連接兩下 **HP All-in-One Installer** 圖示。

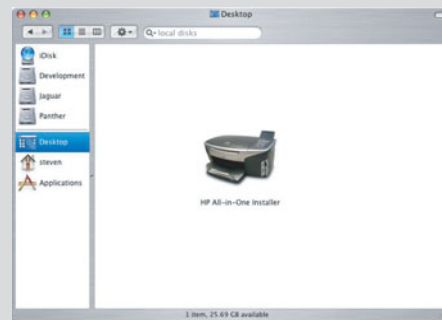

- 確定您完成所有畫面，包括「**Setup Assistant**（設定協助）」。若要在其他電腦上安裝軟體，請參閱第 14 頁。

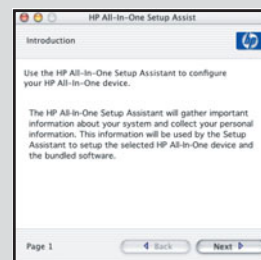

請參閱指南的背面，影印一份測試頁



## C 部分：無線（存取點）網路

### C1

## 找出無線設定值

您必須有無線設定值才能將 HP All-in-One 新增到您的無線網路。如果您有 Connect Now Technology 或 SecureEZSetup，請參閱此頁面的下一個部分。如果您沒有 Connect Now Technology 或 SecureEZSetup 或者您不熟悉這些詞彙，請依照下列步驟：

- a 找出設定值並寫下來。

網路名稱（也稱為 SSID）：\_\_\_\_\_

WEP 金鑰/WPA Passphrase（如果需要）：\_\_\_\_\_

- b 繼續到下一頁的步驟 C2。

如果您不知道設定值，請參閱無線存取點隨附的文件。

## 捷徑方法（請參閱下方的需求。）

### Connect Now Technology（Windows XP Service Pack 2 或更新的版本）



需求：您必須有一個與 **Connect Now** 相容的存取點、**Windows XP Service Pack 2** 以及使用此選項的儲存設定值。如果您使用 Windows Connect Now 選項搭配 USB 快閃磁碟設定無線網路，您可以使用該 USB 快閃磁碟將 HP All-in-One 新增到您的無線網路。（如果您已經將設定值儲存到記憶體裝置，也可以使用該裝置）。

步驟：

- a 將 USB 快閃磁碟插入 HP All-in-One 的前 USB 埠。（如果使用記憶體裝置，請將記憶卡插入 HP All-in-One 前方符合的記憶卡插槽）。

或

- b HP All-in-One 會出現一個提示。按下「OK」接受。略過下一頁並繼續到第 13 頁的步驟 C4。

### SecureEZSetup



需求：您必須具備有 **SecureEZSetup** 標誌的存取點。

重要：啓動 SecureEZSetup 安裝程式之後，您需要快速完成下一個步驟。

步驟：

- a 將存取點置於 SecureEZSetup 模式。如果您有疑問，請參閱存取點隨附的文件。

- b 繼續到下一頁的步驟 C2。



## C2

# 啟動無線設定精靈

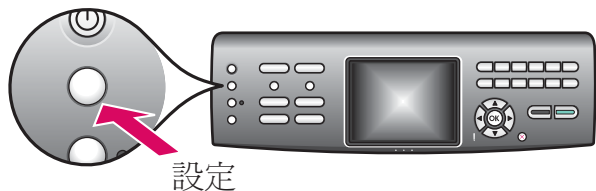

- 在 HP All-in-One 的控制台上，按下「設定」按鈕。
- 按下「7」進入「網路」功能選項。
- 出現「網路」功能選項時，按下「4」進入「無線設定精靈」。

## C3

# 依照顯示器上的指示

顯示器上會列出已偵測到的網路。訊號最強的網路會顯示在第一個。

注意：如果您使用 Connect Now Technology 或 SecureEZSetup，您可以略過此步驟。

- 將您在步驟 C1 寫下的網路名稱反白，然後按下「OK」。（如果沒有列出您的網路，請選取「輸入新的網路名稱 (SSID)」並輸入您的「網路名稱 (SSID)」。確定存取點與 HP All-in-One 之間沒有阻礙）。
- 如果您的網路有加密，會出現訊息提示 WEP 金鑰或 WPA passphrase。兩者都是區分大小寫。請參閱此頁面底端的「顯示鍵盤秘訣」。
- 依照顯示器上的提示進行。如果連線成功，請至下一個步驟。

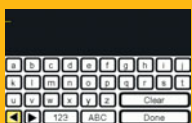

### 顯示鍵盤秘訣：

選取：使用方向鍵可反白，然後按下「OK」。

若有錯誤：選取「清除」

若要使用小寫：選取「abc」

若要使用數字：選取「123」

完成時：反白「完成」，然後按下「OK」。

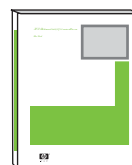

如果您在連線到網路時有疑問，請參閱《使用者指南》以獲得其他設定資訊。

## Windows 使用者：

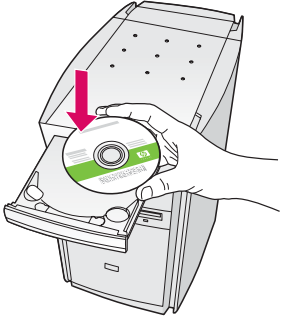

注意：如果插入 CD 後沒有顯示啟動畫面，請連按兩下「我的電腦」、連按兩下 **CD-ROM** 圖示，然後連按兩下 **setup.exe**。

- 插入 HP All-in-One **Windows** CD。
- 依照螢幕上的指示安裝軟體。
- 在「連線類型」畫面，請確定選取「透過網路」。依照螢幕上的指示進行。

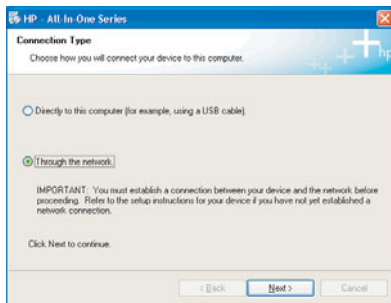

- 您必須在所有的韌體訊息出現時選擇「**unlock**（解除）」或「**accept**（接受）」，否則安裝會失敗。依照所有螢幕上的指示進行。繼續到下一頁。

**問題：**防毒軟體、反間諜軟體或防火牆程式可能會阻礙軟體安裝。如需詳細資訊，請至 [www.hp.com/support](http://www.hp.com/support)，輸入 **Photosmart 3300**，然後搜尋 **Firewalls**（防火牆）。

## Macintosh 使用者：

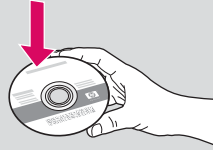

- 插入 HP All-in-One **Macintosh** CD。
- 連按兩下 **HP All-in-One Installer** 圖示。

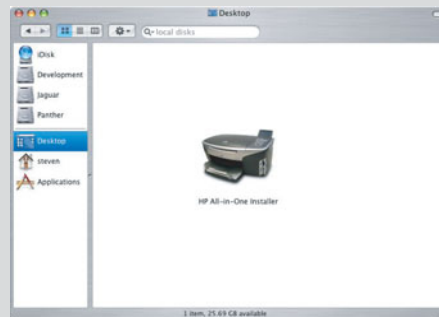

- 確定您完成所有畫面，包括「Setup Assistant（設定協助）」。繼續到下一頁。

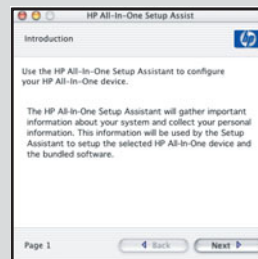

# 15 在其他電腦上安裝軟體

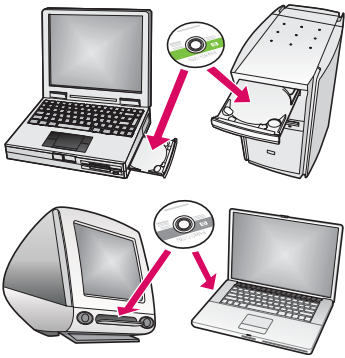

如果您的網路上有其他電腦，請在每一台電腦上安裝 HP All-in-One 軟體。為每一個安裝選擇正確的 HP All-in-One CD。

依照螢幕上的指示進行。請確定在網路和 HP All-in-One 之間（不是電腦和網路之間）選擇連線類型。

# 16 請參閱指南的背面，影印一份測試頁

## 疑難排解

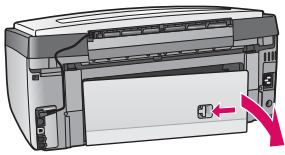

問題：出現「夾紙」訊息。

動作：移除後方檔門，然後輕輕拉出任何紙張。關閉裝置的電源，然後再開啓。再次放入紙張。



問題：沒有看見螢幕提示您連接 USB 纜線。

動作：拿出 HP All-in-One **Windows** CD，再重新插入。參閱 A 部分。



問題：出現「歡迎使用新增硬體精靈」畫面。

動作：按一下「取消」。拔掉 USB 纜線，再插入 HP All-in-One **Windows** CD。參閱 A 部分。

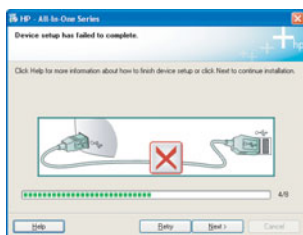

問題：出現「裝置安裝無法順利完成」畫面。

動作：檢查控制台面板是否有穩固裝好。拔下 HP All-in-One 的插頭，然後再將它插上。檢查所有連線。確定 USB 纜線已插到電腦。請勿將 USB 纜線插到鍵盤或是電源未開啓的集線器。參閱 A 部分。



# 網路疑難排解



**問題：**您不確定網路是否設定正確。

**動作：**如需設定網路的資訊，請瀏覽 [www.hp.com/support](http://www.hp.com/support)。輸入 **Photosmart 3300**，然後搜尋 **Network Setup**（網路安裝）。



**問題：**您嘗試透過控制台設定無線連線，而裝置沒有連線到網路。

**動作：**

- 在存取點上，開啓廣播網路名稱選項，然後關閉無訊息廣播名稱。
- 移動存取點靠近 HP All-in-One，確定沒有阻礙。
- 關閉存取點的電源，等候 30 秒鐘，然後再開啓。
- 確定您輸入正確的無線通訊模式以及驗證類型。參閱步驟 **C1** 到 **C3**。
- 參閱《使用者指南》以獲得詳細資訊與疑難排解資訊。

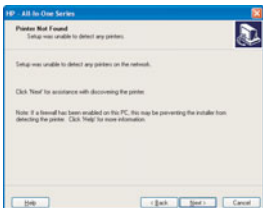

**問題：**出現「找不到印表機」訊息。

**動作：**請先確定裝置有連接好。檢查彩色圖形顯示器是否有圖示。如果您沒有看見圖示，請回到連線類型部分（**B** 或 **C**）。

如果您有連接好，請嘗試下列動作：

- 關閉裝置的電源，等候 30 秒鐘，然後再開啓。
- 嘗試暫時中斷防火牆的連接。

**有線（乙太網路）網路使用者：**確定您的纜線有連接好。

- 檢查路由器與裝置之間的纜線。
- 檢查電腦與裝置之間的纜線。
- 確定您的區域網路（LAN）卡設定正確。



參閱《使用者指南》以獲得詳細的疑難排解和其他設定資訊。

# 列印一份測試頁



Q5861-90307

您現在已完成安裝，可以開始使用 HP All-in-One。列印一份最喜愛的相片，然後檢視新的影印預覽功能。



1 找出 4 x 6 英吋 (10 x 15 公分) 的相片。

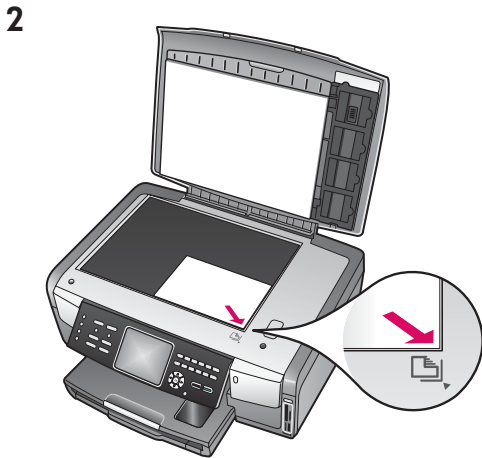

2 將相片 (面朝下) 放置在玻璃板的右前方角落。確定相片的長邊沿著玻璃板的前方放好。關上蓋子。

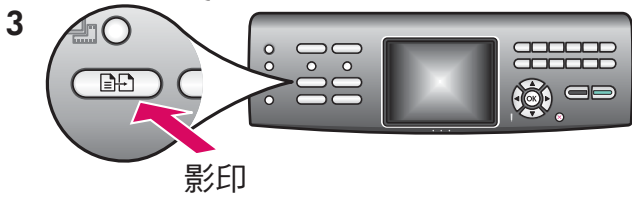

3 確定您已經將相片紙放入紙匣 (參閱第 2 頁)，然後按下「影印」按鈕。

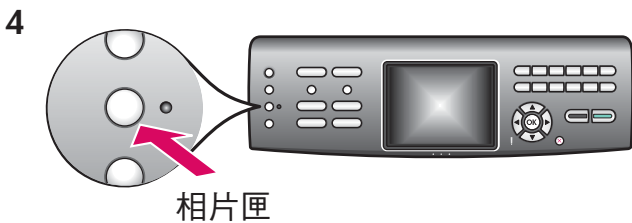

4 按下「相片匣」按鈕。裝置會掃描相片，然後在彩色圖形顯示器上顯示預覽。



5 按下「開始 - 彩色」按鈕。

HP All-in-One 會影印一份原始相片。

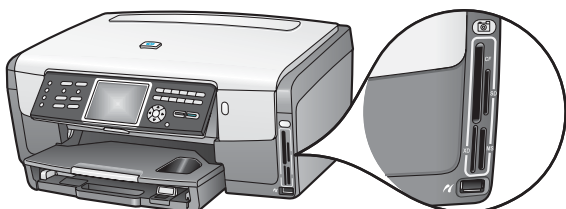

若要瞭解從記憶卡列印相片和其他功能，請參閱《使用者指南》和線上說明。如需其他說明，請瀏覽 [www.hp.com/support](http://www.hp.com/support)。

