

HP Color LaserJet 1600

Gebruikershandleiding



HP Color LaserJet 1600-printer

Gebruikershandleiding



Copyright en licentie

© 2006 Copyright Hewlett-Packard Development Company, L.P.

Verveelvuldiging, bewerking en vertaling zonder voorafgaande schriftelijke toestemming zijn verboden, behalve zoals toegestaan door het auteursrecht.

De informatie in dit document kan zonder kennisgeving worden gewijzigd.

De enige garantie voor producten en services van HP worden uiteengezet in de garantieverklaring die bij dergelijke producten en services wordt geleverd. Niets in deze verklaring mag worden opgevat als een aanvullende garantie. HP is niet aansprakelijk voor technische of redactionele fouten of weglatingen in deze verklaring.

Onderdeelnummer CB373-90911

Edition 1, 4/2006

Handelsmerken

Adobe Photoshop® en PostScript zijn handelsmerken van Adobe Systems Incorporated.

CorelDRAW™ is een handelsmerk of gedeponeerd handelsmerk van Corel Corporation of Corel Corporation Limited.

Microsoft®, Windows®, MS-DOS® en Windows NT® zijn gedeponeerde handelsmerken van Microsoft Corporation in de Verenigde Staten van Amerika.

Netscape™ en Netscape Navigator™ zijn handelsmerken van Netscape Communications Corporation in de VS.

TrueType™ is een gedeponeerd handelsmerk van Apple Computer, Inc. in de VS.

ENERGY STAR® en het ENERGY STAR logo® zijn gedeponeerde handelsmerken van de Amerikaanse EPA (Environmental Protection Agency). Details over correct gebruik van de merken vindt u in de richtlijnen voor correct gebruik van de naam en het logo ENERGY STAR®.



Klantenondersteuning van HP

Online services

24 uur per dag bereikbaar via een modem- of internetverbinding

World Wide Web: bijgewerkte HP-printersoftware, productinformatie en ondersteunende informatie en printerdrivers in diverse talen kunt u vinden op <http://www.hp.com/support/clj1600>. (De site is Engelstalig.)

Hulpprogramma's bij het online oplossen van problemen

HP Instant Support Professional Edition (ISPE) is een pakket webhulpprogramma's voor het oplossen van problemen met de computers en afdrukapparatuur. Met ISPE kunt u snel problemen met computerapparatuur en afdrukproblemen opsporen en oplossen. De ISPE-hulpprogramma's kunt u vinden op <http://instantsupport.hp.com>.

Telefonische ondersteuning

Hewlett-Packard biedt gedurende de garantieperiode gratis telefonische ondersteuning. Als u belt, wordt u doorverbonden met een team van medewerkers die klaar staan om u te helpen. Raadpleeg de brochure in de productverpakking voor het telefoonnummer voor uw land/regio of ga naar <http://www.hp.com/support/callcenters>. Zorg dat u de volgende gegevens bij de hand hebt als u HP belt: productnaam en serienummer, aankoopdatum en beschrijving van het probleem.

U kunt voor ondersteuning ook terecht op <http://www.hp.com>. Klik op het vak **support & drivers**.

Softwarehulpprogramma's, drivers en elektronische informatie

Ga naar http://www.hp.com/go/clj1600_software. (De website is Engelstalig, maar u kunt de printerdrivers in verschillende talen downloaden.)

Zie de brochure die bij uw printer is geleverd voor telefoonnummers.

Rechtstreeks bestellen van accessoires of benodigdheden van HP

Bestel benodigdheden via de volgende websites:

Noord-Amerika: <https://www.hp.com/post-embed/ordersupplies-na>

Latijns-Amerika: <https://www.hp.com/post-embed/ordersupplies-la>

Europa en Midden-Oosten: <https://www.hp.com/post-embed/ordersupplies-emea>

Voor landen/regio's in Azië/Oceanië: <https://www.hp.com/post-embed/ordersupplies-ap>

Bestel accessoires via <http://www.hp.com/accessories>. Zie [Accessoires en bestelinformatie](#) voor meer informatie.

Bel de volgende telefoonnummers als u benodigdheden en accessoires wilt bestellen:

Verenigde Staten: 1-800-538-8787

Canada: 1-800-387-3154

Raadpleeg de brochure die bij de printer is geleverd voor de telefoonnummers van de overige landen/regio's.

Service-informatie van HP

Bel 1-800-243-9816 (Verenigde Staten) of 1-800-387-3867 (Canada) voor geautoriseerde dealers in de Verenigde Staten of Canada of ga naar <http://www.hp.com/go/cposupportguide>.

Neem voor service voor uw HP-product in de overige landen/regio's contact op met de afdeling klantenondersteuning van uw land/regio. Zie de brochure die bij uw printer is geleverd.

Serviceovereenkomsten van HP

Bel: 1-800-HPINVENT (1-800-474-6836 (VS)) of 1-800-268-1221 (Canada).

Service buiten de garantieperiode: 1-800-633-3600.

Uitgebreide service: bel 1-800-HPINVENT 1-800-474-6836 (VS) of 1-800-268-1221 (Canada), of ga naar de website HP Supportpack en Carepaq™ Services op <http://www.hpexpress-services.com/10467a>.

HP-werkset

Gebruik de software van de HP-werkset om de printerstatus en -instellingen te controleren en informatie over oplossingen van problemen en online documentatie te bekijken. Wanneer de printer direct op een computer is aangesloten, gebruikt u de HP-werkset om webpagina's over de printerstatus te bekijken. U kunt de HP-werkset alleen gebruiken als u de software volledig hebt geïnstalleerd. Zie [Printerbeheer](#).

Inhoudsopgave

1 Basisinformatie over de printer

Snelle toegang tot printerinformatie	2
Snelkoppelingen in de handleiding	2
Als u meer informatie wilt	2
De printer instellen	2
De printer gebruiken	2
Printerconfiguraties	4
HP Color LaserJet 1600-printer	4
Printerfuncties	5
Overzicht	7
Software	9
Software en ondersteunde besturingssystemen	9
Softwaretips	9
Hoe krijg ik toegang tot printerfuncties?	9
Hoe kan ik de laatste printersoftware verkrijgen?	9
Welke software is er nog meer beschikbaar?	10
Software voor Windows	10
Printerdrivers	10
Help gebruiken	10
HP-werkset	10
De printersoftware verwijderen	10
Software voor Windows verwijderen	10
Software voor Windows 98 Second Edition en hoger verwijderen	11
Software voor Windows verwijderen met de optie Software	11
Specificaties voor het afdrukmetaal	12
Algemene richtlijnen	12
Papier en afdrukmetaal	12
Omgeving voor afdrukken en opslag	13
Enveloppen	14
Opslag en samenstelling van enveloppen	14
Etiketten	15
Transparanten	16
Ondersteunde formaten en gewichten afdrukmetaal	16
Specificaties afdrukmetaal lade 1 en 2	16

2 Bedieningspaneel

Functies van bedieningspaneel	20
Display	20
Status van de benodigdheden begrijpen	21

Statusindicatie voor cartridges zwart, cyaan, magenta en geel	21
Printerstatus	21
Knop Taak annuleren	21
Waarschuwinglampje	21
Klaar-lampje	21
Klaar-lampje en knop Selecteren	22
Pijl naar links en pijl naar rechts	22

3 Afdruktaken

Afdruk materiaal plaatsen	24
Afdruk materiaal in lade 1 plaatsen	24
Het afdruk materiaal in lade1 plaatsen	24
Afdruk materiaal in lade 2 of optionele lade 3 plaatsen	25
Het afdruk materiaal in lade 2 of optionele lade 3 plaatsen	26
Afdrukken op speciaal afdruk materiaal	29
Afdrukken op enveloppen	29
Afdrukken op etiketten	31
Transparanten	32
Afdrukken op HP LaserJet glanzend papier en HP LaserJet-fotopapier	33
Afdrukken op briefhoofdpapier of voorbedrukte formulieren	34
Afdrukken op HP LaserJet Tough-papier	35
Afdrukken op afdruk materiaal met aangepast formaat of kaarten	36
Afdruktaken beheren	37
Afdrukken via ladebron in vergelijking met afdrukken via type of formaat van papier	37
Functies in de printerdriver	38
Een aangepast papierformaat instellen	38
Afdrukken in grijsschaal	38
De kleurinstellingen wijzigen	38
Watermerken maken en gebruiken	38
Meerdere pagina's op één vel afdrukken (N-per-vel)	39
Snelinstellingen maken en gebruiken	39
Verkleinen of vergroten	39
De eerste pagina op ander papier afdrukken	40
De standaardinstellingen van de printerdriver herstellen	40
Afdrukken vanuit Windows	40
Toegang tot de instellingen in de printerdriver	41
Dubbelzijdig afdrukken	42
Op beide zijden van het papier afdrukken	42
Een afdruktaak annuleren	44

4 Kleur

Kleur gebruiken	46
HP ImageREt 2400	46
Afdruk materiaal selecteren	46
Kleuropties	46
sRGB (standard Red-Green-Blue)	47
Kleuropties beheren	48
Afdrukken in grijsschaal	48
Kleuren automatisch of handmatig aanpassen	48

Handmatige kleuropties	48
Halftoonopties	49
Randenbeheer	49
RGB-kleur	49
Neutrale grijs tinten	50
Kleuren afstemmen	51

5 Procedures

Afdrukprocedures	54
Afdrukken op speciaal afdruk materiaal, zoals glanzend papier of fotopapier	54
Op beide zijden van het papier afdrukken	55
Op enveloppen en aangepaste materiaalformaten afdrukken	56
De afdrukinstellingen voor het apparaat, zoals de afdrukkwaliteit, wijzigen in de HP-werkset	56
Kleurendocumenten in zwart-wit afdrukken vanaf mijn computer	57
Kleuropties wijzigen	57
Overige vragen over het apparaat	58
Printcartridges vervangen	58
De printcartridge vervangen	58

6 Printerbeheer

Speciale pagina's	62
Demopagina	62
Configuratiepagina	62
Pagina met de status van benodigdheden	63
Menu-overzicht	65
HP-werkset	66
Ondersteunde besturingssystemen	66
Ondersteunde browsers	66
De HP-werkset openen	66
Tabblad Status	67
Tabblad Probleemoplossing	67
Tabblad Waarschuwingen	67
Pagina Statuswaarschuwingen instellen	68
Tabblad Documentatie	68
Apparaatinstellingen	68
Overige koppelingen	68

7 Onderhoud

Benodigdheden beheren	70
Benodigdheden controleren en bestellen	70
De status controleren en bestellen via het bedieningspaneel	70
Benodigdheden controleren en bestellen via de HP-werkset	70
Benodigdheden bewaren	71
Benodigdheden vervangen en opnieuw gebruiken	71
Beleid van HP ten aanzien van benodigdheden van derden	71
De printer herstellen voor onderdelen van derden	71
Anti-namaakwebsite van HP	72
Cartridge leeg opheffen	73

Configuratie	73
Doorgaan met gebruik	73
De printer reinigen	74
De fuser reinigen met de HP-werkset	74
De printer kalibreren	76
De printer op de printer zelf kalibreren	76
De printer via de HP-werkset kalibreren	76

8 Problemen oplossen

Ondersteuningsbeleid	78
Procedure voor het oplossen van problemen	79
Controlelijst voor het oplossen van problemen	79
Berichten op het bedieningspaneel	81
Signaal- en waarschuwingsberichten	81
Signaal- en waarschuwingsberichten	81
Kritieke foutberichten	82
Kritieke foutberichten	82
Storingen verhelpen	85
Waar moet u kijken bij papierstoringen?	85
Vastgelopen papier uit de printer verwijderen	86
Vastgelopen papier uit lade 2 of optionele lade 3 verwijderen	87
Vastgelopen papier uit de bovenste bak verwijderen	88
Afdrukproblemen	89
Problemen met afdrukkwaliteit	89
Afdrukkwaliteit verbeteren	89
Instellingen voor afdrukkwaliteit	89
Afdrukkwaliteitinstellingen tijdelijk wijzigen	89
Instellingen voor de afdrukkwaliteit wijzigen voor alle toekomstige taken	89
Defecten bij het afdrukken herkennen en corrigeren	90
Controlelijst voor afdrukkwaliteit	90
Algemene problemen met de afdrukkwaliteit	90
Problemen met kleurendocumenten oplossen	94
Problemen met de verwerking van afdruk materiaal	96
Richtlijnen voor afdruk materiaal	96
Problemen met het afdruk materiaal oplossen	97
Prestatieproblemen	98
Hulpprogramma's voor het oplossen van problemen	100
Apparaatpagina's en -rapporten	100
Demopagina	100
Configuratiepagina	100
Pagina met de status van benodigdheden	100
HP-werkset	100
De HP-werkset weergeven	101
Tabblad Problemen oplossen	101
Menu Service	101
De fabrieksinstellingen herstellen	101
Zo herstelt u de fabrieksinstellingen	101
De papierbaan reinigen	101
De papierbaan reinigen	102

De printer kalibreren	102
Bijlage A Accessoires en bestelinformatie	
Vervangbare onderdelen	104
Kabels en interface-accessoires	105
Accessoires voor papierverwerking	106
Papier en overige afdrukmaterialen	107
Vervangbare onderdelen	109
Aanvullende documentatie	110
Bijlage B Service en ondersteuning	
Beperkte garantie van Hewlett-Packard	112
Beperkte garantie van printcartridge	114
Informatie over service en ondersteuning	115
Services en serviceovereenkomsten van HP Care Pack™	115
De printer opnieuw verpakken	116
De printer opnieuw verpakken	116
Serviceformulier	117
Bijlage C Specificaties	
MFP-specificaties	119
Bijlage D Informatie over wettelijke voorschriften	
Inleiding	122
FCC-voorschriften	123
Milieuvriendelijk productiebeleid	124
Milieubescherming	124
Ozon-productie	124
Energieverbruik	124
HP LaserJet-afdrukbenodigdheden	124
Verwijdering van gebruikte artikelen door gebruikers in privé-huishoudens in de Europese Unie	126
Chemiekaart (MSDS)	127
Conformiteitsverklaring	128
Veiligheidsvoorschriften per land/regio	129
Verklaring ten aanzien van laserveiligheid	129
Canadian DOC statement	129
Korean EMI statement	129
VCCI statement (Japan)	129
Finnish laser statement	130
Index.....	131

1 Basisinformatie over de printer

In dit gedeelte vindt u informatie over de volgende onderwerpen:

- [Snelle toegang tot printerinformatie](#)
- [Printerconfiguraties](#)
- [Printerfuncties](#)
- [Overzicht](#)
- [Software](#)
- [Specificaties voor het afdruk materiaal](#)

Snelle toegang tot printerinformatie

Snelkoppelingen in de handleiding

- [Overzicht](#)
- [Functies van bedieningspaneel](#)
- [Problemen oplossen](#)

Als u meer informatie wilt

Er zijn diverse naslagwerken voor deze printer beschikbaar. Zie <http://www.hp.com/support/clj1600>.

De printer instellen

Starhandleiding: hierin vindt u stapsgewijze instructies voor het installeren en het instellen van de printer.

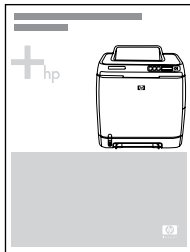

Handleidingen voor accessoires en benodigdheden: in deze handleidingen vindt u stapsgewijze instructies voor het installeren van printeraccessoires. De handleiding worden geleverd bij de accessoires die u aanschaft.

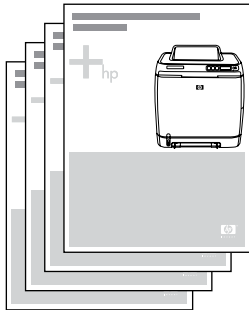

De printer gebruiken

Gebruikershandleiding: bevat uitgebreide informatie over het gebruik van de printer en het verhelpen van mogelijke problemen. Deze handleiding staat in twee indelingen op de cd-rom die bij de printer is geleverd: in PDF-indeling om de handleiding af te drukken en in HTML-indeling om de handleiding online te bekijken. De handleiding is ook beschikbaar via de software van HP-werkset.



Help: bevat informatie over de printeropties die in de printerdrivers beschikbaar zijn. U kunt een Help-onderwerp raadplegen via het menu Help van de printerdriver.

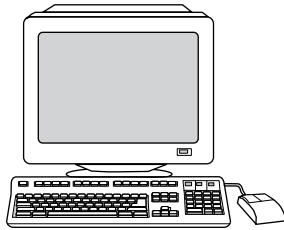

HTML (online) gebruikershandleiding: bevat uitgebreide informatie over het gebruik van de printer en het verhelpen van mogelijke problemen. Ga naar <http://www.hp.com/support/clj1600>. Na het tot stand brengen van de verbinding, selecteert u **Handleidingen**.



Printerconfiguraties

Bedankt voor het aanschaffen van de HP Color LaserJet 1600-printer. De printer is verkrijgbaar in de configuratie die hieronder wordt beschreven.

HP Color LaserJet 1600-printer

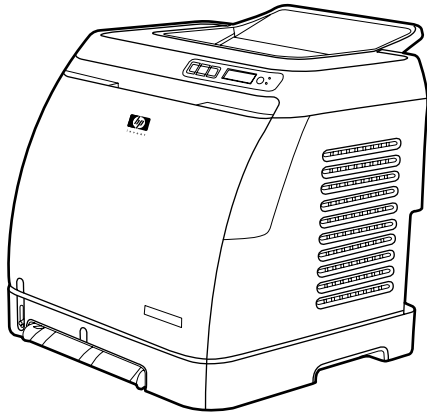

De HP Color LaserJet 1600 is een vierkleurenlaserprinter die acht pagina's per minuut (ppm) kan afdrucken in kleur en zwart-wit.

- **Laden:** de printer is uitgerust met een voorrangsinvoerlade voor één vel (lade 1) en een universele lade (lade 2) voor maximaal 250 vellen papier of ander afdrukmateriaal, of 10 enveloppen. Een optionele papierlade voor 250 vellen (optionele lade 3) wordt ondersteund. Zie [Ondersteunde formaten en gewichten afdrukmateriaal](#) voor meer informatie.
- **Verbindingen:** De printer is voorzien van een USB 2.0-poort voor snelle verbindingen.
- **Geheugen:** de printer wordt standaard met 16 MB (megabytes) synchroon SDRAM (synchronous dynamic random access memory) geleverd. Er kan geen extra geheugen worden toegevoegd.

Printerfuncties

Functie	HP Color LaserJet 1600-printer
Afdrukken in kleur	<ul style="list-style-type: none">Biedt laserafdrukken in kleur met vier basiskleuren: cyaan, magenta, geel en zwart (CMYK).
Hoge afdruksnelheid	<ul style="list-style-type: none">Drukt in zwart-wit maximaal 8 ppm af op Letter-formaat en maximaal 8 ppm op A4-formaat. Drukt af in kleur op A4/Letter met 8 ppm.
Uitstekende afdrukkwaliteit	<ul style="list-style-type: none">ImageREt 2400 biedt een kleurenkwaliteit vergelijkbaar met 2400 dpi door middel van een multilevel-afdrukproces.Tekst en afbeeldingen op 600 bij 600 dpi (dots per inch).Aanpasbare instellingen voor het optimaliseren van de afdrukkwaliteit.De HP UltraPrecise-printcartridge bevat toner van een fijnere samenstelling, zodat tekst en afbeeldingen scherper worden afgedrukt.
Eenvoudig in gebruik	<ul style="list-style-type: none">Weinig benodigdheden nodig. Benodigdheden zijn eenvoudig te installeren.Eenvoudige toegang tot printerinformatie en -instellingen met de software van de HP-werkset.Eenvoudige toegang tot alle benodigdheden en de papierbaan via de voorste klep.
Flexibele papierverwerking	<ul style="list-style-type: none">Lade 1 en 2 voor briefhoofdpapier, enveloppen, etiketten, transparanten, afdruk materiaal van speciaal formaat, briefkaarten, HP LaserJet glanzend papier, HP LaserJet Tough-papier, zwaar papier en HP Laser-fotopapier.Een bovenste uitvoerbak voor 125 vellen.Dubbelzijdig afdrukken (handmatig). Zie Dubbelzijdig afdrukken voor meer informatie.
Interfaceaansluitingen	USB-poort voor hoge snelheid.
Energiebesparing	<ul style="list-style-type: none">De printer bespaart automatisch elektriciteit door het energieverbruik aanmerkelijk terug te brengen wanneer er niet wordt afgedrukt.Als partner van ENERGY STAR® heeft Hewlett-Packard Company bepaald dat dit product voldoet aan de richtlijnen van ENERGY STAR® voor efficiënt energieverbruik. ENERGY STAR® is een in de Verenigde Staten gedeponneerd servicemerk van de Amerikaanse Environmental Protection Agency (EPA).
Economisch afdrukken	<ul style="list-style-type: none">Met N-per-vel afdrukken (meerdere pagina's op één vel afdrukken) en handmatig dubbelzijdig afdrukken bespaart u papier. Zie Meerdere pagina's op één vel afdrukken (N-per-vel) en Dubbelzijdig afdrukken.

Functie	HP Color LaserJet 1600-printer
Benodigdheden	<ul style="list-style-type: none"> ● Een pagina met de status van benodigdheden met weergave van de printcartridges waarbij de resterende hoeveelheden worden weergegeven. Alleen beschikbaar voor onderdelen van HP. ● Cartridges hoeven niet te worden geschud. ● Echtheidscontrole van HP-printcartridges. ● Mogelijkheid tot het bestellen van benodigdheden. ● Eerste printercartridges (zwart, geel, cyaan en magenta) elk ongeveer 1000 pagina's, uitgaande van ongeveer 5% dekking per kleur. Zie Vervangbare onderdelen.
Toegankelijkheid	<ul style="list-style-type: none"> ● Online gebruikershandleiding die compatibel is met reader-programma's. ● Alle kleppen en deksels kunnen met één hand worden geopend.
Mogelijkheden tot uitbreiding	<p>Optionele lade 3: met deze algemene lade voor 250 vellen hoeft u minder vaak papier in de printer te plaatsen. Er kan slechts één extra lade voor 250 vellen op de printer worden geïnstalleerd.</p>

Overzicht

In de volgende afbeeldingen worden de locaties en namen van de belangrijkste onderdelen van deze printer aangegeven.

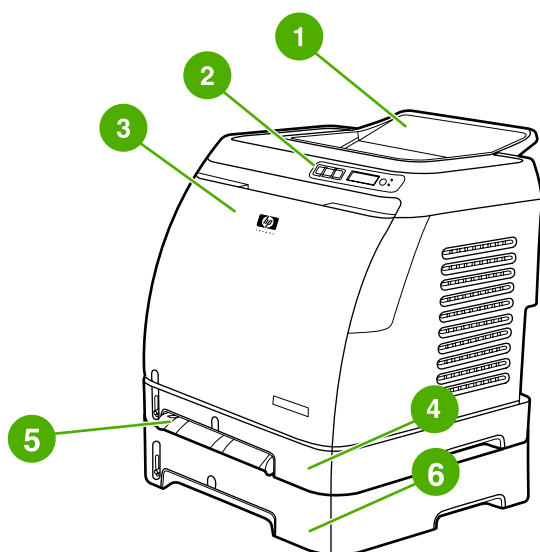

Afbeelding 1-1 Vooraanzicht (weergegeven met optionele lade 3)

1	Uitvoerbak
2	Bedieningspaneel van de printer
3	Voorste klep
4	Lade 2 (250 vellen)
5	Lade 1 (voorrangsinvoerlade voor één vel)
6	Lade 3 (optioneel; 250 vellen)

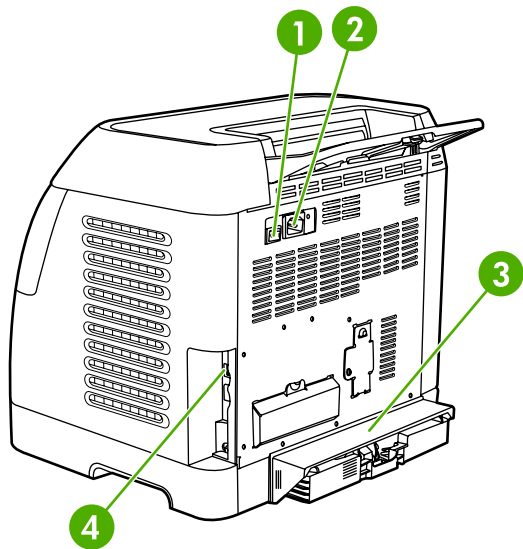

Afbeelding 1-2 Achter- en zijkant

- | | |
|---|---------------------|
| 1 | Aan/uit-knop |
| 2 | Voedingsaansluiting |
| 3 | Stofklep |
| 4 | USB-aansluiting |

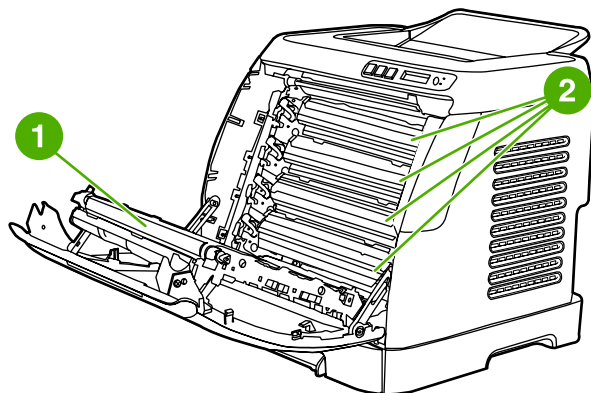

- | | |
|---|-----------------|
| 1 | Transportband |
| 2 | Printcartridges |



VOORZICHTIG Plaats niets op de transportband. Deze bevindt zich aan de binnenkant van de voorste klep. Anders kunt u de printer beschadigen, wat een nadelige invloed heeft op de afdrukkwaliteit.

Software

Software en ondersteunde besturingssystemen

HP adviseert de geleverde software te installeren zodat u de printer gemakkelijk kunt instellen en de volledige functionaliteit van het apparaat kunt gebruiken. Niet alle software is in alle talen beschikbaar. Zie de *starthandleiding* voor instructies voor het installeren van deze software en het leesmij-bestand voor recente software-informatie.

Via internet en andere bronnen zijn de meest recente versies van drivers, extra drivers en andere software beschikbaar. Zie [Klantenondersteuning van HP](#) wanneer u geen toegang hebt tot internet.

De printersoftware ondersteunt de volgende besturingssystemen:

- Microsoft® Windows® 98 Second Edition en Windows Millennium Edition (ME) (installatie voor printer toevoegen)
- Microsoft® Windows® 2000 en Windows XP
- Microsoft® Windows® Server 2003

In de volgende tabellen wordt de software weergegeven die beschikbaar is voor uw besturingssysteem.

Tabel 1-1 HP Color LaserJet 1600-printersoftware

Functie	Windows 98 Second Edition, ME	Windows 2000 en XP
Installatieprogramma voor Windows		✓
Windows-printerdriver	✓	✓
Software van HP-werkset	✓	✓

Softwaretips

Hieronder volgt een aantal tips voor het gebruik van de printersoftware.

Hoe krijg ik toegang tot printerfuncties?

De printerfuncties zijn toegankelijk via de printerdriver. Sommige functies, zoals speciale papierformaten en afdrukstand, kunnen ook beschikbaar zijn in de toepassing waarmee u een bestand maakt. Wijzig de instellingen indien mogelijk in de toepassing, aangezien wijzigingen in de toepassing voorrang hebben boven wijzigingen in de printerdriver.

Hoe kan ik de laatste printersoftware verkrijgen?

Als u upgrades voor de afdruksoftware wilt bekijken en installeren, kunt u drivers downloaden van het World Wide Web of van de FTP-servers (File Transfer Protocol) van HP.

Drivers downloaden

1. Ga naar <http://www.hp.com/support/clj1600>. Klik op het vak **support & drivers**.
2. De webpagina voor de drivers is mogelijk in het Engels, maar u kunt de drivers zelf in diverse talen downloaden.

Als u geen toegang hebt tot internet, neemt u contact op met de klantenondersteuning van HP. (Zie [Klantenondersteuning van HP](#) of de brochure in de verpakking van de printer.) Raadpleeg het leesmijbestand voor aanvullende release-informatie.

Welke software is er nog meer beschikbaar?

Zie het Leesmij-bestand op de cd-rom van de HP Color LaserJet 1600 voor aanvullende software en ondersteunde talen.

Software voor Windows

Als u de software voor Windows installeert, kunt u de printer direct met een computer verbinden door middel van een USB-kabel. Zie de *starhandleiding* voor instructies voor het installeren van deze software en het Leesmij-bestand voor recente software-informatie.

De volgende software is beschikbaar voor alle gebruikers van de printer.

Printerdrivers

Printerdrivers zijn software-onderdelen die toegang geven tot printerfuncties en zorgen dat de computer met de printer kan communiceren. Zie [Toegang tot de instellingen in de printerdriver](#) voor meer informatie over het gebruik van uw printerdriver.

Help gebruiken

De printerdriver bevat **Help**-dialoogvensters die u kunt activeren met de knop **Help** in de driver, met de toets **F1** op het toetsenbord van de computer of met het vraagtekensymbool (?) rechtsboven in de printerdriver. Deze **Help**-dialoogvensters bevatten gedetailleerde informatie over de specifieke driver. De Help voor de printerdriver staat los van de Help-schermen van uw programma.

HP-werkset

U kunt de HP-werkset alleen gebruiken als u de software volledig hebt geïnstalleerd.

De HP-werkset bevat koppelingen naar printerstatusinformatie en Help-informatie, zoals deze gebruikershandleiding, en hulpmiddelen voor het opsporen en oplossen van problemen. U kunt ook uitleg en animaties op het bedieningspaneel bekijken. Zie [Onderhoud](#) voor meer informatie.

De printersoftware verwijderen

Met het hulpprogramma voor verwijderen kunt u één of meer van de onderdelen van het HP-afdruksysteem voor Windows selecteren en van uw computer verwijderen.

Software voor Windows verwijderen

Met het hulpprogramma voor verwijderen kunt u één of meer van de onderdelen van het HP-afdruksysteem voor Windows selecteren en van uw computer verwijderen.

Software voor Windows 98 Second Edition en hoger verwijderen



Opmerking Meld u in Windows 2000 of XP aan als beheerder voordat u de installatie ongedaan gaat maken.

1. Druk op **Ctrl+Alt+Delete**. Het dialoogvenster **Programma afsluiten** wordt geopend.
-of-
Selecteer een programma *met uitzondering van* Explorer of Systray en klik op **Taak beëindigen**.
-of-
Herhaal stap b tot alle programma's behalve Explorer en Systray zijn afgesloten.
-of-
Druk op **Ctrl+Alt+Delete**. Het dialoogvenster **Windows-beveiliging** wordt geopend.
-of-
Klik op **Taakbeheer** en klik vervolgens op het tabblad **Toepassingen**.
-of-
Selecteer een programma en klik vervolgens op **Taak beëindigen**.
-of-
Herhaal stap c tot alle programma's zijn afgesloten.
2. Klik in het menu **Start** op **Programma's** en wijs **HP** aan. Wijs vervolgens **HP Color LaserJet 1600** aan en klik op de optie voor het ongedaan maken van de installatie van de **HP Color LaserJet 1600**.
3. Klik in het welkomstvenster op **Volgende**.
4. Klik op **Volgende** en volg verder de instructies op het scherm. Klik bij het bericht waarin u wordt gevraagd gedeelde bestanden te verwijderen op **Ja op alles**. De bestanden worden verwijderd.
5. Klik op **OK** als u wordt gevraagd de computer opnieuw te starten.

Software voor Windows verwijderen met de optie Software

Een andere methode voor het verwijderen van de printersoftware is het gebruik van de functie **Software** (toevoegen of verwijderen van programma's). Met deze methode hoeft u *niet* over de cd-rom met de software te beschikken.

1. Klik op **Start**, wijs **Instellingen** aan en klik op **Configuratiescherm**.
2. Klik op **Software**.
3. Blader door de lijst met programma's en klik op de **HP Color LaserJet 1600**-printer.
4. Klik op **Verwijderen**.

Specificaties voor het afdrukmetaal

Dit gedeelte bevat informatie over specificaties van de kwaliteit van het afdrukmetaal, richtlijnen voor het gebruik en de opslag van afdrukmetaal.

Algemene richtlijnen

Het is mogelijk dat het afdrukmetaal aan alle richtlijnen in deze handleiding voldoet en toch geen bevredigend resultaat geeft. Dit probleem kan worden veroorzaakt door onjuist gebruik, een onaanvaardbare temperatuur en vochtigheidsgraad of andere variabelen waarover Hewlett-Packard geen controle heeft.

Test, voordat u een grote hoeveelheid afdrukmetaal aanschaft, altijd een exemplaar op kwaliteit en controleer of het afdrukmetaal voldoet aan de vereisten in deze gebruikershandleiding en in de *HP LaserJet Printer Family Print Media Guide*. Zie [Accessoires en bestelinformatie](#) voor bestelinformatie.



VOORZICHTIG Het gebruik van afdrukmetaal dat niet aan de specificaties van HP voldoet, kan problemen met de printer veroorzaken, waardoor deze gerepareerd moet worden. Deze reparaties worden niet gedekt door de garantie of de serviceovereenkomsten van Hewlett-Packard.

VOORZICHTIG Gebruik alleen papier dat is ontworpen voor laserprinters. Papier voor inkjetprinters kan de printer beschadigen.

Deze printer kan diverse afdrukmaterialen verwerken, zoals losse vellen papier (met inbegrip van 100% kringlooppapier), enveloppen, etiketten, transparanten, HP LaserJet glanzend papier, HP LaserJet Tough-papier, HP LaserJet-fotopapier en speciaal papier. Eigenschappen zoals gewicht, samenstelling, vezels en vochtgehalte zijn belangrijke factoren die de kwaliteit van de uitvoer en de prestaties van de printer beïnvloeden. Afdrukmetaal dat niet aan de in deze handleiding beschreven richtlijnen voldoet, kan de volgende problemen veroorzaken:

- Slechte afdrukkwaliteit
- Meer papierstoringen
- Voortijdige slijtage van de printer waardoor reparaties nodig zijn

Papier en afdrukmetaal

Categorie	Specificaties
Zuurgraad	5,5 pH tot 8,0 pH
Dikte	0,094 tot 0,18 mm
Omkrullen in riem	Vlak binnen 5 mm
Type snijrand	Scherp afgesneden papier zonder ruwe randen
Compatibiliteit met fuser	Mag niet schroeien, smelten, geen inktvegen vertonen en geen gevaarlijke dampen afgeven wanneer het gedurende 0,1 seconde tot 210°C wordt verhit.
Vezel	Lange vezels

Categorie	Specificaties
Vochtgehalte	4% tot 6% per gewichtseenheid
Gladheid	100 tot 250 Sheffield

Zie voor volledige specificaties voor afdrukmetaal voor alle HP LaserJet-printers de *HP LaserJet Printer Family Print Media Guide*. Ga naar <http://www.hp.com/support/ljpaperguide> om de handleiding in PDF-indeling te downloaden.

Omgeving voor afdrucken en opslag

De beste omgeving voor afdrucken en het opslaan van afdrukmetaal is bij kamertemperatuur en niet te droog of te vochtig. Papier is hygroscopisch: het neemt vocht snel op en geeft het ook weer snel af.

Door een combinatie van warmte en vocht raakt papier beschadigd. Door de warmte verdampt het vocht in het papier, terwijl dit door de koude op de vellen condenseert. Verwarmingssystemen en airconditioners verwijderen het meeste vocht uit een vertrek. Wanneer een pak papier wordt geopend en gebruikt, verliest het papier vocht, waardoor strepen en vlekken ontstaan. Vochtig weer en drinkfontein kunnen de vochtigheid in een vertrek doen toenemen. Wanneer een pak papier wordt geopend voor gebruik, neemt het papier vocht op en ontstaan er lichte afdrucken en weggefallen gedeelten. Ook kan het papier vervormen wanneer het vocht verliest en opneemt. Dit kan tot papierstoringen leiden.

Daarom zijn de opslag en het hanteren van papier even belangrijk als het papierfabricageproces zelf. De omgevingscondities bij papieropslag kunnen een rechtstreeks effect op de papiertoevoer hebben.

Zorg ervoor dat u niet meer papier aanschaft dan gemakkelijk in korte tijd (ongeveer drie maanden) kan worden opgebruikt. Papier dat lange tijd opgeslagen blijft, kan aan extreme warmte en vochtigheid worden blootgesteld, waardoor het beschadigd kan raken. Planning is belangrijk om beschadiging van een grote voorraad papier te voorkomen.

Ongeopende riemen papier in verzegelde verpakking kunnen enkele maanden lang stabiel blijven voordat het papier wordt gebruikt. Geopende pakken papier kunnen eerder door de omgeving beschadigd raken, vooral als ze niet in een vochtafstotende omslag zijn gewikkeld.

De omgeving voor papieropslag moet goed worden onderhouden om de optimale prestaties van de printer te verzekeren. De vereiste temperatuur is 20 tot 24°C, met een vochtigheidsgraad van 45 tot 55%. De volgende richtlijnen zijn nuttig bij het evalueren van de omgeving waar het papier wordt opgeslagen:

- Het afdrukmetaal moet op of omstreeks kamertemperatuur worden opgeslagen.
- De lucht mag niet te droog of te vochtig zijn (vanwege de hygroscopische eigenschappen van het papier).
- De beste manier om een geopende riem papier op te slaan is deze weer strak in de vochtbestendige omslag te wikkelen. Als de omgeving van de printer bloot staat aan extreme omstandigheden, dient u alleen de hoeveelheid papier uit te pakken die gedurende één dag wordt gebruikt om ongewenste veranderingen vanwege vochtigheid te voorkomen.
- Bewaar papier en afdrukmaterialen nooit dicht bij een verwarming of airconditioning of nabij ramen en deuren die vaak open staan.

Enveloppen

U kunt enveloppen afdrukken uit lade 1 of lade 2. Selecteer de soort envelop die u gebruikt in het dialoogvenster **Afdrukken** of de printerdriver.

Stel in uw programma de marges voor de enveloppen in. De volgende tabel geeft de normale adresmarges aan voor DL-enveloppen en zakelijke enveloppen nr. 10.

Soort adres	Bovenmarge	Linkermarge
Afzender	15 mm	15 mm
Bestemmingsadres	51 mm	89 mm

- Voor de beste afdrukkwaliteit mogen de marges tussen de tekst en de rand van de envelop niet kleiner dan 15 mm zijn.
- Zorg dat u niet afdrukt op het punt waar de naden van de envelop bij elkaar komen.

Opslag en samenstelling van enveloppen

Enveloppen bewaren

Het correct bewaren van enveloppen draagt bij tot een betere afdrukkwaliteit. Enveloppen moeten plat bewaard worden. Als er lucht in een envelop blijft zitten en er zich een luchtbel vormt, kan de envelop kreukelen tijdens het afdrukken.

Zie [Afdrukken op enveloppen](#) voor meer informatie.

De samenstelling van de envelop

De samenstelling van de envelop is essentieel. De vouwlijnen van enveloppen kunnen sterk variëren, niet alleen tussen enveloppen van verschillende merken, maar ook in een verpakking met enveloppen van hetzelfde merk. De kwaliteit van de envelop is bepalend voor het succes waarmee u enveloppen afdrukt. Let bij het aanschaffen van uw enveloppen op de volgende punten:

- **Gewicht:** de envelop mag niet zwaarder zijn dan 90 g/m², anders kunnen de enveloppen vastlopen.
- **Samenstelling:** voordat u begint met afdrukken, moeten de enveloppen plat liggen en mogen deze niet meer dan 6 mm krullen. De enveloppen mogen geen lucht bevatten.
- **Staat:** enveloppen mogen niet gekreukeld zijn, inkepingen hebben of anderszins beschadigd zijn.
- **Temperatuur:** gebruik enveloppen die bestand zijn tegen de warmte en de druk van de printer. De fusertemperatuur van deze printer is 210°C.
- **Formaat:** gebruik alleen enveloppen met de volgende formaten.

Lade	Minimaal	Maximaal
Lade 1 of lade 2	76 x 127 mm	216 x 356 mm

Enveloppen met dubbele lasnaden

Bij een afwerking met dubbele naden is de envelop aan beide zijden geplakt door middel van verticale naden en niet met diagonale naden. Dit type kan wellicht meer omkrullen. Let erop dat de lasnaad volledig doorloopt tot aan de hoek van de envelop, zoals hieronder afgebeeld.

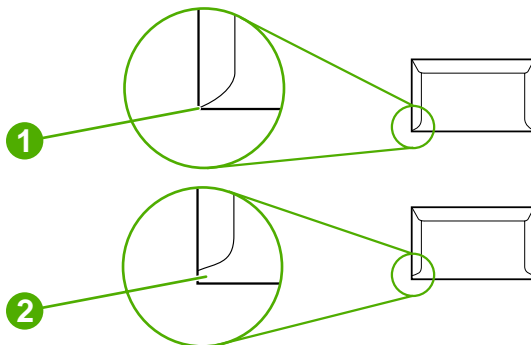

1 | Goed

2 | Niet goed

Enveloppen met zelfklevende randen of kleppen

Enveloppen met een verwijderbare lijmstrook of met meer dan één klep die gevouwen moet worden om de envelop te sluiten, moeten van lijm voorzien zijn die bestand is tegen de hitte en de druk van de fuserrollen in de printer. De extra kleppen en stroken kunnen kreukelen of vouwen, papierstoringen veroorzaken en zelfs de fuser beschadigen.

Etiketten

Selecteer de soort etiket die u gebruikt in het dialoogvenster **Afdrukken** of de printerdriver.



VOORZICHTIG Om beschadiging van de printer te voorkomen, dient u alleen etiketten te gebruiken die zijn goedgekeurd voor gebruik in laserprinters. Om ernstige papierstoringen te voorkomen, moet u bij het afdrukken van etiketten altijd lade 1 of lade 2 gebruiken. Gebruik een vel etiketten slechts eenmaal en druk nooit af op een gedeeltelijk met etiketten gevuld vel.

Let bij het kiezen van etiketten op de kwaliteit van de diverse onderdelen:

- **Stickers:** de lijm moet bestand zijn tegen een temperatuur van 210°C. Dit is de fusertemperatuur van de printer.
- **Positie:** gebruik geen etiketten die met tussenruimten op het grondpapier zijn aangebracht. Etiketten kunnen van het grondpapier loslaten als er tussenruimte tussen de etiketten zit, wat ernstige papierstoringen veroorzaakt.
- **Krullen:** zorg dat de etiketten plat liggen en niet meer dan 13 mm omkrullen.
- **Staat:** gebruik geen etiketten met kreukels, bobbelen of andere kenmerken die erop wijzen dat het etiket niet goed is bevestigd.

Zie [Afdrukken op etiketten](#) voor meer informatie.

Transparanten

Gebruik alleen lade 1 of lade 2 om transparanten af te drukken. Selecteer **Transparanten** in het dialoogvenster **Afdrukken** of de printerdriver.

De printer ondersteunt afdrukken op transparanten in kleur. Gebruik uitsluitend transparanten die worden aanbevolen voor gebruik in laserprinters.

Transparanten die in de printer worden gebruikt, moeten bestand zijn tegen een temperatuur van 210°C, oftewel de fusertemperatuur van de printer.



VOORZICHTIG Om beschadiging van de printer te voorkomen, dient u alleen transparanten te gebruiken die zijn goedgekeurd voor gebruik in laserprinters. Zie [Accessoires en bestelinformatie](#) voor meer informatie.

Zie [Transparanten](#) voor meer informatie.

Ondersteunde formaten en gewichten afdruk materiaal

Dit gedeelte bevat informatie over het formaat, gewicht en de capaciteit van papier en andere afdrukmaterialen die door elke lade worden ondersteund.

Specificaties afdruk materiaal lade 1 en 2

Tabel 1-2 Specificaties voor lade 1 en lade 2

Lade 1 en lade 2	Afmetingen ¹	Gewicht	Capaciteit ²
Papier	Minimaal: 76 x 127 mm Maximaal: 216 x 356 mm	60 tot 163 g/m ² Maximaal 176 g/m ² voor briefkaarten	Eén vel papier van 75 g/m ² voor lade 1 Maximaal 250 vellen voor lade 2
HP LaserJet glanzend papier en HP LaserJet-fotopapier	Dezelfde afmetingen als bovenstaande minimum- en maximumformaten.	75 tot 163 g/m ²	Eén vel HP LaserJet glanzend papier of één vel HP LaserJet-fotopapier voor lade 1 Maximale stapelhoogte van 25 mm voor lade 2
HP Premium-omslagpapier ⁴		Omslagpapier van 200 g/m ²	Eén vel HP-omslagpapier voor lade 1 Maximale stapelhoogte van 25 mm voor lade 2
Transparanten en ondoorzichtige film		Dikte: 0,10 tot 0,13 mm	Eén transparant of ondoorzichtige film voor lade 1 Maximaal 50 vellen voor lade 2
Etiketten ³		Dikte: maximaal 0,23 mm	Eén vel etiketten voor lade 1 Maximale stapelhoogte van 25 mm voor lade 2

Tabel 1-2 Specificaties voor lade 1 en lade 2 (vervolg)

Lade 1 en lade 2	Afmetingen ¹	Gewicht	Capaciteit ²
Enveloppen		Maximaal 90 g/m ²	Eén envelop voor lade 1 Maximaal 10 enveloppen voor lade 2

¹ De printer ondersteunt allerlei afdrukmaterialen, zowel in standaardformaat als in aangepaste formaten. Zie de printerdriver voor ondersteunde formaten.

² De capaciteit is afhankelijk van het materiaalgewicht, de dikte van het materiaal en de omgevingsomstandigheden.

³ Gladheid: 100 tot 250 (Sheffield).

⁴ Hewlett-Packard garandeert geen goede resultaten als u afdrukt op overige soorten zwaar papier.

Tabel 1-3 Specificaties voor optionele lade 3

Optionele lade 3 (lade voor 250 vellen)	Afmetingen ¹	Gewicht	Capaciteit ²
Gewoon papier	Minimaal: 76 x 127 mm Maximaal: 216 x 356 mm	60 tot 163 g/m ²	Maximaal 250 vellen

¹ De printer ondersteunt allerlei afdrukmaterialen, zowel in standaardformaat als in aangepaste formaten. Zie de printerdriver voor ondersteunde formaten.

² De capaciteit is afhankelijk van het materiaalgewicht, de dikte van het materiaal en de omgevingsomstandigheden.

2 Bedieningspaneel

In dit hoofdstuk vindt u informatie over de functies van het bedieningspaneel.

Functies van bedieningspaneel

De printer bevat de volgende lampjes en knoppen op het bedieningspaneel:

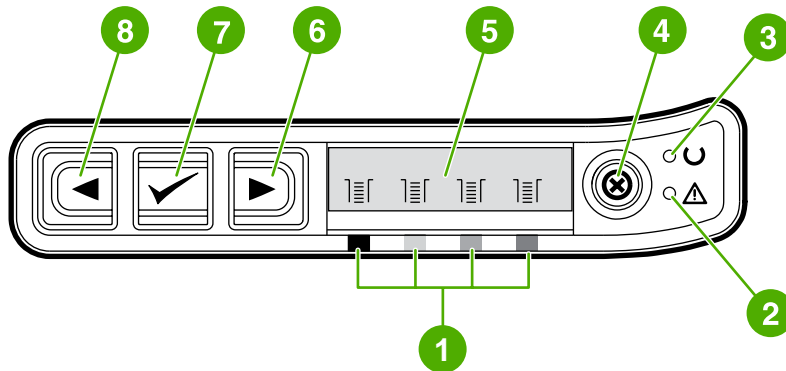

1	Indicatie van de kleurenprintcartridge
2	Waarschuwingslampje (oranje)
3	Klaar-lampje (groen)
4	Knop Taak annuleren 
5	Gedeelte voor berichten
6	Knop Pijl naar rechts 
7	Knop Selecteren 
8	Knop Pijl naar links 

Display

Op het display van de printer wordt informatie weergegeven over de printer, de status van de afdruktaken en de status van de benodigheden.

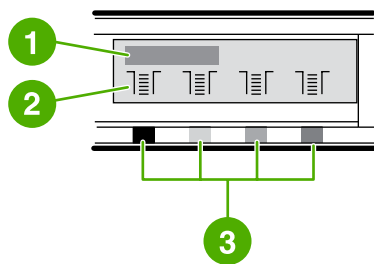

1	Gedeelte voor berichten
2	Statusindicatie voor benodigheden
3	De kleuren van de printcartridge worden van links naar rechts weergegeven: zwart, geel, cyaan en magenta

Status van de benodigdheden begrijpen

De statusindicaties voor benodigdheden geven het verbruik van printcartridges weer (zwart, geel, cyaan en magenta).

Statusindicatie voor cartridges zwart, cyaan, magenta en geel

Er wordt een ? weergegeven in plaats van het verbruik als de status niet bekend is. Dit kan voorkomen in de volgende gevallen:

- Cartridges ontbreken
- Cartridges zijn niet correct geplaatst
- Er zit een fout in de cartridge
- Printcartridges zijn van andere merken dan HP

De indicatie verschijnt wanneer op de printer de status Klaar zonder waarschuwingen wordt weergegeven. De indicatie verschijnt ook als op de printer een waarschuwing of foutbericht over een printcartridge of verschillende benodigdheden wordt weergegeven. Als de benodigdheden op zijn, gaat de indicatie knipperen.

Printerstatus

De printer heeft vier knoppen en twee lampjes om de printerstatus weer te geven en te regelen.

Knop Taak annuleren

- Als het Klaar-lampje knippert, kunt u op  (Taak annuleren) drukken om de huidige taak te annuleren.
- Als de statusindicatie voor benodigdheden knippert en het waarschuwinglampje brandt (aanduiding dat een onderdeel van een ander merk is geplaatst), kunt u doorgaan met afdrukken door te drukken op  (Selecteren).



VOORZICHTIG U krijgt wellicht geen aanwijzing wanneer een onderdeel dat niet van HP is, op of leeg is. Als u doorgaat met afdrukken nadat het onderdeel op of leeg is, kan de printer beschadigd raken. Zie [Beperkte garantie van Hewlett-Packard](#) voor meer informatie.

Waarschuwinglampje



In het algemeen knippert het waarschuwinglampje wanneer het papier op is, vastzit of wanneer andere problemen de aandacht vragen.

Het waarschuwinglampje brandt en een van de statusindicaties voor benodigdheden brandt als een onderdeel dat niet van HP is voor het eerst wordt geplaatst.

Klaar-lampje

Het Klaar-lampje brandt wanneer de printer gereed is om af te drukken (er geen fouten zijn die het afdrukken tegenhouden) en knippert wanneer de printer gegevens ontvangt om af te drukken.

Klaar-lampje en knop Selecteren

- Wanneer het Klaar-lampje brandt en het waarschuwingslampje knippert, kunt u het afdrucken voortzetten nadat u papier hebt geplaatst voor een handmatige toevoer of enkele fouten herstellen door te drukken op  (Selecteren).
- Als het Klaar-lampje knippert, is de voorste klep geopend en vervolgens gesloten. Druk op  (Selecteren) om terug te keren naar de status Klaar. Als u niet op  (Selecteren) drukt, keert de printer automatisch terug naar de status Klaar.

Pijl naar links en pijl naar rechts

Druk op de knoppen  (Pijl naar links) en  (Pijl naar rechts) om door de menu's op het bedieningspaneel te bladeren.

Druk een demopagina af door tegelijkertijd te drukken op  (Pijl naar links) en  (Pijl naar rechts).

3 Afdruktaken

In dit hoofdstuk vindt u informatie over veelvoorkomende afdruktaken:

- [Afdruk materiaal plaatsen](#)
- [Afdrukken op speciaal afdruk materiaal](#)
- [Afdruktaken beheren](#)
- [Dubbelzijdig afdrukken](#)
- [Een afdruktaak annuleren](#)

Zie [Onderhoud](#) voor meer informatie over het beheer van de printer en de instellingen via HP-werkset.

Afdruk materiaal plaatsen

Gebruik speciale afdrukmaterialen, zoals enveloppen, etiketten, HP LaserJet glanzend papier, HP LaserJet-fotopapier en transparanten in lade 1 en lade 2.

Afdruk materiaal in lade 1 plaatsen

Met lade 1 (de voorrangsinvoerlade voor één vel) worden afzonderlijke vellen afdruk materiaal of één envelop afgedrukt. Gebruik lade 1 als u één vel papier, een envelop, briefkaart, etiket, HP LaserJet glanzend papier, HP LaserJet-fotopapier of een transparant wilt plaatsen. U kunt lade 1 ook gebruiken om de eerste pagina op ander afdruk materiaal af te drukken dan de rest van het document.

Zie [Afdrukken op speciaal afdruk materiaal](#) voor informatie over het plaatsen van speciaal afdruk materiaal zoals enveloppen, etiketten en transparanten.

Het afdruk materiaal in lade 1 plaatsen

1. De materiaalgeleiders zorgen ervoor dat het afdruk materiaal goed in de printer wordt gevoerd en dat de afdruk niet scheef wordt getrokken (scheef op het afdruk materiaal). Schuif de materiaalgeleiders voor de breedte iets verder uit elkaar dan de breedte van het afdruk materiaal.

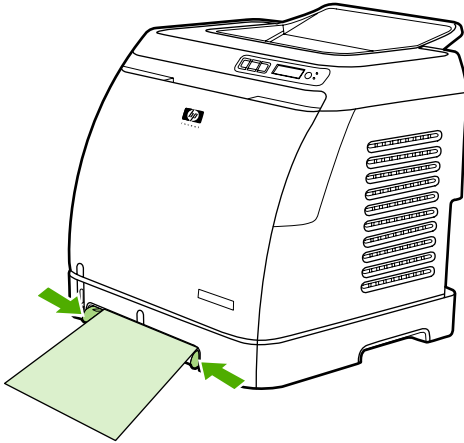

2. Plaats het afdruk materiaal in lade 1 met de afdrukzijde naar beneden en met de bovenste, korte zijde als eerste in de lade. Zorg dat het afdruk materiaal ver genoeg in de printer is geplaatst zodat het door het papierinvoermechanisme kan worden ingevoerd.

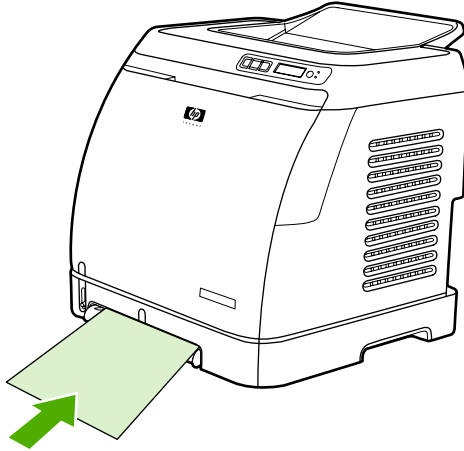

Opmerking Zie [Dubbelzijdig afdrukken](#) voor instructies over het plaatsen van papier bij dubbelzijdig afdrukken.

Afdruk materiaal in lade 2 of optionele lade 3 plaatsen

U hebt via de voorkant van de printer toegang tot lade 2 en optionele lade 3. Deze laden kunnen maximaal 250 vellen papier bevatten. Lade 2 ondersteunt ook andere afdruk materialen, zoals enveloppen, briefkaarten, transparanten, HP LaserJet glanzend papier en HP LaserJet-fotopapier.



VOORZICHTIG Waai er het papier niet voordat u het papier in de laden plaatst. Plaats niet teveel papier in de laden.

VOORZICHTIG Gebruik papier dat is geniet, niet opnieuw. Nietjes in gebruikt papier kunnen de printer beschadigen waardoor deze moet worden gerepareerd. Deze reparaties worden niet gedekt door de garantie.

Het afdruk materiaal in lade 2 of optionele lade 3 plaatsen



Opmerking De instructies zijn dezelfde voor het plaatsen van afdruk materiaal in lade 2 en optionele lade 3.

1. Trek lade 2 of optionele lade 3 uit de printer en verwijder het papier.

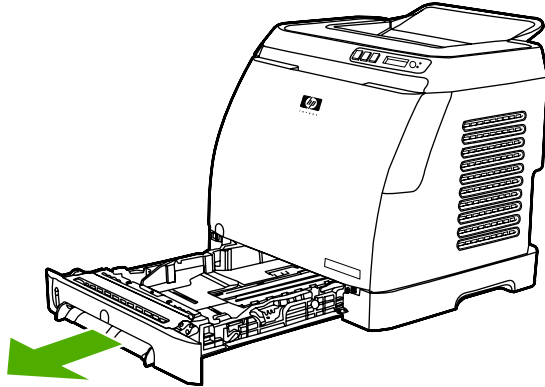

2. Verschuif de achterste geleiders zodat het gewenste papierformaat in de lade past. Er kunnen verschillende standaardpapierformaten in lade 2 en optionele lade 3 worden geplaatst.

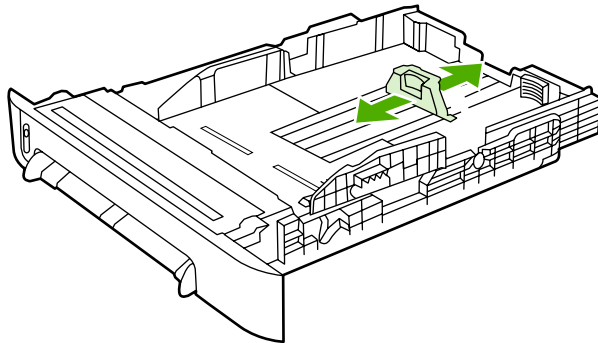

3. Als het papierformaat groter is dan Letter/A4, trekt u de achterkant van de lade uit totdat het formaat dat u plaatst, past.

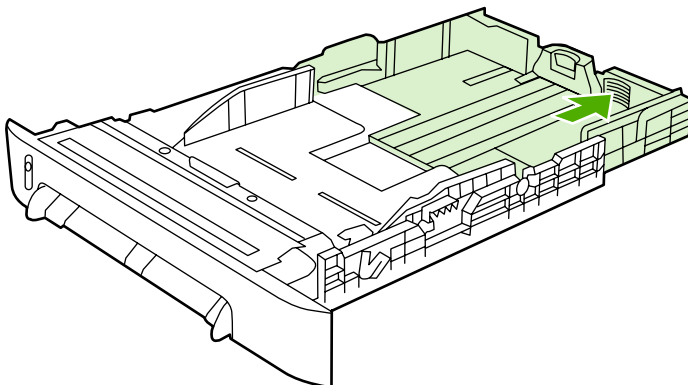

4. Schuif de materiaalgeleiders voor de breedte iets verder uit elkaar dan de breedte van het afdrukmetaal.

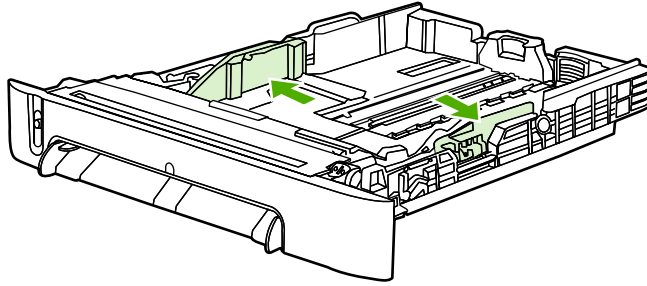

5. Plaats het papier. Als dit speciaal papier is, bijvoorbeeld briefhoofdpapier, plaatst u het papier met de afdrukzijde omhoog en de bovenrand richting de voorkant van de lade.

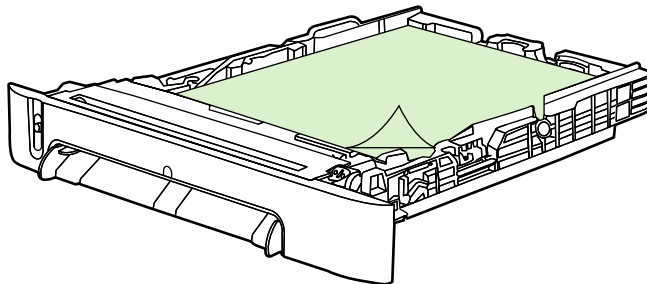

Opmerking Zie [Dubbelzijdig afdrukken](#) voor instructies over het plaatsen van papier met de functie voor het handmatig dubbelzijdig afdrukken.

6. Zorg dat de stapel papier in alle vier de hoeken plat in de lade ligt en onder de hoogtelipjes op de lengtegeleiders achter in de lade blijft.

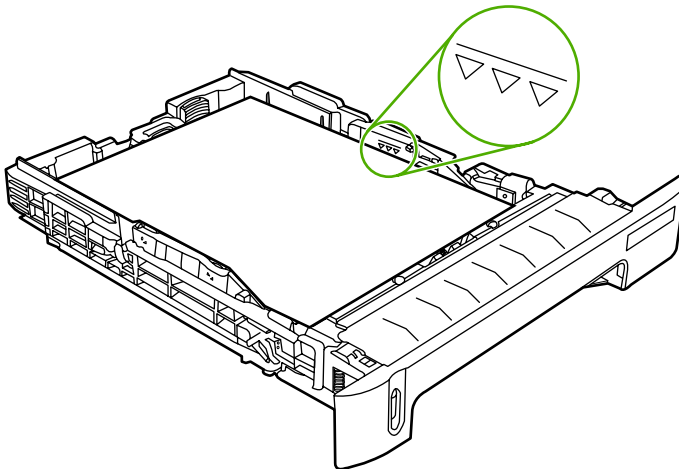

7. Schuif de lade terug in de printer. De achterkant van de lade steekt uit aan de achterkant van de printer.

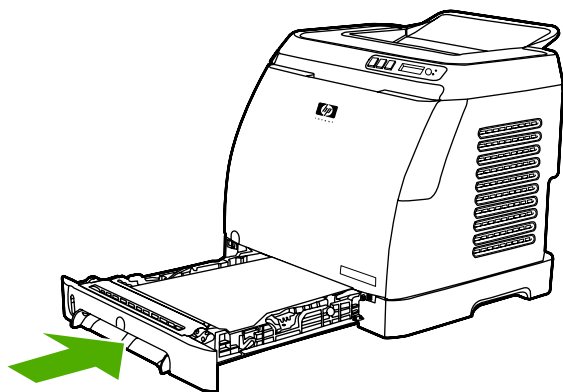

Afdrukken op speciaal afdrukmateriaal

Als u op speciaal materiaal afdrukt, wordt de afdruksnelheid automatisch lager om de uitvoer kwaliteit voor dit materiaal te verbeteren.

Volg deze richtlijnen bij het afdrukken op speciaal afdrukmateriaal.

Afdrukken op enveloppen

Gebruik alleen enveloppen voor laserprinters. Zie [Specificaties voor het afdrukmateriaal](#) voor meer informatie.

- Plaats één envelop in lade 1 of maximaal tien enveloppen in lade 2.
- Plaats niet meer dan tien enveloppen in lade 2.
- De envelop mag niet zwaarder zijn dan 90 g/m².
- Controleer of de enveloppen niet beschadigd zijn en of ze niet aan elkaar kleven.
- Gebruik nooit enveloppen met klemmetjes, drukkers, vensters, gecoate voeringen, zelfplakkende strips of ander synthetisch materiaal.
- Wanneer u een envelop gebruikt met een afwijkend formaat, selecteert u de juiste envelop als Type. Zie [Afdrukken op afdrukmateriaal met aangepast formaat of kaarten](#) voor meer informatie.



VOORZICHTIG Wanneer u bovenstaande richtlijnen niet volgt, kunnen er papierstoringen optreden.

Zie [Specificaties voor het afdrukmateriaal](#) voor meer informatie.

Afdrukken op enveloppen vanuit lade 1

1. Stel de breedtegeleiders in.

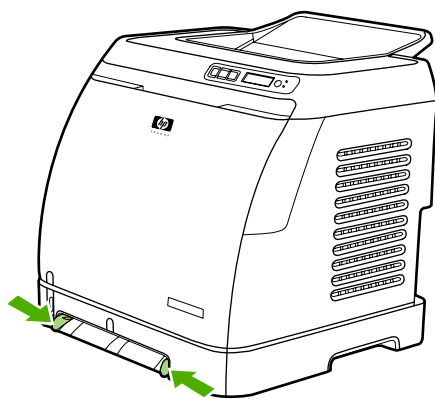

2. Plaats een envelop in lade 1 met de korte zijde naar de printer gericht en de klep aan de rechterkant met de afdrukzijde omhoog. Zorg dat de envelop ver genoeg in de printer is geplaatst zodat de envelop door het papierinvoermechanisme kan worden ingevoerd.

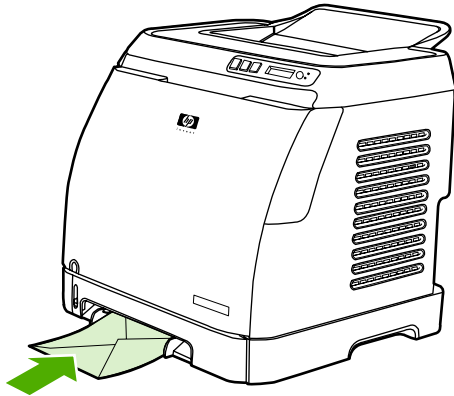

Afdrukken op enveloppen vanuit lade 2

1. Open lade 2 en schuif het verlengstuk volledig uit. Als er al papier in lade 2 is geplaatst, verwijdert u eventueel aanwezig papier of ander afdrukmateriaal.

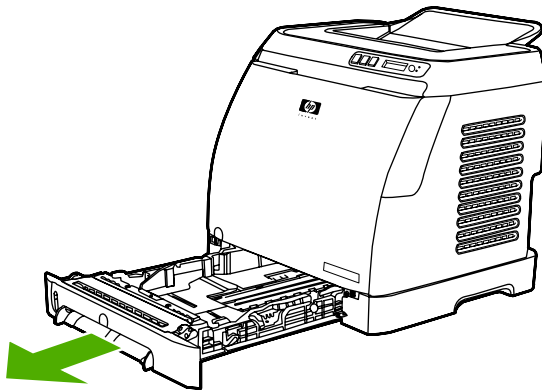

2. Schuif de breedtegeleiders in lade 2 iets verder dan de breedte van de enveloppen naar buiten.

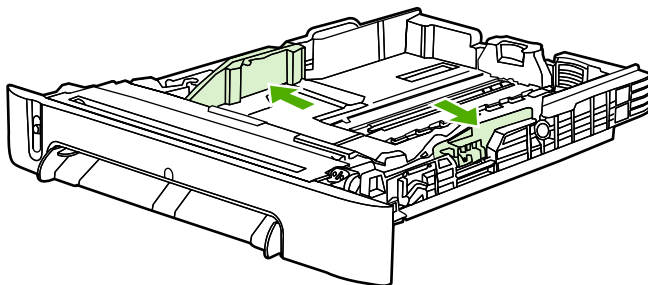

3. Plaats de stapel enveloppen in de lade met de klep aan de rechterkant, de afdrukzijde naar boven en de korte zijde naar de printer gericht.

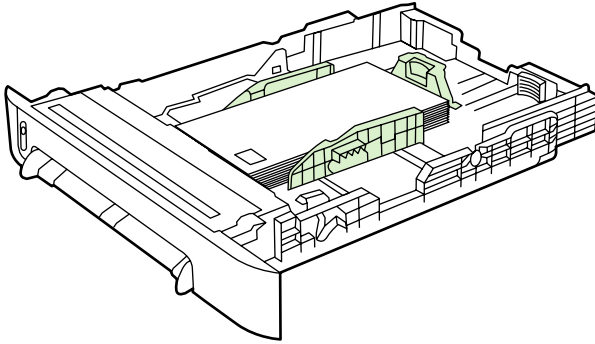

Opmerking Als de envelop aan de korte zijde van een klep is voorzien, moet die zijde als eerste in de printer worden ingevoerd.

4. Schuif de breedtegeleiders lichtjes tegen de stapel zonder dat deze gaat opbollen. De stapel moet in het midden tussen de geleiders en onder de lipjes van de geleiders worden geplaatst.

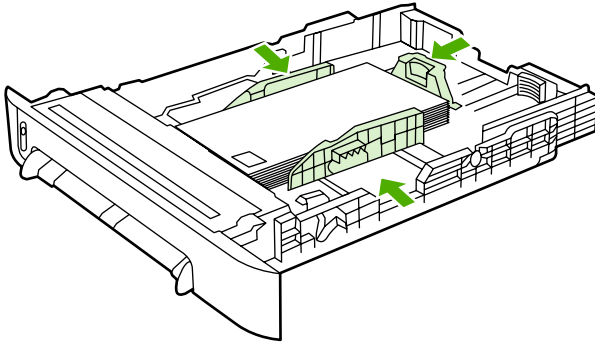

5. Selecteer de envelop die u gebruikt als het formaat in de printerdriver.

Afdrukken op etiketten

Volg deze richtlijnen voor het gebruik van etiketten. Zie [Specificaties voor het afdruk materiaal](#) voor meer details.



VOORZICHTIG Om beschadiging van de printer te voorkomen, dient u alleen etiketten te gebruiken die zijn goedgekeurd voor gebruik in laserprinters. Gebruik een vel etiketten slechts eenmaal en druk nooit af op een gedeeltelijk met etiketten gevuld vel.

- Gebruik geen etiketten die van het ondervel loskomen en die gekreukt of op een andere manier beschadigd zijn.

- Plaats etiketten in de laden met de bovenste, korte zijde eerst en de afdrukzijde naar beneden voor lade 1 en de afdrukzijde naar boven voor lade 2. Voor lade 1 moet het afdrukmetaal ver genoeg in de printer zijn geplaatst zodat het afdrukmetaal door het papierinvoermechanisme kan worden ingevoerd.

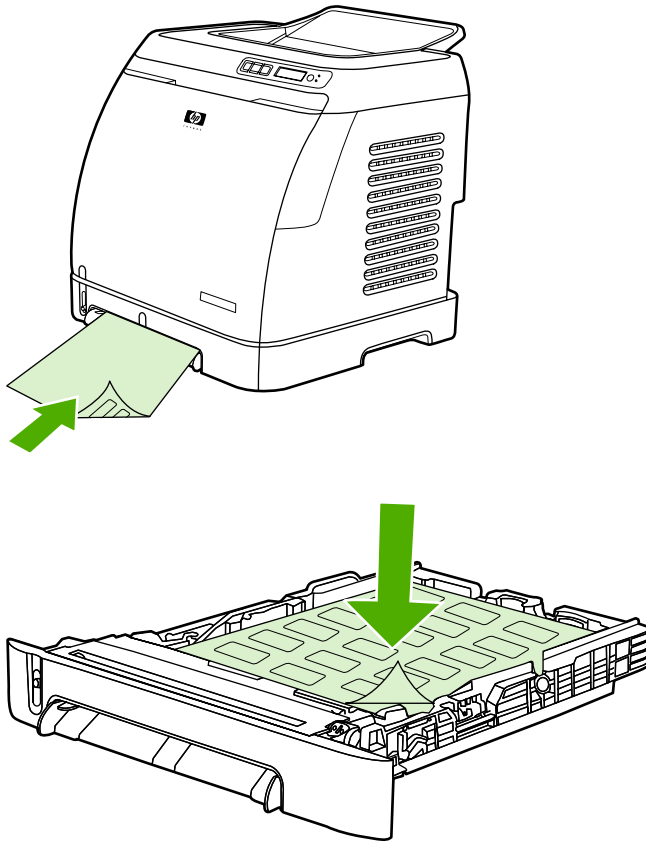

- Selecteer als type **Etiketten** in het dialoogvenster **Afdrukken** of de printerdriver.
- Zie [Storingen verhelpen](#) als een vel met etiketten in de printer is vastgelopen.

Transparanten

Volg de volgende richtlijnen bij het afdrukken van transparanten:

- ⚠ **VOORZICHTIG** Om beschadiging van de printer te voorkomen, dient u alleen transparanten te gebruiken die zijn goedgekeurd voor gebruik in laserprinters.

VOORZICHTIG Transparant afdruk materiaal dat niet voor afdrukken met de Laserjet is bedoeld, kan de printer beschadigen.

- Plaats transparanten in de laden met de bovenste, korte zijde eerst en de afdrukzijde naar beneden voor lade 1 en de afdrukzijde naar boven voor lade 2. Voor lade 1 moet het afdruk materiaal ver genoeg in de printer zijn geplaatst zodat het afdruk materiaal door het papierinvoermechanisme kan worden ingevoerd.

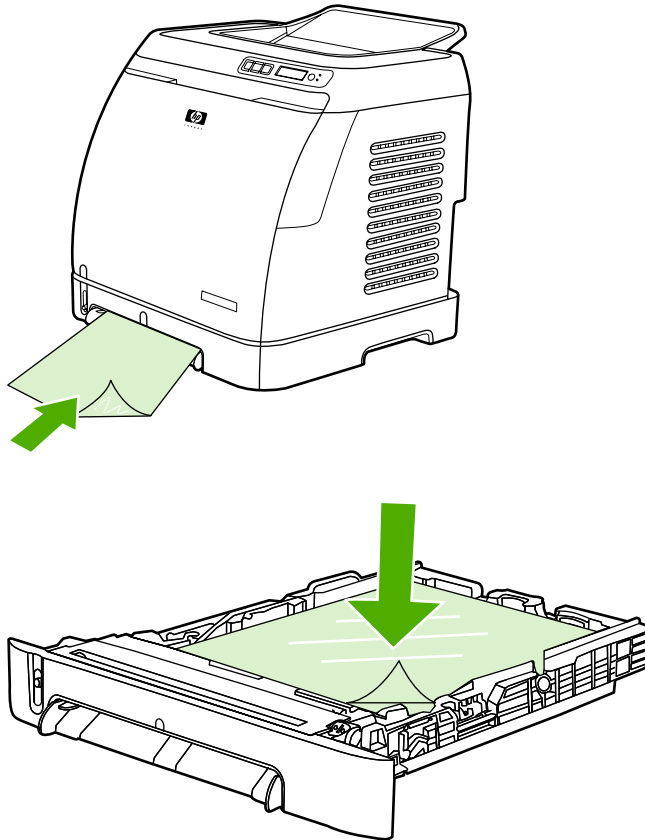

- Selecteer als type **Transparanten** in de printerdriver.
- Plaats de transparanten op een vlakke ondergrond nadat u ze uit de printer hebt verwijderd.

Afdrukken op HP LaserJet glanzend papier en HP LaserJet-fotopapier

Deze printer ondersteunt het afdrukken op HP LaserJet glanzend papier en HP LaserJet-fotopapier. Volg onderstaande richtlijnen bij het afdrukken op HP LaserJet glanzend papier. Zie [Specificaties voor het afdruk materiaal](#) voor meer informatie.

- Pak HP LaserJet glanzend papier en HP LaserJet-fotopapier bij de randen vast. Vette vingerafdrukken op HP LaserJet glanzend papier en HP LaserJet-fotopapier kunnen de afdrukkwaliteit verminderen.
- Gebruik HP LaserJet glanzend papier en HP LaserJet-fotopapier alleen met deze printer. HP-producten zijn zo ontwikkeld dat deze in combinatie met elkaar de best mogelijke resultaten garanderen.

- Plaats HP LaserJet glanzend papier en HP LaserJet-fotopapier in de laden met de bovenste, korte zijde eerst en de afdrukzijde naar beneden voor lade 1 en de afdrukzijde naar boven voor lade 2.

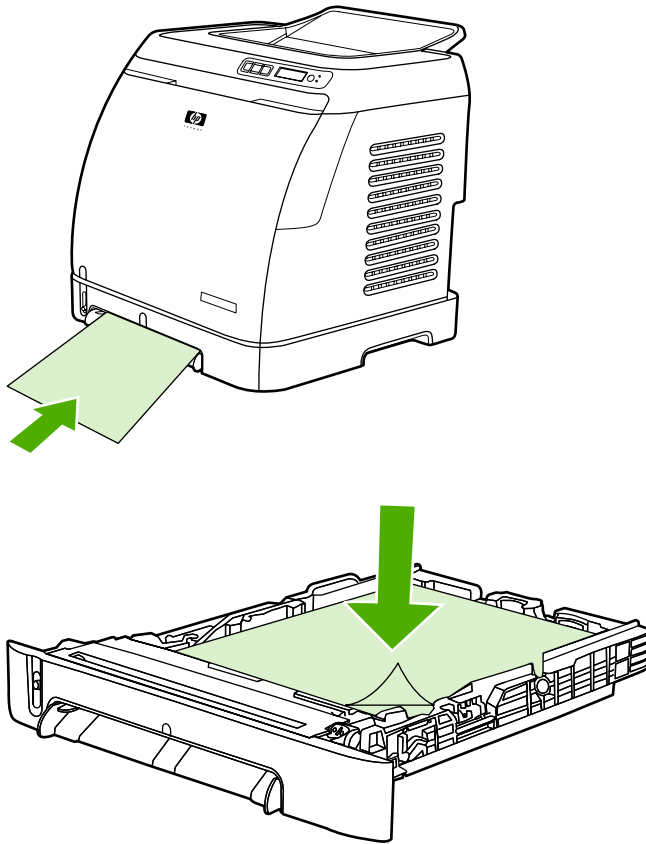

- Selecteer **Licht glanzend**, **Glanzend** of **Zwaar glanzend** als type (Windows) in de printerdriver. Selecteer **Licht glanzend** voor papier van 105 g/m², selecteer **Glanzend** voor papier van 120 g/m² en selecteer **Zwaar glanzend** voor papier van 160 g/m².

Afdrukken op briefhoofdpapier of voorbedrukte formulieren

In dit gedeelte wordt beschreven hoe u de afdrukstand van briefhoofdpapier of voorbedrukte formulieren voor enkelzijdig afdrukken instelt.

- Lade 1: plaats papier met de bovenrand eerst en de afdrukzijde naar beneden zoals in de volgende afbeelding wordt weergegeven.

- Lade 2: plaats papier met de afdrukzijde naar boven en de bovenste zijde naar de voorkant van de printer zoals in de volgende afbeelding wordt weergegeven.

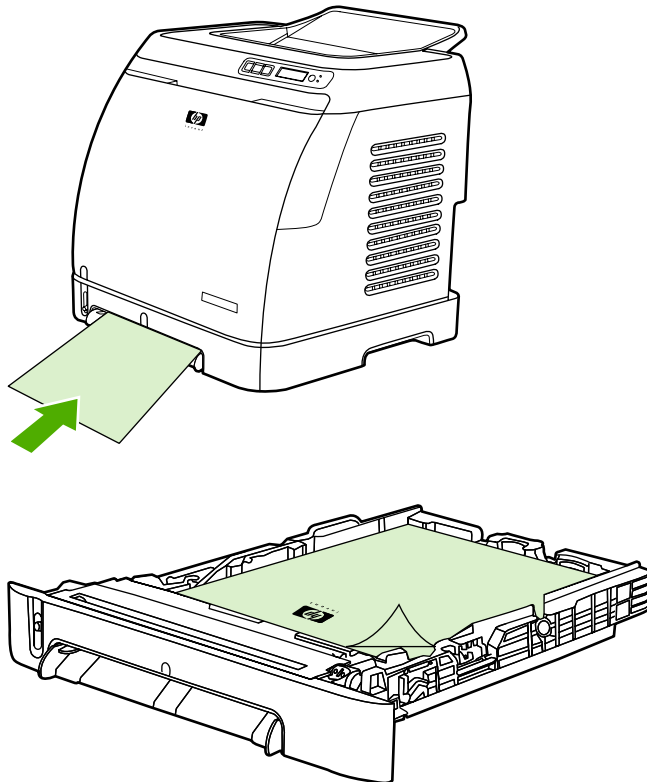

- Gebruik geen briefhoofdpapier met reliëfdruk.
- Gebruik geen briefhoofdpapier dat is bedrukt met inkt voor lage temperaturen, zoals bijvoorbeeld wordt gebruikt in bepaalde thermografische toepassingen.
- De printer gebruikt hitte en druk om de toner op het afdruk materiaal aan te brengen. Controleer of voor gekleurd papier of voorbedrukte formulieren gebruik wordt gemaakt van inkt die geschikt is voor deze fusertemperatuur (210°C gedurende 0,1 seconde).

Afdrukken op HP LaserJet Tough-papier

Volg onderstaande richtlijnen wanneer u op HP LaserJet Tough-papier afdrukt:

- Pak HP LaserJet Tough-papier altijd bij de randen vast. Vette vingerafdrukken op HP LaserJet Tough-papier kunnen de afdrukkwaliteit verminderen.
- Gebruik HP LaserJet Tough-papier alleen met deze printer. HP-producten zijn zo ontwikkeld dat deze in combinatie met elkaar de best mogelijke resultaten garanderen.
- In de software of de printerdriver, selecteert u **Dik papier** als materiaalsoort of drukt u af vanuit een lade die geconfigureerd is voor HP LaserJet Tough-papier.

Zie [Afdrukken op briefhoofdpapier of voorbedrukte formulieren](#) voor informatie over het plaatsen van afdruk materiaal.

Afdrukken op afdruk materiaal met aangepast formaat of kaarten

Briefkaarten, indexkaarten (3 x 5 inch) en ander afdruk materiaal met speciale afmetingen kunnen vanuit lade 1 of lade 2 worden afgedrukt. Het minimumformaat is 76 x 127 mm en het maximumformaat is 216 x 356 mm.

- Plaats altijd de korte zijde het eerst in lade 1 of lade 2. Als u de kaarten in liggende stand wilt afdrukken, stelt u dit via uw programma in. Als papier met de lange zijde eerst in de printer wordt ingevoerd, kan dit een papierstoring veroorzaken.
- Stel de marges in uw programma in op ten minste 6,4 mm van de randen van het afdruk materiaal.
- Selecteer het aangepaste afdruk materiaal dat u gebruikt als **Type** in de printerdriver en stel het huidige **Formaat** in.

Zie [Het afdruk materiaal in lade 1 plaatsen](#) voor instructies over het plaatsen van afdruk materiaal in lade 1.

Voor instructies over het plaatsen van afdruk materiaal in lade 2 of optionele lade 3, gaat u naar [Het afdruk materiaal in lade 2 of optionele lade 3 plaatsen](#).

Zie [Specificaties voor het afdruk materiaal](#) voor meer informatie.

Afdruktaken beheren

Dit gedeelte bevat basisafdruk-instructies. Bij wijzigingen in de printerinstellingen dient u een specifieke volgorde aan te houden, omdat sommige instellingen voorrang hebben boven andere. (De namen van opdrachten en dialoogvensters kunnen per programma verschillen.)

- **Dialoogvenster Pagina-instelling:** dit dialoogvenster verschijnt wanneer u klikt op **Pagina-instelling** of een dergelijke opdracht in het menu **Bestand** in uw programma. Dit dialoogvenster is onderdeel van het programma waarin u werkt. *De instellingen die u hier wijzigt, hebben voorrang boven alle andere instellingen.*
- **Dialoogvenster Afdrukken:** dit dialoogvenster verschijnt wanneer u klikt op **Afdrukken**, **Printerinstellingen** of een dergelijke opdracht in het menu **Bestand** in uw programma. Dit dialoogvenster hoort eveneens bij het programma, maar heeft een lagere prioriteit dan het dialoogvenster **Pagina-instelling**. Wijzigingen in het dialoogvenster **Afdrukken** hebben *geen* voorrang boven wijzigingen in het dialoogvenster **Pagina-instelling**. De instellingen die u hier wijzigt, hebben *wel* voorrang boven de instellingen die u in de printerdriver wijzigt.
- **Printerdriver:** de printerdriver wordt geopend wanneer u klikt op **Eigenschappen** in het dialoogvenster **Afdrukken**. De instellingen die u hier wijzigt, hebben *geen* voorrang boven alle andere instellingen.

Afdrukken via ladebron in vergelijking met afdrukken via type of formaat van papier

Drie instellingen zijn van invloed op hoe de printerdriver probeert afdrukmateriaal in te voeren bij een afdruktaak. Deze instellingen, **Bron**, **Type** en **Formaat**, verschijnen in het dialoogvenster **Pagina-instelling** of **Afdrukken** van uw programma, of in de printerdriver. De printer kiest automatisch een lade als u deze instellingen niet wijzigt. Om deze instellingen te wijzigen kunt u afdrukken op **Bron**, **Type** of **Formaat**.

- **Bron:** afdrukken volgens **Bron** houdt in dat u een specifieke lade kiest waaruit de printer het papier moet invoeren. De printer zal proberen om vanuit de opgegeven lade af te drukken, ongeacht de soort en het formaat van het afdrukmateriaal in de lade. Als u echter een lade kiest die via de HP-werkset is geconfigureerd voor een soort die of formaat dat niet geschikt is voor de afdruktaak, wordt er niet automatisch afgedrukt. In plaats daarvan wordt gewacht tot u de juiste soort of het juiste formaat afdrukmateriaal voor de afdruktaak in de geselecteerde lade plaatst. Als u afdrukmateriaal in de lade hebt geplaatst, begint de printer met afdrukken. (Als de printer niet begint, moet u de lade configureren zodat deze overeenkomt met het formaat en de papiersoort voor de afdruktaak). U kunt ook op  (**Selecteren**) drukken om vanuit een andere lade af te drukken.
- **Type of formaat:** afdrukken via **Type** of **Formaat** wil zeggen dat voor het afdrukken de eerste lade wordt gebruikt met de gewenste papiersoort of het gewenste papierformaat. *Druk altijd af via Type bij speciale afdrukmaterialen zoals etiketten of transparanten.*
 - Als u via **Type** of **Formaat** wilt afdrukken en de laden zijn niet via de HP-werkset geconfigureerd voor een bepaald type of bepaald formaat, plaatst u het papier of afdrukmateriaal in een lade en selecteert u het **Type** of het **Formaat** in het dialoogvenster **Pagina-instelling** of **Afdrukken**, of in de printerdriver.
 - Als u vaak afdrukken maakt op een bepaald type papier, kunt u de HP-werkset gebruiken om voor dat type of formaat een lade te configureren. (Zie [HP-werkset](#).) Wanneer u vervolgens deze soort of dit formaat kiest voor een afdruktaak, wordt de lade gebruikt die daarvoor is geconfigureerd.

Functies in de printerdriver

Niet alle printerfuncties worden door bepaalde printerdrivers en besturingssystemen ondersteund.

- Een aangepast papierformaat instellen
- Afdrukken in grijschaal
- Kleurinstellingen wijzigen
- Watermerken maken en gebruiken
- Meerdere pagina's afdrukken op één vel afdrukken (N-per-vel)
- Snelinstellingen maken en gebruiken
- Verkleinen of vergroten
- De eerste pagina op ander papier afdrukken
- De afdrukkwaliteit wijzigen
- De standaardinstellingen van de printerdriver herstellen

Zie [Dubbelzijdig afdrukken](#) voor informatie over het afdrukken met de functie voor het handmatig dubbelzijdig afdrukken.

Een aangepast papierformaat instellen

Gebruik de functie voor aangepast papierformaat voor het afdrukken op papier dat afwijkt van de standaardformaten.

- Windows: probeer deze instelling via één van de volgende locaties te wijzigen (in de aangegeven volgorde): het dialoogvenster **Pagina-instelling** in het programma, het dialoogvenster **Afdrukken** in het programma, of het tabblad **Papier** in de printerdriver.

Afdrukken in grijschaal

Een document met kleuren wordt automatisch in kleur afgedrukt. U kunt de printer echter ook zo instellen dat een document met kleuren alleen in grijschaal (zwart-wit) wordt afgedrukt.

- Windows: selecteer de optie **Afdrukken in grijschaal** op het tabblad **Kleur** van het printerstuurprogramma.

De kleurinstellingen wijzigen

Wanneer u in kleur afdrukt, stelt de printerdriver de optimale kleurinstellingen automatisch in. U kunt echter handmatig aanpassen hoe tekst, afbeeldingen en foto's in kleur worden afgedrukt. Zie [Afdrukken op speciaal afdruk materiaal](#) voor meer informatie.

- Windows: klik in het tabblad **Kleur** van de printerdriver op **Instellingen**.

Watermerken maken en gebruiken

Gebruik de optie Watermerk om de tekst aan te geven die 'onder' (op de achtergrond van) een bestaand document moet worden aangebracht. Zo kunt u bijvoorbeeld in grote letters 'concept' of 'vertrouwelijk' diagonaal afdrukken op de eerste pagina of op alle pagina's van het document. U kunt de kleur, positie en tekst van het watermerk wijzigen.



Opmerking Als u werkt met Windows 2000 of XP, moet u beschikken over beheerdersrechten om watermerken te kunnen maken. U hoeft geen beheerdersrechten te hebben om bestaande watermerken aan documenten toe te voegen.

- Windows: ga naar de opties voor **Watermerk** via het tabblad **Effecten** van uw printerdriver.

Meerdere pagina's op één vel afdrukken (N-per-vel)

Met N-per-vel afdrukken kunt u meerdere pagina's op één vel papier afdrukken. De pagina's worden verkleind afgedrukt. U kunt maximaal negen pagina's per vel opgeven, die standaard als volgt op het vel worden gerangschikt. U kunt tevens opgeven of om elke pagina een kader moet verschijnen.

- Windows: ga naar de instelling **Pagina's per vel** op het tabblad **Afwerking** van de printerdriver.

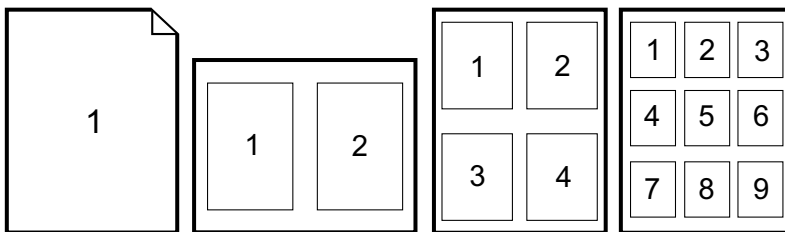

Snelinstellingen maken en gebruiken

Gebruik Snelinstellingen om de huidige driverinstellingen zoals afdrukstand, N-per-vel afdrukken of papierbron op te slaan voor later gebruik. U kunt maximaal 30 sets met instellingen opslaan. De Snelinstellingen kunnen voor het gemak via de meeste tabbladen van de printerdriver worden opgeslagen en geselecteerd.



Opmerking Als u werkt met Windows 2000, moet u beschikken over beheerdersrechten om Snelinstellingen te kunnen opslaan.

- Windows: u kunt Snelinstellingen maken via de meeste tabbladen van de printerdriver. Daarna kunt u de Snelinstellingen openen via het tabblad **Afwerking** in de printerdriver.

Verkleinen of vergroten

Gebruik de optie **Aanpassen aan pagina** om het document volgens een bepaald percentage van de normale grootte af te drukken. Tevens hebt u de mogelijkheid de schaal van het document zodanig te wijzigen dat het op papier van elk ondersteund formaat past.

- Windows: ga naar de instellingen voor **Aanpassen aan pagina** op het tabblad **Effecten** van de printerdriver.

De eerste pagina op ander papier afdrukken

De eerste pagina afdrukken op ander papier is handig als u bijvoorbeeld een brief afdruckt waarbij op de eerste pagina briefhoofdpapier wordt gebruikt en voor de volgende pagina's blanco papier. Het formaat voor alle pagina's van de afdrucktaak moet in de printerdriver hetzelfde zijn.

- Windows: probeer deze instelling via één van de volgende locaties te wijzigen (in de aangegeven volgorde): het dialoogvenster **Pagina-instelling** in het programma, het dialoogvenster **Afdrukken** in het programma, of het tabblad **Papier/Kwaliteit** in de printerdriver.

De standaardinstellingen van de printerdriver herstellen

U kunt alle instellingen in de printerdriver terugzetten naar de standaardwaarden. Deze maatregel kan handig zijn bij problemen met de afdruckkwaliteit of wanneer geen papier uit de juiste lade wordt gekozen.

- Windows: selecteer **Standaardinstellingen** in het dialoogvenster **Snelinstellingen** op het tabblad **Afwerking** in de printerdriver.

Afdrukken vanuit Windows

1. Controleer of er papier in de printer is geplaatst.
2. In het menu **Bestand** klikt u op **Pagina-instelling** of op een gelijkwaardige opdracht. Controleer of de printerinstellingen juist zijn voor het document.
3. In het menu **Bestand** klikt u op **Afdrukken**, **Afdrukinstellingen** of een gelijkwaardige opdracht. Het dialoogvenster **Afdrukken** verschijnt.
4. Selecteer deze printer en wijzig indien noodzakelijk de instellingen. Wijzig geen instellingen (zoals het paginaformaat of de afdruckstand) die u instelt in het dialoogvenster **Pagina-instelling**.
5. Als bij deze afdrucktaak papier van een standaardformaat en -gewicht wordt gebruikt, hoeft u de instellingen voor **Bron is** (lade), **Type is** of **Formaat is** waarschijnlijk niet te wijzigen en kunt u naar stap 7 gaan. Anders gaat u verder met stap 6.
6. Als bij deze afdrucktaak geen papier van een standaardformaat of -gewicht wordt gebruikt, kiest u hoe de printer papier selecteert.
 - Voor afdrukken via Bron (lade) selecteert u, indien mogelijk, de lade in het dialoogvenster **Afdrukken**.
 - Voor afdrukken op bron (lade) wanneer deze instelling niet beschikbaar is in het dialoogvenster **Afdrukken**, klikt u op **Eigenschappen** en selecteert u op het tabblad **Papier** de lade in het veld voor **Bron is**.
 - Klik voor afdrukken op type of formaat op **Eigenschappen** en selecteert u op het tabblad **Papier** de soort of het formaat in het veld **Type is** of **Formaat is**. (Bij sommige soorten papier zoals briefhoofdpapier, stelt u zowel Type als Formaat in.) *Druk altijd af via Type bij speciale afdruckmaterialen zoals etiketten of transparanten.*
7. Klik op **Eigenschappen** als u dit nog niet had gedaan. De printerdriver verschijnt.
8. Wijzig de gewenste instellingen op de verschillende tabbladen die niet in het dialoogvenster **Pagina-instelling** of **Afdrukken** werden weergegeven. Zie [Functies in de printerdriver](#) voor meer informatie over de instellingen van de printerdriver.
9. Selecteer de opdracht **Print** om de taak af te drukken.

Toegang tot de instellingen in de printerdriver

In dit gedeelte worden de veelvoorkomende afdruktaken beschreven die via de printerdriver geregeld worden. (De printerdriver is het softwareonderdeel waarmee afdruktaken naar de printer worden gestuurd.) U kunt instellingen tijdelijk wijzigen voor de afdruktaken die u afdrukt terwijl het programma nog geopend is. U kunt ook permanent wijzigingen aanbrengen in de standaardinstellingen en de nieuwe instellingen die nu en later van kracht zijn.

Besturings-systeem	Instellingen tijdelijk wijzigen voor actuele afdruktaken	Standaardinstellingen definitief wijzigen ¹	Configuratie-instellingen wijzigen (Bijvoorbeeld om een optionele lade toe te voegen of om een driverfunctie in- of uit te schakelen zoals bijvoorbeeld 'Handmatig dubbelzijdig afdrukken toestaan')
Windows 98 Second Edition en ME	In het menu Bestand klikt u op Afdrukken , selecteert u deze printer en klikt u vervolgens op Eigenschappen . (De daadwerkelijke stappen kunnen variëren, dit is echter de meestvoorkomende manier.)	Klik op de knop Start , ga naar Instellingen en klik dan op Printers . Klik met de rechtermuisknop op het printerpictogram en klik vervolgens op Eigenschappen .	Klik op de knop Start , ga naar Instellingen en klik dan op Printers . Klik met de rechtermuisknop op het printerpictogram en klik vervolgens op Eigenschappen . Klik op de tab Configureren .
Windows 2000 en XP (Klassiek menu Start)	In het menu Bestand klikt u op Afdrukken , selecteert u deze printer en klikt u vervolgens op Eigenschappen of Voorkeuren . (De daadwerkelijke stappen kunnen variëren, dit is echter de meestvoorkomende manier.)	Klik op Start , wijs Instellingen aan en klik vervolgens op Printers of Printers en faxapparaten . Klik met de rechtermuisknop op het printerpictogram en klik vervolgens op Afdrukvoorkeuren .	Klik op Start , wijs Instellingen aan en klik vervolgens op Printers of Printers en faxapparaten . Klik met de rechtermuisknop op het printerpictogram en klik vervolgens op Eigenschappen . Klik op het tabblad Configureren .
Windows XP	In het menu Bestand klikt u op Afdrukken , selecteert u deze printer en klikt u vervolgens op Eigenschappen of Voorkeuren . (De daadwerkelijke stappen kunnen variëren, dit is echter de meestvoorkomende manier.)	Klik op Start , Printers en faxapparaten en klik met de rechtermuisknop op de naam of het pictogram van de printer. Klik vervolgens op Voorkeursinstellingen voor afdrukken .	Klik op Start en klik vervolgens op Printers en faxapparaten . Klik met de rechtermuisknop op het printerpictogram en klik vervolgens op Eigenschappen . Klik op de tab Configureren .

¹ Toegang tot standaardprinterinstellingen kunnen beperkt zijn en daarom niet beschikbaar.

Dubbelzijdig afdrukken

Als u handmatig dubbelzijdig wilt afdrukken, moet u het papier tweemaal invoeren in de printer.

 **VOORZICHTIG** Bedruk etiketten of transparanten niet aan beide zijden.

Op beide zijden van het papier afdrukken

1. Plaats voldoende papier in lade 2 of optionele lade 3 voor de gehele afdruktaak.

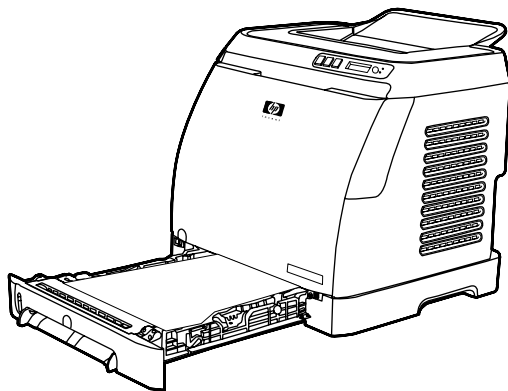

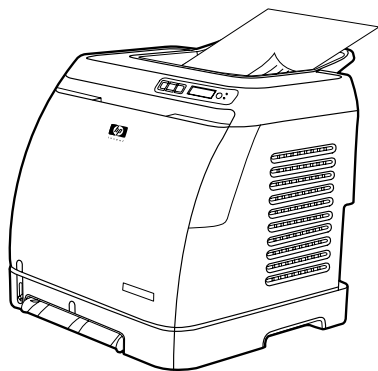

Opmerking In Windows moet **Dubbelzijdig afdrukken** (handmatig) ingeschakeld zijn om deze procedure te voltooien. Selecteer **Eigenschappen** en klik vervolgens op de tab **Configuratie** om dubbelzijdig afdrukken in de printerdriver in te schakelen. Selecteer **Handm. dubbelzijdig afdrukken toestaan** bij Papierverwerking en klik vervolgens op **OK** om op te slaan.

2. U kunt de printer op twee manieren configureren om (handmatig) dubbelzijdig af te drukken.
 - Windows: selecteer in de printerdriver het tabblad **Afwerking**, selecteer de optie **Dubbelzijdig afdrukken (handmatig)** en zend de afdruktaak naar de printer.



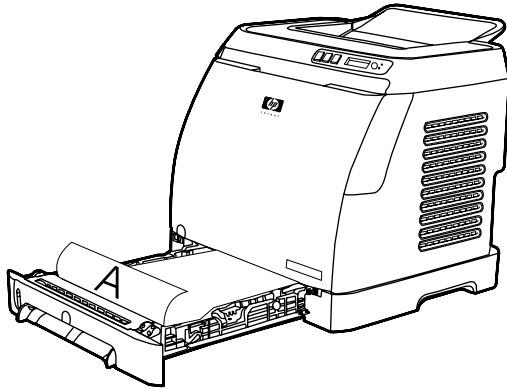



3. Als de taak is afgedrukt, verwijdt u de lege vellen uit lade 2 of optionele lade 3. Haal de stapel afdrucken uit de uitvoerbak en plaats deze stapel, zonder te draaien of om te draaien, in de lade van de printer die voor het eerste deel van de taak is gebruikt.



4. Druk op  (Selecteren) om af te drukken op de andere zijde.

Een afdruktaak annuleren

Een afdruktaak kan worden gestopt vanuit een programma, een wachtrij of door op de knop  (Taak annuleren) op de printer te drukken.

- Als de afdruktaak nog niet door de printer wordt afgedrukt, probeert u eerst de taak te stoppen vanuit de toepassing die de afdruktaak naar de printer heeft verzonden.
- Als de afdruktaak in de afdrukwachtrij of op de printspooler is opgeslagen, zoals de map **Printers** in Windows (**Printers en faxen** in Windows XP), kunt u deze van daaruit verwijderen.
- Als de afdruktaak al wordt afgedrukt, drukt u op  (Taak annuleren) op de printer. De pagina's die al in de printer zijn, worden verder afgedrukt, waarna de rest van de afdruktaak wordt verwijderd.
- Als u op  (Taak annuleren) drukt, wordt alleen de huidige taak in de printer geannuleerd. Wanneer meer dan één afdruktaak zich in het printergeheugen bevindt, moet u voor elke taak één keer op  (Taak annuleren) drukken zodra de taak wordt afgedrukt.

Als de printerstatuslampjes afwisselend blijven branden nadat de afdruktaak is geannuleerd, is de computer nog steeds bezig met het verzenden van de taak naar de printer. Verwijder de afdruktaak uit de afdrukwachtrij of wacht totdat de computer de gegevens heeft verzonden.

4 Kleur

In dit hoofdstuk vindt u informatie over hoe de printer prachtige afdrukken in kleur levert. Tevens wordt hier omschreven hoe u de best mogelijke kleurafdrukken kunt maken. De volgende onderwerpen komen aan bod:

- [Kleur gebruiken](#)
- [Kleuropties beheren](#)
- [Kleuren afstemmen](#)

Kleur gebruiken

Deze printer zorgt voor prachtige afdrukken in kleur. De printer biedt een combinatie van automatische kleurfuncties waarmee uitstekende resultaten worden bereikt voor algemene gebruikers, plus geavanceerde hulpmiddelen voor ervaren gebruikers.

De printer kent zorgvuldig ontworpen en geteste kleurentabellen voor een zuivere, accurate weergave van alle afdrubare kleuren.

HP biedt gratis online hulpprogramma's om zowel grote als kleine bedrijven te helpen met hun afdrukken in kleur. Het Color Printing Center van HP (<http://www.hp.com/go/color>) biedt oplossingen voor en informatie over het maken van complete projecten.

HP ImageREt 2400

ImageREt 2400 biedt een laserkwaliteit van 2400 dpi in kleur door middel van een multilevel-afdrukproces. Dit proces regelt de kleuren nauwkeurig door maximaal vier kleuren binnen één pixel te combineren en de hoeveelheid toner in een bepaald gebied te variëren. ImageREt 2400 is voor deze printer verbeterd. Enkele voorbeelden van verbeteringen zijn technologieën voor overlapping, een verbeterde controle over het plaatsen van stippen en een nauwkeurigere controle over de tonerkwaliteit van een stip. Deze nieuwe technologieën samen met het afdrukproces van HP dat verscheidene niveaus omvat, resulteren in een printer met een resolutie van 600 x 600 dpi die laserkwaliteit van 2400 dpi met miljoenen gelijkmatige kleuren levert.

In het single-level-afdrukproces in de standaardmodus van andere kleurenlaserprinters worden echter geen kleuren binnen één pixel gemengd. Dit proces, rasteren genaamd, maakt het onmogelijk een grote verscheidenheid aan kleuren te creëren zonder concessies te doen aan de scherpte of zichtbare pixelstructuur.

Afdruk materiaal selecteren

Voor de beste kleuren en beeldkwaliteit is het belangrijk om in het printermenu of via het bedieningspaneel van de printer de juiste papiersoort te selecteren. Zie [Specificaties voor het afdruk materiaal](#) voor meer informatie.

Kleuropties

Met de kleuropties kunt u automatisch optimale kleurafdrukken maken voor diverse soorten documenten.

Voor de kleuropties wordt gebruikgemaakt van het zogenaamde 'object tagging'. Dit is een methode om voor de verschillende objecten op een pagina (tekst, afbeeldingen en foto's) de best mogelijke kleurinstellingen te gebruiken. De printerdriver controleert welke objecten de pagina bevat en bepaalt vervolgens de kleurinstellingen die voor elk object de beste afdrukkwaliteit geven. Met 'Object tagging', gecombineerd met de geoptimaliseerde standaardinstellingen, krijgt u uitstekende kleuren met de printer zonder dat hiervoor speciale instellingen hoeven te worden vastgelegd.

Onder Windows vindt u de kleuropties bij **Automatisch** en **Handmatig** op het tabblad **Kleur** van de printerdriver.

sRGB (standard Red-Green-Blue)

sRGB (standard Red-Green-Blue) is een wereldwijde kleurstandaard die oorspronkelijk is ontwikkeld door HP en Microsoft als gemeenschappelijk kleursysteem voor beeldschermen, invoerapparaten (scanners, digitale camera's) en uitvoerapparaten (printers, plotters). sRGB is de standaardkleurruimte die wordt gebruikt voor HP-producten, besturingssystemen van Microsoft, het web en de meeste kantoorsoftware die tegenwoordig wordt verkocht. sRGB is het meestgebruikte kleursysteem voor beeldschermen van Windows-computers en voor de nieuwe zogenaamde 'high-definition television'.



Opmerking Factoren, zoals het type beeldscherm dat u gebruikt of de lichtval in de kamer, kunnen van invloed zijn op de weergave van de kleuren op het scherm. Zie [Kleuren afstemmen](#) voor meer informatie.

Voor de laatste versies van Adobe® PhotoShop®, CorelDRAW™, Microsoft Office en veel andere toepassingen wordt sRGB gebruikt voor het weergeven van kleuren. sRGB is als standaardkleurruimte in besturingssystemen van Microsoft nu wijd verbreid als middel voor het uitwisselen van kleurgegevens tussen programma's en apparaten door een gemeenschappelijke definitie die zorgt voor meer consistentie in het gebruik van kleuren. Met sRGB heeft de gebruiker meer mogelijkheden om de kleuren van printer, computer, beeldscherm en andere invoerapparaten (scanners, digitale camera's) beter op elkaar af te stemmen, ook als deze geen expert zijn op het gebied van kleur.

Kleuropties beheren

Wanneer u de kleuropties op **Automatisch** instelt, krijgt u over het algemeen de beste afdrukkwaliteit voor documenten in kleur. Echter, in sommige gevallen wilt u misschien een kleurendocument afdrukken in grijsschaal (zwart en grijstinten) of één van de kleuropties van de printer wijzigen.

- In Windows kunt u afdrukken in grijstinten of de kleuropties wijzigen door de instellingen te gebruiken op het tabblad **Kleur** in de printerdriver.

Afdrukken in grijsschaal

Als u de optie **Afdrukken in grijsschaal** in de printerdriver kiest, wordt uw document in zwart en grijstinten afgedrukt. Deze optie is handig voor het afdrukken van kleurendocumenten die u wilt kopiëren of faxen.

Wanneer **Afdrukken in grijsschaal** is geselecteerd, schakelt de printer over naar de modus voor afdrukken in zwart-wit.

Kleuren automatisch of handmatig aanpassen

Met de kleuraanpassingsoptie **Automatisch** kunt u neutrale grijstinten en randverbeteringen in de verschillende elementen van een document optimaliseren. Meer informatie vindt u in de Help-informatie van de printerdriver.



Opmerking De standaardinstelling is **Automatisch**. Deze wordt aanbevolen voor het afdrukken van alle kleurendocumenten.

Met de kleuraanpassingsoptie **Handmatig** kunt u zelf neutrale grijstinten en randverbeteringen voor tekst, afbeeldingen en foto's aanpassen. Voor toegang tot de handmatige kleuropties op het tabblad **Kleur** selecteert u **Handmatig** en klikt u vervolgens op **Instellingen**.

Handmatige kleuropties

Gebruik de handmatige kleuraanpassing voor het aanpassen van de opties voor **Kleur** (of **Kleurfstemming**).



Opmerking Door sommige programma's worden tekst en afbeeldingen in rasterafbeeldingen omgezet. In die gevallen kunt u met de instelling **Foto's** ook tekst en afbeeldingen beheren.

Halftoonopties

Halftoon is de methode waarbij de printer de vier primaire kleuren (cyaan, magenta, geel en zwart) mengt in gevarieerde proporties om vervolgens miljoenen kleuren te creëren. Halftoonopties beïnvloeden de resolutie en helderheid van uw kleurenitvoer. Er zijn twee halftoonopties, **Gelijkmatig** en **Gedetailleerd**.

- De optie **Gelijkmatig** geeft betere resultaten voor grote, effen oppervlakken. Ook foto's worden verbeterd door het geleidelijke overgaan van fijne kleurnuances. Kies deze optie wanneer effen en gelijkmatige vlakken de belangrijkste attributen zijn.
- De optie **Gedetailleerd** is nuttig voor tekst en afbeeldingen waarvoor scherpe scheidingen tussen lijnen en kleuren nodig zijn, zoals afbeeldingen met een patroon of veel details. Kies deze optie wanneer scherpe randen en details het belangrijkste zijn.

Randenbeheer

Met instelling **Randenbeheer** kunt u opgeven hoe de randen worden weergegeven. De instelling Randenbeheer bestaat uit twee onderdelen: Adaptieve halftonen en Overlapping. Met Adaptieve halftonen worden de randen scherper. Met Overlapping wordt het effect van kleurvlakken die verspringen verminderd door de randen van aangrenzende objecten licht te overlappen. De volgende niveaus van scherpteregeling zijn beschikbaar:

- **Uit:** hiermee schakelt u de instellingen voor overlapping en adaptieve halftonen uit.
- **Normaal:** hiermee krijgt u de standaard overlappingsinstellingen. Adaptieve halftonen is ingeschakeld.
- **Maximaal:** hiermee krijgt u de meeste overlapping. Adaptieve halftonen is ingeschakeld.

RGB-kleur

Met de optie **RGB-kleur** kunt u bepalen hoe de kleuren worden weergegeven.

- **Standaard:** bij deze instelling worden RGB-kleuren geïnterpreteerd als sRGB. sRGB wordt door de meeste softwarebedrijven en organisaties zoals Microsoft en het World Wide Web Consortium als standaard beschouwd. (Zie <http://www.w3.org>.)
- **Apparaat:** hiermee stelt u de printer in voor het afdrucken van RGB-gegevens in onbewerkte apparaatmodus. Als u foto's correct wilt weergeven als deze optie is geselecteerd, moet u de kleuren beheren in het programma waarin u werkt of in het besturingssysteem.
- **Levendig:** met deze instelling wordt de kleurverzadiging in de middentonen verhoogd. Objecten met valse kleuren worden met vollere kleuren afgedrukt. Deze waarde wordt aanbevolen voor het afdrucken van zakelijke afbeeldingen.
- **Foto:** met deze instelling wordt de RGB-kleur geïnterpreteerd alsof deze via een digitaal minilab is afgedrukt als foto. Met deze optie worden de diepere, intensere kleuren anders weergegeven dan in de standaardmodus. Gebruik deze instelling voor het afdrucken van foto's.

Neutrale grijstinten

Met de instelling **Neutrale grijstinten** stelt u de methode vast die gebruikt wordt voor het creëren van grijze kleuren die in tekst, afbeeldingen en foto's worden gebruikt.

- **Alleen zwart:** zorgt voor neutrale kleuren (grijstinten en zwart) met alleen zwarte toner. Deze optie garandeert dat neutrale kleuren geen kleurencontrast hebben.
- **Vier kleuren:** deze optie zorgt voor neutrale kleuren door de vier kleuren toner te combineren. Met deze optie krijgt u gelijkmatige verlooptinten en overgangen naar niet-neutrale kleuren. Hiermee wordt tevens het donkerste zwart geproduceerd.

Kleuren afstemmen

Het afstemmen van de kleuren van de afdruk op de kleuren op het beeldscherm is een heel ingewikkeld proces, omdat voor printers en computerbeeldschermen verschillende methoden worden gebruikt voor het produceren van kleuren. Op beeldschermen worden kleuren weergegeven door middel van lichtpixels met gebruikmaking van een RGB-kleurenproces (rood, groen, blauw). Printers drukken kleuren af door gebruik te maken van een CMYK-proces (zwart, geel, cyaan en magenta).

Het afstemmen van de afgedrukte kleuren op de kleuren op het scherm wordt beïnvloed door de volgende factoren:

- Afdruk materiaal
- Printerkleurstoffen (bijvoorbeeld inkt en toners)
- Afdrukproces (bijvoorbeeld inkjet-, kleurendrukpers- of lasertechnologie)
- Licht van boven
- Programma's
- Printerdrivers
- Besturingssysteem van de computer
- Beeldschermen
- Videokaarten en drivers
- Werkomgeving (zeer vochtig of zeer droog)
- Persoonlijke verschillen in de kleurenperceptie

Houd deze factoren in gedachten als de kleuren op uw scherm niet precies overeenkomen met de afgedrukte kleuren. De beste methode om de kleuren op uw scherm te laten overeenkomen met die van uw printer, is uw documenten af te drukken in sRGB-kleuren. De printer gebruikt sRGB en optimaliseert de uitvoer van kleuren automatisch.

Zie [Problemen met kleurendocumenten oplossen](#) voor meer informatie over het oplossen van problemen met het afdrukken van kleuren.

5 Procedures

In dit gedeelte vindt u informatie over het uitvoeren van basistaken met de HP Color LaserJet 1600-printer.

Afdrukprocedures

In dit hoofdstuk worden vragen over afdruktaken beantwoord.

Afdrukken op speciaal afdruk materiaal, zoals glanzend papier of fotopapier

Met de optimalisatiefunctie in de printerdriver kunt u afdrukken op speciaal afdruk materiaal zoals transparanten, etiketten, zwaar papier, glanzend papier, fotopapier en kaarten.

1. Plaats afdruk materiaal in de invoerlade. Controleer of de bovenste rand van het afdruk materiaal naar voren is gericht en de afdrukszijde (ruwe zijde bij transparanten) naar boven.
2. Stel de materiaalgeleiders in op de breedte van het papier.
3. Open een document in een programma zoals Microsoft Word.
4. Selecteer de afdruktaak. In de meeste programma's klikt u op **Afdrukken** in het menu **Bestand**. Het dialoogvenster **Afdrukken** wordt weergegeven.
5. Klik op **Eigenschappen** in het dialoogvenster **Afdrukken**.
6. Selecteer een van de volgende typen afdruk materiaal op het tabblad **Papier** of **Kwaliteit**:
 - **Gewoon papier**
 - **Vorbedrukt**
 - **Briefhoofd**
 - **Transparant**
 - **Geperforeerd**
 - **Etiketten**
 - **Bankpost**
 - **Kringlooppapier**
 - **Kleur**
 - **HP Tough-papier**
 - **Envelop**
 - **Licht 60-74 g/m²**
 - **Zwaar papier 91-105 g/m²**
 - **Kaarten 106-176 g/m²**
 - **Licht glanzend 75-105 g/m²**
 - **Glanzend 106-120 g/m²**
 - **Zwaar glanzend 121-163 g/m²**

- **HP Premium-omslagpapier** 200 g/m²
 - **HP Premium Plus-fotopapier** 220 g/m²
7. Druk het document af. Verwijder het afdrukmetaal tijdens het afdrukken uit het apparaat om te voorkomen dat de vellen aan elkaar plakken. Plaats de afgedrukte pagina's op een glad oppervlak.

In de HP-werkset kunt u ook het type afdukmetaal selecteren en configureren. Klik op HP-werkset en vervolgens op **Apparaatinstellingen**. Klik op de tab **Systeeminstellingen** en open vervolgens de pagina **Afdrukmodi** om deze typen afdukmetaal te configureren. Breng de vereiste wijzigingen aan en klik vervolgens op **Toepassen** om deze wijzigingen op te slaan.

Als u eerst één vel briefhoofdpapier wilt afdrukken, gevolgd door een document van meerdere pagina's, plaatst u één vel briefhoofdpapier in lade 1. Nadat het briefhoofdpapier is afgedrukt, wordt u gevraagd papier te plaatsen. Plaats papier voor de rest van het document.

Op beide zijden van het papier afdrukken

Als u handmatig dubbelzijdig wilt afdrukken, moet u het papier tweemaal invoeren in de printer.

 **VOORZICHTIG** Bedruk etiketten of transparanten niet aan beide zijden.

1. Plaats voldoende papier in lade 2 of de optionele lade 3 voor de gehele afduktaak.
2. U kunt de printer op twee manieren configureren om (handmatig) dubbelzijdig af te drukken.
 - Windows: selecteer in de printerdriver het tabblad **Afwerking**, selecteer de optie **Dubbelzijdig afdrukken (handmatig)** en zend de afduktaak naar de printer.
3. Zodra de taak voltooid is, verwijdert u het blanco papier uit lade 2 of de optionele lade 3. Plaats de afgedrukte stapel met de blanco zijde omhoog en de bovenrand eerst in de printer. Druk de tweede zijde af vanuit lade 2 of optionele lade 3.

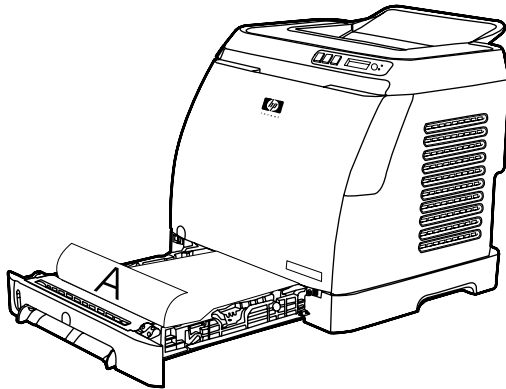

4. Druk op (**Selecteren**) om **Kalibreer nus** te bevestigen.

Op enveloppen en aangepaste materiaalformaten afdrukken

Voer de volgende procedure uit om op enveloppen af te drukken.

1. Stel het formaat van lade 2 in op het juiste afdrukmateriaal. Zie [Afdruk materiaal in lade 2 of optionele lade 3 plaatsen](#).
2. Plaats niet meer dan tien enveloppen met de afdrukzijde omhoog en de klep van de envelop naar rechts. De korte zijde moet eerst in het apparaat worden ingevoerd.
3. Gebruik uw computersoftware om het afdrukproces te voltooien.



Opmerking Wanneer u lade 1 gebruikt, plaatst u één envelop tegelijk met de afdrukzijde omlaag en de klep naar rechts.

Opmerking Gebruik geen enveloppen met vensters of klemmetjes en gebruik geen enveloppen met kreukels, bobbel, krullen of andere beschadigingen.

Voer de volgende procedure uit om op aangepaste formaten af te drukken.

De afdrুকinstellingen voor het apparaat, zoals de afdrুকkwaliteit, wijzigen in de HP-werkset

Voer de volgende procedure uit om de standaardafdrুকinstellingen te wijzigen in de HP-werkset.



Opmerking De wijzigingen die u aanbrengt in de afdrুকinstellingen in de HP-werkset, zijn van toepassing op alle toekomstige afdrुकtaken.

1. Open de HP-werkset en klik op **Apparaatinstellingen**.
2. Klik op de tab **Instellingen**.
3. Op het tabblad **Instellingen** kunt u de instellingen wijzigen die op de volgende pagina's worden weergegeven.
 - **Papierverwerking**
 - **Afdrukken**
 - **Afdrukqualiteit**
 - **Afdrukdicthheid**
 - **Instellingen voor afdrुकmateriaal**
 - **Afdrukmodi**
 - **Systeeminstellingen**
 - **Service**
4. Klik op **Toepassen** om de wijzigingen die u op deze pagina's aanbrengt op te slaan.



Opmerking Als uw printerdriver soortgelijke instellingen heeft, overschrijven deze de instellingen in de HP-werkset.

Kleurendocumenten in zwart-wit afdrukken vanaf mijn computer

Selecteer in de software **Bestand, Afdrukken**, de **HP Color LaserJet 1600**-printerdriver. Klik op **Eigenschappen**, klik op de tab **Kleur** en schakel het selectievakje **Afdrukken in grijsschaal** in. Klik op **OK** om de afdrukeigenschappen op te slaan en klik vervolgens nogmaals op **OK** om het document af te drukken.

Kleuropties wijzigen

De kleuraanpassingsoptie **Automatisch** dient voor het optimaliseren van neutrale grijstinten en randverbeteringen in de verschillende elementen van een document. Meer informatie vindt u in de Help van de printerdriver.



Opmerking De standaardinstelling is **Automatisch**. Deze instelling wordt aanbevolen voor het afdrukken van alle kleurendocumenten.

Met de kleuraanpassingsoptie **Handmatig** kunt u zelf neutrale grijstinten en randverbeteringen voor tekst, afbeeldingen en foto's aanpassen. Voor toegang tot de handmatige kleuropties op het tabblad **Kleur**, selecteert u **Handmatig** en klikt u vervolgens op **Instellingen**. Gebruik de handmatige kleuraanpassing voor het aanpassen van de opties voor **Kleur** (of **Kleurafstemming**).



Opmerking Door sommige programma's worden tekst en afbeeldingen in rasterafbeeldingen omgezet. In die gevallen kunt u met de instelling **Foto's** ook tekst en afbeeldingen beheren.

Overige vragen over het apparaat

In dit hoofdstuk wordt antwoord gegeven op overige vragen over het apparaat.

Printcartridges vervangen

Wanneer de printcartridge bijna leeg is, wordt er op het bedieningspaneel een bericht weergegeven waarin u wordt aangeraden een nieuwe cartridge te bestellen. U kunt blijven afdrukken met de huidige printcartridge tot er op het bedieningspaneel een bericht wordt weergegeven dat de cartridge moet worden vervangen.

De printer maakt gebruik van vier kleuren en is voorzien van een afzonderlijke cartridge voor elke kleur: zwart (K), cyaan (C), magenta (M) en geel (Y).

De printcartridge moet worden vervangen wanneer een van de volgende berichten op het bedieningspaneel wordt weergegeven: **Vervang gele printcass.**, **Vervang magenta printc.**, **Vervang cyaan printcass.**, **Vervang zwarte printc.**. Op het bedieningspaneel wordt ook aangegeven welke kleur moet worden vervangen (behalve wanneer er geen authentieke HP-cartridge in de printer is geplaatst).

De printcartridge vervangen

1. Open de voorste klep.

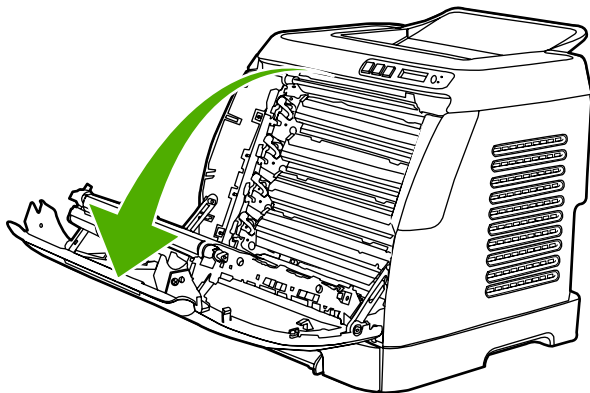

VOORZICHTIG Plaats niets op de transportband. Deze bevindt zich aan de binnenkant van de voorste klep.

2. Verwijder de gebruikte printcartridge uit de printer.

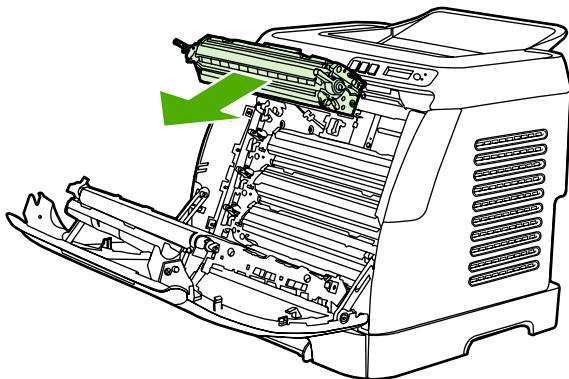

3. Haal de nieuwe printcartridge uit de verpakking. Plaats de gebruikte printcartridge in de lege verpakking, zodat deze kan opnieuw kan worden gebruikt.

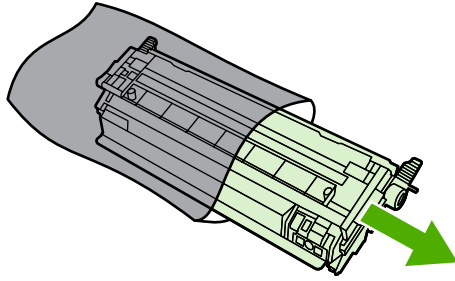

4. Houd de printcartridge vast aan de blauwe handvatten aan de zijkanten en verdeel de toner door de printcartridge zachtjes heen en weer te schudden.



VOORZICHTIG Raak de afsluiter of het oppervlak van de rol niet aan.

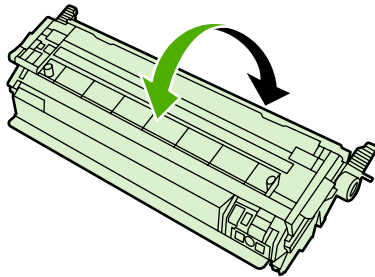

5. Verwijder de oranje transportvergrendelingen en de oranje verzendtape van de nieuwe printcartridge. Gooi de verzendtape en de transportvergrendelingen weg volgens plaatselijke richtlijnen.

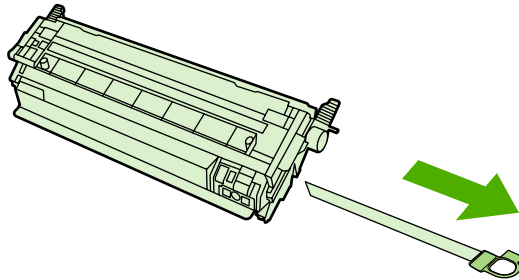

6. Lijn de printcartridge uit met de geleiders aan de binnenkant van de printer. Duw de printcartridge aan de handvatten naar binnen tot deze stevig op zijn plaats zit.

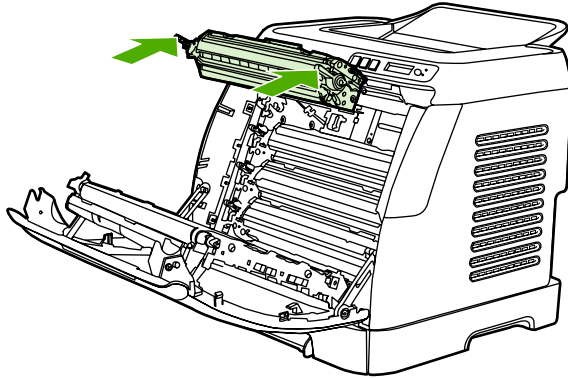

7. Sluit de voorste klep.

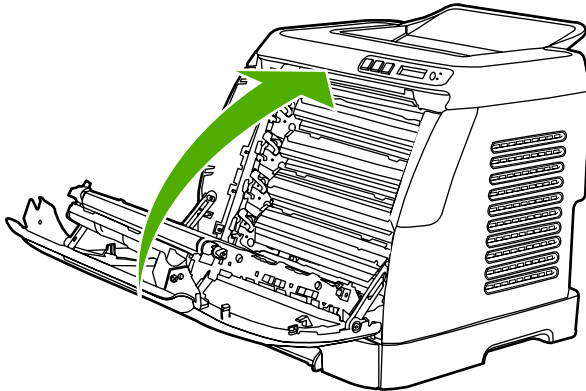

Na korte tijd moet op het bedieningspaneel **Klaar** worden weergegeven.



Opmerking Wanneer een cartridge in de verkeerde sleuf is geplaatst of niet het juiste type cartridge is voor de printer, wordt een van de volgende berichten op het bedieningspaneel weergegeven: **Onjuist geel**, **Onjuist magenta**, **Onjuist cyaan**, **Onjuist zwart**.

8. De installatie is voltooid. Doe de gebruikte printcartridge in de doos waarin de nieuwe cartridge is geleverd. Raadpleeg de bijgeleverde recyclinggids voor instructies over recycling.
9. Kijk op het bedieningspaneel van de printer voor instructies wanneer u een cartridge gebruikt van een ander merk dan HP.

Ga naar <http://www.hp.com/support/clj1600> voor meer informatie.



Opmerking Wanneer u een zwarte printcartridge vervangt, wordt er automatisch een reinigingspagina afgedrukt. Hiermee worden spikkeltjes op de voor- of achterzijde van afgedrukte documenten voorkomen. Zie [De fuser reinigen met de HP-werkset](#) voor een grondigere reiniging.

6 Printerbeheer

Deze printer wordt geleverd met diverse hulpprogramma's waarmee u de printer kunt bewaken en onderhouden en printerproblemen kunt oplossen. In de volgende gedeelten vindt u informatie over het gebruik van deze hulpprogramma's:

- [Speciale pagina's](#)
- [Menu-overzicht](#)
- [HP-werkset](#)

Speciale pagina's

Speciale pagina's bevinden zich in het geheugen van de printer. Met deze pagina's kunt u problemen met de printer opsporen en oplossen.



Opmerking Als de printertaal tijdens de installatie niet goed is ingesteld, kunt u de taal handmatig instellen zodat de pagina's in een van de ondersteunde talen worden afgedrukt. U kunt de taal wijzigen via de HP-werkset.

Demopagina

Druk een demopagina af door tegelijkertijd te drukken op (Pijl naar links) en (Pijl naar rechts) op het bedieningspaneel van de printer. U kunt deze pagina tevens afdrukken via de HP-werkset.

Configuratiepagina

De configuratiepagina bevat de huidige instellingen en eigenschappen van de printer. U kunt een configuratiepagina afdrukken via de printer of de HP-werkset.

Configuratiepagina afdrukken vanaf het bedieningspaneel

1. Druk op de (Pijl naar links) of (Pijl naar rechts) en selecteer het menu **Rapporten**.
2. Druk op (Selecteren).
3. Druk op de (Pijl naar links) of (Pijl naar rechts) en selecteer **Config-rapport**.
4. Druk op (Selecteren) om de configuratiepagina af te drukken.

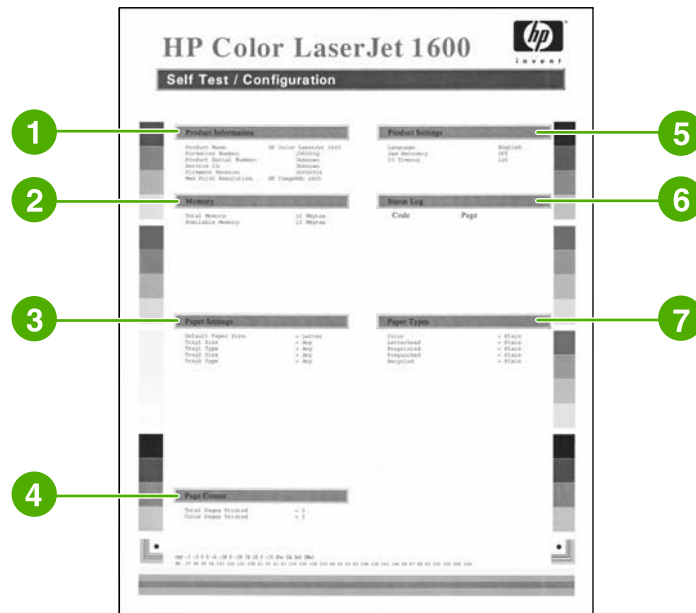







1. **Productinformatie:** dit gedeelte bevat basisinformatie over de printer, zoals de naam van het product en het serienummer.
2. **Geheugen:** dit gedeelte bevat informatie over het geheugen, zoals het totale geïnstalleerde geheugen.

3. **Papierinstellingen:** in dit gedeelte vindt u informatie over de soort afdruk materiaal voor elke lade en over de soort instellingen voor al het afdruk materiaal dat door de printer wordt ondersteund.
4. **Aantal pagina's:** in dit gedeelte vindt u informatie over het aantal afgedrukte pagina's, het aantal afgedrukte kleurenpagina's en opgetreden papierstoringen.
5. **Productinstellingen:** in dit gedeelte vindt u informatie die tijdens de software-installatie is verzameld, inclusief de taal en de bedrijfsnaam.
6. **Papiersoorten:** in dit gedeelte vindt u informatie over de papiersoorten die door de gebruiker kunnen worden ingesteld.
7. **Statuslogboek:** dit gedeelte bevat informatie over printerfouten.

Pagina met de status van benodigdheden

Op de pagina met de status van benodigdheden kunt u zien hoe lang de HP-printcartridges nog mee gaan. Op de statuspagina wordt ook het geschatte aantal resterende pagina's, het aantal afgedrukte pagina's en andere informatie. U kunt een pagina met de status van benodigdheden afdrukken vanuit de printer of de HP-werkset.

Pagina met de status van benodigdheden afdrukken vanaf het bedieningspaneel

1. Druk op de  (Pijl naar links) of  (Pijl naar rechts) en selecteer het menu **Rapporten**.
2. Druk op  (Selecteren).
3. Druk op  (Pijl naar links) of  (Pijl naar rechts) en selecteer **Status benodigdheden**.
4. Druk op  (Selecteren) om de pagina met de status van benodigdheden af te drukken.



Opmerking Informatie over de benodigdheden is ook beschikbaar via de HP-werkset.

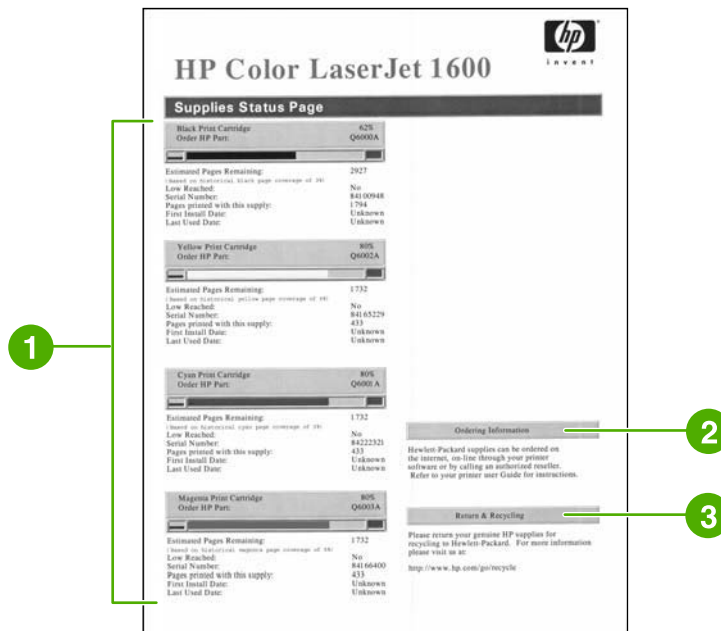







1. **Printcartridgegebied:** dit gebied bevat een gedeelte voor elke printcartridge en informatie over HP-printcartridges, zoals het artikelnummer voor alle printcartridges, of een printcartridge bijna leeg is en de resterende levensduur van de printcartridges uitgedrukt als percentage, in een grafiek en als een geschat aantal resterende pagina's. Deze informatie wordt mogelijk niet gegeven voor benodigdheden die niet van HP zijn. Als een onderdeel is geïnstalleerd dat niet van HP is, verschijnt er in sommige gevallen een waarschuwingsbericht.
2. **Bestelinformatie:** in dit gedeelte vindt u basisinformatie over het bestellen van nieuwe HP-benodigdheden.
3. **Retourneren en recycelen:** In dit gedeelte vindt u een koppeling naar de website die u kunt bezoeken voor informatie over recycling.

Menu-overzicht

In het menu-overzicht ziet u de menustructuur voor alle opties die beschikbaar zijn op het bedieningspaneel van de printer. U kunt het menu-overzicht als volgt afdrucken.

Menu-overzicht afdrukken

1. Druk op de  (Pijl naar links) of  (Pijl naar rechts) en selecteer het menu **Rapporten**.
2. Druk op  (Selecteren).
3. Druk op de  (Pijl naar links) of  (Pijl naar rechts) en selecteer **Menustructuur**.
4. Druk op  (Selecteren) om het menu-overzicht af te drukken.



Opmerking Het menu-overzicht bestaat uit twee pagina's.

HP-werkset

De HP-werkset is een webtoepassing die u kunt gebruiken voor de volgende taken:

- De printerstatus controleren
- De printerinstellingen configureren
- Informatie over probleemoplossingen bekijken
- Online documenten bekijken

U kunt de HP-werkset alleen gebruiken als u de software volledig hebt geïnstalleerd.



Opmerking U hebt geen internettoegang nodig voor het openen en gebruiken van de HP-werkset. Als u echter op een snelkoppeling klikt in het gedeelte **Overige koppelingen**, hebt u een internetaansluiting nodig om de desbetreffende snelkoppeling te kunnen openen. Zie [Overige koppelingen](#) voor meer informatie.

Ondersteunde besturingssystemen

De volgende besturingssystemen ondersteunen het gebruik van de HP-werkset:

- Windows 98 Second Edition
- Windows 2000
- Windows ME
- Windows XP

Ondersteunde browsers

Voor het gebruik van de HP-werkset hebt u één van de volgende browsers nodig:

Windows

- Microsoft Internet Explorer 5.5 of hoger
- Netscape Navigator 6.2 of hoger

Alle pagina's kunnen vanuit de browser worden afgedrukt.

De HP-werkset openen

1. Open de HP-werkset op één van de volgende manieren:
 - Op het bureaublad in Windows dubbelklikt u op het pictogram van de HP-werkset.
 - In het Windows-menu **Start** gaat u naar **Programma's** en klikt u op de **HP-werkset**.



Opmerking Nadat u het internetadres hebt geopend, kunt u het toevoegen aan uw favorieten zodat u het een volgende keer snel terug kunt vinden.

2. De HP-werkset wordt in een webbrowser geopend. De software van de HP-werkset bevat de volgende onderdelen:
 - [Tabblad Status](#)
 - [Tabblad Probleemoplossing](#)
 - [Tabblad Waarschuwingen](#)
 - [Tabblad Documentatie](#)
 - [Apparaatinstellingen](#)
 - [Overige koppelingen](#)

Tabblad Status

Het tabblad **Status** bevat links naar de volgende pagina's:

- **Status apparaat:** hiermee kunt u statusinformatie over de printer bekijken. Op deze pagina worden de printercondities, zoals een papierstoring of een lege lade, weergegeven. Nadat u een printerprobleem hebt opgelost, klikt u op **Status vernieuwen** om de apparaatstatus bij te werken.
- **Status benodigheden:** op deze pagina worden gedetailleerde gegevens weergegeven, zoals het percentage overgebleven toner in de printcartridge en het aantal pagina's dat is afgedrukt met de huidige printcartridge. De pagina bevat ook koppelingen voor het bestellen van benodigheden en informatie over recycling.
- **Infopagina's afdrukken:** hiermee kunt u de configuratiepagina en diverse andere informatiepagina's afdrukken die beschikbaar zijn op de printer, zoals de pagina met de status van benodigheden en de demopagina.

Tabblad Probleemoplossing

Het tabblad **Probleemoplossing** bevat snelkoppelingen naar de volgende hoofdpagina's:

- **Papierstoringen verhelpen:** op deze pagina kunt u informatie bekijken over het opsporen en verhelpen van papierstoringen en een demo met animaties bekijken over het verhelpen van papierstoringen.
- **Afdrukproblemen:** Help-onderwerpen met oplossingen voor afdrukproblemen.
- **Hulpprogramma's voor het oplossen van problemen:** hiermee drukt u een pagina af, die u kan helpen bij het verhelpen van afdrukkwaliteitsproblemen. U kunt informatie over afdrukkwaliteitsproblemen bekijken, een reinigingspagina afdrukken, de printer reinigen en de printer kalibreren om de afdrukkleurkwaliteit te behouden.
- **Geanimeerde demonstraties:** geanimeerde Help-demonstraties voor het apparaat.

Tabblad Waarschuwingen

Op het tabblad **Waarschuwingen** kunt u instellen welke printerstatuswaarschuwingen moeten worden weergegeven.

Pagina Statuswaarschuwingen instellen

Op de pagina Statuswaarschuwingen instellen kunt u waarschuwingen in- of uitschakelen en aangeven wanneer de printer een waarschuwing moet geven.

Klik op **Toepassen** om de instellingen op te slaan.

Tabblad Documentatie

Op het tabblad **Documentatie** worden de volgende informatiebronnen weergegeven:

- **Afdrukprocedures:** Help over afdrukproblemen bekijken.
- **Overige procedures:** Help over overige problemen met het apparaat bekijken.
- **Gebruikershandleiding:** bevat de informatie over het gebruik, de garantie, de specificaties en de ondersteuning van de printer die u nu aan het lezen bent. De gebruikershandleiding is beschikbaar in HTML- en PDF-indeling.
- **Leesmij:** bevat belangrijke informatie over de printer die niet in de gebruikershandleiding is opgenomen. Het meest recente Leesmij-bestand bevat de meest recente informatie over de printer (alleen Engelstalig).

Apparaatinstellingen

Via de toets Apparaatinstellingen opent u de geïntegreerde webserver via een USB- of netwerkverbinding.

Overige koppelingen

Dit gedeelte bevat snelkoppelingen waarmee u verbinding maakt met internet. Als u deze snelkoppelingen wilt kunnen gebruiken, moet u toegang hebben tot internet. Als u een inbelverbinding gebruikt en geen verbinding hebt gemaakt bij het openen van de HP-werkset, moet u eerst verbinding maken voordat u deze websites kunt bezoeken. Het kan nodig zijn om de HP-werkset te sluiten en opnieuw te openen.

- **HP Instant Support.**
- **Productregistratie:** Hiermee maakt u verbinding met de website voor productregistratie van HP.
- **Benodigdheden bestellen:** Benodigdheden voor uw apparaat bestellen op de website van HP.
- **Productondersteuning:** U gaat naar de pagina voor productondersteuning voor de HP Color LaserJet 1600-printers, waar u kunt zoeken naar informatie over een bepaald probleem.

7 Onderhoud

In dit hoofdstuk vindt u informatie over de volgende onderhoudstaken:

- [Benodigdheden beheren](#)
- [Cartridge leeg opheffen](#)
- [De printer reinigen](#)
- [De printer kalibreren](#)

Benodigdheden beheren

Zie [Beperkte garantie van printcartridge](#) voor informatie over de garantie van deze benodigdheden.

Benodigdheden controleren en bestellen

U kunt de status van benodigdheden controleren via het bedieningspaneel van de printer, door een pagina met de status van benodigdheden af te drukken of door te kijken in de HP-werkset. Hewlett-Packard raadt u aan een nieuwe printcartridge te bestellen zodra het bericht dat de printcartridge bijna leeg is voor het eerst verschijnt. Bij normaal gebruik geeft het bericht voor bestellen aan dat de printcartridge nog ongeveer twee weken meegaat. Wanneer u een nieuwe, authentieke HP-printcartridge gebruikt, kunt u de volgende productinformatie ontvangen:

- Resterende levensduur van cartridge
- Geschatte aantal resterende pagina's
- Aantal afgedrukte pagina's
- Overige informatie voor benodigdheden

De status controleren en bestellen via het bedieningspaneel

Voer een van de volgende handelingen uit:

- Controleer de status van de lampjes voor benodigdheden op het bedieningspaneel van de printer. Deze lampjes geven aan wanneer een printcartridge bijna of helemaal leeg is. De lampjes geven ook aan wanneer een printcartridge van een ander merk dan HP voor het eerst wordt geïnstalleerd.
- U kunt een pagina met de status van benodigdheden afdrukken door op het bedieningspaneel van de printer het menu **Rapporten** te selecteren, vervolgens de pagina met de status van benodigdheden en dan de optie voor het afdrukken van een pagina met de status van benodigdheden. Zie [Pagina met de status van benodigdheden](#) voor meer informatie.

Als de benodigdheden bijna leeg zijn, kunt u deze bij uw plaatselijke HP-dealer, per telefoon of online bestellen. Zie [Accessoires en bestelinformatie](#) voor onderdeelnummers. Zie <http://www.hp.com/go/ljsupplies> voor online bestellingen.

Benodigdheden controleren en bestellen via de HP-werkset

U kunt de HP-werkset zo instellen dat u wordt gewaarschuwd als de benodigdheden bijna op zijn. U kunt ervoor kiezen om gewaarschuwd te worden met een pop-upbericht of met een pictogram in de taakbalk. Voor het bestellen van benodigdheden met de HP-werkset, klikt u in het gedeelte **Overige koppelingen** op **Benodigdheden bestellen**. U moet toegang hebben tot internet om de website te kunnen openen.

Zie [HP-werkset](#) voor meer informatie.

Benodigheden bewaren

Volg onderstaande richtlijnen voor het bewaren van printcartridges:

- Verwijder de printcartridge pas uit de verpakking wanneer u deze gaat gebruiken.



VOORZICHTIG Stel de printcartridge niet langer dan enkele minuten bloot aan licht. Zo voorkomt u beschadigingen.

- Zie [Tabel C-4 Omgevingsspecificaties](#) voor het temperatuurbereik bij gebruik en opslag.
- Bewaar de artikelen in horizontale positie.
- Bewaar de artikelen op een donkere, droge plaats uit de buurt van warmtebronnen en magnetische bronnen.

Benodigheden vervangen en opnieuw gebruiken

Voor de installatie van een nieuwe printcartridge of imaging drum van HP volgt u de instructies in de verpakking van het nieuwe onderdeel, of raadpleegt u de *starthandleiding*.

Voor de recycling van benodigheden, plaatst u het gebruikte onderdeel in de verpakking waarin het nieuwe onderdeel is geleverd. Gebruik het bijgeleverde retouretiket om het gebruikte onderdeel terug te zenden naar HP voor recycling. Voor informatie over recycling raadpleegt u de recyclinggids die bij elk nieuw onderdeel van HP wordt geleverd. Zie [HP LaserJet-afdrukbenodigheden](#) voor meer informatie over het recyclingprogramma van HP.

Beleid van HP ten aanzien van benodigheden van derden

Hewlett-Packard Company kan het gebruik van benodigheden die niet door HP zijn vervaardigd (nieuw of opnieuw gevuld) niet aanbevelen. Aangezien dit geen HP-producten zijn, heeft het bedrijf geen invloed op het ontwerp en de kwaliteit. Onderhoud of reparaties aan de printer als gevolg van het gebruik van een onderdeel van een ander merk dan HP worden *niet* gedekt door de garantie op de printer.

Wanneer u een onderdeel in de printer plaatst, wordt u gewaarschuwd wanneer het geen authentiek HP-artikel betreft. Als u een authentiek HP-onderdeel in de printer plaatst dat in een andere HP-printer is gebruikt en bijna leeg is, wordt dit onderdeel als ander merk dan HP aangemerkt. Plaats het artikel terug in de oorspronkelijke printer om de HP-functies opnieuw te activeren.

De printer herstellen voor onderdelen van derden

Wanneer u een printcartridge van een ander merk dan HP installeert, knippert het lampje naast de printcartridge die u vervangt en brandt het waarschuwingslampje. Wanneer u toch met dit onderdeel wilt afdrukken, moet u op  (**Selecteren**) drukken als u voor de eerste keer afdrukt met dit onderdeel van een ander merk dan HP. De statuslampjes geven niet aan wanneer deze soort benodigheden leeg of bijna leeg is.



VOORZICHTIG De printer stopt niet met afdrukken wanneer deze soort benodigheden leeg of bijna leeg is. Als u doorgaat met afdrukken nadat een printcartridge leeg is, kan de printer beschadigd raken. Zie [Beperkte garantie van Hewlett-Packard](#) en [Beperkte garantie van printcartridge](#).

Anti-namaakwebsite van HP

Bezoek de anti-namaakwebsite van HP op <http://www.hp.com/go/anticounterfeit> wanneer de lampjes voor de status van benodigdheden of de HP-werkset aangeven dat de printcartridge van een ander merk dan HP is, terwijl u denkt dat het een authentiek exemplaar is.

Cartridge leeg opheffen

Wat is dit?

Op de HP Color LaserJet 1600-printer wordt het bericht **Bestel toebeh.** weergegeven wanneer een cartridge leegraakt en een bericht **Vervang toebeh.** wanneer een cartridge leeg is. **Voor een optimale afdrukkwaliteit raadt HP u aan de cartridge te vervangen wanneer het bericht Vervang toebeh. wordt weergegeven.** Door de cartridge op dit moment te vervangen, kunt u de verspilling van benodigdheden of andere cartridges voorkomen wanneer een cartridge een slechte afdrukkwaliteit oplevert.

Met de functie Cartridge leeg opheffen kan de printer een cartridge blijven gebruiken na het aanbevolen vervangingsmoment.











WAARSCHUWING Het gebruik van de functie voor opheffen kan echter resulteren in een matige afdrukkwaliteit, en bepaalde functies zijn niet langer beschikbaar (zoals informatie over resterende toner).

WAARSCHUWING Eventuele afdrukgebreken of defecten van benodigdheden wanneer HP-benodigdheden in de functie voor opheffen worden gebruikt, worden niet aangemerkt als materiaal- of fabricagefouten in de beperkte garantie van de printcartridge van HP. Zie [Beperkte garantie van printcartridge](#) voor informatie over garantie.

Configuratie

De functie Cartridge leeg opheffen kan alleen worden geactiveerd vanaf het bedieningspaneel van de printer.

1. Druk in het hoofdmenu op  (Pijl naar rechts) voor **Systeeminst.** en druk op  (Selecteren).
2. Druk op  (Pijl naar rechts) voor **Afdrukkwaliteit** en druk op  (Selecteren).
3. Druk op  (Pijl naar rechts) voor **Vervang toebeh.** en druk op  (Selecteren).
4. Druk op  (Pijl naar rechts) voor **Negeer op** en druk op  (Selecteren).
5. Druk op  (Selecteren).

Wanneer **Stop bij op** is geselecteerd, stopt de printer met afdrucken wanneer het aanbevolen vervangingsmoment voor de cartridge is bereikt. Als u **Negeer op** hebt geselecteerd, gaat de printer door met afdrucken wanneer het aanbevolen vervangingsmoment voor de cartridge is bereikt. De standaardinstelling is **Stop bij op**.

Doorgaan met gebruik

De functie voor opheffen kan op elk moment worden in- of uitgeschakeld en hoeft niet voor elke cartridge opnieuw te worden ingesteld. De printer gaat automatisch door met afdrucken wanneer het aanbevolen vervangingsmoment van een cartridge is bereikt. Wanneer een cartridge in de modus voor opheffen wordt gebruikt, wordt het bericht **Verv. toebehoren Neg. in gebruik** weergegeven. Zodra de cartridge is vervangen, wordt de functie voor opheffen uitgeschakeld totdat het aanbevolen vervangingsmoment van de nieuwe cartridge is bereikt.

De printer reinigen

Tijdens het afdrukproces kunnen zich in de printer papier-, toner- en stofdeeltjes verzamelen. Dit kan na verloop van tijd afdrukproblemen veroorzaken, zoals tonerspatten of vegen. Deze printer beschikt over een reinigungsstand waarmee dergelijke problemen kunnen worden opgelost en voorkomen.

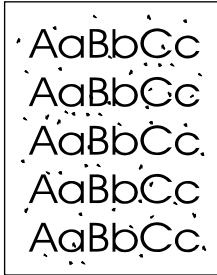

De fuser reinigen met de HP-werkset



Opmerking U kunt als volgt de fuser reinigen met de HP-werkset. Wanneer uw computer niet beschikt over een besturingssysteem met ondersteuning voor de HP-werkset, kunt u toch de afdrukmotor reinigen. Raadpleeg hiervoor het meest recente leesmij-bestand op de cd-rom of ga naar <http://www.hp.com/support/clj1600>.

1. Controleer of de printer ingeschakeld en gereed is.
2. Open de HP-werkset.
3. Op het tabblad **Probleemoplossing** klikt u op **Onderhoud, Reinigingspagina** en vervolgens op **Afdrukken**. Er wordt een pagina met patronen afgedrukt.
4. Verwijder eventueel afdruk materiaal uit lade 2 of optionele lade 3 van de printer.

5. Verwijder de afgedrukte pagina en plaats deze met de afdrukzijde naar beneden in lade 2 of optionele lade 3.

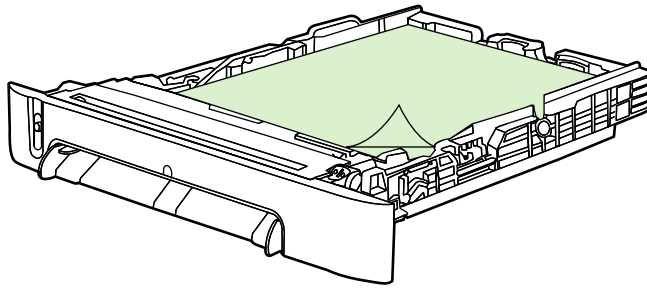

6. Druk op de computer op **Reinigen**.

De printer kalibreren

De printer wordt op verschillende momenten automatisch gekalibreerd: u kunt de instellingen voor kalibratie aanpassen met de HP-werkset.

Omgevingsverschillen of verouderde printcartridges kunnen fluctuaties in de beeldrichtheid veroorzaken. Op de printer wordt hiermee rekening gehouden met de beeldstabilisatieregeling. De printer kalibreert automatisch op verschillende tijdstippen om het hoogste niveau afdrukkwaliteit te behouden. U kunt de instellingen voor kalibratie aanpassen met de HP-werkset.

Op de printer worden geen afdruktaak onderbroken tijdens het kalibreren. De printer wacht totdat de taak is voltooid voordat deze begint met kalibreren of reinigen. Terwijl de printer bezig is met kalibreren, wacht de printer met afdrucken totdat de kalibratie voltooid is.

De printer op de printer zelf kalibreren

1. Voor kalibreren vanaf de printer drukt u op  (Pijl naar links) of  (Pijl naar rechts) tot **Systeeminst.** op het display wordt weergegeven.
2. Druk op  (Selecteren).
3. Druk op  (Pijl naar links) of  (Pijl naar rechts) tot **Afdrukkwaliteit** op het display wordt weergegeven.
4. Druk op  (Selecteren).
5. Druk op  (Pijl naar links) of  (Pijl naar rechts) tot **Kalibreer kleur** op het display wordt weergegeven.
6. Druk op  (Selecteren).
7. Druk op  (Pijl naar links) of  (Pijl naar rechts) tot **Kalibreer nu** op het display wordt weergegeven.
8. Druk op  (Selecteren).
9. Druk op  (Selecteren) om **Kalibreer nu** te bevestigen.

De printer via de HP-werkset kalibreren



Opmerking Deze procedure is alleen van toepassing op de besturingssystemen van Windows.

1. Open de HP-werkset op één van de volgende manieren:
 - Op het bureaublad in Windows dubbelklikt u op het pictogram van de **HP-werkset**.
 - Klik in het menu **Start** op **Programma's** en wijs **HP** aan. Wijs vervolgens **HP Color LaserJet 1600** aan en klik op de optie voor het ongedaan maken van de installatie van de **HP Color LaserJet 1600-werkset**.
2. Op het tabblad **Probleemoplossing** klikt u op **Hulpprogramma's voor het oplossen van problemen** (links op het scherm).
3. Klik in het gedeelte Kalibreren op **Kalibreer nu**.

8 Problemen oplossen

Deze informatie over het oplossen van problemen kan u helpen wanneer u problemen met de printer ondervindt. Kies het onderwerp of type probleem in het volgende overzicht.

- [Ondersteuningsbeleid](#)
- [Procedure voor het oplossen van problemen](#)
- [Berichten op het bedieningspaneel](#)
- [Storingen verhelpen](#)
- [Afdrukproblemen](#)
- [Hulpprogramma's voor het oplossen van problemen](#)

Ondersteuningsbeleid

Voor dit apparaat geldt een beperkte garantie van twaalf maanden. De garanteservice en ondersteuningsmogelijkheden kunnen per land/regio verschillen. Raadpleeg de bijgeleverde ondersteuningsbrochure voor meer informatie over hoe u contact kunt opnemen of ga naar <http://www.hp.com>.

Meer informatie over ondersteuning vindt u bij [Service en ondersteuning](#).

Procedure voor het oplossen van problemen

Gebruik de controlelijst voor het oplossen van problemen om problemen met het apparaat op te lossen.

Controlelijst voor het oplossen van problemen

Voer de volgende procedure uit wanneer u een probleem met het apparaat probeert op te lossen.



Stap	Controlestep	Mogelijke problemen	Oplossingen
1	<p>Is de printer ingeschakeld?</p> <p>Wanneer het apparaat op een geaard stopcontact is aangesloten, wordt Hewlett-Packard weergegeven op het bedieningspaneel en knipperen de Klaar- en waarschuwinglampjes. Op het bedieningspaneel wordt Bezig met initialiseren weergegeven en vervolgens Klaar, waarbij alleen het groene lampje brandt.</p>	<p>Geen stroom vanwege een stroomonderbreking, losse kabel, defecte schakelaar of gesprongen zekering.</p>	<ol style="list-style-type: none">1. Controleer of het apparaat op een stopcontact is aangesloten.2. Controleer het netsnoer en controleer of de printer is ingeschakeld.3. Controleer de voedingsbron door het apparaat rechtstreeks op een stopcontact of ander contactpunt aan te sluiten.4. Test het stopcontact of sluit een ander apparaat op het stopcontact aan om te controleren of het stopcontact functioneert.
2	<p>Wordt Klaar op het bedieningspaneel weergegeven?</p> <p>In normale omstandigheden mogen er geen foutberichten op het bedieningspaneel worden weergegeven.</p>	<p>Er wordt een foutbericht op het bedieningspaneel weergegeven.</p>	<p>Zie Berichten op het bedieningspaneel voor een lijst van veelvoorkomende berichten. Deze lijst kan u helpen bij de identificatie van het probleem.</p> <p>Als het probleem blijft bestaan, neemt u contact op met de klantenondersteuning van HP. Zie Klantenondersteuning van HP of de ondersteuningsbrochure in de verpakking van het apparaat.</p>
3	<p>Worden de informatiepagina's afgedrukt?</p> <p>Druk een configuratiepagina af.</p>	<p>Er staat een foutbericht op het bedieningspaneel.</p>	<p>Zie Berichten op het bedieningspaneel voor een lijst van veelvoorkomende berichten. Deze lijst kan u helpen bij de identificatie van het probleem.</p>
		<p>Afdruk materiaal wordt niet goed door de papierbaan gevoerd.</p> <p>Slechte afdrukkwaliteit.</p>	<p>Reinig de papierbaan.</p> <p>Zie Problemen met afdrukkwaliteit.</p> <p>Als het probleem blijft bestaan, neemt u contact op met de klantenondersteuning van HP. Zie Klantenondersteuning van HP of de ondersteuningsbrochure in de verpakking van het apparaat.</p>
4	<p>Kunt u afdrukken vanaf de computer?</p> <p>Sluit de USB-kabel aan op het apparaat en op de computer. Gebruik een tekstverwerkingsprogramma om een afdruktaak</p>	<p>Software is niet goed geïnstalleerd of er is een fout opgetreden tijdens de installatie van de software.</p> <p>De kabel is niet goed aangesloten.</p>	<p>Verwijder de software voor het apparaat en installeer deze opnieuw. Controleer of u de juiste installatieprocedure en poortinstelling gebruikt.</p> <p>Sluit de kabel weer aan.</p>

Stap	Controlestep	Mogelijke problemen	Oplossingen
	naar het apparaat te verzenden.	Er is een verkeerde driver geselecteerd.	Selecteer de juiste driver.
		Er zijn andere apparaten op de USB-poort aangesloten.	Koppel de andere apparaten los en probeer nogmaals af te drukken.
		Er is een probleem met de poortdriver in Microsoft Windows.	Verwijder de software voor het apparaat en installeer deze opnieuw. Controleer of u de juiste installatieprocedure en poortinstelling gebruikt.
		Als het probleem blijft bestaan, neemt u contact op met de klantenondersteuning van HP. Zie Klantenondersteuning van HP of de ondersteuningsbrochure in de verpakking van het apparaat.	

Berichten op het bedieningspaneel





De meeste berichten op het bedieningspaneel zijn bedoeld om de gebruiker te helpen bij het gebruik van de standaardfuncties. In de berichten op het bedieningspaneel wordt de status van de huidige taak aangegeven. Ook bevatten deze indien van toepassing een paginatelling op de tweede regel van het scherm. Wanneer de printer bezig is met afdrucken, wordt dit aangegeven met een bericht op het bedieningspaneel. Daarnaast geven signaalberichten, waarschuwingsberichten en kritieke foutberichten situaties aan waarvoor mogelijk interventie vereist is.

Signaal- en waarschuwingsberichten

Signaal- en waarschuwingsberichten worden tijdelijk weergegeven. Mogelijk moet de gebruiker het bericht bevestigen door op  (Selecteren) te drukken om door te gaan, of door op  (Taak annuleren) te drukken om de afdruktaak te annuleren. Bij bepaalde waarschuwingen wordt de taak mogelijk niet volledig uitgevoerd of is de afdrukkwaliteit niet goed. Als het signaal- en waarschuwingsbericht betrekking heeft op afdrucken en de functie Automatisch doorgaan is ingeschakeld, probeert het apparaat de afdruktaak te hervatten wanneer de waarschuwing gedurende 10 seconden op het scherm wordt weergegeven zonder dat u hebt bevestigd.

Signaal- en waarschuwingsberichten

Tabel 8-1 Signaal- en waarschuwingsberichten

Bedieningspaneelbericht	Omschrijving	Aanbevolen actie
10.000x Toebehorenfout	E-etiket kan niet worden gelezen of printcartridge is niet goed geïnstalleerd.	<ol style="list-style-type: none">1. Installeer de printcartridge opnieuw.2. Schakel het apparaat uit en weer in.3. Als het probleem niet is opgelost, vervangt u de cartridge.
Apparaatfout Druk op 	Er is een interne fout opgetreden in het apparaat.	Druk op  (Selecteren) om de taak te hervatten.
Communicatie- fout	Er is een interne communicatiefout opgetreden in het apparaat.	Dit is alleen maar een waarschuwing. Mogelijk wordt de uitvoer van de taak echter beïnvloed.
Geen papierinvoer Druk op 	De afdrukmotor kan een vel afdruk materiaal niet invoeren.	Controleer of het afdruk materiaal in lade 1 ver genoeg in de lade is geplaatst. Controleer of de papiergeleider voor de lengte in lade 2 of optionele lade 3 zich in de juiste stand bevindt voor het papierformaat dat u gebruikt. Plaats het afdruk materiaal opnieuw in de invoerlade en druk op  (Selecteren) om door te gaan met afdrucken. Als het probleem blijft bestaan, neemt u contact op met de klantenondersteuning van HP. Zie Klantenondersteuning van HP of de ondersteuningsbrochure in de verpakking van het apparaat.
Instell. gewist	Het apparaat heeft taakinstellingen gewist.	Geef eventuele specifieke taakinstellingen opnieuw op.
Niet-toegestaan geel	U hebt een onderdeel geïnstalleerd van een ander merk dan HP. Een van de vier	Wanneer u denkt een onderdeel van HP te hebben aangeschaft, belt u de Fraude-

Tabel 8-1 Signaal- en waarschuwingsberichten (vervolg)

Bedieningspaneelbericht	Omschrijving	Aanbevolen actie
Niet-toegestaan magenta Niet-toegestaan cyaan Niet-toegestaan zwart	onderstaande berichten wordt weergegeven tot er een onderdeel van HP is geplaatst of tot u op  (Selecteren) drukt.	hotline van HP op 1-877-219-3183. Service of reparatie als resultaat van het gebruik van onderdelen van een ander merk dan HP valt niet onder de garantie van HP. Druk op  (Selecteren).
Ong. stuurpr.	U gebruikt een onjuiste printerdriver.	Selecteer de printerdriver voor uw apparaat.
Ongeldige invoer	Ongeldige gegevens of ongeldig antwoord.	Corrigeer de opgegeven gegevens.
Onvoldoende geheugen beschikbaar Druk op [✓]	Het apparaatgeheugen is bijna vol.	Wacht tot de taak is voltooid of druk op  (Selecteren) om de taak te annuleren. Verdeel de taak in kleinere taken met minder pagina's.
Papierstoring in <> (<> geeft het gebied aan waar een papierstoring is opgetreden)	Het papier is vastgelopen.	Verwijder het papier uit het gedeelte dat wordt aangegeven op het bedieningspaneel. Normaal gesproken wordt de taak verder afgedrukt. Als dat niet het geval is, probeert u de taak opnieuw af te drukken.
Vervang toebeh. Neg. in gebruik	Een van de benodigheden is bijna leeg. Het gebruik van de functie voor negeren kan leiden tot een onbevredigende afdrukkwaliteit.	Vervang de bijna lege cartridge.

Kritieke foutberichten

Kritieke foutberichten kunnen een defect aangeven. Mogelijk kunt u het probleem oplossen door het apparaat in en weer uit te schakelen. Als een kritieke fout blijft bestaan, moet het apparaat mogelijk worden nagekeken.

Kritieke foutberichten

Tabel 8-2 Kritieke foutberichten

Bedieningspaneelbericht	Omschrijving	Aanbevolen actie
50 Fuser-fout	Er is een interne hardwarefout opgetreden in het apparaat.	Schakel het apparaat uit, wacht tenminste 25 minuten en schakel het apparaat weer in. Als u een spanningsbeveiliging gebruikt, koppelt u deze los. Sluit het apparaat rechtstreeks aan op het stopcontact. Schakel het apparaat in met de aan/uit-knop. Als het probleem blijft bestaan, neemt u contact op met de klantenondersteuning van HP. Zie Klantenondersteuning van HP of de ondersteuningsbrochure in de verpakking van het apparaat.
51 Laser-fout	Er is een interne hardwarefout opgetreden in het apparaat.	Schakel het apparaat in met de aan/uit-knop, wacht minimaal 30 seconden, schakel het apparaat weer uit en wacht tot het is geïnitieerd.

Tabel 8-2 Kritieke foutberichten (vervolg)

Bedieningspaneelbericht	Omschrijving	Aanbevolen actie
52 Scannerfout	Er is een interne hardwarefout opgetreden in het apparaat.	<p>Als u een spanningsbeveiliging gebruikt, koppelt u deze los. Sluit het apparaat rechtstreeks aan op het stopcontact. Schakel het apparaat in met de aan/uit-knop.</p> <p>Als het probleem blijft bestaan, neemt u contact op met de klantenondersteuning van HP. Zie Klantenondersteuning van HP of de ondersteuningsbrochure in de verpakking van het apparaat.</p>
55.1 Fout 59.A0 Fout 54.1C Fout	Er is een interne hardwarefout opgetreden in het apparaat.	<p>Schakel het apparaat uit met de aan/uit-knop, wacht minimaal 30 seconden, schakel het apparaat weer in en wacht tot het is geïnitieerd.</p> <p>Als u een spanningsbeveiliging gebruikt, koppelt u deze los. Sluit het apparaat rechtstreeks op het stopcontact aan. Schakel het apparaat uit aan met de aan/uit-knop.</p> <p>Als het probleem blijft bestaan, neemt u contact op met de klantenondersteuning van HP. Zie Klantenondersteuning van HP of de ondersteuningsbrochure in de verpakking van het apparaat.</p>
57 Ventil.-fout Schakel uit/in	Er is een probleem met de interne ventilator van het apparaat.	<p>Schakel het apparaat uit met de aan/uit-knop, wacht minimaal 30 seconden, schakel het apparaat weer in en wacht tot het is geïnitieerd.</p> <p>Als het probleem blijft bestaan, neemt u contact op met de klantenondersteuning van HP. Zie Klantenondersteuning van HP of de ondersteuningsbrochure in de verpakking van het apparaat.</p>
79 Fout Schakel uit/in	Er is een interne firmwarefout opgetreden in het apparaat.	<p>Schakel het apparaat uit met de aan/uit-knop, wacht minimaal 30 seconden, schakel het apparaat weer in en wacht tot het is geïnitieerd.</p> <p>Als u een spanningsbeveiliging gebruikt, koppelt u deze los. Sluit het apparaat rechtstreeks op het stopcontact aan. Schakel het apparaat in met de aan/uit-knop.</p>

Tabel 8-2 Kritieke foutberichten (vervolg)

Bedieningspaneelbericht	Omschrijving	Aanbevolen actie
		Als het probleem blijft bestaan, neemt u contact op met de klantondersteuning van HP. Zie Klantondersteuning van HP of de ondersteuningsbrochure in de verpakking van het apparaat.

Storingen verhelpen

Tijdens een afdruktaak kan papier of ander afdrukmetaal vast komen te zitten. De problemen worden mogelijk veroorzaakt door de volgende omstandigheden:

- Het metaal is niet op de juiste wijze in de invoerladen geplaatst of er is te veel metaal geplaatst.
- Lade 2 of de optionele lade 3 is tijdens een afdruktaak geopend.
- Er ligt te veel papier in het uitvoergedeelte of het uitvoergedeelte is geblokkeerd.
- Het gebruikte afdrukmetaal voldoet niet aan de specificaties van HP. Zie [Specificaties voor het afdrukmetaal](#).
- De omgeving waarin het papier is bewaard, is te vochtig of te droog. Zie [Specificaties voor het afdrukmetaal](#).

Waar moet u kijken bij papierstoringen?

Papierstoringen kunnen zich op de volgende plaatsen voordoen:

- Binnen in de printer. Zie [Vastgelopen papier uit de printer verwijderen](#).
- In invoergedeelten. Zie [Vastgelopen papier uit lade 2 of optionele lade 3 verwijderen](#).
- In het uitvoergedeelte. Zie [Vastgelopen papier uit de bovenste bak verwijderen](#).

Verwijder het vastzittende papier aan de hand van de instructies op de volgende pagina's. Als niet duidelijk is waar de storing is opgetreden, controleert u eerst de binnenkant van de printer.

Na een papierstoring kan er losse toner in de printer achterblijven. Na het afdrukken van enkele vellen wordt dit gewoonlijk vanzelf opgelost.

Elk onderstaand gedeelte komt overeen met een gebied waar een papierstoring zou kunnen optreden. Voer de volgende procedure uit om de papierstoring te verhelpen. Pak het vastgelopen papier bij beide hoeken vast en trek het voorzichtig uit de printer.

Vastgelopen papier uit de printer verwijderen

-  **VOORZICHTIG** Bij papierstoringen in dit gebied kan losse toner op de pagina terecht komen. Als er toner op uw kleding of uw handen terecht komt, verwijdert u de toner met koud water. (Door warm water zet de toner zich vast in de stof.)

1. Open de voorste klep.

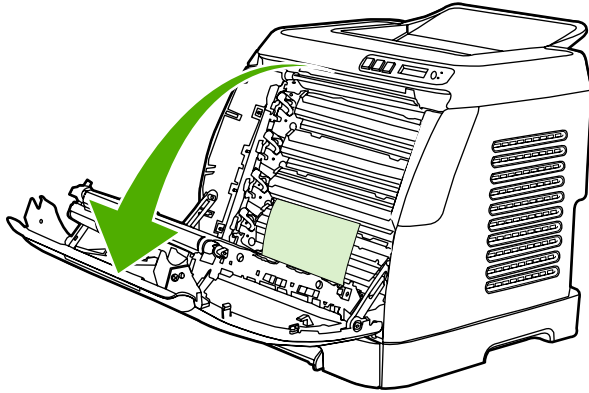

-  **VOORZICHTIG** Plaats niets op de transportband. Deze bevindt zich aan de binnenkant van de voorste klep. Anders kunt u de printer beschadigen, wat een nadelige invloed heeft op de afdrukkwaliteit.

2. Pak het vastgelopen papier aan beide hoeken vast en trek het voorzichtig uit de printer.

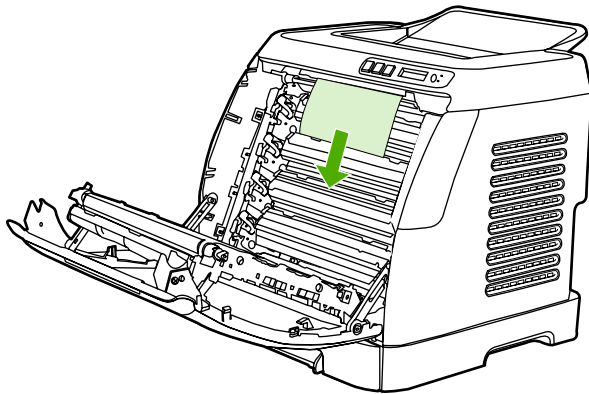
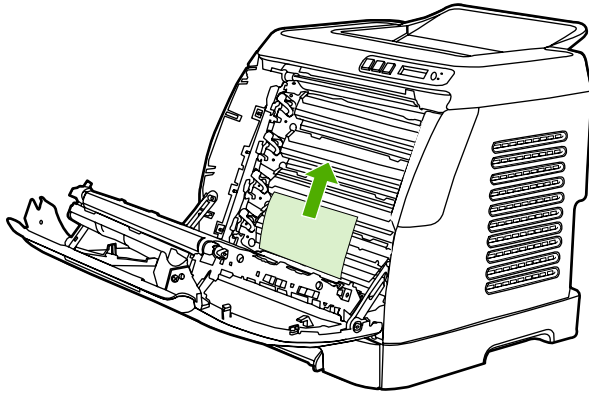

3. Sluit de voorste klep.

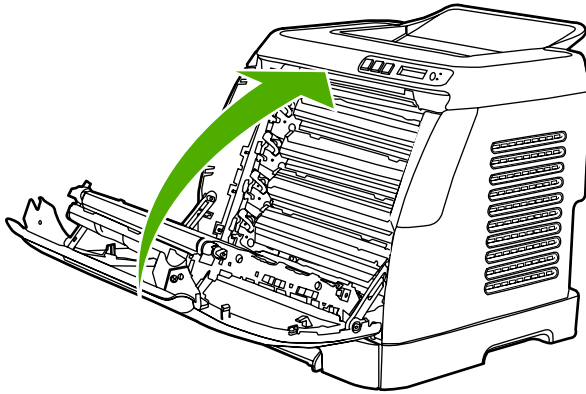

Vastgelopen papier uit lade 2 of optionele lade 3 verwijderen



Opmerking Verwijder eerst eventueel vastgelopen papier uit de printer, voor u probeert papierstringen op te lossen in lade 2 of optionele lade 3.

1. Trek lade 2 of optionele lade 3 uit de printer.

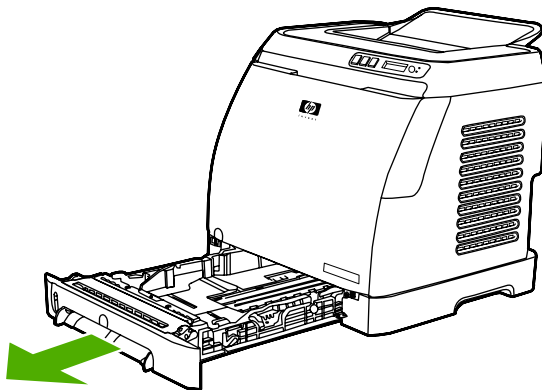

2. Pak het vastgelopen papier aan beide hoeken vast en trek het voorzichtig uit de printer.
3. Schuif de lade terug in de printer.

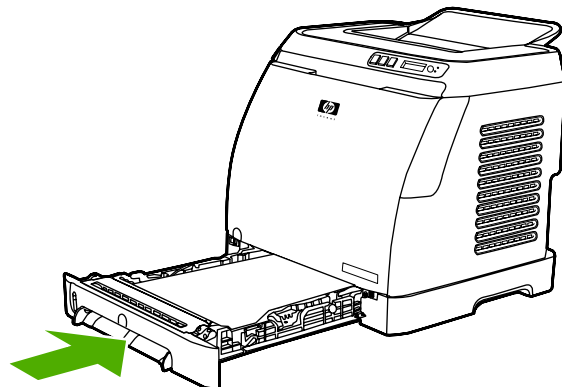

4. Open en sluit de voorste klep.

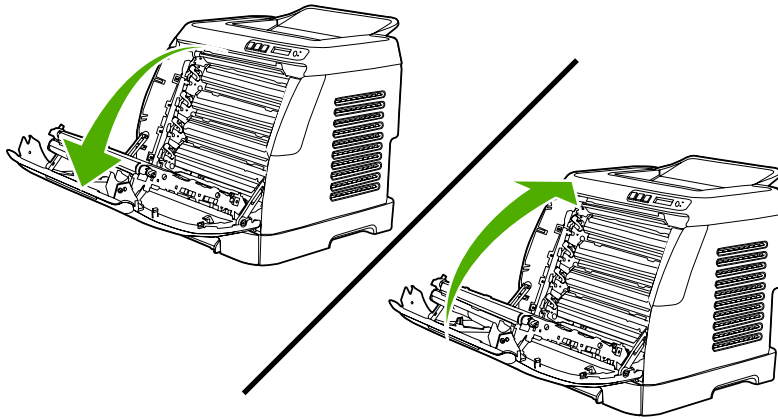

Vastgelopen papier uit de bovenste bak verwijderen

⚠ VOORZICHTIG Bij papierstoringen in deze gedeelten kan losse toner op de pagina terechtkomen. Als er toner op uw kleding of uw handen terechtkomt, verwijdert u de toner met koud water. (Door warm water zet de toner zich vast in de stof.)

1. Pak het vastgelopen papier aan beide hoeken vast en trek het voorzichtig uit de bovenste bak.

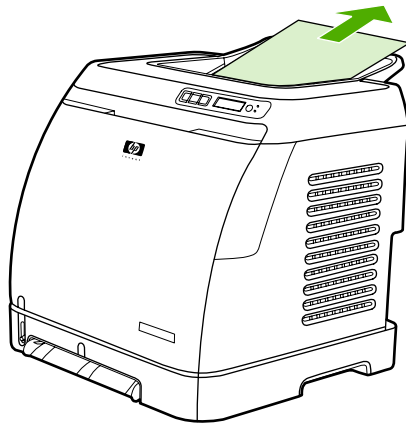

2. Open en sluit de voorste klep.

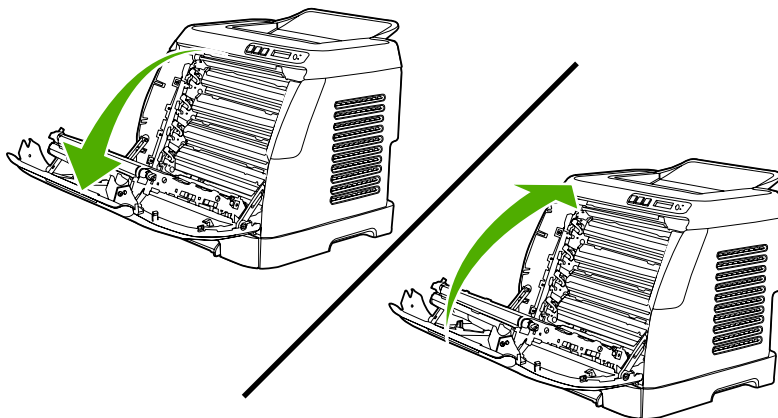

Afdrukproblemen

Problemen met afdrukkwaliteit

Er kunnen soms problemen optreden met de afdrukkwaliteit. Met de informatie in de volgende gedeelten kunt u deze problemen herkennen en oplossen.

Afdrukkwaliteit verbeteren

Gebruik de instellingen voor de afdrukkwaliteit om problemen met de afdrukkwaliteit te voorkomen.

Instellingen voor afdrukkwaliteit

Met de instellingen voor de afdrukkwaliteit bepaalt u hoe licht of donker de afdruk is en geeft u de opmaak op waarin de afbeeldingen worden afgedrukt. Met de instellingen voor de afdrukkwaliteit kunt u ook de afdrukkwaliteit voor een specifiek type afdrumateriaal optimaliseren.

U kunt de instellingen in de eigenschappen van het apparaat wijzigen voor specifieke taken die u afdrukt. De volgende instellingen zijn beschikbaar afhankelijk van de printerdriver die u gebruikt:

- **600 dpi**
- **Aangepast:** deze instelling biedt dezelfde resolutie als de standaardinstelling, maar u kunt de schaalpatronen wijzigen.



Opmerking Wanneer u de resolutie wijzigt, wordt de opmaak van de tekst mogelijk gewijzigd.

Afdrukkwaliteitinstellingen tijdelijk wijzigen

Als u de instellingen voor de afdrukkwaliteit alleen voor het huidige programma wilt wijzigen, opent u de eigenschappen via het menu **Printerinstelling** in het programma waarmee u afdrukt.

Instellingen voor de afdrukkwaliteit wijzigen voor alle toekomstige taken

Voor Windows 98, Windows 2000 en Windows ME:

1. Klik op de taakbalk van Windows op **Start**, selecteer **Instellingen** en klik op **Printers**.
2. Klik met de rechtermuisknop op het pictogram van het apparaat.
3. Klik op **Eigenschappen** (in Windows 2000 kunt u ook klikken op **Voorkeursinstellingen voor afdrukken**).
4. Wijzig de instellingen en klik op **OK**.

Bij Windows XP:

1. Klik op de taakbalk van Windows achtereenvolgens op **Start**, **Configuratiescherm** en **Printers en faxapparaten**.
2. Klik met de rechtermuisknop op het pictogram van het apparaat.
3. Klik op **Eigenschappen** of klik op **Voorkeursinstellingen voor afdrukken**.
4. Wijzig de instellingen en klik op **OK**.

Defecten bij het afdrukken herkennen en corrigeren

Gebruik de controlelijst en het overzicht van problemen met de afdrukkwaliteit in dit gedeelte om problemen met de afdrukkwaliteit op te lossen.

Controlelijst voor afdrukkwaliteit



Algemene problemen in verband met de afdrukkwaliteit kunt u aan de hand van de volgende controlelijst oplossen.

1. Controleer of het papier of ander afdruk materiaal aan de specificaties voldoet. Over het algemeen geldt dat hoe gladder het papier, hoe beter de resultaten.
2. Druk altijd af op soort bij speciale afdruk materialen zoals etiketten, transparanten, glanzend papier of briefhoofdpapier.
3. Druk een configuratiepagina en de pagina met de status van benodigdheden af met het apparaat. Zie [Speciale pagina's](#).
 - Controleer de pagina met de status van benodigdheden om te zien of sommige benodigdheden leeg of bijna leeg zijn. Over printcartridges van een ander merk dan HP wordt geen informatie verstrekt.
 - Als de pagina's niet correct worden afgedrukt, ligt het probleem bij de hardware. Neem contact op met de klantenondersteuning van HP. Zie [Klantenondersteuning van HP](#) of de brochure in de verpakking van het apparaat.
4. Druk een demopagina af vanuit de HP-werkset. Als de pagina wel wordt afgedrukt, ligt het probleem bij de printerdriver.
5. Probeer af te drukken vanuit een ander programma. Als de pagina correct wordt afgedrukt, ligt het probleem bij het programma van waaruit u afdrukt.
6. Start de computer en het apparaat opnieuw op en probeer nogmaals af te drukken. Als het probleem dan niet is opgelost, kiest u een van de volgende mogelijkheden:
 - Als het probleem geldt voor alle afgedrukte pagina's, raadpleegt u [Algemene problemen met de afdrukkwaliteit](#).
 - Als het probleem geldt voor alleen de afgedrukte pagina's in kleur, raadpleegt u [Problemen met kleurendocumenten oplossen](#).

Algemene problemen met de afdrukkwaliteit



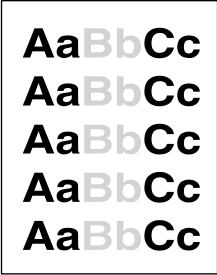
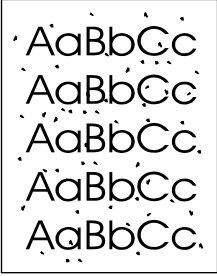

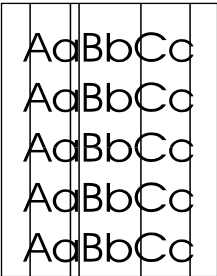
Onderstaande voorbeelden geven vellen Letter-papier weer die met de korte kant naar voren door het apparaat zijn gevoerd. In deze voorbeelden worden problemen aangegeven die van invloed zijn op alle af te drukken pagina's, hetzij in kleur of alleen zwart. In de volgende onderwerpen wordt beschreven wat de oorzaak is van het probleem en welke oplossing bij het voorbeeld hoort.

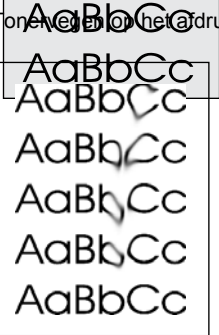
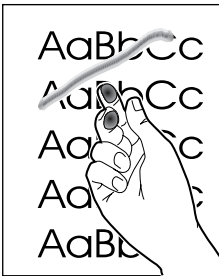
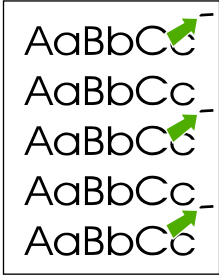
Probleem	Oorzaak	Oplossing
De afdruk is licht of vervaagd.	Mogelijk voldoet het afdruk materiaal niet aan de specificaties van HP.	Gebruik afdruk materiaal dat aan de specificaties van HP voldoet.
	Mogelijk zijn een of meer printcartridges bijna leeg. Als u printcartridges van een ander merk dan HP gebruikt, worden er	Vervang printcartridges die bijna leeg zijn. Zie Printcartridges vervangen . Als geen van de printcartridges leeg of bijna leeg is, verwijdert u de cartridges

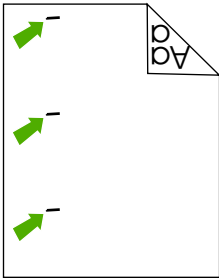
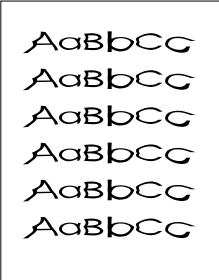
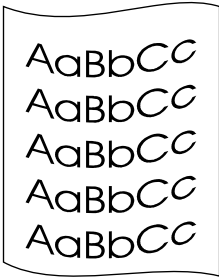
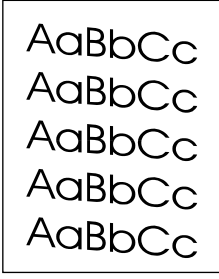
Probleem	Oorzaak	Oplossing
	geen berichten weergegeven op het bedieningspaneel of in de HP-werkset.	<p>één voor één en controleert u de tonerrol in elke cartridge op beschadigingen. Indien nodig vervangt u de printcartridge.</p> <p>Druk de pagina Status benodigdheden af om de resterende levensduur te controleren. Zie Pagina met de status van benodigdheden.</p>
Er zijn tonerspatten zichtbaar.	Mogelijk voldoet het afdrukmetaal niet aan de specificaties van HP.	Gebruik afdrukmetaal dat aan de specificaties van HP voldoet.
	De papierbaan moet mogelijk worden gereinigd.	Reinig de papierbaan. Zie de Help bij de HP-werkset.
Er zijn gedeelten weggefallen.	Er kan één vel papier beschadigd zijn.	Probeer de taak opnieuw af te drukken.
	<p>Het vochtgehalte van het papier is niet overal gelijk of er zitten vochtplekken op het papier.</p> <p>Het papier is niet geschikt. De toner hecht op bepaalde plaatsen niet aan het afdrukmetaal door fouten in het productieproces.</p>	<p>Probeer ander papier, zoals papier van hoge kwaliteit voor kleurenlaserprinters.</p> <p>Probeer ander papier, zoals papier van hoge kwaliteit voor kleurenlaserprinters.</p>
Er verschijnen verticale strepen of banen op de pagina.	Mogelijk zijn een of meer printcartridges bijna leeg of defect. Als u printcartridges van een ander merk dan HP gebruikt, worden er geen berichten weergegeven op het bedieningspaneel of in de HP-werkset.	Vervang printcartridges die bijna leeg zijn.
	De hoeveelheid achtergrondschaduw wordt onacceptabel.	Gebruik lichter (minder zwaar) papier.
	<p>Mogelijk voldoet het afdrukmetaal niet aan de specificaties van HP.</p> <p>De arcering van de achtergrond kan toenemen bij zeer droge omstandigheden (lage luchtvochtigheid).</p>	Controleer de omgeving van het apparaat.

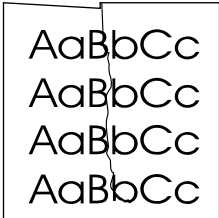
Probleem	Oorzaak	Oplossing
	Mogelijk zijn een of meer printcartridges bijna leeg. Als u printcartridges van een ander merk dan HP gebruikt, worden geen berichten weergegeven op het bedieningspaneel of in de HP-werkset.	Vervang printcartridges die bijna leeg zijn.
<p>Tonervegen op het afdruk materiaal.</p> 	<p>Mogelijk voldoet het afdruk materiaal niet aan de specificaties van HP.</p> <p>Als er tonervegen op de voorste rand van het papier verschijnen, zijn de papiergeleiders vervuild of bevindt er zich vuil in de papierbaan.</p>	<p>Gebruik afdruk materiaal dat aan de specificaties van HP voldoet.</p> <p>Reinig de papiergeleiders en de papierbaan.</p>
<p>Als u toner aanraakt, ontstaan er vegen.</p> 	<p>Het apparaat is niet ingesteld op het soort afdruk materiaal waarop u wilt afdrukken.</p> <p>Mogelijk voldoet het afdruk materiaal niet aan de specificaties van HP.</p> <p>De papierbaan moet mogelijk worden gereinigd.</p>	<p>In de printerdriver selecteert u het tabblad Papier en stelt u Type is zo in dat deze overeenkomt met het soort afdruk materiaal waarop u wilt afdrukken. Bij zwaar papier kan de afdruksnelheid lager zijn.</p> <p>Gebruik afdruk materiaal dat aan de specificaties van HP voldoet.</p> <p>Reinig het apparaat.</p>
<p>Vlekken met gelijke tussenruimten komen telkens terug op de afdruk.</p> 	<p>Het apparaat is niet ingesteld op het soort afdruk materiaal waarop u wilt afdrukken.</p> <p>Het is mogelijk dat interne onderdelen met toner besmeurd zijn.</p> <p>De papierbaan moet mogelijk worden gereinigd.</p> <p>De fuser is mogelijk beschadigd of vuil.</p>	<p>In de printerdriver selecteert u het tabblad Papier en stelt u Type is zo in dat deze overeenkomt met het soort afdruk materiaal waarop u wilt afdrukken. Bij zwaar papier kan de afdruksnelheid lager zijn.</p> <p>Na het afdrukken van enkele vellen wordt dit gewoonlijk vanzelf opgelost.</p> <p>Reinig het apparaat.</p> <p>Reinig de fuser volgens de instructies in de HP-werkset.</p> <p>Neem contact op met de klantenondersteuning van HP. Zie Klantenondersteuning van HP of de ondersteuningsbrochure in de verpakking van het apparaat.</p>
<p>Vlekken met gelijke tussenruimten komen telkens terug op de afdruk.</p>	<p>Er kan een probleem zijn met een printcartridge.</p> <p>Het is mogelijk dat interne onderdelen met toner besmeurd zijn.</p>	<p>U kunt bepalen in welke cartridge het probleem zich voordoet door de diagnosepagina van de afdrুকwaliteit af te drukken vanuit de HP-werkset.</p> <p>Na het afdrukken van enkele vellen wordt dit gewoonlijk vanzelf opgelost.</p>

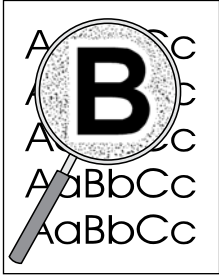
Probleem	Oorzaak	Oplossing
	<p>De papierbaan moet mogelijk worden gereinigd.</p> <p>De fuser is mogelijk beschadigd of vuil.</p>	<p>Reinig het apparaat.</p> <p>Reinig de fuser volgens de instructies in de HP-werkset.</p> <p>Neem contact op met de klantenondersteuning van HP. Zie Klantenondersteuning van HP of de ondersteuningsbrochure in de verpakking van het apparaat.</p>
<p>De afgedrukte pagina bevat vervormde tekens.</p> 	<p>Mogelijk voldoet het afdrukmetaal niet aan de specificaties van HP.</p> <p>Als de tekens vervormd zijn en een golvend effect hebben, moet de laserscanner mogelijk worden nagekeken.</p>	<p>Gebruik ander papier, zoals papier van hoge kwaliteit voor kleurenlaserprinters.</p> <p>Controleer of het probleem ook op de configuratiepagina optreedt. Neem in dat geval contact op met de klantenondersteuning van HP. Zie Klantenondersteuning van HP of de ondersteuningsbrochure in de verpakking van het apparaat.</p>
<p>De afgedrukte pagina is gekruld of golvend.</p> 	<p>Het apparaat is niet ingesteld op het soort afdrukmetaal waarop u wilt afdrucken.</p> <p>Mogelijk voldoet het afdrukmetaal niet aan de specificaties van HP.</p> <p>Papier kan omkrullen door een combinatie van hoge temperatuur en vochtigheid.</p>	<p>In de printerdriver selecteert u het tabblad Papier en stelt u Type is zo in dat deze overeenkomt met het soort afdrukmetaal waarop u wilt afdrucken. Bij zwaar papier kan de afdruksnelheid lager zijn.</p> <p>Gebruik ander papier, zoals papier van hoge kwaliteit voor kleurenlaserprinters.</p> <p>Controleer de omgeving van het apparaat.</p>
<p>Tekst of afbeeldingen staan scheef op de afgedrukte pagina.</p> 	<p>Mogelijk is het afdrukmetaal niet juist geplaatst.</p> <p>Mogelijk voldoet het afdrukmetaal niet aan de specificaties van HP.</p>	<p>Controleer of het papier of ander afdrukmetaal op de juiste wijze is geplaatst en of de geleiders niet te strak of niet strak genoeg tegen de stapel zitten. Zie Afdrukmetaal plaatsen.</p> <p>Gebruik ander papier, zoals papier van hoge kwaliteit voor kleurenlaserprinters.</p>
<p>De afgedrukte pagina bevat kreukels en vouwen.</p>	<p>Mogelijk is het afdrukmetaal niet juist geplaatst.</p>	<p>Controleer of het afdrukmetaal op de juiste manier is geplaatst en de papiergeleiders niet te strak of niet strak genoeg tegen de stapel zitten. Zie Afdrukmetaal plaatsen.</p>

Probleem	Oorzaak	Oplossing
		Draai de stapel papier in de invoerlade om. Probeer ook of het helpt om het papier achterstevoren in de invoerlade te leggen.
	Mogelijk voldoet het afdruk materiaal niet aan de specificaties van HP.	Gebruik ander papier, zoals papier van hoge kwaliteit voor kleurenlaserprinters.
 <p>Toner verspreidt zich te veel rond de afgedrukte tekens.</p>	Mogelijk is het afdruk materiaal niet juist geplaatst.	Draai de papierstapel in de lade om.
	Als er grote hoeveelheden toner rondom de tekens zijn terechtgekomen, kan het zijn dat het papier een hoge weerstand heeft.	Gebruik ander papier, zoals papier van hoge kwaliteit voor kleurenlaserprinters.
Een afbeelding die boven aan de pagina staat (in helder zwart), wordt verderop op de pagina nog eens weergegeven (in grijs).	Software-instellingen kunnen van invloed zijn op het afdrukken.	Wijzig via uw programma de kleurtoon (donkerheid) van het veld waarin de herhaalde afbeelding verschijnt. Draai vanuit het programma de hele pagina 180° om de lichtste afbeelding eerst af te drukken.
	De volgorde waarin de afbeeldingen worden afgedrukt, kan het afdrukken beïnvloeden.	Wijzig de volgorde waarin afbeeldingen worden afgedrukt. Plaats bijvoorbeeld een lichtere afbeelding boven aan de pagina en een donkerdere afbeelding verderop op de pagina.
	Mogelijk is het apparaat beschadigd door een stroomstoot.	Als het probleem later in een afdruktaak optreedt, schakelt u het apparaat tien minuten uit en schakelt u het vervolgens weer in om de afdruktaak vanaf het begin uit te voeren.

Problemen met kleurendocumenten oplossen

In dit gedeelte worden problemen beschreven die bij afdrukken in kleur kunnen optreden.

Probleem	Oorzaak	Oplossing
Het document wordt alleen in zwart afgedrukt, terwijl het in kleur moet zijn.	De kleurmodus is niet geselecteerd in uw programma of printerdriver.	Selecteer de kleurmodus in plaats van grijschaal.
	Mogelijk is niet de juiste printerdriver geselecteerd in het programma.	Selecteer de juiste printerdriver.
	Mogelijk is het apparaat niet goed geconfigureerd.	Druk een configuratiepagina af. Als er geen kleur verschijnt op de configuratiepagina, neemt u contact op met de klantenondersteuning van HP. Zie Klantenondersteuning van HP of de

Probleem	Oorzaak	Oplossing
		<p>ondersteuningsbrochure in de verpakking van het apparaat.</p>
<p>Een of meer kleuren worden niet afgedrukt of zijn onjuist.</p>	<p>Mogelijk bevindt de afsluitingstape zich nog op de printcartridges.</p>	<p>Controleer of de afsluitingstape volledig van de printcartridges is verwijderd.</p>
	<p>Mogelijk voldoet het afdruk materiaal niet aan de specificaties van HP.</p>	<p>Gebruik ander papier, zoals papier van hoge kwaliteit voor kleurenlaserprinters.</p>
	<p>Mogelijk wordt het apparaat gebruikt in uitzonderlijk vochtige omstandigheden.</p>	<p>Controleer of de omgeving van het apparaat voldoet aan de vochtigheidsspecificaties.</p>
	<p>Mogelijk zijn een of meer printcartridges bijna leeg. Als u printcartridges van een ander merk dan HP gebruikt, worden geen berichten weergegeven op het bedieningspaneel of in de HP-werkset.</p>	<p>Vervang printcartridges die bijna leeg zijn.</p>
	<p>De functie voor negeren is ingesteld op het bedieningspaneel.</p>	<p>Vervang lege of bijna lege printcartridges.</p>
<p>Een kleur wordt onregelmatig afgedrukt na plaatsing van een nieuwe printcartridge.</p>	<p>Een van de andere printcartridges is mogelijk bijna leeg. Als u printcartridges van een ander merk dan HP gebruikt, is er geen informatie beschikbaar over de status van de printcartridges.</p>	<p>Verwijder de printcartridge voor de kleur die onregelmatig wordt afgedrukt en plaats deze opnieuw.</p>
	<p>De functie voor negeren is ingesteld op het bedieningspaneel.</p>	<p>Vervang lege of bijna lege printcartridges.</p>
<p>De afgedrukte kleuren komen niet overeen met de kleuren op het beeldscherm.</p>	<p>Mogelijk verschillen de kleuren op uw computerbeeldscherm van de apparaatuitvoer.</p>	<p>Selecteer Schermkleurenaanpassing op het tabblad Kleur van de printerdriver.</p>
	<p>Als uitzonderlijk lichte of donkere kleuren op het scherm niet worden afgedrukt, interpreteert uw programma mogelijk uitzonderlijk lichte kleuren als wit of uitzonderlijk donkere kleuren als zwart.</p>	<p>Vermijd zo mogelijk uitzonderlijk lichte of donkere kleuren.</p>

Probleem	Oorzaak	Oplossing
	Mogelijk voldoet het afdrukmetaal niet aan de specificaties van HP.	Gebruik ander papier, zoals papier van hoge kwaliteit voor kleurenlaserprinters.
De afwerking op de afgedrukte pagina in kleur is inconsistent.	Mogelijk is het afdrukmetaal te ruw.	Gebruik glad papier of afdrukmetaal, zoals papier van hoge kwaliteit voor kleurenlaserprinters. Over het algemeen geldt dat hoe gladder het afdrukmetaal, hoe beter de resultaten.



Problemen met de verwerking van afdrukmetaal

Gebruik de informatie in dit gedeelte als het apparaat problemen heeft met de verwerking van het afdrukmetaal.

Richtlijnen voor afdrukmetaal

- Gebruik voor de beste resultaten papier van goede kwaliteit dat vrij is van sneden, inkepingen, scheuren, vlekken, losse deeltjes, stof, kreukels, nietjes en gekrulde of omgebogen randen.
- Gebruik glad papier voor de mooiste afdrucken in kleur. Over het algemeen geldt dat hoe gladder het afdrukmetaal, hoe beter de resultaten.
- Als u niet zeker weet welke soort papier u gebruikt (zoals bankpost- of kringlooppapier), leest u het etiket op de verpakking.
- Gebruik geen afdrukmetaal dat alleen voor inkjetprinters is ontworpen. Gebruik afdrukmetaal dat voor LaserJet-kleurenprinters is ontworpen.
- Gebruik geen briefhoofdpapier dat is bedrukt met inkt van lage temperatuur, zoals de inkt die wordt gebruikt voor sommige soorten thermografie.
- Gebruik geen briefhoofdpapier met reliëfdruk.
- De toner wordt op het papier aangebracht onder invloed van hitte en een verhoogde druk. Controleer of voor gekleurd papier of voorbedrukte formulieren gebruik wordt gemaakt van inkt die geschikt is voor deze fusertemperatuur (210 C gedurende 0,2 seconde).



VOORZICHTIG Houd u aan de genoemde richtlijnen om papierstoringen of beschadiging van het apparaat te voorkomen.

Problemen met het afdruk materiaal oplossen

De volgende problemen met papier veroorzaken afwijkingen van de afdrukkwaliteit, papierstoringen of zelfs beschadiging van het apparaat.

Probleem	Oorzaak	Oplossing
Slechte afdrukkwaliteit of toner hecht niet goed	Het papier is te vochtig, te ruw, te zwaar of te glad, of het betreft reliëfpapier of een slechte partij papier.	Controleer of het juiste afdruk materiaal is geselecteerd in de printerdriver. Probeer een andere papiersoort, tussen 100 en 250 Sheffield, met een vochtgehalte van 4 tot 6%.
Weggevalen gedeelten, vastlopen of krullen	Het papier is niet op de juiste wijze geplaatst.	Bewaar het papier plat in het vochtwerende verpakkingsmateriaal.
	De zijden van het papier wijken af ten opzichte van elkaar.	Keer het papier om.
Sterke krulling	Het papier is te vochtig, heeft de verkeerde vezelrichting of een korte vezelconstructie.	Controleer of het juiste afdruk materiaal is geselecteerd in de printerdriver. Probeer opnieuw af te drukken op materiaal uit een nieuwe of andere verpakking. Gebruik papier met een lange korrel.
	De zijden van het papier wijken ten opzichte van elkaar af.	Keer het papier om.
Vastlopen, beschadiging van het apparaat	Het papier heeft uitsparingen of perforaties.	Gebruik papier zonder uitsparingen of perforaties.
Problemen met invoeren	Het papier heeft onregelmatige randen.	Gebruik papier van hoge kwaliteit voor kleurenlaserprinters.
	De zijden van het papier wijken ten opzichte van elkaar af.	Keer het papier om.
	Het papier is te vochtig, te ruw, te zwaar of te glad, of het betreft reliëfpapier of een slechte partij papier.	Probeer een andere papiersoort, tussen 100 en 250 Sheffield, met een vochtgehalte van 4 tot 6%. Gebruik papier met een lange korrel.
Afdruk is gekanteld (scheef)	Mogelijk zijn de papiergeleiders niet goed ingesteld.	Verwijder al het papier uit de invoerlade, leg de stapel recht en plaats het papier terug in de lade. Pas de materiaalgeleiders aan de breedte en lengte van het afdruk materiaal aan en druk opnieuw af.
Er wordt meer dan één vel tegelijk ingevoerd.	Mogelijk is de lade voor afdruk materiaal te vol.	Verwijder een deel van het afdruk materiaal uit de lade. Zie Afdruk materiaal plaatsen .
	Mogelijk is het afdruk materiaal gekreukt, gevouwen of beschadigd.	Controleer of het afdruk materiaal niet is gekreukt, gevouwen of beschadigd. Probeer opnieuw af te drukken op materiaal uit een nieuwe of andere verpakking.

Probleem	Oorzaak	Oplossing
Het apparaat voert het materiaal niet in vanuit de invoerlade.	Mogelijk staat het apparaat in de modus voor handmatige invoer.	<ul style="list-style-type: none"> Als Handm. invoer op het bedieningspaneel van de printer wordt weergegeven, drukt u op  (Selecteren) om de taak af te drukken. Controleer of het apparaat niet is ingesteld op handinvoer en druk de taak opnieuw af.
	Mogelijk is de lade voor afdruk materiaal te vol.	Verwijder een deel van het afdruk materiaal uit de lade. Zie Afdruk materiaal plaatsen .
	De papiergeleider voor de lengte in lade 2 of optionele lade 3 is ingesteld op een lengte die groter is dan die van het afdruk materiaal.	Stel de papiergeleider op de juiste lengte in.
	Mogelijk is de transportrol vuil of beschadigd.	Neem contact op met de klantenondersteuning van HP. Zie Klantenondersteuning van HP of de ondersteuningsbrochure in de verpakking van het apparaat.

Prestatieproblemen

Volg de tips in dit hoofdstuk wanneer de printer blanco pagina's uitvoert of wanneer het apparaat geen pagina's afdrukt.

Probleem	Oorzaak	Oplossing
Er worden pagina's afgedrukt, maar deze zijn leeg.	Mogelijk bevindt de afsluitingstape zich nog op de printcartridge.	Controleer of de afsluitingstape volledig van de printcartridges is verwijderd.
	Mogelijk bevat het document lege pagina's.	Controleer of alle pagina's van het document dat u afdrukt informatie bevatten.
	Mogelijk is het apparaat defect.	Druk een configuratiepagina af om het apparaat te controleren.
De pagina's worden erg langzaam afgedrukt.	Met zwaardere materiaalsoorten kan het afdrukken worden vertraagd.	Druk af op een ander type afdruk materiaal.
	Complexe pagina's worden langzamer afgedrukt.	Voor een juiste tonerfixering wordt er soms langzamer afgedrukt, zodat de beste afdrukkwaliteit wordt bereikt.
Er zijn geen pagina's afgedrukt.	Mogelijk voert het apparaat het afdruk materiaal niet goed in.	Zie Problemen met de verwerking van afdruk materiaal .
	Het afdruk materiaal is vastgelopen in het apparaat.	Verwijder het vastgelopen papier.

Probleem	Oorzaak	Oplossing
	Mogelijk is de USB-kabel defect of niet goed aangesloten.	<ul style="list-style-type: none"> ● Maak beide uiteinden van de USB-kabel los en sluit deze opnieuw aan. ● Probeer een document af te drukken dat u al eerder hebt afgedrukt. ● Probeer een andere USB-kabel.
	Er zijn andere apparaten aangesloten op de computer.	Mogelijk deelt het apparaat geen USB-poort met andere apparatuur. Als een externe vaste schijf of netwerkschakeldoos is aangesloten op dezelfde poort als het apparaat, kan er interferentie met het andere apparaat optreden. Als u het apparaat wilt aansluiten en gebruiken, moet u het andere apparaat loskoppelen of moet u twee USB-poorten op de computer gebruiken.



Hulpprogramma's voor het oplossen van problemen

In dit gedeelte worden de hulpprogramma's beschreven waarmee u problemen met het apparaat kunt oplossen.

Apparaatpagina's en -rapporten







In dit gedeelte worden de pagina's en rapporten beschreven waarmee u problemen met apparaat kunt herkennen en oplossen.

Demopagina

Druk een demopagina af door tegelijkertijd te drukken op  (Pijl naar links) en  (Pijl naar rechts) op het bedieningspaneel van de printer. U kunt deze pagina ook afdrukken via de HP-werkset.

Configuratiepagina







De configuratiepagina bevat de huidige instellingen en eigenschappen van de printer. U kunt een configuratiepagina afdrukken vanuit de printer of de HP-werkset. Voer de volgende procedure uit om de configuratiepagina via de printer af te drukken.

1. Druk op  (Pijl naar links) of  (Pijl naar rechts) om het menu **Rapporten** te selecteren.
2. Druk op  (Selecteren).
3. Druk op  (Pijl naar links) of  (Pijl naar rechts) om **Config-rapport** te selecteren.
4. Druk op  (Selecteren) om de configuratiepagina af te drukken.

Zie [Configuratiepagina](#) voor meer informatie over de configuratiepagina.

Pagina met de status van benodigdheden

Op de pagina met de status van benodigdheden kunt u zien hoe lang de HP-printcartridges nog meegaan. Op de statuspagina wordt ook het geschatte aantal resterende pagina's, het aantal afgedrukte pagina's en andere informatie over benodigdheden vermeld. U kunt een pagina met de status van benodigdheden afdrukken op de printer of de HP-werkset. Voer de volgende procedure uit om af te drukken via het apparaat.

1. Druk op  (Pijl naar links) of  (Pijl naar rechts) om **Rapporten** te selecteren.
2. Druk op  (Selecteren).
3. Druk op  (Pijl naar links) of  (Pijl naar rechts) om **Accessoirestatus** te selecteren.
4. Druk op  (Selecteren) om de pagina met de status van benodigdheden af te drukken.

Zie [Pagina met de status van benodigdheden](#) voor meer informatie over de pagina met de status van benodigdheden.

HP-werkset

De HP-werkset is een toepassing die gebruikmaakt van een webbrowser. U kunt deze toepassing gebruiken om problemen op te lossen.

De HP-werkset weergeven

Open de HP-werkset op één van de volgende manieren:

- Op het bureaublad in Windows dubbelklikt u op het pictogram van de HP-werkset.
- Klik in Windows achtereenvolgens op **Start, Programma's** (of **Alle programma's** in Windows XP), **HP, HP Color LaserJet 1600** en vervolgens op **HP Color LaserJet 1600 Toolbox**.

Tabblad Problemen oplossen

De HP-werkset bevat het tabblad **Probleemoplossing** met koppelingen naar de volgende pagina's:

- **Papierstoringen verhelpen:** informatie over het opzoeken en verhelpen van papierstoringen.
- **Afdrukproblemen:** Help-onderwerpen met oplossingen voor afdrukproblemen.
- **Hulpprogramma's voor het oplossen van problemen:** gebruik hulpprogramma's om het apparaat te onderhouden met een reinigingspagina of een probleemoplossingspagina voor kleur.



Opmerking De overige tabbladen van de HP-werkset kunnen nuttig zijn voor het oplossen van problemen met het apparaat. Zie [HP-werkset](#) voor meer informatie over de overige tabbladen van de HP-werkset.







Menu Service

Gebruik het menu **Service** op het bedieningspaneel om problemen met het apparaat op te lossen.

De fabrieksinstellingen herstellen

Wanneer u de fabrieksinstellingen herstelt, worden alle instellingen gewijzigd in de standaardinstellingen.

Zo herstelt u de fabrieksinstellingen

1. Druk op  (Pijl naar links) of  (Pijl naar rechts) om **Service** te selecteren, en vervolgens op  (Selecteren).
2. Druk op  (Pijl naar links) of  (Pijl naar rechts) om **Standaardwaarden** te selecteren, en vervolgens op  (Selecteren).

Het apparaat wordt automatisch opnieuw opgestart.







De papierbaan reinigen

Het apparaat beschikt over een speciale reinigingsmodus om de papierbaan te reinigen.



Opmerking Als u toegang hebt tot de HP-werkset, wordt u aangeraden de papierbaan te reinigen met behulp van de HP-werkset.

De papierbaan reinigen

1. Druk op  (Pijl naar links) of  (Pijl naar rechts) om **Service** te selecteren, en vervolgens op  (Selecteren).
2. Druk op  (Pijl naar links) of  (Pijl naar rechts) om **Reinigingsmodus** te selecteren, en vervolgens op  (Selecteren).











Een pagina wordt langzaam door de printer gevoerd. Gooi de pagina weg nadat de procedure is voltooid.

3. Plaats gewoon papier of A4-papier wanneer dit wordt gevraagd.
4. Druk nogmaals op  (Selecteren) om te bevestigen en het reinigen te starten.

Een pagina wordt langzaam door de printer gevoerd. Gooi de pagina weg nadat de procedure is voltooid.

De printer kalibreren

De printer wordt regelmatig gekalibreerd. Voor de beste afdrukkwaliteit kunt u als volgt de printer kalibreren vanaf het bedieningspaneel:

1. Druk op  (Pijl naar links) of  (Pijl naar rechts) om **Systeeminst.** te selecteren en druk vervolgens op  (Selecteren).
2. Druk op  (Pijl naar links) of  (Pijl naar rechts) om **Afdrukkwaliteit** te selecteren en druk vervolgens op  (Selecteren). Op het bedieningspaneel wordt **Kalibreer kleur** weergegeven.
3. Druk op  (Selecteren).
4. Druk op  (Pijl naar links) of  (Pijl naar rechts) om **Kalibreer nu** te selecteren en druk vervolgens op  (Selecteren).
5. Druk op  (Selecteren) om te beginnen met kalibreren.

A Accessoires en bestelinformatie

De volgende lijst met accessoires was bijgewerkt ten tijde van deze druk. Bestelinformatie en beschikbaarheid van de accessoires kan veranderen tijdens de levensduur van de printer. Ga voor de meest actuele bestelinformatie naar de juiste website hieronder:

- Noord-Amerika: <http://www.hp.com>
- Europa en Midden-Oosten: <http://www.hp.com>
- Voor landen/regio's in Azië/Oceanië: <http://www.hp.com>
- Latijns-Amerika: <http://www.hp.com>

Vervangbare onderdelen

Productnaam	Beschrijving	Onderdeelnummer
Zwarte printcartridge	Levensduur van 2000 pagina's bij 5% dekking.	Q6000A
cyaan printcartridge	Levensduur van 2500 pagina's bij 5% dekking.	Q6001A
Gele printcartridge	Levensduur van 2500 pagina's bij 5% dekking.	Q6002A
Magenta printcartridge	Levensduur van 2500 pagina's bij 5% dekking.	Q6003A



Opmerking Het werkelijke resultaat is afhankelijk van het gebruik.

Kabels en interface-accessoires

Productnaam	Beschrijving	Onderdeelnummer
USB-kabel	2 meter standaardconnector voor USB-compatibele apparatuur	C6518A

Accessoires voor papierverwerking

Productnaam	Beschrijving	Onderdeelnummer
Optionele lade 3	Optionele universele invoerlade voor 250 vellen. Er kan slechts één lade voor 250 vellen worden geïnstalleerd.	Q6459A

Papier en overige afdrukmaterialen

Productnaam	Beschrijving	Onderdeelnummer
HP LaserJet-papier	Premium HP-papier voor gebruik met HP LaserJet-printers.	HPJ1124 (Letter)
HP LaserJet-papier	Premium HP-papier voor gebruik met HP LaserJet-printers.	CHP310 (A4)
HP LaserJet-papier	Premium HP-papier voor gebruik met HP LaserJet-printers.	HPJ1424 (Legal)
HP Premium Choice-papier	HP-bankpost met een gewicht van 120,32 g/m ² .	HPU1132 (Letter)
HP Premium Choice-papier	HP-bankpost met een gewicht van 120,32 g/m ² .	CHP410 (A4)
HP-omslagpapier	HP-papier met een gewicht van 200 g/m ² . Gebruik dit voor het afdrukken van briefkaarten en omslagbladen voor documenten.	Q2413A (Letter) 100 vel
HP-omslagpapier	HP-papier met een gewicht van 200 g/m ² . Gebruik dit voor het afdrukken van briefkaarten en omslagbladen voor documenten.	Q2413A (A4) 100 vel
HP-afdrukpapier	HP-papier voor gebruik met HP LaserJet-printers.	HPP1122 (Letter)
HP-afdrukpapier	HP-papier voor gebruik met HP LaserJet-printers.	CHP210 (A4)
HP multifunctioneel papier	HP-papier voor verschillend gebruik.	HPM1120 (Letter)
HP multifunctioneel papier	HP-papier voor verschillend gebruik.	HPM1420 (Legal)
HP dik LaserJet-papier	Stevig papier met satijnen afwerking. Dit papier scheurt niet en is bestand tegen weersinvloeden. Gebruik dit voor documenten waarbij duurzaamheid en een lange levensduur vereist zijn.	Q1298A (Letter)
HP dik LaserJet-papier	Stevig papier met satijnen afwerking. Dit papier scheurt niet en is bestand tegen weersinvloeden. Gebruik dit voor documenten waarbij duurzaamheid en een lange levensduur vereist zijn.	Q1298B (A4)
HP glanzend foto- en imaginglaserpapier	Hoogglanscoating aan beide zijden. Gebruik dit voor brochures, foto's en als een hoogglanzende afwerking is vereist.	Q6545A (letter) 200 vellen
HP Laser-fotopapier, glanzend	Hoogglanscoating aan beide zijden. Gebruik dit voor brochures, foto's en als een hoogglanzende afwerking is vereist.	Q6547A (A4) 200 vellen
HP zachtglanzend laserpapier voor presentaties	Satijnglanscoating aan beide zijden. 120 g/m ²	Q6541A (letter) 200 vellen
HP-laserpapier, zachtglanzend	Satijnglanscoating aan beide zijden. 120 g/m ²	C6542A (A4) 200 vellen

Productnaam	Beschrijving	Onderdeelnummer
HP zachtglanzend laserpapier	Satijnglanscoating aan beide zijden. 105 g/m ²	Q2415A (letter) 500 vellen
HP zachtglanzend laserpapier	Satijnglanscoating aan beide zijden. 105 g/m ²	Q2417A (A4) 500 vellen
HP Color LaserJet-transparanten	Gebruik kleurentransparanten om volledig af te drukken in kleur.	C2934A (letter) 50 vellen
HP Color LaserJet-transparanten	Gebruik kleurentransparanten om volledig af te drukken in kleur.	C2936A (A4) 50 vellen
Mat foto- en imaginglaserpapier van HP	Mat afgewerkt papier voor foto's en afbeeldingen. 120 g/m ²	Q6549A (letter) 100 vellen
HP Laser-fotopapier, mat	Mat afgewerkt papier voor foto's en afbeeldingen. 120 g/m ²	Q6550A (A4) 100 vellen
Mat laserpapier van HP voor brochures	Mat afgewerkt papier. Gebruik dit papier voor brochures, catalogi, enzovoort 160 g/m ²	Q6543A (letter) 150 vellen
HP-laserpapier, mat	Mat afgewerkt papier. Gebruik dit papier voor brochures, catalogi, enzovoort. 160 g/m ²	Q6544A (A4) 150 vellen

Vervangbare onderdelen

Productnaam	Beschrijving	Onderdeelnummer
Scheidingskussen en papierrollen	Vervangen wanneer de printer meerdere vellen of geen vellen oppakt. Het probleem is niet opgelost door ander papier te gebruiken.	Q5956-67902
Papierlade	Een papierlade voor 250 vellen.	Q5956-67901
Stofklep	Zorg ervoor dat de uitvoer van de papierlade stofvrij is.	Q5956-67903
Verlengstuk van uitvoerlade	Een verlengstuk voor het ondersteunen van papier in de uitvoerbak.	Q5956-67904

Aanvullende documentatie

Deze gebruikershandleiding is in de volgende talen beschikbaar op de cd-rom.

Tabel A-1 Gebruikershandleidingen

Taal	Onderdeelnummer
Nederlands	CB373-90911
Engels	CB373-90906
Arabisch	CB373-90907
Catalaans	CB373-90908
Chinees (vereenvoudigd)	CB373-90923
Chinees (traditioneel)	CB373-90926
Tsjechisch	CB373-90909
Deens	CB373-90910
Fins	CB373-90912
Frans	CB373-90913
Duits	CB373-90914
Hebreeuws	CB373-90915
Hongaars	CB373-90916
Indonesisch (Bahasa)	CB373-90929
Italiaans	CB373-90917
Koreaans	CB373-90918
Noors	CB373-90919
Portugees (Braziliaans)	CB373-90921
Pools	CB373-90920
Russisch	CB373-90922
Spaans	CB373-90924
Zweeds	CB373-90925
Thais	CB373-90927
Turks	CB373-90928

B Service en ondersteuning

Beperkte garantie van Hewlett-Packard

HP-PRODUCT

HP Color LaserJet 1600

DUUR VAN DE BEPERKTE GARANTIE

Twaalf maanden, beperkte garantie

HP garandeert u, de eindgebruiker en klant, dat de HP-hardware en -accessoires vanaf de datum van aankoop voor de duur van bovengenoemde garantieperiode vrij zullen zijn van materiaal- en constructiefouten. Indien HP gedurende de garantieperiode van dergelijke defecten in kennis wordt gesteld, zal HP de defecte producten naar eigen goeddunken laten repareren of vervangen. Vervangende producten kunnen nieuwe producten zijn of producten waarvan de prestaties gelijk zijn aan die van nieuwe producten.

HP garandeert het uitblijven van problemen met de programmeeropdrachten van de software van HP vanaf de datum van aankoop gedurende bovengenoemde periode, als gevolg van materiaaldefecten of werkzaamheden, mits de software naar behoren wordt geïnstalleerd en gebruikt. Indien HP gedurende de garantieperiode van dergelijke defecten in kennis wordt gesteld, zal HP de software die de programmeeropdrachten niet uitvoert als gevolg van genoemde defecten vervangen.

HP kan de ononderbroken en probleemloze werking van HP producten niet garanderen. Indien HP niet in staat is om defecte producten die onder de garantie vallen binnen afzienbare tijd te repareren of te vervangen, hebt u recht op terugbetaling van de verkoopprijs nadat u het product per ommegaande hebt geretourneerd.

HP producten bevatten mogelijk gerecyclede onderdelen of onderdelen die reeds een aantal keer zijn gebruikt, waarvan de prestaties gelijk zijn aan die van nieuwe onderdelen.

De garantie is niet van toepassing op defecten die het resultaat zijn van (a) onjuist of onvoldoende onderhoud of een verkeerde kalibratie, (b) software, verbindingen, onderdelen of benodigdheden die niet door HP zijn geleverd, (c) niet-geautoriseerde aanpassing of misbruik, (d) gebruik buiten de aangegeven omgevingsspecificaties voor het apparaat of (e) onjuiste voorbereiding of onjuist onderhoud van de locatie.

VOOR ZOVER TOEGESTAAN DOOR DE NATIONALE WETGEVING ZIJN BOVENGENOEMDE GARANTIEBEPALINGEN DE ENIGE GELDENDE BEPALINGEN EN ZIJN GEEN ANDERE MONDELINGE OF SCHRIFTELIJKE, IMPLICIETE OF UITDRUKKELIJKE GARANTIES OF BEPALINGEN VAN TOEPASSING. HP DOET UITDRUKKELIJK AFSTAND VAN IMPLICIETE GARANTIEVERKLARINGEN OF BEPALINGEN MET BETREKKING TOT VERKOOPBAARHEID, BEVREDIGENDE KWALITEIT EN GESCHIKTHEID VOOR EEN BEPAALD DOEL. In sommige landen/regio's, staten of provincies zijn beperkingen van de duur van impliciete garantiebepalingen niet toegestaan. In dat geval is bovenstaande beperking of uitsluiting niet van toepassing. Deze garantie geeft u bepaalde rechten. Mogelijk hebt u nog andere rechten, afhankelijk van het land/regio, de staat of provincie waar u woont. De beperkte garantie van HP is geldig in alle landen/regio's of plaatsen waar HP een vestiging heeft voor productondersteuning en waar HP dit product op de markt heeft gebracht. Het niveau van garantieservice dat u ontvangt, kan verschillen volgens de plaatselijke normen. In verband met wettelijke regelgeving brengt HP geen wijzigingen aan in de vormgeving of de functies van het product voor gebruik in een land/regio waarvoor het product oorspronkelijk niet was bestemd.

VOOR ZOVER TOEGESTAAN DOOR NATIONALE WETGEVING, ZIJN DE PROBLEEMOPLOSSINGEN IN DEZE GARANTIEVERKLARING DE ENIGE TOEGESTANE OPLOSSINGEN. MET UITZONDERING VAN HET HIERBOVEN BEPAALDE, KUNNEN HP EN ZIJN LEVERANCIERS IN GEEN GEVAL AANSPRAKELIJK WORDEN GESTELD VOOR HET KWIJTRAKEN VAN GEGEVENS, DIRECTE, SPECIALE OF INCIDENTELE SCHADE, GEVOLGSCHADE (WAARONDER INKOMSTENDERVENING EN GEGEVENSVERLIES) NOCH VOOR ANDERE SCHADE, HETZIJ OP BASIS VAN CONTRACT, ONRECHTMATIGE DAAD OF ANDERSZINS. In sommige landen/regio's, staten of provincies zijn uitsluitingen of beperkingen van incidentele schade of gevolgschade niet toegestaan. In dat geval is bovenstaande beperking of uitsluiting niet van toepassing.

TENZIJ WETTELIJK TOEGESTAAN, VORMEN DE GARANTIEBEPALINGEN IN DEZE VERKLARING GEEN UITSLUITING, BEPERKING, WIJZIGING OF TOEVOEGING VAN DE WETTELIJK VERPLICHTE RECHTEN DIE VAN TOEPASSING ZIJN OP DE VERKOOP VAN HET PRODUCT AAN U.

Beperkte garantie van printcartridge

Dit HP-product is gegarandeerd vrij van materiaal- en constructiefouten.

Deze garantie is niet van toepassing op producten die (a) opnieuw zijn gevuld, gereviseerd zijn, opnieuw gefabriceerd zijn of defect zijn geraakt door een ondeskundige technische ingreep, (b) problemen ondervinden als gevolg van verkeerd gebruik, onjuiste opslagomstandigheden of gebruik buiten de aangegeven omgevingspecificaties voor de printer of (c) slijtage vertonen als gevolg van gewoon gebruik.

Voor service onder de garantie moet u het product terugzenden naar de winkel waar u het hebt gekocht (met een beschrijving van het probleem en voorbeelden van afdrucken) of contact opnemen met de klantenondersteuning van HP. HP beslist vervolgens of defecte producten worden vervangen of vergoed.

VOOR ZOVER TOEGESTAAN DOOR DE NATIONALE WETGEVING IS BOVENGENOEMDE GARANTIEBEPALING DE ENIGE GELDENDE BEPALING EN ZIJN GEEN ANDERE MONDELINGE OF SCHRIFTELIJKE, IMPLICIETE OF UITDRUKKELIJKE GARANTIES OF BEPALINGEN VAN TOEPASSING. HP DOET UITDRUKKELIJK AFSTAND VAN IMPLICIETE GARANTIEVERKLARINGEN OF BEPALINGEN MET BETREKKING TOT VERKOOPBAARHEID, BEVREDIGENDE KWALITEIT EN GESCHIKTHEID VOOR EEN BEPAALD DOEL.

VOOR ZOVER TOEGESTAAN DOOR DE NATIONALE WETGEVING, KUNNEN HP EN ZIJN LEVERANCIERS IN GEEN GEVAL AANSPRAKELIJK WORDEN GESTELD VOOR DIRECTE, SPECIALE OF INCIDENTELE SCHADE, GEVOLGSCHADE (WAARONDER INKOMSTENDERVIJG EN GEGEVENSVERLIES) NOCH VOOR ANDERE SCHADE, HETZIJ OP BASIS VAN CONTRACT, ONRECHTMATIGE DAAD OF ANDERSZINS.

TENZIJ WETTELIJK TOEGESTAAN, VORMEN DE GARANTIEBEPALINGEN IN DEZE VERKLARING GEEN UITSLUITING, BEPERKING, WIJZIGING OF TOEVOEGING VAN DE WETTELIJK VERPLICHTE RECHTEN DIE VAN TOEPASSING ZIJN OP DE VERKOOP VAN HET PRODUCT AAN U.

Informatie over service en ondersteuning

HP verschaft over de gehele wereld diverse opties voor service en ondersteuning. De beschikbaarheid van deze programma's varieert, afhankelijk van uw locatie.

Services en serviceovereenkomsten van HP Care Pack™

HP beschikt over verschillende service- en ondersteuningsmogelijkheden die beantwoorden aan diverse behoeften. Deze mogelijkheden behoren niet tot de standaardgarantie. Ondersteuningservices kunnen variëren per locatie. Voor de meeste printers biedt HP services en serviceovereenkomsten van HP Care Pack voor zowel tijdens de garantie als na de garantie.

Als u de service- en ondersteuningsmogelijkheden voor deze printer wilt bepalen, gaat u naar <http://www.hpexpress-services.com/10467a> en typt u het modelnummer van de printer. In Noord-Amerika kunt u informatie over Service Agreements opvragen bij de klantenondersteuning van HP. bel 1-800-HPINVENT 1-800-474-6836 (VS) of 1-800-268-1221 (Canada) In andere landen/regio's neemt u contact op met de klantenondersteuning van HP in uw land/regio. Zie de flyer die bij het product werd geleverd, of bezoek <http://www.hp.com/support> voor het telefoonnummer van de klantenondersteuning van HP in uw land/regio.

De printer opnieuw verpakken

Als de printer moet worden verplaatst of naar een andere locatie moet worden vervoerd, voert u de volgende procedure uit om de printer opnieuw te verpakken.

-
-  **VOORZICHTIG** Schade tijdens het vervoer als gevolg van onjuiste verpakking is de verantwoordelijkheid van de klant. Als u de printer tijdens het vervoer goed wilt beschermen, moet u de printer op de juiste manier opnieuw verpakken met de oorspronkelijke kussens.
-

De printer opnieuw verpakken

-
-  **VOORZICHTIG** Het is *erg belangrijk* dat u de inktcartridges verwijdert voordat u de printer verzendt. Achtergebleven printcartridges in de printer zorgen tijdens het transport voor lekkende toner op de onderdelen van de printer.

Als u beschadiging van de printcartridge wilt voorkomen, moet u de rol niet aanraken en dient u deze in de originele verpakking te bewaren, of zodanig dat de printcartridge niet aan licht wordt blootgesteld.

1. Verwijder de vier printcartridges.
2. Als u een optionele lade 3 hebt toegevoegd, verwijdert u deze lade en bewaart u deze.
3. Verwijder en bewaar het netsnoer en de interfacekabel.
4. Stuur zo mogelijk afdrukvoorbeelden mee en 50 tot 100 vellen papier of ander afdrukmateriaal waarop niet goed kon worden afgedrukt.
5. Gebruik zo mogelijk de oorspronkelijke doos en verpakkingsmaterialen. Als u de verpakkingsmaterialen van de printer al hebt weggegooid, kunt u contact opnemen met de plaatselijke verzenddienst voor informatie over het opnieuw verpakken van de printer. U kunt het beste de apparatuur verzekeren voordat u deze verzendt.
6. Sluit een ingevulde kopie van [Serviceformulier](#) bij.
7. Neem in de VS contact op met de klantenondersteuning van HP om nieuw verpakkingsmateriaal aan te vragen. In de overige gebieden, gebruikt u, indien mogelijk de originele verpakking. U kunt het beste de apparatuur verzekeren voordat u deze verzendt.

Serviceformulier

WIE STUURT HET PRODUCT TERUG?

Datum:

Contactpersoon:

Telefoon:

Tweede contactpersoon:

Telefoon:

Retouradres:

Speciale verzendinstructies:

WAT VERSTUURT U?

Modelnaam:

Modelnummer:

Serienummer:

Stuur eventuele relevante afdrukken mee. Stuur GEEN accessoires (handleidingen, reinigingsmiddelen, enzovoort) mee die niet nodig zijn voor de reparatie.

ZIJN DE PRINTCARTRIDGES VERWIJDERD?

Deze moeten zijn verwijderd voordat u de printer opstuurt, tenzij dit door een mechanisch probleem onmogelijk is.

 Ja. Nee, ik kan de printcartridges niet verwijderen.

WAT MOET ER WORDEN GEDAAN? (Geef zo nodig uitleg op een apart blad.)

1. Beschrijf de bijzonderheden van de storing. (Wat was de storing? Wat was u aan het doen toen de storing optrad? Welke software gebruikte u? Kan de storing worden gereproduceerd?)

2. Met welke tussentijd treedt de storing op als deze zich zo nu en dan voordoet?

3. Als het product op een van de volgende apparaten is aangesloten, geeft u de fabrikant en het modelnummer op.

Computer:

Modem:

Netwerk:

4. Aanvullende opmerkingen:

HOE WILT U DE KOSTEN VAN DE REPARATIE VOLDOEN? Onder garantie

Aanschaf/ontvangstdatum:

(Aankoopbon of ontvangstbewijs met originele ontvangstdatum bijvoegen.)

 Nummer onderhoudscontract: Inkoopordernummer:

Met uitzondering van service onder contract en garantie moet een verzoek om service vergezeld zijn van een inkoopordernummer en/of de handtekening van een bevoegde persoon. Als standaardreparatiekosten niet van toepassing zijn, is een minimale inkooporder vereist. Informatie over standaard reparatiekosten kunt u verkrijgen bij een officieel reparatiecentrum van HP.

Handtekening bevoegde persoon/functionaris:

Telefoon:

Factuuradres:

Speciale factureringsinstructies:

C Specificaties

MFP-specificaties

Tabel C-1 Afmetingen

Product	Hoogte	Diepte	Breedte	Gewicht
HP Color LaserJet 1600-printer zonder optionele lade 3 of benodigdheden	370 mm	453 mm	407 mm	15,67 kg
HP Color LaserJet 1600-printer met optionele lade 3 (250 vellen) zonder benodigdheden	460 mm	451 mm	482 mm	20,16 kg

Tabel C-2 Specificaties vervangbare onderdelen

Levensduur vervangbare printercartridge (gebaseerd op ongeveer 5% dekking)	Zwart: 2000 pagina's Geel, cyaan en magenta: 2500 pagina's elk (HP Color LaserJet 1600-printer)
--	--

Tabel C-3 Elektrische specificaties

Optie	Modellen voor 110 volt	Modellen voor 220 volt
Voeding	115-127 V (+/- 10%) 50/60 Hz (+/- 2 Hz)	220-240 V (+/- 10%) 50/60 Hz (+/- 2 Hz)
Energieverbruik (normaal gebruik)		
Tijdens het afdrukken (kleur)	190 W (gemiddeld)	190 W (gemiddeld)
Tijdens het afdrukken (zwart-wit)	190 W (gemiddeld)	190 W (gemiddeld)
Tijdens stand-by	16 W (gemiddeld)	16 W (gemiddeld)
Uitgeschakeld	0 W (gemiddeld)	0 W (gemiddeld)

Tabel C-3 Elektrische specificaties (vervolg)

Optie	Modellen voor 110 volt	Modellen voor 220 volt
Warmteproductie	55 BTU/uur	55 BTU/uur
Klaar-modus		
Nominale stroom	3,6 A	2,5 A



VOORZICHTIG De stroomvereisten zijn gebaseerd op het land/regio waar de printer wordt verkocht. Verander niets aan de ingestelde spanning. Veranderingen kunnen leiden tot beschadiging van de printer en tot het vervallen van de garantie.

Tabel C-4 Omgevingsspecificaties

	Aanbevolen ¹	In bedrijf ¹	In opslag ¹
(Printer en printcartridge)	20° tot 27°C	15° tot 32,5°C	-20° tot 40°C
Temperatuur			
Relatieve luchtvochtigheid	20% tot 70%	10% tot 80%	95% of minder

¹ Waarden kunnen worden gewijzigd. Zie <http://www.hp.com/support/clj1600> voor actuele informatie.

Tabel C-5 Geluidsniveau

Geluidsniveau	Gedefinieerd door ISO 9296 ¹
Afdrukken (8 ppm)	$L_{wAd} = 6,0$ Bel (A) (60 dB (A))
SPL-positie omstander ten opzichte van geluidsbron	Gedefinieerd door ISO 9296 ¹
Afdrukken (8 ppm)	$L_{pAm} = 52$ dB(A)

¹ Waarden kunnen worden gewijzigd. Zie <http://www.hp.com/support/clj1600> voor actuele informatie.

D Informatie over wettelijke voorschriften

Inleiding

Dit gedeelte bevat de volgende overheidsinformatie:

- [FCC-voorschriften](#)
- [Milieuvriendelijk productiebeleid](#)
- [Chemiekaart \(MSDS\)](#)
- [Conformiteitsverklaring](#)
- [Verklaring ten aanzien van laserveiligheid](#)
- [Canadian DOC statement](#)
- [Korean EMI statement](#)
- [VCCI statement \(Japan\)](#)
- [Finnish laser statement](#)

FCC-voorschriften

Deze apparatuur is getest en blijkt te voldoen aan de vereisten voor een digitaal apparaat van Klasse B, volgens lid 15 van de Amerikaanse FCC-voorschriften. De limieten in deze voorschriften zijn ontwikkeld om redelijke bescherming te bieden tegen schadelijke interferentie in een woonomgeving. Door deze apparatuur wordt energie met radiofrequentie voortgebracht en verbruikt. Bovendien kan dit type energie worden uitgestraald. Als dit apparaat niet volgens de instructies wordt geïnstalleerd en gebruikt, kan dit leiden tot ernstige storing van de radiocommunicatie. Het is echter niet met zekerheid te zeggen dat geen enkele installatie ooit een storing zal veroorzaken. De aanwezigheid van een storing kan worden vastgesteld door het apparaat uit en weer in te schakelen. Als dit apparaat de radio- en televisiesignalen ernstig stoort, kan de gebruiker de volgende maatregelen treffen:

- Richt de ontvangstantenne opnieuw of verplaats deze.
- Zet het apparaat en het ontvangende apparaat verder uit elkaar.
- Sluit het apparaat aan op een ander stopcontact of circuit dan dat waarop het ontvangende apparaat is aangesloten.
- Raadpleeg de dealer of een radio-/televisiemonteur.



Opmerking Als er wijzigingen of aanpassingen aan de printer worden aangebracht die niet expliciet zijn goedgekeurd door HP, kan de toestemming om dit apparaat te gebruiken vervallen.

Het gebruik van een afgeschermd interfacekabel is vereist in het kader van de limieten voor klasse B van lid 15 van de FCC-voorschriften.

Milieuvriendelijk productiebeleid

Milieubescherming

Het beleid van Hewlett-Packard Company is erop gericht kwaliteitsproducten te leveren op een milieuvriendelijke wijze. Dit product beschikt over diverse functies waarmee u schadelijke invloeden op het milieu tot een minimum kunt beperken.

Ozon-productie

Dit product brengt geen meetbare hoeveelheden ozongas (O₃) voort.

Energieverbruik

Dit product voldoet aan de normen van ENERGY STAR®, een vrijwillig programma dat is opgezet om de ontwikkeling van energiebesparende kantoorproducten te bevorderen.



Het stroomverbruik loopt aanzienlijk terug in de slaapmodus. Dit bespaart natuurlijke bronnen en geld zonder dat de prestaties van dit product worden beïnvloed.

ENERGY STAR (versie 3.0) is een in de Verenigde Staten gedeponeerd servicemerkt van de Amerikaanse Environmental Protection Agency. Als partner van ENERGY STAR heeft Hewlett-Packard Company bepaald dat dit product voldoet aan de richtlijnen van ENERGY STAR® voor efficiënt energieverbruik. Zie <http://www.energystar.gov> voor meer informatie.

Papierverbruik

Het product beschikt over functies voor handmatig dubbelzijdig afdrucken (zie [Dubbelzijdig afdrucken](#) voor dubbelzijdig afdrucken) en voor het n-per-vel afdrucken (meerdere pagina's op één vel). Hierdoor kan het papierverbruik en het daarmee gepaard gaande gebruik van natuurlijke bronnen worden verminderd.

Plastics

Kunststof onderdelen die zwaarder zijn dan 25 gram zijn in overeenstemming met internationale normen voorzien van een markering. Hierdoor kunnen deze onderdelen aan het einde van de levensduur van het product gemakkelijk worden herkend en gebruikt voor recycling.

HP LaserJet-afdrukbenodigdheden

In vele landen/regio's kunnen de onderdelen voor afdrucken (zoals printcartridges) naar HP worden teruggestuurd via het HP-programma voor het inleveren en recyclen van afdrukbenodigdheden van. Dit gebruiksvriendelijke, gratis retourneringsprogramma is beschikbaar in meer dan 30 landen/regio's. Meer informatie en instructies vindt u in verschillende talen in elke nieuwe verpakking van printcartridges en andere afdrukbenodigdheden voor de HP LaserJet.

Informatie over het HP-programma voor het inleveren en recyclen van afdrukbenodigdheden

Vanaf 1992 kunnen benodigdheden van HP LaserJet gratis worden teruggestuurd en gerecycled in 86% van de wereldmarkt waar de HP LaserJet-benodigdheden worden verkocht. Portvrije etiketten met het

adres worden geleverd bij de instructiehandleiding in de verpakking van de HP LaserJet-printcartridge. U kunt etiketten en dozen voor grote hoeveelheden ook via de website bestellen: <http://www.hp.com/recycle>.

Er zijn in 2002 wereldwijd meer dan 10 miljoen HP LaserJet-printcartridges gerecycled via het programma van HP Planet Partners voor het recyclen van benodigdheden. Dit recordaantal vertegenwoordigt 12 miljoen kg aan printcartridgematerialen die niet op de vuilnisbelt terecht zijn gekomen. Wereldwijd recyclet HP gemiddeld 80% van de printcartridge die voornamelijk uit plastic en metalen bestaat. Plastic en metaal worden gebruikt voor het maken van nieuwe producten, zoals HP-producten, plastic laden en spoelen. De overige materialen worden op milieuvriendelijke wijze verwerkt.

Inzameling in VS

Om gebruikte cartridges en andere afdrukbenodigdheden in te zamelen op een manier die het milieu zo weinig mogelijk belast, wordt u gevraagd om deze materialen in grotere hoeveelheden terug te zenden. Stop twee of meer cartridges in één, vooraf gefrankeerde, geadresseerde verpakking met UPS-label die zich in het pakket bevindt. Voor meer informatie in de VS kunt u 1-800-340-2445 bellen of de website van het HP-programma voor het inleveren en recyclen van afdrukbenodigdheden bezoeken op <http://www.hp.com/go/recycle>.

Inzameling buiten de VS

Als u niet in de Verenigde Staten woont, gaat u naar de website <http://www.hp.com/go/recycle> voor meer informatie over de beschikbaarheid van het HP-programma voor het inleveren en recyclen van afdrukbenodigdheden.

Papier

Deze printer is geschikt voor kringlooppapier wanneer het papier voldoet aan de richtlijnen die zijn uiteengezet in de *HP LaserJet Printer Family Print Media Guide*. Ga naar <http://www.hp.com/support/ljpaperguide> om deze handleiding in PDF-indeling te downloaden. Dit product is geschikt voor het gebruik van kringlooppapier volgens EN12281:2002.

Materiaalbeperkingen

Dit product bevat geen extra toegevoegd geheugen.

Dit product bevat geen batterijen.

Voor informatie over recycling kunt u naar <http://www.hp.com/go/recycle> gaan of contact opnemen met plaatselijke autoriteiten of de Electronics Industry Alliance op <http://www.eiae.org>.

Verwijdering van gebruikte artikelen door gebruikers in privé-huishoudens in de Europese Unie

Dit symbool, dat is aangebracht op het product of de verpakking daarvan, betekent dat dit product niet in combinatie met het huishoudelijke afval mag worden weggegooid. In plaats daarvan is het uw verantwoordelijkheid om de gebruikte artikelen naar een daarvoor aangewezen verzamelpunt voor het recyclen van elektrische en elektronische apparatuur te brengen. Door uw gebruikte artikelen afzonderlijk voor recycling aan te bieden, helpt u mee natuurlijke bronnen te sparen en zorgt u ervoor dat de artikelen worden gerecycled op een manier die beter is voor mens en milieu. Neem voor meer informatie over het aanbieden van gebruikte artikelen voor recycling contact op met uw gemeente, uw plaatselijke afvalstoffendienst of de winkel waar u het artikel hebt gekocht.

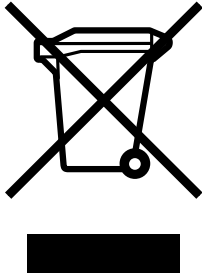

Chemiekaart (MSDS)

U kunt chemiekaarten (MSDS, Material Safety Data Sheets) voor benodigdheden met chemicaliën (bijvoorbeeld toner) aanvragen via de website van HP op <http://www.hp.com/go/msds> of <http://www.hp.com/hpinfo/community/environment/productinfo/safety>.

Uitgebreide garantie

HP SupportPack biedt dekking voor het hardwareproduct van HP en voor alle door HP geleverde interne onderdelen. Het onderhoud van de hardware geldt voor een periode van drie jaar vanaf de aankoopdatum van het HP-product. HP SupportPack moet binnen 90 dagen na aanschaf van het HP-product door de klant worden aangeschaft. Neem voor meer informatie contact op met de klantenservice- en ondersteuning van HP. Zie [Klantenservice van HP](#) voor meer informatie.

Reserveonderdelen en beschikbaarheid van onderdelen

Reserveonderdelen en benodigdheden voor dit product zullen na beëindiging van de productie nog minimaal 5 jaar beschikbaar zijn.

Meer informatie

Voor meer informatie over deze milieuonderwerpen:

- Milieugegevens voor dit product en veel aanverwante HP-producten
- De milieudoelstelling van HP
- Het milieubeheersysteem van HP
- Inzameling van HP-producten aan het eind van de levensduur en het recyclingprogramma
- MSDS

Zie: <http://www.hp.com/go/environment> of <http://www.hp.com/hpinfo/community/environment/productinfo/safety>.

Conformiteitsverklaring

Conformiteitsverklaring

volgens ISO/IEC Guide 22 en EN 45014

Naam fabrikant: Hewlett-Packard Company
Adres fabrikant: 11311 Chinden Boulevard,
Boise, Idaho 83714-1021, USA

verklaart dat het product

Productnaam: HP Color LaserJet 1600 Series
Modelnummer ³⁾: BOISB-0409-00
Productopties: Alle
Printcartridges: Q6000A, Q6001A, Q6002A, Q6003A

voldoet aan de volgende productspecificaties:

Veiligheid: IEC 60950-1:2001 / EN60950-1: 2001 + A11
IEC 60825-1:1993 +A1: +A2/
EN 60825-1:1994 +A1 +A2 (Klasse 1 Laser/LED-product)
GB4943-2001

EMC: CISPR 22:1993 +A1 +A2 / EN 55022:1994 +A1 +A2 - Klasse B¹⁾
EN 61000-3-2:2000
EN 61000-3-3:1995 +A1
EN 55024:1998 +A1 +A2
FCC Title 47 CFR, Part 15 Class B²⁾ / ICES-003, Uitgave 4
GB9254-1998, GB17625.1-2003

Aanvullende informatie:

Dit product voldoet aan de vereisten die worden gesteld in EMC-richtlijn 89/336/EEG en de richtlijn 73/23/EEG inzake laagspanning en is derhalve voorzien van de CE-markering.

- 1) Het product is getest in een normale configuratie met computers van Hewlett-Packard.
- 2) Dit apparaat voldoet aan Deel 15 van de FCC-voorschriften. Gebruik ervan is alleen toegestaan op de volgende voorwaarden: (1) het apparaat mag geen schadelijke interferentie veroorzaken en (2) het apparaat moet alle ontvangen interferentie, inclusief interferentie die mogelijk een ongewenste werking van het apparaat tot gevolg heeft, goed kunnen verwerken.
- 3) Om te voldoen aan de wetgeving, is aan dit project een wettelijk modelnummer toegekend. Dit nummer moet niet worden verward met de productnaam of de productnummers.

Boise, Idaho 83714-1021, USA

Oktober 2005

Alleen voor gereguleerde onderwerpen:

Contactpersoon in Australië: Product Regulations Manager, Hewlett-Packard Australia Ltd., 31-41 Joseph Street, Blackburn, Victoria 3130, Australië.

Contactpersoon Europa: Uw plaatselijke verkoop- en servicekantoor van Hewlett Packard of Hewlett Packard GmbH, Department HQ-TRE/ Standards Europe, Herrenberger Strasse 140, D-71034 Böblingen, Duitsland (fax: +49-7031-14-3143)

Contactpersoon VS: Product Regulations Manager, Hewlett-Packard Company, PO Box 15, Mail Stop 160, Boise, Idaho 83707-0015 USA, (tel.: 208-396-6000)

Veiligheidsvoorschriften per land/regio

Verklaring ten aanzien van laserveiligheid

Het CDRH (Center for Devices and Radiological Health) van de Amerikaanse Food and Drug Administration heeft richtlijnen ingevoerd voor laserproducten die na 1 augustus 1976 zijn vervaardigd. Deze richtlijnen moeten worden nageleefd bij producten die in de VS worden verkocht. Ingevolge de Radiation Control for Health and Safety Act van 1968 wordt dit laserproduct onder de U.S. Department of Health and Human Services (DHHS) Radiation Performance Standard aangemerkt als een laserproduct van Klasse 1.

Aangezien de straling in de printer volledig wordt afgeschermd door een speciale behuizing, is het niet mogelijk dat de laserstraal vrijkomt tijdens normaal gebruik van het apparaat.



WAARSCHUWING Het gebruik van bedieningselementen, het aanbrengen van wijzigingen of het uitvoeren van andere procedures dan beschreven in deze gebruikershandleiding, kan leiden tot blootstelling aan gevaarlijke straling.

Canadian DOC statement

Complies with Canadian EMC Class B requirements.

« Conforme à la classe B des normes canadiennes de compatibilité électromagnétiques (CEM). »

Korean EMI statement

사용자 안내문 (B 급 기기)

이 기기는 비업무용으로 전자파장해검정을 받은 기기로서, 주거지역에서는 물론 모든 지역에서 사용할 수 있습니다.

VCCI statement (Japan)

この装置は、情報処理装置等電波障害自主規制協議会（VCCI）の基準に基づくクラスB情報技術装置です。この装置は、家庭環境で使用することを目的としていますが、この装置がラジオやテレビジョン受信機に近接して使用されると、受信障害を引き起こすことがあります。
取り扱い説明書に従って正しい取り扱いをして下さい。

Finnish laser statement

LASERTURVALLISUUS

LUOKAN 1 LASERLAITE

KLASS 1 LASER APPARAT

HP Color LaserJet 1600 -laserkirjoitin on käyttäjän kannalta turvallinen luokan 1 laserlaite. Normaalisessa käytössä kirjoittimen suojakoteloitinta estää lasersäteiden pääsyn laitteen ulkopuolelle.

Laitteen turvallisuusluokka on määritetty standardin EN60825-1 (1994) mukaisesti.

VAROITUS!

Laitteen käyttäminen muulla kuin käyttöohjeessa mainitulla tavalla saattaa altistaa käyttäjän turvallisuusluokan 1 ylittävälle näkymättömälle lasersäteilylle.

WARNING!

Om apparaten används på annat sätt än i bruksanvisning specificerats, kan användaren utsättas för osynlig laserstrålning, som överskrider gränsen för laserklass 1.

HUOLTO

HP Color LaserJet 1600 -kirjoittimen sisällä ei ole käyttäjän huollettavissa olevia kohteita. Laitteen saa avata ja huoltaa ainoastaan sen huoltamiseen koulutettu henkilö. Tällaiseksi huoltotoimenpiteeksi ei katsota väriainekasetin vaihtamista, paperiradan puhdistusta tai muita käyttäjän käsikirjassa lueteltuja, käyttäjän tehtäväksi tarkoitettuja ylläpitotoimia, jotka voidaan suorittaa ilman erikoistyökaluja.

VARO!

Mikäli kirjoittimen suojakotelo avataan, olet alttiina näkymättömälle lasersäteilylle laitteen ollessa toiminnassa. Älä katso säteeseen.

WARNING!

Om laserprinterns skyddshölje öppnas då apparaten är i funktion, utsättas användaren för osynlig laserstrålning. Betrakta ej strålen.

Tiedot laitteessa käytettävän laserdiodin säteilyominaisuuksista:

Aallonpituus 770-800 nm

Teho 5 mW

Luokan 3B laser

Index

A

aangepaste papierformaten 36, 38
aanpassen aan pagina, optie 39
achtergrond, grijs 91
achterste uitvoerlep
functies 5
adaptieve halftoonopties 49
adresetiketten
afdrukken 31
specificaties 15, 16
afdrukken
annuleren 44
beide zijdes 42
problemen oplossen 98
Windows 40
afdrukken hervatten 22
afdrukken in grijsschaal
selecteren 38
afdrukkwaliteit
HP ImageREt 2400 46
instellingen 89
problemen oplossen 89, 90
specificaties 5
afdruk materiaal
aangepast formaat 36, 38
briefhoofdpapier 34
eerste pagina, ander papier 40
enveloppen 14, 29
etiketten 15, 31
gekreukeld 93
gekruld, problemen oplossen 93
HP, bestellen 107
HP LaserJet-fotopapier 33
HP LaserJet glanzend papier 33
kaarten 36

lade 1, ondersteunde typen 16
lade 2, ondersteunde typen 16
lade 3, ondersteunde typen 16
materiaal in laden plaatsen 24
problemen oplossen 96
selecteren 12
specificaties 12
storingen 85
transparanten 16, 32
afdruk materiaal laden
lade 2 25
afdruk materiaal plaatsen
lade 1 24
afdruk motor, reinigen 74
afdruk taak stoppen 44
afdruk taken verwijderen 44
afmetingen, afdruk materiaal. *Zie*
afmetingen, afdruk materiaal
afmetingen, printer 119
afstemmen, kleuren 51
Alleen zwart, optie 50
ander papier voor eerste pagina 40
apparaatinstellingen, HP-werkset 68
Apple Macintosh. *Zie* Macintosh

B

bakken, uitvoer
functies 5
papierstoringen, verhelpen 88
banden, problemen oplossen 91
batterijspecificaties 125
bedieningspaneel
berichten, problemen oplossen 81

lampjes en knoppen,
beschrijving 20
beeldkwaliteit
afdrukken, problemen oplossen 89, 90
HP ImageREt 2400 46
beeldschermen, kleurafstemming 51
benodigdheden
beschikbaarheid 127
onderdeelnummers 104
recyclen 124
specificaties 119
statusindicatie 21
statuspagina 63
benodigdheden en accessoires
bestellen 104
berichten
bedieningspaneel 81
berichten, fout 81
bewaren
printcartridges 71
bijvullen van papier 24
bovenste uitvoerbak
functies 5
briefhoofdpapier
afdrukken 34
bron, afdrukken via 37
browservereisten 66

C

cartridge leeg opheffen 73
cartridges
Fraude-hotline van HP 72
recyclen 124
statusindicatie 21
statuspagina afdrukken 63
chemiekaart (MSDS) 127
Configuratiepagina
afdrukken 62

configuraties, printer 4
conformiteitsverklaring 128
contracten, onderhoud 115, 127
cyaan cartridge
 statusindicatie 21
cyaan printcartridge
 onderdeelnummer 104

D

demopagina afdrukken 62
dialoogvenster Afdrukken 37
digitale camera's, kleurafstemming
 51
display
 bedieningspaneel 20
documentatie 68, 110
Documentatie, tabblad, HP-werkset
 68
documenten schalen 39
documenten vergroten 39
documenten verkleinen 39
dots per inch (dpi)
 HP ImageREt 2400 46
 specificaties 5
dpi (dots per inch)
 afdrukinstellingen 89
 HP ImageREt 2400 46
 specificaties 5
drivers
 downloaden 9
 functies 38
 instellingen, wijzigen 41
 ondersteunde
 besturingssystemen 9
 openen 37
 standaardinstellingen herstellen
 40
 Windows, functies 10
drivers downloaden 9
dubbelzijdig afdrukken 42
dubbelzijdig afdrukken, afdrukken
 op 42

E

eerste pagina, ander papier 40
eigenschappen. *Zie* instellingen
elektrische specificaties 119
energieverbruik 119, 124
enveloppen
 afdrukken 29

opslag 14
 samenstelling 14
 specificaties 14, 17
etiketten
 afdrukken 31
 specificaties 15, 16
Explorer, ondersteunde versies
 66

F

FCC-verklaringen 123
film, transparant. *Zie* transparanten
flikkerende lampjes 81
formaat, printer 119
formaat wijzigen van documenten
 39
formaten, afdruk materiaal
 aangepast 36, 38
 laden selecteren 37
foutberichten
 bedieningspaneel 81
 kritiek 82
fraude-hotline 72
Fraude-hotline van HP 72
functies
 drivers 38
 kleur 46

G

garantie
 printcartridge 114
 product 111, 112
 uitgebreide 115, 127
gebruikershandleiding
 onderdeelnummers 110
 openen 68
gegolfd papier, problemen
 oplossen 93
geïntegreerde netwerken
 informatiepagina afdrukken
 62
geïntegreerde netwerken van HP
 informatiepagina afdrukken
 62
gekantelde pagina's 93, 97
gekruld afdruk materiaal 93
gele cartridge
 statusindicatie 21
gele printcartridge
 onderdeelnummer 104

gewicht
 printer 119
grijsschaal
 problemen oplossen 94
grijze achtergrond, problemen
 oplossen 91

H

halftoonoptie Gedetailleerd 49
halftoonoptie Gelijkmatig 49
halftoonopties 49
handleidingen 68, 110
handmatig dubbelzijdig afdrukken
 42
handmatige kleuropties 48
helderheid
 vervaagde afdruk, problemen
 oplossen 90
Help 103
herhaalde problemen, problemen
 oplossen 94
HP ImageREt 2400 46
HP LaserJet-fotopapier
 afdruk materiaal 33
HP LaserJet glanzend papier
 afdrukken 33
HP LaserJet-papier 107
HP-programma voor het inleveren
 en recyclen van
 afdrukbenodigdheden 124
HP SupportPack 115, 127
HP-werkset
 apparaatinstellingen 68
 gebruiken 66
 ondersteunde
 besturingssystemen 9
 overige koppelingen 68
 printer kalibreren 76
 tonerniveau controleren 70

I

ImageREt 2400 46
indicatielampjes, bedieningspaneel
 foutberichten 81
informatiepagina afdrukken 62
instellingen
 kleur 48
 opslaan 39
 standaardinstellingen herstellen
 40

- wijzigen 9, 41
- instellingen opslaan 39
- Instelling voor de afdrুকqualität
 - 600 dpi 89
- interfacepoorten
 - beschikbare typen 5
 - kabels bestellen 105
- Internet Explorer, ondersteunde versies 66
- invoerladen
 - functies 5
 - invoerproblemen oplossen 97
 - laden 24
 - onderdeelnummers 106
 - ondersteunde afdrুকmaterialen 16
 - papierstoringen, verhelpen 87
 - selecteren 37
- invoerproblemen oplossen 97
- K**
- kaarten
 - afdrucken op 36
 - specificaties 16
- kabels
 - USB, problemen oplossen 99
- Klaar-lampje 21, 103
- Klaar-lampje en knop Selecteren 22
- klantenondersteuning
 - onderhoudsovereenkomsten 115, 127
 - printer opnieuw verpakken 116
 - serviceformulier 117
- klantenondersteuning van HP iii
- kleur
 - afstemmen 51
 - functies 46
 - grijschaal, afdrucken als 38
 - Handmatig, aanpassingsopties 48
 - HP ImageREt 2400 46
 - instellingen, wijzigen 48
 - kalibratie 76
 - problemen oplossen 94
 - sRGB 51
- knipperende lampjes 81
- knoppen, bedieningspaneel 20
- kreukels, problemen oplossen 93

- kwiteit
 - afdrুকinstellingen 89
 - afdrucken, problemen oplossen 89, 90
 - HP ImageREt 2400 46
 - specificaties 5
- kwispecificaties 125

L

- lade 1
 - plaatsen 24
- lade 2
 - plaatsen 25
- lade 3
 - onderdeelnummer 106
 - plaatsen 25
- laden
 - functies 5
 - invoerproblemen oplossen 97
 - laden 24
 - onderdeelnummers 106
 - ondersteunde afdrুকmaterialen 16
 - papierstoringen, verhelpen 87
 - selecteren 37
- lade voor 250 vel. *Zie* lade 2
- lampjes
 - zoeken 20
- LaserJet-papier 107
- leesmij 68
- lege pagina's, problemen oplossen 98
- letterbeelden. *Zie* lettertypen
- lichte afdrুক, problemen oplossen 90
- lijnen, problemen oplossen
 - afgedrukte pagina's 91
- losse toner, probleemoplossing 92
- M**
- Macintosh
 - driverfuncties 38
- magenta cartridge
 - statusindicatie 21
- magenta printcartridge
 - onderdeelnummer 104
- marges, enveloppen 14
- meerdere pagina's per vel 39
- Microsoft Windows. *Zie* Windows

- milieuvriendelijk
 - functies 124
 - papierspecificaties 13
 - printerspecificaties 120
- multifunctioneel papier, HP 107
- multifunctioneel papier van HP 107

N

- Netscape Navigator, ondersteunde versies 66
- netwerken
 - informatiepagina afdrucken 62
- Neutrale grijstinten, opties 50
- N-per-vel 39

O

- omgevingsvereisten, specificaties 120
- omslagbladen, document
 - ander papier gebruiken voor 40
 - kaarten, afdrucken op 36
 - papierspecificaties 16
- onderbroken afdrucken 22
- onderdelen
 - onderdeelnummers 104
 - vervangend 109
 - zoeken 7
- onderhoud
 - overeenkomsten 115, 127
 - printcartridges vervangen 70
- ondersteunde besturingssystemen 9
- ondersteunde platforms 9
- ondersteuning
 - onderdeelnummers 104
 - onderhoudsovereenkomsten 115, 127
 - printer opnieuw verpakken 116
 - serviceformulier 117
- online klantenondersteuning iii
- opnieuw gevulde printcartridges 71
- opslaan
 - enveloppen 14
 - papier 13
 - printer 120

opties. *Zie* instellingen
optionele lade 3. *Zie* lade 3
optionele lade voor 250 vellen. *Zie*
lade 3
overeenkomst voor service op
locatie 127
overheadtransparanten
specificaties 16
overige koppelingen 68
overlappingsopties 49
ozonspecificaties 124

P

pagina's
geen afdrucken 98
gekanteld 93, 97
langzaam afdrucken 98
leeg 98
pagina's per minuut 5
pagina's per vel 39
Pagina-instelling 37
papier
aangepast formaat 36, 38
afdruk materiaal plaatsen 24
briefhoofdpapier 34
eerste pagina, ander papier
40
gekreukeld 93
gekruld, problemen oplossen
93
HP, bestellen 107
kaarten 36
lade 1, ondersteunde typen
16
lade 2, ondersteunde typen
16
lade 3, ondersteunde typen
16
problemen oplossen 96
selecteren 12
specificaties 12
storingen 85
papier bijvullen 24
papierinvoerladen
functies 5
invoerproblemen oplossen 97
laden 24
onderdeelnummers 106
ondersteunde afdrukmaterialen
16
papierstoringen, verhelpen 87
selecteren 37
papierrollen bestellen 109
papierstoringen verhelpen
invoergedeelten 87
uitvoergedeelten 88
papieruitvoerbak
functies 5
papieruitvoerladen
papierstoringen, verhelpen 88
poorten
beschikbare typen 5
kabels bestellen 105
printcartridge
onderdeelnummers 104
vervangen 58
printcartridges
Fraude-hotline van HP 72
onderdeelnummers 104
opslagspecificaties 120
recyclen 124
statusindicatie 21
statuspagina afdrucken 63
vervangen 71
printcartridges van andere merken
dan HP 71
printcartridges vervangen 71
printerdrivers
downloaden 9
functies 38
instellingen, wijzigen 41
ondersteunde
besturingssystemen 9
openen 37
standaardinstellingen herstellen
40
Windows, functies 10
printer kalibreren 76
printer opnieuw verpakken 116
printservers
informatiepagina afdrucken
62
Probleemoplossing, tabblad, HP-
werkset 67
problemen oplossen
afdrukkwaliteit 89
berichten op het
bedieningspaneel 81
Configuratiepagina afdrucken
62

Demopagina afdrucken 62
gekantelde pagina's 93, 97
gekruld afdruk materiaal 93
herhaalde fouten 94
invoerproblemen 97
kleur 94
kreukels 93
lege pagina's 98
lijnen, afgedrukte pagina's 91
losse toner 92
niet-afgedrukte pagina's 98
pagina's worden langzaam
afgedrukt 98
papier 96
printcartridges vervangen 71
printer kalibreren 76
storingen 85
tekst 93
tonerspatten 91
tonervegen 92
uitgesmeerde toner 94
USB-kabels 99
vervaagde afdruk 90
programma's, instellingen 9
punten, probleemoplossing 91
punten per inch (dpi)
afdrukinstellingen 89

R

Randenbeheer 49
rapporten afdrucken 62
recyclen
kunststof 124
printcartridges 124
repareren. *Zie* service
reserveonderdelen. *Zie* onderdelen
\service
resolutie
afdrukinstellingen 89
HP ImageREt 2400 46
specificaties 5
RGB-kleuropties 49, 51
rollen bestellen 109

S

scanners, kleurafstemming 51
scheidingskussen bestellen 109
scherm, kleurafstemming 51
scheve pagina's 93, 97
servers

- informatiepagina afdrukken 62
 - service
 - informatieformulier 117
 - onderdeelnummers 104
 - overeenkomsten 115, 127
 - printer opnieuw verpakken 116
 - snelheid
 - specificaties 5
 - Snelinstellingen 39
 - software
 - downloaden 9
 - functies 38
 - instellingen, wijzigen 41
 - ondersteunde
 - besturingssystemen 9
 - Werkset 66
 - Windows, functies 10
 - soorten, afdruk materiaal
 - laden selecteren via 37
 - spatten, problemen oplossen 91
 - speciaal afdruk materiaal
 - aangepast formaat 36, 38
 - briefhoofdpapier 34
 - enveloppen 14, 29
 - etiketten 15, 31
 - HP LaserJet glanzend papier 33
 - kaarten 36
 - specificaties 16
 - transparanten 16
 - specificaties
 - chemiekaart (MSDS) 127
 - enveloppen 14
 - etiketten 15
 - laden, ondersteunde
 - afdrukmaterialen 16
 - milieuvriendelijk 120
 - papier 12
 - printer 119
 - printerfuncties 5
 - transparanten 16
 - sRGB 49, 51
 - standaardinstellingen herstellen 40
 - status
 - bekijken met de HP-werkset 67
 - lampjes. *Zie* lampjes
 - pagina met de status van
 - benodigdheden afdrukken 63
 - Status, tabblad, HP-werkset 67
 - storingen
 - invoergeedeelten 87
 - oorzaken van 85
 - uitvoergeedeelten 88
 - storingen verhelpen
 - veelvoorkomende plaatsen 85
 - strepen, problemen oplossen 91
 - SupportPack, HP 115, 127
- T**
- Taak annuleren, knop 21, 44
 - taal
 - informatiepagina's 62
 - technische ondersteuning
 - onderdeelnummers 104
 - onderhoudsovereenkomsten 115, 127
 - printer opnieuw verpakken 116
 - serviceformulier 117
 - tekens, problemen oplossen 93
 - tekst, probleemoplossing
 - vervormde tekens 93
 - telefoonnummers
 - Fraude-hotline van HP 72
 - HP-programma voor het
 - inleveren en recyclen van
 - afdrukbenodigdheden 125
 - ondersteuning iii
 - temperatuurspecificaties
 - papier, opslaan 13
 - printeromgeving 120
 - toepassingen, instellingen 9
 - toetsen, bedieningspaneel 20
 - toner
 - los, problemen oplossen 92
 - spatten, problemen oplossen 91
 - statusindicatie 21
 - uitsmeren, problemen oplossen 94
 - vegen, problemen oplossen 92
 - tonervegen, problemen oplossen 92
 - transparanten
- U**
- uitgebreide garantie 115, 127
 - uitsmeren, problemen oplossen 94
 - uitvoerbak
 - functies 5
 - uitvoerbak, verlengstuk 7
 - uitvoerbak afdrukzijde omhoog. *Zie* achterste uitvoerklap
 - uitvoerbak afdrukzijde omlaag. *Zie* bovenste uitvoerbak
 - uitvoerbakken
 - papierstoringen, verhelpen 88
 - uitvoerkwaliteit
 - afdrukken, problemen oplossen 89, 90
 - HP ImageREt 2400 46
 - universele lade. *Zie* lade 2
 - universele lade 2. *Zie* lade 2
 - USB-poort
 - beschikbaar type 5
 - problemen oplossen 99
- V**
- verbruiksartikelen
 - beschikbaarheid 127
 - onderdeelnummers 104
 - recyclen 124
 - specificaties 119
 - statuspagina afdrukken 63
 - verbruiksmaterialen
 - statusindicatie 21
 - verklaring ten aanzien van
 - laserveiligheid 129
 - verpakken van printer 116
 - verticale lijnen, problemen oplossen 91
 - vervaagde afdruk 90
 - vervangbare onderdelen. *Zie* onderdelen\service
 - vervangende onderdelen 109
 - vervoer van printer 116
 - verwijdering van gebruikte artikelen
 - Europa 126
 - Vier kleuren, optie 50
 - vlekken, problemen oplossen 91
 - vochtigheidsspecificaties
 - papier, opslaan 13

printeromgeving 120
voeding
verbruik 124
vereisten 119
voltagevereisten 119
voorbekleefd papier
afdrukken op 34
vouwen, problemen oplossen 93

W

Waarschuwingen, tabblad, HP-
werkset 67
waarschuwingslampje 21, 103
watermerken 38
webbrowservereisten 66
websites
HP-programma voor het
inleveren en recyclen van
afdrukbenodigdheden 125
klantenondersteuning iii
Websites
chemiekaart (MSDS) 127
Werkset
gebruiken 66
ondersteunde
besturingssystemen 9
wettelijke voorschriften
chemiekaart (MSDS) 127
conformiteitsverklaring 128
FCC 123
laserveiligheid 129
Windows
afdrukken vanuit 40
driverfuncties 38
instellingen 41
ondersteunde versies 9

Z

zelfklevende etiketten
afdrukken 31
specificaties 15, 16
zwaar papier
afdrukken op 36
specificaties 16
zwarte cartridge
statusindicatie 21
zwarte printcartridge
onderdeelnummer 104
zwart-wit afdrukken
problemen oplossen 94

© 2006 Hewlett-Packard Development Company, L.P.

www.hp.com



CB373-90911