

hp photosmart
7700 series

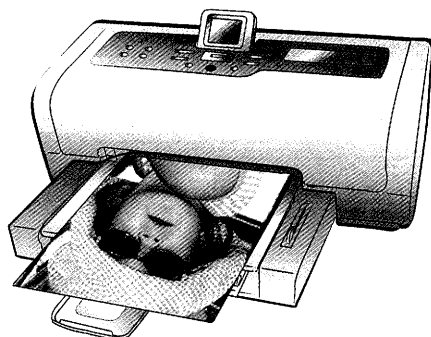

基本操作指南
basics guide
基本操作指南

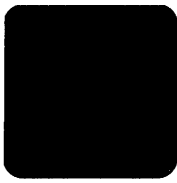



目录

1 使用入门	1
欢迎	1
查找信息	2
查看 hp photosmart 打印机帮助	2
打印 hp photosmart 打印机帮助	2
盒中有什么	3
打印机部件	4
前部	4
后部	4
控制面板	5
指示灯	5
输入舱	6
菜单结构	6
纸张信息	7
在进纸盘中装入纸张	8
在照片纸盘中装入纸张	9
打印墨盒信息	10
可支持的打印墨盒	10
安装或更换打印墨盒	11
墨水备份打印模式	13
保存打印墨盒	14
2 设置打印机上的默认值	15
打印后保留或放弃打印设置	15
设置份数	16
设置照片尺寸	16
设置无边框打印	17
设置纸张检测	18
取消相机选定照片的标记	18
恢复至出厂默认设置	19
设置 LCD 屏幕语言和国家 / 地区	19
设置打印质量	20
3 从存储卡打印	21
支持的存储卡	21
支持的文件格式	22
插入存储卡	22
取出存储卡	25
决定哪些照片要打印或是通过电子邮件发送	26
从 LCD 屏幕查看照片	26
使用最多查看 9 张模式	26
打印照片索引页	27
打印校样	28

扫描校样	29
选择照片	30
取消选择照片	30
从存储卡打印照片	30
打印存储卡上未标记的照片	31
打印相机选定的照片	31
打印新照片	32
4 从直接打印端口进行打印	33
将 hp 数码相机连接到直接打印端口	33
调整打印设置	34
将笔记本电脑连接到直接打印端口	35
5 从计算机打印	37
从 Windows PC 打印	37
从软件应用程序打印	37
从 Windows PC 打印无边框照片	38
使用 Windows PC 任务栏图标	39
从 Macintosh 打印	42
从软件应用程序打印 (OS X 或 OS 9)	42
6 疑难排除	45
硬件问题	45
打印问题	46
错误信息	50
7 技术规格	53
建议使用的纸张	53
打印机技术规格	54
索引	57



使用入门

欢迎

感谢您购买 HP Photosmart 7700 Series 打印机！使用此新款照片打印机，您可以打印精美的照片、将照片保存到计算机或创建简单有趣的项目。

有关信息：

- 打印储存在存储卡上的照片，请参见第 21 页的“**从存储卡打印**”。
- 打印储存在存储卡上的相机选定的照片，请参见第 31 页的“**打印相机选定的照片**”。
- 通过将 HP 可直接打印数码相机连接到打印机以打印相机选定的照片，请参见第 33 页的“**从直接打印端口进行打印**”。
- 从 Windows[®] PC 打印无边框照片，请参见第 38 页的“**从 Windows PC 打印无边框照片**”。
- 从 Macintosh[®] 打印无边框照片，请参见第 42 页的“**从软件应用程序打印 (OS X 或 OS 9)**”。
- 有关将照片保存到计算机的信息，请参见 hp photosmart 打印机帮助。详细信息，请参见第 2 页的“**查看 hp photosmart 打印机帮助**”。
- 添加边框、更改照片色彩效果、裁剪照片以及其他创意功能，请参见“HP Photosmart 打印机帮助”。详细信息，请参见第 2 页的“**查看 hp photosmart 打印机帮助**”。
- 有关将照片通过电子邮件发送给朋友和家人的信息，请参见“HP Photosmart 打印机帮助”。详细信息，请参见第 2 页的“**查看 hp photosmart 打印机帮助**”。

查找信息

随打印机提供了以下文档，可以帮助您快速入门并充分利用打印机的各种功能：

- 《**安装指南**》— HP Photosmart 安装指南含有快捷方便的说明，可以帮助您安装打印机和打印机软件。
- 《**基本操作指南**》— HP Photosmart 7700 Series 基本操作指南就是您正在阅读的手册。本手册说明了打印机的基本功能，并且还含有排除硬件故障的信息。
- 《**安装和支持参考指南**》— HP Photosmart 安装和支持参考指南说明了如何安装和设置打印机随附的软件。本指南含有软件疑难排除信息，说明了如何从 www.hp.com/support 获得支持，以及如何与 HP 支持部门取得联系。
- **hp Photosmart 打印机帮助** — “hp Photosmart 打印机帮助”说明如何使用新打印机的更多高级功能。打印机帮助包括打印机保养与维护信息，以及有关高级疑难排除和错误信息的内容。

在计算机上安装了 HP Photosmart 打印机软件后，可以查看并打印“HP Photosmart 打印机帮助”。有关详细信息，请参见下一节。

查看 hp photosmart 打印机帮助

- **Windows PC**: 从**开始**菜单中，选择**程序**（在 Windows XP 中，选择**所有程序**）、**Hewlett-Packard**、**Photosmart 140, 240, 7200, 7600, 7700, 7900 Series**、**照片及图像控制器**。从**照片及图像控制器**中单击**帮助**。
- **Macintosh**: 插入 HP Photosmart CD。在 **User Docs**（用户文件）文件夹中选择 **language**（语言），然后双击 **photosmart .html** 文件。

打印 hp photosmart 打印机帮助

- **Windows PC**: 在“hp Photosmart 打印机帮助”窗口的顶部导航栏中单击**打印**。
- **Macintosh**: 单击您要打印的图文框。从 **File**（文件）菜单中选择 **Print**（打印），或者在浏览器顶部的导航栏中单击 **Print**（打印）。

盒中有什么

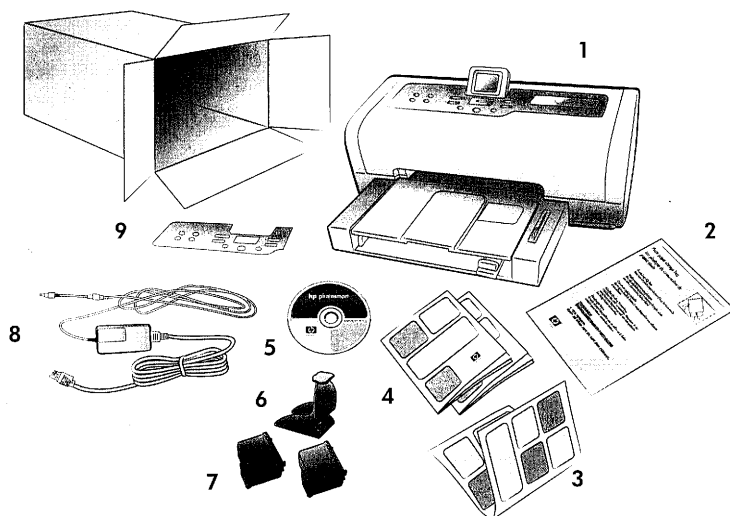

打印机盒中含有下列物品：

注意：在不同的国家和地区，物品可能有所不同。

- 1 HP Photosmart 7700 Series 打印机
- 2 照片纸保存袋
- 3 《HP Photosmart 7700 Series 安装指南》
- 4 《HP Photosmart 7700 Series 基本操作指南》和《HP Photosmart 安装和支持参考指南》
- 5 HP Photosmart 7700 Series 打印机软件 CD
- 6 打印墨盒保护器
- 7 HP #57 三色打印墨盒和 HP #58 照片打印墨盒
- 8 电源（电源的外观可能不同或有附加的电源线）
- 9 面板

打印机部件

前部

出纸盘

取下该纸盘可装入小介质并清除卡纸

顶盖

提起顶盖可以更换打印墨盒

LCD 屏幕

使用此屏幕查看照片和菜单选项

接纸盘

抬起此盘可以装入纸张

输入舱盖

提起此盖可以对存储卡插槽和直接打印端口进行操作

接纸盘延长板

翻开此导板以接取打印出的纸张

照片纸盘滑片

移动此滑片装上或卸下照片纸盘

纸张宽度导板

调整此导板可使其紧靠进纸盘中纸张的边缘

纸张长度导板

调整此导板可使其紧靠进纸盘中纸张的末端

照片纸盘

抬起接纸盘在照片纸盘装入照片纸

进纸盘

可将纸张或信封放在此盘中进行打印

后部

电源线接口

使用它连接打印机随附的电源线

后入口盖

取下此盖可清除卡纸

USB 端口

使用此端口将打印机连接到计算机

控制面板

打印新照片

按此按钮可自动打印存储卡上尚未打印过的最新照片

缩放 +/ 缩放 -

按**缩放 +**进入“缩放”模式或按**缩放 -**在打印机 LCD 屏幕上上一次查看九张照片

选择照片 ◀ ▶

使用箭头可以查看所有照片或在缩放后的照片上移动选择框

OK

按此按钮可选择当前照片、回答 LCD 屏幕上的问题或选择菜单选项。

亮起

按此按钮以开启打印机或将其置于节电模式

保存

按此按钮可将存储卡上的照片保存到计算机

电子邮件

按此按钮通过电子邮件发送照片

旋转

按此按钮可旋转当前显示的照片

菜单

按此按钮可查看打印机菜单

尺寸

按此按钮可调整照片的打印尺寸

份数

按此按钮可选择要打印的份数

选择照片 ▲ ▼

使用箭头可以查看选定的照片、在缩放后的照片上移动选择框或查看菜单选择

打印

按此按钮可打印存储卡上选定的照片

取消

按此按钮可取消照片选择、退出菜单或停止执行已经发出请求的操作

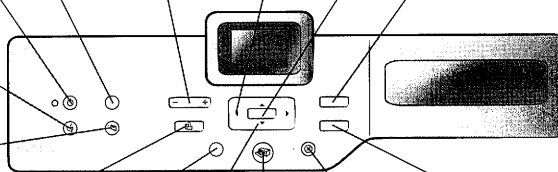

提示： 按住一个按钮可快速更改该按钮的值。例如，按住**选择照片 ▶**按钮可在存储卡上快速移动查看照片。

指示灯

开启 / 提示灯

亮起 (绿色)
电源打开

熄灭
打印机处于节电模式

闪烁 (绿色)
打印机正在工作

闪烁 (红色)
打印机需要关注

存储卡指示灯

亮起
存储卡插入正确

熄灭
没有插入存储卡

闪烁
存储卡与打印机或计算机之间正在传输信息

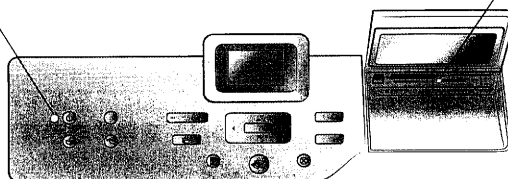

输入舱

输入舱

可以在此舱中插入存储卡，或将 HP 可直接打印数码相机或笔记本电脑连接到直接打印端口

CompactFlash™/IBM® Microdrive 存储卡插槽

可以将 CompactFlash 或 IBM Microdrive 存储卡插入此插槽

SmartMedia™/xD-Picture Card™ 存储卡插槽

可以将 SmartMedia 存储卡插入此插槽的上半部或将 xD-Picture Card 存储卡插入此插槽的右下部

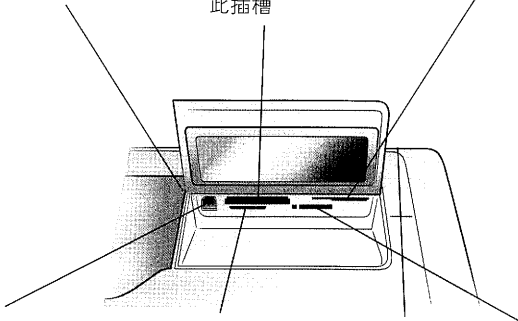

直接打印端口

使用此端口可将笔记本电脑或 HP 可直接打印数码相机连接到打印机

MultiMediaCard™/Secure Digital™ 存储卡插槽

可以将 MultiMediaCard 或 Secure Digital 存储卡插入此插槽

Sony® Memory Stick 存储卡插槽

可以将支持的 Sony Memory Stick 存储卡插入此插槽

菜单结构

使用本节查看打印机 LCD 屏幕上主菜单中可用的选项。按打印机控制面板上的**菜单**按钮以使用菜单选项。

有关子菜单选项的详细信息，请参见“HP Photosmart 打印机帮助”。有关访问“HP Photosmart 打印机帮助”的详细信息，请参见第 2 页的“**查看 hp photosmart 打印机帮助**”。

菜单选项	选择
特殊打印	打印全部 创建相册 打印范围 打印索引页 打印校样 扫描校样
增强图像	照片亮度 添加边框 添加色彩效果

菜单选项	选择
工具	幻灯片放映 打印质量 打印样本页 打印测试页 清洁墨盒 校准打印机
首选项	打印后 份数 照片尺寸 视频打印 添加日期 / 时间 无边框 Exif 打印 提高对比度 扩展颜色 纸张检测 相机选择 恢复默认值 语言

纸张信息

可以在各种类型和尺寸的纸张上进行打印，从索引卡和照片纸到信封和投影胶片。要获得最佳打印效果，请使用项目专用的纸张。例如，如果要打印照片，请务必在 HP 超高级照片纸上打印以获得最佳照片质量。

注意： 如果从计算机打印并使用 HP 专用纸张，请在设置打印设置时选择纸张类型。有关详细信息，请参见第 37 页的“**从计算机打印**”。

要获得可用的 HP 设计的喷墨打印纸的列表，或是要购买耗材，请访问：

- www.hpshopping.com（美国）
- www.hp-go-supplies.com（欧洲）
- www.hp.com/paper（亚太地区）
- www.jpn.hp.com/supply/inkjet（日本）

不同国家 / 地区使用的纸张尺寸不同。例如，欧洲使用 A4 纸张，而美国使用 letter 尺寸的纸张。要从打印机的 LCD 屏幕上更改可用的纸张尺寸，请更改 LCD 屏幕语言和国家 / 地区选项。有关详细信息，请参见第 19 页的“**设置 LCD 屏幕语言和国家 / 地区**”。

本款打印机支持可单独购买的纸盘附件有以下几种：

- 用于双面打印的自动双面打印附件 (HP C8955A)
- 可装入半令普通纸的 250 页普通纸纸盘 (HP Q3447A)

在进纸盘中装入纸张

可以在进纸盘中装入各种类型的纸张进行打印，例如普通纸、HP 照片纸和 HP 高级喷墨投影胶片等。有关支持的纸张类型和尺寸的详细信息，请参见第 53 页的“**技术规格**”。

在进纸盘中装入纸张：

- 1 提起接纸盘。

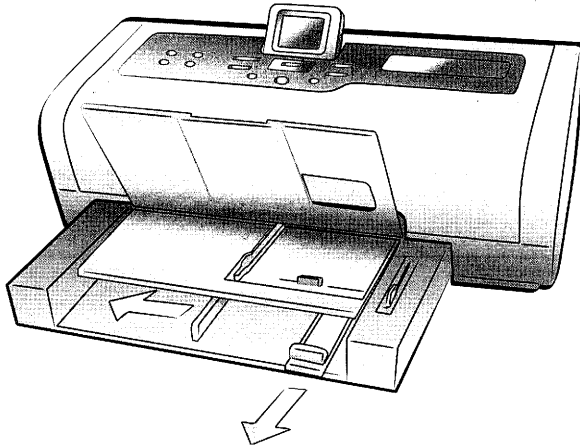

- 2 拉出进纸盘上的纸张长度导板，并尽可能远地向左滑动纸张宽度导板。
- 3 在进纸盘中放入一叠纸。
 - 打印面朝下装入纸张。
 - 请始终以纵向装入纸张，即短边朝向用户自己。
 - 注意装入的纸张不要过多或过少。如果进纸盘中只有一两张纸，打印机可能很难拾取纸张。检查以确定纸叠中有数量适当的纸张，但不要高过纸张长度导板的顶部。有关在进纸盘中装入纸张数量的详细信息，请参见第 53 页的“**技术规格**”。
 - 请一次使用同一类型和尺寸的纸张。请勿在进纸盘中混用不同类型或尺寸的纸张。

- 4 调整纸张宽度导板和纸张长度导板，使其紧靠纸叠边缘，同时保持纸张平整。此调节有助于将纸张平直地送入打印机。
- 5 放下接纸盘。
- 6 拉出照片纸盘滑片，直到它停止。这将卸下照片纸盘，以便打印机使用进纸盘中的纸张。

在照片纸盘中装入纸张

需要在 4 x 6 英寸（10 x 15 厘米）照片纸或 L 尺寸卡（3.5 x 5 英寸，90 x 127 毫米）上打印时，请使用照片纸盘。

注意： 有关保存和处理照片纸的信息，请参见“HP Photosmart 打印机帮助”。

提示： 如果要打印 4 x 6 英寸（10 x 15 厘米）无边框照片，请确保使用 HP 超高级照片纸，光面 4 x 6 无边框。如果从控制面板打印，请检查打印机是否被设置为打印无边框照片。如果从软件应用程序打印，请从“打印”对话框选择合适的无边框纸张尺寸。

使用照片纸盘时，进纸盘中可保留有纸张。如果照片纸盘中的照片纸用完，打印机将使用进纸盘中的纸继续打印。

提示： 要立即打印多张照片，请在进纸盘中装入更多的照片纸。

在照片纸盘中装入纸张：

- 1 拉出照片纸盘滑片，直到它停止。这样可以卸下照片纸盘。
- 2 提起接纸盘。
- 3 拉出照片纸盘的纸张长度导板，并尽可能远地向左滑动照片纸盘的纸张宽度导板。
- 4 在照片纸盘中放入大约 15 张照片纸，并且打印面朝下。如果使用带裁边的纸，请以裁边最后送入的方式放入纸张。接纸盘上的打印照片面朝上。

注意： 如果照片纸盘装入的纸张过多，打印机可能无法拾取照片纸。

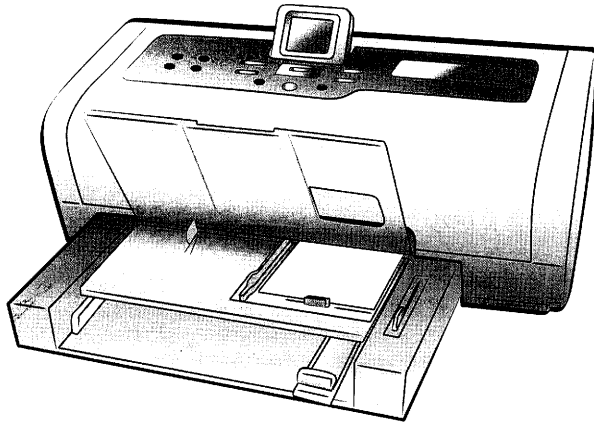

- 5 调整照片纸盘的纸张宽度导板和纸张长度导板，使其紧靠纸叠边缘，同时保持纸张平整。此调节有助于将纸张平直地送入打印机。
- 6 放下接纸盘。
- 7 向前推动照片纸盘滑片，直到它停止。从照片纸盘窗口看过去，看不见照片纸盘。此操作将装上照片纸盘。

打印墨盒信息

本款打印机可以进行彩色打印和黑白打印。HP 提供多种打印墨盒，用户可以从中选择最适合于项目的打印墨盒。

可支持的打印墨盒

本款打印机支持下列打印墨盒。安装此表中没有列出的打印墨盒，会使打印机的保修失效。

打印	使用的打印墨盒
彩色或黑白文档	HP #57 (C6657A) — 三色打印墨盒 和 HP #56 (C6656A) — 黑色打印墨盒
彩色照片	HP #57 (C6657A) — 三色打印墨盒 和 HP #58 (C6658A) — 照片打印墨盒
黑白照片	HP #57 (C6657A) — 三色打印墨盒 和 HP #59 (C9359A) — 照片灰色打印墨盒

安装打印墨盒时，请将打印墨盒的编号与打印墨盒门锁上的编号进行核对。打印机可同时安装两个打印墨盒。

小心! 检查所使用的打印墨盒是否正确。请注意，HP 建议不要调整或重新灌注 HP 打印墨盒。调整或重新灌注 HP 打印墨盒所导致的损坏不在 HP 保修范围之内。

根据打印需要，可在**右侧**打印墨盒底座中交替使用以下打印墨盒：

- HP #56 (C6656A) — 黑色打印墨盒
- HP #58 (C6658A) — 照片打印墨盒
- HP #59 (C9359A) — 照片灰色打印墨盒

安装或更换打印墨盒

要获得最佳打印效果，请仅使用 HP 原装正品打印墨盒。

为充分利用打印墨盒，在不使用打印机时请将其关闭。“开启 / 提示”灯熄灭前不要拔掉打印机的插头或关闭电源（如接线板）。关闭打印机可以使打印机正确地保存打印墨盒。

安装或更换打印墨盒：

- 1 如果打印机关闭，请按打印机控制面板上的**开启**按钮开启打印机。
- 2 在进纸盘中装入普通纸，以便打印机在安装打印墨盒后能够打印校准页。
- 3 提起打印机的顶盖。
- 4 向下按打印墨盒的门锁并向前拉。打印墨盒门锁会弹开。



- 5 如果要更换打印墨盒，请将旧打印墨盒取出，回收利用或停止使用。

注意： 有关回收利用打印墨盒的信息，请访问 www.hp.com/recycle。

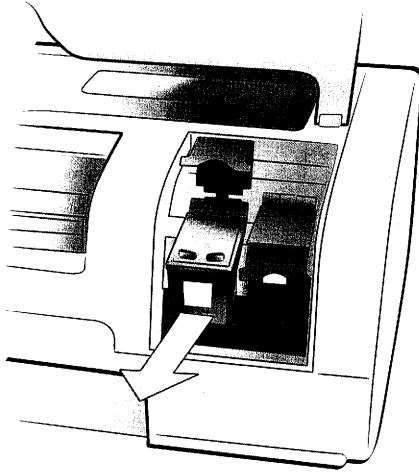

- 6 将新的打印墨盒从包装中取出。

- 7 捏住粉色标签并轻轻剥去胶带。确保仅去除了塑料胶带。请务必在取下胶带后立即安装打印墨盒；墨水喷嘴暴露 1 分钟以上就会变干并会在以后导致打印问题。取下胶带之后，请勿尝试再将其贴上。

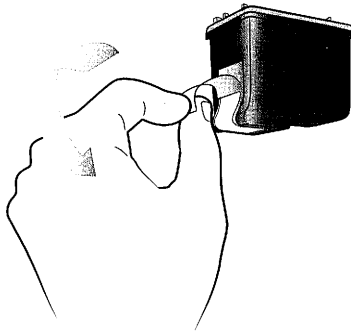

小心！ 请勿触摸打印墨盒上的墨水喷嘴或铜触点。触摸这些部件可能会导致打印墨盒出现故障。

8 插入打印墨盒：

- 拿着打印墨盒，使铜触点先插入打印机。将打印墨盒顶部左右两侧的凸起与打印墨盒底座内的凹槽对齐。
- 小心地将打印墨盒滑入金属条下的底座，然后平稳地推入，直到它停止不动。

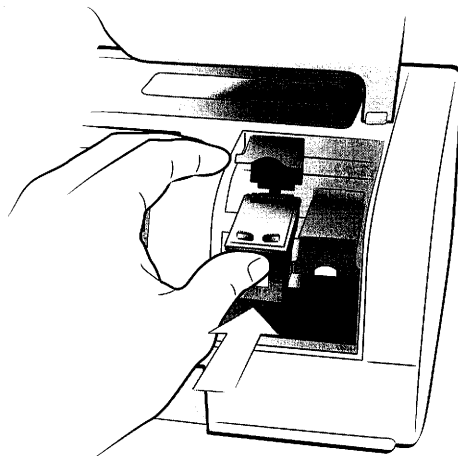

- 向下按打印墨盒的锁，直至锁定到位。

9 合上顶盖，然后按 **OK** 按钮。打印机将打印校准页。

打印机和打印墨盒将进行校准，从而提供最佳打印效果。可以丢弃校准页。

墨水备份打印模式

“墨水备份打印模式”可以让用户在一个打印墨盒出现故障或墨水已耗尽的情况下，仍然可进行打印。如果打印机 LCD 屏幕或计算机显示器上显示打印墨盒出错的消息，请取出打印墨盒并合上顶盖以进入墨水备份打印模式。将有信息显示，提醒用户目前处于“墨水备份打印模式”。

以“墨水备份打印模式”打印会降低打印速度并影响打印质量。“墨水备份打印模式”将用于所有打印作业，直到缺少的打印墨盒被更换。有关更换打印墨盒的详细信息，请参见第 11 页的“**安装或更换打印墨盒**”。

保存打印墨盒

打印墨盒保护器可在不使用打印墨盒时避免墨盒变干。任何时候从打印机中取出打印墨盒后，请将其存放在打印机随附的打印墨盒保护器中。

注意：打印墨盒没有安装在打印机中时，将其放在打印墨盒保护器中是极其关键的保护措施。不正确储存打印墨盒会导致打印墨盒故障。

- 要将打印墨盒插入打印墨盒保护器，请将其稍微倾斜以推入打印墨盒保护器并使它牢固地卡入到位。
- 要从打印墨盒保护器中取出打印墨盒，请向下并向后按打印墨盒保护器的上部，以松开打印墨盒，然后从打印墨盒保护器中轻轻滑出打印墨盒。

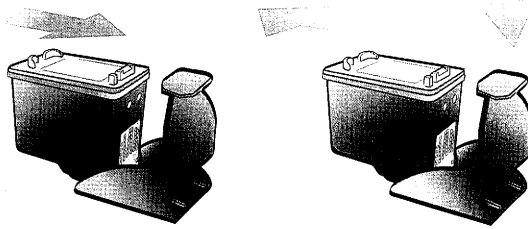

将打印墨盒放进打印墨盒保护器之后，可以将其存放在位于打印机内部的打印墨盒保存区中。

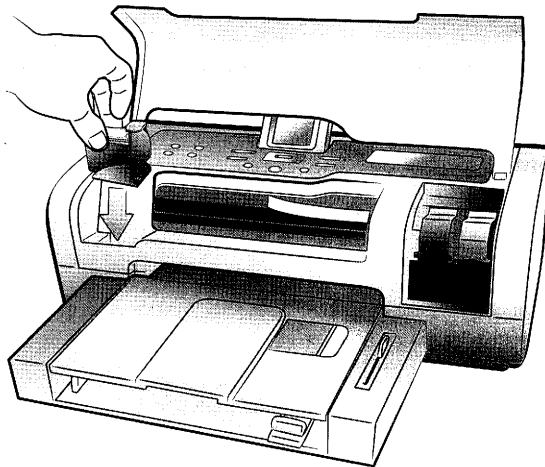

2

设置打印机上的默认值

本打印机出厂时对一些功能进行了默认设置，如打印份数、照片尺寸、LCD 屏幕语言设置以及其他设置等。用户可以利用打印机控制面板将这些设置更改为自己偏好的设置。

注意：从计算机进行打印时，打印机控制面板上的设置将不起作用。计算机软件将覆盖通过打印机控制面板设置的打印机默认设置。

有关控制面板上可用的其他默认设置选项的详细信息，请参见“HP Photosmart 打印机帮助”。

打印后保留或放弃打印设置

您可在每个打印作业完成后，选择保留还是放弃当前打印设置和照片选择。根据打印机的默认设置，会在每次打印时询问打印设置。

- 1 在打印机的控制面板上按**菜单**按钮。
- 2 按**选择照片** ▾ 按钮直到**首选项**突出显示在 LCD 屏幕上，然后按 **OK** 按钮。
- 3 按**选择照片** ▾ 按钮直到**打印之后**突出显示在 LCD 屏幕上，然后按 **OK** 按钮。
- 4 从以下选项中选择：
 - **始终**：完成一个打印作业后，如果要打印机始终保持当前的打印设置，请选择此选项。
 - **从不**：完成一个打印作业后，如果要打印机将所有打印设置重置为默认设置，请选择此选项。
 - **询问**：完成一个打印作业后，如果要打印机询问是否保存当前打印设置，请选择此选项。
- 5 在 LCD 屏幕上突出显示作出的选择后，按 **OK** 按钮。

设置份数

默认情况下，打印机每张照片打印一份。可将打印机设置为每张照片最多打印 99 份。

当选择照片并通过按 **OK** 按钮打印时，应用此设置。打印前，按**份数**按钮并更改照片打印份数将覆盖当前显示照片的份数设置。如果覆盖当前显示照片设置，所有其他照片仍将使用在**首选项**菜单中设置的份数。

- 1 在打印机的控制面板上按**菜单**按钮。
- 2 按**选择照片** ▾ 按钮直到**首选项**突出显示在 LCD 屏幕上，然后按 **OK** 按钮。
- 3 按**选择照片** ▾ 按钮直到**份数**突出显示在 LCD 屏幕上，然后按 **OK** 按钮。
- 4 按**选择照片** ▲ 或 ▾ 按钮以增加或减少默认份数，然后按 **OK** 按钮。

设置照片尺寸

可以按照各种尺寸打印存储卡中的照片。不同国家和地区使用不同的纸张和照片尺寸。例如，欧洲使用 8.27 x 11.7 英寸（210 x 297 毫米）的纸，而美国使用 8.5 x 11 英寸（216 x 280 毫米）的纸。要从打印机 LCD 屏幕更改使用的纸张和照片尺寸，则必须更改打印机语言和国家 / 地区设置。有关详细信息，请参见第 19 页的“**设置 LCD 屏幕语言和国家 / 地区**”。

可以从下列尺寸中选择默认照片尺寸：

国家 / 地区	照片尺寸
美国 / 加拿大（英寸）	4 x 6
	2 1/2 x 3 1/4
	3 x 4
	3 1/2 x 5
	5 x 7
	8 x 10
	8 1/2 x 11
	组合
欧洲（厘米）	6 x 8
	9 x 13
	10 x 15
	13 x 18
	15 x 21
	18 x 24
	20 x 25
	21 x 30
	组合

注意：组合在一张纸上打印 5 张照片（2 张 4 x 6 英寸（10 x 15 厘米）的照片和 3 张 2.5 x 3.25 英寸（6 x 8 厘米）的照片）

当选择照片并通过按 **OK** 按钮打印时，应用此默认尺寸。在开始打印前，按 **尺寸** 按钮并更改尺寸，将覆盖当前显示照片默认值。

- 1 在打印机的控制面板上按**菜单**按钮。
- 2 按**选择照片** ▾ 按钮直到**首选项**突出显示在 LCD 屏幕上，然后按 **OK** 按钮。
- 3 按**选择照片** ▾ 按钮直到**照片尺寸**突出显示在 LCD 屏幕上，然后按 **OK** 按钮。
- 4 按**选择照片** ▲ 或 ▾ 按钮直到 LCD 屏幕上出现需要的照片尺寸，然后按 **OK** 按钮。

设置无边框打印

默认情况下，打印机打印的照片无边框，因而将照片被打印至照片纸的边缘。如果选择将该功能打开，在被支持的纸张尺寸上打印的照片将不带边框。如果选择将该功能关闭，所有打印出的照片将带边框。

无边框打印支持的纸张尺寸有：4 x 6 英寸（10 x 15 厘米）纸、8.5 x 11 英寸（216 x 280 毫米）纸和 8.27 x 11.7 英寸（210 x 297 毫米）纸。对于其他尺寸的纸张，即使打开了无边框打印，也将会有边框。这不是错误，它是由打印机处理纸张的方式引起的。

注意：在不同的国家/地区，可用的纸张尺寸也有所不同。

如果在 4 x 6 英寸（10 x 15 厘米）不带裁边的照片纸上打印，打印的照片所有边均无边框。在带 0.5 英寸裁边的 4 x 6 英寸（带 1.25 厘米裁边的 10 x 15 厘米）照片纸上，打印的照片在三个边上无边框，在底部有小的边框。

注意：通过计算机打印照片时，无边框打印不是默认设置。打印照片所使用的软件应用程序将决定打印设置。

- 1 在打印机的控制面板上按**菜单**按钮。
- 2 按**选择照片** ▾ 按钮直到**首选项**突出显示在 LCD 屏幕上，然后按 **OK** 按钮。
- 3 按**选择照片** ▾ 按钮直到**无边框**突出显示在 LCD 屏幕上，然后按 **OK** 按钮。
- 4 按**选择照片** ▾ 按钮以突出显示**打开**或**关闭**，然后按 **OK** 按钮。

设置纸张检测

打印机通过扫描进纸盘或照片纸盘中的纸张来自动检测纸张的尺寸和类型。通过关闭纸张检测器，可以将打印机设置为每次打印时都询问纸张尺寸和类型。在默认情况下，此选项设置为**打开**。

注意：当使用无边框打印时，打印机不自动检测纸张的类型和尺寸。有关详细信息，请参见第 17 页的“**设置无边框打印**”。

注意：**纸张检测**设置适用于从打印机控制面板开始的打印作业。如果从计算机开始打印作业，要让打印机使用其自动检测器，请在打印机首选项对话框中选择**自动**作为纸张类型。有关详细信息，请参见“HP Photosmart 打印机帮助”。

- 1 在打印机的控制面板上按**菜单**按钮。
- 2 按**选择照片** ▾ 按钮直到**首选项**突出显示在 LCD 屏幕上，然后按 **OK** 按钮。
- 3 按**选择照片** ▾ 按钮直到**纸张检测**突出显示在 LCD 屏幕上，然后按 **OK** 按钮。
- 4 按**选择照片** ▾ 按钮以突出显示**打开**或**关闭**，然后按 **OK** 按钮。

取消相机选定照片的标记

从打印机打印相机选定的照片后，LCD 屏幕上出现一条信息，询问是否要取消标记照片。可以更改此设置以便打印机自动取消标记照片、从不取消标记照片或询问是否要取消标记照片。

- 1 在打印机的控制面板上按**菜单**按钮。
- 2 按**选择照片** ▾ 按钮直到**首选项**突出显示在 LCD 屏幕上，然后按 **OK** 按钮。
- 3 按**选择照片** ▾ 按钮直到**相机选择**突出显示在 LCD 屏幕上，然后按 **OK** 按钮。
- 4 从以下选项中选择：
 - **始终**：如果要让打印机在打印后取消对相机选定照片的标记，请选择此选项。
 - **从不**：如果要让打印机在打印后仍然保留对相机选定照片的标记，请选择此选项。
 - **询问**：每次打印相机选定的照片后，如果要打印机询问，请选择此选项。
- 5 在 LCD 屏幕上突出显示作出的选择后，按 **OK** 按钮。

恢复至出厂默认设置

调整了默认设置之后，可以随时将打印机重置为最初的出厂设置。要恢复至出厂默认设置，请按以下步骤操作。

注意： 如果恢复至出厂默认设置，所选的语言和国家 / 地区设置不会改变。

- 1 在打印机的控制面板上按**菜单**按钮。
- 2 按**选择照片** ▼ 按钮直到**首选项**突出显示在 LCD 屏幕上，然后按 **OK** 按钮。
- 3 按**选择照片** ▼ 按钮直到**恢复默认值**突出显示在 LCD 屏幕上，然后按 **OK** 按钮。
- 4 按**选择照片** ▼ 按钮以突出显示**是**或**否**，然后按 **OK** 按钮。

设置 LCD 屏幕语言和国家 / 地区

使用**语言**选项可更改打印机上的 LCD 屏幕提示语言。国家 / 地区设置决定打印机 LCD 屏幕显示何种照片和纸张尺寸。要更改打印机上的语言和国家 / 地区设置，请按以下步骤操作。

注意： 如果恢复至出厂默认设置，语言和国家 / 地区设置不会改变。只须按照本节所述的步骤即可更改语言和国家 / 地区设置。

- 1 在打印机的控制面板上按**菜单**按钮。
- 2 按**选择照片** ▼ 按钮直到**首选项**突出显示在 LCD 屏幕上，然后按 **OK** 按钮。
- 3 按**选择照片** ▼ 按钮直到**语言**突出显示在 LCD 屏幕上，然后按 **OK** 按钮。

LCD 屏幕上出现一个语言列表。

- 4 按**选择照片** ▼ 按钮直到所需要的语言突出显示在 LCD 屏幕上，然后按 **OK** 按钮。
- 5 按**选择照片** ▼ 按钮以突出显示**是**，来确认所选择的语言，然后按 **OK** 按钮。

LCD 屏幕上出现一个国家和地区列表。

- 6 按**选择照片** ▼ 按钮直到所需要的国家或地区突出显示在 LCD 屏幕上，然后按 **OK** 按钮。

此时，打印机的 LCD 屏幕按照已选定的语言显示提示和选项。

设置打印质量

打印照片时，可以从控制面板更改打印质量。**最佳**质量为默认的打印质量，可产生质量最佳的照片。**正常**质量可节省墨水并加快打印速度。要更改打印质量，请按以下步骤操作。

注意： **正常**打印质量设置仅适用于下一个打印作业。打印作业完成或取消后，打印质量重置为**最佳**质量。

- 1 在打印机的控制面板上按**菜单**按钮。
- 2 按**选择照片** ▾ 按钮直到**工具**突出显示在 LCD 屏幕上，然后按 **OK** 按钮。
- 3 按**选择照片** ▾ 按钮直到**打印质量**突出显示在打印机 LCD 屏幕上。按 **OK** 按钮。
- 4 从以下选项中选择：
 - **最佳**：打印最高质量的照片。
 - **正常**：打印正常质量的照片。
- 5 在 LCD 屏幕上突出显示作出的选择后，按 **OK** 按钮。

3

从存储卡打印

轻松地为自己、家人和朋友打印高质量的照片。如果数码相机使用存储卡储存照片，可以将存储卡插入打印机来打印照片。打印机 LCD 屏幕上的信息可引导您完成打印，而不必打开计算机或将打印机连接到计算机！

注意：也可以使用计算机打印照片。有关详细信息，请参见第 37 页的“从计算机打印”。

支持的存储卡

HP Photosmart 打印机可读取下列存储卡：

CompactFlash Association (CFA) 认证的 I 型和 II 型、IBM Microdrive、MultiMediaCard、Secure Digital、SmartMedia、Sony Memory Stick 和 xD-Picture Card。

这些卡由多家供应商制造并有各种存储容量可供选用。您可以在购买数码相机的地方或大多数计算机耗材商店购买到存储卡。

小心！ 使用任何其他类型的存储卡可能会损坏存储卡和打印机。

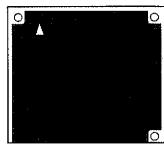

IBM Microdrive

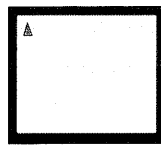

CompactFlash
I 型和 II 型



SmartMedia



Sony Memory Stick

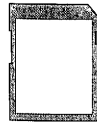

Secure Digital



MultiMediaCard



xD-Picture Card

支持的文件格式

可以直接从存储卡上打印某一类型的文件格式。如果打印机不支持数码相机支持的文件格式，必须首先将照片保存到计算机上，然后使用软件应用程序来打印这些照片。

有关支持的图像和视频文件格式的详细信息，请参见第 54 页的“**打印机技术规格**”。

有关如何将文件保存到计算机的详细信息，请参见“HP Photosmart 打印机帮助”。

插入存储卡

使用数码相机拍完照片后，从相机中取出存储卡并将其插入打印机中，以查看照片。可以立即打印照片，或将照片保存到计算机上。

正确插入存储卡后，存储卡指示灯将闪烁，然后不再闪烁。

小心！ 请勿在存储卡指示灯闪烁时取出存储卡。如果在访问存储卡时将其取出，可能会损坏打印机或存储卡，或者破坏存储卡上的信息。有关详细信息，请参见第 25 页的“**取出存储卡**”。

插入存储卡：

1 提起输入舱盖。

2 取出所有存储卡插槽中的存储卡。

小心！ 请勿在存储卡指示灯闪烁时取出存储卡。有关详细信息，请参见第 25 页的“**取出存储卡**”。

3 握住存储卡使正面朝上。要确定存储卡的正确方向，请参见这些步骤后面的表格。

如果使用的是 Sony Memory Stick Duo™ 存储卡，在将存储卡插入打印机存储卡插槽之前，接上随存储卡提供的适配器。

4 将存储卡插入适合的存储卡插槽中。必须先将有金属触点或针孔的一端插入打印机。

小心！ 以其他方式插入存储卡可能会损坏存储卡或打印机。

5 将存储卡轻轻推入打印机，直到不能移动。存储卡不会完全插入打印机。强行将存储卡插入过深可能会损坏存储卡或打印机。

如果将 SmartMedia 存储卡面向下插入，红色的“开启 / 提示”灯将开始闪烁。取出存储卡并重新正确地插入。

注意： 如果存储卡上有相机选定的照片，LCD 屏幕上将显示信息，询问用户是否要打印相机选定的照片。有关详细信息，请参见第 31 页的“**打印相机选定的照片**”和第 18 页的“**取消相机选定照片的标记**”。

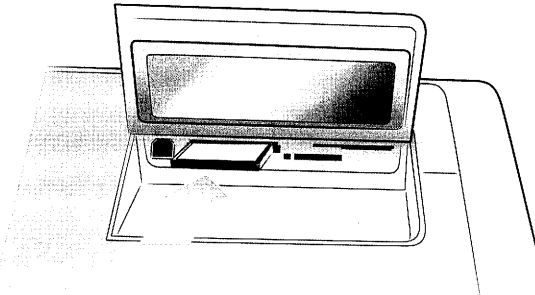
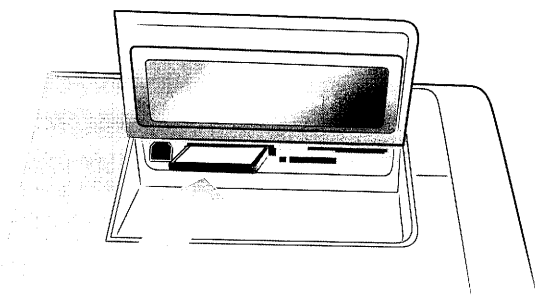
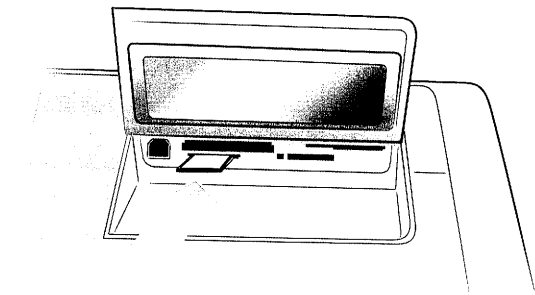
存储卡	存储卡插槽	如何拿住和插入存储卡
CompactFlash I 型或 II 型	左上方插槽	<ul style="list-style-type: none"> • 正面标签朝上，如果标签上有箭头，箭头应指向打印机 • 将有针孔的一端先插入打印机 
IBM Microdrive	左上方插槽	<ul style="list-style-type: none"> • 正面标签朝上，如果标签上有箭头，箭头应指向打印机 • 将有针孔的一端先插入打印机 
MultiMediaCard	左下方插槽	<ul style="list-style-type: none"> • 标签朝上，缺角位于右侧，箭头指向打印机 • 金属触点朝下 

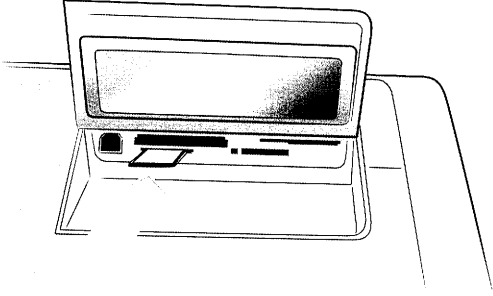
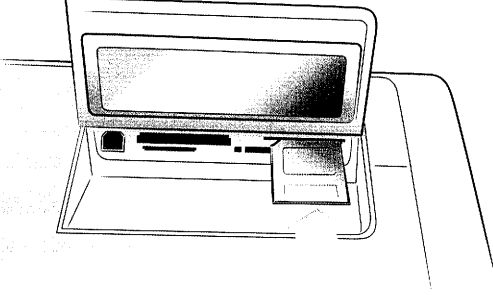
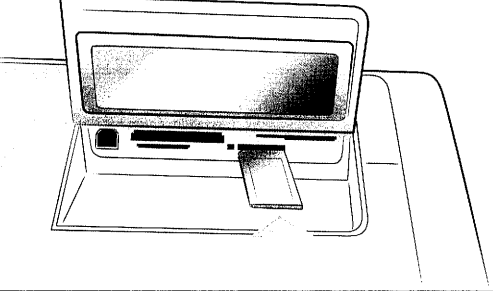
存储卡	存储卡插槽	如何拿住和插入存储卡
Secure Digital	左下方插槽	<ul style="list-style-type: none"> • 标签朝上，缺角位于右侧 • 金属触点朝下 
SmartMedia	右上方双插槽的上半部分	<ul style="list-style-type: none"> • 缺角位于左侧，如果标签上有箭头，使箭头指向打印机 • 金属触点朝下 
Sony Memory Stick	右下方插槽	<ul style="list-style-type: none"> • 使缺角位于左侧，并且箭头指向打印机 • 金属触点朝下 

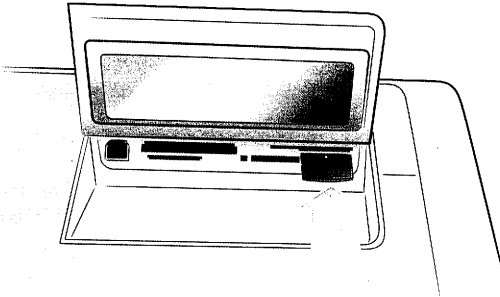
存储卡	存储卡插槽	如何拿住和插入存储卡
xD-Picture Card	右上方双插槽的右下部分	<ul style="list-style-type: none"> • 标签朝上，箭头指向打印机 • 金属触点朝下 

取出存储卡

使用本节中所述步骤从打印机的存储卡插槽中安全地取出存储卡。

小心! 请勿在存储卡指示灯闪烁时取出存储卡。指示灯闪烁表示打印机正在访问存储卡。请等候，直到存储卡指示灯不再闪烁。在访问存储卡时将其取出，可能会损坏打印机和存储卡，或者破坏存储卡上的信息。

在打印机未与计算机连接的时候取出存储卡

- ▶ 当存储卡指示灯停止闪烁时，轻轻拔出存储卡以将其从打印机存储卡插槽中取出。

当打印机与 Windows PC 连接时取出存储卡

- 1 如果存储卡指示灯在闪烁，请等候其停止。
- 2 存储卡还插在打印机中时，右键单击 Windows 任务栏中的存储卡图标。
- 3 菜单出现时，选择**准备取出存储卡**。
- 4 计算机屏幕上出现提示时，单击 **OK**。

此时，可以安全地从打印机中取出存储卡。

- 5 拉动存储卡以将其从打印机的存储卡插槽中取出。

当打印机与 Macintosh 计算机连接时取出存储卡

- 1 存储卡还插在打印机中时，将桌面上的存储卡图标拖入 Trash（垃圾箱）。
- 2 等候存储卡指示灯停止闪烁，此时可以从打印机的存储卡插槽中取出存储卡。

决定哪些照片要打印或是通过电子邮件发送

通过查看打印机 LCD 屏幕上的照片、打印照片索引页或打印校样，可以决定哪些照片要打印或是通过电子邮件发送。

通过查看打印机 LCD 屏幕上的照片、打印照片索引页或打印校样，可以决定打印哪些照片。照片索引页显示存储卡中照片的缩略图以及索引编号。校样页显示保存在存储卡上的所有照片的缩略图，提供了选择要打印的照片的位置，指定打印的份数，并选择照片尺寸和布局。

有关从存储卡打印照片的详细信息，请参见第 30 页的“**从存储卡打印照片**”。

通过查看打印机 LCD 屏幕上的照片、打印索引页，可以决定打印哪些照片。有关如何通过电子邮件发送照片的详细信息，请参见“HP Photosmart 打印机帮助”。

从 LCD 屏幕查看照片

将存储卡插入打印机后，可以使用**选择照片** ◀ 或 ▶ 按钮查看存储卡上的所有照片，按 **OK** 按钮选择当前显示的照片，并使用**选择照片** ▲ 或 ▼ 按钮仅查看已经选择的照片。

短暂地按动箭头可一张张地查看照片。按住这些箭头可快速查看照片。到达任意一端的最后一张照片时，打印机将回到第一张或最后一张照片继续移动。

如果希望在 LCD 屏幕上同时查看 9 张照片，请参见第 26 页的“**使用最多查看 9 张模式**”。

可以使用打印机的 LCD 屏幕查看存储卡上前 2000 张照片。如果存储卡上的照片超过 2000 张，请将照片保存到计算机中，并从计算机访问。

有关如何将照片保存到计算机的详细信息，请参见“HP Photosmart 打印机帮助”。

使用最多查看 9 张模式

将存储卡插入打印机后，可以在 LCD 屏幕上同时查看 9 张照片。

使用“最多查看 9 张”模式选择的照片将使用在**首选项**菜单中选择的默认设置进行打印。按**缩放 -**按钮以退出“最多查看 9 张”模式并返回到正常查看模式以更改当前照片的设置。有关更改选定照片设置的详细信息，请参见“HP Photosmart 打印机帮助”。

- 1 将存储卡插入打印机的存储卡插槽中，等待 LCD 屏幕上出现第一张存储在存储卡上的照片。
- 2 在打印机控制面板上，按**缩放 -**按钮，在 LCD 屏幕上同时查看九张照片。

- 3 使用**选择照片**按钮上的箭头滚动浏览照片。
- 4 按**缩放 +**按钮在正常查看模式下查看突出显示的照片。
注意：在此，您可以强化照片效果，旋转照片，或者更改 LCD 屏幕上显示照片的默认设置。有关详细信息，请参见“HP Photosmart 打印机帮助”。
- 5 打印前，查看照片或修改照片后，可以按**缩放 -**按钮，返回“最多 9 张查看模式”。
- 6 按**OK**按钮选择突出显示的照片。打印机图标显示在所选择照片的右下角。
注意：可以使用打印机的 LCD 屏幕查看存储卡上前 2000 张照片。如果存储卡上的照片超过 2000 张，请将照片保存到计算机中，并从计算机访问。有关如何将照片保存到计算机的详细信息，请参见“HP Photosmart 打印机帮助”。

打印照片索引页

照片索引页显示存储卡中所有照片的缩略图以及索引编号。照片按存储卡中存储的顺序显示。存储卡中的照片数量决定照片索引页的页数。为了在每张照片索引页上容纳最多数量的照片，打印机可能会改变照片的方向。

索引编号显示在每个缩略图的左下角。利用索引编号可以确定要打印的照片。使用数码相机或计算机向存储卡中添加照片或从中删除照片后，请重新打印索引页以查看新的索引编号。

注意：照片索引页上的索引编号可能与数码相机中照片的索引编号不一致。

- 1 将存储卡插入打印机的存储卡插槽中，等待 LCD 屏幕上出现第一张存储在存储卡上的照片。
- 2 在打印机的控制面板上按**菜单**按钮。
- 3 按**选择照片** ▾ 按钮直到**特殊打印**突出显示在打印机的 LCD 屏幕上，然后按**OK**按钮。
- 4 按**选择照片** ▾ 按钮直到**打印索引页**突出显示在打印机的 LCD 屏幕上，然后按**OK**按钮。

索引页打印保存在存储卡上的所有照片。

有关详细信息，请参见第 30 页的“**选择照片**”和第 30 页的“**从存储卡打印照片**”。

打印校样

校样页可能有几页长，它显示保存在存储卡上的所有照片的缩略图。校样页与照片索引页不同，因为它提供了选择要打印的照片、指定打印的份数并选择照片尺寸和布局的空间。这是一种从存储卡直接打印照片的简单、方便的方法。

可以使用校样上的照片编号来选择要打印的照片。校样上的照片编号可能和数码相机上该照片的照片编号不同。如果已经向存储卡中添加照片或从中删除照片，请重新打印校样以查看新的照片编号。

- 1 将存储卡插入打印机的存储卡插槽中，等待 LCD 屏幕上出现第一张存储在存储卡上的照片。
- 2 在打印机的进纸盘中装入几张普通纸。
- 3 在打印机的控制面板上按**菜单**按钮。
- 4 按**选择照片** ▾ 按钮直到**特殊打印**突出显示在打印机的 LCD 屏幕上，然后按 **OK** 按钮。
- 5 按**选择照片** ▾ 按钮直到**打印校样**突出显示在打印机的 LCD 屏幕上，然后按 **OK** 按钮。
- 6 按**选择照片** ▾ 按钮从下面进行选择：
 - **新照片** — 选择从控制面板打印所有以前未打印照片的校样，然后按 **OK** 按钮。
 - **所有照片** — 选择打印存储卡上所有照片的校样，然后按 **OK** 按钮。
- 7 按 **OK** 按钮打印校样。



打印校样后，可以在校样上做标记，指出要打印的照片、照片的大小以及要打印照片的份数。然后将校样扫描进打印机，打印机将按照您要求的规格打印选定的照片。有关如何在校样上选择照片并扫描进打印机的详细信息，请参见下一节。

扫描校样

打印校样之后，可以使用它来打印存储卡中的特定照片。

- 1 请用黑笔填充每张照片下面的圆圈来选择要打印的照片。
- 2 在份数部分和布局部分各选择一个选项。
注意：如果在每个部分中选择多个选项，LCD 屏幕上将显示一条错误，您需要打印新校样并重新开始。
- 3 确保将存储卡插入打印机控制面板上的存储卡插槽。
- 4 在打印机的控制面板上按**菜单**按钮。
- 5 按**选择照片** ▾ 按钮直到**特殊打印**突出显示在打印机的 LCD 屏幕上，然后按 **OK** 按钮。
- 6 按**选择照片** ▾ 按钮直到**扫描校样**突出显示在打印机的 LCD 屏幕上，然后按 **OK** 按钮。

LCD 屏幕上显示一条信息，告诉用户如何插入校样页。

- 7 将校样打印面朝下装入进纸盘中，页面顶端朝向打印机。
- 8 按 **OK** 按钮开始扫描过程。
扫描完校样后，LCD 屏幕上显示一条信息，提示用户为打印作业装入正确的纸张。
- 9 在进纸盘中为打印照片装入正确的纸张，然后按 **OK** 按钮打印选择的照片。
注意：打印机一次只能扫描一张校样。对于要扫描的每一张校样，请重复步骤 1 至步骤 9。

选择照片

确定存储卡上要打印的照片之后，可以使用打印机的控制面板来选择这些照片进行打印。有关详细信息，请参见第 26 页的“**决定哪些照片要打印或是通过电子邮件发送**”。

- 1 将存储卡插入打印机的存储卡插槽中，等待 LCD 屏幕上出现保存在存储卡上的第一张照片。
- 2 按**选择照片** ◀ 或 ▶ 按钮，逐一浏览存储卡上的照片。
- 3 当要打印的照片出现在 LCD 屏幕上时，请按 **OK** 按钮。若 LCD 屏幕上出现打印设置和打印机图标，则表明已选择照片。

要选择其他照片，请重复步骤 2 和步骤 3。一旦选择好照片，可以将它们打印。有关详细信息，请参见第 30 页的“**从存储卡打印照片**”。

取消选择照片

可以用打印机的控制面板取消选择不想打印的照片。

- 1 按**选择照片** ◀ 或 ▶ 按钮，逐一浏览存储卡上的照片。
- 2 当要取消选择的照片出现在 LCD 屏幕上时，按**取消**按钮。打印机将取消选择当前显示的照片，将照片的打印设置恢复到默认设置。

注意：要取消选择所有已选定的照片，请按**取消**按钮两次。所有已选定的照片将被取消选择。

从存储卡打印照片

本款打印机可以打印保存在存储卡上的数字照片。数字照片可以是未标记的照片或相机选定的照片。有关可支持的数字照片文件类型的列表，请参见第 53 页的“**技术规格**”。

注意：在开始打印前，请确保已经在合适的纸盘中装入纸张。有关详细信息，请参见第 7 页的“**纸张信息**”。

有关如何从存储卡打印照片的详细信息，请参见“HP Photosmart 打印机帮助”。

打印存储卡上未标记的照片

未标记的数字照片为保存在存储卡上的标准数字照片，但是没有标记为要打印。并非所有数码相机都可以标记要打印的照片。

- 1 将存储卡插入打印机的存储卡插槽。
- 2 按**选择照片** ◀ 或 ▶ 按钮，逐一浏览存储卡上的所有照片。
- 3 当要打印的照片出现在打印机的 LCD 屏幕时，按 **OK** 按钮。
要打印多份照片，请重复步骤 2 和步骤 3，直到选中所有要打印的照片。
注意：此时可以打印多份已选定的照片。也可以更改选定照片的默认尺寸。有关详细信息，请参见“HP Photosmart 打印机帮助”。
- 4 按**打印**按钮开始打印选定照片。

打印相机选定的照片

相机选定的照片是指使用数码相机标记要打印的照片。并非所有数码相机都可以标记要打印的照片。使用相机选择照片时，相机会创建一个“数字打印顺序格式 (DPOF)”文件来指明哪些照片被选定为要打印。

打印机能够从存储卡中读取 DPOF 文件，因此不需要重新选择要打印的照片。请查看数码相机随附的文档，以了解它是否支持相机选定的照片。本款打印机支持 DPOF 文件格式 1.1。

- 1 使用数码相机选择要打印的照片。有关详细信息，请参见相机随附的文档。
- 2 将存储卡插入打印机的存储卡插槽。
- 3 打印机将自动识别存储卡上相机选定的照片并询问是否打印。按**选择照片** ▼ 按钮以突出显示**是**，然后按 **OK** 按钮。
- 4 打印机的 LCD 屏幕上显示一条信息，询问是否正在使用 4 x 6 英寸（10 x 15 厘米）照片纸。如果是，按**选择照片** ▼ 按钮以突出显示**是**，然后按 **OK** 按钮。

如果未使用 4 x 6 英寸（10 x 15 厘米）纸张，请按**选择照片** ▼ 按钮以突出显示**否**，然后按 **OK** 按钮。打印机自动确定已装入纸张的尺寸。

打印机将打印相机选定的照片。

有关详细信息，请参见下列主题：

- 第 18 页的“**取消相机选定照片的标记**”
- 第 33 页的“**将 hp 数码相机连接到直接打印端口**”

打印新照片

使用**打印新照片**按钮可以打印存储卡上所有以前未打印过的照片。

每次将存储卡插入到打印机存储卡插槽以及用打印机控制面板打印照片时，打印机为照片做标记，这样，再次插入同一张存储卡时，打印机将“记住”已经打印过的照片。如果拍摄了新的照片，并将其存储在上一张存储卡上，下一次将该存储卡插入到打印机的存储卡插槽时，可以使用**打印新照片**选项来打印从上一次插入存储卡以来拍摄的新照片。

注意： 如果使用计算机打印或修改照片，则可能会删除打印机在照片上留下的标记，这会导致将以前打印过的照片选为新照片。

- 1 将存储卡插入打印机的存储卡插槽中，等待 LCD 屏幕上出现保存在存储卡上的第一张照片。
- 2 按**打印新照片**按钮来打印存储卡上所有以前未打印过的照片。

LCD 屏幕上出现打印摘要信息以及选中的新照片的数量。

注意： 此时可以打印多份已选定的照片。也可以更改选定照片的默认尺寸。有关详细信息，请参见“HP Photosmart 打印机帮助”。

- 3 按**打印**按钮开始打印所有新照片。

4

从直接打印端口进行打印

要快速、简单地进行打印，可以将笔记本电脑或 HP 直接打印数码相机连接至位于打印机前面的直接打印端口。

要使用直接打印端口打印，必须首先在笔记本电脑上安装 HP Photosmart 打印机软件以使用位于打印机后面的 USB 端口。第一次将笔记本电脑连接到直接打印端口时，操作系统将自动重新配置软件，这样就可以使用该端口打印。有关在笔记本电脑上安装软件的信息，请参见打印机随附的《HP Photosmart 安装指南》。

注意：如果直接打印数码相机有对接站，可以将对接站直接连接到打印机的 USB 端口上。有关详细信息，请参见对接站随附的文档。

将 hp 数码相机连接到直接打印端口

使用本款打印机可以从 HP 直接打印数码相机打印精美的照片，而不必使用计算机。

要查看可与打印机配合使用的 HP 直接打印数码相机的列表，请访问 www.hp.com/support，选择国家或地区，并在搜索窗口输入**直接打印数码相机**。

使用 HP 直接打印数码相机选择要打印的照片后，可以通过将相机连接到直接打印端口来打印照片。

将 hp 直接打印数码相机连接到打印机进行打印：

- 1 使用 HP 直接打印数码相机上的“共享”菜单，选择要打印的照片。有关详细信息，请参见相机随附的文档。
- 2 使用相机随附的 USB 电缆，将数码相机连接到打印机**前面**的直接打印端口。直接打印端口位于输入舱盖的下边，存储卡插槽的左边。

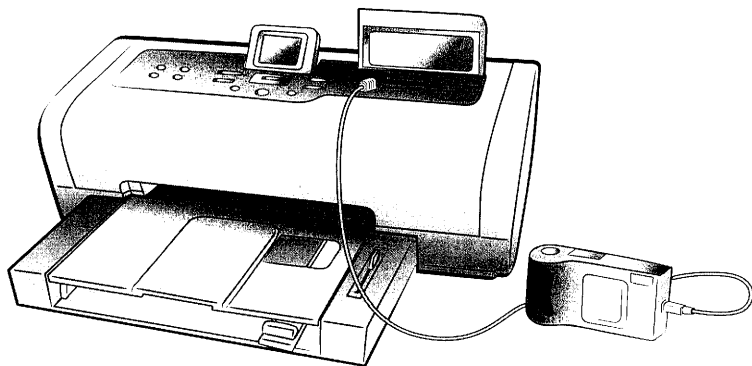

- 3 将数码相机连接到打印机后，相机的 LCD 屏幕上会显示“打印设置”菜单。使用此菜单可以：
 - 更改已选定要打印的照片
 - 选择纸张类型
 - 选择纸张尺寸
- 4 准备打印时，请按照相机 LCD 屏幕上的说明操作。

注意：有关用数码相机选择照片的详细信息，请参见数码相机随附的文档。

调整打印设置

直接从 HP 直接打印数码相机打印时，打印机使用您用相机选择的设置进行打印。无法从打印机调整打印设置。

如果要使用数码相机上没有的功能调整打印设置，可以使用下列选项：

- 将照片保存到 Windows PC 并使用“HP 照片及成像”软件对其进行调整。有关详细信息，请参见“HP 照片及成像”软件帮助。
- 将照片保存到 Macintosh 并使用照片编辑软件调整照片。有关如何将照片保存到 Macintosh 的详细信息，请参见“HP Photosmart 打印机帮助”。
- 从相机取出存储卡，将其插入打印机，并从打印机的控制面板调整打印设置。有关详细信息，请参见第 21 页的“从存储卡打印”和“HP Photosmart 打印机帮助”。

有关打印相机选定照片的详细信息，请参见第 31 页的“打印相机选定的照片”。

将笔记本电脑连接到直接打印端口

要快速、简单地进行打印，可将笔记本电脑连接至位于打印机前面的直接打印端口。

从笔记本电脑打印：

- 1 将 USB 电缆的一端连接至笔记本电脑，另一端连接至位于打印机**前面**的直接打印端口。直接打印端口位于输入舱盖的下边，存储卡插槽的左边。

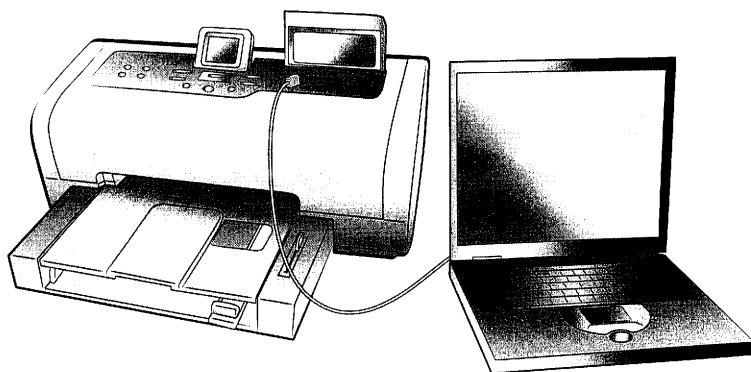

- 2 使用软件应用程序打开要打印的文件。
- 3 请按照适合您的操作系统的步骤操作：

如果使用 Windows PC：

- a. 从软件应用程序的**文件**菜单中选择**打印**。
- b. 要访问高级设置，请单击**属性**，在某些操作系统中它可能被命名为**首选项**。
- c. 选择适合项目的设置，然后单击**确定**。

如果使用 Macintosh：

- a. 从软件应用程序的 **File**（文件）菜单中选择 **Page Setup**（页面设置）。
- b. 在 **Format for**（格式）弹出菜单中，选择 **photosmart 7700 series**。
- c. 选择纸张属性（纸张尺寸、无边框照片或有边框照片、方向和缩放百分比）。

如果使用 OS 9，则无边框选项显示为一个复选框。如果使用 OS X，则无边框选项在 **Paper Size**（纸张尺寸）弹出菜单下面显示。

- d. 单击 **OK**（确定）。
- e. 从软件应用程序的 **File**（文件）菜单中选择 **Print**（打印）。
- f. 选择适合项目的打印设置。使用弹出菜单打开其他面板。
- g. 在 OS X 中单击 **Print**（打印）或在 OS 9 中单击 **OK**（确定）开始打印。

5

从计算机打印

打印机可以与任何具有打印功能的 Windows PC 或 Macintosh 软件应用程序联用。

如果已经知道如何与计算机联用打印机，则随时可以按常规方法开始打印。如果不熟悉如何打印，或者存在疑问，通过本章可以了解这方面的详细信息。

从计算机打印时，打印机控制面板设置将不起作用；计算机上软件的设置将覆盖打印机设置。

从 Windows PC 打印

在开始打印前，确保已将打印机连接到计算机，安装了包装盒中随附的打印机软件，并且打印机中装有打印纸。有关安装的详细信息，请参见打印机随附的《hp photosmart 安装指南》。有关装入纸张的信息，请参见第 8 页的“**在进纸盘中装入纸张**”。

从软件应用程序打印

- 1 从软件应用程序的**文件**菜单中选择**打印**。

根据使用的软件应用程序和计算机上所运行的操作系统，可能出现“打印”对话框或出现“HP Photosmart Series 属性”或“打印首选项”对话框。

- 2 选择要打印的页数和份数。

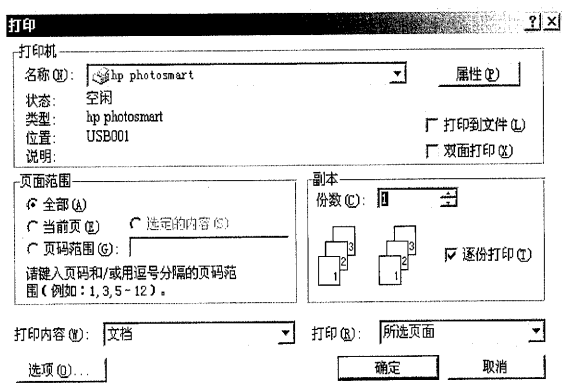

- 3 要访问打印属性选项卡，可能需要单击**属性**或**首选项**。有关 HP Photosmart Series 打印属性的信息，请参见“HP Photosmart 打印机帮助”。

注意： **属性**按钮可能被标注为**首选项**，每个软件应用程序的“打印”对话框可能有所不同。

注意： 根据计算机运行的操作系统，“HP Photosmart Series 属性”对话框的标题可能为“HP Photosmart 打印首选项”。

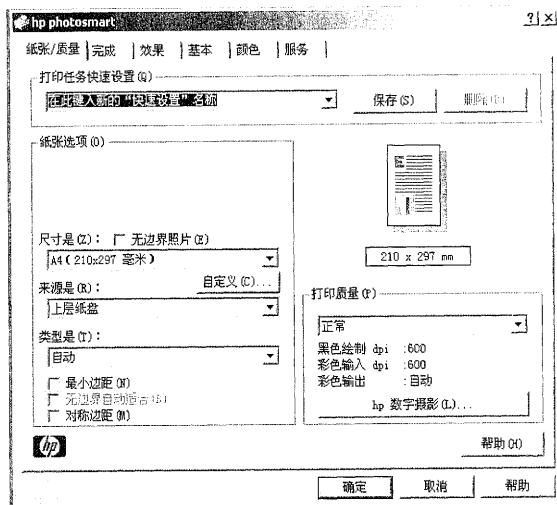

要了解可用设置的详细信息，请单击“打印属性”对话框右上角的**?**，然后单击要了解详细信息的项目。也可以单击**帮助**。

- 4 选择适合您的项目的其他设置。如果已经单击了**属性**或**首选项**来查看选项卡，请单击**确定**以关闭窗口。
- 5 单击**确定**开始打印。

从 Windows PC 打印无边框照片

4 x 6 英寸 (100 x 150 毫米) 照片纸、8.5 x 11 英寸 (216 x 280 毫米) 纸、L 尺寸纸 (3.5 x 5 英寸, 90 x 127 毫米) 和 Hagaki 卡 (3.9 x 5.8 英寸, 100 x 148 毫米) 支持无边框打印。

注意： 要从计算机打印无边框照片，必须从支持无边框打印的软件应用程序打印。HP 建议使用打印机附带安装的“HP 照片及成像”软件以获得真正的无边框打印效果。如果使用其他成像软件打印，可能需要调整照片大小才能获得无边框效果。

- 1 在软件应用程序中打开照片并从**文件**菜单中选择**打印**。
- 2 在“打印”对话框上单击**属性**或**首选项**来访问 HP Photosmart Series 打印属性。如果使用的软件应用程序在“打印”对话框上没有“属性”或“首选项”按钮，则转到下一步。有关详细信息，请参见**从软件应用程序打印**。
- 3 在“打印”对话框上选择**纸张 / 质量**选项卡。
- 4 单击**无边界照片**复选框。
- 5 从**尺寸是**列表，选择无边框纸张尺寸。无边框纸张尺寸在列表中被清楚地标记为“无边框”。
注意：在**尺寸是**列表中滚动可以查看所有可用无边框纸张尺寸。
- 6 为项目选择其他合适的设置，然后单击**确定**以返回 Print（打印）对话框。
- 7 单击**确定**开始打印。

使用 Windows PC 任务栏图标

安装完打印机软件后，Windows 任务栏中会出现两个图标：

- **hp photosmart 打印机图标** 
- **hp photosmart 存储卡图标** 

这些图标可帮助用户执行多种任务。



打印机图标

存储卡图标

hp photosmart 打印机图标



使用 Windows 任务栏中的 HP Photosmart 打印机图标可打开“HP Photosmart series 属性”对话框、选择默认打印机或打开“HP Photosmart Series 工具箱”。

- 单击打印机图标时，会出现“打印属性”对话框。用户可以在此对话框中更改默认打印设置。
- 右键单击打印机图标时，会出现一个菜单。请从下列菜单项中进行选择：
 - **更改默认打印设置** — 单击可打开“打印属性”对话框。
 - **打开 HP Photosmart Series 工具箱** — 单击可打开“HP Photosmart Series 工具箱”。
 - **HP Photosmart Series** — 从已安装的打印机列表中选择要使用的 HP Photosmart Series 打印机。选中标记表示当前选中的打印机。
 - **退出** — 单击可关闭菜单并从任务栏中删除打印机图标。重新启动计算机可使该图标再次出现。要关闭菜单但不从任务栏中删除打印机图标，请在菜单外的任何位置单击。

hp photosmart 存储卡图标

使用 HP Photosmart 存储卡图标可以确定打印机的状态、访问存储卡中保存的文件以及在计算机屏幕上显示连接信息。

图标的外观表示打印机的状态：

	存储卡图标为绿色时，表示存储卡已插入到打印机中，并且打印机已准备好访问存储卡中的文件。
	存储卡图标为灰色时，表示打印机中未插入存储卡。
	存储卡图标上出现红色“x”时，表示打印机和计算机之间的连接中断。要从计算机打印，必须重新建立通信。有关重新建立通信的详细信息，请参见“HP Photosmart 打印机帮助”。

右键单击存储卡图标时，会出现一个菜单。请从下列菜单项中进行选择：

- **打开 F: HP Photosmart Series** — 单击可打开“Windows 资源管理器”，在此，可移动、复制、删除或打开文件。也可以通过双击存储卡图标打开“Windows 资源管理器”。注意：“F:”可能不是计算机分配的驱动器盘符。
- **准备取出存储卡** — 单击准备将存储卡从打印机中安全地取出。
- **显示连接中断警告** — 如果要在打印机中断与计算机的通信或试图恢复与计算机的通信时显示警告信息，请单击它。选中标记表示会显示连接信息。
- **显示可以安全地取出存储卡信息** — 如果要在可以安全地从打印机取出存储卡时显示信息通知用户，请单击它。选中标记表示会显示信息。

从 Macintosh 打印

在开始打印前，确保已将打印机连接到计算机，安装了包装盒中随附的打印机软件，并且打印机中装有打印纸。有关安装的详细信息，请参见打印机随附的《hp photosmart 安装指南》。有关装入纸张的信息，请参见第 8 页的“**在进纸盘中装入纸张**”。

注意：要从计算机打印无边框照片，必须从支持无边框打印的软件应用程序打印。如果使用的是 OS X 操作系统，HP 建议使用随操作系统提供的 iPhoto 应用程序。

从软件应用程序打印（OS X 或 OS 9）

以下步骤是针对 OS X 的。对于 OS 9，这些步骤可能略有不同。开始打印之前请确保已经在 OS X 的 Print Center（打印中心）或 OS 9 的 Chooser（选配器）中选择了 HP Photosmart 打印机。有关详细信息，请参见打印机随附的《参考指南》。

- 1 从软件应用程序的 **File**（文件）菜单中选择 **Page Setup**（页面设置）。
出现 Page Setup（页面设置）对话框。
- 2 在 **Format for**（格式）弹出菜单中选择 **photosmart 7700 series**（仅限于 OS X）。

注意：在 OS 9 中，选择 Chooser（选配器）中的 **photosmart 7700 series**。

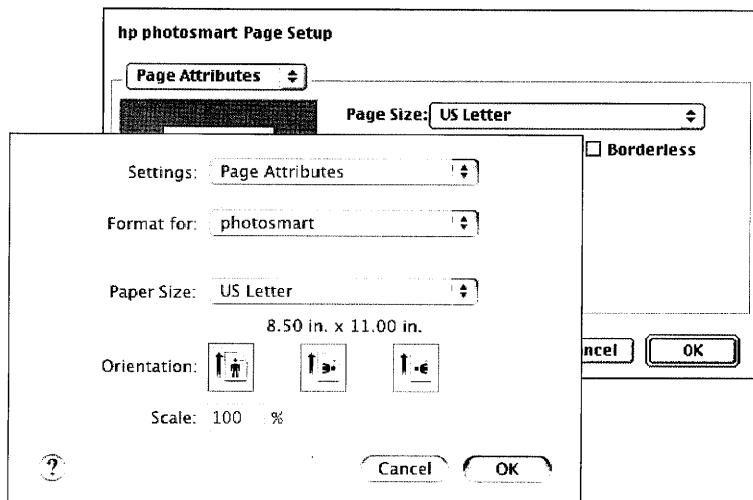

3 选择页面属性：

- 选择纸张尺寸。
- 选择要打印无边框照片还是有边框照片。

如果使用 OS 9，则无边框选项显示为一个复选框。如果使用 OS X，则无边框选项在 **Paper Size**（纸张尺寸）弹出菜单下面显示。

- 选择方向。
- 输入缩放百分比。

4 单击 **OK**（确定）。

5 从软件应用程序的 **File**（文件）菜单中选择 **Print**（打印）。

将出现 **Print**（打印）对话框。

注意： 如果使用 OS X，则会打开 **Copies & Pages**（份数和页数）面板。如果使用 OS 9，则会打开 **General**（一般）面板。

6 在开始打印前，确认 HP Photosmart 7700 Series 打印机已在 **Print Center**（打印中心）的打印机列表中列出 (OS X)，或已在 **Chooser**（选配器）(OS 9) 中选定。

7 选择适合您的项目的打印设置。使用弹出菜单打开其他面板。

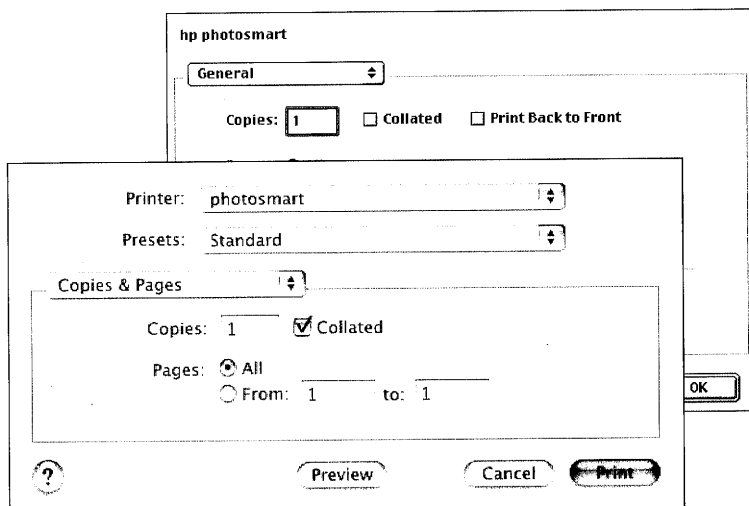

要了解有关设置的详细信息，请单击对话框左下角中的 **?**（仅限于 OS X）。

注意： Photosmart 打印机不是 PostScript 打印机。

8 在 OS X 中单击 **Print**（打印）或在 OS 9 中单击 **OK**（确定）开始打印。

6

疑难排除

HP Photosmart 打印机在设计上具有可靠易用的特点。本章回答常见问题并包含有关下列主题的信息：

- 硬件问题
- 打印问题
- 错误信息

有关软件安装的详细疑难排除信息，请参见打印机随附的参考指南。有关高级疑难排除信息，请参见“HP Photosmart 打印机帮助”。有关查看打印机帮助的信息，请参见第 2 页的“[查看 hp photosmart 打印机帮助](#)”。

硬件问题

“HP Photosmart 打印机帮助”的疑难排除部分提供了详细的解决方案。有关查看打印机帮助的信息，请参见第 2 页的“[查看 hp photosmart 打印机帮助](#)”。

联系 HP 支持部门前，请先阅读本节中的疑难排除技巧，或访问 www.hp.com/support 以获得在线支持服务。

注意：HP 建议使用的 USB 电缆长度不超过 10 英尺（3 米），以将潜在的高电磁场所引起的注入噪声降至最低。

问题	可能的原因	解决方案
“开启 / 提示”指示灯呈绿色闪烁，但打印机不打印。	打印机正在处理信息。	请稍候片刻，等候打印机完成信息处理。
“开启 / 提示”指示灯呈红色闪烁。	打印机需要关注。	请尝试下列操作： <ul style="list-style-type: none">• 查看打印机的 LCD 屏幕和计算机显示器上的说明。• 如果打印机上连有数码相机，请查看相机 LCD 屏幕上的说明。• 如果这样无效，则关闭打印机。拔掉打印机的电源线，等候一分钟，然后再将其插入。开启打印机。

问题	可能的原因	解决方案
“开启 / 提示”指示灯呈黄色闪烁。	出现不可恢复的错误。	关闭打印机。拔掉打印机的电源线，等候一分钟，然后再将其插入。开启打印机。如果这样做无效，请访问 www.hp.com/support 或与 HP 支持部门联系。

打印问题

联系 HP 支持部门前，请先阅读本节中的疑难排除技巧，或访问 www.hp.com/support 以获得在线支持服务。

注意： HP 建议使用的 USB 电缆长度不超过 10 英尺（3 米），以将潜在的高磁场所引起的注入噪声降至最低。

问题	可能的原因	解决方案
打印机无法打印出无边框照片。	您需要选择合适的纸张尺寸。	有关设置无边框照片纸张尺寸的详细说明，请参见第 17 页的“设置无边框打印”和第 37 页的“从计算机打印”。
打印速度很慢。	计算机可能未满足建议的系统要求。	检查 RAM（系统内存）的大小以及计算机的处理器速度。有关系统要求的详细信息，请参见“HP Photosmart 打印机帮助”。
	可能同时运行过多的软件程序。	关闭所有不必要的软件程序。
	可能已经将 使用扩展颜色 打开。	使用打印机的 菜单 按钮禁用此选项。有关详细信息，请参见“HP Photosmart 打印机帮助”。
	您使用的打印机软件版本可能很旧。	更新您正在使用的打印机软件。有关详细信息，请参见“HP Photosmart 打印机帮助”。
	可能已经选择 最高 dpi (Windows) 或 High Resolution (高分辨率, Macintosh) 。	请参见“HP Photosmart 打印机帮助”的疑难排除部分以了解如何取消选择 最高 dpi (Windows) 或 High Resolution (高分辨率, Macintosh) 的详细说明。

问题	可能的原因	解决方案
打印机无法打印存储卡上的新照片。	存储卡上没有新照片，或照片已通过打印机的控制面板打印。有关详细信息，请参见第 32 页的“打印新照片”。	选择并打印所需的照片。有关详细信息，请参见第 26 页的“ 决定哪些照片要打印或是通过电子邮件发送 ”。
照片纸未正确送入打印机。	如果正在 4 x 6 英寸 (10 x 15 厘米) 纸、Hagaki 卡或 L 尺寸卡上打印，照片纸盘可能没有装上。	装上照片纸盘，轻轻地朝打印机推动照片纸盘滑片。
	可能没有正确调整照片纸导板。	确保照片纸宽度导板和照片纸长度导板紧靠纸的边缘，同时使纸保持平展。
	您的打印机所处的环境可能过于潮湿或过于干燥。	请尝试下列操作： <ul style="list-style-type: none"> • 将照片纸尽可能深地插入照片纸盘。 • 一次装入一张照片纸。
	照片纸可能卷曲。	如果照片纸卷曲，将纸张放在塑料袋中并轻轻地朝卷曲的相反方向弯曲，直到纸张恢复平展。如果问题仍然存在，请使用不卷曲的照片纸。

问题	可能的原因	解决方案
纸张未正确地送入打印机。 或 普通纸未正确地从打印机中出来。	进纸盘中可能装入了太多的纸。	从进纸盘中取出一些纸，然后再次尝试打印。有关装入纸张的说明，请参见第 8 页的“ 在进纸盘中装入纸张 ”。
	可能没有正确调整纸张导板。	确保纸张宽度导板和纸张长度导板紧靠纸的边缘，同时使纸保持平展。
	两张或多张纸粘在一起了	从纸盘中取出纸张并快速翻动纸叠，以便纸张分开，然后重新装入纸张并再次打印。有关装入纸张的说明，请参见第 7 页的“ 纸张信息 ”。
仅限于 Windows PC 照片未正确从 Windows PC 打印。	您可能在应用程序的“页面设置”对话框选择了纸张尺寸或类型。	使用打印属性对话框来选择纸张尺寸或类型。有关详细信息，请参见“HP Photosmart 打印机帮助”。
打印机不出纸。	打印时纸张被卡住。	<ol style="list-style-type: none"> 1 关闭打印机，然后拔出电源插头。 2 取下后入口盖并清除卡纸。有关详细信息，请参见“HP Photosmart 打印机帮助”的“疑难排除”部分以了解清除卡纸的说明。
打印出的文档是斜的或者不居中。	纸张可能没有正确装入。	正确装入纸张。有关装入纸张的说明，请参见第 8 页的“ 在进纸盘中装入纸张 ”。
	打印墨盒可能未正确校准。	有关详细信息，请参见“HP Photosmart 打印机帮助”的“保养和维护”部分以了解校准打印墨盒的说明。

问题	可能的原因	解决方案
打印质量很差。	您可能在“墨水备份打印模式”下打印。当缺少其中一个打印墨盒时，打印机进入“墨水备份打印模式”。	请用新的打印墨盒更换缺失的那个墨盒。有关详细信息，请参见第 11 页的“ 安装或更换打印墨盒 ”。
	照片可能放大过度。	按一次或多次 缩放 - 按钮减小放大级别。
	您使用的纸张类型对于输出可能不是最合适的。	装入适用于打印输出的最佳纸张类型。有关详细信息，请参见第 53 页的“ 建议使用的纸张 ”。
	您可能在错误的纸张面打印。	确保打印面朝下将纸张装入。
	您可能在数码相机上选择了低分辨率设置。	缩小图像尺寸并再次尝试打印。为了以后的效果更好，请将数码相机设为较高照片分辨率。
	您可能在打印机软件中选择了错误的纸张类型。	从软件应用程序的“打印”对话框选择正确的纸张类型。
	您可能需要清洁打印墨盒。	从打印机控制面板清洁打印墨盒。有关详细信息，请参见“HP Photosmart 打印机帮助”。

错误信息

联系 HP 支持部门前，请先阅读本节中的疑难排除技巧，或访问 www.hp.com/support 以获得在线支持服务。

信息	问题	解决方案
卡纸。清除卡纸，然后按 OK。	打印时卡纸。	<ol style="list-style-type: none"> 1 关闭打印机，然后拔下电源插头。 2 取下后入口盖并清除卡纸。有关详细信息，请参见“HP Photosmart 打印机帮助”的疑难排除部分以了解清除卡纸的说明。
不支持的介质尺寸。已取消作业。按 OK。	打印机不支持所提供的纸张尺寸。	按 OK 按钮，然后装入支持的纸张尺寸。有关可支持尺寸的详细信息，请参见第 53 页的“ 技术规格 ”。
纸张尺寸不匹配。	在打印作业过程中更改了纸张尺寸。	在照片纸盘中装入正确尺寸的纸张并按 OK 按钮。有关装入纸张的说明，请参见第 9 页的“ 在照片纸盘中装入纸张 ”。
自动纸张检测器失效。	自动纸张检测器出现故障或损坏。	按 OK 按钮，并再次尝试打印。如果这样做无效，请访问 www.hp.com/support 或与 HP 支持部门联系。
一个或多个打印墨盒失效。卸下所有墨盒，然后重新单独插入每个墨盒，关闭机盖以检查哪个墨盒已失效。	一个或两个打印墨盒太旧或已损坏。	测试两个打印墨盒以检查是一个还是两个打印墨盒有故障。有关测试的说明，请参见“HP Photosmart 打印机帮助”有关更换打印墨盒的信息，请参见第 11 页的“ 安装或更换打印墨盒 ”。

信息	问题	解决方案
墨盒支架被卡住。	墨盒支架通路被障碍物卡住。	<ol style="list-style-type: none"> 1 打开主盖。打印墨盒支架位于打印墨盒底座的下方。 2 将打印墨盒底座移到左侧，查看打印墨盒支架。 3 清除障碍物并按 OK 按钮以继续。
打印墨盒卡住。使墨盒通畅，然后按 OK 。	打印墨盒底座被卡住。	清除墨盒底座通路上的所有障碍物，然后按 OK 按钮以继续。
照片已损坏。 或 一些照片已损坏。	一张或多张选定要打印的照片已损坏且无法访问。	尝试使用数码相机而不使用存储卡，将照片保存至计算机。有关详细信息，请参见“HP Photosmart 打印机帮助”。
访问卡时出错。 或 文件目录结构已损坏。 或 无法显示此照片。	存储卡上包含打印机不支持的图像格式，或文件已经损坏。有关支持的图像格式的列表，请参见第 53 页的“ 技术规格 ”。	将照片保存至计算机，并从计算机访问。有关详细信息，请参见“HP Photosmart 打印机帮助”。
无法打印照片。	一些指定要打印的文件存在错误。	将文件保存到计算机并从计算机上进行打印。有关详细信息，请参见“HP Photosmart 打印机帮助”。
无法扫描校样。请打印一份新校样。按 OK 。	校样有墨迹或杂乱痕迹。	打印新校样。有关详细信息，请参见第 28 页的“ 打印校样 ”。
无法检测到校样。请打印一份新校样。按 OK 。	您可能已将校样打印面朝上插入。	<ol style="list-style-type: none"> 1 请将校样打印面朝下插入进纸盘中。 2 重新尝试扫描。有关详细信息，请参见第 29 页的“扫描校样”。

信息	问题	解决方案
未接收到数据。 或 计算机无响应。	打印机未接收到来自计算机的数据。	请尝试下列操作： <ul style="list-style-type: none">• 确保 USB 电缆牢固地连接在计算机上和打印机后面的 USB 端口上。• 确认使用的是高质量的 USB 电缆，长度不超过 10 英尺（3 米）。

7

技术规格

本章列出了建议打印机使用的纸张，并提供了本款打印机的技术规格。

注意：有关完整的打印机技术规格和系统要求的列表，请参见“HP Photosmart 打印机帮助”。

建议使用的纸张

要获得可用的 HP 设计的喷墨打印纸的列表，或是要购买耗材，请访问：

- www.hpshopping.com（美国）
- www.hp-go-supplies.com（欧洲）
- www.hp.com/paper（亚太地区）
- www.jpn.hp.com/supply/inkjet（日本）

注意：您也可以在大部分计算机和办公耗材商店里购买 HP 设计的喷墨打印纸。

HP 照片纸	适宜用途	尺寸
HP 超高级照片纸	<ul style="list-style-type: none"> • 4 x 6 英寸（10 x 15 厘米）无边框照片 • 高价值照片 • 重要照片 • 来自扫描仪或数码相机的高分辨率图像 • 照片放大或重复打印以制成镜框或作为礼物送人 	Letter（8.5 x 11 英寸，216 x 280 毫米） A4 纸（8.27 x 11.7 英寸，210 x 297 毫米） 4 x 6 英寸，带 0.5 英寸裁边（10 x 15 厘米，带 1.25 厘米裁边） 4 x 6 英寸（10 x 15 厘米）
HP 高级照片纸	<ul style="list-style-type: none"> • 制作并与朋友和家人分享照片 • 来自扫描仪和数码相机的中到高分辨率的图像 • 来自聚会、集体活动或庆祝活动的中等价值的照片 	Letter（8.5 x 11 英寸，216 x 280 毫米） A4 纸（8.27 x 11.7 英寸，210 x 297 毫米） 4 x 6 英寸，带 0.5 英寸裁边（10 x 15 厘米，带 1.25 厘米裁边）
HP 常用照片纸	<ul style="list-style-type: none"> • 常用照片、短期或一次性使用 • 电子邮件发送或在网络或冰箱上张贴的照片 • 小孩照片 • 测试和校样 	Letter（8.5 x 11 英寸，216 x 280 毫米） A4 纸（8.27 x 11.7 英寸，210 x 297 毫米）

打印机技术规格

USB 支持	USB: 前端口和后端口 Windows 98、2000 专业版、ME、XP 家庭版和 XP 专业版 Mac OS 9 v9.1 或更高, OS X v10.1 到 10.2 HP 建议 USB 电缆长度不超过 10 英尺 (3 米)
出纸盘容量	20 张照片纸 50 张普通纸 10 张卡片 10 个信封 20 张投影胶片 20 张条幅纸 25 张标签纸 25 张烫印转印纸
存储卡	CompactFlash I 型和 II 型 IBM Microdrive MultiMediaCard Secure Digital SmartMedia Sony Memory Stick xD-Picture Card
存储卡支持的文件格式	打印: 支持的图像和视频文件格式 保存: 所有文件格式
打印墨盒	1 个黑色墨盒 HP #56 (C6656A) 1 个三色墨盒 HP #57 (C6657A) 1 个彩色照片墨盒 HP #58 (C6656A) 1 个照片灰色墨盒 HP #59 (C9359A)
介质尺寸	照片纸 (4 x 6 英寸, 10 x 15 厘米) 带裁边的照片纸 (4 x 6 英寸带 0.5 英寸裁边, 10 x 15 厘米带 1.25 厘米裁边) 索引卡 (4 x 6 英寸, 10 x 15 厘米) Hagaki 卡 (3.9 x 5.8 英寸, 100 x 148 毫米) A6 卡 (4.1 x 5.8 英寸, 105 x 148 毫米) L 尺寸卡 (3.5 x 5 英寸, 90 x 127 毫米) 带裁边的 L 尺寸卡 (3.5 x 5 英寸带 0.5 英寸裁边, 90 x 127 毫米带 12.5 毫米裁边) 条幅纸 (8.5 x 234 英寸、216 x 5969 毫米)

介质尺寸, 标准**照片纸**

3 x 3 英寸至 8.5 x 14 英寸 (76 x 76 毫米至 216 x 356 毫米)

普通纸

Letter, 8.5 x 11 英寸 (216 x 280 毫米)

Legal, 8.5 x 14 英寸 (216 x 356 毫米)

Executive, 7.5 x 10 英寸 (190 x 254 毫米)

A4 纸, 8.27 x 11.7 英寸 (210 x 297 毫米)

A5, 5.8 x 8.3 英寸 (148 x 210 毫米)

B5, 6.9 x 9.8 英寸 (176 x 250 毫米)

卡

Hagaki, 3.9 x 5.8 英寸 (100 x 148 mm)

L 尺寸卡, 3.5 x 5 英寸 (90 x 127 毫米)

带裁边的 L 尺寸卡, 3.5 x 5 英寸带 0.5 英寸裁边 (90 x 127 毫米带 12.5 毫米裁边)

索引页, 3 x 5 英寸、4 x 6 英寸和 5 x 8 英寸 (76 x 127 毫米、10 x 15 厘米和 127 x 203 毫米)

A6 卡, 4.1 x 5.8 英寸 (105 x 148 毫米)

信封

9 号信封, 3.875 x 8.875 英寸 (98.4 x 225.4 毫米)

10 号信封, 4.125 x 9.5 英寸 (105 x 240 毫米)

A2 Invitation 信封, 4.375 x 5.75 英寸 (110 x 146 毫米)

DL 信封, 4.33 x 8.66 英寸 (110 x 220 毫米)

C6 信封, 4.5 x 6.4 英寸 (114 x 162 毫米)

自定义

3 x 5 英寸至 8.5 x 14 英寸 (76 x 127 毫米至 216 x 356 毫米)

投影胶片

Letter, 8.5 x 11 英寸 (216 x 280 毫米)

A4 纸, 8.27 x 11.7 英寸 (210 x 297 毫米)

标签纸

Letter, 8.5 x 11 英寸 (216 x 280 毫米)

A4 纸, 8.27 x 11.7 英寸 (210 x 297 毫米)

条幅纸

(8.5 x 234 英寸, 216 x 5969 毫米)

介质规格, 最大

建议的最大长度: 14 英寸 (356 毫米)

建议的最大宽度: 8.5 英寸 (216 毫米)

建议的最大厚度: 每张 11.5 密耳 (292 微米)

介质类型	纸张（普通纸、喷墨纸、照片纸和条幅纸） 信封 投影胶片 标签纸 卡（索引卡、贺卡、Hagaki 卡、A6、L 尺寸） 烫印转印纸
进纸盘容量	25 张照片纸 100 张普通纸 20 - 40 张卡片（视厚度而定） 15 个信封 20 张条幅纸 20 张标签纸 25 张投影胶片 25 张烫印转印纸
连接，标准	USB：前端口和后端口 Windows 98、2000 专业版、ME、XP 家庭版和 XP 专业版 Mac OS 9 v9.1 或更高，OS X v10.1 到 10.2
连接，最大	HP JetDirect External 打印服务器：175x、310x、380x
视频文件格式	Motion JPEG AVI Motion JPEG Quicktime MPEG -1
图像文件格式	JPEG 基线 TIFF 24 位 RGB 未压缩隔行扫描 TIFF 24 位 YCbCr 未压缩隔行扫描 TIFF 24 位 RGB packbits 隔行扫描 TIFF 8 位灰色未压缩 /packbits TIFF 8 位彩色未压缩 /packbits TIFF 1 位未压缩 /packbits/1D Huffman
照片纸盘容量	15 张照片纸
纸盘	一个 letter 尺寸的纸盘 一个 4 x 6 英寸（10 x 15 厘米）的照片纸盘

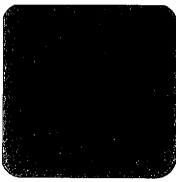

索引

B

保存打印墨盒, 14

C

菜单

DPOF, 18

打印后, 15

打印质量, 20

份数, 16

国家/地区, 19

恢复默认值, 19

结构, 6

无边框打印, 17

语言, 19

照片尺寸, 16

纸张检测, 18

存储卡

插槽, 6

插入, 22

取出, 25

图标, 41

支持的存储卡, 21

支持的文件格式, 22

错误信息, 50

D

DPOF, 18

打印相机选定的照片, 31

打印

从 Macintosh, 42

从 Windows PC, 37

墨水备份打印模式, 13

问题, 45

相机选定的照片 (DPOF), 31

校样, 28

照片索引页, 27

质量, 20

打印机

技术规格, 54

图标, 40

打印机部件

存储卡插槽, 6

后部, 4

控制面板, 5

前部, 4

指示灯, 5

打印墨盒

安装, 11

保存, 14

更换, 11

可支持, 10

打印首选项, 15

F

份数

设置份数, 16

G

更换打印墨盒, 11

H

hp photosmart 打印机帮助

查看, 2

打印, 2

J

技术规格

打印机, 54

建议使用的纸张, 53

校样

打印, 28

扫描, 29

K

控制面板, 5

L

LCD 屏幕

查看照片, 26

语言, 19

M

默认设置, 19

墨水备份打印模式, 13

Q

取出存储卡, 25

S

设置

出厂默认设置, 19

打印首选项, 15

打印质量, 20

份数, 16

国家/地区, 19

LCD 屏幕语言, 19

取消 DPOF 文件的标记, 18

无边框打印, 17

照片尺寸, 16

纸张检测, 18

索引页, 27

T

图标

存储卡, 41

打印机, 40

W

问题

打印, 45

打印缓慢, 46

送入纸张, 47

无边框打印, 46

硬件, 45

无边框打印, 17

问题, 46

X

相机选定的照片

打印, 31

取消标记, 18

Y

疑难排除

错误信息, 50

打印缓慢, 46

打印问题, 45

送纸问题, 47

无边框打印问题, 46

硬件问题, 45

硬件问题, 45

Z

照片

尺寸, 16

从 LCD 屏幕查看, 26

打印照片索引页, 27

设置照片尺寸, 16

使用最多查看 9 张模式, 26

无边框打印, 17

指示灯, 5

纸张

打印质量, 20

建议, 53

设置纸张检测, 18

送纸问题, 47

信息, 7

装入进纸盘, 8

装入照片纸盘, 9

© Copyright 2004 Hewlett-Packard Company

保留所有权利。未经惠普公司事先书面许可，本文档的任何部分不得影印、复制或翻译成其他语言。

本文档所含内容如有修改，恕不另行通知。对其中包含的错误或由供给、使用本资料或由本资料的实用性而引起的偶然或继发的损失，惠普不承担任何责任。

HP、HP 徽标和 Photosmart 为 Hewlett-Packard Company（惠普公司）所有。

IBM 是 International Business Machines Corporation 的注册商标。

Secure Digital 徽标是 SD Association 的商标。

Microsoft 和 Windows 是 Microsoft Corporation 的注册商标。

CompactFlash、CF 和 CF 徽标是 CompactFlash Association (CFA) 的商标。

Sony Memory Stick 是 Sony Corporation 的注册商标。

MultiMediaCard 是德国 Infineon Technologies AG 的商标并获 MMCA（MultiMediaCard 协会）许可。

xD-Picture Card 是 Fuji Photo Films Co., Ltd.、Toshiba Corporation 和 Olympus Optical Co., Ltd. 的商标。

SmartMedia 是 Toshiba Corporation 的商标。

Mac、Mac 徽标和 Macintosh 是 Apple Computer, Inc. 的注册商标。

Pentium 是 Intel Corporation 的注册商标。

其他品牌及其产品均为其各自拥有者的商标或注册商标。

打印机中嵌入的软件是基于 Independent JPEG Group 的部分产品。

本文档中的某些照片的版权由原始所有人所有。

法定型号编号

为了便于管理识别，已给本产品分配了法定型号编号。本产品的法定型号编号是 SDGOA-0377。该编号不应该与市场名称（hp photosmart 7700 series 打印机）或产品号（Q3015A、Q3016A）混淆。

安全信息

使用本产品时，请始终遵守安全注意事项，以减少因火灾或触电引起的伤害。

警告！ 为防止火灾或触电危险，请勿将本产品暴露在雨中或潮湿的环境中。

警告！ 潜在触电危险。

- 请阅读并理解《HP Photosmart 安装指南》中的所有说明。
- 将本装置与电源连接时，请仅使用带接地保护的电源插座。如果不知道插座是否接地，请让合格的电工进行检查。
- 请留意产品上的所有警告和说明标识。
- 清洁产品前，请从墙上的插座中拔下插头。
- 请勿在近水或身体潮湿时使用本产品。
- 请在稳定的表面安装本产品。
- 将产品安装在受保护的环境中，使人不易踩到或绊倒电源线，使电源线不受损坏。
- 如果产品不能正常工作，请参见“HP Photosmart 打印机帮助”中的疑难排解信息。
- 产品内部没有操作者可维修的部件。请联系合格的维修人员进行维修。
- 请在通风良好的环境中使用。

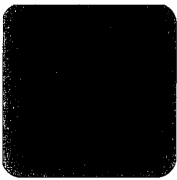

contents

1	get started	1
	welcome	1
	find information	2
	view the hp photosmart printer help	2
	print the hp photosmart printer help	2
	what's in the box	3
	printer parts	4
	front	4
	back	4
	control panel	5
	indicator lights	5
	input bay	6
	menu structure	6
	paper information	7
	load paper in the in tray	8
	load paper in the photo tray	9
	print cartridge information	10
	supported print cartridges	10
	install or replace print cartridges	11
	ink-backup printing mode	13
	print cartridge storage	14
2	set the defaults on your printer	15
	keep or discard print settings after printing	15
	set the number of copies	16
	set the photo size	16
	set borderless printing	17
	set paper detection	18
	unmark camera-selected photos	18
	revert to the factory default settings	19
	set LCD screen language and country/region	19
	set print quality	20
3	print from a memory card	21
	supported memory cards	21
	supported file formats	22
	insert a memory card	22
	remove a memory card	25
	decide which photos to print or to send via e-mail	26
	view photos from the LCD screen	26
	use 9-up view mode	26
	print a photo index page	27
	print a proof sheet	28



	scan a proof sheet	29
	select a photo	30
	deselect a photo	30
	print photos from a memory card	30
	print unmarked photos on a memory card	31
	print camera-selected photos	31
	print new photos	32
4	print from the direct-printing port	33
	connect your hp digital camera to the direct-printing port	33
	adjust print settings	34
	connect your notebook computer to the direct-printing port	35
5	print from your computer	37
	print from your Windows PC	37
	print from a software application	37
	print borderless photos from your Windows PC	38
	use the Windows PC taskbar icons	39
	print from your Macintosh	42
	print from a software application (OS X or OS 9)	42
6	troubleshooting	45
	hardware problems	45
	printing problems	46
	error messages	50
7	specifications	53
	recommended paper	53
	printer specifications	54
	index	57



get started

welcome

Thank you for purchasing an HP Photosmart 7700 Series printer! With your new photo printer, you can print beautiful photos, save photos to your computer, and create fun and easy projects.

For information about:

- Printing photos stored on your memory card, see **print from a memory card** on page 21.
- Printing camera-selected photos stored on your memory card, see **print camera-selected photos** on page 31.
- Printing camera-selected photos by connecting your HP direct-printing digital camera to your printer, see **print from the direct-printing port** on page 33.
- Printing borderless photos from your Windows[®] PC, see **print borderless photos from your Windows PC** on page 38.
- Printing borderless photos from your Macintosh[®], see **print from a software application (OS X or OS 9)** on page 42.
- Saving photos to your computer, see the HP Photosmart Printer Help. For information, see **view the hp photosmart printer help** on page 2.
- Adding borders, changing photo color effects, cropping photos, and other creative features, see the HP Photosmart Printer Help. For information, see **view the hp photosmart printer help** on page 2.
- E-mailing photos to your friends and family, see the HP Photosmart Printer Help. For information, see **view the hp photosmart printer help** on page 2.

find information

Your new printer comes with the following documentation to help you get started and take full advantage of your printer's capabilities:

- **Setup Guide** — The *HP Photosmart Setup Guide* contains quick and easy instructions to help you set up your printer and install the printer software.
- **Basics Guide** — The *HP Photosmart 7700 Series Basics Guide* is the booklet you are reading. This booklet describes the basic features of your printer and contains hardware troubleshooting information.
- **Setup & Support Reference Guide** — The *HP Photosmart Setup & Support Reference Guide* explains how to install and set up the software that comes with your printer. This guide contains software troubleshooting information, describes how to get support from www.hp.com/support, and explains how to contact HP support.
- **HP Photosmart Printer Help** — The HP Photosmart Printer Help describes how to use the more advanced features of your new printer. The Printer Help includes information about printer care and maintenance, advanced troubleshooting, and error messages.

After you have installed the HP Photosmart printer software on your computer, you can view and print the HP Photosmart Printer Help. For more information, see the next section.

view the hp photosmart printer help

- **Windows PC:** From the **Start** menu, select **Programs** (in Windows XP, select **All Programs**); **Hewlett-Packard**; **Photosmart 140, 240, 7200, 7600, 7700, 7900 Series**; **Photo & Imaging Director**. From the **Photo & Imaging Director**, click **Help**.
- **Macintosh:** Insert the HP Photosmart CD. In the **User Docs** folder, select your **language**, then double-click the **photosmart 7760.html** file.

print the hp photosmart printer help

- **Windows PC:** Click **Print** in the top navigation bar of the HP Photosmart Printer Help window.
- **Macintosh:** Click in the frame you want to print. From the **File** menu, select **Print**, or click **Print** in the top navigation bar of the browser.

what's in the box

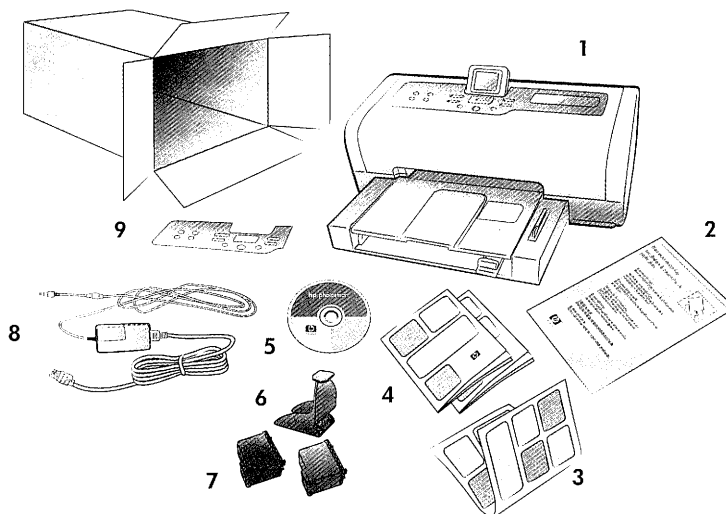

Your printer box contains the following items:

Note: Some contents may vary by country and region.

- 1 The HP Photosmart 7700 Series printer
- 2 A photo paper storage bag
- 3 The *HP Photosmart 7700 Series Setup Guide*
- 4 The *HP Photosmart 7700 Series Basics Guide* and the *HP Photosmart Setup & Support Reference Guide*
- 5 The HP Photosmart 7700 Series printer software CD
- 6 A print cartridge protector
- 7 The HP #57 tri-color print cartridge and the HP #58 photo print cartridge
- 8 A power supply (power supplies may vary in appearance or have an additional power cord)
- 9 A faceplate

printer parts

front

Out tray

Remove this tray to load small media and to clear a paper jam

Top cover

Lift the top cover to change the print cartridges

LCD screen

Use this screen to view your photos and menu options

Paper catch

Lift this tray to load paper

Paper catch extension

Flip this guide open to catch the printed paper

Paper width guide

Adjust this guide to fit close to the edge of the paper in the In tray

In tray

Place paper or envelopes in this tray for printing

Paper length guide

Adjust this guide to fit close to the end of the paper in the In tray

Input bay door

Lift this door to access the memory card slots and the direct-printing port

Photo tray slider

Move this slider to engage or disengage the photo tray

Photo tray

Lift the paper catch to load photo paper in the photo tray

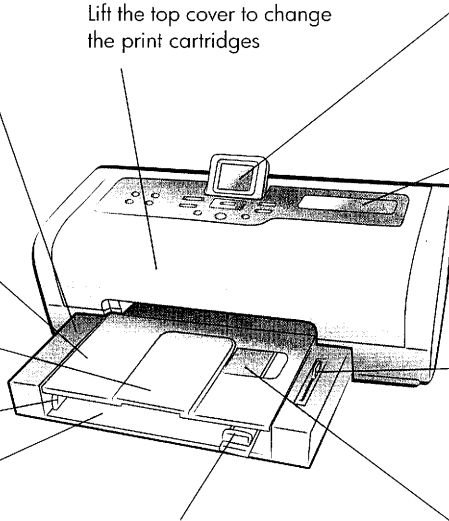

back

Power cord connection

Use this to connect the power cord included with the printer

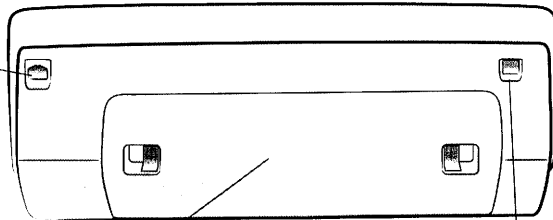

Rear access door

Remove this door to clear a paper jam

USB port

Use this port to connect the printer to your computer

control panel

PRINT NEW PHOTOS

Press this button to automatically print the most recent photos on your that have not yet been printed

ON

Press this button to turn on the printer or put it into power-save mode

SAVE

Press this button to save photos from a memory card to your computer

E-MAIL

Press this button to send a photo to an E-mail address

ROTATE

Press this button to rotate the currently displayed photo

MENU

Press this button to view the printer menu

ZOOM +/ZOOM -

Press **ZOOM +** to enter into Zoom mode or press **ZOOM -** to view nine photos on the printer's LCD screen at a time

SELECT PHOTOS ◀ ▶

Use these arrows to view all photos or to move the selection box on a zoomed photo

OK

Press this button to select the current photo, to answer questions on the LCD screen, or to select menu options

SIZE

Press this button to adjust the print size of your photos

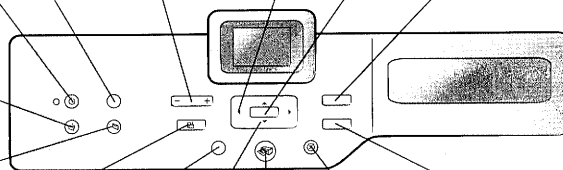

COPIES

Press this button to select the number of copies you want to print

SELECT PHOTOS ▲ ▼

Use these arrows to view selected photos, to move the selection box on a zoomed photo, or to view menu selections

PRINT

Press this button to print selected photos from a memory card

CANCEL

Press this button to deselect photos, to exit a menu, or to stop an action you have requested

Tip: Press and hold a button to change its value rapidly. For example, press and hold the **SELECT PHOTOS ▶** button to move rapidly through the photos on a memory card.

indicator lights

On/Attention light

On (Green)

The power is on

Off

The printer is in power-save mode

Blinking (Green)

The printer is busy

Blinking (Red)

The printer requires attention

Memory card light

On

The memory card is inserted correctly

Off

No memory card is inserted

Blinking

Information is being transmitted between the memory card and the printer or computer

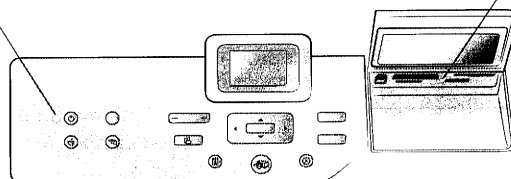

input bay

Input bay

Use this bay to insert a memory card or to connect your HP direct-printing digital camera or your notebook computer to the direct-printing port

CompactFlash™/IBM® Microdrive memory card slot

You can insert a CompactFlash or an IBM Microdrive memory card into this slot

SmartMedia™/xD-Picture Card™ memory card slot

You can insert a SmartMedia memory card into the upper portion of this slot or an xD-Picture Card memory card into the lower right portion of this slot

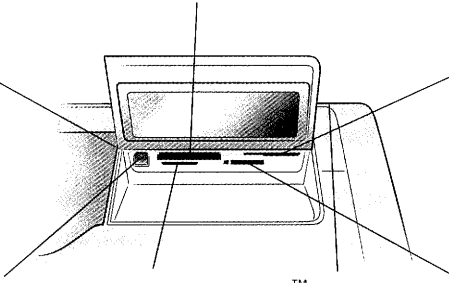

Direct-printing port

Use this port to connect a notebook computer or an HP direct-printing digital camera to the printer

MultiMediaCard™/Secure Digital™ memory card slot

You can insert a MultiMediaCard or a Secure Digital memory card into this slot

Sony® Memory Stick memory card slot

You can insert a supported Sony Memory Stick memory card into this slot

menu structure

Use this section to review options that are available from the main menu on your printer's LCD screen. To access the menu options, press the **MENU** button on the printer's control panel.

For more information about submenu options, see the HP Photosmart Printer Help. For information about accessing the HP Photosmart Printer Help, see **view the hp photosmart printer help** on page 2.

Menu Option	Choices
Print special	Print all Create album Print range Print index page Print proof sheet Scan proof sheet
Enhance image	Photo brightness Add frame Add color effect

Menu Option	Choices
Tools	Slide show Print quality Print sample page Print test page Clean cartridges Calibrate printer
Preferences	After printing # of copies Photo size Video print Add date/time Borderless Exif printing Improve contrast Extend colors Paper detect Camera selections Restore defaults Language

paper information

You can print on a wide variety of paper types and sizes, from index cards and photo paper to envelopes and transparencies. For best results, use paper designed specifically for your projects. For example, if you are printing a photo, be sure to print on HP premium plus photo paper for the best photo quality.

Note: If you are printing from the computer and using HP specialty paper, select the paper type when you set the print settings. For more information, see **print from your computer** on page 37.

For a list of available HP-designed inkjet papers, or to purchase supplies, go to:

- www.hpshopping.com (U.S.)
- www.hp-go-supplies.com (Europe)
- www.hp.com/paper (Asia/Pacific)
- www.jpn.hp.com/supply/inkjet (Japan)

Different countries have different paper sizes. For instance, Europe uses A4 paper while the U.S. uses letter-size paper. To change the paper sizes that are available from the printer's LCD screen, change the LCD screen language and country/region settings. For more information, see **set LCD screen language and country/region** on page 19.

Your printer supports the following paper tray accessories that you can purchase separately:

- Automatic Two-Sided Printing Accessory (HP C8955A) for double-sided printing
- 250-sheet plain paper tray (HP Q3447A), which holds a half ream of plain paper

load paper in the in tray

You can print using many different types of paper in the In tray, including plain paper, HP photo paper, and HP premium inkjet transparency film. For more information about supported paper types and sizes, see **specifications** on page 53.

To load paper in the In tray:

- 1 Lift the paper catch.

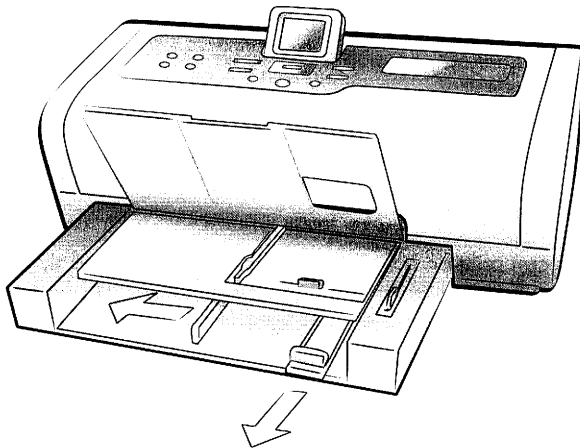

- 2 Pull out the paper length guide on the In tray and slide the paper width guide as far to the left as it will go.
- 3 Place a stack of paper in the In tray.
 - Load the paper with the side to be printed facing down.
 - Always load paper in the portrait orientation, with the shortest edge toward you.
 - Be careful not to use too much or too little paper. It may be difficult for the printer to pick up a sheet of paper when there are only one or two sheets in the In tray. Check that the stack of paper contains several sheets, but is no higher than the top of the paper length guide. For more information about the amount of paper to load in the In tray, see **specifications** on page 53.
 - Use one type and size of paper at a time. Do not mix paper types or sizes in the In tray.

- 4 Adjust the paper width guide and the paper length guide to fit close to the edges of the paper without bending the paper. This adjustment helps the paper feed straight into the printer.
- 5 Lower the paper catch.
- 6 Pull out the photo tray slider until it stops. This action disengages the photo tray so the printer uses the paper in the In tray.

load paper in the photo tray

Use the photo tray when you want to print on 4 x 6 inch (10 x 15 cm) photo paper or L-size cards (3.5 x 5 inches, 90 x 127 mm).

Note: For information about storing and handling the photo paper, see the HP Photosmart Printer Help.

Tip: If you want to print 4 x 6 inch (10 x 15 cm) borderless photos, be sure to use HP premium plus photo paper, glossy 4 x 6 borderless. If you are printing from the control panel, check that your printer is set to print borderless photos. If you are printing from a software application, select the appropriate borderless paper size from the Print dialog box.

When you use the photo tray, you can leave paper in the In tray. If you run out of photo paper in the photo tray, the printer continues to print using paper from the In tray.

Tip: To print many photos at once, load the In tray with additional photo paper.

To load paper in the photo tray:

- 1 Pull out the photo tray slider until it stops. This action disengages the photo tray.
- 2 Lift the paper catch.
- 3 Pull out the photo tray paper length guide and slide the photo tray paper width guide as far to the left as it will go.
- 4 Place approximately 15 sheets of photo paper in the photo tray with the side to be printed facing down. If you are using tabbed paper, insert the paper so the tab feeds in last. The printed photo faces up on the paper catch.

Note: If you overload the photo tray, the printer may not be able to pick up the photo paper.

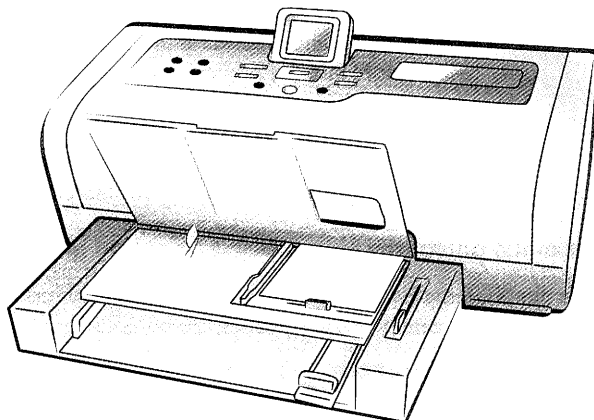

- 5 Adjust the photo tray paper length guide and paper width guide to fit close to the edges of the paper without bending the paper. This adjustment helps the paper feed straight into the printer.
- 6 Lower the paper catch.
- 7 Push the photo tray slider forward until it stops. The photo tray disappears from view in the photo tray window. This action engages the photo tray.

print cartridge information

Your printer prints in color and in black and white. HP provides a range of print cartridges so that you can choose the best print cartridges for your project.

supported print cartridges

Your printer supports the following print cartridges. Installing a print cartridge that is not in this table may invalidate your printer warranty.

To print...	Use these print cartridges...
Color or black and white documents	HP #57 (C6657A) — Tri-color print cartridge and HP #56 (C6656A) — Black print cartridge
Color photos	HP #57 (C6657A) — Tri-color print cartridge and HP #58 (C6658A) — Photo print cartridge
Black and white photos	HP #57 (C6657A) — Tri-color print cartridge and HP #59 (C9359A) — Photo gray print cartridge

When you install a print cartridge, match the number on the print cartridge to the number on the print cartridge latch. The printer holds two print cartridges at a time.

Caution! Check that you are using the correct print cartridges. Also, note that HP does not recommend modifying or refilling HP print cartridges. Damage that results from modifying or refilling HP print cartridges is not covered by HP's warranty.

You can interchange the following print cartridges in the **right** print cartridge carrier depending on your printing needs:

- HP #56 (C6656A) — Black print cartridge
- HP #58 (C6658A) — Photo print cartridge
- HP #59 (C9359A) — Photo gray print cartridge

install or replace print cartridges

To get the best performance from your printer, use only genuine HP factory-filled print cartridges.

To get maximum use from your print cartridges, turn off the printer when it is not in use. Do not unplug the printer or turn off the power source (such as a power strip) until the On/Attention light is off. Turning off the printer allows the printer to store the print cartridges properly.

To install or replace the print cartridges:

- 1 If the printer is off, press the **ON** button on the printer's control panel to turn on the printer.
- 2 Load plain paper in the In tray so the printer can print a calibration page after you install the print cartridges.
- 3 Lift the top cover of the printer.
- 4 Push down on the print cartridge latch and pull it forward. The print cartridge latch pops open.



- 5 If you are replacing a print cartridge, slide out the old print cartridge and recycle or discard it.

Note: For information about recycling print cartridges, go to www.hp.com/recycle.

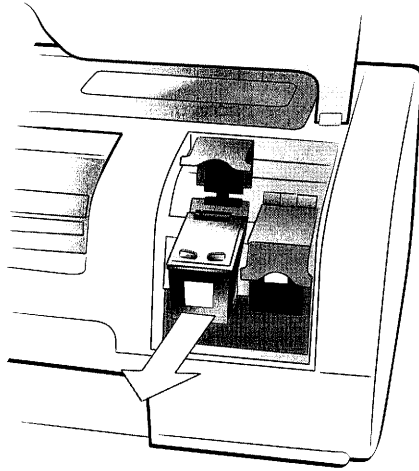

- 6 Take the new print cartridge out of its package.
- 7 Grasp the pink tab and gently peel off the plastic tape. Make sure you remove only the plastic tape. Be sure to install the print cartridge immediately after removing the tape; ink nozzles exposed longer than one minute may dry out and cause printing problems later. Once the tape is removed, do not attempt to replace it.

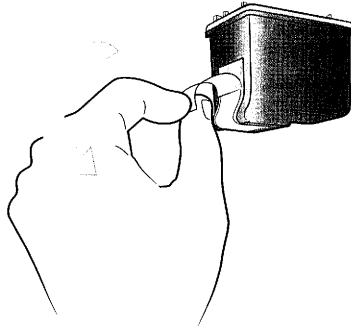

Caution! Do not touch the ink nozzles or the copper contacts on the print cartridge. Touching these parts may cause the print cartridge to fail.

- 8 Insert the print cartridge:
 - Hold the print cartridge so the copper contacts go into the printer first. Line up the ridges on the left and right sides of the top of the print cartridge with the grooves on the inside of the print cartridge cradle.
 - Carefully slide the print cartridge into the cradle under the metal bar, then firmly push the print cartridge in until it stops.

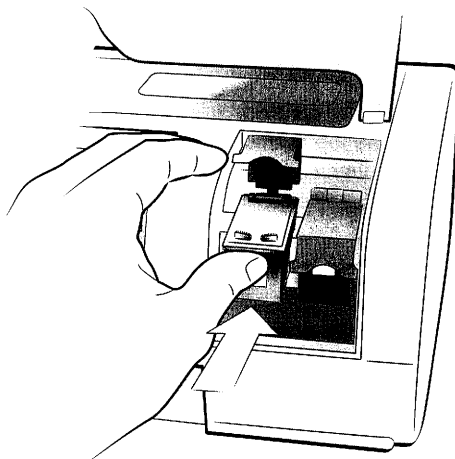

- Push down on the print cartridge latch until it locks.
- 9 Close the top cover and press the **OK** button. The printer prints a calibration page.

Your printer and print cartridges are calibrated to give you optimal printing results. You can discard the calibration page.

ink-backup printing mode

Ink-backup Printing Mode allows you to keep printing even if one of your print cartridges fails or runs out of ink. If you receive a print cartridge error message on the printer's LCD screen or your computer monitor, remove the print cartridge and close the top cover to enter Ink-backup Printing Mode. You will see a message reminding you that you are in Ink-backup Printing Mode.

Printing in Ink-backup Printing Mode slows the printer and affects its print quality. Ink-backup Printing Mode will be used for all print jobs until the missing print cartridge is replaced. For more information about replacing print cartridges, see **install or replace print cartridges** on page 11.

print cartridge storage

The print cartridge protector is designed to keep your print cartridge from drying out when it is not being used. Whenever you remove a print cartridge from the printer, store it in the print cartridge protector that came with your printer.

Note: It is important that you place the print cartridge into the print cartridge protector when it is not installed in the printer. Failure to properly store the print cartridge can cause the print cartridge to fail.

- To insert a print cartridge into the print cartridge protector, slide it into the print cartridge protector at a slight angle and snap it securely into place.
- To remove the print cartridge from the print cartridge protector, press down and back on the top of the print cartridge protector to release the print cartridge, and then slide the print cartridge out of the print cartridge protector.

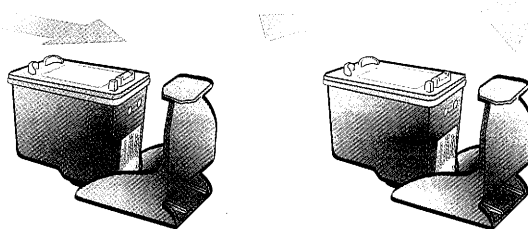

Once you have placed the print cartridge into the print cartridge protector, you can store the print cartridge in the print cartridge storage area located in your printer.

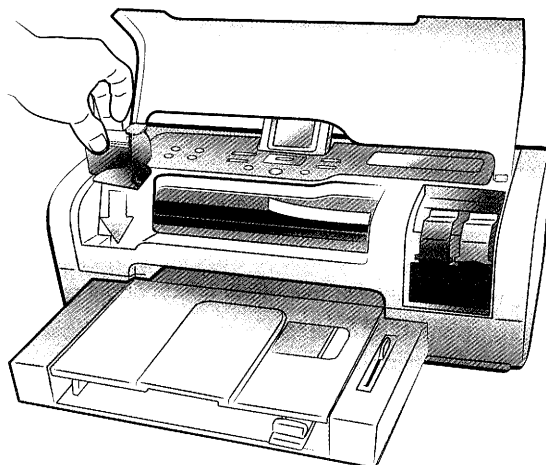

2

set the defaults on your printer

Your printer comes with default settings for features such as number of copies to print, photo size, language setting for the LCD screen, and other settings. You can change these settings to your preferences using the printer's control panel.

Note: When you print from your computer, the control panel settings on the printer do not apply. The software on your computer overrides the default settings you set using the printer's control panel.

For more information about other default setting options available from the control panel, see the HP Photosmart Printer Help.

keep or discard print settings after printing

You can choose whether to keep or discard your current print settings and photo selections after each print job. The printer's default setting is to ask for print settings each time you print.

- 1 On the printer's control panel, press the **MENU** button.
- 2 Press the **SELECT PHOTOS** ▾ button until **Preferences** appears highlighted on the LCD screen, and then press the **OK** button.
- 3 Press the **SELECT PHOTOS** ▾ button until **After printing** appears highlighted on the LCD screen, and then press the **OK** button.
- 4 Select from the following options:
 - **Always** if you want the printer to always keep the current print settings after a print job
 - **Never** if you want the printer to reset all print settings to the default settings after a print job
 - **Ask** if you want the printer to ask after each print job whether to keep the current print settings
- 5 With your selection highlighted on the LCD screen, press the **OK** button.

set the number of copies

By default, your printer prints one copy of each photo. You can set the printer to print up to 99 copies of each photo.

This setting applies whenever you select photos and press the **OK** button to print them. You can override this setting for the currently displayed photo by pressing the **COPIES** button and changing the number of copies for that photo before printing. If you override the setting for a currently displayed photo, all other photos will still use the number of copies set in the **Preferences** menu.

- 1 On the printer's control panel, press the **MENU** button.
- 2 Press the **SELECT PHOTOS** \blacktriangledown button until **Preferences** appears highlighted on the LCD screen, and then press the **OK** button.
- 3 Press the **SELECT PHOTOS** \blacktriangledown button until **# of copies** appears highlighted on the LCD screen, and then press the **OK** button.
- 4 Press the **SELECT PHOTOS** \blacktriangle or \blacktriangledown button to increase or decrease the default number of copies, and then press the **OK** button.

set the photo size

You can print the photos from a memory card in a variety of sizes. Different countries and regions have different paper and photo sizes. For instance, Europe uses 8.27 x 11.7 inch (210 x 297 mm) paper while the U.S. uses 8.5 x 11 inch (216 x 280 mm) paper. To change the paper and photo sizes that are available from the printer's LCD screen, you must change the printer's language and country/region settings. For more information, see **set LCD screen language and country/region** on page 19.

You can select your default photo size from the following sizes:

Country/region	Photo sizes
U.S./Canada (inches)	4 x 6 2 1/2 x 3 1/4 3 x 4 3 1/2 x 5 5 x 7 8 x 10 8 1/2 x 11 Combo
Europe (cm)	6 x 8 9 x 13 10 x 15 13 x 18 15 x 21 18 x 24 20 x 25 21 x 30 Combo

Note: **Combo** prints five photos on one sheet—two photos at 4 x 6 inch (10 x 15 cm) and three photos at 2.5 x 3.25 inch (6 x 8 cm).

The default size applies whenever you select photos and print them by pressing the **OK** button. You can override the default for the currently displayed photo by pressing the **SIZE** button and changing the size before printing.

- 1 On the printer's control panel, press the **MENU** button.
- 2 Press the **SELECT PHOTOS** ▾ button until **Preferences** appears highlighted on the LCD screen, and then press the **OK** button.
- 3 Press the **SELECT PHOTOS** ▾ button until **Photo size** appears highlighted on the LCD screen, and then press the **OK** button.
- 4 Press the **SELECT PHOTOS** ▲ or ▾ button until the photo size you want appears on the LCD screen, and then press the **OK** button.

set borderless printing

By default, your printer prints photos without borders so that photos print to the edges of the photo paper. If you choose to turn this feature on, photos on the supported paper sizes will print without borders. If you choose to turn this feature off, all photos will print with borders.

Borderless printing is supported for 4 x 6 inch (10 x 15 cm) paper, 8.5 x 11 inch (216 x 280 mm) paper, and 8.27 x 11.7 inch (210 x 297 mm) paper. Paper in other sizes will have borders even if you turn borderless printing on. This is not an error; it is caused by the way the printer handles the paper.

Note: Paper size availability varies by country/region.

If you print on 4 x 6 inch (10 x 15 cm) photo paper that does not have a tab, the photo will be borderless on all sides. On 4 x 6 inch photo paper with 0.5 inch tab (10 x 15 cm with 1.25 cm tab), the photo prints without borders on three sides and with a small border on the bottom edge.

Note: Borderless printing is not the default setting when you print photos from your computer. The software application you are using to print photos determines the setting.

- 1 On the printer's control panel, press the **MENU** button.
- 2 Press the **SELECT PHOTOS** ▾ button until **Preferences** appears highlighted on the LCD screen, and then press the **OK** button.
- 3 Press the **SELECT PHOTOS** ▾ button until **Borderless** appears highlighted on the LCD screen, and then press the **OK** button.
- 4 Press the **SELECT PHOTOS** ▾ button to highlight **On** or **Off**, and then press the **OK** button.

set paper detection

The printer automatically detects the paper size and type by scanning the paper in the In tray or the photo tray. You can set the printer to ask for the paper size and type each time you print by turning the paper detection sensor off. By default, this option is set to **On**.

Note: The printer does not automatically detect the paper type and size when borderless printing is turned on. For more information, see **set borderless printing** on page 17.

Note: The **Paper detection** setting applies to print jobs that you start from the printer's control panel. If you want the printer to use its auto sensors when you start print jobs from your computer, select **Automatic** as the paper type in the printer preferences dialog box. For more information, see the HP Photosmart Printer Help.

- 1 On the printer's control panel, press the **MENU** button.
- 2 Press the **SELECT PHOTOS** ▾ button until **Preferences** appears highlighted on the LCD screen, and then press the **OK** button.
- 3 Press the **SELECT PHOTOS** ▾ button until **Paper detect** appears highlighted on the LCD screen, and then press the **OK** button.
- 4 Press the **SELECT PHOTOS** ▾ button to highlight **On** or **Off**, and then press the **OK** button.

unmark camera-selected photos

After printing camera-selected photos from your printer, a message appears on the LCD screen asking if you want to unmark the photos. You can change this setting so that the printer will automatically unmark your photos, never unmark your photos, or ask if you want to unmark your photos.

- 1 On the printer's control panel, press the **MENU** button.
- 2 Press the **SELECT PHOTOS** ▾ button until **Preferences** appears highlighted on the LCD screen, and then press the **OK** button.
- 3 Press the **SELECT PHOTOS** ▾ button until **Camera selections** appears highlighted on the LCD screen, and then press the **OK** button.
- 4 Select from the following:
 - **Always** if you want the printer to unmark the camera-selected photos after printing
 - **Never** if you want the printer to leave the camera-selected photos marked after printing
 - **Ask** if you want the printer to ask each time after you print camera-selected photos
- 5 With your selection highlighted on the LCD screen, press the **OK** button.

revert to the factory default settings

If you made adjustments to the default settings, you can reset the printer to the original factory settings at any time. To revert to the factory default settings, follow these steps.

Note: The language and country/region settings you chose will not change if you revert back to the factory default settings.

- 1 On the printer's control panel, press the **MENU** button.
- 2 Press the **SELECT PHOTOS** ▾ button until **Preferences** appears highlighted on the LCD screen, and then press the **OK** button.
- 3 Press the **SELECT PHOTOS** ▾ button until **Restore defaults** appears highlighted on the LCD screen, and then press the **OK** button.
- 4 Press the **SELECT PHOTOS** ▾ button to highlight **Yes** or **No**, and then press the **OK** button.

set LCD screen language and country/region

Use the **Language** option to change the language of the LCD screen prompts on the printer. The country/region setting determines what photo and paper sizes the printer's LCD screen displays. To change the language and country/region settings on your printer, follow these steps.

Note: The language and country/region settings will not change if you revert to the factory default settings. You can change the language and country/region settings only by following the steps in this section.

- 1 On the printer's control panel, press the **MENU** button.
- 2 Press the **SELECT PHOTOS** ▾ button until **Preferences** appears highlighted on the LCD screen, and then press the **OK** button.
- 3 Press the **SELECT PHOTOS** ▾ button until **Language** appears highlighted on the LCD screen, and then press the **OK** button.

A list of languages appears on the LCD screen.

- 4 Press the **SELECT PHOTOS** ▾ button until your desired language appears highlighted on the LCD screen, and then press the **OK** button.
- 5 Press the **SELECT PHOTOS** ▾ button to highlight **Yes** to confirm your language selection, and then press the **OK** button.

A list of countries and regions appears on the LCD screen.

- 6 Press the **SELECT PHOTOS** ▾ button until your desired country or region appears highlighted on the LCD screen, and then press the **OK** button.

The prompts and options on your printer's LCD screen now appear in the language you selected.

set print quality

When printing photos, you can change the print quality from the control panel.

Best quality is the default print quality and produces the best quality prints.

Normal quality conserves ink and prints faster. To change the print quality, follow these steps.

Note: The **Normal** print quality setting applies to only the next print job. The print quality is reset to **Best** quality when the print job is complete or is cancelled.

- 1 On the printer's control panel, press the **MENU** button.
- 2 Press the **SELECT PHOTOS** ▾ button until **Tools** appears highlighted on the LCD screen, and then press the **OK** button.
- 3 Press the **SELECT PHOTOS** ▾ button until **Print quality** is highlighted on the LCD screen. Press the **OK** button.
- 4 Select from the following:
 - **Best** to print the highest quality photos
 - **Normal** to print normal quality photos
- 5 With your selection highlighted on the LCD screen, press the **OK** button.

3

print from a memory card

It's easy to print high-quality photos for yourself, family, and friends. If your digital camera uses a memory card to store photos, you can insert the memory card into the printer to print your photos. Messages on the printer's LCD screen guide you through the process—you don't have to turn on your computer or even have your printer connected to a computer!

Note: You can also print photos using your computer. For more information, see **print from your computer** on page 37.

supported memory cards

Your HP Photosmart printer can read the following memory cards:

CompactFlash Association (CFA) certified Type I and II, IBM Microdrive, MultiMediaCard, Secure Digital, SmartMedia, Sony Memory Sticks, xD-Picture Card

These cards are manufactured by several vendors and are available in a variety of storage capacities. You can purchase memory cards where you purchased your digital camera or at most computer supply stores.

Caution! Using any other type of memory card may damage the memory card and the printer.

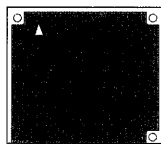

IBM Microdrive

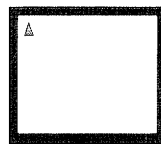

CompactFlash
Type I and II



SmartMedia



Sony Memory Sticks



Secure Digital



MultiMediaCard



xD-Picture Card

supported file formats

You can print certain file formats directly from the memory card. If your digital camera supports file formats that are not supported by your printer, you must first save the photos to your computer and then print them using a software application.

For more information about supported image and video file formats, see **printer specifications** on page 54.

For more information about saving files to your computer, see the HP Photosmart Printer Help.

insert a memory card

After you have taken pictures with your digital camera, remove the memory card from your camera and insert it into your printer to view the photos. You can print photos immediately or save the photos to your computer.

When the memory card is inserted correctly, the memory card light blinks and then remains solid.

Caution! Do not pull out the memory card while the memory card light is blinking. Removing a memory card while it is being accessed may damage the printer or the memory card, or corrupt the information on the memory card. For more information, see **remove a memory card** on page 25.

To insert a memory card:

- 1 Lift the Input bay door.
- 2 Remove any memory cards that are already inserted into any of the memory card slots.

Caution! Do not pull out a memory card while the memory card light is blinking. For more information, see **remove a memory card** on page 25.

- 3 Hold the memory card so the correct side faces up. To determine the correct orientation of your memory card, see the table after these steps.

If you are using a Sony Memory Stick Duo™ memory card, attach the adapter that came with the memory card before you insert it into the printer's memory card slot.

- 4 Insert the memory card into the appropriate memory card slot. The end with the metal contacts or pinholes must go into the printer first.

Caution! Inserting the memory card any other way may damage the memory card or the printer.

- 5 Gently push the memory card into the printer until it stops. The memory card may not insert all the way into the printer. Forcing the memory card into the printer too far may damage the memory card or the printer.

If you insert a SmartMedia memory card upside down, the red On/Attention light will begin blinking. Remove the memory card and reinsert it properly.

Note: If you have camera-selected photos stored on the memory card, a message appears on the LCD screen asking if you want to print the camera-selected photos. For more information, see **print camera-selected photos** on page 31 and **unmark camera-selected photos** on page 18.

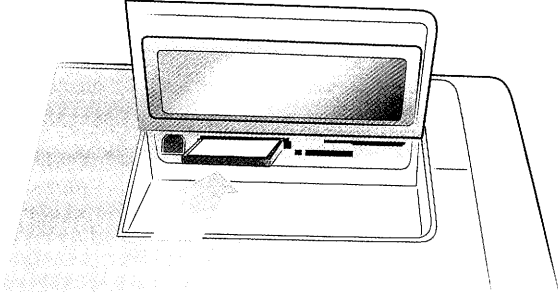
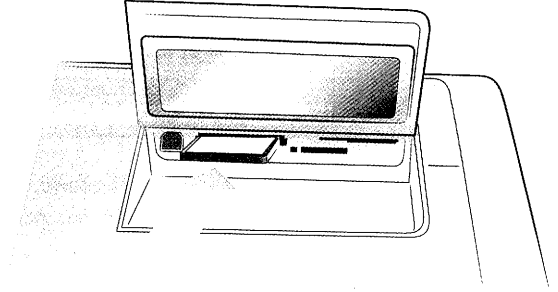
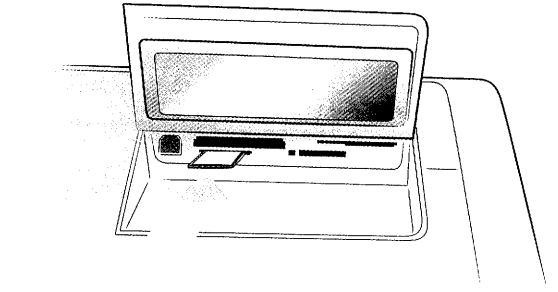
Memory card	Memory card slot	How to hold and insert the memory card
CompactFlash Type I or II	Top left slot	<ul style="list-style-type: none"> • Front label faces up, and if the label has an arrow, the arrow points toward the printer • Pinholes insert into the printer first 
IBM Microdrive	Top left slot	<ul style="list-style-type: none"> • Front label faces up, and if the label has an arrow, the arrow points toward the printer • Pinholes insert into the printer first 
MultiMediaCard	Bottom left slot	<ul style="list-style-type: none"> • Label faces up, angled corner is on the right, and arrow points toward the printer • Metal contacts face down 

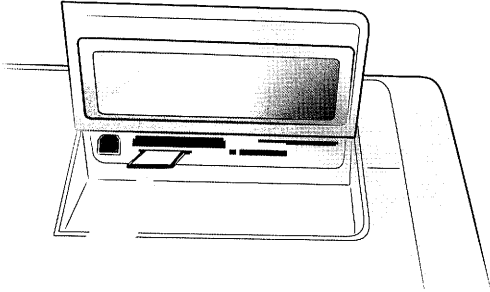
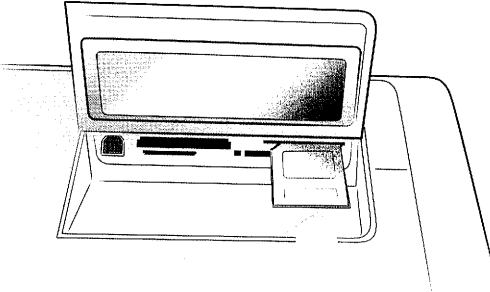
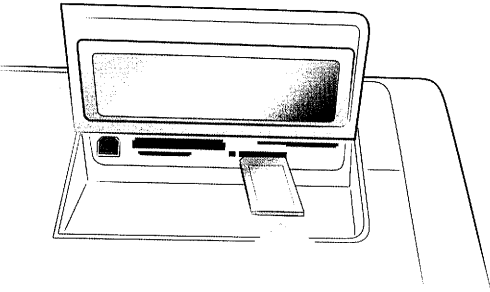
Memory card	Memory card slot	How to hold and insert the memory card
Secure Digital	Bottom left slot	<ul style="list-style-type: none"> • Label faces up and angled corner is on the right • Metal contacts face down 
SmartMedia	Upper portion of the top right double slot	<ul style="list-style-type: none"> • Angled corner is on the left, and if the label has an arrow, the arrow points toward the printer • Metal contacts face down 
Sony Memory Sticks	Bottom right slot	<ul style="list-style-type: none"> • Angled corner is on the left and arrow points toward the printer • Metal contacts face down 

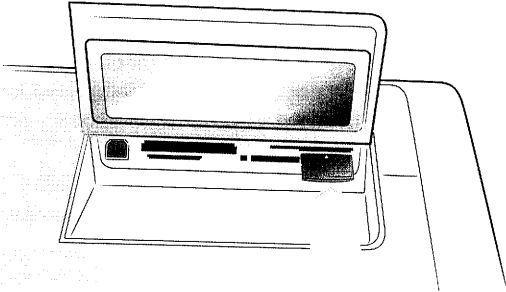
Memory card	Memory card slot	How to hold and insert the memory card
xD-Picture Card	Lower right portion of the top right double slot	<ul style="list-style-type: none"> • Label faces up and arrow points toward the printer • Metal contacts face down 

remove a memory card

Use the procedures in this section to safely remove the memory card from the printer's memory card slot.

Caution! Do not pull out the memory card while the memory card light is blinking. A blinking light means that the printer is accessing the memory card. Wait until the memory card light remains solid. Removing a memory card while it is being accessed may damage the printer and the memory card or corrupt the information on the memory card.

remove the memory card when the printer is not connected to a computer

- ▶ Once the memory card light stops blinking, gently pull the memory card to remove it from the printer's memory card slot.

remove the memory card when the printer is connected to a Windows PC

- 1 If the memory card light is blinking, wait for it to stop.
- 2 With the memory card still inserted in the printer, right-click the memory card icon in the Windows taskbar.
- 3 When the menu appears, select **Prepare to remove card**.
- 4 When prompted on the computer screen, click **OK**.
It is now safe to remove the memory card from the printer.
- 5 Pull the memory card to remove it from the printer's memory card slot.

remove the memory card when the printer is connected to a Macintosh computer

- 1 With the memory card still inserted in the printer, drag the memory card icon from the desktop to the Trash.
- 2 Wait until the memory card light stops blinking, then remove the memory card from the printer's memory card slot.

decide which photos to print or to send via e-mail

You can decide which photos to print or send via E-mail by viewing the photos on the printer's LCD screen, printing a photo index page, or by printing a proof sheet.

You can view the photos on the printer's LCD screen, print a photo index page, or print a proof sheet to decide which photos you want to print. A photo index page shows thumbnail views and index numbers of the photos on the memory card. A proof sheet shows thumbnail views of all photos stored on the memory card and provides spaces for you to select photos to print, specify the number of copies to print, and select photo size and layout.

For more information about printing photos from a memory card, see **print photos from a memory card** on page 30.

You can view the photos on your printer's LCD screen or print an index page to decide which photos you want to send via E-mail. For more information about sending photos via E-mail, see the HP Photosmart Printer Help.

view photos from the LCD screen

After you insert a memory card into the printer, you can use the **SELECT PHOTOS** ◀ or ▶ button to view all the photos on the memory card, press the **OK** button to select the currently displayed photo, and use the **SELECT PHOTOS** ▲ or ▼ button to view only the photos you have selected.

Press the arrows briefly to view the photos one by one. Press and hold the arrows to view the photos rapidly. When you reach the last photo in either direction, the printer cycles back to the first or last photo and continues.

If you would like to view nine photos on the LCD screen at a time, see **use 9-up view mode** on page 26.

You can use the printer's LCD screen to view the first 2000 photos on a memory card. If your memory card contains more than 2000 photos, save the photos to your computer and access them from there.

For more information about saving photos to your computer, see the HP Photosmart Printer Help.

use 9-up view mode

After you insert a memory card into the printer, you can view nine photos at a time on the LCD screen.

Photos that you select using the 9-up view mode will print using the default settings selected in the **Preferences** menu. Press the **ZOOM -** button to exit 9-up view mode and return to normal view mode to change the settings for the current photo. For more information about changing the settings for selected photos, see the HP Photosmart Printer Help.

- 1 Insert a memory card into the printer's memory card slot and wait for the first photo stored on the memory card to appear on the LCD screen.
- 2 On the printer's control panel, press the **ZOOM -** button to view nine photos on the LCD screen at a time.

- 3 Use the arrows on the **SELECT PHOTOS** button to scroll through the photos.
- 4 Press the **ZOOM +** button to view the highlighted photo in normal view mode

Note: At this point, you can enhance the photo, rotate the photo, or change the default settings for the photo displayed on the LCD screen. For more information, see the HP Photosmart Printer Help.
- 5 Once you are finished viewing the photo or making changes to the photo before printing, you can return to 9-up view mode by pressing the **ZOOM -** button.
- 6 Press the **OK** button to select the highlighted photo. The printer icon displays in the bottom right corner of the selected photo.

Note: You can use the printer's LCD screen to view the first 2000 photos on a memory card. If your memory card contains more than 2000 photos, save the photos to your computer and access them from there. For more information about saving photos to your computer, see the HP Photosmart Printer Help.

print a photo index page

A photo index page shows thumbnail views and index numbers of the photos on the memory card. The photos appear in the order in which they are stored on the memory card. Depending on the number of photos stored on the memory card, a photo index page could be several pages long. To accommodate the maximum number of photos on each photo index page, the printer may change the orientation of the photos.

Index numbers appear in the lower left corner of each thumbnail. Use the index numbers to decide which photos to print. If you use your digital camera or computer to add or delete photos from the memory card, reprint a photo index page to see the new index numbers.

Note: The index number on the photo index page may be different than the index number associated with the photo in your digital camera.

- 1 Insert a memory card into the printer's memory card slot and wait for the first photo stored on the memory card to appear on the LCD screen.
- 2 On the printer's control panel, press the **MENU** button.
- 3 Press the **SELECT PHOTOS** ▾ button until **Print Special** appears highlighted on the printer's LCD screen, and then press the **OK** button.
- 4 Press the **SELECT PHOTOS** ▾ button until **Print index page** appears highlighted on the printer's LCD screen, and then press the **OK** button.

An index page prints all photos stored on the memory card.

For more information, see **select a photo** on page 30 and **print photos from a memory card** on page 30.

print a proof sheet

A proof sheet, which may be several pages long, shows thumbnail views of all the photos stored on the memory card. A proof sheet is different than a photo index page because it provides spaces for you to select photos to print, specify the number of copies to print, and select the photo size and layout. It is a simple and convenient way to make prints directly from a memory card.

You can use the photo number on the proof sheet to select which photos to print. The photo number on the proof sheet may be different than the photo number associated with the photo in your digital camera. If you add or delete photos from your memory card, reprint the proof sheet to see the new photo numbers.

- 1 Insert a memory card into the printer's memory card slot and wait for the first photo stored on the memory card to appear on the LCD screen.
- 2 Load several sheets of plain paper in the printer's In tray.
- 3 On the printer's control panel, press the **MENU** button.
- 4 Press the **SELECT PHOTOS** ▾ button until **Print special** appears highlighted on the printer's LCD screen, and then press the **OK** button.
- 5 Press the **SELECT PHOTOS** ▾ button until **Print proof sheet** appears highlighted on the printer's LCD screen, and then press the **OK** button.
- 6 Press the **SELECT PHOTOS** ▾ button to select from the following:
 - **New photos**—Select to print a proof sheet of any photos that have not previously been printed from the control panel, and then press the **OK** button
 - **All photos**—Select to print a proof sheet of all photos on the memory card, and then press the **OK** button
- 7 Press the **OK** button to print the proof sheet.



Once the proof sheet has printed, you can mark the proof sheet to indicate the photos you want to print, the size of the photos, and the number of photo copies you want to print. You can then scan the proof sheet into the printer, and the printer will print the selected photos to your specifications. For more information about how to select photos on a proof sheet then scan it into the printer, see the next section.

scan a proof sheet

After you print a proof sheet, you can use it to print specific photos from your memory card.

- 1 Select the photos you want to print by filling in the circle below each photo with a dark pen.
- 2 Select only one choice each in the number of copies section and the layout section.

Note: If you make more than one selection in either of these sections, an error appears on the LCD screen, and you will need to print a new proof sheet and start over.

- 3 Make sure that the memory card is inserted in the memory card slot on the printer's control panel.
- 4 On the printer's control panel, press the **MENU** button.
- 5 Press the **SELECT PHOTOS** ▾ button until **Print special** appears highlighted on the printer's LCD screen, and then press the **OK** button.
- 6 Press the **SELECT PHOTOS** ▾ button until **Scan proof sheet** appears highlighted on the printer's LCD screen, and then press the **OK** button.

A message appears on the LCD screen instructing you how to insert the proof sheet.

- 7 Load the proof sheet in the In tray with the printed side facing down and the top of the page facing toward the printer.
- 8 Press the **OK** button to start the scanning process.

After the proof sheet is scanned, a message appears on the LCD screen prompting you to load the correct paper for the print job.

- 9 Load the correct paper for printing your photos in the In tray, and then press the **OK** button to print the photos that you selected.

Note: The printer can only scan one proof sheet at a time. Repeat steps 1–9 for each proof sheet you want to scan.

select a photo

Once you have decided which photos on your memory card you want to print, you can use the printer's control panel to select those photos for printing. For more information, see **decide which photos to print or to send via e-mail** on page 26.

- 1 Insert a memory card into the printer's memory card slot and wait for the first photo stored on the memory card to appear on the LCD screen.
- 2 Press the **SELECT PHOTOS** ◀ or ▶ button to navigate through the photos on the memory card.
- 3 Press the **OK** button when the photo you want to print appears on the LCD screen. The print settings and a printer icon appear on the LCD screen to indicate a photo has been selected.

To select additional photos, repeat steps 2 and 3. Once you have finished selecting your photos, you can print them. For more information, see **print photos from a memory card** on page 30.

deselect a photo

You can use the printer's control panel to deselect photos that you do not want to print.

- 1 Press the **SELECT PHOTOS** ◀ or ▶ button to navigate through the photos on the memory card.
- 2 When the photo you want to deselect is displayed on the LCD screen, press the **CANCEL** button. The printer deselects the currently displayed photo and returns the print settings for the photo to the default settings.

Note: To deselect all selected photos, press the **CANCEL** button twice. All selected photos will be deselected.

print photos from a memory card

Your printer can print digital photos that are stored on your memory card. Digital photos may be unmarked or camera-selected. For a list of supported digital photo file types, see **specifications** on page 53.

Note: Before you start printing, make sure that you have paper loaded in the appropriate tray. For more information, see **paper information** on page 7.

For more information about printing photos from a memory card, see the HP Photosmart Printer Help.

print unmarked photos on a memory card

Unmarked digital photos are standard digital photos that you stored on the memory card but have not marked for printing. Not all digital cameras allow you to mark your photos for printing.

- 1 Insert a memory card into the printer's memory card slot.
- 2 Press the **SELECT PHOTOS** ◀ or ▶ button to navigate through all photos on the memory card.
- 3 Press the **OK** button when the photo you want to print appears on the printer's LCD screen.

To print multiple photos, repeat steps 2 and 3 until all photos you want to print are selected.

Note: At this point, you can print multiple copies of the selected photos. You can also change the default size of the selected photos. For more information, see the HP Photosmart Printer Help.

- 4 Press the **PRINT** button to begin printing the selected photos.

print camera-selected photos

Camera-selected photos are photos you marked for printing using your digital camera. Not all digital cameras allow you to mark your photos for printing. When you select photos using your camera, the camera creates a Digital Print Order Format (DPOF) file that identifies which photos have been selected for printing.

Your printer can read the DPOF file from the memory card so you do not have to reselect the photos to print. Review the documentation that came with your digital camera to see if it supports camera-selected photos. Your printer supports DPOF file format 1.1.

- 1 Use your digital camera to select the photos you want to print. For more information, see the documentation that came with your camera.
- 2 Insert the memory card into the printer's memory card slot.
- 3 The printer automatically recognizes the camera-selected photos on the memory card and asks if you want to print them. Press the **SELECT PHOTOS** ▼ button to highlight **Yes**, and then press the **OK** button.
- 4 A message appears on the printer's LCD screen asking if you are using 4 x 6 inch (10 x 15 cm) photo paper. If you are, press the **SELECT PHOTOS** ▼ button to highlight **Yes**, and then press the **OK** button.

If you are not using 4 x 6 inch (10 x 15 cm) paper, press the **SELECT PHOTOS** ▼ button to highlight **No**, and then press the **OK** button. The printer automatically determines the size of the loaded paper.

The printer prints the camera-selected photos.

For more information, see the following topics:

- **unmark camera-selected photos** on page 18
- **connect your hp digital camera to the direct-printing port** on page 33

print new photos

The **PRINT NEW PHOTOS** button allows you to print all photos on a memory card that have not previously been printed from the memory card.

Each time you insert a memory card into the printer's memory card slot and print photos using the printer's control panel, the printer tags the photos so that the next time you insert the same memory card, the printer will "remember" that the photos have already been printed. If you take new photos and store them on the same memory card, then the next time you insert the memory card into the printer's memory card slot you can use the **PRINT NEW PHOTOS** button to print only the new photos you have taken since you last inserted the memory card.

Note: If you print or modify your photos using a computer, the tags on the photos placed by the printer might be removed, causing previously printed photos to be selected as new photos.

- 1 Insert a memory card into the printer's memory card slot and wait for the first photo stored on the memory card to appear on the LCD screen.
- 2 Press the **PRINT NEW PHOTOS** button to print any photos on the memory card that have not previously been printed.

A print summary with the number of new photos selected to print appears on the LCD screen.

Note: At this point, you can print multiple copies of the selected photos. You can also change the default size of the selected photos. For more information, see the HP Photosmart Printer Help.

- 3 Press the **PRINT** button to start printing all new photos.



print from the direct-printing port

For quick and easy printing, your printer allows you to connect a notebook computer or an HP direct-printing digital camera to the direct-printing port located on the front of the printer.

To print using the direct-printing port, you must first install the HP Photosmart printer software on your notebook computer using the USB port located in the back of your printer. The first time you connect your notebook computer to the direct-printing port, your operating system will automatically reconfigure the software so you can print using that port. For information about installing the software on your notebook computer, see the *HP Photosmart Setup Guide* that came with your printer.

Note: If your direct-printing digital camera has a docking station, you can connect the docking station to the printer's USB port. For more information, see the documentation that came with the docking station.

connect your hp digital camera to the direct-printing port

Your printer allows you to print beautiful photos from an HP direct-printing digital camera without using your computer.

To see a list of the HP direct-printing digital cameras that work with your printer, go to www.hp.com/support, select your country or region, and type **direct-printing digital cameras** in the search window.

After you use your HP direct-printing digital camera to select photos for printing, you can print your photos by connecting your camera to the direct-printing port.

To print by connecting your hp direct-printing digital camera to your printer:

- 1 Use the Share menu on your HP direct-printing digital camera to select the photos you want to print. For more information, see the documentation that came with your camera.
- 2 Connect the digital camera to the direct-printing port on the **front** of your printer using the USB cable that came with the camera. The direct-printing port is located under the input bay door, to the left of the memory card slots.

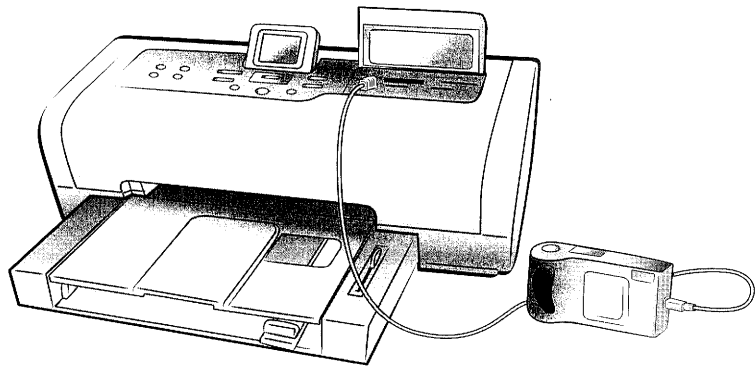

- 3 When you connect your digital camera to the printer, a Print Setup menu appears on the camera's LCD screen. Use this menu to:
 - Change the photos you have selected for printing
 - Select the paper type
 - Select the paper size
- 4 When you are ready to print, follow the instructions on your camera's LCD screen.

Note: For more information about selecting photos on your digital camera, see the documentation that came with your digital camera.

adjust print settings

When you print directly from your HP direct-printing digital camera, the printer uses the print settings that you selected using your camera. You cannot adjust the print settings from your printer.

If you want to adjust the print settings using features that are not available from your digital camera, you can use these options:

- Save the photos to your Windows PC and adjust them using the HP Photo & Imaging software. For more information, see the HP Photo & Imaging software help.
- Save the photos to your Macintosh and use photo editing software to adjust the photos. For more information about how to save photos to your Macintosh, see the HP Photosmart Printer Help.
- Remove the memory card from the camera, insert it in your printer, and adjust the print settings from the printer's control panel. For more information, see **print from a memory card** on page 21 and the HP Photosmart Printer Help.

For more information about printing camera-selected photos, see **print camera-selected photos** on page 31.

connect your notebook computer to the direct-printing port

For quick and easy printing, your printer allows you to connect a notebook computer to the direct-printing port located in the front of the printer.

To print from your notebook computer:

- 1 Connect one end of a USB cable to the notebook computer, then connect the other end of the cable to the direct-printing port located on the **front** of the printer. The direct-printing port is located under the input bay door, to the left of the memory card slots.

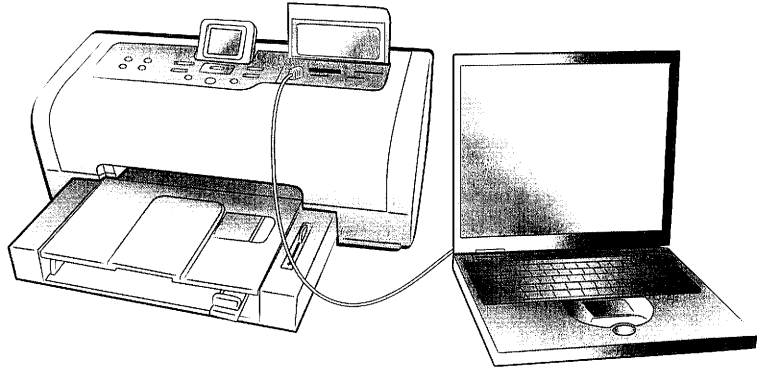

- 2 Using your software application, open the file you want to print.
- 3 Follow the steps appropriate for your operating system:

If you are using a Windows PC:

- a. From the **File** menu of the software application, select **Print**.
- b. To access more advanced settings, click **Properties** (may be titled **Preferences** in some operating systems).
- c. Select the settings appropriate for your project and click **OK**.

If you are using a Macintosh:

- a. From the **File** menu of the software application, select **Page Setup**.
- b. In the **Format for** pop-up menu, select **photosmart 7700 series**.
- c. Select the page attributes (paper size, borderless or bordered photos, orientation, and scaling percentage).

If you are using OS 9, the borderless option appears as a check box. If you are using OS X, the borderless options appear under the **Paper Size** pop-up menus.

- d. Click **OK**.
- e. From the **File** menu in your software application, select **Print**.
- f. Select the print settings appropriate for your project. Use the pop-up menus to open the other panels.
- g. Click **Print** (OS X) or **OK** (OS 9) to begin printing.

5

print from your computer

You can use your printer with Windows PC or Macintosh software applications that allow printing.

If you already know how to use a printer with your computer, you are ready to begin printing as usual. If you are new to printing, or if you have questions, use this chapter to learn more.

When you print from your computer, the control panel settings on the printer do not apply; the software on your computer overrides the printer's settings.

print from your Windows PC

Before you begin, make sure your printer is connected to your computer, the printer software that came in the box is installed, and there is paper in the printer. For more information about setup, see the *HP Photosmart Setup Guide* that came with your printer. For information about loading paper, see **load paper in the tray 8**.

print from a software application

- 1 From the **File** menu in your software application, select **Print**.

Depending on the software application you are using and the operating system running on your computer, a Print dialog box may appear or the HP Photosmart Series Properties or Printing Preferences dialog box may appear.

- 2 Select the pages and the number of copies you want print.

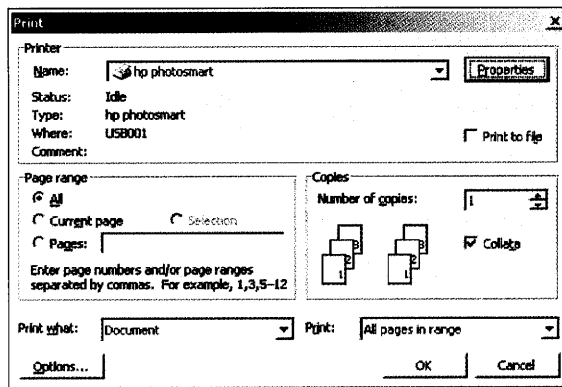

- 3 To access the printing properties tabs, you may have to click **Properties** or **Preferences**. For information about the HP Photosmart Series printing properties, see the HP Photosmart Printer Help.

Note: The **Properties** button may be labeled **Preferences** and the Print dialog box may be different for each software application.

Note: Depending on the operating system running on your computer, the HP Photosmart Series Properties dialog box may be titled HP Photosmart Printing Preferences.

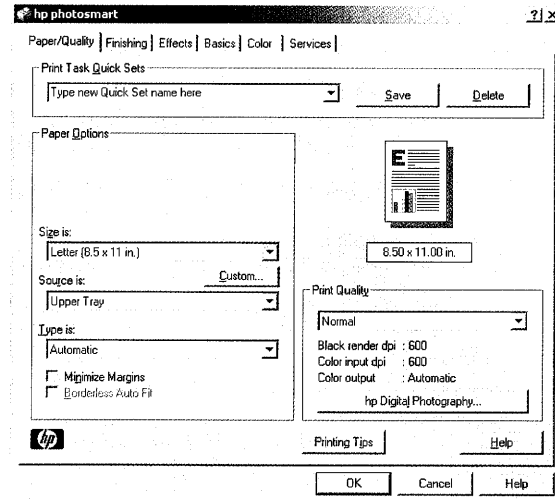

To learn more about the available settings, click the **?** in the upper right corner of the printing properties dialog box, then click the item you want more information about. You can also click **Help**.

- 4 Select other settings appropriate for your project. If you clicked **Properties** or **Preferences** to view the tabs, click **OK** to close the window.
- 5 Click **OK** to begin printing.

print borderless photos from your Windows PC



Borderless printing is supported for 4 x 6 inch photo paper (100 x 150 mm), 8.5 x 11 inch (216 x 280 mm) paper, L-size paper (3.5 x 5 inches, 90 x 127 mm), and Hagaki cards (3.9 x 5.8 inches, 100 x 148 mm).

Note: To print borderless photos from your computer, you must print from a software application that supports borderless printing. HP recommends using the HP Photo & Imaging software that you installed with your printer to achieve true borderless results. If you print using other imaging software, you may have to adjust the photo scaling to achieve borderless results.

- 1 Open the photo in a software application and from the **File** menu, select **Print**.
- 2 On the Print dialog box, click **Properties** or **Preferences** to access the HP Photosmart Series printing properties. If the software application you are using does not have a Properties or Preferences button on the Print dialog box, then skip to the next step. For more information, see **print from a software application**.
- 3 Select the **Paper/Quality** tab on the Print dialog box.
- 4 Click the **Borderless Printing** check box.
- 5 From the **Size is** list, select a borderless paper size. Borderless paper sizes are clearly marked *Borderless* on the list.
Note: Scroll through the **Size is** list to see all available borderless paper sizes.
- 6 Select other settings appropriate for your project, and then click **OK** to return to the Print dialog box.
- 7 Click **OK** to begin printing.

use the Windows PC taskbar icons

After you install the printer software, two icons appear in the Windows taskbar:

- **hp photosmart printer icon** 
- **hp photosmart memory card icon** 

These icons help you perform a variety of tasks.

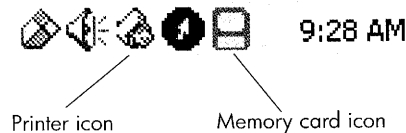

hp photosmart printer icon 



Use the HP Photosmart printer icon in the Windows taskbar to open the HP Photosmart Series Properties dialog box, select a default printer, or open the HP Photosmart Series Toolbox.

- When you click the printer icon, the printing properties dialog box appears. You can change the default print settings in this dialog box.
- When you right-click the printer icon, a menu appears. Make your selection from the following menu items:
 - **Change default print settings**—Click to open the printing properties dialog box.
 - **Open HP Photosmart Series Toolbox**—Click to open the HP Photosmart Series Toolbox.
 - **HP Photosmart Series**—Select the HP Photosmart Series printer you want to use from the list of installed printers. A check mark indicates the currently selected printer.
 - **Exit**—Click to close the menu and remove the printer icon from the taskbar. Restart your computer to make this icon appear again. To close the menu without removing the printer icon from the taskbar, click anywhere outside the menu.

hp photosmart memory card icon 

Use the HP Photosmart memory card icon to determine the status of your printer, access the files stored on your memory card, and display connection messages on your computer screen.

The appearance of the icon tells you the status of the printer:

	When the memory card icon is green, a memory card is inserted in the printer and the printer is ready to access the files stored on the memory card.
	When the memory card icon is gray, a memory card is not inserted in the printer.
	When a red "x" appears on the memory card icon, the connection between the printer and the computer has been lost. To print from the computer you must re-establish communication. For information about re-establishing communication, see the HP Photosmart Printer Help.

When you right-click the memory card icon, a menu appears. Make your selection from the following menu items:

- **Open F: HP Photosmart Series**—Click to open Windows Explorer, where you can move, copy, delete, or open files. You can also double-click the memory card icon to open Windows Explorer. Note that "F:" may not be the drive letter assigned by your computer.
- **Prepare to remove card**—Click to prepare the memory card for safe removal from the printer.
- **Show disconnect warning**—Click if you want a warning message to appear when the printer loses communication or attempts to regain communication with your computer. A check mark indicates a connection message will appear.
- **Show safe to remove card message**—Click if you want a message to appear notifying you when it is safe to remove the memory card from the printer. A check mark indicates a message will appear.

print from your Macintosh

Before you begin, make sure your printer is connected to your computer, the printer software that came in the box is installed, and there is paper in the printer. For more information about setup, see the *HP Photosmart Setup Guide* that came with your printer. For information about loading paper, see **load paper in the in tray** on page 8.

Note: To print borderless photos from your computer, you must print from a software application that supports borderless printing. If you are using OS X, HP recommends using the iPhoto application that came with the operating system.

print from a software application (OS X or OS 9)

The following steps are specific to OS X. For OS 9, the steps may be slightly different. Be sure you have selected your HP Photosmart printer in the Print Center (OS X) or in the Chooser (OS 9) before you begin printing. For more information, see the reference guide that came with your printer.

- 1 From the **File** menu in your software application, select **Page Setup**.
The Page Setup dialog box appears.
- 2 In the **Format for** pop-up menu, select **photosmart 7700 series** (OS X only).

Note: In OS 9, select **photosmart 7700 series** in the Chooser.

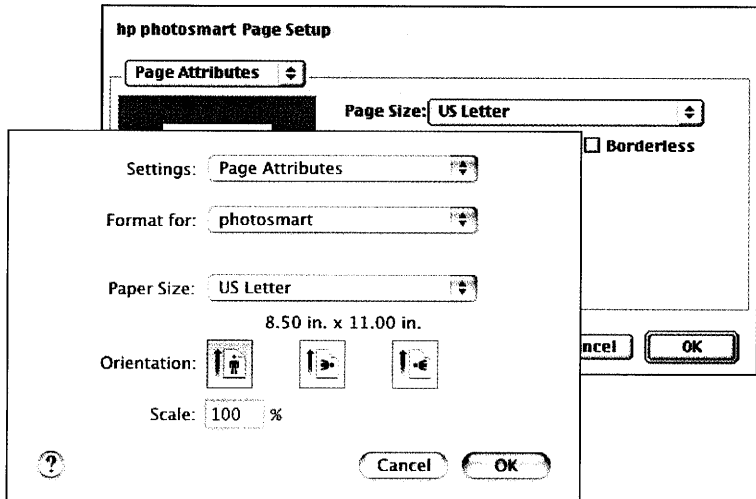

- 3 Select the page attributes:
 - Select the paper size.
 - Select whether you would like to print borderless or bordered photos.
If you are using OS 9, the borderless option appears as a check box. If you are using OS X, the borderless options appear under the **Paper Size** pop-up menus.
 - Select the orientation.
 - Enter the scaling percentage.
 - 4 Click **OK**.
 - 5 From the **File** menu in your software application, select **Print**.
The Print dialog box appears.
- Note:** If you are using OS X, the Copies & Pages panel opens. If you are using OS 9, the General panel opens.
- 6 Verify that your HP Photosmart 7700 Series printer is listed in the Print Center's printer list. (OS X) or that it is selected in the Chooser (OS 9) before you begin printing.
 - 7 Select the print settings appropriate for your project. Use the pop-up menus to open the other panels.

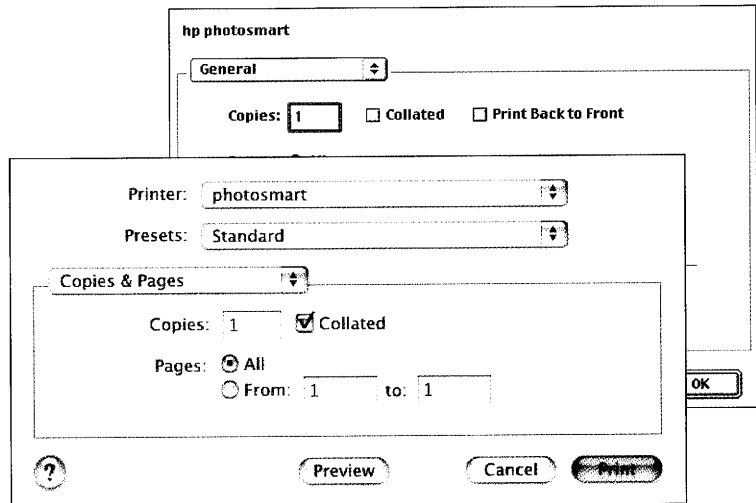

To learn more about the settings, click the **?** in the lower left corner of the dialog box (OS X only).

Note: Your photosmart printer is not a PostScript printer.

- 8 Click **Print** (OS X) or **OK** (OS 9) to begin printing.

6

troubleshooting

Your HP Photosmart printer is designed to be reliable and easy to use. This chapter answers frequently asked questions and contains information about the following topics:

- hardware problems
- printing problems
- error messages

For more troubleshooting information about software installation, see the reference guide that came with your printer. For advanced troubleshooting information, see the HP Photosmart Printer Help. For information about viewing the printer help, see **view the hp photosmart printer help** on page 2.

hardware problems

The troubleshooting section of the HP Photosmart Printer Help contains more detailed solutions. For information about viewing the printer help, see **view the hp photosmart printer help** on page 2.

Before contacting HP support, read this section for troubleshooting tips or go to the online support services at **www.hp.com/support**.

Note: HP recommends using a USB cable of less than 10 feet (3 meters) in length to minimize injected noise due to potential high electromagnetic fields.

Problem	Possible cause	Solution
The On/Attention light is blinking green but the printer is not printing.	The printer is processing information.	Wait a moment for the printer to finish processing the information.
The On/Attention light is blinking red.	The printer requires attention.	Try the following: <ul style="list-style-type: none">• Check the printer's LCD screen and the computer monitor for instructions.• If you have a digital camera connected to the printer, check the camera's LCD screen for instructions.• If this does not work, turn off the printer. Unplug the printer's power cord, wait one minute, then plug it in again. Turn on the printer.

Problem	Possible cause	Solution
The On/Attention light is blinking amber.	An unrecoverable error has occurred.	Turn off the printer. Unplug the printer's power cord, wait one minute, then plug it in again. Turn on the printer. If this does not work, go to www.hp.com/support or contact HP support.

printing problems

Before contacting HP support, read this section for troubleshooting tips or go to the online support services at www.hp.com/support.

Note: HP recommends using a USB cable of less than 10 feet (3 meters) in length to minimize injected noise due to potential high magnetic fields.

Problem	Possible cause	Solution
The printer does not generate borderless photo output.	You need to select the appropriate paper size.	For instructions on setting the paper size for borderless photos, see set borderless printing on page 17 and print from your computer on page 37.
Printing is very slow.	Your computer may have less than the recommended system requirements.	Check the amount of RAM (system memory) and the processor speed of your computer. For information on the system requirements, see the HP Photosmart Printer Help.
	Too many software programs may be running at the same time.	Close all unnecessary software programs.
	You may have Extend Colors turned on.	Turn off the option by using the printer's MENU button. For more information, see the HP Photosmart Printer Help.
	You may be using outdated printer software.	Update the version of the printer software you are using. For more information, see the HP Photosmart Printer Help.
	You may have chosen Maximum dpi (Windows) or High Resolution (Macintosh).	See the Troubleshooting section of the HP Photosmart Printer Help for instructions on how to deselect Maximum dpi (Windows) or High Resolution (Macintosh).

Problem	Possible cause	Solution
The printer does not print new photos on the memory card.	There are no new photos on the memory card or the photos have already been printed from the printer's control panel. For more information, see print new photos on page 32.	Select and print the desired photos. For more information, see decide which photos to print or to send via e-mail on page 26.
Photo paper does not feed into the printer correctly.	If you are trying to print on 4 x 6 inch (10 x 15 cm) paper, Hagaki cards, or L-size cards, the photo tray may not be engaged.	Engage the photo tray by gently pushing the photo tray slider towards the printer.
	The photo paper guides may not be adjusted correctly.	Make sure that the photo paper width guide and the photo paper length guide fit close to the edges of the paper without bending the paper.
	Your printer may be in an extremely high or low humidity environment.	Try the following: <ul style="list-style-type: none"> • Insert the photo paper as far as it will go into the photo tray. • Load one sheet of photo paper at a time.
	The photo paper may be curled.	If the photo paper is curled, place the paper in a plastic bag and gently bend it the opposite direction of the curl until the paper lies flat. If the problem persists, use photo paper that is not curled.

Problem	Possible cause	Solution
Paper does not feed into the printer correctly. OR Plain paper does not come out of the printer correctly.	There may be too much paper loaded in the In tray.	Remove some paper from the In tray and try printing again. For paper-loading instructions, see load paper in the in tray on page 8.
	The paper guides may not be adjusted correctly.	Make sure that the paper width guide and the paper length guide fit close to the edges of the paper without bending the paper.
	Two or more pieces of paper are stuck together	Remove the paper from the paper tray and leaf through the stack so the sheets of paper do not stick together, then reload the paper and try printing again. For paper-loading instructions, see paper information on page 7.
Windows PC only Photos are not printing correctly from your Windows PC.	You may have used your application's Page Setup dialog box to select the paper size or type.	Use the printing properties dialog box to select the paper size or type. For more information, see the HP Photosmart Printer Help.
No page came out of the printer.	The paper jammed while printing.	<ol style="list-style-type: none"> 1 Turn off the printer, then unplug it from the power source. 2 Remove the rear access door and remove the jammed paper. For more information, see the troubleshooting section in the HP Photosmart Printer Help for instructions on clearing a paper jam.
The document printed at an angle or is off-center.	The paper may not be loaded correctly.	Load the paper correctly. For paper-loading instructions, see load paper in the in tray on page 8.
	The print cartridge may not be properly calibrated.	For more information, see the instructions for calibrating a print cartridge in the care and maintenance section in the HP Photosmart Printer Help.

Problem	Possible cause	Solution
Print quality is poor.	You may be printing in Ink-backup Printing Mode. The printer enters Ink-backup Printing Mode when one of the print cartridges is missing.	Replace the missing print cartridge with a new one. For more information, see install or replace print cartridges on page 11.
	You may have magnified the photo too much.	Press the ZOOM – button one or more times to reduce the magnification.
	You may not be using the best paper type for your output.	Load the best paper type for your output. For more information, see recommended paper on page 53.
	You may be printing on the wrong side of the paper.	Make sure the paper is loaded with the side to be printed facing down.
	You may have selected a low-resolution setting on your digital camera.	Reduce the size of the image and try printing again. For better results in the future, set your digital camera to a higher photo resolution.
	You may not have selected the correct paper type in the printer software.	Select the correct paper type from your software application's Print dialog box.
	You may need to clean the print cartridges.	Clean the print cartridges from the printer's control panel. For more information, see the HP Photosmart Printer Help.

error messages

Before contacting HP support, read this section for troubleshooting tips or go to the online support services at www.hp.com/support.

Message	Problem	Solution
PAPER JAM. CLEAR JAM THEN PRESS OK.	The paper jammed while printing.	<ol style="list-style-type: none"> 1 Turn off the printer, then unplug it from the power source. 2 Remove the rear access door and remove the jammed paper. For more information, see the troubleshooting section in the HP Photosmart Printer Help for instructions on clearing a paper jam.
UNSUPPORTED MEDIA SIZE. JOB WAS CANCELLED. PRESS OK.	Your printer does not support the provided paper size.	Press the OK button, then load a supported paper size. For more information about supported sizes, see specifications on page 53.
PAPER SIZE MISMATCH.	The paper size changed in the middle of the print process.	Load the correct paper size in the photo tray and press the OK button. For paper-loading instructions, see load paper in the photo tray on page 9.
AUTOMATIC PAPER SENSOR FAILED.	The automatic paper sensor is obstructed or damaged.	Press the OK button and try printing again. If this does not work, go to www.hp.com/support or contact HP support.
ONE OR MORE CARTRIDGES HAVE FAILED. REMOVE ALL CARTRIDGES, THEN REINSERT EACH CARTRIDGE BY ITSELF AND CLOSE THE COVER TO SEE IF IT HAS FAILED.	One or both of the print cartridges is old or damaged.	Test both print cartridges to see if one or both of the print cartridges failed. For testing instructions, see the HP Photosmart Printer Help. For information about replacing print cartridges, see install or replace print cartridges on page 11.

Message	Problem	Solution
CARTRIDGE SERVICE STATION IS STUCK.	There is an obstruction blocking the path of the cartridge service station.	<ol style="list-style-type: none"> 1 Open the main door. The print cartridge service station is located beneath the print cartridge cradle. 2 Move the print cartridge cradle to the left to access the print cartridge service station. 3 Clear any obstruction and press the OK button to continue.
PRINT CARTRIDGE JAM. CLEAR JAM THEN PRESS OK.	The print cartridge cradle is stuck.	Clear any obstruction in the print cartridge cradle path, and press the OK button to continue.
PHOTO IS CORRUPTED. OR SOME PHOTOS ARE CORRUPTED.	One or more photos selected for printing are corrupt and cannot be accessed.	Try saving the photos to the computer using your digital camera rather than your memory card. For more information, see the HP Photosmart Printer Help.
CARD ACCESS ERROR. OR FILE DIRECTORY STRUCTURE IS CORRUPTED. OR CANNOT DISPLAY THIS PHOTO.	The memory card contains image formats that the printer does not support or the file is corrupted. For a list of supported image formats, see specifications on page 53.	Save the photos to your computer and access them from there. For more information, see the HP Photosmart Printer Help.
CAN NOT PRINT PHOTOS.	Some files specified for a print job have errors.	Save the files to your computer and print from your computer. For more information, see the HP Photosmart Printer Help.
CAN NOT SCAN PROOF SHEET. PLEASE PRINT A NEW PROOF SHEET. PRESS OK.	The proof sheet is smeared or has stray marks.	Print a new proof sheet. For more information, see print a proof sheet on page 28.
CAN NOT DETECT THE PROOF SHEET. PLEASE PRINT A NEW PROOF SHEET. PRESS OK.	You may have placed the proof sheet with the printed side facing up.	<ol style="list-style-type: none"> 1 Insert the proof sheet into the In tray with the printed side facing down. 2 Try scanning again. For more information, see scan a proof sheet on page 29.

Message	Problem	Solution
DATA WAS NOT RECEIVED. OR NO RESPONSE FROM COMPUTER.	The printer did not receive the data that the computer sent to it.	Try the following: <ul style="list-style-type: none">• Make sure the USB cable is securely attached to both the computer and the USB port on the back of the printer.• Verify that you are using a high-quality USB cable that is less than 10 feet (3 meters) in length.

7

specifications

This chapter lists recommended papers for your printer and provides selected printer specifications.

Note: For a complete list of printer specifications and system requirements, see the HP Photosmart Printer Help.

recommended paper

For a list of available HP-designed inkjet papers, or to purchase supplies, go to:

- www.hpshopping.com (U.S.)
- www.hp-go-supplies.com (Europe)
- www.hp.com/paper (Asia/Pacific)
- www.jpn.hp.com/supply/inkjet (Japan)

Note: You can also purchase HP-designed inkjet paper at most computer and office supply stores.

HP photo papers	Best for	Sizes
HP premium plus photo paper	<ul style="list-style-type: none"> • 4 x 6 inch (10 x 15 cm) borderless prints • High-value prints • Important photos • High-resolution images from scanners or digital cameras • Photo enlargements or reprints to frame or give as gifts 	Letter (8.5 x 11 inches, 216 x 280 mm) A4 (8.27 x 11.7 inches, 210 x 297 mm) 4 x 6 inches with 0.5 inch tab (10 x 15 cm with 1.25 cm tab) 4 x 6 inches (10 x 15 cm)
HP premium photo paper	<ul style="list-style-type: none"> • Making and sharing photos with friends and families • Medium- to high-resolution images from scanners and digital cameras • Medium value prints from parties, team events, or celebrations 	Letter (8.5 x 11 inches, 216 x 280 mm) A4 (8.27 x 11.7 inches, 210 x 297 mm) 4 x 6 inches with 0.5 inch tab (10 x 15 cm with 1.25 cm tab)
HP everyday photo paper	<ul style="list-style-type: none"> • Everyday photos, short-term or one-time uses • E-mail or internet photos for bulletin boards or refrigerators • Kid's photos • Testing and proofing 	Letter (8.5 x 11 inches, 216 x 280 mm) A4 (8.27 x 11.7 inches, 210 x 297mm)

printer specifications

Connectivity, maximum	HP JetDirect External Print Servers: 175x, 310x, 380x
Connectivity, standard	USB: Front and back ports Windows 98, 2000 Professional, ME, XP Home, and XP Professional Mac OS 9 v9.1 or later, OS X v10.1 through 10.2
Image file formats	JPEG Baseline TIFF 24-bit RGB uncompressed interleaved TIFF 24-bit YCbCr uncompressed interleaved TIFF 24-bit RGB packbits interleaved TIFF 8-bit gray uncompressed/packbits TIFF 8-bit palette color uncompressed/packbits TIFF 1-bit uncompressed/packbits/1D Huffman
In tray capacity	25 sheets of photo paper 100 sheets of plain paper 20 - 40 cards (depending on thickness) 15 envelopes 20 sheets of banner paper 20 sheets of labels 25 transparencies 25 sheets of iron-on transfers
Media sizes	Photo paper (4 x 6 inches, 10 x 15 cm) Photo paper with tab (4 x 6 inches with 0.5 inch tab, 10 x 15 cm with 1.25 cm tab) Index cards (4 x 6 inches, 10 x 15 cm) Hagaki cards (3.9 x 5.8 inches, 100 x 148 mm) A6 cards (4.1 x 5.8 inches, 105 x 148 mm) L-size cards (3.5 x 5 inches, 90 x 127 mm) L-size cards with tab (3.5 x 5 inches with 0.5 inch tab, 90 x 127 mm with 12.5 mm tab) Banner paper (8.5 x 234 inch, 216 x 5969 mm)

Media sizes, standard Photo paper

3 x 3 inches to 8.5 x 14 inches (76 x 76 mm to 216 x 356 mm)

Plain paper

Letter, 8.5 x 11 inches (216 x 280 mm)

Legal, 8.5 x 14 inches (216 x 356 mm)

Executive, 7.5 x 10 inches (190 x 254 mm)

A4, 8.27 x 11.7 inches (210 x 297 mm)

A5, 5.8 x 8.3 inches (148 x 210 mm)

B5, 6.9 x 9.8 inches (176 x 250 mm)

Cards

Hagaki, 3.9 x 5.8 inches (100 x 148 mm)

L-size, 3.5 x 5 inches (90 x 127mm)

L-size with tab, 3.5 x 5 with 0.5 inch tab (90 x 127 mm with 12.5 mm tab)

Index, 3 x 5 inches, 4 x 6 inches, and 5 x 8 inches (76 x 127 mm, 10 x 15 cm, and 127 x 203 mm)

A6, 4.1 x 5.8 inches (105 x 148 mm)

Envelopes

No. 9, 3.875 x 8.875 inches (98.4 x 225.4 mm)

No. 10, 4.125 x 9.5 inches (105 x 240 mm)

A2 Invitation, 4.375 x 5.75 inches (110 x 146 mm)

DL, 4.33 x 8.66 inches (110 x 220 mm)

C6, 4.5 x 6.4 inches (114 x 162 mm)

Custom

3 x 5 inches to 8.5 x 14 inches (76 x 127 mm to 216 x 356 mm)

Transparencies

Letter, 8.5 x 11 inches (216 x 280 mm)

A4, 8.27 x 11.7 inches (210 x 297 mm)

Label sheets

Letter, 8.5 x 11 inches (216 x 280 mm)

A4, 8.27 x 11.7 inches (210 x 297 mm)

Banner paper

(8.5 x 234 inch, 216 x 5969 mm)

Media specifications, maximum

Recommended maximum length: 14 inches (356 mm)

Recommended maximum width: 8.5 inches (216 mm)

Recommended maximum thickness: 11.5 mil (292 μ m) per sheet

Media types	Paper (plain, inkjet, photo, and banner) Envelopes Transparencies Labels Cards (index, greeting, Hagaki, A6, L-size) Iron-on transfers
Memory cards	CompactFlash Type I and II IBM Microdrive MultiMediaCard Secure Digital SmartMedia Sony Memory Sticks xD-Picture Card
Memory card-supported file formats	Printing: Supported images and video file formats Saving: All file formats
Out tray capacity	20 sheets of photo paper 50 sheets of plain paper 10 cards 10 envelopes 20 transparencies 20 sheets of banner paper 25 sheets of labels 25 sheets of iron-on transfers
Paper trays	One letter-size tray One 4 x 6 inch (10 x 15 cm) photo tray
Photo tray capacity	15 sheets of photo paper
Print cartridges	1 black HP #56 (C6656A) 1 tri-color HP #57 (C6657A) 1 color photo HP #58 (C6658A) 1 gray photo HP #59 (C9359A)
USB support	USB: Front and back ports Windows 98, 2000 Professional, ME, XP Home, and XP Professional Mac OS 9 v9.1 or later, OS X v10.1 through 10.2 HP recommends that the USB cable be less than 10 feet (3 meters) in length
Video file formats	Motion JPEG AVI Motion JPEG Quicktime MPEG-1

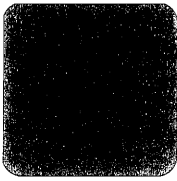

B

borderless printing, 17
problems, 46

C

camera-selected photos
print, 31
unmark, 18
control panel, 5
copies
set number of copies, 16

D

default settings, 19
DPOF, 18
print camera-selected
photos, 31

E

error messages, 50

H

hardware problems, 45
hp photosmart printer help
print, 2
view, 2

I

icons
memory card, 41
printer, 40
index page, 27
indicator lights, 5
ink-backup printing mode, 13

L

LCD screen
language, 19
view photos, 26

M

memory card
icon, 41
insert, 22
remove, 25
slots, 6
supported cards, 21
memory cards
supported file formats, 22
menu

of copies, 16
after printing, 15
borderless printing, 17
country/region, 19
DPOF, 18
language, 19
paper detect, 18
photo size, 16
print quality, 20
restore defaults, 19
structure, 6

P

paper
feed problems, 47
information, 7
load the in tray, 8
load the photo tray, 9
print quality, 20
recommended, 53
set paper detection, 18
photo
sizes, 16
photos
borderless printing, 17
print photo index page, 27
set photo size, 16
use 9-up view mode, 26
view from LCD screen, 26
print
camera-selected photos
(DPOF), 31
from a Macintosh, 42
from a Windows PC, 37
ink-backup printing
mode, 13
photo index page, 27
problems, 45
proof sheet, 28
quality, 20
print cartridges
install, 11
replace, 11
store, 14
supported, 10
printer
icon, 40
specifications, 54

printer parts

back, 4
control panel, 5
front, 4
indicator lights, 5
memory card slots, 6
printing preferences, 15
problems
borderless printing, 46
hardware, 45
paper feed, 47
printing, 45
slow printing, 46
proof sheet
print, 28
scan, 29

R

recommended paper, 53
remove a memory card, 25
replace print cartridges, 11

S

set
borderless printing, 17
country/region, 19
factory default settings, 19
LCD screen language, 19
number of copies, 16
paper detection, 18
photo size, 16
print quality, 20
printing preferences, 15
unmark DPOF files, 18
specifications
printer, 54
store print cartridges, 14

T

troubleshoot
borderless printing
problems, 46
error messages, 50
hardware problems, 45
paper feed problems, 47
printing problems, 45
slow printing, 46

© Copyright 2004 Hewlett-Packard Company

All rights are reserved. No part of this document may be photocopied, reproduced, or translated to another language without the prior written consent of Hewlett-Packard Company.

The information contained in this document is subject to change without notice. Hewlett-Packard shall not be liable for errors contained herein or for consequential damages in connection with the furnishing, performance, or use of this material.

HP, the HP logo, and Photosmart are property of Hewlett-Packard Company.

IBM is a registered trademark of International Business Machines Corporation.

The Secure Digital logo is a trademark of the SD Association.

Microsoft and Windows are registered trademarks of Microsoft Corporation.

CompactFlash, CF, and the CF logo are trademarks of the CompactFlash Association (CFA).

Sony Memory Stick is a registered trademark of Sony Corporation.

MultiMediaCard is a trademark of Infineon Technologies AG of Germany, and is licensed to the MMCA (MultiMediaCard Association).

xDPicture Card is a trademark of Fuji Photo Films Co., Ltd., Toshiba Corporation, and Olympus Optical Co., Ltd.

SmartMedia is a trademark of Toshiba Corporation.

Mac, the Mac logo, and Macintosh are registered trademarks of Apple Computer, Inc.

Pentium is a registered trademark of Intel Corporation.

Other brands and their products are trademarks or registered trademarks of their respective holders.

The embedded software in your printer is based in part on the work of the Independent JPEG Group.

The copyrights to certain photos within this document are retained by the original owners.

Regulatory Model Identification Number

For regulatory identification purposes, your product is assigned a Regulatory Model Number. The Regulatory Model Number for your product is SDGOA-0377. This regulatory number should not be confused with the marketing name (hp photosmart 7700 series printer) or product numbers (Q3015A, Q3016A).

safety information

Always follow basic safety precautions when using this product to reduce risk of injury from fire or electric shock.

Warning! To prevent fire or shock hazard, do not expose this product to rain or any type of moisture.

Warning! Potential shock hazard.

- Read and understand all instructions in the *HP Photosmart Setup Guide*.
- Use only a grounded electrical outlet when connecting the unit to a power source. If you do not know whether the outlet is grounded, check with a qualified electrician.
- Observe all warnings and instructions marked on the product.
- Unplug this product from wall outlets before cleaning.
- Do not install or use this product near water or when you are wet.
- Install the product securely on a stable surface.
- Install the product in a protected location where no one can step on or trip over the power cord, and where the power cord will not be damaged.
- If the product does not operate normally, see the troubleshooting information in the HP Photosmart Printer Help.
- There are no operator serviceable parts inside. Refer servicing to qualified service personnel.
- Use in a well-ventilated area.



invent

DECLARATION OF CONFORMITY

according to ISO/IEC Guide 22 and EN 45014

Manufacturer's Name: Hewlett-Packard Company

Manufacturer's Address: 16399 West Bernardo Drive
San Diego CA 92127, USA

declares, that the product

Regulatory Model Number (RMN): SDGOA-0377

Product Name: Photosmart 7760 (Q3015A)

Model Number(s): Photosmart 7760 (Q3015A)

conforms to the following Product Specifications:

Safety: IEC 60950: 3rd Edition:1999
EN 60950:2000
UL1950/CSA22.2 No.950, 3rd Edition:1995
NOM 019-SFCI-1993
GB4943:2001

EMC: CISPR 22:1997 / EN 55022:1998 Class B
CISPR 24:1997 / EN 55024:1998
IEC 61000-3-2:1995 / EN 61000-3-2:1995
IEC 61000-3-3:1994 / EN 61000-3-3:1995

Supplementary Information:

The Product herewith complies with the requirements of the Low Voltage Directive 73/23/EEC and the EMC Directive 89/336/EEC and carries the CE marking accordingly.

1) The product was tested in a typical configuration.

7 March 2003

Date

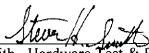
Steve Smith, Hardware Test & Regs MGR.

European Contact for regulatory topics only: Hewlett Packard GmbH, HQ-TRE, Herrenberger Strasse 140,
D-71034 Böblingen Germany (FAX +49-7031-14-3143)

目錄

1	快速入門	1
	歡迎.....	1
	尋找資訊.....	2
	檢視 hp photosmart 印表機說明.....	2
	列印 hp photosmart 印表機說明.....	2
	裝箱物品.....	3
	印表機零件.....	4
	正面.....	4
	背面.....	4
	控制台.....	5
	指示燈.....	5
	輸入插槽.....	6
	功能表結構.....	6
	紙張資訊.....	7
	將紙張裝入進紙匣.....	8
	在相片匣中裝入紙張.....	9
	列印墨匣資訊.....	10
	支援的列印墨匣.....	10
	安裝或更換列印墨匣.....	11
	備用墨水列印模式.....	13
	儲存列印墨匣.....	14
2	設定印表機的預設值	15
	列印後保留或丟棄列印設定.....	15
	設定份數.....	16
	設定相片尺寸.....	16
	設定無框列印.....	17
	設定紙張偵測.....	18
	取消相機選定相片的標記.....	18
	回復至出廠預設設定.....	19
	設定 LCD 螢幕語言和國家 / 地區.....	19
	設定列印品質.....	20
3	從記憶卡列印	21
	支援的記憶卡.....	21
	支援的檔案格式.....	22
	插入記憶卡.....	22
	取出記憶卡.....	25
	決定哪些相片要列印或透過電子郵件傳送.....	26
	從 LCD 螢幕檢視相片.....	26
	使用最多 9 張相片的檢視模式.....	26
	列印相片索引頁.....	27
	列印校樣頁.....	28

	掃瞄校樣頁.....	29
	選取相片.....	30
	取消選取相片.....	30
	從記憶卡列印相片.....	30
	列印記憶卡上未標記的相片.....	31
	列印相機選定的相片.....	31
	列印新相片.....	32
4	從直接列印埠列印.....	33
	將 hp 數位相機連線至直接列印埠.....	33
	調整列印設定值.....	34
	將筆記型電腦連接到直接列印埠.....	35
5	從電腦列印.....	37
	從 Windows PC 列印.....	37
	從軟體應用程式列印.....	37
	從 Windows PC 列印無框相片.....	38
	使用 Windows PC 工作列圖示.....	39
	從 Macintosh 列印.....	42
	從軟體應用程式列印 (OS X 或 OS 9).....	42
6	疑難排解.....	45
	硬體問題.....	45
	列印問題.....	46
	錯誤訊息.....	50
7	規格.....	53
	推薦使用的紙張.....	53
	印表機規格.....	54
	索引.....	57



快速入門

歡迎

非常感謝您購買 HP Photosmart 7700 Series 印表機！使用此新相片印表機，您可以列印精美的相片、儲存相片到電腦以及製作簡易有趣的專案。

如需關於下列主題的資訊：

- 列印儲存在記憶卡上的相片，請參閱第 21 頁的**從記憶卡列印**。
- 列印儲存於記憶卡上相機選定的相片，請參閱第 31 頁的**列印相機選定的相片**。
- 將 HP 直接列印數位相機連線到印表機以列印相機選定的相片，請參閱第 33 頁的**從直接列印埠列印**。
- 從 Windows[®] PC 列印無框相片，請參閱第 38 頁的**從 Windows PC 列印無框相片**。
- 從 Macintosh[®] 電腦列印無框相片，請參閱第 42 頁的**從軟體應用程式列印 (OS X 或 OS 9)**。
- 將相片儲存到電腦，請參閱「HP Photosmart 印表機說明」。如需更詳細的資訊，請參閱第 2 頁的**檢視 hp photosmart 印表機說明**。
- 新增邊框、變更相片的色彩效果、裁剪相片以及其他創意性功能，請參閱「HP Photosmart 印表機說明」。如需更詳細的資訊，請參閱第 2 頁的**檢視 hp photosmart 印表機說明**。
- 透過電子郵件將您的相片傳送給朋友和家人，請參閱「HP Photosmart 印表機說明」。如需更詳細的資訊，請參閱第 2 頁的**檢視 hp photosmart 印表機說明**。



尋找資訊

您的新印表機隨附有下列說明文件，可協助您開始使用並充分利用印表機的所有功能：

- **安裝指南** — 《HP Photosmart 安裝指南》包含便捷、簡明的指示，可幫助您設定印表機及安裝印表機軟體。
- **基本操作指南** — 《HP Photosmart 7700 Series 基本操作指南》就是您正在閱讀的手冊，描述印表機的基本功能，並包含有硬體疑難排解資訊。
- **安裝與支援參考指南** — 《HP Photosmart 安裝與支援參考指南》說明如何安裝及設定印表機隨附的軟體。其中包含有軟體疑難排解資訊，描述如何從 www.hp.com/support 獲得支援，並提供聯絡 HP 支援的資訊。
- **HP Photosmart 印表機說明** — 「HP Photosmart 印表機說明」詳細描述如何使用新印表機的進階功能。該說明還包括關於愛護與維護印表機、進階疑難排解與錯誤訊息等資訊。

您在電腦上安裝好 HP Photosmart 印表機軟體後，便可以檢視和列印「HP Photosmart 印表機說明」。如需更詳細的資訊，請參閱下節。

檢視 hp photosmart 印表機說明

- **Windows PC**：從開始功能表，選取程式集 (在 Windows XP 中，選取所有程式)、**HP**、**Photosmart 140, 240, 7200, 7600, 7700, 7900 Series**、相片和影像管理員。在相片和影像管理員中，按一下說明。
- **Macintosh**：插入 HP Photosmart CD。在 **User Docs** (使用者文件) 資料夾中，選取您的語言，然後連按兩下 **photosmart 7760.html** 檔案。

列印 hp photosmart 印表機說明

- **Windows PC**：按一下「HP Photosmart 印表機說明」視窗頂部導覽列中的列印。
- **Macintosh**：按一下您要列印的畫面。從 **File** (檔案) 功能表中，選取 **Print** (列印)，或按一下瀏覽器頂部導覽列中的 **Print** (列印)。

裝箱物品

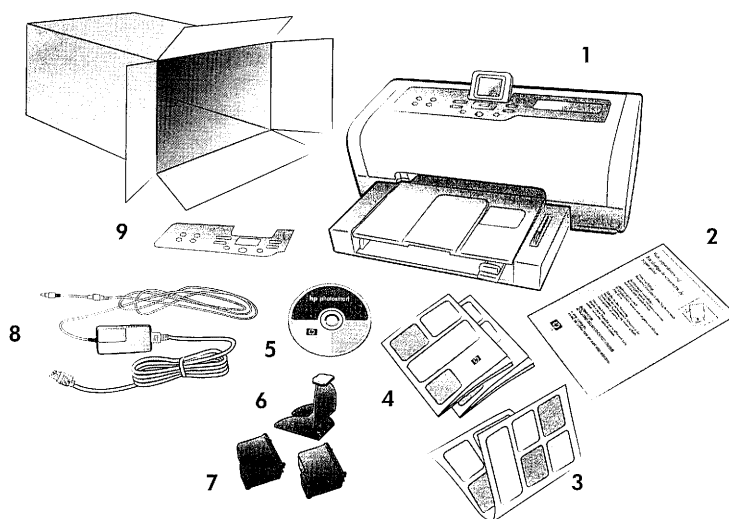

印表機包裝箱包含下列物品：

註：裝箱物品可能依國家和地區不同而有所不同。

- 1 HP Photosmart 7700 Series 印表機
- 2 相紙儲存袋
- 3 《HP Photosmart 7700 Series 安裝指南》
- 4 《HP Photosmart 7700 Series 基本操作指南》和《HP Photosmart 安裝與支援參考指南》
- 5 HP Photosmart 7700 Series 印表機軟體 CD
- 6 列印墨匣護套
- 7 HP #57 三色列印墨匣和 HP #58 相片列印墨匣
- 8 電源 (電源的外觀可能有所不同或帶有附加的電源線)
- 9 面板

印表機零件

正面

出紙匣

取下此匣可以裝入小型材質並清除卡紙

頂蓋

掀開此頂蓋可以更換列印墨匣

LCD 螢幕

使用此螢幕可以檢視相片和功能表選項

接紙器

提起此匣可以裝入紙張

輸入插槽門

掀開此門可以觸到記憶卡插槽和直接列印埠

接紙器延伸板

翻開此導板可以接住印好的紙張

相片匣滑片

移動此滑片可以銜接或脫開相片匣

紙張寬度導板

調整此導板使其緊靠進紙匣中紙疊的邊緣

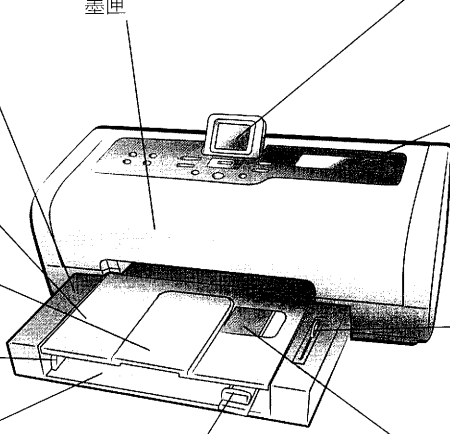

進紙匣

將紙張或信封放入此紙匣中以供列印

紙張長度導板

調整此導板使其緊靠進紙匣中紙疊的末端

相片匣

提起接紙器可以在相片匣中裝入相紙

背面

電源線連接

使用此接頭連接印表機附帶的電源線

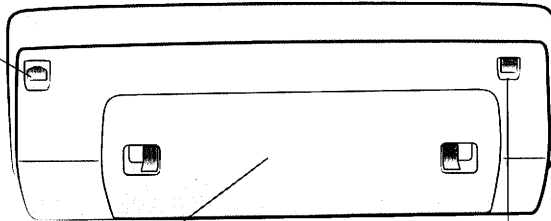

後方機門

卸下此門可清除卡紙

USB 埠

使用此連接埠可將印表機連接至電腦

控制台

列印新相片

按此按鈕可以自動列印記憶卡上最近拍攝但尚未列印過的相片

開啟

按此按鈕可以開啟印表機或將其置入省電模式

儲存

按此按鈕可將記憶卡中的相片儲存到電腦中

電子郵件

按此按鈕可將相片傳送到某個電子郵件地址

旋轉

按此按鈕可以旋轉目前顯示的相片

功能表

按此按鈕可以檢視印表機功能表

縮放 + / 縮放 -

按**縮放 +**按鈕進入縮放模式，或按**縮放 -**按鈕在印表機 LCD 螢幕上一次檢視 9 張相片

選取相片 ◀ ▶

使用這些箭頭可以檢視所有相片，或者在已經縮放的相片上移動選擇框

OK

按此按鈕可以選取目前的相片、回答 LCD 螢幕上的問題或者選取功能表選項

大小

按此按鈕可以調整相片的列印尺寸

份數

按此按鈕可以選擇要列印的份數

選取相片 ▲ ▼

使用這些箭頭可以檢視選取的相片、在已經縮放的相片上移動選擇框或檢視功能表選項

列印

按此按鈕列印記憶卡中選定的相片

取消

按此按鈕可以取消選取相片、結束功能表或者停止您已要求的動作

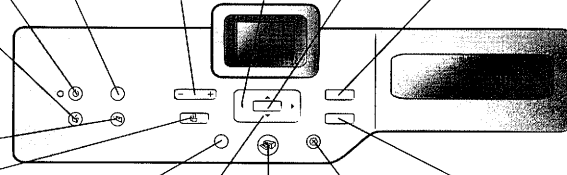

訣竅： 按住某個按鈕可以快速變更其值。例如，按住**選取相片 ▶**按鈕可以快速導覽記憶卡上的相片。

指示燈

開啟 / 警示指示燈

亮起 (綠色)

電源開啟

熄滅

印表機處於省電模式

閃爍 (綠色)

印表機忙碌

閃爍 (紅色)

需要檢查印表機

記憶卡指示燈

亮起

記憶卡正確插入

熄滅

未插入記憶卡

閃爍

記憶卡與印表機或電腦之間正在傳輸資訊

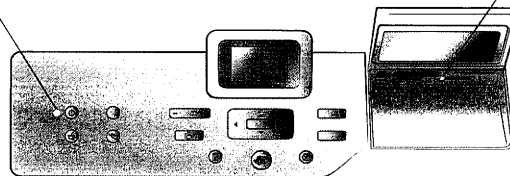

輸入插槽

輸入插槽

使用此插槽可以插入記憶卡，或將 HP 直接列印數位相機或筆記型電腦連接至直接列印埠

CompactFlash™/IBM® Microdrive 記憶卡插槽

您可以將 CompactFlash 或 IBM Microdrive 記憶卡插入到此插槽中

SmartMedia™/xD-Picture Card™ 記憶卡插槽

您可以在此插槽的上部插入 SmartMedia 記憶卡，或在此插槽的右下部插入 xD-Picture Card 記憶卡

直接列印埠

使用此連接埠可將筆記型電腦或 HP 直接列印數位相機連線至印表機

MultiMediaCard™/Secure Digital™ 記憶卡插槽

您可以將 MultiMediaCard 或 Secure Digital 記憶卡插入到此插槽中

Sony® Memory Stick 記憶 卡插槽

您可以將受支援的 Sony Memory Stick 記憶卡插入到此插槽中

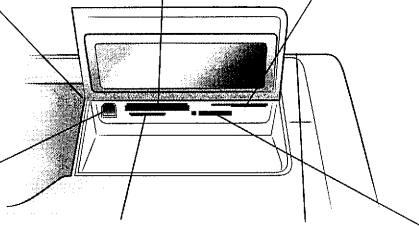

功能表結構

您可以使用本節查閱印表機 LCD 螢幕主功能表上的可用選項。若要存取功能表選項，請按印表機控制台上的**功能表**按鈕。

如需關於子功能表選項的更詳細資訊，請參閱「HP Photosmart 印表機說明」。如需關於存取「HP Photosmart 印表機說明」的詳細資訊，請參閱第 2 頁的**檢視 hp photosmart 印表機說明**。

功能表選項	選項
特殊列印	全部列印 建立相簿 列印範圍 列印索引頁 列印校樣頁 掃描校樣頁
增強影像	相片亮度 增加外框 增加色彩效果

功能表選項	選項
工具	幻燈放映 列印品質 列印樣本頁 列印測試頁 清潔墨匣 校準印表機
偏好值	列印後 份數 相片尺寸 錄影列印 增加日期 / 時間 無框 Exif 列印功能 加強對比 擴展色彩 紙張偵測 相機選擇 還原預設值 語言

紙張資訊

您可以在各種類型和尺寸的紙張上列印，從索引卡和相紙到信封和投影片皆可。為獲得最佳效果，請使用專為您的專案而設計的紙張。例如，如果要列印相片，請務必要列印在 HP 超特級相紙上，以獲得最佳的相片品質。

註：如果您從電腦列印並使用 HP 特殊紙，請在設定列印設定時選取紙張類型。如需更詳細的資訊，請參閱第 37 頁的**從電腦列印**。

如需可用 HP 噴墨紙的清單，或是要購買耗材，請造訪：

- www.hpshopping.com (美國)
- www.hp-go-supplies.com (歐洲)
- www.hp.com/paper (亞太地區)
- www.jpn.hp.com/supply/inkjet (日本)

不同國家和地區的紙張尺寸不同。例如，歐洲國家 / 地區使用 A4 紙張，而美國使用 Letter 尺寸的紙張。若要變更印表機 LCD 螢幕上可用的紙張尺寸，請變更 LCD 螢幕語言和國家 / 地區設定。如需更詳細的資訊，請參閱第 19 頁的**設定 LCD 螢幕語言和國家 / 地區**。

您的印表機支援下列可以單獨購買的紙匣配件：

- 自動雙面列印配件 (HP C8955A)，專用於雙面列印
- 250 張一般紙張紙匣 (HP Q3447A)，可容納半令一般紙張

將紙張裝入進紙匣

您可以使用進紙匣中各種類型的紙張列印，包括一般紙張、HP 相紙和 HP 高級噴墨投影片。如需關於可支援的紙張類型和尺寸的更詳細資訊，請參閱第 53 頁的規格。

將紙張裝入進紙匣：

- 1 提起接紙器。

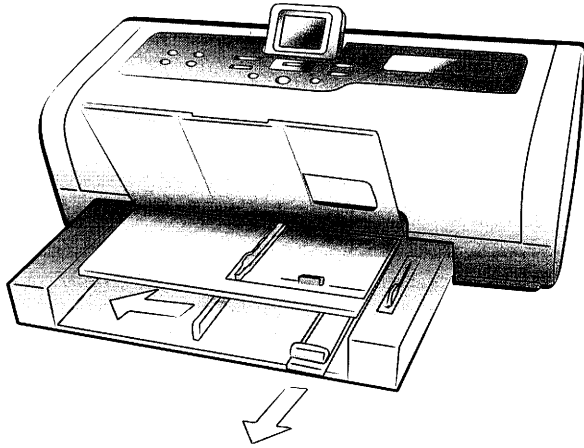

- 2 將進紙匣上的紙張長度導板拉出，並將紙張寬度導板儘量向左滑動。
- 3 在進紙匣中放入一疊紙。
 - 列印面朝下裝入紙張。
 - 裝紙時一定要依縱向方向裝入，亦即將較短的一邊朝向您自己。
 - 請注意不要裝入太多或太少的紙張。如果進紙匣中只有一兩張紙時，印表機將很難檢取紙張。請檢查紙疊是否有多張紙，且未超過紙張長度導板的上端。如需關於裝入進紙匣紙張數量的更詳細資訊，請參閱第 53 頁的規格。
 - 請一次僅使用一種類型及尺寸的紙張。請勿在進紙匣中混用類型或尺寸不同的紙張。

- 4 調整紙張寬度導板和紙張長度導板，使其緊靠紙張邊緣，同時保持紙張平整。此調整有助於紙張平直地送入印表機。
- 5 放下接紙器。
- 6 將相片匣滑片拉出，直到停止為止。此舉可脫開相片匣，讓印表機使用進紙匣中的紙張。

在相片匣中裝入紙張

在 4 x 6 英吋 (10 x 15 公分) 的相紙或 L 尺寸卡 (3.5 x 5 英吋, 90 x 127 公釐) 上列印時，請使用相片匣。

註： 如需關於儲存和拿取相紙的資訊，請參閱「HP Photosmart 印表機說明」。

訣竅： 如果您要列印 4 x 6 英吋 (10 x 15 公分) 的無框相片，請確定使用 HP 超特級光面 4 x 6 無框相紙。如果您從控制台列印，請檢查以確定將印表機設定為列印無框相片。如果從軟體應用程式列印，請從「列印」對話方塊中選取適用的無框紙張尺寸。

使用相片匣時，可以將紙張留在進紙匣中。如果相片匣中的相紙用完，印表機將使用進紙匣中的紙繼續列印。

訣竅： 若要一次列印多張相片，請在進紙匣中再裝入一些相紙。

將紙張裝入相片匣：

- 1 將相片匣滑片拉出，直到停止為止。此舉可脫開相片匣。
- 2 提起接紙器。
- 3 將相片匣上的紙張長度導板拉出，並將紙張寬度導板儘量向左滑動。
- 4 列印面朝下，在相片匣中裝入大約 15 張相紙。如果使用含標籤的紙張，插入紙張時請將標籤最後送入。印好的相片在接紙器中正面向上。

註： 如果您在相片匣中裝入過多的紙張，印表機可能會無法檢取相紙。

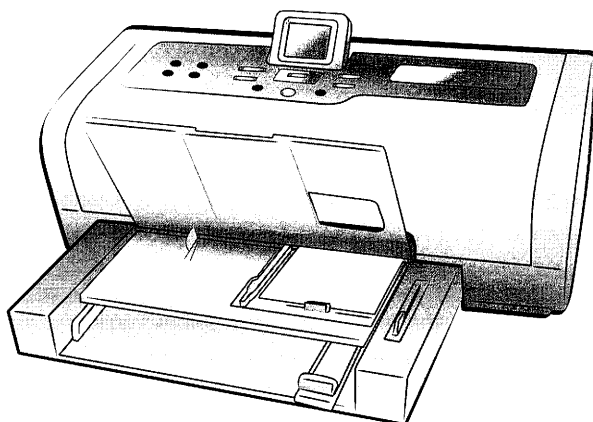

- 5 調整相片匣紙張寬度導板和長度導板，使其緊靠紙疊邊緣而不使紙張彎曲。此調整有助於紙張平直地送入印表機。
- 6 放下接紙器。
- 7 向前推動相片匣滑片，直到停止為止。此時，從相片匣視窗看過去，看不見相片匣。此舉可銜接相片匣。

列印墨匣資訊

您的印表機可進行彩色和黑白列印。HP 提供多種列印墨匣可讓您選取適合您專案的最佳列印墨匣。

支援的列印墨匣

您的印表機支援以下列印墨匣。安裝沒有列在此表中的列印墨匣可能會使印表機的保固失效。

要列印 ...	使用這些列印墨匣 ...
彩色或黑白文件	HP #57 (C6657A) — 三色列印墨匣 和 HP #56 (C6656A) — 黑色列印墨匣
彩色相片	HP #57 (C6657A) — 三色列印墨匣 和 HP #58 (C6658A) — 相片列印墨匣
黑白相片	HP #57 (C6657A) — 三色列印墨匣 和 HP #59 (C9359A) 相片灰色列印墨匣

安裝列印墨匣時，請核對列印墨匣與列印墨匣門鎖上的編號是否相符。印表機一次可裝兩個列印墨匣。

注意！ 請檢查您是否使用正確的列印墨匣。此外，請注意，HP 建議您不要修改或重新填充 HP 列印墨匣。HP 印表機保固範圍不包含因修改或重新填充 HP 列印墨匣所造成的損壞。

依據您的列印需要，可以互換右側列印墨匣托架中的以下列印墨匣：

- HP #56 (C6656A) — 黑色列印墨匣
- HP #58 (C6658A) — 相片列印墨匣
- HP #59 (C9359A) — 相片灰色列印墨匣

安裝或更換列印墨匣

為了能讓您的印表機發揮最佳效能，請僅使用真品 HP 原廠填充的列印墨匣。

為了使列印墨匣發揮最大功效，請在不使用時關閉印表機。在開啟 / 警示指示燈熄滅之前，請勿拔出印表機插頭或關閉電源（例如插線板）。按正常程序關閉印表機可以使印表機正確地儲存列印墨匣。

安裝或更換列印墨匣：

- 1 如果印表機已關閉，請按印表機控制台上的**開啟**按鈕來開啟印表機。
- 2 在進紙匣中裝入一般紙張，以便在安裝列印墨匣後印表機能列印校準頁。
- 3 提起印表機頂蓋。
- 4 推壓列印墨匣門鎖，然後向前拉。列印墨匣門鎖將會跳開。

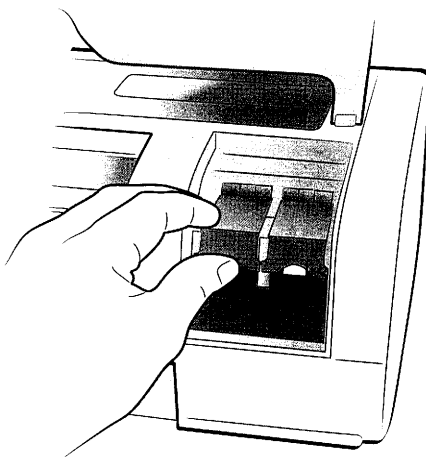

- 5 如果您要更換列印墨匣，請將舊的列印墨匣滑出，然後將它回收或丟棄。

註：如需關於回收列印墨匣的更詳細資訊，請造訪 www.hp.com/recycle。

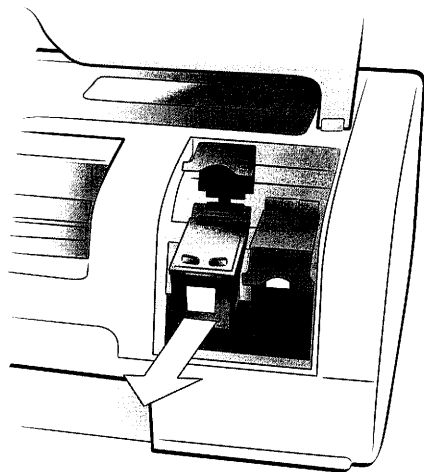

- 6 將新的列印墨匣從包裝盒中取出。

- 7 抓住粉紅色的小片，輕輕地撕掉塑膠膠帶。請確定您只撕掉了塑膠膠帶。務必在撕下膠帶後立即安裝列印墨匣；墨水噴嘴暴露在空氣中超過一分鐘就可能乾掉，並在稍後造成列印問題。揭下膠帶後，請勿嘗試再貼上它。

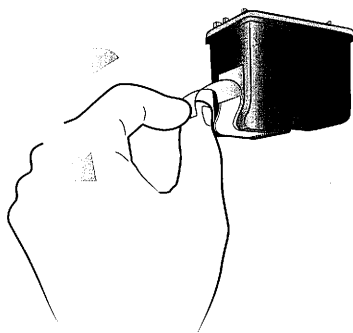

注意！ 請勿碰觸列印墨匣的墨水噴嘴或銅接點。碰觸這些零件可能會使列印墨匣發生故障。

8 插入列印墨匣：

- 手持列印墨匣，讓銅接點先進入印表機。將列印墨匣頂端左右兩側的凸起與列印墨匣托架內的凹槽對齊。
- 小心地將列印墨匣滑入金屬桿下的托架，然後穩固地推入墨匣直到無法推動為止。

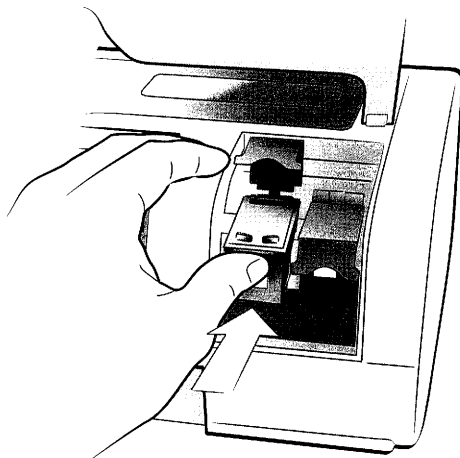

- 向下推壓列印墨匣門鎖，直到鎖住為止。

9 關閉墨匣頂蓋並按 **OK** 按鈕。印表機將列印校準頁。

已校準的印表機和列印墨匣會提供最佳的列印效果。您可以丟棄校準頁。

備用墨水列印模式

使用「備用墨水列印模式」，即使在其中一個列印墨匣出現故障或墨水用完的情況下仍能持續列印。若您在印表機的 LCD 或電腦螢幕上看到列印墨匣出錯的訊息，請取出列印墨匣，然後合上頂蓋以進入「備用墨水列印模式」。您將會看到提醒您正處於「備用墨水列印模式」的訊息。

在「備用墨水列印模式」下列印時，印表機的字印速度會降低，並影響字印品質。所有的列印工作都會使用「備用墨水列印模式」，直到裝上缺少的列印墨匣為止。如需關於更換列印墨匣更詳細的資訊，請參閱第 11 頁的**安裝或更換列印墨匣**。

儲存列印墨匣

列印墨匣護套用來在列印墨匣不使用時保持列印墨匣濕潤。每次您將列印墨匣從印表機中取出後，均應將其儲存在印表機隨附的列印墨匣護套中。

註： 如果列印墨匣未安裝在印表機中，請務必將它放入列印墨匣護套中，列印墨匣儲存不當會造成列印墨匣故障。

- 若要將列印墨匣插入列印墨匣護套中，請稍微傾斜將列印墨匣滑入列印墨匣護套，直到其穩固地卡住。
- 若要從列印墨匣護套中取出列印墨匣，請向下並向後按住列印墨匣護套的頂端以鬆開列印墨匣，然後將列印墨匣滑出列印墨匣護套。

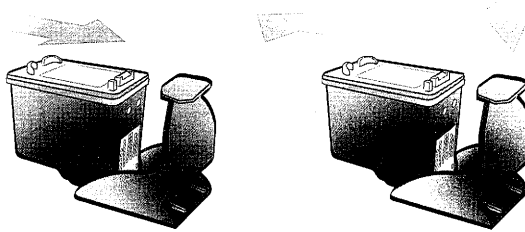

將列印墨匣放入列印墨匣護套後，可在印表機上的列印墨匣儲存區中儲存列印墨匣。

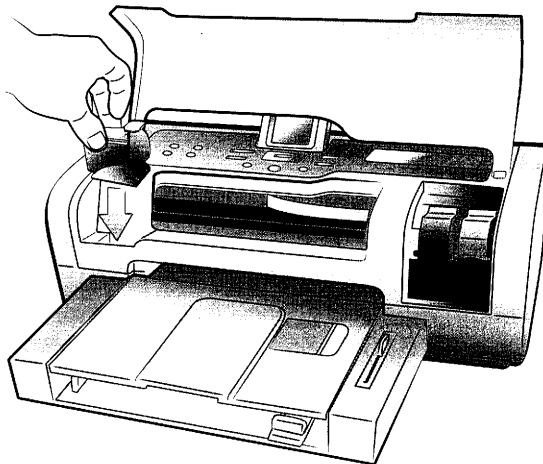

2

設定印表機的預設值

您印表機的有些功能具有預設值，例如：列印份數、相片尺寸、LCD 螢幕的語言設定以及其他設定。您可以使用印表機的控制台將這些設定變更為您的偏好值。

註： 當您從電腦列印時，不會套用印表機的控制台設定。電腦上的軟體將取代您用印表機控制台預設的設定。

如需關於控制台上其他可用預設設定選項的更詳細資訊，請參閱「HP Photosmart 印表機說明」。

列印後保留或丟棄列印設定

您可選擇在每個列印工作完成後保留或丟棄目前的列印設定和相片選擇。印表機的預設設定為每次列印時均詢問列印設定。

- 1 在印表機控制台上，按**功能表**按鈕。
- 2 按**選取相片** ▾ 按鈕，直到**偏好值**在 LCD 螢幕上反白顯示，然後按 **OK** 按鈕。
- 3 按**選取相片** ▾ 按鈕，直到**列印後**在 LCD 螢幕上反白顯示，然後按 **OK** 按鈕。
- 4 從以下選項中選擇：
 - **總是**：如果您希望列印工作結束後，印表機一直維持目前的設定
 - **從不**：如果您希望列印工作結束後，重設所有列印設定為預設值
 - **詢問**：如果您希望每次列印工作結束後，都會詢問是否保留目前設定
- 5 當您的選取在 LCD 螢幕上反白顯示時，按 **OK** 按鈕。

設定份數

依預設，印表機對每張相片都列印一份。您可以設定印表機列印每張相片至多 99 份。

只要您選取相片並按 **OK** 按鈕列印時，便會套用此設定。您可以在列印前按 **份數** 按鈕並變更份數，取代目前顯示相片的設定。如果您取代目前顯示相片的設定，所有其他的相片仍會使用 **偏好值** 功能表中的份數設定。

- 1 在印表機控制台上，按 **功能表** 按鈕。
- 2 按 **選取相片** ▾ 按鈕，直到 **偏好值** 在 LCD 螢幕上反白顯示，然後按 **OK** 按鈕。
- 3 按 **選取相片** ▾ 按鈕，直到 **份數** 在 LCD 螢幕上反白顯示，然後按 **OK** 按鈕。
- 4 按 **選取相片** ▲ 或 ▾ 按鈕，增加或減少預設份數，然後按 **OK** 按鈕。

設定相片尺寸

您可以將記憶卡中的相片以各種尺寸印出。不同國家和地區的紙張和相片尺寸不同。例如，歐洲使用 8.27 x 11.7 英吋 (210 x 297 公釐) 紙張，而美國使用 8.5 x 11 英吋 (216 x 280 公釐) 紙張。若要變更印表機 LCD 螢幕上可用的紙張和相片尺寸，您必須變更印表機的語言和國家 / 地區設定。如需更詳細的資訊，請參閱第 19 頁的 **設定 LCD 螢幕語言和國家 / 地區**。

您可以從下列尺寸中選取預設的相片尺寸：

國家 / 地區	相片尺寸
美國 / 加拿大 (英吋)	4 x 6
	2 1/2 x 3 1/4
	3 x 4
	3 1/2 x 5
	5 x 7
	8 x 10
	8 1/2 x 11
	Combo 尺寸
歐洲 (公分)	6 x 8
	9 x 13
	10 x 15
	13 x 18
	15 x 21
	18 x 24
	20 x 25
	21 x 30
	Combo 尺寸

註： Combo 尺寸可以在一張紙上列印五張相片：兩張 4 x 6 英吋 (10 x 15 公分) 和三張 2.5 x 3.25 英吋 (6 x 8 公分) 的相片。

當您選取相片並按 **OK** 按鈕列印時，即會套用此預設尺寸。您可以在列印前按 **大小** 按鈕並變更尺寸，取代目前所顯示相片的預設值。

- 1 在印表機控制台上，按**功能表**按鈕。
- 2 按**選取相片** ▾ 按鈕，直到**偏好值**在 LCD 螢幕上反白顯示，然後按 **OK** 按鈕。
- 3 按**選取相片** ▾ 按鈕，直到**相片尺寸**在 LCD 螢幕上反白顯示，然後按 **OK** 按鈕。
- 4 按**選取相片** ▲ 或 ▾ 按鈕，直到您要的相片尺寸在 LCD 螢幕上反白顯示，然後按 **OK** 按鈕。

設定無框列印

依預設，印表機會列印無框相片，這樣可將相片列印至相紙的邊緣。如果您選擇開啟此功能，相片將在支援的紙張尺寸上無框列印。如果選擇關閉此功能，所有列印的相片將帶有邊框。

支援在 4 x 6 英吋 (10 x 15 公分)、8.5 x 11 英吋 (216 x 280 公釐) 以及 8.27 x 11.7 英吋 (210 x 297 公釐) 的紙張上進行無框列印。對於其他尺寸的紙張，即使您設定無框列印選項為開啟，也會帶有邊框。這是由印表機處理紙張的方式所引起，並非錯誤。

註： 提供的相紙尺寸選項依國家 / 地區而不同。

如果您在不含標籤的 4 x 6 英吋 (10 x 15 公分) 相紙上列印，相片所有的邊都會無框。在 4 x 6 英吋含 0.5 英吋標籤 (10 x 15 公分，含 1.25 公分標籤) 的相紙上列印時，三面無框，相片列印件底部會有一條很小的邊框。

註： 從電腦列印相片時，無框列印並非預設設定，您用來列印相片的軟體應用程式將會決定列印設定。

- 1 在印表機控制台上，按**功能表**按鈕。
- 2 按**選取相片** ▾ 按鈕，直到**偏好值**在 LCD 螢幕上反白顯示，然後按 **OK** 按鈕。
- 3 按**選取相片** ▾ 按鈕，直到**無框**在 LCD 螢幕上反白顯示，然後按 **OK** 按鈕。
- 4 按**選取相片** ▾ 按鈕，反白顯示**開啟**或**關閉**，然後按 **OK** 按鈕。

設定紙張偵測

印表機會掃描進紙匣或相片匣中的紙張，進而自動偵測紙張尺寸和類型。可以透過關閉紙張偵測感應器，將印表機設定為每次進行列印時都要求您設定紙張尺寸和類型。依預設，此選項設定為**開啟**。

註： 開啟無框列印時，印表機不會自動偵測紙張類型及尺寸。如需更詳細的資訊，請參閱第 17 頁的**設定無框列印**。

註： **紙張偵測**設定適用於經由印表機控制台開始的列印工作。如果您從電腦開始列印工作，想要讓印表機使用其自動偵測器，請在印表機偏好值對話方塊中選取**自動**作為紙張類型。如需更詳細的資訊，請參閱「HP Photosmart 印表機說明」。

- 1 在印表機控制台上，按**功能表**按鈕。
- 2 按**選取相片** ▾ 按鈕，直到**偏好值**在 LCD 螢幕上反白顯示，然後按 **OK** 按鈕。
- 3 按**選取相片** ▾ 按鈕，直到**紙張偵測**在 LCD 螢幕上反白顯示，然後按 **OK** 按鈕。
- 4 按**選取相片** ▾ 按鈕，反白顯示**開啟**或**關閉**，然後按 **OK** 按鈕。

取消相機選定相片的標記

從印表機列印相機選定的相片後，LCD 螢幕上會出現訊息詢問您是否要取消指定相片。您可以變更此設定，讓印表機自動取消指定相片、永遠不取消指定相片，或者詢問是否取消指定相片。

- 1 在印表機控制台上，按**功能表**按鈕。
- 2 按**選取相片** ▾ 按鈕，直到**偏好值**在 LCD 螢幕上反白顯示，然後按 **OK** 按鈕。
- 3 按**選取相片** ▾ 按鈕，直到**相機選擇**在 LCD 螢幕上反白顯示，然後按 **OK** 按鈕。
- 4 從下列選項中選擇：
 - **總是**：如果您希望印表機在列印後取消指定相機選定的相片
 - **從不**：如果您希望印表機在列印後保留印表機選定的相片
 - **詢問**：如果您希望每次列印相機選定的相片後讓印表機詢問
- 5 當您的選取在 LCD 螢幕上反白顯示時，按 **OK** 按鈕。

回復至出廠預設設定

調整預設設定之後，您可以隨時將印表機重設為最初的出廠設定。若要回復至出廠預設設定，請按照下列步驟進行。

註： 如果您回復至出廠預設設定，所選的語言和國家 / 地區設定不會變更。

- 1 在印表機控制台上，按**功能表**按鈕。
- 2 按**選取相片** ▾ 按鈕，直到**偏好值**在 LCD 螢幕上反白顯示，然後按 **OK** 按鈕。
- 3 按**選取相片** ▾ 按鈕，直到**還原預設值**在 LCD 螢幕上反白顯示，然後按 **OK** 按鈕。
- 4 按**選取相片** ▾ 按鈕，反白顯示是或否，然後按 **OK** 按鈕。

設定 LCD 螢幕語言和國家 / 地區

使用**語言**選項來變更印表機 LCD 螢幕上提示訊息的語言。國家 / 地區設定決定印表機的 LCD 螢幕上會顯示的相片和紙張尺寸。若要變更印表機的語言及國家 / 地區設定，請按照下列步驟進行。

註： 如果您回復至出廠預設設定，語言和國家 / 地區設定不會變更。您只能按照本節中的步驟變更語言及國家 / 地區設定。

- 1 在印表機控制台上，按**功能表**按鈕。
- 2 按**選取相片** ▾ 按鈕，直到**偏好值**在 LCD 螢幕上反白顯示，然後按 **OK** 按鈕。
- 3 按**選取相片** ▾ 按鈕，直到**語言**在 LCD 螢幕上反白顯示，然後按 **OK** 按鈕。

語言清單顯示在 LCD 螢幕上。

- 4 按**選取相片** ▾ 按鈕，直到所要的語言在 LCD 螢幕上反白顯示，然後按 **OK** 按鈕。
- 5 按**選取相片** ▾ 按鈕，反白顯示是以確認您的語言選擇，然後按 **OK** 按鈕。

國家與地區的清單會顯示在 LCD 螢幕上。

- 6 按**選取相片** ▾ 按鈕，直到所要的國家或地區在 LCD 螢幕上反白顯示，然後按 **OK** 按鈕。

印表機的 LCD 螢幕上的提示和選項會以所選取的語言顯示。

設定列印品質

列印相片時，您可以從控制台變更列印品質。**最佳**品質是預設的列印品質，可產生品質最佳的列印結果。**一般**品質可節省墨水，也可加快列印速度。若要變更列印品質，請按照下列步驟進行。

註： **一般**列印品質設定只會套用在下一次列印工作中。當列印工作完成或取消時，列印品質將被重設為**最佳**。

- 1 在印表機控制台上，按**功能表**按鈕。
- 2 按**選取相片** ▼ 按鈕，直到**工具**在 LCD 螢幕上反白顯示，然後按 **OK** 按鈕。
- 3 按**選取相片** ▼ 按鈕，直到**列印品質**在 LCD 螢幕上反白顯示。按 **OK** 按鈕。
- 4 從下列選項中選擇：
 - **最佳**：可印出品質最好的相片
 - **一般**：可印出品質一般的相片
- 5 當您的選取在 LCD 螢幕上反白顯示時，按 **OK** 按鈕。

3

從記憶卡列印

為您自己、家人和朋友列印高品質相片是件輕鬆的事情。如果您的數位相機使用記憶卡儲存相片，可以將記憶卡插入印表機來列印相片。印表機 LCD 螢幕的訊息會指導您完成該過程，不必開啟電腦，甚至不必將印表機連線到電腦！

註：也可以使用電腦列印相片。如需更詳細的資訊，請參閱第 37 頁的從電腦列印。

支援的記憶卡

您的 HP Photosmart 印表機可以讀取下列記憶卡：

CompactFlash Association (CFA) 認證的 I 和 II 型、IBM Microdrive、MultiMediaCard、Secure Digital、SmartMedia、Sony Memory Stick、xD-Picture Card

這些記憶卡由數家廠商製造，具有各種儲存容量。您可以在購買數位相機處或大多數電腦耗材商店裡買到記憶卡。

注意！ 使用其他任何類型的記憶卡可能會損壞記憶卡和印表機。

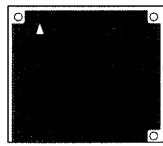

IBM Microdrive

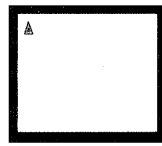

CompactFlash
I 和 II 型



SmartMedia



Sony Memory Stick



Secure Digital



MultiMediaCard



xD-Picture Card

支援的檔案格式

您可直接從記憶卡上列印多種檔案格式。若印表機不支援數位相機支援的檔案格式，必須先將相片儲存到電腦中，然後再藉由軟體應用程式列印。

如需關於支援的影像檔和視訊檔的檔案格式的更詳細資訊，請參閱第 54 頁的**印表機規格**。

如需關於將檔案儲存至電腦的更詳細資訊，請參閱「HP Photosmart 印表機說明」。

插入記憶卡

在使用數位相機拍照後，從相機中取出記憶卡，然後將其插入印表機以檢視相片。可以立即列印相片或將相片儲存至電腦。

正確插入記憶卡後，記憶卡指示燈會閃爍，然後停止閃爍。

注意！ 切勿在記憶卡指示燈閃爍時取出記憶卡。存取記憶卡時取出記憶卡可能損壞印表機或記憶卡，或者破壞記憶卡上的資訊。如需更詳細的資訊，請參閱第 25 頁的**取出記憶卡**。

插入記憶卡：

1 提起輸入插槽門。

2 取出所有已插在任何記憶卡插槽內的記憶卡。

注意！ 切勿在記憶卡指示燈閃爍時取出記憶卡。如需更詳細的資訊，請參閱第 25 頁的**取出記憶卡**。

3 手持記憶卡，使正確的面朝上。若要決定記憶卡的正確方向，請參閱這些步驟之後的表格。

如果您使用 Memory Stick Duo™ 記憶卡，在印表機記憶卡插槽中插入記憶卡之前，必須先連接記憶卡隨附的配接器。

4 將記憶卡插入適合的記憶卡插槽。必須將有金屬接點或有針眼的一端先插入印表機。

注意！ 使用任何其他方法插入記憶卡可能損壞記憶卡或印表機。

5 將記憶卡輕輕推入印表機，直到停止移動。記憶卡可能不會完全插入印表機。強行插入記憶卡過深可能會損壞記憶卡或印表機。

如果您將 SmartMedia 記憶卡上下顛倒插入，開啟 / 警示指示燈將開始呈紅色閃爍。取出記憶卡並重新正確地插入。

註：若您在記憶卡上有儲存相機選定的相片，LCD 螢幕上會出現一則訊息，詢問您是否要列印相機選定的相片。如需更詳細的資訊，請參閱第 31 頁的列印相機選定的相片和第 18 頁的取消相機選定相片的標記。

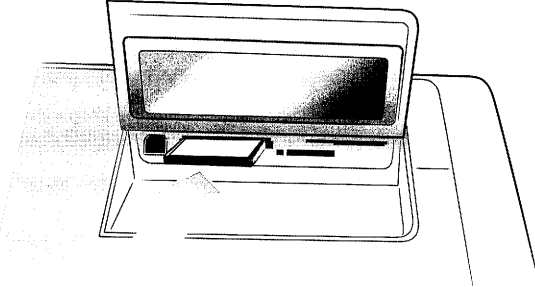
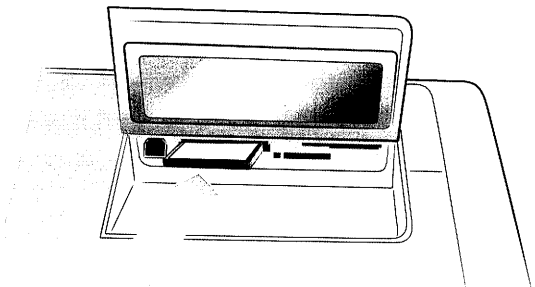
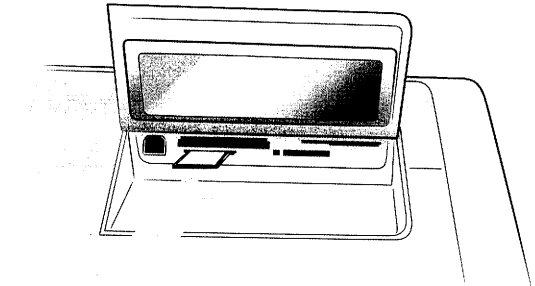
記憶卡	記憶卡插槽	如何拿取和插入記憶卡
CompactFlash I 或 II 型	左上插槽	<ul style="list-style-type: none"> • 正面標籤朝上，如果標籤有箭頭，該箭頭應指向印表機 • 將有針眼的一端先插入印表機 
IBM Microdrive	左上插槽	<ul style="list-style-type: none"> • 正面標籤朝上，如果標籤有箭頭，該箭頭應指向印表機 • 將有針眼的一端先插入印表機 
MultiMediaCard	左下插槽	<ul style="list-style-type: none"> • 標籤面朝上，缺角在右邊，箭頭指向印表機 • 金屬接點面朝下 

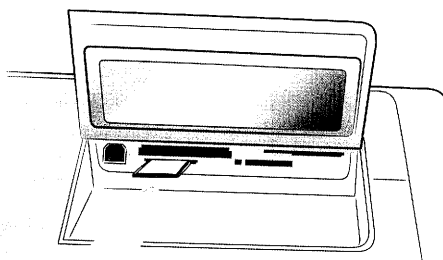
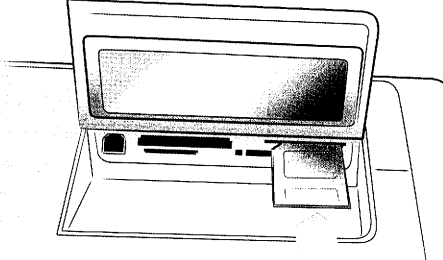
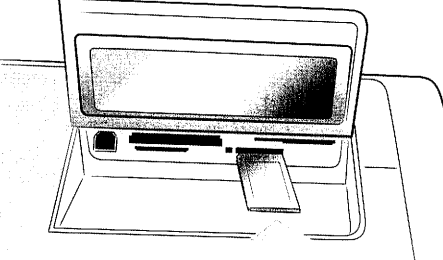
記憶卡	記憶卡插槽	如何拿取和插入記憶卡
Secure Digital	左下插槽	<ul style="list-style-type: none"> • 標籤面朝上，缺角在右邊 • 金屬接點面朝下 
SmartMedia	右上雙插槽的上方部份	<ul style="list-style-type: none"> • 缺角在左邊，如果標籤有箭頭，該箭頭應指向印表機 • 金屬接點面朝下 
Sony Memory Stick	右下插槽	<ul style="list-style-type: none"> • 缺角在左邊，箭頭指向印表機 • 金屬接點面朝下 

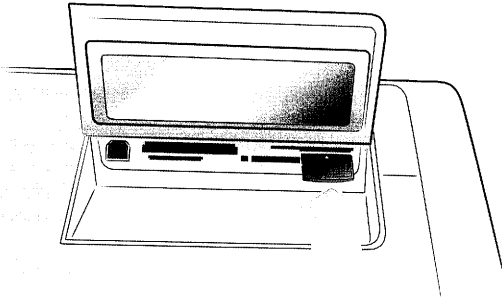
記憶卡	記憶卡插槽	如何拿取和插入記憶卡
xD-Picture Card	右上雙插槽的右下部份	<ul style="list-style-type: none"> 標籤面朝上，箭頭指向印表機 金屬接點面朝下 

取出記憶卡

使用本節的程序從印表機記憶卡插槽中安全地取出記憶卡。

注意！ 切勿在記憶卡指示燈閃爍時取出記憶卡。指示燈閃爍表示印表機正在存取記憶卡，請等到記憶卡指示燈停止閃爍後再行取出。在記憶卡被存取時取出記憶卡可能損壞印表機和記憶卡，或破壞記憶卡上的資訊。

當印表機未連接到電腦時取出記憶卡

- ▶ 記憶卡指示燈停止閃爍之後，輕輕地從印表機的記憶卡插槽中拔出記憶卡。

當印表機連線到 Windows PC 時取出記憶卡

- 1 如果記憶卡指示燈在閃爍，請等到它停止。
- 2 記憶卡還插在印表機中時，在 Windows 工作列中的記憶卡圖示上按一下滑鼠右鍵。
- 3 出現功能表時，選取準備取出卡。
- 4 電腦螢幕上出現提示時，按一下確定。
這時可以安全地從印表機中取出記憶卡。
- 5 將記憶卡從印表機的記憶卡插槽中拔出。

當印表機連線到 Macintosh 電腦時取出記憶卡

- 1 記憶卡還插在印表機中時，將出現在桌面上的記憶卡圖示拖入資源回收筒。
- 2 等到記憶卡指示燈停止閃爍後，從印表機的記憶卡插槽中取出記憶卡。

決定哪些相片要列印或透過電子郵件傳送

您可以透過在印表機的 LCD 上檢視相片、或透過列印索引頁或列印校樣頁，確定要列印哪些相片或透過電子郵件傳送。

您可以在印表機的 LCD 螢幕上檢視相片、列印相片索引頁，或列印校樣頁以決定哪些相片要列印。相片索引頁顯示記憶卡上相片的縮圖檢視和索引編號。校樣頁顯示所有儲存在記憶卡上的相片之縮圖檢視，並提供空白處供您選取要列印的相片、指定列印份數以及選取相片尺寸和版面。

如需關於從記憶卡列印相片的更詳細資訊，請參閱第 30 頁的**從記憶卡列印相片**。

您可以在印表機的 LCD 螢幕上檢視相片或列印索引頁以決定要用電子郵件傳送哪些相片。如需關於透過電子郵件傳送相片的更詳細資訊，請參閱「HP Photosmart 印表機說明」。

從 LCD 螢幕檢視相片

在印表機中插入記憶卡之後，您可以使用**選取相片** ◀ 或 ▶ 按鈕檢視記憶卡上的所有相片，按 **OK** 按鈕可以選取目前顯示的相片，並使用**選取相片** ▲ 或 ▼ 按鈕僅檢視已經選取的相片。

按下箭頭可以一張張地檢視相片。按住箭頭可快速檢視相片。向前捲動或向後捲動到達最後一張相片時，印表機會循環到第一張或最後一張相片並繼續顯示。

如果您要在 LCD 螢幕上同時檢視九張相片，請參閱第 26 頁的**使用最多 9 張相片的檢視模式**。

您可以使用印表機的 LCD 螢幕檢視記憶卡中前 2000 張相片。如果記憶卡上的相片超過 2000 張，請將相片儲存到電腦中，並從電腦存取。

如需關於將相片儲存到電腦的更詳細資訊，請參閱「HP Photosmart 印表機說明」。

使用最多 9 張相片的檢視模式

您將記憶卡插入印表機後，可以在 LCD 螢幕上一次檢視九張相片。

使用最多 9 張相片檢視模式選定的相片會使用**偏好值**功能表內的預設設定來列印。按**縮放 -** 按鈕可結束最多 9 張相片的檢視模式，並回到一般檢視模式以變更目前選定相片的設定。如需關於變更選定相片設定值的更詳細資訊，請參閱「HP Photosmart 印表機說明」。

- 1 將記憶卡插入印表機的記憶卡插槽中，等待卡中儲存的第一張相片出現在 LCD 螢幕上。
- 2 在印表機的控制台上，按**縮放 -** 按鈕，在 LCD 螢幕上同時檢視 9 張相片。

- 3 使用**選取相片**按鈕上的箭頭捲動相片。
- 4 按**縮放 +**在一般檢視模式下檢視反白顯示的相片。
 註：此時，您可以對 LCD 螢幕上顯示的相片進行增強、旋轉或變更其預設定。如需更詳細的資訊，請參閱「HP Photosmart 印表機說明」。
- 5 在列印前，完成檢視並對相片進行變更之後，透過按**縮放 -**按鈕，您可以返回到一次檢視 9 張相片的模式。
- 6 按 **OK** 按鈕選取反白的相片。選定相片的右下角會顯示印表機圖示。
 註：您可以使用印表機的 LCD 螢幕檢視記憶卡中前 2000 張相片。如果記憶卡上的相片超過 2000 張，請將相片儲存在電腦中，並從電腦存取。如需關於將相片儲存在電腦的更詳細資訊，請參閱「HP Photosmart 印表機說明」。

列印相片索引頁

相片索引頁顯示記憶卡中所有相片的縮圖及相片在記憶卡中的索引編號。相片按照記憶卡中的儲存順序顯示。記憶卡中儲存的相片數量決定相片索引頁的頁數。為了在每張相片索引頁上容納最多數量的相片，印表機會變更相片的方向。

索引編號顯示在每個縮圖的左下角。可以使用索引編號確定要列印的相片。如果使用數位相機或電腦從記憶卡中新增或刪除相片，請重新列印相片索引頁以檢視新的索引編號。

註：相片索引頁上的索引編號可能會與數位相機中相片的索引編號不同。

- 1 將記憶卡插入印表機的記憶卡插槽中，等待卡中儲存的第一張相片出現在 LCD 螢幕上。
- 2 在印表機控制台上，按**功能表**按鈕。
- 3 按**選取相片** ▾ 按鈕，直到**特殊列印**在印表機的 LCD 螢幕上反白顯示，然後按 **OK** 按鈕。
- 4 按**選取相片** ▾ 按鈕，直到**列印索引頁**在印表機的 LCD 螢幕上反白顯示，然後按 **OK** 按鈕。

索引頁列印所有儲存在記憶卡的相片。

如需更詳細的資訊，請參閱第 30 頁的**選取相片**和第 30 頁的**從記憶卡列印相片**。

列印校樣頁

校樣頁可能會長達數頁，展示儲存於記憶卡中所有相片的縮圖檢視。由於校樣頁可讓您選取要列印的相片、指定列印份數以及選取相片尺寸和版面，因此它不同於索引頁。直接從記憶卡上列印相片是一個簡單便捷的方法。

您可以使用校樣頁上的相片編號選取要列印的相片。校樣頁上的相片編號可能與數位相機中與相片關聯的編號不同。若您向記憶卡中加入或從中刪除相片，請重新列印校樣頁以檢視新的相片編號。

- 1 將記憶卡插入印表機的記憶卡插槽中，等待卡中儲存的第一張相片出現在 LCD 螢幕上。
- 2 在印表機的進紙匣中裝入數張一般紙張。
- 3 在印表機控制台上，按**功能表**按鈕。
- 4 按**選取相片** ▾ 按鈕，直到**特殊列印**在印表機的 LCD 螢幕上反白顯示，然後按 **OK** 按鈕。
- 5 按**選取相片** ▾ 按鈕，直到**列印校樣頁**在印表機的 LCD 螢幕上反白顯示，然後按 **OK** 按鈕。
- 6 按**選取相片** ▾ 按鈕，選取下列其中一項：
 - **新相片** — 列印所有先前未曾從控制台列印的相片之校樣頁，然後按 **OK** 按鈕。
 - **所有相片** — 列印記憶卡上所有相片的校樣頁，然後按 **OK** 按鈕。
- 7 按 **OK** 按鈕列印校樣頁。



列印校樣頁之後，您可以在校樣頁上標記要列印的相片、相片尺寸以及要列印的份數。然後，您可以將校樣頁掃描到印表機中，印表機會依照您的指定列印選定的相片。如需關於如何在校樣頁上選取相片並將校樣頁掃描到印表機的更詳細資訊，請參閱下一節。

掃描校樣頁

列印出校樣頁之後，您可用它來列印記憶卡中特定的相片。

- 1 用黑筆填實相片下方的圓圈來選取要列印的相片。
- 2 在份數及版面區域只能單選。

註：如果您在上述任何一個區域中選取超過一項，LCD 螢幕上會顯示錯誤訊息，然後您需要列印新的校樣頁並從頭來過。

- 3 確定記憶卡已插入印表機控制台上的記憶卡插槽。
- 4 在印表機控制台上，按**功能表**按鈕。
- 5 按**選取相片** ▾ 按鈕，直到**特殊列印**在印表機的 LCD 螢幕上反白顯示，然後按 **OK** 按鈕。
- 6 按**選取相片** ▾ 按鈕，直到**掃描校樣頁**在印表機的 LCD 螢幕上反白顯示，然後按 **OK** 按鈕。

顯示在 LCD 螢幕上的訊息會指導您如何插入校樣頁。

- 7 在進紙匣中裝入校樣頁，讓列印面朝下且頁面頂端朝向印表機。
- 8 按 **OK** 開始掃描。

掃描校樣頁後，訊息出現在 LCD 螢幕上，提醒您裝入適合列印工作的正確紙張。

- 9 在進紙匣中裝入列印相片的正確紙張，然後按 **OK** 按鈕列印您選定的相片。

註：印表機一次只能掃描 1 張校樣頁。重複步驟 1 - 9 處理您要掃描的每張校樣頁。

選取相片

決定想列印記憶卡上哪些相片之後，就可以透過印表機控制台選取這些相片來列印。如需更詳細的資訊，請參閱第 26 頁的**決定哪些相片要列印或透過電子郵件傳送**。

- 1 將記憶卡插入印表機的記憶卡插槽中，等待卡中儲存的第一張相片出現在 LCD 螢幕上。
- 2 按**選取相片** ◀ 或 ▶ 按鈕，在記憶卡中導覽相片。
- 3 當您要列印的相片出現在印表機 LCD 螢幕上時，按 **OK** 按鈕。列印設定和印表機圖示出現在 LCD 螢幕上，表示相片已被選定。

若要選取其他相片，請重複步驟 2 和 3。完成相片選取之後，您可以列印它們。如需更詳細的資訊，請參閱第 30 頁的**從記憶卡列印相片**。

取消選取相片

您可以使用印表機的控制台來取消選取不想要列印的相片。

- 1 按**選取相片** ◀ 或 ▶ 按鈕，在記憶卡中導覽相片。
- 2 您想要取消選取的相片出現在 LCD 螢幕上時，按**取消**按鈕。印表機會取消選取目前顯示的相片，將相片的列印設定復原為預設設定。

註：若要取消選取所有選定的相片，請按兩次**取消**按鈕。所有選定的相片會被取消選取。

從記憶卡列印相片

印表機可以列印儲存在記憶卡上的數位相片。數位相片可以是未標記或相機選定的相片。如需關於受支援的數位相片檔案類型之清單，請參閱第 53 頁的**規格**。

註：開始列印之前，確定您已在適當的紙匣中裝入紙張。如需更詳細的資訊，請參閱第 7 頁的**紙張資訊**。

如需關於從記憶卡列印相片的更詳細資訊，請參閱「HP Photosmart 印表機說明」。

列印記憶卡上未標記的相片

未標記的數位相片是儲存在記憶卡，但尚未標記列印的標準數位相片。並非所有的數位相機都會讓您標記相片來列印。

- 1 將記憶卡插入印表機的記憶卡插槽。
- 2 按**選取相片** ◀ 或 ▶ 按鈕，在記憶卡中導覽全部相片。
- 3 當您要列印的相片出現在印表機 LCD 螢幕上時，按 **OK** 按鈕。

若要列印多張相片，請重複步驟 2 和 3，直到選取所有要列印的相片。

註：這時候您也可以列印多份所選相片。也可以變更所選相片的預設尺寸。如需更詳細的資訊，請參閱「HP Photosmart 印表機說明」。

- 4 按**列印**按鈕開始列印選定的相片。

列印相機選定的相片

相機選定的相片是指您使用數位相機標記為要列印的相片。並非所有的數位相機都會讓您標記相片來列印。當您使用相機選取相片時，該相機會建立數位列印順序格式 (DPOF) 檔案，可標記哪些相片被選定列印。

您的印表機能夠從記憶卡中讀取 DPOF 檔案，因此，不需要重新選取要列印的相片。請查閱您數位相機的隨附說明文件，以了解它是否支援相機選取相片。您的印表機支援 DPOF 檔案格式 1.1。

- 1 使用數位相機選取您要列印的相片。如需更詳細的資訊，請參閱相機隨附的說明文件。
- 2 將記憶卡插入印表機的記憶卡插槽。
- 3 印表機將自動辨識記憶卡上相機選定的相片並詢問是否要列印。按**選取相片** ▼ 按鈕，反白顯示**是**，然後按 **OK** 按鈕。
- 4 印表機的 LCD 螢幕上出現一則訊息，詢問是否使用 4 x 6 英吋 (10 x 15 公分) 相紙。如果是，按**選取相片** ▼ 按鈕反白顯示**是**，然後按 **OK** 按鈕。

如果您未使用 4 x 6 英吋 (10 x 15 公分) 的紙張，請按**選取相片** ▼ 按鈕，反白顯示**否**，然後按 **OK** 按鈕。印表機會自動判定裝入的紙張尺寸。

印表機將列印相機選定的相片。

如需更詳細的資訊，請參閱以下主題：

- 第 18 頁的**取消相機選定相片的標記**
- 第 33 頁的**將 hp 數位相機連線至直接列印埠**

列印新相片

列印新相片按鈕讓您可以列印記憶卡上之前未曾從記憶卡列印的所有相片。

每當您將記憶卡插入印表機的記憶卡插槽，並用印表機的控制台列印相片時，印表機會給相片加上標記，這樣一來，下一次再插入同一張記憶卡時，印表機會記住已列印過的相片。如果您拍攝新相片，並儲存在同一張記憶卡上，則下一次您將記憶卡插入印表機的記憶卡插槽時，可以使用**列印新相片**按鈕只列印上一次插入記憶卡後所拍攝的新相片。

註：如果您用電腦列印或修改相片，印表機所加的標記可能會被移除，導致原先列印過的相片作為新相片而被選定。

1 將記憶卡插入印表機的記憶卡插槽中，等待卡中儲存的第一張相片出現在 LCD 螢幕上。

2 按**列印新相片**按鈕列印記憶卡上先前未曾列印的所有相片。

印表機的 LCD 螢幕上會出現列印摘要，指示選定要列印的新相片張數。

註：這時候您也可以列印多份所選相片。也可以變更所選相片的預設尺寸。如需更詳細的資訊，請參閱「HP Photosmart 印表機說明」。

3 按**列印**按鈕開始列印所有新相片。

4

從直接列印埠列印

若要快速簡便地列印，可將筆記型電腦或 HP 直接列印數位相機連線至印表機正面的直接列印埠。

若要使用直接列印埠進行列印，首先必須使用印表機背面的 USB 埠在您的筆記型電腦上安裝 HP Photosmart 印表機軟體。首次將筆記型電腦連接至直接列印埠時，作業系統會自動重新配置軟體，以便您可以使用該埠。如需關於在筆記型電腦上安裝軟體的資訊，請參閱印表機隨附的《HP Photosmart 安裝指南》。

註：如果您的直接列印數位相機有銜接站，則可以將銜接站連線到印表機 USB 埠。如需更詳細的資訊，請參閱銜接站隨附的說明文件。

將 hp 數位相機連線至直接列印埠

您的印表機可讓您不需要使用電腦，即可從 HP 直接列印數位相機列印出精美的相片。

若要查看可與印表機配合使用的 HP 直接列印數位相機之清單，請造訪 www.hp.com/support，選取您的國家或地區，並在搜尋視窗中鍵入**直接列印數位相機**。

在您使用 HP 直接列印數位相機選擇要列印的相片之後，透過將相機連線到直接列印埠，可以列印相片。

將 hp 直接列印數位相機連線到您的印表機列印：

- 1 使用 HP 直接列印數位相機上的「共享」功能表選取您要列印的相片。如需更詳細的資訊，請參閱相機隨附的說明文件。
- 2 使用相機隨附的 USB 纜線，將數位相機連線至印表機**正面**的直接列印埠。此直接列印埠位於輸入插槽門的下方，記憶卡插槽的左邊。

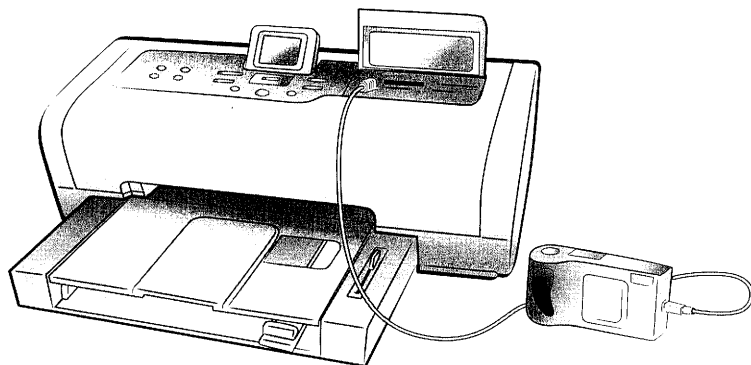

- 3 將數位相機連線至印表機後，「列印設定」功能表便會出現在相機 LCD 螢幕。使用此功能表可以：
 - 變更您選定要列印的相片
 - 選擇紙張類型
 - 選擇紙張尺寸
- 4 您準備好要列印時，請依照相機 LCD 螢幕上的指示進行。

註：如需關於選取數位相機上的相片之更詳細資訊，請參閱數位相機隨附的說明文件。

調整列印設定值

直接從 HP 直接列印數位相機列印時，印表機將使用相機選定的列印設定值。您不能從印表機調整列印設定值。

如果您想要使用數位相機不具備的功能來調整列印設定值，可以使用下列方法：

- 將相片儲存到 Windows PC，然後使用 HP 相片和影像軟體來進行調整。如需更詳細的資訊，請參閱「HP 相片和影像軟體說明」。
- 將相片儲存到 Macintosh 並使用相片編輯軟體調整相片。如需關於如何將相片儲存到 Macintosh 的更詳細資訊，請參閱「HP Photosmart Printer Help」(HP Photosmart 印表機說明)。
- 從相機上取下記憶卡，插入印表機，然後從印表機的控制台調整列印設定值。如需更詳細的資訊，請參閱第 21 頁的從記憶卡列印和「HP Photosmart 印表機說明」。

如需關於列印相機選定相片的更詳細資訊，請參閱第 31 頁的列印相機選定的相片。

將筆記型電腦連接到直接列印埠

若要快速簡便地列印，可將筆記型電腦連線至印表機正面的直接列印埠。

從筆記型電腦列印：

- 1 將 USB 纜線的一端連線到筆記型電腦，然後將該纜線的另一端連接到位於印表機**正面**的直接列印埠。此直接列印埠位於輸入插槽門的下方，記憶卡插槽的左邊。

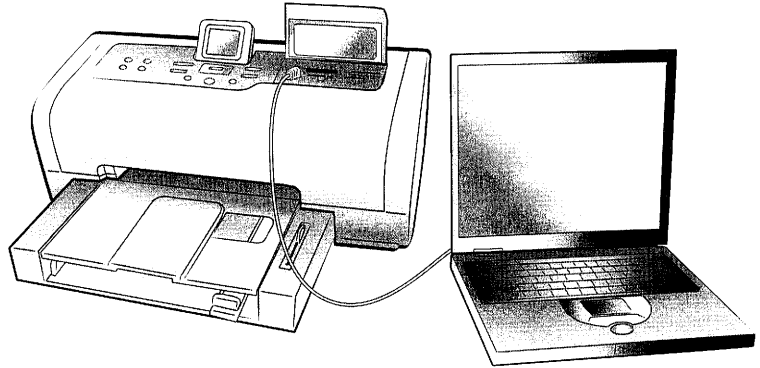

- 2 使用軟體應用程式開啟您要列印的檔案。

- 3 依照適合您作業系統的步驟執行：

如果您使用的是 **Windows PC**：

- a. 在軟體應用程式的**檔案**功能表中，選取**列印**。
- b. 若要存取進階設定，請按一下**內容**（在某些作業系統中可能名為**偏好值**）。
- c. 選取適合您專案的設定值，再按一下**確定**。

如果您使用的是 **Macintosh**：

- a. 從軟體應用程式的 **File** (檔案) 功能表中，選取 **Page Setup** (版面設定)。
- b. 在 **Format for** (格式) 快顯功能表中，選取 **photosmart 7700 series**。
- c. 選取頁面屬性 (紙張尺寸、無框或有框相片、方向和縮放比例)。

若您使用 OS 9，則無框選項會以核取方塊的形式出現。若您使用 OS X，則無框選項會在 **Paper Size** (紙張尺寸) 快顯功能表中出現。
- d. 按一下 **OK** (確定)。
- e. 從軟體應用程式的 **File** (檔案) 功能表中，選取 **Print** (列印)。
- f. 選取適合您專案的列印設定。使用快顯功能表開啟其他面板。
- g. 按一下 **Print** (列印) (OS X) 或 **OK** (確定) (OS 9) 開始列印。

5

從電腦列印

您的印表機可以與任何允許列印的 Windows PC 或 Macintosh 軟體應用程式配合使用。

若您已經知道如何利用電腦來使用印表機，便可以如往常一般準備開始列印。若您不熟悉列印，或對列印有疑問，請閱讀本章內容來了解更多資訊。

從電腦進行列印時，將不會採用印表機上的控制台設定，此時電腦上的軟體設定將取代印表機的設定。

從 Windows PC 列印

在您開始列印之前，請確定印表機已連接到電腦，電腦上已安裝產品隨附的印表機軟體，並且在印表機內有放置紙張。如需關於安裝的更詳細資訊，請參閱印表機隨附的《HP Photosmart 安裝指南》。如需關於裝入紙張的更詳細資訊，請參閱第 8 頁的將紙張裝入進紙匣。

從軟體應用程式列印

- 1 在軟體應用程式的檔案功能表中，選取**列印**。

依據您電腦上正在執行的軟體應用程式和作業系統，可能會出現「列印」對話方塊，或者會出現「HP Photosmart Series 內容」或「列印偏好值」對話方塊。

- 2 選取您要列印的頁數及份數。

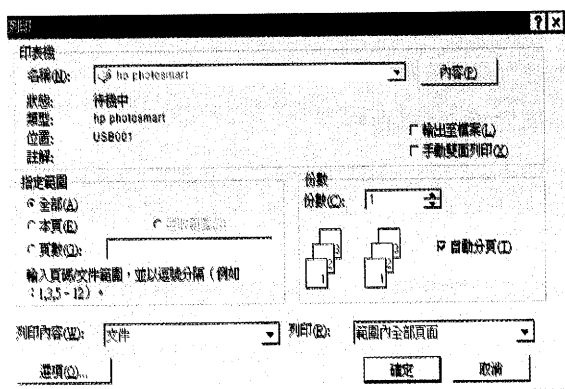

- 3 若要存取列印內容的各個標籤，必須要按一下**內容**或**偏好值**。如需關於 HP Photosmart Series 列印內容的資訊，請參閱「HP Photosmart 印表機說明」。

註：依不同的軟體應用程式，**內容**按鈕可能被標示成**偏好值**，「列印」對話方塊可能也有所不同。

註：依據您電腦上執行的作業系統，「HP Photosmart Series 內容」對話方塊可能名為「HP Photosmart 列印偏好值」。

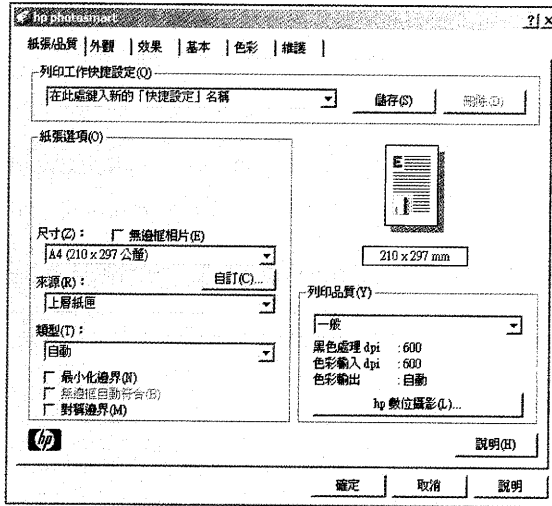

若要了解關於可用設定的更詳細資訊，請按一下列印內容對話方塊右上角的？，然後在您想要了解的項目上按一下。您也可以按一下**說明**。

- 4 選取適合您專案的其他列印設定。如果您透過按一下**內容**或**偏好值**來檢視各個標籤，則按一下**確定**可關閉視窗。
- 5 按一下**確定**便可開始列印。

從 Windows PC 列印無框相片

支援在 4 x 6 英吋 (100 x 150 公釐) 相紙、8.5 x 11 英吋 (216 x 280 公釐) 紙張、L 尺寸紙張 (3.5 x 5 英吋，90 x 127 公釐) 和 Hagaki 卡 (3.9 x 5.8 英吋，100 x 148 公釐) 上進行無框列印。

註：若要從電腦列印無框相片，您必須從支援無框列印的軟體應用程式中進行列印。HP 建議使用和印表機一同安裝的 HP 相片和影像軟體來達成真正的無框效果。如果使用其他影像軟體列印，您可能必須調整相片的縮放比例以達成無框的效果。

- 1 請從軟體應用程式開啟相片，從**檔案**功能表，選取**列印**。
- 2 在「列印」對話方塊中，按一下**內容**或**偏好值**以存取 HP Photosmart Series 列印內容。如果您使用的軟體應用程式的「列印」對話方塊中沒有「內容」或「偏好值」按鈕，請轉至下一步。如需更詳細的資訊，請參閱**從軟體應用程式列印**。
- 3 從「列印」對話方塊中選取**紙張 / 品質**標籤。
- 4 按一下**無邊框相片**核取方塊。
- 5 從**尺寸**清單中，選取無框紙張尺寸。無框紙張尺寸在清單中清楚標示著「無框」。
 註：在尺寸清單中捲動，查看所有可用的無框紙張尺寸。
- 6 選取適合您專案的其他設定，然後按一下**確定**返回到「列印」對話方塊。
- 7 按一下**確定**便可開始列印。

使用 Windows PC 工作列圖示

安裝完印表機軟體之後，Windows 工作列上會出現兩個圖示：

- **hp photosmart 印表機圖示** 
- **hp photosmart 記憶卡圖示** 

這些圖示可幫助您執行多種工作。

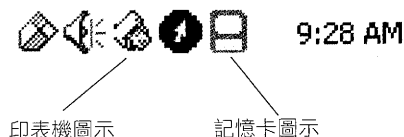

hp photosmart 印表機圖示



使用 Windows 工作列中的 HP Photosmart 印表機圖示可以開啟「HP Photosmart Series 內容」對話方塊，選取預設印表機，或開啟「HP Photosmart Series 工具箱」。

- 按一下印表機圖示，會出現列印內容對話方塊。您可在此對話方塊中變更預設列印設定。
- 在印表機圖示上按一下滑鼠右鍵，會出現一個功能表。從下列功能表項目中選擇：
 - **變更預設列印設定** — 按一下可以開啟列印內容對話方塊。
 - **開啟「HP Photosmart Series 工具箱」** — 按一下可以開啟「HP Photosmart Series 工具箱」。
 - **HP Photosmart Series** — 從已安裝的印表機清單中選取您想使用的 HP Photosmart Series 印表機。核取記號指示目前選定的印表機。
 - **離開** — 按一下可以關閉功能表，並且從工作列中移除印表機圖示。重新啟動電腦，此圖示會重新出現。若想只關閉功能表而不將印表機圖示由工作列中移除，請按一下功能表以外的任何地方。

hp photosmart 記憶卡圖示

使用 HP Photosmart 記憶卡圖示可判定印表機狀態、存取儲存於記憶卡上的檔案，以及在電腦螢幕上顯示連線訊息。

圖示的外觀可指示印表機狀態：

	若記憶卡圖示是綠色的，表示記憶卡正插在印表機中，且印表機已準備好要存取儲存於記憶卡中的檔案。
	若記憶卡圖示是灰色的，表示印表機中沒有插入記憶卡。
	若記憶卡圖示上出現一個紅色「x」，則表示印表機和電腦之間的連線已中斷。您必須重新建立通訊才能從電腦列印。如需關於重新建立連線的資訊，請參閱「HP Photosmart 印表機說明」。

在記憶卡圖示上按一下滑鼠右鍵，會出現一個功能表。從下列功能表項目中選擇：

- **開啟 F:HP Photosmart Series** — 按一下可以開啟「Windows 檔案總管」，在此您可以移動、複製、刪除或開啟檔案。也可以在記憶卡圖示上按兩下來開啟「Windows 檔案總管」。請注意「F:」可能不是您電腦所指派的磁碟機代號。
- **準備取出卡** — 按一下準備從印表機中安全地取出記憶卡。
- **顯示斷線警告** — 如果您希望在印表機與電腦通訊中斷或嘗試重新獲得通訊時出現警告訊息，請按一下。核取記號表示會顯示連線訊息。
- **顯示「可以安全地取出卡」訊息** — 若您希望在可以安全地從印表機中取出記憶卡時獲得通知，請按一下。核取記號表示會顯示訊息。

從 Macintosh 列印

在您開始列印之前，請確定印表機已連接到電腦上，電腦上已經安裝產品隨附的印表機軟體，並且在印表機內有放置紙張。如需關於安裝的更詳細資訊，請參閱印表機隨附的《HP Photosmart 安裝指南》。如需關於裝入紙張的更詳細資訊，請參閱第 8 頁的將紙張裝入進紙匣。

註：若要從電腦列印無框相片，您必須從支援無框列印的軟體應用程式中進行列印。如果您使用 OS X，HP 建議使用作業系統隨附的 iPhoto 應用程式。

從軟體應用程式列印 (OS X 或 OS 9)

以下步驟適用於 OS X。對於 OS 9，這些步驟可能略有不同。請確認您於開始列印之前已在「Print Center」(列印中心)(OS X)或「Chooser」(選擇器)(OS 9)中選取 HP Photosmart 印表機。如需更詳細的資訊，請參閱印表機隨附的參考指南。

- 1 從軟體應用程式的 **File** (檔案) 功能表中，選取 **Page Setup** (版面設定)。會出現「Page Setup」(版面設定)對話方塊。
- 2 在 **Format for** (格式) 快顯功能表中，選取 **photosmart 7700 series** (僅限 OS X)。

註：在 OS 9 中，從「Chooser」(選擇器)中選取 **photosmart 7700 series**。

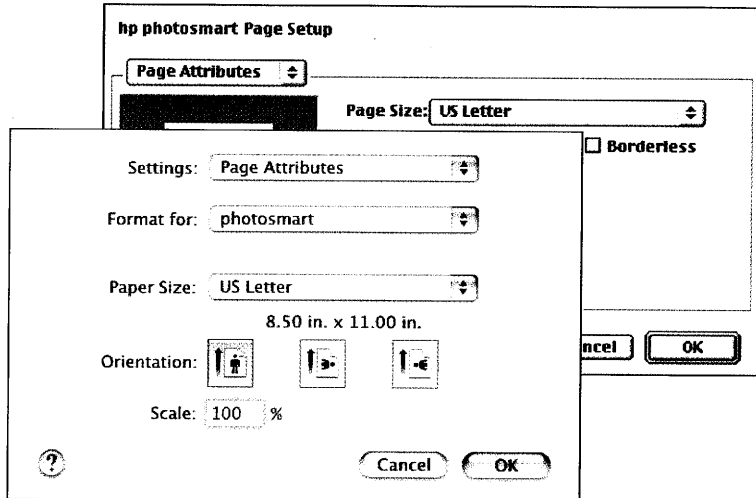

- 3 選擇頁面屬性：
 - 選擇紙張尺寸。
 - 選擇您要列印無框相片還是有框相片。
 若您使用 OS 9，則無框選項會以核取方塊的形式出現。若您使用 OS X，則無框選項會在 **Paper Size** (紙張尺寸) 快顯功能表中出現。
 - 選擇方向。
 - 輸入縮放比例。
 - 4 按一下 **OK** (確定)。
 - 5 從軟體應用程式的 **File** (檔案) 功能表中，選取 **Print** (列印)。
 會出現「Print」(列印) 對話方塊。
- 註：** 若您使用的是 OS X，則會開啟「Copies & Pages」(份數及頁數) 面板。若您使用的是 OS 9，則會開啟「General」(一般) 面板。
- 6 確定 HP Photosmart 7700 Series 印表機出現在「Print Center」(列印中心) 的印表機清單中 (OS X)；或者，在您開始列印之前在「Chooser」(選擇器) 中有選取該印表機 (OS 9)。
 - 7 選取適合您專案的列印設定。使用快顯功能表開啟其他面板。

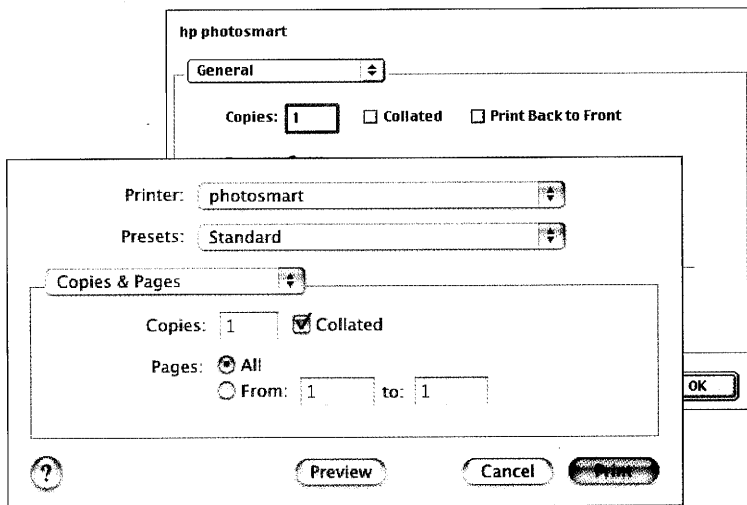

若要了解關於設定的更詳細內容，請按一下對話方塊左下角的 ? (僅限於 OS X)。

註： 您的 photosmart 印表機不是 PostScript 印表機。

- 8 按一下 **Print** (列印) (OS X) 或 **OK** (確定) (OS 9) 開始列印。

您的 HP Photosmart 印表機性能可靠，易於使用。本章回答常見問題並包含有關下列主題的資訊：

- 硬體問題
- 列印問題
- 錯誤訊息

如需更多關於軟體安裝的疑難排解資訊，請參閱印表機隨附的參考指南。如需進階的疑難排解資訊，請參閱「HP Photosmart 印表機說明」。如需關於檢視印表機說明的資訊，請參閱第 2 頁的**檢視 hp photosmart 印表機說明**。

硬體問題

「HP Photosmart 印表機說明」的疑難排解章節包含更詳細的解決方法。如需關於檢視印表機說明的資訊，請參閱第 2 頁的**檢視 hp photosmart 印表機說明**。

在聯絡 HP 支援之前，請先閱讀本節以獲取疑難排解訣竅，或造訪 www.hp.com/support 網站獲取線上支援服務。

註：HP 建議 USB 纜線不要長於 10 英尺 (3 公尺) 以將由於潛在的高電磁場而引起的注入雜訊降至最低。

問題	可能原因	解決方法
開啟 / 警示指示燈呈綠色閃爍，但印表機並不作任何列印。	印表機正在處理資訊。	請等候以便印表機完成資訊的處理。
開啟 / 警示指示燈呈紅色閃爍。	需要檢查印表機。	請嘗試執行下列步驟： <ul style="list-style-type: none"> • 檢查印表機的 LCD 螢幕和電腦顯示器以獲取相關指示。 • 若您的印表機連接有數位相機，請檢查相機的 LCD 螢幕以獲取相關指示。 • 若此方法無效，請關閉印表機。拔下印表機的電源線，等 1 分鐘，然後再插回電源線。開啟印表機的電源。

問題	可能原因	解決方法
開啟 / 警示指示燈呈黃色閃爍。	出現不可恢復的錯誤。	關閉印表機。拔下印表機的電源線，等 1 分鐘，然後再插回電源線。開啟印表機的電源。若此方法無效，請造訪 www.hp.com/support 或聯絡 HP 支援。

列印問題

在聯絡 HP 支援之前，請先閱讀本節以獲取疑難排解訣竅，或造訪 www.hp.com/support 網站獲取線上支援服務。

註：HP 建議 USB 纜線不要長於 10 英尺 (3 公尺) 以將由於潛在的高磁場而引起的注入雜訊降至最低。

問題	可能原因	解決方法
印表機未產生無框的相片輸出。	您需要選取正確的紙張尺寸。	如需關於設定無框相片所用紙張尺寸的指示，請參閱第 17 頁的設定無框列印與第 37 頁的從電腦列印。
列印速度非常慢。	您的電腦可能低於所建議的系統需求。	請檢查電腦的 RAM (系統記憶體) 數量與處理器速度。如需關於系統需求的資訊，請參閱「HP Photosmart 印表機說明」。
	同時執行的軟體程式太多。	請關閉所有不需要的軟體程式。
	您或許將 擴展色彩 功能保持開啟。	請使用印表機的 功能表 按鈕關閉上述選項。如需更詳細的資訊，請參閱「HP Photosmart 印表機說明」。
	您可能使用舊版的印表機軟體。	更新您使用的印表機軟體之版本。如需更詳細的資訊，請參閱「HP Photosmart 印表機說明」。
	您可能選取了 最大 dpi (Windows) 或 High Resolution (高解析度) (Macintosh) 。	請參閱「HP Photosmart 印表機說明」的疑難排解章節，以獲取關於如何取消選取 最大 dpi (Windows) 或 High Resolution (高解析度) (Macintosh) 的指示。

問題	可能原因	解決方法
印表機沒有列印記憶卡上的新相片。	記憶卡上沒有新相片，或者已經從印表機的控制台列印了相片。如需更詳細的資訊，請參閱第 32 頁的 列印新相片 。	請選取並列印想要的相片。如需更詳細的資訊，請參閱第 26 頁的 決定哪些相片要列印或透過電子郵件傳送 。
相紙未正確送入印表機。	如果您嘗試在 4 x 6 英吋 (10 x 15 公分) 紙張、Hagaki 卡或 L 尺寸卡上進行列印，可能是相片匣沒有銜接上。	向印表機輕推相片匣滑片，以銜接相片匣。
	相紙導板的調整可能不正確。	確定相紙寬度導板與相紙長度導板已靠緊紙張的邊緣且不會使紙張彎曲。
	印表機可能處於濕度極高或極低的環境中。	請嘗試執行下列步驟： <ul style="list-style-type: none"> 將相紙儘量往內插入相片匣內。 一次只裝入一張相紙。
	相紙可能捲曲。	如果相紙捲曲，請將相紙放入塑膠袋中，然後輕輕向捲曲相反的方向折彎，直到紙張平整。如果問題仍然存在，請改用不捲曲的相紙。

問題	可能原因	解決方法
紙張未正確地送入印表機。 或者 印表機未正確地送出一般紙張。	進紙匣中可能裝入太多紙張。	從進紙匣中取出一些紙，然後嘗試再印一次。如需關於紙張裝入的指示，請參閱第 8 頁的 將紙張裝入進紙匣 。
	紙張導板的調整可能不正確。	確定紙張寬度導板與紙張長度導板已靠緊紙張的邊緣且不會使紙張彎曲。
	二張或多張紙黏在一起。	從紙匣中取出紙張，翻動整疊紙，讓紙張不會黏在一起，然後再重新裝入紙張並嘗試再次列印。如需關於紙張裝入的指示，請參閱第 7 頁的 紙張資訊 。
僅適用於 Windows PC 從 Windows PC 列印時，相片列印不正確。	您可能使用應用程式的「版面設定」對話方塊來選取紙張尺寸或類型。	請使用列印內容對話方塊選取紙張尺寸或類型。如需更詳細的資訊，請參閱「HP Photosmart 印表機說明」。
印表機沒有出紙。	列印中發生卡紙。	<ol style="list-style-type: none"> 關閉印表機，然後從電源插座中拔下印表機的電源線。 卸下後方機門並清除卡紙。 如需更詳細的資訊，請參閱「HP Photosmart 印表機說明」以獲取關於清除卡紙的指示。
文件以某個角度列印，或沒有位於紙張的中央。	可能沒有正確地裝入紙張。	請正確裝入紙張。如需關於紙張裝入的指示，請參閱第 8 頁的 將紙張裝入進紙匣 。
	列印墨匣可能未正確校準。	如需更詳細的資訊，請參閱「HP Photosmart 印表機說明」中愛護與維護的相關章節，以獲取關於校準列印墨匣的指示。

問題	可能原因	解決方法
<p>列印品質不佳。</p>	<p>您可能在「備用墨水列印模式」下列印。缺少其中一個墨匣時，印表機會進入「備用墨水列印模式」。</p>	<p>使用新墨匣更換缺少的列印墨匣。如需更詳細的資訊，請參閱第 11 頁的安裝或更換列印墨匣。</p>
	<p>您或許將相片放大太高的倍數。</p>	<p>請按一次或數次縮放 - 按鈕以降降低放大倍數。</p>
	<p>您可能未使用適用於您的輸出之最佳紙張類型。</p>	<p>針對您的輸出裝入最佳紙張類型。如需更詳細的資訊，請參閱第 53 頁的推薦使用的紙張。</p>
	<p>您可能列印在紙張的錯誤面上。</p>	<p>確定列印面朝下裝入紙張。</p>
	<p>您可能已在數位相機上選取低解析度設定。</p>	<p>減少影像的大小並嘗試再次列印。若要在日後獲得較好的效果，請將數位相機設定為較高的相片解析度。</p>
	<p>您可能在印表機軟體中選取了錯誤的紙張類型。</p>	<p>從軟體應用程式的「列印」對話方塊中選取正確的紙張類型。</p>
	<p>您可能需要清潔列印墨匣。</p>	<p>從印表機的控制台清潔列印墨匣。如需更詳細的資訊，請參閱「HP Photosmart 印表機說明」。</p>

錯誤訊息

在聯絡 HP 支援之前，請先閱讀本節以獲取疑難排解訣竅，或造訪 www.hp.com/support 網站獲取線上支援服務。

訊息	問題	解決方法
卡紙。清除卡紙然後按下「OK」。	列印中發生卡紙。	<ol style="list-style-type: none"> 關閉印表機，然後從電源插座中拔下印表機的電源線。 卸下後方機門並取出卡住的紙張。 如需更詳細的資訊，請參閱「HP Photosmart 印表機說明」以獲取關於清除卡紙的指示。
不支援的材質尺寸。工作被取消。按下「OK」。	您的印表機不支援所提供的紙張尺寸。	按 OK 按鈕，然後裝入支援的紙張尺寸。如需關於支援的尺寸之更詳細資訊，請參閱第 53 頁的規格。
紙張尺寸不相符。	在列印過程中變更了紙張尺寸。	在相片匣中裝入正確尺寸的紙張，然後按 OK 按鈕。如需關於紙張裝入的指示，請參閱第 9 頁的在相片匣中裝入紙張。
自動紙張感應器失效。	自動紙張感應器阻塞或損壞。	按 OK 按鈕並嘗試再次列印。若此方法無效，請造訪 www.hp.com/support 或聯絡 HP 支援。
一或多個墨匣已失效。請取出所有墨匣，然後單獨插入每個墨匣並合上機蓋以查看其是否已失效。	一個或全部二個列印墨匣太舊或已經損壞。	測試二個列印墨匣以查看其中一個或全部二個是否已失效。如需關於測試的指示，請參閱「HP Photosmart 印表機說明」。如需關於更換列印墨匣的資訊，請參閱第 11 頁的安裝或更換列印墨匣。

訊息	問題	解決方法
墨匣支架被卡住。	有阻塞物卡住墨匣支架的通路。	<ol style="list-style-type: none"> 1 開啟主門。墨匣支架位於墨匣托架的下面。 2 向左側移動墨匣托架，以便可以碰觸到墨匣支架。 3 清除阻塞物，並按 OK 按鈕繼續。
列印墨匣被卡住。清除阻塞物然後按下「OK」。	列印墨匣托架卡住。	清除列印墨匣托架通路上的所有阻塞物，然後按 OK 按鈕繼續。
相片已損毀。 或者 某些相片已損毀。	一張或多張選定要列印的相片已損毀，無法存取。	嘗試使用您的數位相機而不是記憶卡將相片儲存到電腦中。如需更詳細的資訊，請參閱「HP Photosmart 印表機說明」。
記憶卡存取錯誤。 或者 檔案目錄結構受損。 或者 無法顯示這張相片。	記憶卡上包含印表機不支援的影像格式，或者檔案已經損毀。如需支援的影像格式清單，請參閱第 53 頁的規格。	將相片儲存至電腦，並從電腦存取。如需更詳細的資訊，請參閱「HP Photosmart 印表機說明」。
無法列印相片。	列印工作指定的某些檔案有錯誤。	將檔案儲存至電腦，並從電腦列印。如需更詳細的資訊，請參閱「HP Photosmart 印表機說明」。
無法掃描校樣頁。請列印新的校樣頁。按下「OK」。	校樣頁上有污跡或有散落的污點。	請列印新的校樣頁。如需更詳細的資訊，請參閱第 28 頁的列印校樣頁。
無法偵測到校樣頁。請列印新的校樣頁。按下「OK」。	您可能將校樣頁的列印面朝上放置。	<ol style="list-style-type: none"> 1 請將校樣頁列印面朝下放置在進紙匣中。 2 嘗試再次掃描。如需更詳細的資訊，請參閱第 29 頁的掃描校樣頁。

訊息	問題	解決方法
沒有收到資料。 或者 電腦沒有回應。	印表機未收到電腦傳送的資料。	請嘗試執行下列步驟： <ul style="list-style-type: none">• 確定 USB 纜線穩固地連接至電腦上及印表機背面的 USB 埠上。• 確認您使用高品質的 USB 纜線，且纜線長度未超過 10 英尺 (3 公尺)。

7

規格

本章列出推薦您印表機使用的紙張，並提供您選取的印表機的規格。

註：如需印表機規格及系統需求的完整清單，請參閱「HP Photosmart 印表機說明」。

推薦使用的紙張

如需可用 HP 噴墨紙的清單，或是要購買耗材，請造訪：

- www.hpshopping.com (美國)
- www.hp-go-supplies.com (歐洲)
- www.hp.com/paper (亞太地區)
- www.jpn.hp.com/supply/inkjet (日本)

註：您也可以在大部份電腦和辦公耗材商店裡買到 HP 噴墨紙。

HP 相紙	最適合於	大小
HP 超特級相紙	<ul style="list-style-type: none"> • 4 x 6 英吋 (10 x 15 公分) 無框列印 • 高品質的列印件 • 重要的相片 • 從掃描器或數位相機取得的高解析度影像 • 要加框或作為饋贈禮品而放大或重新列印的相片 	Letter (8.5 x 11 英吋, 216 x 280 公釐) A4 (8.27 x 11.7 英吋, 210 x 297 公釐) 4 x 6 英吋含 0.5 英吋標籤 (10 x 15 公分含 1.25 公分標籤) 4 x 6 英吋 (10 x 15 公分)
HP 高級相紙	<ul style="list-style-type: none"> • 製作並與親友分享相片 • 從掃描器或數位相機取得的中到高解析度影像 • 聚會、團隊活動或慶祝會的中等品質相片 	Letter (8.5 x 11 英吋, 216 x 280 公釐) A4 (8.27 x 11.7 英吋, 210 x 297 公釐) 4 x 6 英吋含 0.5 英吋標籤 (10 x 15 公分含 1.25 公分標籤)
HP 普通相紙	<ul style="list-style-type: none"> • 日常生活相片、短期或一次性使用 • 貼放在公告欄或冰箱上的電子郵件或網際網路相片 • 孩童相片 • 測試頁和校樣頁 	Letter (8.5 x 11 英吋, 216 x 280 公釐) A4 (8.27 x 11.7 英吋, 210 x 297 公釐)

印表機規格

USB 支援	USB：正面及背面連接埠 Windows 98、2000 Professional、ME、XP Home 與 XP Professional Mac OS 9 v9.1 或更高版本，OS X v10.1 到 v10.2 HP 建議 USB 纜線不要長於 10 英尺 (3 公尺)。
出紙匣容量	20 張相紙 50 張一般紙張 10 張卡片 10 張信封 20 張投影片 20 張長條紙 25 張標籤紙 25 張轉印紙
列印墨匣	1 個 HP #56 黑色墨匣 (C6656A) 1 個 HP #57 三色墨匣 (C6657A) 1 個 HP #58 相片彩色墨匣 (C6658A) 1 個 HP #59 相片灰色墨匣 (C9359A)

材質大小，標準

相紙

3 x 3 英吋到 8.5 x 14 英吋 (76 x 76 公釐到 216 x 356 公釐)

一般紙張

Letter, 8.5 x 11 英吋 (216 x 280 公釐)

Legal, 8.5 x 14 英吋 (216 x 356 公釐)

Executive, 7.5 x 10 英吋 (190 x 254 公釐)

A4, 8.27 x 11.7 英吋 (210 x 297 公釐)

A5, 5.8 x 8.3 英吋 (148 x 210 公釐)

B5, 6.9 x 9.8 英吋 (176 x 250 公釐)

卡片

Hagaki, 3.9 x 5.8 英吋 (100 x 148 公釐)

L 尺寸卡, 3.5 x 5 英吋 (90 x 127 公釐)

含標籤的 L 尺寸卡, 3.5 x 5 英吋含 0.5 英吋標籤
(90 x 127 公釐含 12.5 公釐標籤)

索引卡, 3 x 5 英吋、4 x 6 英吋和 5 x 8 英吋 (76 x 127 公釐、10 x 15 公分以及 127 x 203 公釐)

A6 卡, 4.1 x 5.8 英吋 (105 x 148 公釐)

信封

9 號信封, 3.875 x 8.875 英吋 (98.4 x 225.4 公釐)

10 號信封, 4.125 x 9.5 英吋 (105 x 240 公釐)

A2 Invitation, 4.375 x 5.75 英吋 (110 x 146 公釐)

DL, 4.33 x 8.66 英吋 (110 x 220 公釐)

C6, 4.5 x 6.4 英吋 (114 x 162 公釐)

自訂

3 x 5 英吋到 8.5 x 14 英吋 (76 x 127 公釐到 216 x 356 公釐)

投影片

Letter, 8.5 x 11 英吋 (216 x 280 公釐)

A4, 8.27 x 11.7 英吋 (210 x 297 公釐)

標籤紙

Letter, 8.5 x 11 英吋 (216 x 280 公釐)

A4, 8.27 x 11.7 英吋 (210 x 297 公釐)

長條紙

8.5 x 234 英吋 (216 x 5969 公釐)

材質尺寸

相紙 (4 x 6 英吋, 10 x 15 公分)

含標籤的相紙 (4 x 6 英吋含 0.5 英吋標籤, 10 x 15 公分含 1.25 公分標籤)

索引卡 (4 x 6 英吋, 10 x 15 公分)

Hagaki 卡 (3.9 x 5.8 英吋, 100 x 148 公釐)

A6 卡 (4.1 x 5.8 英吋, 105 x 148 公釐)

L 尺寸卡 (3.5 x 5 英吋, 90 x 127 公釐)

含標籤的 L 尺寸卡 (3.5 x 5 英吋含 0.5 英吋標籤,
90 x 127 公釐含 12.5 公釐標籤)

長條紙 (8.5 x 234 英吋, 216 x 5969 公釐)

材質規格，最大值

建議的最大長度：14 英吋 (356 公釐)

建議的最大寬度：8.5 英吋 (216 公釐)

建議的最大厚度：每張紙千分之 11.5 英吋 (292 微米)

材質類型	紙張 (一般紙張、噴墨紙、相紙以及長條紙) 信封 投影片 標籤紙 卡片 (索引卡、賀卡、Hagaki 卡、A6 卡以及 L 尺寸卡) 轉印紙
相片匣容量	15 張相紙
紙匣	1 個 Letter 尺寸的紙匣 1 個 4 x 6 英吋 (10 x 15 公分) 的相片匣
記憶卡	CompactFlash I 和 II 型 IBM Microdrive MultiMediaCard Secure Digital SmartMedia Sony Memory Stick xD-Picture Card
記憶卡支援的影像檔案格式	列印：支援的影像與視訊檔案格式 儲存：所有檔案格式
連線，最大值	HP JetDirect 外接式列印伺服器：175x、310x、380x
連線，標準	USB：正面及背面連接埠 Windows 98、2000 Professional、ME、XP Home 與 XP Professional Mac OS 9 v9.1 或更高版本，OS X v10.1 到 v10.2
視訊檔案格式	Motion JPEG AVI Motion JPEG Quicktime MPEG-1
進紙匣容量	25 張相紙 100 張一般紙張 20 - 40 張卡片 (取決於卡片的厚度) 15 張信封 20 張長條紙 20 張標籤紙 25 張投影片 25 張轉印紙
影像檔案格式	JPEG 基準 TIFF 24 位元 RGB 未壓縮的交換格式 TIFF 24 位元 YCbCr 未壓縮的交換格式 TIFF 24 位元 RGB 封包位元交換格式 TIFF 8 位元灰階未壓縮 / 封包位元 TIFF 8 位元調色盤彩色、未壓縮 / 封包位元 TIFF 1 位元未壓縮 / 封包位元 / 1D Huffman

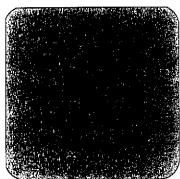

D

- DPOF, 18
 - 列印相機選定的相片, 31

H

- hp photosmart 印表機說明
 - 列印, 2
 - 檢視, 2

L

- LCD 螢幕
 - 語言, 19
 - 檢視相片, 26

五劃

- 功能表
 - DPOF, 18
 - 份數, 16
 - 列印品質, 20
 - 列印後, 15
 - 相片尺寸, 16
 - 紙張偵測, 18
 - 國家 / 地區, 19
 - 無框列印, 17
 - 結構, 6
 - 語言, 19
 - 還原預設值, 19

六劃

- 份數
 - 設定份數, 16
- 列印
 - 品質, 20
 - 相片索引頁, 27
 - 相機選定的相片 (DPOF), 31
 - 校樣頁, 28
 - 問題, 45
 - 從 Macintosh, 42
 - 從 Windows PC, 37
 - 備用墨水列印模式, 13
- 列印偏好值, 15
- 列印墨匣
 - 支援的, 10
 - 安裝, 11
 - 更換, 11
 - 儲存, 14
- 印表機
 - 規格, 54

圖示, 40

- 印表機零件
 - 正面, 4
 - 指示燈, 5
 - 背面, 4
 - 記憶卡插槽, 6
 - 控制台, 5

七劃

- 更換列印墨匣, 11

八劃

- 取出記憶卡, 25

九劃

- 指示燈, 5
- 相片
 - 大小, 16
 - 列印相片索引頁, 27
 - 使用最多 9 張相片的檢視模式, 26
 - 從 LCD 螢幕檢視相片, 26
 - 設定相片尺寸, 16
 - 無框列印, 17
- 相機選定的相片
 - 列印, 31
 - 取消指定, 18

十劃

- 校樣頁
 - 列印, 28
 - 掃描, 29
- 索引頁, 27
- 紙張
 - 列印品質, 20
 - 送紙問題, 47
 - 推薦使用, 53
 - 設定紙張偵測, 18
 - 裝入相片匣, 9
 - 裝入進紙匣, 8
 - 資訊, 7
- 記憶卡
 - 支援的卡, 21
 - 支援的檔案格式, 22
 - 取出, 25
 - 插入, 22
 - 插槽, 6
 - 圖示, 41

十一劃

- 問題
 - 列印, 45
 - 列印速度緩慢, 46
 - 送紙, 47
 - 無框列印, 46
 - 硬體, 45
- 控制台, 5
- 推薦使用的紙張, 53
- 規格
 - 印表機, 54
- 設定
 - LCD 螢幕語言, 19
 - 出廠預設設定, 19
 - 份數, 16
 - 列印品質, 20
 - 列印偏好值, 15
 - 取消指定 DPOF 檔案, 18
 - 相片尺寸, 16
 - 紙張偵測, 18
 - 國家 / 地區, 19
 - 無框列印, 17

十二劃

- 備用墨水列印模式, 13
- 無框列印, 17
 - 問題, 46
- 硬體問題, 45

十三劃

- 預設設定, 19

十四劃

- 圖示
 - 印表機, 40
 - 記憶卡, 41
- 疑難排解
 - 列印問題, 45
 - 列印速度緩慢, 46
 - 送紙問題, 47
 - 無框列印問題, 46
 - 硬體問題, 45
 - 錯誤訊息, 50

十六劃

- 錯誤訊息, 50

十七劃

- 儲存列印墨匣, 14

© Copyright 2004 Hewlett-Packard Company

保留所有權利。本文件之任何部份，未經 Hewlett-Packard 公司的事先書面同意，皆嚴禁影印、複製或翻譯成其他語言。文件中包含的資訊如有變更，恕不另行通知。倘若資料有誤，或因提供、執行、使用本資料而導致任何損失，Hewlett-Packard 恕不負責。

HP、HP 標誌與 Photosmart 為 Hewlett-Packard 公司之財產。

IBM 為 International Business Machines Corporation 的註冊商標。

Secure Digital 標誌為 SD Association 的商標。

Microsoft 與 Windows 為 Microsoft Corporation 的註冊商標。

CompactFlash、CF 與 CF 標誌為 CompactFlash Association (CFA) 的商標。

Sony Memory Stick 為 Sony Corporation 的註冊商標。

MultiMediaCard 為 Infineon Technologies AG of Germany 的商標，並授權予 MMCA (MultiMediaCard Association)。

xD-Picture Card 是 Fuji Photo Film Co., Ltd.、Toshiba Corporation 與 Olympus Optical Co., Ltd. 的商標。

SmartMedia 為 Toshiba Corporation 的商標。

Mac、Mac 標誌與 Macintosh 為 Apple Computer, Inc. 的註冊商標。

Pentium 為 Intel Corporation 的註冊商標。

其他品牌與其產品為其各自持有者之商標或註冊商標。

印表機中的內嵌軟體有一部份是以 Independent JPEG Group 的工作成果為基礎。

本文件所含相片之版權由其原始擁有者所有。

管理機型辨識號碼

為了管理辨識的目的，您的產品會被指派一個「管理機型號碼」。您產品的管理機型號碼是 SDGOA-0377。請不要將此管理號碼與銷售名稱 (hp photosmart 7700 series 印表機) 或產品號碼 (Q3015A、Q3016A) 混淆。

安全資訊

使用本產品時請時刻遵守基本安全預防措施，以減少火災或電擊導致的人身傷害。

警告！ 為防止火災或電擊傷害，請勿將本產品曝露在雨中或潮濕的環境中。

警告！ 潛在的電擊傷害。

- 請閱讀並理解 HP Photosmart 安裝指南中的所有指示。
- 將裝置連接到電源時，請僅使用接地良好的電源插座。如果您不知道插座是否已接地，請洽詢合格的電工。
- 請遵照產品上標示的所有警告與指示。
- 在清潔之前請從牆上插座中拔下本產品的電源線。
- 請勿在水源附近或身體潮濕時使用或安裝本產品。
- 請在平穩的表面上穩固地安裝本產品。
- 請在安全的地方安裝本產品，確定不會有人踩到電源線，或被電源線絆倒，還應確保電源線不會受損。
- 如果本產品運作不正常，請參閱「HP Photosmart 印表機說明」中的疑難排解資訊。
- 印表機內無使用者可維修的零件。請讓合格的維修人員進行維修。
- 請在通風良好的環境中使用本產品。

馬來西亞印製。2004 年 4 月
Printed in Malaysia. 4/04



ENERGY STAR® 是在美国注册的商标。作为 ENERGY STAR® 的合作伙伴，惠普公司已确定本产品符合 ENERGY STAR® 的能效规范

ENERGY STAR® is a U.S. registered mark. As an ENERGY STAR® partner, Hewlett-Packard Company has determined that this product meets the ENERGY STAR® guidelines for energy efficiency

ENERGY STAR® 為在美國的註冊商標。作為 ENERGY STAR® 的合作夥伴，惠普科技公司確保此產品符合 ENERGY STAR® 的能源效率規範。

www.hp.com

© 2004 Hewlett-Packard Company

© 2004 Hewlett-Packard Company

© 2004 Hewlett-Packard Company



Q3015-90173



i n v e n t