

HP LaserJet M5025/M5035 MFP

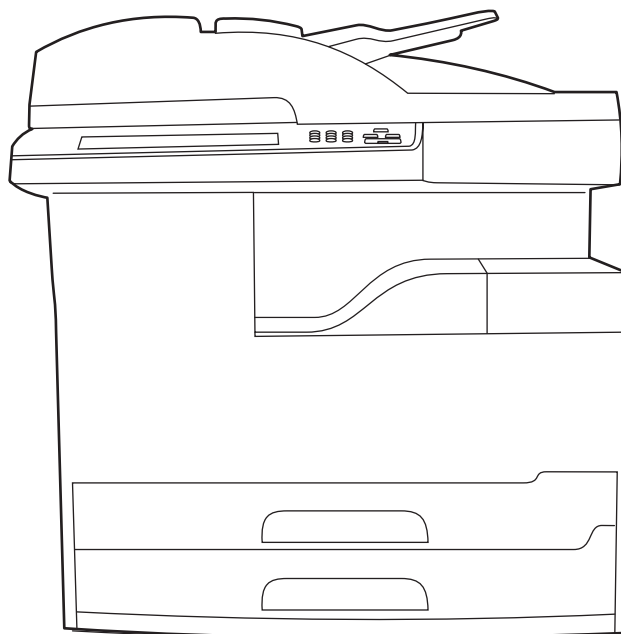

Getting Started Guide
Vodič za početak rada
Příručka Začínáme
Alapvető tudnivalók kézikönyve
Podręczna instrukcja obsługi
Ghid de inițiere
Začínáme
Navodila za začetek uporabe

Copyright and License

© 2006 Copyright Hewlett-Packard Development Company, L.P.

Reproduction, adaptation or translation without prior written permission is prohibited, except as allowed under the copyright laws.

The information contained herein is subject to change without notice.

The only warranties for HP products and services are set forth in the express warranty statements accompanying such products and services. Nothing herein should be construed as constituting an additional warranty. HP shall not be liable for technical or editorial errors or omissions contained herein.

Part number: Q7829-90904

Edition 1, 10/2006

FCC Regulations

This equipment has been tested and found to comply with the limits for a Class A digital device, pursuant to Part 15 of the FCC rules. These limits are designed to provide reasonable protection against harmful interference in a residential installation. This equipment generates, uses, and can radiate radio-frequency energy. If this equipment is not installed and used in accordance with the instructions, it may cause harmful interference to radio communications. However, there is no guarantee that interference will not occur in a particular installation. If this equipment does cause harmful interference to radio or television reception, which can be determined by turning the equipment off and on, correct the interference by one or more of the following measures:

- Reorient or relocate the receiving antenna. Increase separation between equipment and receiver.
- Connect equipment to an outlet on a circuit different from that to which the receiver is located.
- Consult your dealer or an experienced radio/TV technician.

Any changes or modifications to the device that are not expressly approved by HP could void the user's authority to operate this equipment. Use of a shielded interface cable is required to comply with the Class A limits of Part 15 of FCC rules. For more regulatory information, see the HP LaserJet 5035MFP electronic user guide. Hewlett-Packard shall not be liable for any direct, indirect, incidental, consequential, or other damage alleged in connection with the furnishing or use of this information.

Trademark Credits

Windows® is a U.S. registered trademark of Microsoft Corporation.

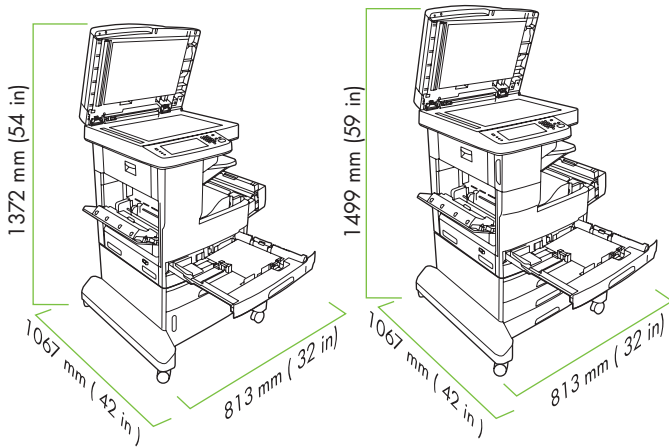

M5035 MFPx

M5035 MFPxs

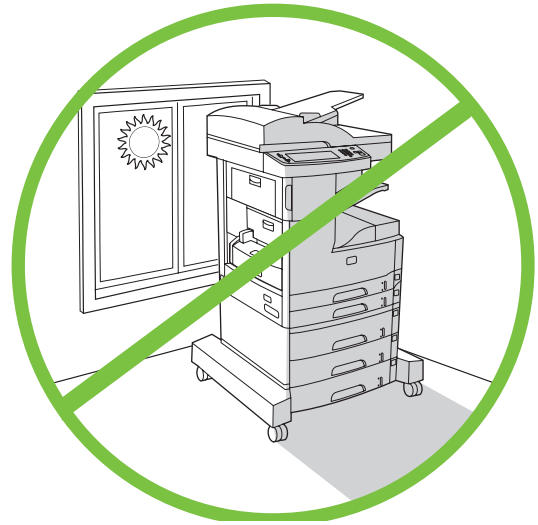

Make sure there is enough space to position the device.

To position the device, select a sturdy, well-ventilated, dust-free area that is out of direct sunlight.

Provjerite ima li dovoljno prostora za postavljanje uređaja.

Uređaj postavite na čvrstu površinu u dobro prozračenom prostoru bez prašine gdje se neće nalaziti na izravnoj sunčevoj svjetlosti.

Zkontrolujte, jestli máte dostatek místa pro umístění zařízení.

Pro umístění zařízení vyberte stabilní, dobře větrané a bezprašné místo, mimo přímý dopad slunečních paprsků.

Győződjön meg róla, hogy van elég hely a készülék elhelyezéséhez.

Válasszon stabil, jól szellőző, pormentes helyet, ahol a készülék nincs kitéve közvetlen napfénynek.

Upewnij się, że jest wystarczająco dużo miejsca, aby zainstalować urządzenie.

Do ustawienia urządzenia należy wybrać stabilną powierzchnię w miejscu wolnym od kurzu, dobrze wentylowanym i nie narażonym na bezpośrednie działanie promieni słonecznych.

Asigurați-vă că aveți la dispoziție suficient spațiu pentru a așeza echipamentul.

Alegeți pentru echipament un loc stabil, bine ventilat, fără praf care nu se află în bătaia directă a soarelui.

- Unpack the device • Raspakiranje uređaja • Vybalení zařízení • A készülék kicsomagolása • Rozpakuj urządzenie
- Despachetarea echipamentului

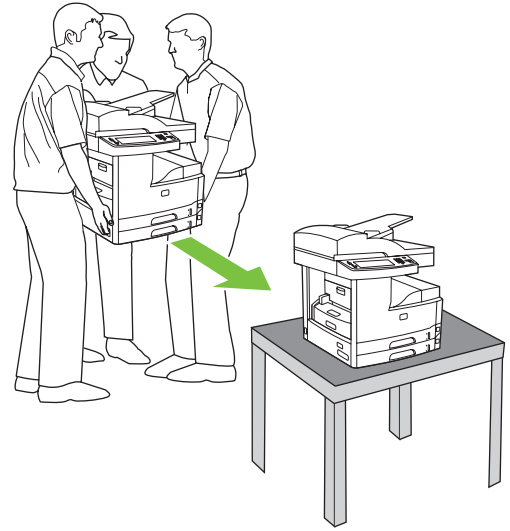
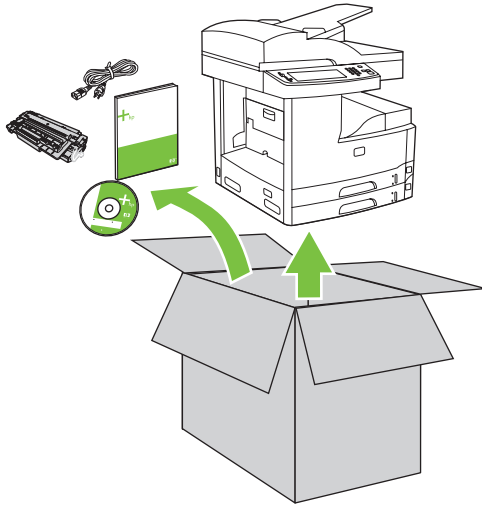

1) Remove the contents from the box. **Note:** The handles are on the left, right, and back of the device.

2) Place the device on a sturdy surface.

1) Izvadite sadržaj kutije. **Napomena:** Ručke su s lijeve, desne i stražnje strane uređaja.

2) Uređaj postavite na čvrstu površinu.

1) Vyměte obsah balení. **Poznámka:** Páčky se nacházejí na levé, pravé a zadní straně zařízení.

2) Položte zařízení na stabilní povrch.

1) Vegye ki a doboz tartalmát. **Megjegyzés:** A fogantyúk a készülék bal és jobb oldalán, illetve a hátulján találhatók.

2) A készüléket szilárd felületre helyezze.

1) Wyjmij zawartość z opakowania. **Uwaga:** Uchwyty znajdują się po bokach oraz z tyłu urządzenia.

2) Umieść urządzenie na stabilnej powierzchni.

1) Scoateți conținutul cutiei. **Notă:** Mânerele se află pe partea stângă, dreaptă și în spatele echipamentului.

2) Așezați echipamentul pe o suprafață stabilă.

- Prepare the hardware • Priprema hardvera • Příprava hardwaru • A hardver előkészítése • Przygotuj sprzęt
- Pregătirea hardware

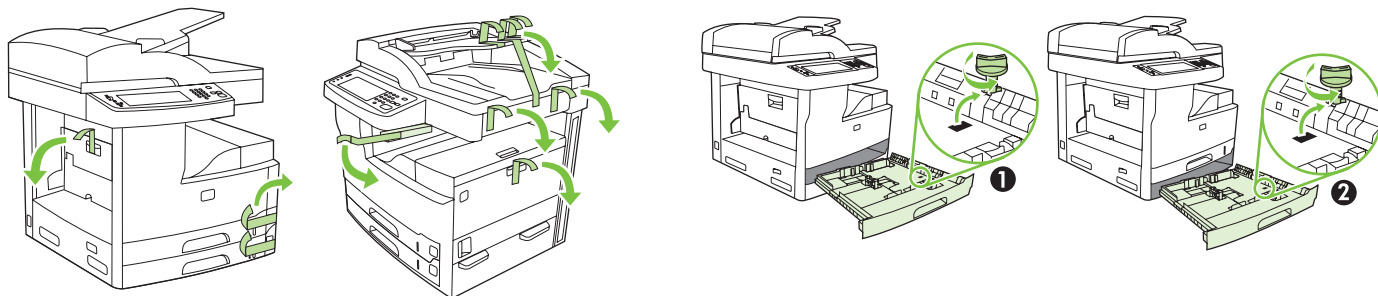

3) Remove all of the orange tape and cardboard packaging.

4) Remove the orange tray locks from tray 2 (callout 1) and tray 3 (callout 2).

3) Uklonite sve narančaste trake i karton.

4) Uklonite narančaste blokade ladica iz ladica 2 (oznaka 1) i 3 (oznaka 2).

3) Odstraňte všetnu oranžovou pásku a kusy lepenky.

4) Sejměte oranžové pojistky ze zásobníku 2 (popisek 1) a ze zásobníku 3 (popisek 2).

3) Távolítsa el az összes narancssárga szalagot és kartoncsomagolást.

4) Távolítsa el a narancssárga tálcárögzőtöket a 2. (1) és a 3. tálcáról (2).

3) Usuń pomarańczową taśmę i opakowanie kartonowe.

4) Usuń pomarańczowe blokady z podajnika 2 (1) i podajnika 3 (2).

3) Îndepărtați toată banda portocalie și ambalajele din carton.

4) Îndepărtați siguranțele portocalii ale tăvii 2 (referința 1) și ale tăvii 3 (referința 2).

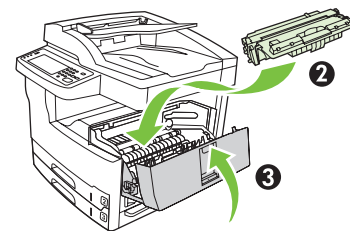
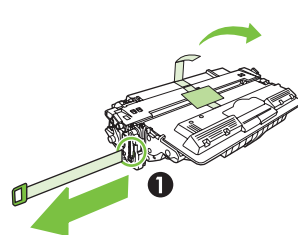
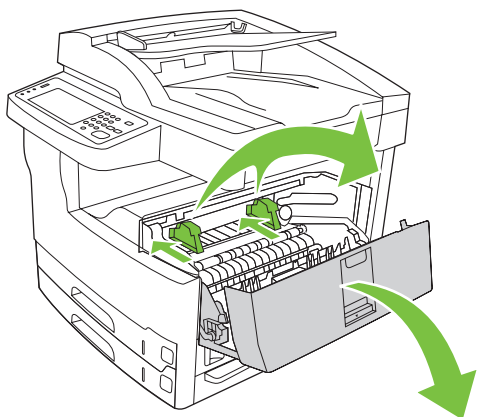

5) Open the upper-right door and remove the orange print-cartridge locks.

6) Remove the print cartridge from its packaging, remove the strip (callout 1) and orange tape, insert the print cartridge (callout 2) into the device, and then close the upper-right door (callout 3).

5) Otvorite gornja desna vratašca i uklonite narančaste blokade spremnika s tintom.

6) Izvadite spremnik s tintom iz ambalaže, skinite traku (oznaka 1) i narančastu traku, umetnite spremnik s tintom u uređaj (oznaka 2) te zatvorite gornja desna vratašca (oznaka 3).

5) Otvorete pravá horní dvířka a odstraňte oranžové pojistky tiskových kazet.

6) Vyměte tiskovou kazetu z balení, odstraňte proužek (popisek 1) a oranžovou pásku, zasuňte tiskovou kazetu (popisek 2) do zařízení a zavřete pravá horní dvířka (popisek 3).

5) Nyissa ki a jobb felső ajtót, és távolítsa el a narancssárga nyomtatópatron-rögzítőket.

6) Vegye ki a nyomtatópatront a csomagolásából, távolítsa el a ragasztócsikot (1) és a narancssárga szalagot, helyezze be a nyomtatópatront (2) a készülékbe, majd zárja be a jobb felső ajtót (3).

5) Otwórz górne prawe drzwiczki i zdejmij pomarańczowe blokady kasety drukującej.

6) Wyjmij kasety drukującą z opakowania, usuń pasek (1) i pomarańczową taśmę, wsuń kasety drukującą (2) do urządzenia, a następnie zamknij górne prawe drzwiczki (3).

5) Deschideți capacul din dreapta sus și scoateți siguranțele portocalii ale cartușului de tipărire.

6) Scoateți cartușul de tipărire din ambalaj, îndepărtați banda (referința 1) și banda adezivă portocalie, introduceți cartușul de tipărire în echipament (referința 2) și închideți capacul din dreapta sus (referința 3).

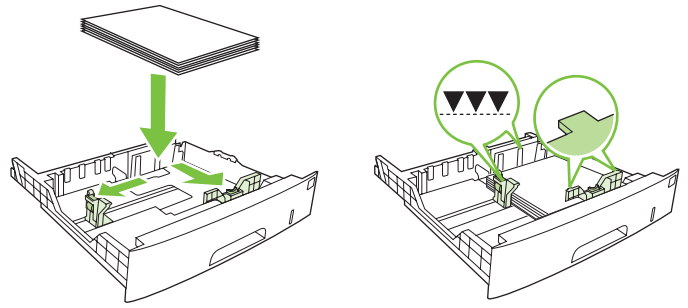
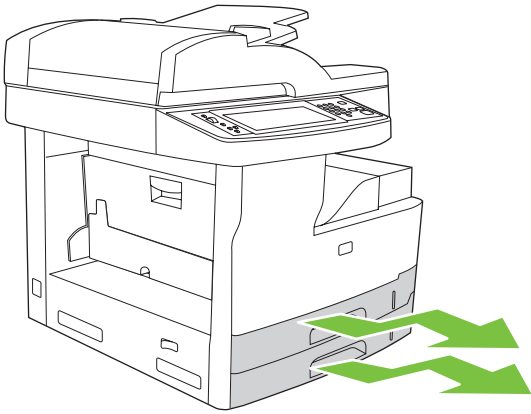

7) Open each tray to load the media.

8) Adjust the tray guides to match the media size, and then load the media.

7) Otvorite svaku ladicu kako bi umetnuli medije.

8) Podesite vodilice kako bi odgovarale veličini medija, a zatim umetnite medije.

7) Otevřete všechny zásobníky pro vložení média.

8) Upravte vodítka zásobníku tak, aby odpovídala požadované velikosti média, a vložte médium do zásobníku.

7) A média betöltéséhez nyissa ki az egyes tálcákat.

8) Állítsa be a médiavezetőket a szükséges méretnek megfelelően, majd tölts be a médiát.

7) Otwórz podajniki, aby załadować materiały.

8) Ustaw prowadnice podajników zgodnie z formatem materiału, a następnie załaduj materiały.

7) Deschideți fiecare tavă pentru a încărca suportul de tipărire.

8) Ajustați ghidajele tăvii pentru a corespunde dimensiunii suportului de tipărire pe care îl încărcați.

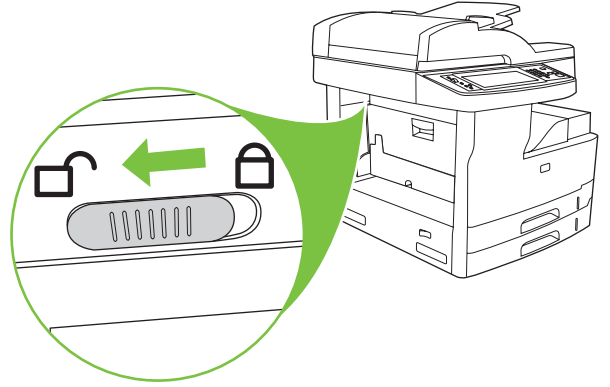
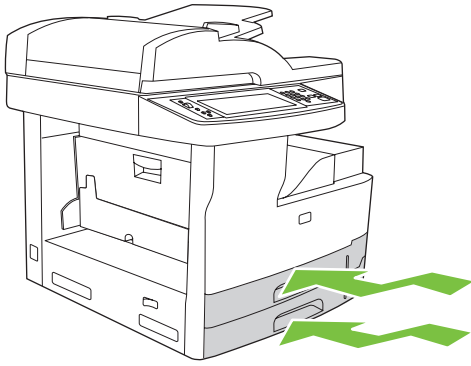

9) Close all of the trays.

10) Move the scanner carriage shipping lock toward the back of the device so it unlocks.

9) Zatvorite sve ladice.

10) Mehanizam za blokadu vodilice skenera tijekom prijevoza gurnite prema stražnjoj strani uređaja kako bi se deblokirao.

9) Zavřete vřechny zřsobniky.

10) Přesuňte přepravnı pojıstku vozıku skeneru do zadní čřsti zřřzení tak, aby dořlo k jeho odemknutı.

9) Zřrja be az řsszes třlcřt.

10) Mozgassa a lapolvasřkocsi rřgztřjřt a křszřlķ hřtulja felķ, hogy az kioldřdon.

9) Zamknij wszystkie podajniki.

10) Przesuń blokadę transportowř karetki skanera w kierunku tyłu urzřdzenia w celu odblokowania skanera.

9) řnchideți toate tãvile.

10) Deplasați siguranța pentru transport a scannerului cãtre spatele echipamentului pentru a-l debloca.

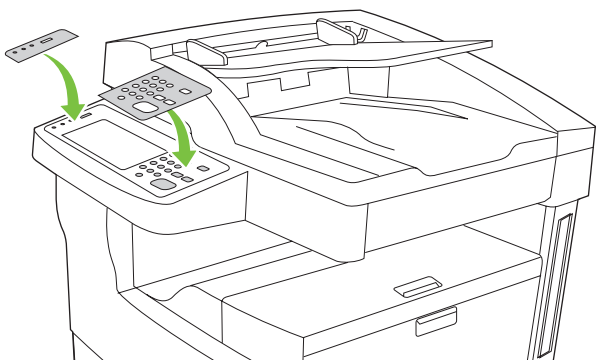

11) If necessary, remove the two control-panel overlays and install new overlays.

11) Ako je potrebno, skinite dvije maske upravljačke ploče i montirajte nove maske.

11) V případě potřeby odstraňte obě přelepky ovládacího panelu a nalepte nové přelepky.

11) Ha szükséges, távolítsa el a két vezérlőpultsablont, és helyezzen fel újakat.

11) W razie potrzeby usuń dwie nakładki panelu sterowania i zainstaluj nowe.

11) Dacă este necesar, scoateți cele două măști pentru panoul de control și instalați altele noi.

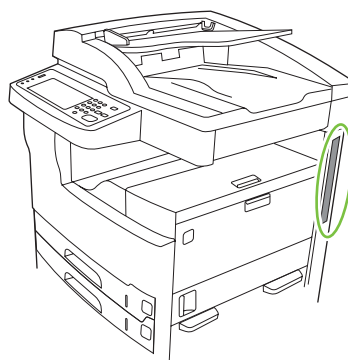

12) If you are connecting using a USB cable, wait until you are prompted at the computer in step 22 on page 15.

12) Ako uređaj priključujete putem USB kabela, pričekajte dok računalo to od vas ne zatraži u koraku 22 na stranici 15.

12) Pokud zařízení připojujete pomocí kabelu USB, počkejte, dokud nebudete k připojení vyzváni počítačem, v kroku 22 na straně 15.

12) Ha USB-kábelletel csatlakozik, várjon a számítógép figyelmeztetésére, a 15. oldalon található 22. lépésnek megfelelően

12) W przypadku korzystania z przewodu USB, nie podłączaj go, dopóki na ekranie komputera nie pojawi się odpowiedni komunikat (etap 22 na stronie 15).

12) Dacă folosiți un cablu USB pentru conexiune, așteptați să vi se solicite de la calculator conform pașului 22 de la pagina 15.

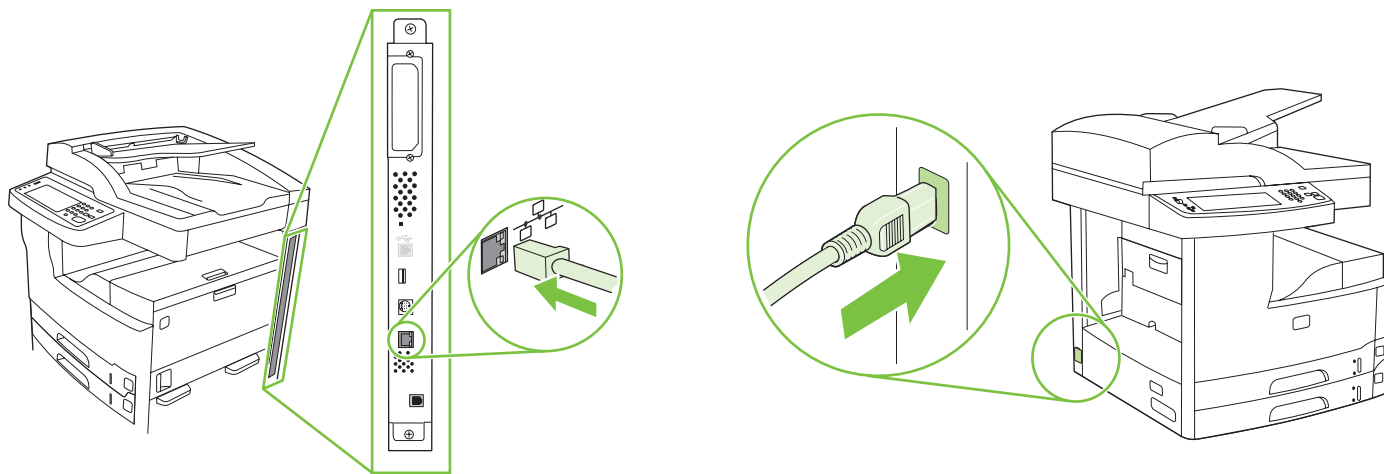

13) Connect the network cable.

14) Connect the power cable.

13) Priključite mrežni kabel.

14) Priključite kabel za napajanje.

13) Připojte síťový kabel.

14) Připojte kabel napájení.

13) Csatlakoztassa a hálózati kábelt.

14) Csatlakoztassa a tápkábelt.

13) Podłącz przewód sieci komputerowej.

14) Podłącz przewód zasilający.

13) Conectați cablul de rețea.

14) Conectați cablul de alimentare.

- Set up the control panel • Postavljanje upravljačke ploče • Nastavení ovládacího panelu • A vezérlőpult beállítása
- Skonfiguruj panel sterowania • Configurarea panoului de control

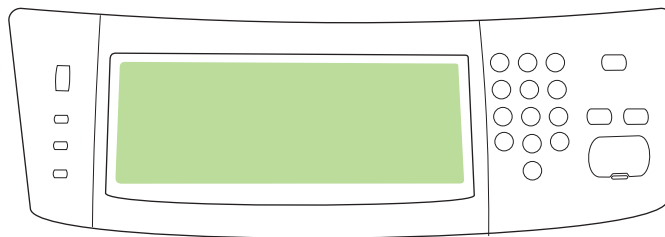
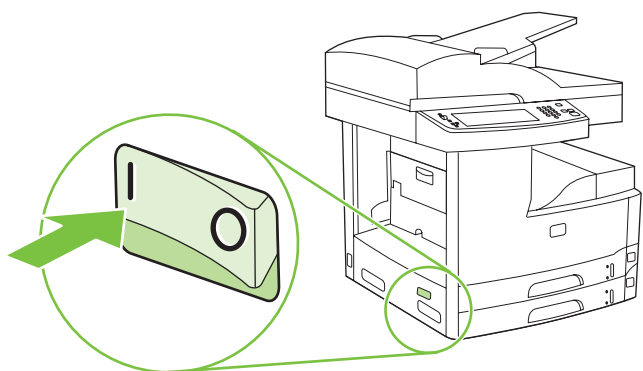

15) Turn on the device.

16) Wait for the device to initialize (this might take a few minutes). If you are prompted at the control panel, enter the language, date, and time.

15) Uključite uređaj.

16) Pričekajte dok se uređaj inicijalizira (to može potrajati nekoliko minuta). Ako se to od vas zatraži na upravljačkoj ploči, unesite jezik, datum i vrijeme.

15) Zapněte zařízení.

16) Počkejte, dokud se zařízení neinicijalizuje (může to trvat několik minut). Po výzvě na ovládacím panelu zadejte jazyk, datum a čas.

15) Kapcsolja be a készüléket.

16) Várjon, amíg a készülék befejezi az inicializálást (ez eltarthat néhány percig). Ha a készülék erre figyelmezteti a vezérlőpulton, adja meg a nyelv-, dátum- és időbeállítást.

15) Włącz urządzenie.

16) Poczekaj na inicjalizację urządzenia (może potrwać kilka minut). Po wyświetleniu monitu na panelu sterowania wprowadź język, datę i godzinę.

15) Porniți echipamentul.

16) Așteptați inițializarea echipamentului (poate dura câteva minute). Dacă vi se solicită de la panoul de control, specificați limba, data și ora.

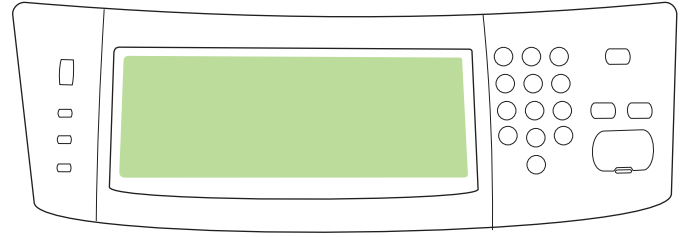
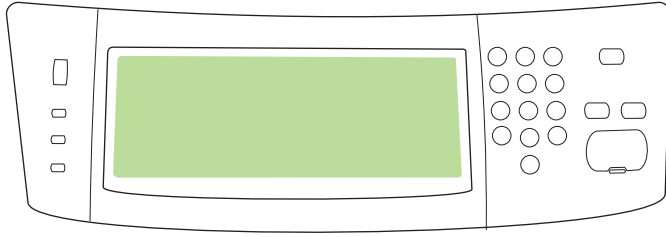

17) If you are connected to a network, print a test page from the control panel and check for a valid IP Address. On the control panel, touch the **Network Address** button, and then touch **Print**. The IP address information appears below "TCP/IP". If your IP address information appears, go to step 19 on page 13.

Note: Many networks provide IP addresses automatically. If the IP address shows a series of zeros, make sure that you are connected to the network and go to step 18.

17) Ako ste spojeni na mrežu, putem upravljačke ploče ispišite probnu stranicu i potražite valjanu IP adresu. Na upravljačkoj ploči dodirnite gumb **Network Address** (Mrežna adresa), a zatim dodirnite **Print** (Ispis). Informacije o IP adresi se nalaze ispod "TCP/IP". Ako se pojave informacije o IP adresi, idite na korak 19 na stranici 13.

Napomena: Mnoge mreže automatski dodjeljuju IP adrese. Ako se u IP adresi nalazi niz nula, provjerite jeste li spojeni na mrežu i idite na korak 18.

17) Pokud jste připojeni k síti, vytiskněte pomocí ovládacího panelu zkušební stránku a zkontrolujte platnost adresy IP. Na ovládacím panelu stiskněte tlačítko **Síťová adresa** a poté stiskněte tlačítko **Tisk**. Adresa IP je uvedena v poli TCP/IP. Pokud se zde objeví IP adresa, přejděte ke kroku 19 na straně 13.

Poznámka: Mnoho sítí poskytuje adresu IP automaticky. Pokud se místo adresy IP objeví řada nul, zkontrolujte připojení k síti a přejděte ke kroku 18.

17) Ha hálózathoz csatlakozik, nyomtasson ki egy tesztoldalt a vezérlőpulttól, és keresse meg a valós IP-címet. A vezérlőpulton érintse meg a **Hálózati cím**, majd a **Nyomtatás** gombot. Az IP-cím megjelenik a „TCP/IP” lehetőség alatt. Ha láthatóvá válik az IP-cím információ, folytassa a 19. lépéssel a 13. oldalon.

Megjegyzés: Sok hálózat automatikusan megadja az IP-címet. Ha az IP-cím 0 számjegyek sorozatából áll, ellenőrizze, hogy csatlakoztatva van-e a hálózathoz, majd folytassa a 18. lépéssel.

17) Jeśli urządzenie jest podłączone do sieci, wydrukuj stronę testową, korzystając z panelu sterowania i sprawdź, czy adres IP jest prawidłowy. Na panelu sterowania dotknij przycisku **Adres sieciowy**, a następnie dotknij przycisku **Drukuj**. Informacja o adresie IP znajduje się poniżej informacji „TCP/IP”. Jeśli został przedstawiony używany adres IP, przejdź do etapu 19 na stronie 13.

Uwaga: Wiele sieci automatycznie przydziela adresy IP. Jeśli adres IP został przedstawiony w postaci serii zer, upewnij się, że urządzenie zostało podłączone do sieci i przejdź do etapu 18.

17) Dacă sunteți conectat la o rețea, tipăriți o pagină de test de la panoul de control și căutați o adresă IP validă. Apăsăți butonul **Network Address** (Adresă rețea) de pe panoul de control, apoi apăsați pe **Print** (Tipărire). Informațiile despre adresa IP apar sub „TCP/IP”. În cazul în care apar informațiile despre adresa IP, treceți la pasul 19 de la pagina 13.

Notă: Anumite rețele furnizează adresele IP automat. Dacă adresa IP conține o serie de zerouri, asigurați-vă că sunteți conectat la rețea și treceți la pasul 18.

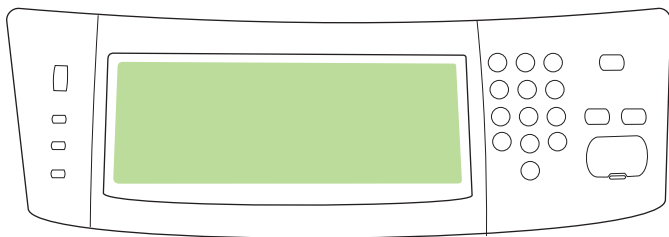

18) Configure the IP address (if necessary). On the control panel, scroll to and touch **Administration**. Scroll to and touch **Initial Setup**, and then **Networking and I/O**. Touch **Embedded Jetdirect, TCP/IP, and IPV4 Settings**. Touch **Manual Settings**, and then enter the **IP Address, Subnet Mask, and Default Gateway**.

18) Konfiguriranje IP adrese (po potrebi). Na upravljačkoj ploči se krećite do i dodirnite opciju **Administration** (Administracija). Krećite se do i dodirnite **Initial Setup**, (Početne postavke), a zatim **Networking and I/O** (Umrežavanje i ulaz/izlaz). Dodirnite **Embedded Jetdirect** (Ugrađeni Jetdirect), **TCP/IP** i **IPV4 Settings** (IPV4 postavke). Dodirnite **Manual Settings** (Ručne postavke), a zatim unesite postavke **IP Address** (IP adresa), **Subnet Mask** (Maska podmreže) i **Default Gateway** (Zadani pristupnik).

18) Konfigurace adresy IP (je-li nutná). Na ovládacím panelu přejděte k položce **Správa** a stiskněte ji. Přejděte k položce **Počáteční nastavení** a poté **Možnosti sítě a V/V**. Stiskněte tlačítko **Implementovaný Jetdirect, TCP/IP, a Nastavení IPV4**. Stiskněte tlačítko **Ruční nastavení** a poté zadejte **adresu IP, masku podsítě a výchozí bránu**.

18) Állítsa be az IP-címet (ha szükséges). A vezérlőpulton gőrgetéssel keresse meg, és érintse meg az **Adminisztráció** lehetőséget. Gőrgetéssel keresse meg, és érintse meg a **Kezdeti beállítás**, majd a **Hálózat és I/O** lehetőséget. Érintse meg a **Beágyazott Jetdirect, TCP/IP és IPV4-beállítások** lehetőséget. Érintse meg a **Kézi beállítások** lehetőséget, majd adja meg az **IP-cím**, az **Alhálózati maszk** és az **Alapértelmezett átjáró** adatait.

18) Skonfiguruj adres IP (jeśli jest to konieczne). Na panelu sterowania przewiń listę i dotknij pozycji **Administracja**. Przewiń listę i dotknij pozycji **Konfiguracja wstępna**, a następnie pozycji **Sieć i wejście/wyjście**. Dotknij pozycji **Wbudowane urządzenie Jetdirect, TCP/IP** oraz **Ustawienia IPV4**. Dotknij pozycji **Ustawienia ręczne**, a następnie wypełnij pola **Adres IP, Maska podsieci** oraz **Brama domyślna**.

18) Configurați adresa IP (dacă este necesar).În panoul de control, derulați și apăsați pe **Administration** (Administrare). Derulați și apăsați pe **Initial Setup** (Configurare inițială), apoi pe **Networking and I/O** (Rețea și intrări/ieșiri). Apăsați pe **Embedded Jetdirect** (Jetdirect incorporat), **TCP/IP** și pe **IPV4 Settings** (Setări IPV4). Apăsați pe **Manual Settings** (Setări manuale) și introduceți valorile pentru **IP Address** (Adresă IP), **Subnet Mask** (Mască subrețea) și **Default Gateway** (Poartă prestabilită).

- Install the software • Instaliranje softvera • Instalace softwaru • A szoftver telepítése • Zainstaluj oprogramowanie
- Instalarea software-ului

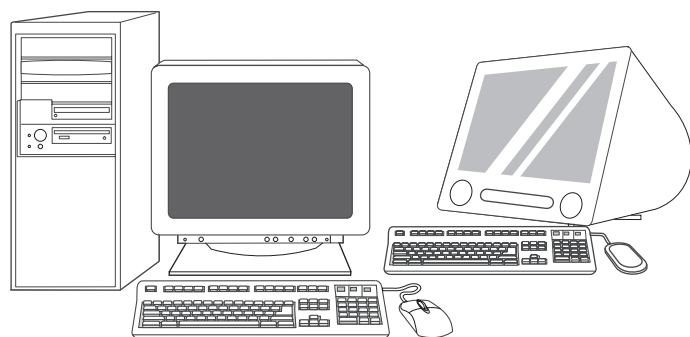

Prepare for software installation. 19) HP recommends closing all unnecessary applications prior to installing the printing system software.

For Macintosh software installation instructions, go to step 24 on page 16.

Priprema za instaliranje softvera. 19) HP preporučuje da zatvorite sve nepotrebne aplikacije prije instaliranja softvera za ispis.

Za upute o instalaciji Macintosh softvera idite na korak 24 na stranici 16.

Příprava k instalaci softwaru. 19) Společnost HP doporučuje před instalací softwaru tiskového systému ukončit všechny nepotřebné aplikace.

Pokyny pro instalaci softwaru do počítače Macintosh naleznete v kroku 24 na straně 16.

Előkészítés szoftver telepítésére 19) A HP azt ajánlja, hogy a nyomtatási rendszer szoftverének telepítése előtt zárjon be minden felesleges alkalmazást.

A Macintosh szoftvertelepítési információkat elolvashatja a 24. lépésben, a 16. oldalon.

Przygotuj się do instalacji oprogramowania. 19) Firma HP zaleca zamknięcie wszystkich niekoniecznych aplikacji przed rozpoczęciem instalacji oprogramowania systemu druku.

W przypadku instalacji oprogramowania na komputerach Macintosh, przejdź do etapu 24 na stronie 16.

Pregătiți-vă pentru instalarea software-ului. 19) HP vă recomandă să închideți toate aplicațiile de care nu aveți nevoie înainte de a instala softwareul pentru sistemul de tipărire.

Pentru instrucțiuni privind instalarea softwareului pe Macintosh, treceți la pasul 24 la pagina 16.

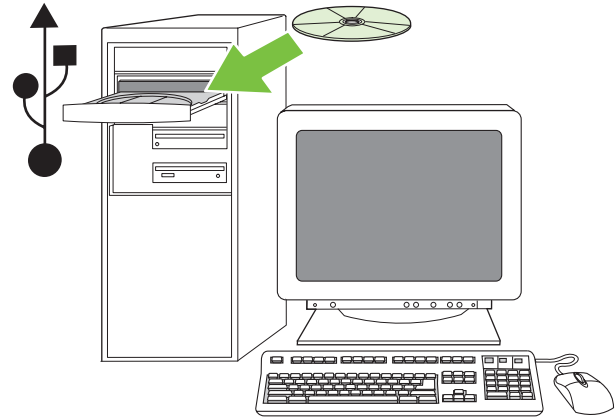
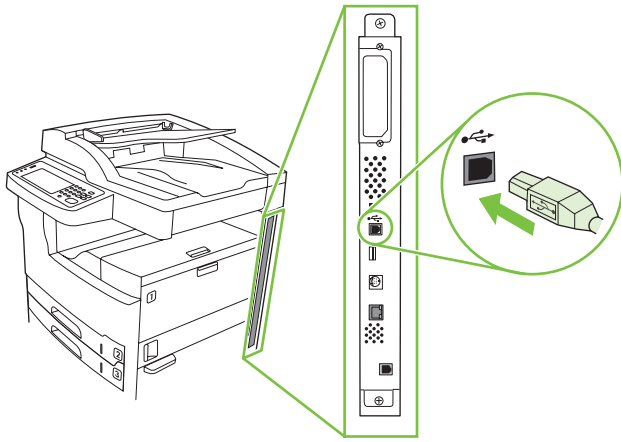

To install a USB connection, go to step 20.

Windows with a direct connection (USB). 20 Install the software from the CD before connecting the cable to the device. **Note:** If the **New Hardware Found** message appears, insert the CD. Follow the onscreen instructions, accept the default selections, and then go to step 31 on page 19.

Za instaliranje USB veze idite na korak 20.

Operativni sustav Windows s izravnom vezom (USB). 20 Prije priključivanja kabela na uređaj, instalirajte softver koji se nalazi na CD-u. **Napomena:** Ako se pojavi poruka **New Hardware Found** (Pronađen novi hardver), umetnite CD. Slijedite upute na zaslonu, prihvatite zadani odabir, a zatim idite na korak 31 na stranici 19.

Pokud instalujete připojení přes USB, přejděte na krok 20.

Systém Windows s přímým připojením (USB). 20 Software z disku CD nainstalujte před připojením kabelu k zařízení. **Poznámka:** Pokud se zobrazí zpráva **Nalezen nový hardware**, vložte disk CD. Postupujte podle pokynů na obrazovce, použijte všechny výchozí volby a přejděte ke kroku 31 na straně 19.

Az USB-kapcsolat telepítéséről a 20. lépésben tájékozódhat.

Windows közvetlen kapcsolattal (USB). 20 Mielőtt csatlakoztatná a kábelt a készülékhez, telepítse a CD-ről a szoftvert. **Megjegyzés:** Ha az **Új hardver** üzenet megjelenik a képernyőn, helyezze be a CD-t. Kövesse a képernyőn megjelenő utasításokat, fogadja el az alapértelmezett beállításokat, majd folytassa a 31. lépéssel, a 19. oldalon.

Aby zainstalować połączenie USB, przejdź do etapu 20.

System operacyjny Windows, połączenie bezpośrednie (USB). 20 Oprogramowanie z dysku CD należy zainstalować przed podłączeniem przewodu do urządzenia. **Uwaga:** Jeśli zostanie wyświetlony komunikat **Znaleziono nowy sprzęt**, włóż do napędu dysk CD. Postępuj zgodnie z instrukcjami wyświetlanymi na ekranie, zaakceptuj domyślne ustawienia, a następnie przejdź do etapu 31 na stronie 19.

Pentru a instala o conexiune USB, treceți la pasul 20.

Windows cu o conexiune directă (USB). 20 Instalați software-ul de pe CD înainte de conectarea cablului la echipament. **Notă:** Dacă apare mesajul **New Hardware Found** (Hardware nou găsit), introduceți CD-ul. Urmați instrucțiunile de pe ecran, acceptați selectările implicite, apoi treceți la pasul 31 de la pagina 19.

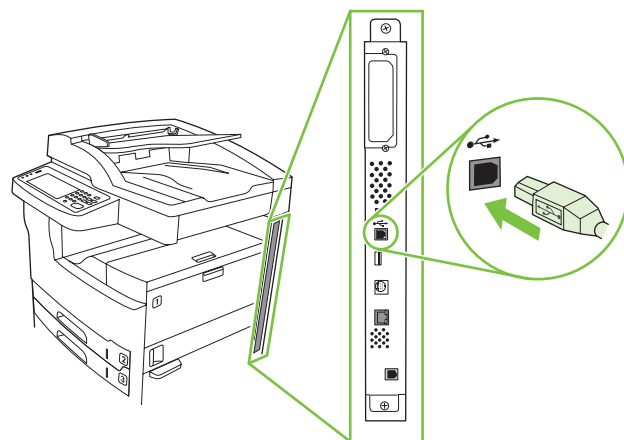
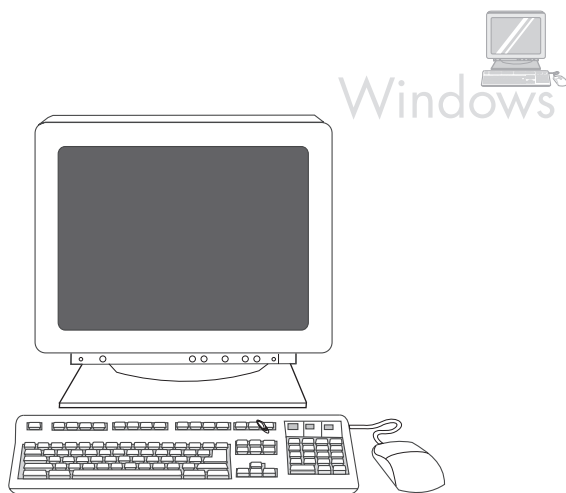

21) On the welcome screen, click **Install Printer**. The Setup Wizard appears. **Note:** If the welcome screen does not appear, click **Start**, and then click **Run**. Type X:SETUP (replace X with CD-ROM drive letter), and click **OK**.

22) Follow the onscreen instructions. When prompted, connect a USB cable between the device and the computer. **Note:** HP does not recommend using USB hubs. Use a USB cable that is no longer than 2 meters (6.5 feet).

21) Na pozdravnom zaslonu pritisnite **Install Printer** (Instaliraj pisač). Pojavljuje se Setup Wizard (Čarobnjak za postavljanje). **Napomena:** Ako se pozdravni zaslon ne pojavi, pritisnite **Start**, a zatim pritisnite **Run** (Pokreni). Upišite X:SETUP (zamijenite slovo X slovom koje označava CD-ROM pogon) i pritisnite **OK**.

22) Slijedite upute na zaslonu računala. Kada se to zatraži, spojite pisač i računalo USB kabelom. **Napomena:** HP ne preporučuje upotrebu USB čvorišta. Koristite USB kabel dužine do 2 metra (6,5 stopa).

21) Na úvodní obrazovce klepněte na tlačítko **Install Printer** (Instalovat tiskárnu). Zobrazí se okno průvodce nastavením. **Poznámka:** Pokud se úvodní obrazovka nezobrazí, klepněte na tlačítko **Start** a potom na položku **Spustit**. Zadejte příkaz X:SETUP (písmeno X nahraďte označením jednotky CD-ROM) a potom klepněte na tlačítko **OK**.

22) Postupujte podle pokynů na obrazovce. Při výzvě připojte zařízení k počítači kabelem USB. **Poznámka:** Společnost HP nedoporučuje použití rozbočovačů USB. Použijte kabel USB o délce maximálně 2 metry.

21) Az üdvözlőképernyőn kattintson a **Nyomatató telepítése** pontra. A Telepítő varázsló megjelenik. **Megjegyzés:** Ha az üdvözlőképernyő nem jelenik meg, kattintson a **Start** gombra, majd a **Futtatás** parancsra. Írja be: X:SETUP (az X helyére a CD-ROM-meghajtó betűjét írja), majd kattintson az **OK** gombra.

22) Kövesse a képernyőn megjelenő utasításokat. Amikor a készülék erre kéri, csatlakoztasson egy USB-kábelt a készülékhez és a számítógéphez. **Megjegyzés:** A HP nem javasolja USB-elosztó használatát. Használjon 2 méternél (6,5 láb) rövidebb USB-kábelt.

21) Na ekranie powitalnym kliknij opcję **Zainstaluj drukarkę**. Zostanie wyświetlony kreator instalacji. **Uwaga:** Jeśli ekran powitalny nie zostanie wyświetlony, kliknij przycisk **Start**, a następnie kliknij polecenie **Uruchom**. Wpisz X:SETUP, gdzie X należy zastąpić literą napędu CD-ROM, a następnie kliknij przycisk **OK**.

22) Postępuj zgodnie z instrukcjami wyświetlanymi na ekranie. Gdy zostanie wyświetlony monit, podłącz przewód USB do urządzenia i komputera. **Uwaga:** Firma HP nie zaleca używania koncentratorów USB. Należy używać przewodów USB nie dłuższych niż 2 metry.

21) Pe ecranul de întâmpinare, faceți clic pe **Install Printer** (Instalare imprimantă). Apare Setup Wizard (Expert instalare). **Notă:** Dacă ecranul de întâmpinare nu apare, faceți clic pe **Start**, apoi faceți clic pe **Run** (Executare). Tastați X:SETUP (înlocuiți X cu litera unității CD-ROM), apoi faceți clic pe **OK**.

22) Urmați instrucțiunile de pe ecran. Când vi se solicită, conectați un cablu USB între echipament și computer. **Notă:** HP nu recomandă utilizarea huburilor USB. Nu utilizați un cablu USB mai lung de 2 metri (6,5 picioare).

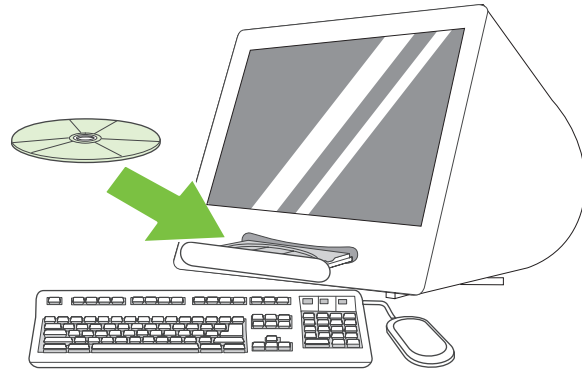
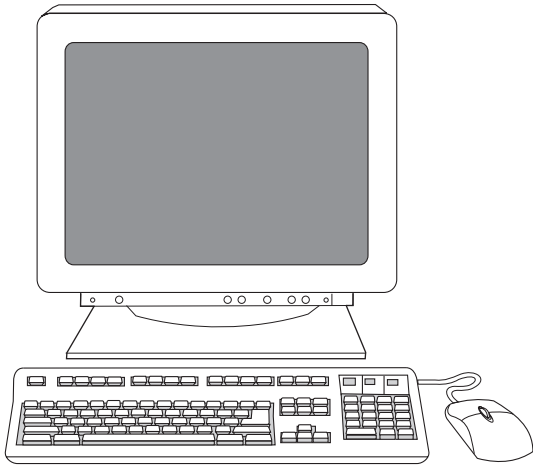

23) Click **Finish**. If prompted, restart the computer. Go to step 31 on page 19.

Connect to a Macintosh computer. 24) Place the CD in the CD-ROM drive and run the installer. Complete an easy install. **Note:** Install the software *before* connecting the USB cable.

23) Pritisnite **Finish** (Završetak). Ako se zatraži, ponovno pokrenite računalo. Idite na korak 31 na stranici 19.

Spajanje na računalo s operativnim sustavom Macintosh. 24) Umetnite CD u CD-ROM pogon i pokrenite instalacijski program. Dovršite jednostavnu instalaciju. **Napomena:** Softver instalirajte *prije* priključivanja USB kabela.

23) Klepněte na tlačítko **Finish** (Dokončit). Při výzvě restartujte počítač. Přejděte ke kroku 31 na straně 19.

Připojení k počítači Macintosh. 24) Vložte disk CD do jednotky CD-ROM a spusťte instalační program. Dokončete snadnou instalaci. **Poznámka:** Software nainstalujte *před* zapojením kabelu USB.

23) Kattintson a **Befejezés** menüpontra. Ha erre felszólítást kap, indítsa újra a számítógépet. Folytassa a 31. lépéssel a 19. oldalon.

A nyomtató csatlakoztatása Macintosh számítógéphez. 24) Helyezze a CD-t a CD-ROM-meghajtóba, és futtassa a telepítőt. Végezzen egyszerű telepítést. **Megjegyzés:** Telepítse a szoftvert az USB-kábel csatlakoztatása *előtt*.

23) Kliknij przycisk **Zakończ**. Gdy zostanie wyświetlony monit, uruchom ponownie komputer. Przejdź do etapu 31 na stronie 19.

Podłączenie do komputera Macintosh. 24) Włóż dysk CD do napędu CD-ROM i uruchom program instalacyjny. Przeprowadź prostą instalację. **Uwaga:** Oprogramowanie zainstaluj *przed* podłączeniem przewodu USB.

23) Faceți clic pe **Finish** (Finalizare). Dacă se solicită, reporniți computerul. Treceți la pasul 31 de la pagina 19.

Conectarea la un computer Macintosh. 24) Introduceți CD-ul în unitatea CD-ROM și rulați programul de instalare. Efectuați o instalare ușoară. **Notă:** Instalați softwareul *înainte* de a conecta cablul USB.

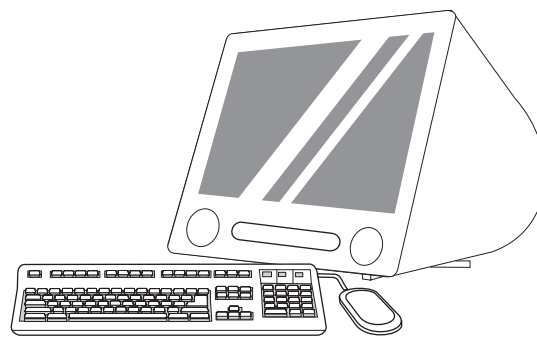
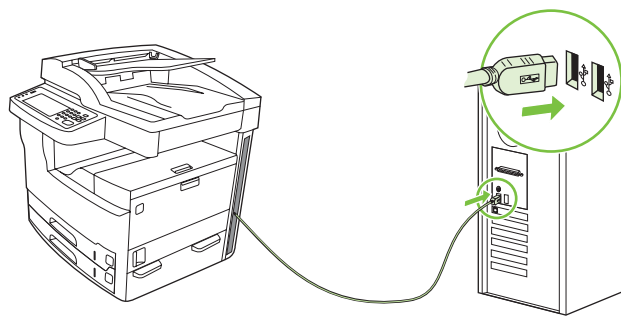

25) Connect a USB cable between the device and the computer.
Note: HP does not recommend using USB hubs. Use a USB cable that is no longer than 2 meters (6.5 feet).
Important: Perform steps 26-30 *only* if the USB cable was connected before the software was installed. Otherwise, go to step 31.

26) From Apple System Preferences (available in the Apple drop-down menu) click **Print & Fax**, and then click the **Printing** tab at the top of the window. **27)** To add your device, click the “+” icon to launch the Printer Browser. By default, the Printer Browser displays devices that are connected through USB, Bonjour, and AppleTalk networking.

25) Pisač i računalo spojite USB kabelom. **Napomena:** HP ne preporučuje upotrebu USB čvorišta. Koristite USB kabel dužine do 2 metra (6,5 stopa).
Važno: Korake 26-30 izvedite *samo* ako je USB kabel priključen prije instalacije softvera. U suprotnom, idite na korak 31.

26) U izborniku Apple System Preferences (Preference sustava Apple – dostupnom u padajućem Apple izborniku) pritisnite **Print & Fax** (Ispis i faksiranje), a zatim pritisnite karticu **Printing** (Ispis) na vrhu prozora. **27)** Za dodavanje uređaja pritisnite ikonu “+” kako biste pokrenuli Printer Browser (Preglednik pisača). Po zadanoj postavci Printer Browser (Preglednik pisača) prikazuje uređaje koji su spojeni putem USB, Bonjour i AppleTalk umrežavanja.

25) Připojte zařízení k počítači kabelem USB. **Poznámka:** Společnost HP nedoporučuje použití rozbočovačů USB. Použijte kabel USB o délce maximálně 2 metry.
Důležité: Kroky 26 – 30 proveďte *pouze* v případě, že jste kabel USB připojili před instalaci softwaru. V opačném případě přejděte ke kroku 31.

26) V nabídce Apple System Preferences (Předvolby systému Apple), nacházející se v rozevřací nabídce Apple, klepněte na položku **Print & Fax** (Tisk a fax) a poté klepněte na kartu **Printing** (Tisk) v horní části okna. **27)** Zařízení přidáte po klepnutí na ikonu + a spuštění aplikace Printer Browser (Prohlížeč tiskáren). Prohlížeč tiskáren ve výchozím nastavení zobrazuje zařízení připojená pomocí konektoru USB, Bonjour a sítě AppleTalk.

25) Csatlakoztassa a készüléket a számítógéphez USB-kábellel.
Megjegyzés: A HP nem javasolja USB-elosztó használatát. Használjon 2 méternél (6,5 láb) rövidebb USB-kábelt.
Fontos: A 26–30. lépéseket *csak* akkor hajtsa végre, ha az USB-kábelt a szoftver telepítése előtt csatlakoztatta. Egyéb esetben folytassa a 31. lépéssel.

26) Az Apple System Preferences (Rendszerbeállítás) ablakban (az Apple legördülő menüben elérhető) kattintson a **Print & Fax** (Nyomtatás és faxolás) lehetőségre, majd kattintson az ablak tetején látható **Printing** (Nyomtatás) fülre. **27)** A készülék hozzáadásához kattintson a „+” ikonra, hogy elindítsa a Nyomtató böngészőt. Alapértelmezés szerint a Nyomtató böngésző az USB, Bonjour és AppleTalk hálózat által csatlakoztatott készülékeket jeleníti meg.

25) Podłącz przewód USB do urządzenia i komputera. **Uwaga:** Firma HP nie zaleca używania koncentratorów USB. Należy używać przewodów USB nie dłuższych niż 2 metry.
Ważne: Etapy 26-30 należy wykonać *tylko*, jeśli przewód USB został podłączony przed instalacją oprogramowania. W przeciwnym wypadku przejdź do etapu 31.

26) W menu Apple System Preferences (Preferencje systemu Apple, dostępne w menu rozwijanym Apple) kliknij **Print & Fax** (Drukowanie i faks), a następnie kliknij kartę **Printing** (Drukowanie) znajdującą się na górze okna. **27)** Aby dodać urządzenie, kliknij ikonę „+” w celu uruchomienia programu Printer Browser (Przeglądarka drukarek). Domyślnie przeglądarka zawiera listę urządzeń podłączonych za pośrednictwem przewodu USB, a także sieci Bonjour i AppleTalk.

25) Conectați un cablu USB între echipament și calculator. **Notă:** HP nu recomandă utilizarea huburilor USB. Nu utilizați un cablu USB mai lung de 2 metri (6,5 picioare).
Important: Parcurgeți pașii 26-30 *numai* în cazul în care cablul USB a fost conectat înainte de instalarea softwareului. În caz contrar, treceți la pasul 31.

26) În Apple System Preferences (Preferințe de sistem Apple) (disponibil în meniul derulant Apple), faceți clic pe **Print & Fax** (Tipărire și fax), apoi faceți clic pe fila **Printing** (Tipărire) din partea superioară a ferestrei. **27)** Pentru a adăuga echipamentul dvs., faceți clic pe pictograma „+” pentru a lansa aplicația Printer Browser (Browser imprimantă). În mod prestabilit, aplicația Printer Browser (Browser imprimantă) afișează echipamente care sunt conectate prin rețele USB, Bonjour și AppleTalk.

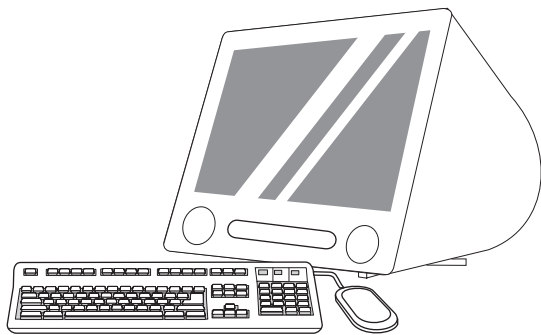

28) From the Printer Browser window, select the HP device. **Note:** If HP software is installed, the software should automatically be configured for Macintosh OS X V 10.4.

28) U prozoru preglednika pisača odaberite HP uređaj. **Napomena:** Ako je instaliran HP softver, softver bi automatski trebao biti konfiguriran za Macintosh OS X V 10.4.

28) V okně prohlížeče tiskáren vyberte zařízení HP. **Poznámka:** Pokud je nainstalován software HP, měl by se software automaticky nakonfigurovat pro systém Macintosh OS X V 10.4.

28) A Nyomtató böngésző ablakban jelölje ki a HP készüléket. **Megjegyzés:** Ha HP szoftver van telepítve, azt a rendszer automatikusan Macintosh OS X V 10.4 használatára konfigurálja.

28) W oknie przeglądarki wybierz urządzenie HP. **Uwaga:** Jeśli zostało zainstalowane oprogramowanie HP, powinno być automatycznie skonfigurowane dla systemu Macintosh OS X w wersji 10.4.

28) Din fereastra Printer Browser (Browser imprimantă), selectați echipamentul HP. **Notă:** Dacă softwareul HP este instalat, acesta trebuie să fie configurat automat pentru Macintosh OS X V 10.4.

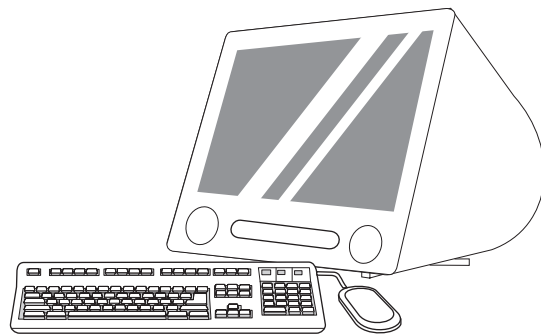

29) Click **Add** to create a printer queue, and then follow the prompt to manually configure the device's installable options. **Note:** Macintosh OS X V 10.2 and V 10.3 might require you to manually select the printer model from the Printer Model drop-down menu. **30)** Under Model Name, select the device, click **Add**, and go to step 31.

29) Pritisnite **Add** (Dodaj) za stvaranje redosljeda pisača, a zatim pratite odzivnik za ručno konfiguriranje opcija uređaja koje se mogu instalirati. **Napomena:** Kod sustava Macintosh OS X V 10.2 i V 10.3 možda ćete morati ručno odabrati model pisača s padajućeg izbornika Printer Model (Model pisača). **30)** U opciji Model Name (Naziv modela) odaberite uređaj, pritisnite **Add** (Dodaj) i idite na korak 31.

29) Klepnutím na tlačítko **Add** (Přidat) vytvoříte tiskovou frontu a poté podle pokynů ručně nakonfigurujete nainstalovatelné volby zařízení. **Poznámka:** Systém Macintosh OS X V 10.2 a V 10.3 může vyžadovat, abyste ručně vybrali model tiskárny z rozevřací nabídky Printer Model (Model tiskárny). **30)** V nabídce Model Name (Název modelu) vyberte zařízení, klepněte na tlačítko **Add** (Přidat) a přejděte ke kroku 31.

29) Kattintson a **Hozzáadás** gombra, hogy létrehozzon egy nyomtatási feladatsort, majd kövesse a megjelenő utasítást a készülék telepíthető opcióinak manuális beállításához. **Megjegyzés:** Macintosh OS X V 10.2 és V 10.3 rendszerek esetében szükség lehet arra, hogy a Nyomtató típusa legördülő menüben manuálisan kiválassza a nyomtató típusát. **30)** A Típus neve lehetőségnél jelölje ki a készüléket, kattintson a **Hozzáadás** gombra, majd folytassa a 31. lépéssel.

29) Aby utworzyć kolejkę drukarki, kliknij pozycję **Add** (Dodaj), a następnie postępuj zgodnie z instrukcjami w celu ręcznej konfiguracji instalowanych opcji urządzenia. **Uwaga:** System Macintosh OS X w wersji 10.2 i 10.3 może wymagać ręcznego wyboru modelu drukarki z rozwijanego menu Printer Model (Model drukarki). **30)** W obszarze Model Name (Nazwa modelu) wybierz urządzenie i kliknij przycisk **Add** (Dodaj), a następnie przejdź do czynności 31.

29) Faceți clic pe **Add** (Adăugare) pentru a crea o coadă de imprimare și urmați prompturile pentru a configura manual opțiunile instalabile ale echipamentului. **Notă:** Macintosh OS X V 10.2 și V 10.3 pot necesita selectarea manuală a modelului de imprimantă din meniul derulant Printer Model (Model imprimantă). **30)** Sub opțiunea Model Name (Nume model), selectați echipamentul, faceți clic pe **Add** (Adăugare) și treceți la pasul 31.

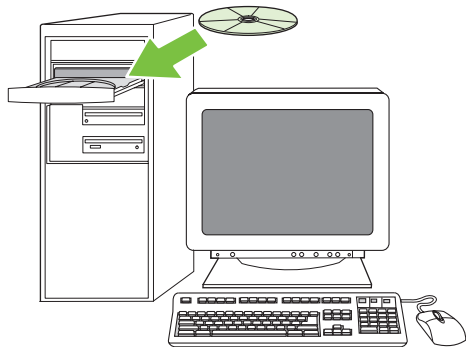

Test the software installation. 31) Print a page from any program to make sure that the software is correctly installed. **Note:** If the page failed to print, reinstall the software. If the page fails to print after reinstalling, go to www.hp.com/support/M5035mfp.

Isprobajte softversku instalaciju. 31) Ispišite stranicu iz bilo kojeg programa kako biste provjerili je li softver pravilno instaliran. **Napomena:** Ako se stranica nije ispisala, ponovo instalirajte softver. Ako se i nakon ponovnog instaliranja stranica ne ispisuje, idite na www.hp.com/support/M5035mfp.

Ověření instalace softwaru. 31) Vytisknutím stránky z libovolné aplikace ověřte, zda je software nainstalován správně. **Poznámka:** Pokud se stránka nevytiskne, znovu nainstalujte software. Pokud se stránka nevytiskne ani po opětovné instalaci softwaru, podívejte se na stránky www.hp.com/support/M5035mfp.

A szoftvertelepítés tesztelése. 31) Nyomtassa ki bármelyik program egy oldalát, hogy ellenőrizze, megfelelő-e a szoftver telepítése. **Megjegyzés:** Ha nem sikerült kinyomtatni az oldalt, telepítse újra a szoftvert. Ha az oldal kinyomtatása a szoftver újratelepítése után sem sikerül, látogasson el a www.hp.com/support/M5035mfp címre.

Sprawdź prawidłowość instalacji oprogramowania. 31) Wydrukuj stronę z dowolnego programu, aby upewnić się, że oprogramowanie jest prawidłowo zainstalowane. **Uwaga:** Jeśli wydruk strony nie powiódł się, zainstaluj oprogramowanie ponownie. Jeśli wydruk strony nie powiódł się po ponownej instalacji oprogramowania, odwiedź witrynę www.hp.com/support/M5035mfp.

Testarea instalării software-ului. 31) Tipăriți o pagină din orice program pentru a vă asigura că softwareul este corect instalat. **Notă:** Dacă pagina nu se tipărește, reinstalați softwareul. Dacă pagina nu se tipărește după reinstalare, accesați www.hp.com/support/M5035mfp.

- Set up digital send • Postavljanje digitalnog slanja • Nastavení digitálního odesílání • A digitális küldés beállítás
- Skonfiguruj cyfrową dystrybucję dokumentów • Configurarea transmisiei digitale

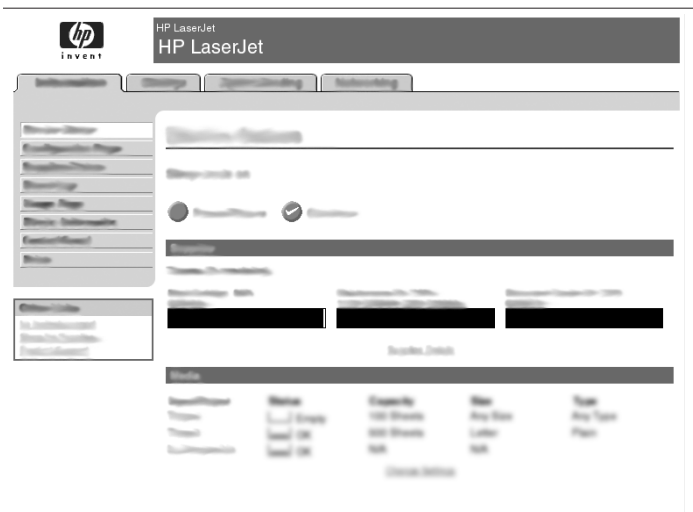

32) Open a web browser. **33)** Type the device IP address (found on the Jetdirect configuration page). **34)** Select the **Digital Sending** tab. **35)** Complete **General Settings** information, such as **name** and **e-mail address**.

36) Select **E-mail Settings** from the left navigation menu. **37)** Type the SMTP server address. **Note:** If you are using an Internet Service Provider (ISP) for Internet access and e-mail you might need to contact your ISP to obtain the SMTP server name, and to determine if you need to enter an account name and password for SMTP authentication.

32) Otvorite web-pretraživač. **33)** Unesite IP adresu uređaja (nalazi se na konfiguračijskoj stranici za Jetdirect). **34)** Odaberite karticu **Digital Sending** (Digitalno slanje). **35)** Upotrijebite informacije u opciji **General Settings** (Opće postavke) kao što su **name** (naziv) i **e-mail address** (adresa e-pošte).

36) U lijevom navigacijskom izborniku odaberite **E-mail Settings** (Postavke e-pošte). **37)** Unesite adresu SMTP poslužitelja. **Napomena:** Ako za pristup Internetu i e-pošti koristite davatelja internetskih usluga (ISP), možda ćete mu se morati obratiti kako bi dobili naziv SMTP poslužitelja i odredili trebate li unijeti naziv računa i lozinku za SMTP potvrdu valjanosti.

32) Otvorite webový prohlížeč. **33)** Zadejte adresu IP zařízení (naleznete ji na konfigurační stránce serveru Jetdirect). **34)** Vyberte kartu **Digital Sending** (Digitální odesílání). **35)** Vyplňte informace v polích **Obecná nastavení**, např. **jméno** a **e-mailovou adresu**.

36) V levé nabídce vyberte položku **E-mail Settings** (Nastavení e-mailu). **37)** Zadejte adresu SMTP serveru. **Poznámka:** Pokud pro odesílání e-mailu používáte poskytovatele internetových služeb (ISP), požádejte jej o zaslání názvu serveru SMTP a také informaci o tom, jestli pro ověření na tomto serveru musíte zadat název uživatelského účtu a heslo.

32) Nyisson meg egy webböngészőt. **33)** Írja be a készülék IP-címét (ezt a Jetdirect konfigurációs oldalon találja meg). **34)** Válassza a **Digitális küldés** lapot. **35)** Adja meg az **Általános beállítások** adatait, mint pl. a **név** és az **e-mail cím**.

36) Válassza az **E-mail beállítások** lehetőséget a bal oldali navigációs menüben. **37)** Írja be az SMTP-szerver címét. **Megjegyzés:** Ha az internet eléréséhez és a levelezéshez valamilyen internetszolgáltatót használ, akkor lehet, hogy a szolgáltatótól kell megkérdeznie az SMTP-szerver nevét, valamint azt, hogy szükséges-e megadnia a fióknevet és a jelszót az SMTP-hitelesítéshez.

32) Otwórz przeglądarkę internetową. **33)** Wprowadź adres IP urządzenia (znajdujący się na stronie konfiguracji urządzenia Jetdirect). **34)** Wybierz kartę **Cyfrowa dystrybucja dokumentów**. **35)** Wprowadź informacje **Ustawienia ogólne**, takie jak **nazwa** i **adres e-mail**.

36) Z lewego menu nawigacji wybierz pozycję **Ustawienia e-mail**. **37)** Wprowadź adres serwera SMTP. **Uwaga:** W przypadku korzystania z usług Internetu i poczty e-mail dostarczanych przez dostawcę internetowego (ISP), skontaktuj się z dostawcą, aby uzyskać nazwę serwera SMTP oraz informację o konieczności wprowadzenia nazwy konta i hasła w celu uwierzytelnienia SMTP.

32) Deschideți un browser Web. **33)** Introduceți de la tastatură adresa IP (aceasta se găsește în pagina de configurare Jetdirect). **34)** Selectați fila **Digital Sending** (Transmisie digitală). **35)** Completați informațiile din **General Settings** (Setări generale) cum sunt **numele** și **adresa de e-mail**.

36) Selectați opțiunea **E-mail Settings** (Setări e-mail) din meniul de navigare din partea stângă. **37)** Introduceți adresa serverului SMTP. **Notă:** Dacă folosiți un furnizor de servicii Internet (ISP) pentru a accesa serviciile Internet și e-mail, este posibil să trebuiască să contactați furnizorul ISP pentru a afla numele serverului SMTP și pentru a stabili dacă trebuie să introduceți un nume de cont și o parolă pentru autentificarea SMTP.



38) Select The E-mail Address Book from the left navigation area to enter frequently-used e-mail addresses and e-mail distribution lists.

For the M5035 MFP only. 39) To scan a document to your computer or shared network folder, use the Send To Folder feature (on the left navigation bar) to set up one or more folder destinations. **Note:** See the embedded Web server (EWS) guide for more information on configuring the **Send To Folder** feature.

38) U lijevom navigacijskom području odaberite opciju E-mail Address Book (Imenik e-pošte) kako biste unijeli često korištene adrese e-pošte i popise za grupno slanje e-pošte.

Samo za M5035 MFP. 39) Za skeniranje dokumenta na računalo ili u zajedničku mrežnu mapu koristite značajku Send To Folder (Pošalji u mapu) (na lijevoj navigacijskoj traci) kako biste postavili jednu ili više odredišnih mapa. **Napomena:** Dodatne informacije o konfiguriranju značajke **Send To Folder** (Pošalji u mapu) potražite u vodiču za ugrađeni web-poslužitelj (EWS).

38) V levé navigační oblasti vyberte položku Adresář e-mailu a zadejte často používané e-mailové adresy a distribuční seznamy e-mailů.

Pouze model M5035 MFP. 39) Pokud chcete naskenovat dokument do počítače nebo do sdílené síťové složky, použijte funkci Odesláni do složky v levém navigačním panelu a nastavte zde jednu nebo více cílových složek. **Poznámka:** Další informace o konfiguraci funkce **Send To Folder** (Odesláni do složky) naleznete v příručce k implementovanému webovému serveru (EWS).

38) Jelölje ki az E-mail címjegyzék lehetőséget a bal oldali navigációs területen, hogy beírhasssa a gyakran használt e-mail címetek és terjesztési listákat.

Csak M5035 MFP típusú készüléknél. 39) Ha szeretne beolvasni egy dokumentumot a számítógépre vagy egy megosztott hálózati mappába, használja a Küldés mappába funkciót (a bal oldali navigációs sorban), amellyel megadhat egy vagy több célmappát. **Megjegyzés:** A **Küldés mappába** funkció konfigurálására vonatkozó további tudnivalókat elolvashatja a beágyazott webszerver útmutatójában.

38) Z lewego obszaru nawigacji wybierz pozycję Książka adresowa e-mail, aby wprowadzić często używane adresy i listy dystrybucyjne e-mail.

Tylko do urządzenia wielofunkcyjnego M5035. 39) Aby skanować dokument do komputera lub udostępnionego folderu sieciowego, skorzystaj z funkcji Wyślij do folderu (na lewym pasku nawigacji) w celu zdefiniowania jednego lub kilku folderów docelowych. **Uwaga:** Aby uzyskać szczegółowe informacje dotyczące konfiguracji funkcji **Wyślij do folderu**, zapoznaj się z podręcznikiem wbudowanego serwera internetowego (EWS).

38) Selectați opțiunea E-mail Address Book (Agendă de adrese de e-mail) din zona de navigare din partea stângă pentru a introduce adrese de e-mail utilizate frecvent și liste de distribuție pentru e-mail.

Numai pentru modelul MFP. 39) Pentru a scana un document pe calculator sau într-un folder de rețea partajat, folosiți caracteristica Send To Folder (Trimitere către folder) (din bara de navigare din stânga) pentru a configura una sau mai multe destinații pentru foldere. **Notă:** Consultați ghidul pentru serverul Web integrat (EWS) pentru informații suplimentare despre configurarea caracteristicii **Send To Folder** (Trimitere către folder).

- Register the device • Registriranje uređaja • Registrace zařízení • A készülék regisztrálása. • Zarejestruj urządzenie
- Înregistrarea echipamentului

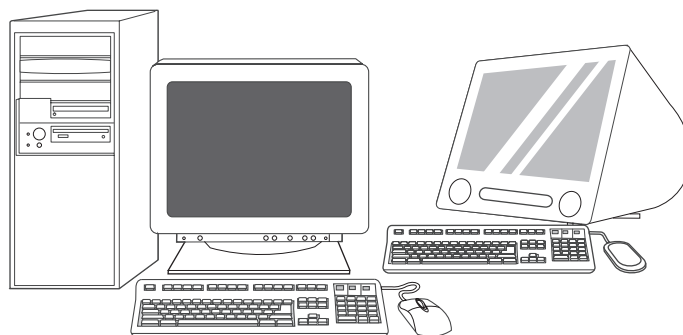
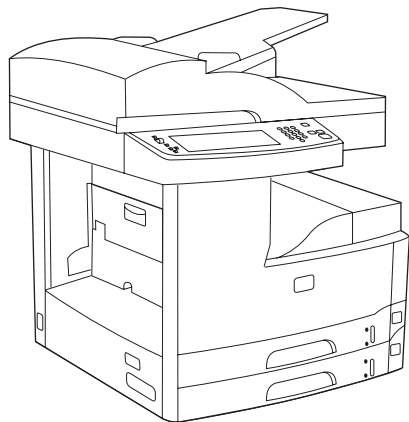

Congratulations! The device is ready to use. The user guide is located on the CD. See www.hp.com/support/M5035mfp for more information or support.

Note: Save the boxes and the packing materials in case you need to transport the device.

Register your device. Register at www.register.hp.com. This is the quickest and easiest way for you to register to receive the following information: technical support updates, enhanced support options, ideas and ways to use your new HP device, and news about emerging technologies.

Čestitamo! Uređaj je spreman za upotrebu. Korisnički priručnik nalazi se na CD-u. Dodatne informacije ili podršku potražite na stranici www.hp.com/support/M5035mfp.

Napomena: Spremite kutije i ambalažu za slučaj potrebe prijenosa pisača.

Registrirajte svoj uređaj. Registraciju možete obaviti na adresi www.register.hp.com. To je najbrži i najlakši način za registraciju kako biste primali sljedeće informacije: ažuriranja tehničke podrške, napredne mogućnosti podrške, ideje i načine korištenja vašeg novog HP uređaja te novosti o najnovijim tehnologijama.

Blahopřejeme! Zařízení je připraveno k použití. Uživatelskou příručku naleznete na disku CD. Další informace a zákaznickou podporu naleznete na webu www.hp.com/support/M5035mfp.

Poznámka: Krabice a další balící materiál uschovejte pro případ přepravy zařízení.

Registrace zařízení. Zaregistrujte zařízení na adrese www.register.hp.com. Jde o nejrychlejší a nejjednodušší způsob registrace. Registraci získáte následující informace: aktualizace technické podpory, rozšířené možnosti podpory, rady k použití zařízení HP a informace o nových technologiích.

Gratulálunk! A készülék használatra kész. A felhasználói útmutató megtalálható a CD-n. További tudnivalók és támogatás: www.hp.com/support/M5035mfp.

Megjegyzés: A dobozokat és csomagolóanyagokat őrizze meg arra az esetre, ha később szállítani kellene a készüléket.

Regisztrálja készülékét. Regisztráljon a www.register.hp.com weboldalon. Ez a leggyorsabb és legegyszerűbb módja, hogy regisztráljon a következő információk eléréséhez: támogatási lehetőségek frissítéseiről, fejlesztéseiről, az új HP készülék használatával kapcsolatos ötletekről és módszerekről, valamint a legújabb technológiákról.

Gratulacje! Urządzenie jest gotowe do użycia. Podręcznik użytkownika znajduje się na dysku CD. Aby uzyskać szczegółowe informacje i wsparcie techniczne, odwiedź witrynę www.hp.com/support/M5035mfp.

Uwaga: Zachowaj opakowania i materiały pakunkowe, na wypadek gdyby wystąpiła potrzeba przetransportowania urządzenia.

Rejestracja urządzenia. Zarejestruj się na stronie www.register.hp.com. Jest to najszybszy i najłatwiejszy sposób rejestracji, umożliwiający uzyskanie następujących informacji: aktualizacje dotyczące pomocy technicznej, rozszerzone opcje pomocy, wskazówki i sposoby korzystania z urządzenia firmy HP oraz informacje o najnowszych technologiach.

Felicitări! Echipamentul este gata de utilizare. Ghidul pentru utilizator se află pe CD. Pentru informații suplimentare privind asistența, accesați www.hp.com/support/M5035mfp.

Notă: Păstrați cutiile și ambalajele pentru cazul în care aveți nevoie să transportați echipamentul.

Înregistrarea echipamentului. Efectuați înregistrarea la www.register.hp.com. Acesta este cel mai rapid și mai ușor mod de înregistrare pentru a primi următoarele informații: actualizări de asistență tehnică, opțiuni de asistență îmbunătățite, idei și moduri de a utiliza noul echipament HP și știri despre tehnologiile care apar.

Troubleshooting

Area	Symptom	Cause/Remedy
Control-panel display	Blank	<ol style="list-style-type: none"> 1) Make sure that the power cable is connected to a working power outlet. 2) Make sure that the device is turned on. See page 10 for more information. 3) If the status lights on the left side of the control panel are functioning, adjust the contrast by using the dial in the upper left of the control panel. 4) Turn off the device, reseal the formatter, and then turn on the device.
	Button on the touch screen appears gray with “!” markers	<ol style="list-style-type: none"> 1) Make sure that the scanner lock is unlocked. See page 7 for more information. 2) Turn off the device, and then turn it on again.
	Device does not recognize Letter/A4 media loaded in the tray	Make sure that the media is loaded long-edge leading (with the short edge toward the front of the device). See page 6 for more information.
Print	Not printing	<ol style="list-style-type: none"> 1) Check the network or USB cable. See page 9 or page 15 for more information. 2) If you are printing over a network, print a configuration page and make sure that the IP address is correct. 3) Reinstall the print driver.
	Jams	<ol style="list-style-type: none"> 1) Make sure that the orange packing tape, cardboard, and orange plastic shipping locks have been removed. See pages 4 and 5 for more information. 2) Make sure that you are using supported media. See the user guide on the CD for more information. 3) Make sure that the media is loaded correctly.
	Blank pages	Make sure that the strip is removed from the print cartridge. See page 5 for more information.
Copy	Buttons on the touch screen appear gray	<ol style="list-style-type: none"> 1) Make sure that the scanner lock is unlocked. See page 7 for more information. 2) Turn off the device, and then turn it on again.
	Blank pages from copy	Load the original media face up into the ADF.
	Poor copy quality	<ol style="list-style-type: none"> 1) Select Optimize text/Picture and adjust the settings to match the original. 2) Select Image Adjustment, and optimize the values for Darkness, Sharpness, and Background Cleanup.

Troubleshooting

Area	Symptom	Cause/Remedy
E-mail	Digital sending tab in the embedded Web server (EWS) does not appear	An administrative password might be configured. Select Log On in the upper right corner of the EWS.
	Email Gateway Not Responding appears on the control-panel display when attempting to send an e-mail	1) The SMTP gateway address might be incorrect. Contact your IT administrator to obtain the correct address. 2) If you are using an Internet Service Provider (ISP) for e-mail, contact your ISP provider the hostname of your SMTP gateway (request the fully qualified domain name (FQDN), not the IP address). 3) Make sure that the entered SMTP authentication user name and password are correct. Note: Not all SMTP gateways require a user name and password.
	The “from” address cannot be changed in Send to Email	The “Prevent Device User from changing the e-mail address” feature in the EWS might be selected, or “Device Authentication” is enabled.
	You want to scan and send-to-email in black and white TIFF format	Use the EWS to change the default image file format by selecting Digital Sending, Send to Email, and Advanced .
	You want to change the file type or the color setting for e-mail attachments	On the control-panel e-mail feature, select More Options to change the image file format before sending the e-mail.
	A “job failed” message is received when a document is scanned and sent to e-mail.	1) Send a test e-mail to make sure that the e-mail address is correct. 2) Make sure that the scanned document does not exceed your SMTP gateway’s maximum allowable attachment size. If it does, use the EWS to change the size by selecting Digital Sending and Send to Email .
Other	All symptoms	See the user guide on the CD for more information.

Rješavanje problema

Područje	Simptom	Uzrok/Rješenje
Zaslon upravljačke ploče	Prazan	1) Provjerite je li kabel za napajanje priključen u funkcionalnu zidnu utičnicu. 2) Provjerite je li uređaj uključen. Za više informacija pogledajte stranicu 10. 3) Ako indikatori statusa s lijeve strane upravljačke ploče rade, podesite kontrast pomoću brojanika u gornjoj lijevoj strani upravljačke ploče. 4) Isključite uređaj, ponovno instalirajte mehanizam za formatiranje i uključite uređaj.
	Na zaslonu osjetljivom na dodir se pojavljuje sivi gumb s oznakama “!”	1) Provjerite je li mehanizam za blokadu skenera odblokiran. Za više informacija pogledajte stranicu 7. 2) Isključite uređaj, a zatim ga ponovno uključite.
	Uređaj ne prepoznaje medije formata Letter/A4 umetnute u ladicu	Provjerite jesu li mediji umetnuti tako da dulji rub ulazi prvi (a kraći rub gleda prema prednjem dijelu uređaja). Za više informacija pogledajte stranicu 6.
Ispis	Ispis se ne pokreće	1) Provjerite mrežni ili USB kabel. Za više informacija pogledajte stranicu 9 ili stranicu 15. 2) Ako ispisujete putem mreže, ispišite stranicu konfiguracije i provjerite je li IP adresa ispravna. 3) Ponovo instalirajte upravljački program pisača.
	Zaglavljenja	1) Provjerite jesu li narančaste trake, karton i narančaste plastične transportne vrpce uklonjeni. Za više informacija pogledajte stranice 4 i 5. 2) Provjerite koristite li podržane medije. Dodatne informacije potražite u korisničkom priručniku na CD-u. 3) Provjerite jesu li mediji ispravno umetnuti.
	Prazne stranice	Provjerite je li sa spremnika s tintom skinuta traka. Za više informacija pogledajte stranicu 5.
Kopiranje	Gumbi na zaslonu osjetljivom na dodir su sivi	1) Provjerite je li mehanizam za blokadu skenera odblokiran. Za više informacija pogledajte stranicu 7. 2) Isključite uređaj, a zatim ga ponovno uključite.
	Prazne kopirane stranice	Originalne medije umetnite u ADF licem prema gore.
	Loša kvaliteta kopiranja	1) Odaberite Optimize text/Picture (Optimiziraj tekst/sliku) i podesite postavke tako da se podudaraju s originalom. 2) Odaberite Image Adjustment (Podešavanje slike) i podesite vrijednosti za Darkness (Zatamnjenost), Sharpness (Oštrina) i Background Cleanup (Čišćenje pozadine).

Rješavanje problema

Područje	Simptom	Uzrok/Rješenje
E-pošta	<p>Kartica za digitalno slanje se ne pojavljuje u ugrađenom web-poslužitelju (EWS)</p> <p>Prilikom pokušaja slanja e-pošte na zaslonu upravljačke ploče se pojavljuje poruka Email Gateway Not Responding (Pristupnik e-pošte ne odgovara)</p> <p>Adresa "from" (od) se ne može promijeniti u opciji Send to Email (Pošalji u e-poštu)</p> <p>Želite skenirati i poslati u e-poštu u crno-bijelom TIFF formatu</p> <p>Žalite promijeniti vrstu datoteke ili postavke boje za prilitke e-pošte</p> <p>Kad se dokument skenira i šalje u e-poštu pojavljuje se poruka "job failed" (zadatak nije uspio).</p>	<p>Možda je konfigurirana administrativna lozinka. Odaberite Log On (Prijava) u gornjem desnom kutu EWS-a.</p> <p>1) Adresa SMTP pristupnika možda nije ispravna. Obratite se svojem IT administratoru kako biste dobili ispravnu adresu. 2) Ako za e-poštu koristite davatelja internetskih usluga (ISP), obratite mu se kako biste dobili naziv računala za svoj SMTP pristupnik (zatražite puni naziv domene (FQDN), a ne IP adresu). 3) Provjerite jesu li uneseno korisničko ime i lozinka za SMTP potvrdu valjanosti ispravni. Napomena: Neki SMTP pristupnici ne zahtijevaju korisničko ime i lozinku.</p> <p>U EWS-u je možda odabrana značajka "Prevent Device User from changing the e-mail address" (Korisnik uređaja ne može promijeniti adresu e-pošte) ili je omogućena opcija "Device Authentication" (Potvrda valjanosti uređaja).</p> <p>Koristite EWS za promjenu zadanog formata slikovnih datoteka odabirom opcija Digital Sending (Digitalno slanje), Send to Email (Pošalji u e-poštu) i Advanced (Napredno).</p> <p>Na upravljačkoj ploči u značajki za e-poštu odaberite More Options (Dodatne opcije) kako biste promijenili format datoteke prije slanja u e-poštu.</p> <p>1) Pošaljite probnu poruku e-pošte kako biste provjerili je li adresa e-pošte točna. 2) Provjerite ne prekoračuje li skenirani dokument maksimalnu dopuštenu veličinu prilitka vašeg SMTP pristupnika. Ako prekoračuje, koristite EWS kako biste promijenili veličinu odabirom opcija Digital Sending (Digitalno slanje) i Send to Email (Pošalji u e-poštu).</p>
Ostalo	Svi simptomi	Dodatne informacije potražite u korisničkom priručniku na CD-u.

Řešení problémů

Oblast	Příznak	Příčina/Náprava
Zobrazení na ovládacím panelu	<p>Prázdný</p> <p>Tlačítko na dotykové obrazovce je šedé s označením „!“</p> <p>Zařízení nerozpozná médium formátu Letter nebo A4 vložené do zásobníku</p>	<p>1) Ujistěte se, že je kabel napájení připojen do funkční zásuvky ve zdi.</p> <p>2) Ujistěte se, že je zařízení zapnuté. Další informace naleznete na straně 10.</p> <p>3) Pokud indikátory stavu na levé straně ovládacího panelu fungují, upravte kontrast pomocí ovládacího prvku v levé horní části ovládacího panelu.</p> <p>4) Vypněte zařízení, znovu zasuňte formátovač a zařízení opět zapněte.</p> <p>1) Zkontrolujte, zda není uzamčený zámek skeneru. Další informace naleznete na straně 7.</p> <p>2) Vypněte zařízení a poté jej opět zapněte.</p> <p>Zkontrolujte, jestli je médium vloženo dlouhou stranou dopředu (krátkou stranou směrem k přední části zařízení). Další informace naleznete na straně 6.</p>
Tisk	<p>Zařízení netiskne</p> <p>Uvíznutí</p> <p>Prázdné stránky</p>	<p>1) Zkontrolujte síťový kabel nebo kabel USB. Další informace naleznete na straně 9 nebo 15.</p> <p>2) Pokud tisknete po síti, vytiskněte konfigurační stránku a zkontrolujte, jestli je správně zadaná adresa IP.</p> <p>3) Znovu nainstalujte ovladač tiskárny.</p> <p>1) Ujistěte se, že byla odstraněna oranžová balící páska, lepenka a oranžové plastové přepravní pojistky. Další informace naleznete na straně 4 a 5.</p> <p>2) Zkontrolujte, jestli používáte podporované médium. Další informace naleznete v uživatelské příručce nacházející se na disku CD.</p> <p>3) Ujistěte se, že je médium založeno správně.</p> <p>Ujistěte se, že z tiskové kazety byla sejmuta páska. Další informace naleznete na straně 5.</p>
Kopírování	<p>Tlačítka na dotykové obrazovce jsou šedá</p> <p>Prázdné stránky při kopírování</p> <p>Špatná kvalita při kopírování</p>	<p>1) Zkontrolujte, zda není uzamčený zámek skeneru. Další informace naleznete na straně 7.</p> <p>2) Vypněte zařízení a poté jej opět zapněte.</p> <p>Vložte původní médium do ADF lícem nahoru.</p> <p>1) Vyberte příkaz Optimalizace textu/obrázku a upravte nastavení tak, aby výsledek odpovídal předloze.</p> <p>2) Vyberte možnost Úprava obrazu a optimalizujte hodnoty Jas, Ostrost a Vyčištění pozadí.</p>

Řešení problémů

Oblast	Příznak	Příčina/Náprava
E-mail	<p>V implementovaném webovém serveru (EWS) není zobrazena karta pro digitální odesílání</p> <p>Při pokusu o odeslání e-mailu se na displeji ovládacího panelu objeví zpráva E-mailová brána neodpovídá</p> <p>V poli Odeslat e-mailem nelze změnit adresu odesílatele.</p> <p>Chcete skenovat a výsledek odeslat e-mailem v černobílém formátu TIFF</p> <p>Chcete změnit typ souboru nebo nastavení barev v příloze e-mailu</p> <p>Po naskenování dokumentu a odeslání e-mailem se zobrazí zpráva „úloha se nezdařila“.</p>	<p>Je možné, že je nastaveno heslo správce. Vyberte příkaz Log On (Přihlásit se) v pravé horní části serveru EWS.</p> <p>1) Zřejmě je nesprávně nastavena adresa brány SMTP. Správnou adresu získáte od správce sítě.</p> <p>2) Pokud pro odesílání e-mailu používáte poskytovatele internetových služeb (ISP), požádejte jej o název hostitele vaší brány SMTP (vyžádejte si plný název domény (FQDN), nikoli adresu IP).</p> <p>3) Zkontrolujte, zda je správně zadáno uživatelské jméno pro přihlášení SMTP a heslo. Poznámka: Ne všechny brány SMTP vyžadují uživatelské jméno a heslo.</p> <p>Pravděpodobně je zapnutá funkce serveru EWS Prevent Device User from changing the e-mail address (Zabránit uživateli zařízení ve změně e-mailové adresy) nebo je aktivovaná funkce Device Authentication (Ověření zařízení).</p> <p>V serveru EWS změňte výchozí formát souboru obrázku stisknutím tlačítka Digital Sending (Digitální odesílání), Odeslat e-mailem a Upřesnit.</p> <p>Na ovládacím panelu u funkce e-mailu stiskněte tlačítko Další možnosti a změňte formát souboru obrázku před odesláním e-mailu.</p> <p>1) Odesláním zkušebního e-mailu ověřte správnost e-mailové adresy.</p> <p>2) Zkontrolujte, zda velikost naskenovaného dokumentu nepřekročila maximální velikost přílohy povolenou bránou SMTP. Pokud byla velikost překročena, změňte ji v serveru EWS stisknutím tlačítka Digital Sending (Digitální odesílání) a Odeslat e-mailem.</p>
Jiné	Všechny příznaky	Další informace naleznete v uživatelské příručce nacházející se na disku CD.

Hibaelhárítás

Terület	Jelenség	Ok/Megoldás
Kezelőpanel kijelző	Üres	<p>1) Győződjön meg róla, hogy a tápkábel működő aljzatba van csatlakoztatva.</p> <p>2) Ellenőrizze, hogy a készülék be van-e kapcsolva. A további tudnivalókat elolvashatja a 10. oldalon.</p> <p>3) Ha a vezérlőpult bal oldalán található állapotjelző-fények működnek, a kontrasztot beállíthatja a vezérlőpult bal felső részében található tárcsa használatával.</p> <p>4) Kapcsolja ki a készüléket, helyezze be újra a formázót, majd kapcsolja be a készüléket.</p>
	Az érintőképernyőn szürke színben, “!” jelekkel látható egy gomb	<p>1) Győződjön meg róla, hogy a lapolvasó zárja ki van oldva. A további tudnivalókat elolvashatja a 7. oldalon.</p> <p>2) Kapcsolja ki a készüléket, majd kapcsolja be újra.</p>
	A készülék nem ismeri fel a tálcába betöltött Letter/A4 méretű médiát	<p>Győződjön meg róla, hogy a média a hosszú élével előre van betöltve (úgy, hogy a rövidebbik éle a készülék elülső része felé néz). A további tudnivalókat elolvashatja a 6. oldalon.</p>
Nyomtatás	Nem nyomtat	<p>1) Ellenőrizze a hálózati, illetve az USB-kábelt. A további tudnivalókat elolvashatja a 9. vagy a 15. oldalon.</p> <p>2) Ha a nyomtatást hálózaton keresztül végzi, nyomtasson ki egy konfigurációs oldalt, és győződjön meg róla, hogy az IP-cím megfelelő.</p> <p>3) Telepítse újra a nyomtató-illesztőprogramot.</p>
	Elakadások	<p>1) Győződjön meg róla, hogy a narancssárga csomagolószalag, a karton és a narancssárga műanyag szállítási rögzítők el lettek távolítva. A további tudnivalókat elolvashatja a 4. és 5. oldalon.</p> <p>2) Győződjön meg róla, hogy támogatott médiát használ. A további tudnivalókat elolvashatja a CD-n található felhasználói kézikönyvben.</p> <p>3) Ellenőrizze, hogy a média megfelelően van-e betöltve.</p>
	Üres oldalak	<p>Ellenőrizze, hogy a ragasztócsík el van-e távolítva a nyomtatópatronról. A további tudnivalókat elolvashatja az 5. oldalon.</p>
Másolás	Az érintőképernyőn kiszürkítve látszanak gombok	<p>1) Győződjön meg róla, hogy a lapolvasó zárja ki van oldva. A további tudnivalókat elolvashatja a 7. oldalon.</p> <p>2) Kapcsolja ki a készüléket, majd kapcsolja be újra.</p>
	Üres oldalak a nyomtatásból	<p>Helyezze be az eredeti médiát az ADF-re nyomtatott oldalával felfelé.</p>
	Gyenge nyomtatási minőség	<p>1) Jelölje ki a Szöveg/kép optimalizálása lehetőséget, és adja meg a beállításokat az eredeti dokumentumnak megfelelően.</p> <p>2) Jelölje ki a Képbeállítás lehetőséget, és optimalizálja a Sötétség, az Élesség és a Háttér tisztítása beállításhoz megadott értékeket.</p>

Hibaelhárítás

Terület	Jelenség	Ok/Megoldás
E-mail	<p>A Digitális küldés lap nem jelenik meg a beágyazott webszerverben</p> <p>A vezérlőpult kijelzőjén megjelenik Az e-mail átjáró nem válaszol üzenet, amikor megpróbál e-mailt küldeni</p> <p>A „Feladó:” mezőben látható cím nem módosítható az Küldés e-mailbe lehetőségnél.</p> <p>Fekete-fehér TIFF formátumban szeretne beolvasni és küldeni e-mailbe</p> <p>Módosítani szeretné a fájltypus vagy a szín beállítását az e-mail mellékletekhez</p> <p>Amikor beolvas egy dokumentumot és elküldi azt e-mailbe, megjelenik „A feladatot nem sikerült végrehajtani” üzenet.</p>	<p>Beállítható egy rendszergazdai jelszó. Jelölje ki a beépített webszerver jobb felső sarkában látható Bejelentkezés lehetőséget.</p> <p>1) Lehet, hogy az SMTP-átjáró címe hibás. A helyes címet kérje a rendszergazdától. 2) Ha a levelezéshez internetszolgáltatót használ, az SMTP-átjáró gazdagépnevét kérje a szolgáltatótól (az IP-cím helyett a teljesen minősített tartománynevet (FQDN) kérje). 3) Győződjön meg róla, hogy az SMTP-hitelesítéshez megadott felhasználói név és jelszó helyes. Megjegyzés: Nem mindegyik SMTP-átjáróhoz van szükség felhasználói név és jelszó megadására.</p> <p>Lehet, hogy a beágyazott webszerverben ki van jelölve „Az eszköz felhasználója ne módosíthassa az e-mail címet” funkció, vagy be van kapcsolva az „Eszköz hitelesítése” opció.</p> <p>A beágyazott webszerver használatával módosíthatja az alapértelmezett képfájl formátumát, úgy, hogy kijelöli a Digitális küldés, a Küldés e-mailbe és a Speciális lehetőséget.</p> <p>A vezérlőpult e-mail funkciójánál a További beállítások lehetőség kiválasztásával módosíthatja a képfájl formátumát az e-mail elküldése előtt.</p> <p>1) Próba e-mail küldésével győződjön meg róla, hogy a címzett e-mail címe helyes. 2) Győződjön meg róla, hogy a beolvasott dokumentum mérete nem haladja meg az SMTP-átjáró által a mellékletek számára engedélyezett maximális méretet. Ha a méret túl nagy, a beágyazott webszerver használatával módosíthatja azt, úgy, hogy kijelöli a Digitális küldés majd a Küldés e-mailbe lehetőséget.</p>
Egyéb	Összes jelenség	A további tudnivalókat elolvashatja a CD-n található felhasználói kézikönyvben.

Rozwiązywanie problemów

Obszar	Objaw	Przyczyna/rozwiązanie
Wyświetlacz panelu sterowania	<p>Pusty</p> <p>Przycisk na ekranie dotykowym jest wyszarzony i opatrzony znakami „!”</p> <p>Urządzenie nie rozpoznaje materiałów formatu Letter/A4 załadowanych do podajnika</p>	<p>1) Upewnij się, że przewód zasilający został podłączony do czynnego gniazda sieciowego.</p> <p>2) Upewnij się, że zostało włączone zasilanie urządzenia. Szczegółowe informacje można znaleźć na stronie 10.</p> <p>3) Jeśli świecą kontrolki stanu po lewej stronie panelu sterowania, wyreguluj kontrast za pomocą pokrętki w lewym górnym rogu panelu.</p> <p>4) Wyłącz urządzenie, ponownie zainstaluj formatyzator, a następnie włącz urządzenie ponownie.</p> <p>1) Upewnij się, że została zdjęta blokada skanera. Szczegółowe informacje można znaleźć na stronie 7.</p> <p>2) Wyłącz urządzenie, a następnie włącz je ponownie.</p> <p>Upewnij się, że materiały zostały załadowane dłuższą krawędzią do przodu (krótszą krawędzią do przodu urządzenia). Szczegółowe informacje można znaleźć na stronie 6.</p>
Drukowanie	<p>Urządzenie nie drukuje</p> <p>Zacięcia</p> <p>Puste strony</p>	<p>1) Sprawdź przewód sieci komputerowej lub przewód USB. Szczegółowe informacje można znaleźć na stronie 9 lub 15.</p> <p>2) Jeśli urządzenie jest podłączone do sieci, wydrukuj stronę testową i sprawdź, czy adres IP jest prawidłowy.</p> <p>3) Ponownie zainstaluj sterownik drukarki.</p> <p>1) Upewnij się, że została usunięta pomarańczowa taśma pakująca, karton i pomarańczowe blokady transportowe. Szczegółowe informacje można znaleźć na stronach 4 i 5.</p> <p>2) Upewnij się, że używane materiały są obsługiwane przez urządzenie. Szczegółowe informacje można znaleźć w podręczniku użytkownika na dysku CD.</p> <p>3) Upewnij się, że materiały zostały prawidłowo załadowane do urządzenia.</p> <p>Upewnij się, że z kaset drukujących została zdjęta taśma. Szczegółowe informacje można znaleźć na stronie 5.</p>
Kopiowanie	<p>Przyciski na ekranie dotykowym są wyświetlane na szaro</p> <p>Puste strony podczas kopiowania</p> <p>Niska jakość kopii</p>	<p>1) Upewnij się, że została zdjęta blokada skanera. Szczegółowe informacje można znaleźć na stronie 7.</p> <p>2) Wyłącz urządzenie, a następnie włącz je ponownie.</p> <p> Załaduj oryginał do podajnika ADF stroną do kopiowania skierowaną do góry.</p> <p>1) Wybierz pozycję Optymalizacja tekst/zdjęcie i dobierz ustawienia odpowiednie dla kopiowanych oryginałów.</p> <p>2) Wybierz pozycję Regulacja obrazu i dobierz odpowiednie wartości opcji Zaciemnienie, Ostrość i Czyszczenie tła.</p>

Rozwiązywanie problemów

Obszar	Objaw	Przyczyna/rozwiązanie
E-mail	<p>Brak karty Cyfrowa dystrybucja dokumentów we wbudowanym serwerze internetowym (EWS)</p> <p>Podczas próby wysyłania wiadomości e-mail na wyświetlaczu panelu sterowania pojawia się komunikat Brama e-mail nie odpowiada</p> <p>W funkcji Wyślij na adres e-mail nie można zmienić adresu „Od” w wiadomości e-mail</p> <p>Użytkownik chce skanować i wysłać w wiadomości e-mail czarno-biały obraz w formacie TIFF</p> <p>Użytkownik chce zmienić typ pliku lub ustawienia kolorów w załącznikach wiadomości e-mail</p> <p>Po skanowaniu i wysłaniu dokumentu w postaci wiadomości e-mail pojawia się komunikat „Wykonanie zlecenia nie powiodło się”.</p>	<p>Być może nie zostało skonfigurowane hasło administratora. Wybierz pozycję Logowanie w prawym górnym rogu serwera EWS.</p> <p>1) Być może adres bramy SMTP jest nieprawidłowy. Aby uzyskać prawidłowy adres, skontaktuj się z administratorem działu IT.</p> <p>2) W przypadku korzystania z usług poczty e-mail dostarczanych przez dostawcę internetowego (ISP) skontaktuj się z dostawcą, aby uzyskać nazwę bramy SMTP (wymagana w pełni kwalifikowana nazwa domeny FQDN, nie adres IP).</p> <p>3) Upewnij się, że wprowadzone na potrzeby uwierzytelniania SMTP nazwa użytkownika i hasło są prawidłowe. Uwaga: Nie wszystkie bramy SMTP wymagają nazwy użytkownika i hasła.</p> <p>Być może w serwerze EWS została włączona funkcja „Nie zezwalaj użytkownikowi na zmianę adresu e-mail” lub „Uwierzytelnianie urządzenia”.</p> <p>Skorzystaj z serwera EWS, aby zmienić domyślny format pliku obrazu, wybierając kolejno pozycje: Cyfrowa dystrybucja dokumentów, Wyślij na adres e-mail i Zaawansowane.</p> <p>W funkcji wiadomości e-mail na panelu sterowania wybierz pozycję Więcej opcji, aby zmienić format pliku obrazu przed wysłaniem wiadomości e-mail.</p> <p>1) Wyślij testową wiadomość e-mail, aby sprawdzić, czy adres jest prawidłowy.</p> <p>2) Upewnij się, że rozmiar skanowanego dokumentu nie przekracza maksymalnego dozwolonego rozmiaru pliku dla bramy SMTP. Jeśli tak, korzystając z serwera EWS zmień rozmiar pliku w pozycji: Cyfrowa dystrybucja dokumentów i Wyślij na adres e-mail.</p>
Inne	Wszystkie objawy	Szczegółowe informacje można znaleźć na w podręczniku użytkownika na dysku CD.

Depanare

Zonă	Simptom	Cauză/Remediu
Afișajul panoului de control	Gol	<p>1) Asigurați-vă că ați conectat cablul de alimentare la o priză funcțională.</p> <p>2) Asigurați-vă că echipamentul este pornit. Pentru informații suplimentare, consultați pagina 10.</p> <p>3) Dacă luminile de stare din parte stângă a panoului de control funcționează, reglați contrastul folosind discul din partea din stânga sus a panoului de control.</p> <p>4) Închideți echipamentul, puneți dispozitivul de formatare la loc și porniți echipamentul.</p>
	Butonul de pe afișajul tactil apare colorat în gri însoțit de marcate „!”	<p>1) Asigurați-vă că siguranța scannerului este în poziția deblocat. Pentru informații suplimentare, consultați pagina 7.</p> <p>2) Opriți echipamentul și reporniți-l.</p>
	Echipamentul nu recunoaște suporturile de tipărire Letter/A4 încărcate în tavă	<p>Asigurați-vă că suporturile de tipărire sunt încărcate cu marginea lungă înainte (cu marginea scurtă spre partea din față a echipamentului). Pentru informații suplimentare, consultați pagina 6.</p>
Tipărire	Nu tipărește	<p>1) Verificați cablul de rețea sau cablul USB. Pentru informații suplimentare, consultați pagina 9 sau pagina 15.</p> <p>2) Dacă tipăriți prin rețea, tipăriți o pagină de configurare și asigurați-vă că adresa IP este corectă.</p> <p>3) Reinstalați driverul de tipărire.</p>
	Blocaje	<p>1) Asigurați-vă că ați îndepărtat banda adezivă portocalie folosită la ambalare, cartonul și siguranțele de transport portocalii. Pentru informații suplimentare, consultați paginile 4 și 5.</p> <p>2) Asigurați-vă că folosiți un suport de tipărire acceptat. Pentru informații suplimentare, consultați ghidul utilizatorului de pe CD.</p> <p>3) Asigurați-vă că suportul de tipărire este încărcat corect.</p>
	Pagini albe	<p>Asigurați-vă că ați îndepărtat banda din cartușul de tipărire. Pentru informații suplimentare, consultați pagina 5.</p>
Copiere	Butoanele de pe afișajul tactil apar colorate în gri	<p>1) Asigurați-vă că siguranța scannerului este în poziția deblocat. Pentru informații suplimentare, consultați pagina 7.</p> <p>2) Opriți echipamentul și reporniți-l.</p>
	Copierea produce pagini albe	<p>Încărcați originalele cu fața în sus în alimentatorul ADF.</p>
	Calitate scăzută la copiere	<p>1) Selectați opțiunea Optimize text/Picture (Optimizare text/imagini) și reglați setările pentru a corespunde originalului.</p> <p>2) Selectați opțiunea Image Adjustment (Reglare imagine) și optimizați valorile pentru Darkness (Obscuritate), Sharpness (Claritate) și Background Cleanup (Golire fundal).</p>

Depanare

Zonă	Simptom	Cauză/Remediu
E-mail	<p>Fila pentru transmisie digitală din serverul Web încorporat (EWS) nu apare</p> <p>Când încercați să trimiteți un e-mail, pe afișajul panoului de control apare mesajul Email Gateway Not Responding (Poarta pentru e-mail nu răspunde)</p> <p>Adresa din câmpul „from” (expeditor) nu poate fi schimbată din Send to Email (Trimitere către e-mail)</p> <p>Doriți să scanați și să trimiteți e-mailuri în format TIFF alb-negru</p> <p>Doriți să schimbați tipul de fișier sau setările pentru culorile atașamentelor de e-mail</p> <p>Când scanați și trimiteți un document prin e-mail, primiți mesajul „job failed” (operația a eșuat).</p>	<p>Este posibil să fie configurată o parolă pentru administrare. Selectați opțiunea Log On (Autentificare) din colțul dreapta sus al serverului EWS.</p> <p>1) Este posibil ca adresa porții SMTP să fie incorectă. Contactați administratorul IT pentru a obține adresa corectă.</p> <p>2) Dacă folosiți un furnizor de servicii Internet (ISP) pentru e-mail, contactați furnizorul ISP pentru a afla numele gazdei pentru poarta SMTP (solicitați numele de domeniu calificat complet (FQDN), nu adresa IP).</p> <p>3) Asigurați-vă că numele de utilizator și parola pentru autentificare SMTP au fost introduse corect. Notă: Nu toate porțile SMTP necesită un nume de utilizator și o parolă.</p> <p>Caracteristica „Prevent Device User from changing the e-mail address” (Utilizatorul echipamentului nu poate să schimbe adresa de e-mail din EWS este posibil să fie selectată sau opțiunea „Device Authentication” (Autentificare echipament) este posibil să fie activată.</p> <p>Folosiți serverul EWS pentru a schimba formatul de fișier prestabilit selectând opțiunile Digital Sending (Transmisie digitală), Send to Email (Trimitere către e-mail) și Advanced (Avansat).</p> <p>În caracteristica pentru e-mail a panoului de control, selectați More Options (Opțiuni suplimentare) pentru a schimba formatul fișierelor cu imagini înainte de a trimite mesaje prin e-mail.</p> <p>1) Trimiteți un e-mail de probă pentru a vă asigura că adresa de e-mail este corectă.</p> <p>2) Asigurați-vă că documentul scanat nu depășește dimensiunea maximă pentru atașamente permisă de poarta SMTP. În cazul depășirii, folosiți serverul EWS pentru a modifica dimensiunea selectând opțiunile Digital Sending (Transmisie digitală) și Send to e-mail (Trimitere către e-mail).</p>
Altele	Toate simptomele	Pentru informații suplimentare, consultați ghidul utilizatorului de pe CD.

• Priprava mesta • Priprava delovnega mesta

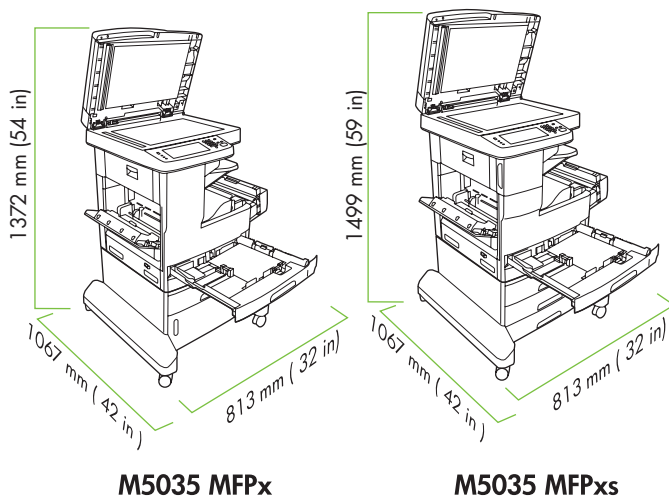

M5035 MFPx

M5035 MFPxs

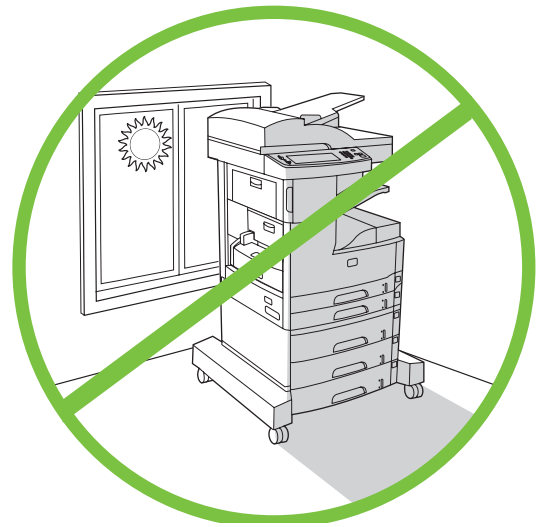

Ujistite sa, že máte dostatok miesta na umiestnenie zariadenia.

Na umiestnenie zariadenia si zvolte pevné, dobre vetrané, bezprašné miesto, ktoré nie je vystavené priamemu slnečnému svetlu.

Za namestitev naprave mora biti dovolj prostora.

Napravo postavite na trdno, dobro prezračevano in čisto mesto, ki ni izpostavljen neposredni sončni svetlobi.

• Vybalenie zariadenia • Odstranitev embalaže z naprave

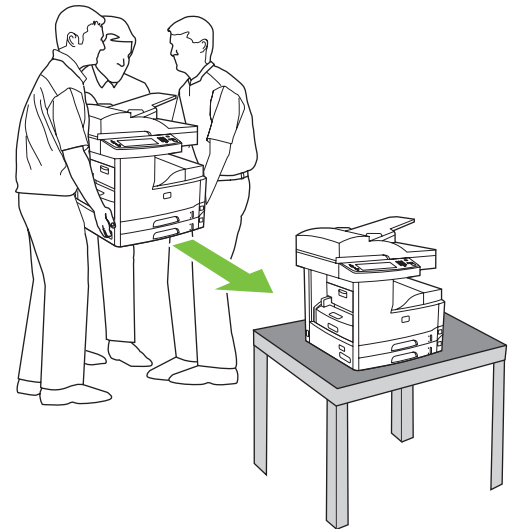
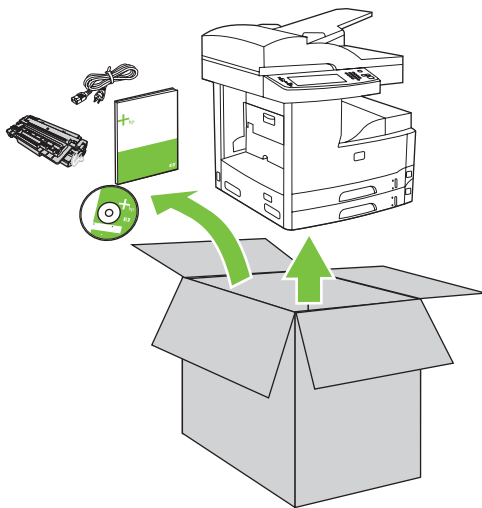

1) Vyberte obsah z krabice. **Poznámka:** Rúčky sú na ľavej, pravej a zadnej strane zariadenia.

2) Postavte zariadenie na pevný povrch.

1) Vsebino vzmiete iz škatle. **Opomba:** Ročaji se nahajajo na levi, desni in hrbtni strani naprave.

2) Napravo postavite na trdno podlago.

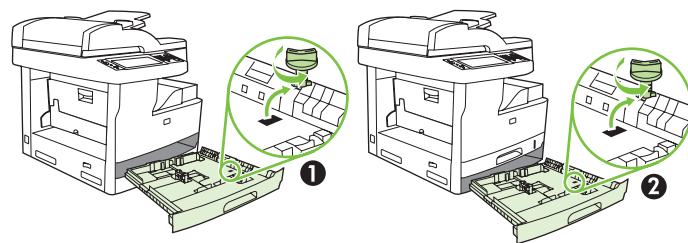
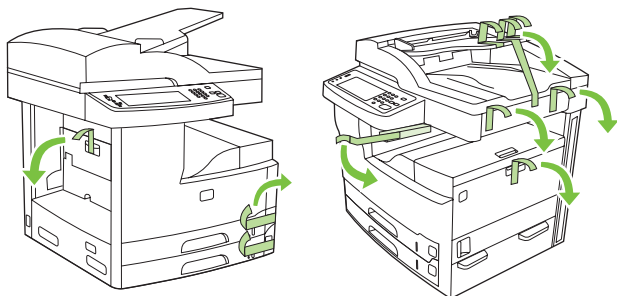

3) Odstráňte celú oranžovú pásku a kartónový obal.

4) Odstráňte oranžové zámky zásobníku zo zásobníka 2 (detail 1) a zásobníka 3 (detail 2).

3) Odstranite ves oranžni trak in karton.

4) Odstranite oranžni zaklep s pladnja 2 (puščica 1) in 3 (puščica 2).

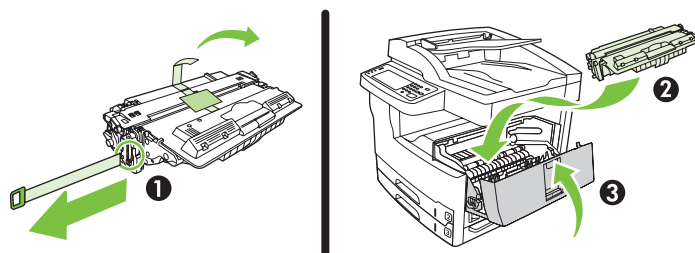
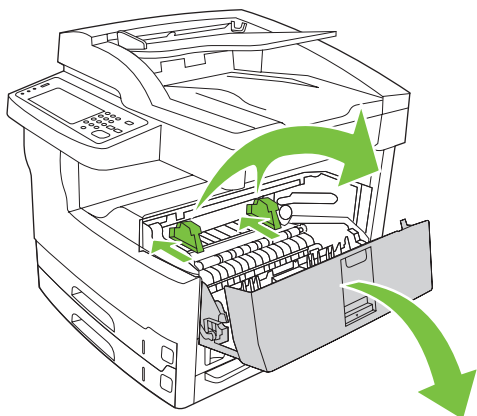

5) Otvorte pravé horné dverka a odstráňte oranžové uzamknutia tlačovej kazety.

6) Vyberte tlačovú kazetu z obalu, odstráňte ochranný pásik (detail 1) a oranžovú pásku, vložte tlačovú kazetu (detail 2) do zariadenia a potom zatvorte pravé horné dverka (detail 3).

5) Odprite zgornja desna vrata in odstranite oranžna zaklepa za tiskalno kartušo.

6) Tiskalno kartušo odstranite iz embalaže, odstranite trak (puščica 1) in oranžni trak, kartušo (puščica 2) vstavite v napravo in zaprite zgornja desna vrata (puščica 3).

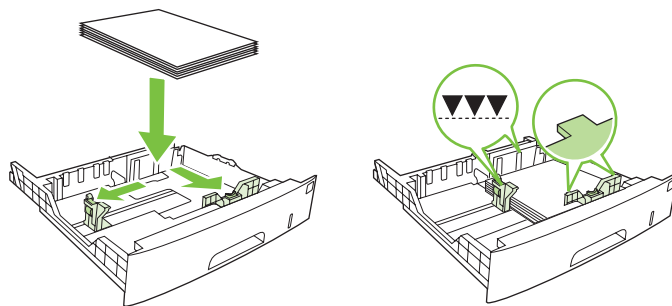

7) Otvorte každý zásobník, aby ste mohli vložiť médiá.

8) Nastavte vodiace prvky zásobníka tak, aby sa zhodovali s formátom médií a potom vložte médiá.

7) Odprite oba pladnja in naložite medije.

8) Vodili v pladnjih prilagodite tako, da bosta ustrezala velikosti medijev, in naložite medije.

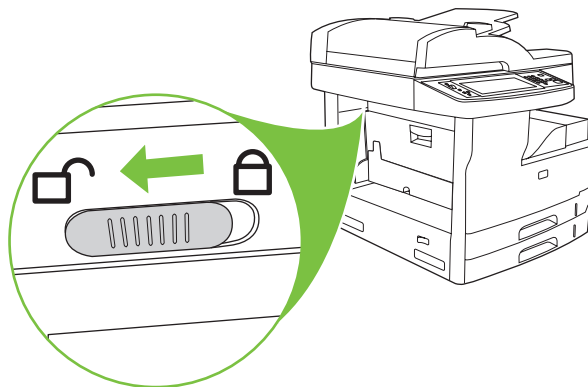
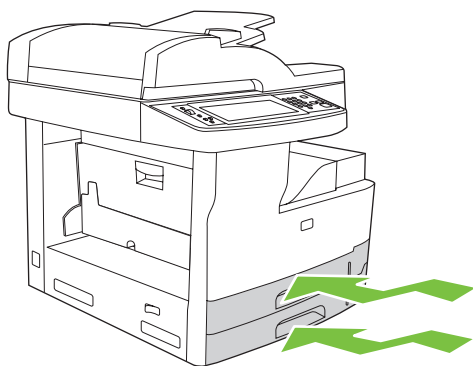

9) Zatvorte všetky zásobníky.

10) Posuňte prepravny zámok skenera smerom dozadu tak, aby sa odmkol.

9) Zaprite pladnja.

10) Transportni zaklep nosilca skenerja premaknite proti hrbtnemu delu naprave, da ga odklenete.

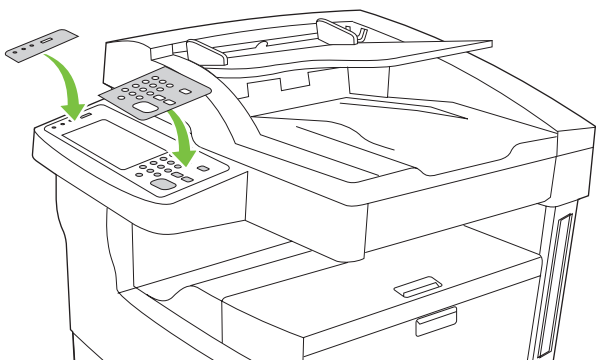

11) Ak je to nutné, odstráňte dve fólie ovládacieho panelu a nainštalujte nové.

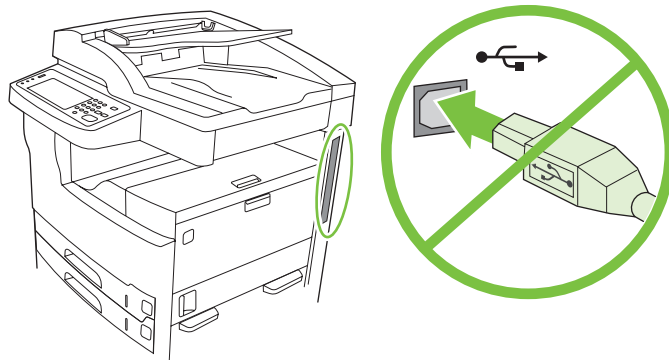

12) Ak zariadenie pripájate pomocou kábla USB, počkajte, kým nebudete vyzvaní počítačom v kroku 22 na strane 41.

11) Po potrebi odstranite grafični pokrivali nadzorne plošče in namestite nové.

12) Če vzpostavljate povezavo prek USB-kabla, počakajte, da vas računalnik pozove v 22. koraku na strani 41.

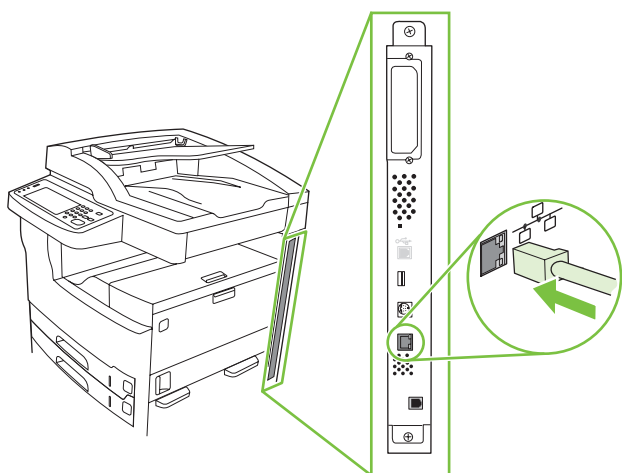

13) Pripojte sieťový kábel.

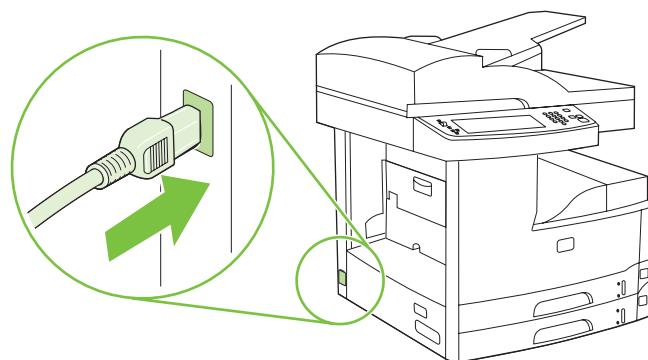

14) Pripojte napájaci kábel.

13) Priključite omrežni kábel.

14) Priključite napajalni kábel.

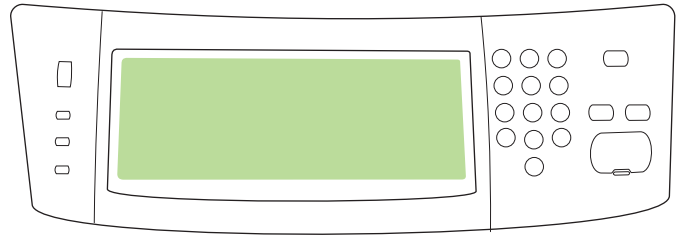
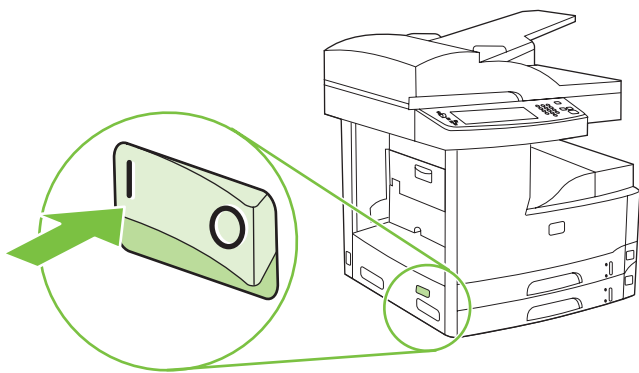

15) Zapnite zariadenie.

16) Počkajte na inicializáciu zariadenia (môže to trvať niekoľko minút). Ak budete vyzvaní, na ovládacom paneli zadajte jazyk, dátum a čas.

15) Vklópite napravo.

16) Počkajte, da naprava opravi postopek zagona (to lahko traja nekaj minut). Če dobite poziv z nadzorne plošče, vnesite jezik, datum in čas.

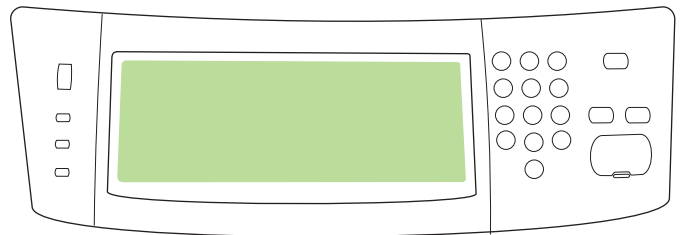
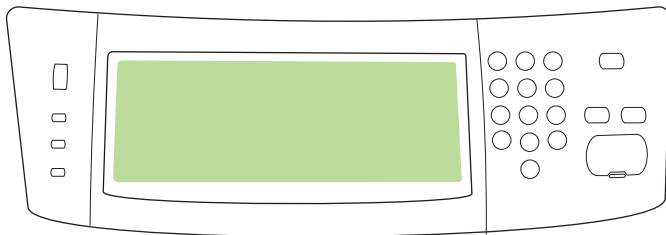

17) Ak ste pripojeni k sieti, vytlačte skúšobnú stránku z ovládacieho panelu a skontrolujte platnosť IP adresy. Na ovládacom paneli stlačte tlačidlo **Sieťová adresa** a potom stlačte **Tlačiť**. Informácia o IP adrese sa objaví pod „TCP/IP“. Ak sa objaví informácia o vašej IP adrese, prejdite na krok 19 na strane 40.

Poznámka: Množstvo sietí poskytuje IP adresy automaticky. Ak IP adresa zobrazuje sériu núl, uistite sa, že ste pripojení k sieti a prejdite na krok 18.

17) Če imate vzpostavljeno povezavo z omrežjem, z nadzorne plošče natisnite poskusno stran in preverite, ali je IP-naslov veljaven. Na nadzorni plošči pritisnite gumb **Network Address** (Omrežni naslov), nato pa pritisnite **Print** (Natisni). Pod „TCP/IP“ se prikažejo informacije o IP-naslovu. Če se prikaže vaš IP-naslov, pojdite na 19. korak na strani 40.

Opomba: Številna omrežja samodejno priskrbijo IP-naslove. Če je IP-naslov sestavljen iz samih ničel, preverite, ali imate vzpostavljeno povezavo z omrežjem, in pojdite na 18. korak.

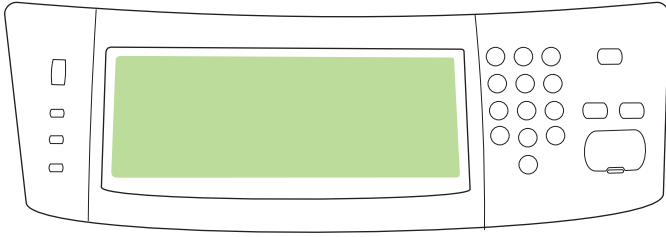

18) Nastavte IP adresu (v prípade potreby). Na ovládacom paneli prerolujte na položku **Správa** a stlačte ju. Prerolujte na položku **Úvodné nastavenie** a stlačte ju a potom **Siete a I/O**. Stlačte nastavenia **Vstavaný Jetdirect, TCP/IP** a **IPV4**. Stlačte **Manuálne nastavenia** a potom zadajte **IP adresu, Masku podsiete** a **Predvolenú bránu**.

18) Konfigurirajte IP-naslov (po potrebi). Na nadzorni plošči pritisnite **Administration** (Skrbníštvo). Pritisnite **Initial Setup** (Začetna nastavitve), nato pa **Networking and I/O** (Omrežje in V/I). Pritisnite **Embedded Jetdirect** (Vgrajeni Jetdirect), **TCP/IP** in **IPV4 Settings** (Nastavitve IPV4). Pritisnite **Manual Settings** (Ročne nastavitve) in nato vnesite **IP Address** (IP-naslov), **Subnet Mask** (Maska podomrežja) in **Default Gateway** (Privzeti prehod).

• Inštalácia softvéru • Namestitev programske opreme

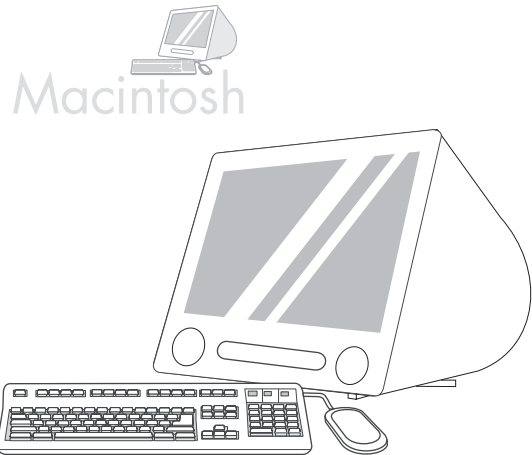
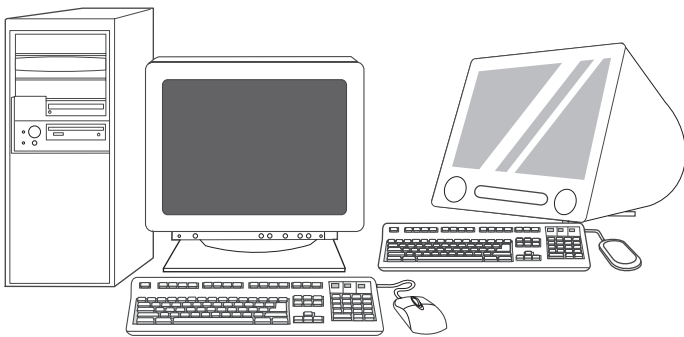

Prípravte sa na inštaláciu softvéru. 19) Spoločnosť HP odporúča, aby ste pred inštaláciou softvéru tlačového systému zatvorili všetky nepotrebné aplikácie.

Pre inštaláčne pokyny softvéru Macintosh prejdite na krok 24 na strane 42.

Príprava za namestitev programske opreme. 19) HP príporoča, da pred nameščenjem programske opreme sistema za tiskanje zaprete vse nepotrebné aplikácie.

Za navodila za namestitev programske opreme Macintosh pojdite na 24. korak na strani 42.

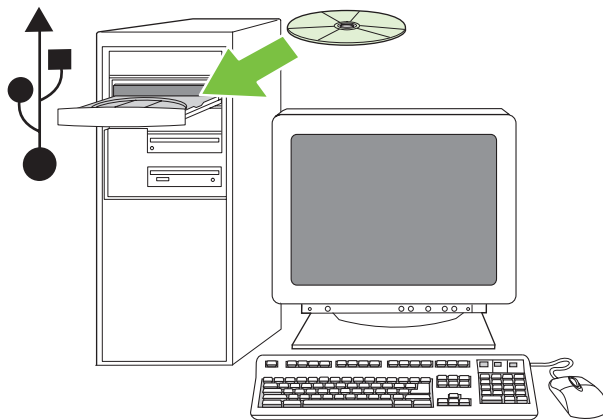
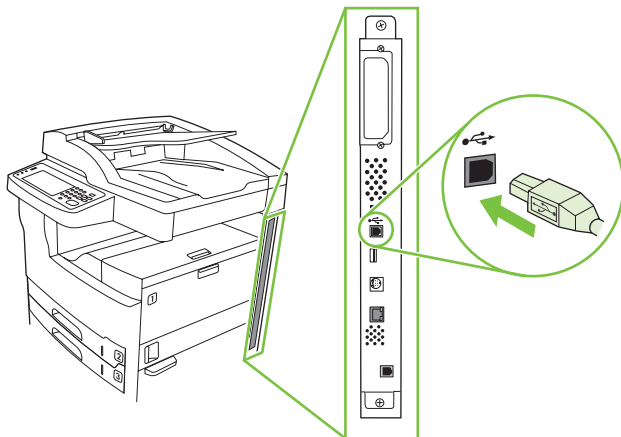

Pre nainštalovanie USB pripojenia prejdite na krok 20.

Systém Windows s priamym pripojením (USB). 20 Softvér z disku CD nainštalujte pred pripojením kábla k zariadeniu. **Poznámka:** Keď sa zobrazí správa **New Hardware Found** (Zistil sa nový hardvér), vložte disk CD. Postupujte podľa pokynov na obrazovke, potvrďte predvolené vybrané možnosti a pokračujte krokom 31 na strane 43.

Za nainštalovanie USB-povezavy pojdite na 20. korak.

Windows z nepriamo povezavo (USB). 20 Pred priključitvijo kábla na napravo nainštalujte programsko opremo s CD-ja. **Opomba:** Če se prikaže sporočilo **Najdena je bila nova strojna oprema**, vstavite CD. Sledite navodilom na zaslonu, potrdite privzete izbire in nadaljujte z 31. korakom na strani 43.

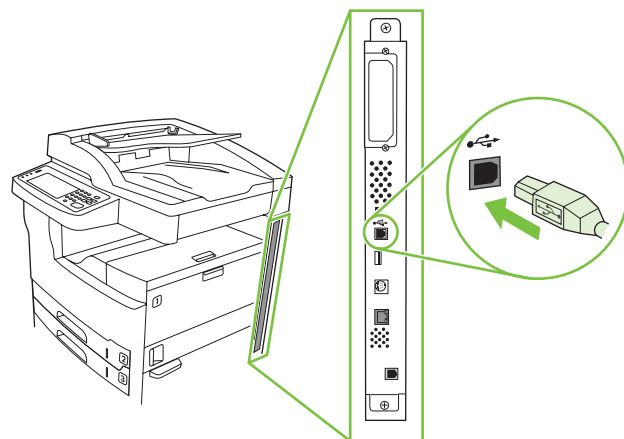
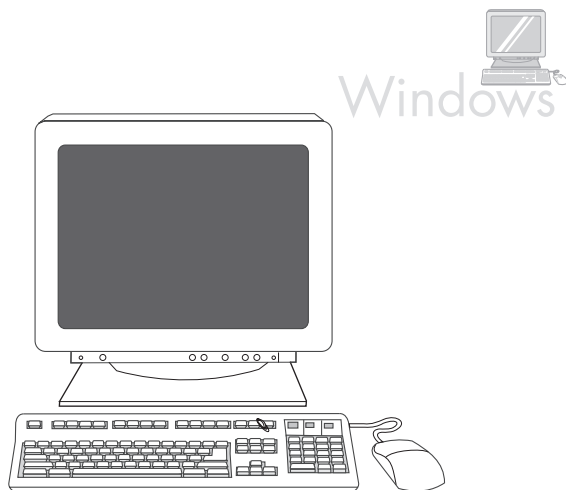

21 Na úvodnej obrazovke kliknite na prepojenie **Nainštalovať tlačiareň**. Zobrazí sa Sprievodca inštaláciou. **Poznámka:** Ak sa úvodná obrazovka nezobrazí, kliknite na tlačidlo **Štart** a potom kliknite na príkaz **Spustiť**. Napíšte X:SETUP (X nahradíte písmenom označenia mechaniky CD-ROM) a kliknite na **OK**.

22 Postupujte podľa pokynov na obrazovke. Po zobrazení výzvy prepojte tlačiareň a počítač káblom USB. **Poznámka:** Spoločnosť HP neodporúča používať rozbočovače USB. Používajte káble USB kratšie ako 2 metre (6,5 stopy).

21 Na pozdravnem zaslonu kliknite **Install Printer (Namešiti tiskalnik)**. Prikaže se čarovník za namešitev. **Opomba:** Če se pozdravni zaslon ne prikaže, kliknite **Start** in nato **Zaženi**. Vnesite X:SETUP (X zamenjajte s črko CD-ROM-pogona) in kliknite **V redu**.

22 Sledite navodilom na zaslonu. Ob pozivu z USB-kablom povežite napravo in računalnik. **Opomba:** HP odsvetuje uporabo USB-zvezdišč. Uporabite USB-kabel, ki ni daljši od 2 metrov (6,5 čevlja).

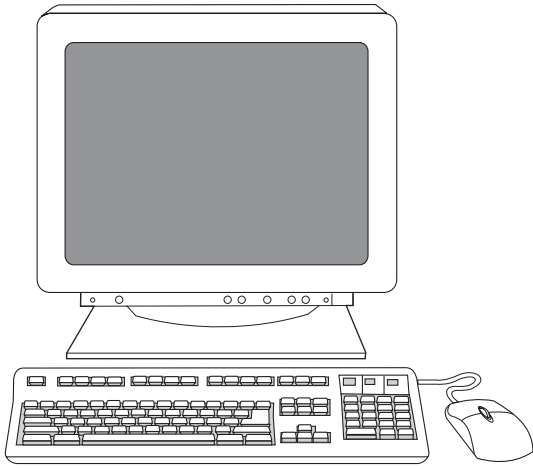

23) Kliknite na **Ukončiť**. Po zobrazení výzvy reštartujte počítač. Prejdite na krok 31 na strane 43.

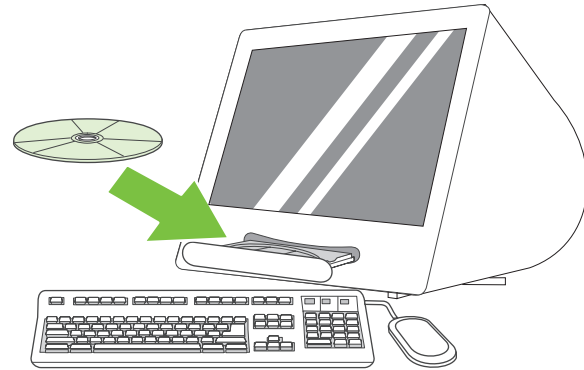

Pripojenie k počítaču typu Macintosh. 24) Vložte CD do mechaniky CD-ROM a spustite inštalčný program. Vykonajte jednoduchú inštaláciu.
Poznámka: Nainštalujte softvér *pred* pripojením kábla USB.

23) Kliknite **Finish** (Dokončaj). Če ste pozvani, ponovno zaženite računalnik. Pojdite na 31. korak na strani 43.

Povežite se z računalnikom Macintosh. 24) V pogon CD-ROM vstavite CD in zaženite namestitveni program. Izvedite enostavno namestitev.
Opomba: Namestite programsko opremo, *preden* priključite USB-kabel.

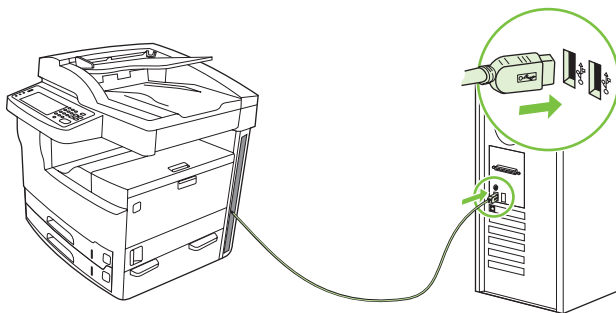

25) Zariadenie a počítač prepojte káblom USB. Poznámka: Spoločnosť HP neodporúča používať rozbočovače USB. Používajte káble USB kratšie ako 2 metre (6,5 stopy).

Dôležité: Prevedte kroky 26-30 *len*, ak bol kábel USB pripojený pred inštaláciou softvéru. V opačnom prípade prejdite na krok 31.

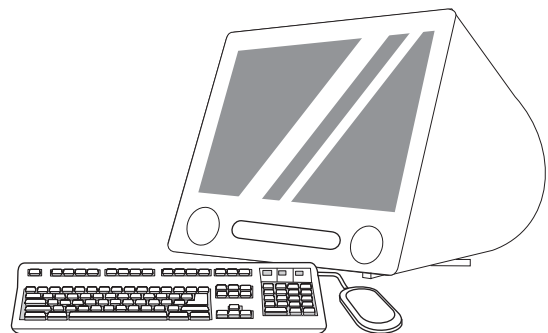

26) Zo systémových preferencií Apple (dostupné v rolovacom menu Apple) kliknite na **Tlač a Fax** a potom kliknite na tabuľku tlač vo vrchnej časti okna.

27) Aby ste pridali vaše zariadenie, kliknite na ikonu "+", aby ste spustili vyhľadávač tlačiarňami. Prednastavene zobrazí vyhľadávač tlačiarňami zariadenia, ktoré sú pripojené cez USB, Bonjour a sieť Apple Talk.

25) Z USB-káblom povežite napravo in računalnik. Opomba: HP odsvetuje uporabo USB-zvezdišč. Uporabite USB-kabel, ki ni daljši od 2 metrov (6,5 čevlja).

Pomembno: Korake 26-30 izvršite *le*, če ste USB-kabel priključili pred namestitvijo programske opreme. Sicer pojdite na 31. korak.

26) V nastavitvah sistema Apple (na voljo v spustnem meniju Apple) kliknite **Print & Fax** (Natisni in faksiraj), nato pa jeziček **Printing** (Tiskanje) na vrhu okna.

27) Če želite dodati svojo napravo, kliknite ikono "+" za zagon brskalnika tiskalnika. Privzeto brskalnik tiskalnika prikaže naprave, ki so povezane prek USB-omrežja, omrežja Bonjour in AppleTalk.

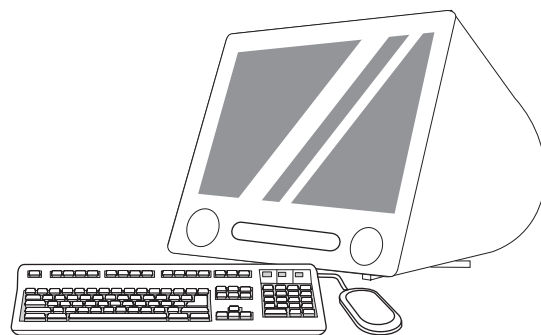
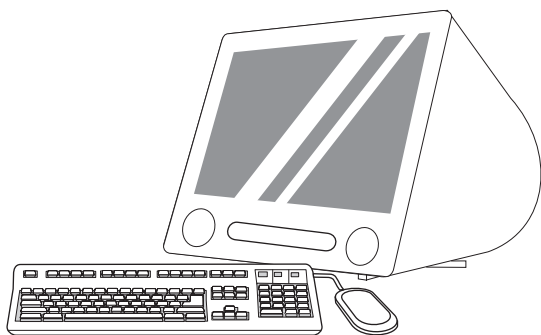

28) V okne vyhledávača tlačiarni zvolte zariadenie HP. **Poznámka:** Ak je nainštalovaný softvér HP, automaticky by sa mal nastaviť pre operačný systém Macintosh X V 10.4.

28) V oknu brskalnika tiskalnika izberite napravo HP. **Opomba:** Če je nameščena programska oprema HP, mora biti samodejno konfigurirana za Macintosh OS X V 10.4.

29) Kliknite na položku **Pridať** pre vytvorenie radu tlačiarni a potom postupujte podľa výzvy, aby ste manuálne nastavili nainštalovateľné možnosti zariadenia. **Poznámka:** Operačný systém Macintosh X V 10.2 a V 10.3 môže vyžadovať, aby ste manuálne zvolili model tlačiarnie z rolovacieho menu Model tlačiarnie. **30)** Pod položkou **Názov modelu** zvolte zariadenie, kliknite na položku **Pridať** a prejdite na krok 31.

29) Kliknite **Add** (Dodaj), če želite ustvariti čakalno vrsto tiskalnika, in nato sledite pozivu za ročno konfiguriranje dodatnih možnosti naprave. **Opomba:** Pri Macintosh OS X V 10.2 in V 10.3 boste morda morali v spustnem meniju **Printer Model** (Model tiskalnika) ročno izbrati model tiskalnika. **30)** Pod **Model Name** (Ime modela) izberite napravo, kliknite **Add** (Dodaj) in pojdite na 31. korak.

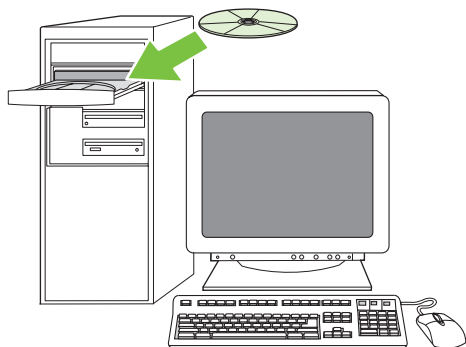

Preiskúšajte inštaláciu softvéru. 31) Správnu inštaláciu softvéru skontrolujte vytlačitím jednej strany z ľubovoľného programu. **Poznámka:** Ak vytlačenie strany zlyhalo, preinštalujte softvér. Ak vytlačenie strany zlyhá aj po preinštalovaní, navštívte stránku www.hp.com/support/M5035mfp.

Preizkusite namestitev programske opreme. 31) O pravilni namestitvi programske opreme se prepričajte s tiskanjem strani iz poljubnega programa. **Opomba:** Če se stran ne natisne, ponovno namestite programsko opremo. Če se stran tudi po ponovni namestitvi ne natisne, pojdite na www.hp.com/support/M5035mfp.

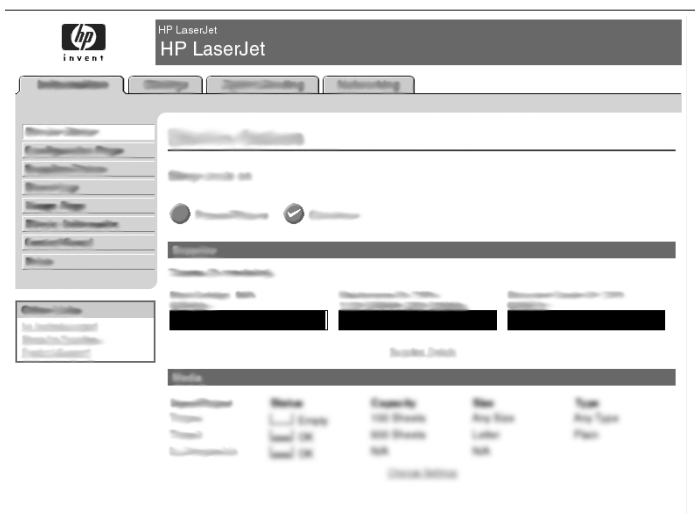

32) Otvorte webový prehliadač. **33)** Napište IP adresu zariadenia (nájdete ju na konfiguračnej stránke Jetdirect). **34)** Zvoľte tabuľku **Digitálne odosielanie**. **35)** Dokončíte informácie **Všeobecné informácie**, ako napr. **meno a e-mailovú adresu**.



36) Zvoľte **Nastavenia e-mailu** z ľavej navigačnej ponuky. **37)** Napište adresu SMTP servera. **Poznámka:** Ak využívate pre prístup na internet a e-mail služby poskytovateľa (ISP), budete zrejme musieť kontaktovať vášho ISP, aby ste obdržali názov SMTP serveru a aby ste určili, či musíte zadať názov účtu a heslo pre autentifikáciu SMTP.

32) Odprite spletní brskalník. **33)** Vnesite IP-naslov naprave (nájdete ga na konfiguračnej stránke strežníka Jetdirect). **34)** Izberite jeziček **Digital Sending** (Digitalno pošiljanje). **35)** Izpolnite podatke **General Settings** (Splošne nastavitve), kot sta **ime in e-poštni naslov**.

36) V levem navigacijskem meniju izberite **E-mail Settings** (E-poštne nastavitve). **37)** Vnesite naslov SMTP-strežníka. **Opomba:** Če za dostop do interneta in e-pošto uporabljate ponudnika internetnih storitev (ISP), boste morda morali stopiti v stik njim, če želite pridobiti ime strežníka SMTP in ugotoviti, ali morate za preverjanje pristnosti SMTP vnesti ime računa in geslo.



38) Zvoľte **Adresár e-mailu** z ľavej navigačnej oblasti, aby ste zadali často používané e-mailové adresy a e-mailové distribučné zoznamy.



Iba pre model M5035 MFP. 39) Pre naskenovanie dokumentu do vášho počítača alebo zdieľaného sieťového priečinka, použite funkciu **Odoslať do priečinka** (v ľavej navigačnej lište), aby ste nastavili jednu alebo viacero cieľových priečinkov. **Poznámka:** Pozrite si príručku vstavaného webového servera (EWS), kde nájdete viac informácií o nastavení funkcie **Odoslať do priečinka**.

38) V levem navigacijskem območju izberite **The E-mail Address Book** (E-poštni imenik) za vnos pogosto uporabljenih e-poštnih naslovov in seznamov naslovníkov.

Samo pri M5035 MFP. 39) Za skeniranje dokumenta v računalník ali omrežno mapo v skupni rabi uporabite funkciu **Send To Folder** (Pošlji v mapo) (v levi vrstici za krmarjenje) in nastavite eno ali več ciljnih map. **Opomba:** Za dodatne informacije o konfiguraciji funkcie **Send To Folder** (Pošlji v mapo) si oglejte príručnik za vgrajeni spletní strežník (EWS).

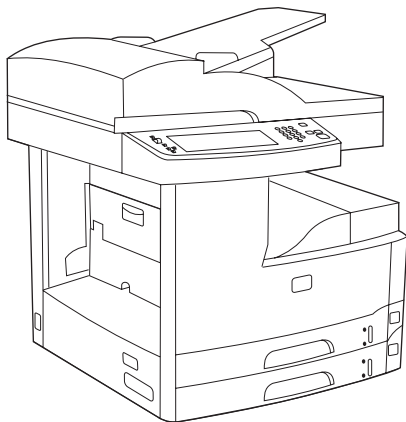

Blahoželáme! Zariadenie je pripravené na používanie. Používateľská príručka sa nachádza na CD. Viac informácií alebo podporu nájdete na stránke www.hp.com/support/M5035mfp.

Poznámka: Odložte si krabice a obalový materiál pre prípad, že bude potrebné zariadenie preniesť.

Čestitamo! Naprava je pripravená za uporabo. Uporabniški priročnik se nahaja na CD-ju. Za dodatne informacije ali podporo si oglejte www.hp.com/support/M5035mfp.

Opomba: Shranite škatle in embalažo za morebitno prenašanje naprave.

Zaregistrujte si zariadenie. Na stránke www.register.hp.com zaregistrujte tlačiareň. Takto sa rýchlo a jednoducho dostanete k nasledujúcim informáciám: aktualizácie technickej podpory, rozšírené možnosti podpory, nápady a spôsoby použitia zariadenia HP a správy z oblasti najnovších technológií.

Registrirajte napravo. Registrirajte jo na www.register.hp.com. To je najhitrejší in najpreprostejší način za registracijo za prejemanje naslednjih informacij: posodobitve tehnične podpore, izboljšane možnosti podpore, zamisli in načini uporabe nove naprave HP in novice o novih tehnologijah.

Riešenie problémov

Oblasť	Príznak	Príčina/odstránenie
Displej ovládacieho panelu	<p>Prázdny</p> <p>Tlačidlo na dotykovom displeji sa objaví sivé so značkami “!”</p> <p>Zariadenie nerozoznáva médiá formátu Letter/A4, vložené v zásobníku</p>	<p>1) Uistite sa, že elektrický kábel je pripojený k funkčnej elektrickej zásuvke.</p> <p>2) Uistite sa, že je zariadenie zapnuté. Pozrite si stranu 39, kde nájdete viac informácií.</p> <p>3) Ak sú stavové kontrolky na ľavej strane ovládacieho panelu funkčné, nastavte kontrast použitím číselníka vľavo hore na ovládacom paneli.</p> <p>4) Vypnite zariadenie, znovu osadte formátovač a potom zariadenie zapnite.</p> <p>1) Uistite sa, že zámok skeneru je odomknutý. Pozrite si stranu 37, kde nájdete viac informácií.</p> <p>2) Vypnite zariadenie a potom ho znovu zapnite.</p> <p>Uistite sa, že médiá sú vložené pozdĺž dlhšej hrany (kratšou hranou smerom k prednej časti zariadenia). Pozrite si stranu 37, kde nájdete viac informácií.</p>
Tlač	<p>Netlačí</p> <p>Zaseknutia</p> <p>Prázdne stránky</p>	<p>1) Skontrolujte sieťový alebo USB kábel. Pozrite si stranu 38 alebo stranu 41, kde nájdete viac informácií.</p> <p>2) Ak tlačíte cez sieť, vytlačte konfiguračnú stránku a uistite sa, že IP adresa je správna.</p> <p>3) Preinštalujte ovládač tlačiarne.</p> <p>1) Uistite sa, že oranžová baliaca páska, kartón a oranžové prepravné uzamknutia boli odstránené. Pozrite si stranu 36, kde nájdete viac informácií.</p> <p>2) Uistite sa, že používate správne médiá. Viac informácií nájdete v používateľskej príručke na CD.</p> <p>3) Uistite sa, že sú médiá správne vložené.</p> <p>Uistite sa, že z tlačovej kazety je odstránený ochranný pásik. Pozrite si stranu 36, kde nájdete viac informácií.</p>
Kopírovanie	<p>Tlačidlá na dotykovom displeji sa objavia sivou farbou.</p> <p>Prázdne stránky z kopírovania</p> <p>Zlá kvalita kopírovania</p>	<p>1) Uistite sa, že zámok skeneru je odomknutý. Pozrite si stranu 37, kde nájdete viac informácií.</p> <p>2) Vypnite zariadenie a potom ho znovu zapnite.</p> <p>Vložte originálne médiá čelnou stranou nahor do ADF.</p> <p>1) Zvoľte Optimalizovať text/obrázok a nastavenia nastavte tak, aby sa zhodovali s originálom.</p> <p>2) Zvoľte Nastavenie obrázka a optimalizujte hodnoty Tmavosť, Ostrosť a Vyčistenie pozadia.</p>

Riešenie problémov

Oblasť	Príznak	Príčina/odstránenie
E-mail	<p>Tabuľka digitálneho odosielania sa vo vstavanom webovom serveri (EWS) neobjaví</p> <p>Na displeji ovládacieho panelu pri pokuse odoslať e-mail sa objaví E-mailová brána neodpovedá</p> <p>Adresa "od" sa nedá zmeniť v položke Odoslať na e-mail</p> <p>Želáte si skenovať a odoslať na e-mail čiernobiely formát TIFF</p> <p>Želáte si zmeniť typ súboru alebo nastavenia farby príloh e-mailu</p> <p>Po naskenovaní dokumentu a odoslaní na e-mail sa objaví správa „Úloha zlyhala“</p>	<p>Môže byť nastavené administratívne heslo. Zvoľte Prihlásenie v pravom hornom rohu EWS.</p> <p>1) Adresa SMTP ústredne môže byť nesprávna. Kontaktujte vášho IT správcu, aby ste získali správnu adresu. 2) Ak pre e-mail využívate poskytovateľa internetových služieb (ISP), kontaktujte ho, aby vám poskytol hosťiteľské meno brány SMTP (požadujte plne kvalifikovaný názov domény (FQDN), nie IP adresu). 3) Uistite sa, že zadané užívateľské meno a heslo pre autentifikáciu SMTP je správne. Poznámka: Nie všetky ústredne SMTP si vyžadujú užívateľské meno a heslo.</p> <p>Funkcia „Ochrana užívateľa zariadenia pred zmenou e-mailovej adresy“ v EWS môže byť zapnutá, alebo je zapnutá „Autentifikácia zariadenia“.</p> <p>Použite EWS pre zmenu prednastaveného formátu súboru obrázku voľbou Digitálne odosielanie, Odoslať na e-mail a Pokročilé.</p> <p>V e-mailovej funkcii ovládacieho panelu zvoľte Viac možností, aby ste zmenili formát súboru obrázka ešte pred odoslaním e-mailu.</p> <p>1) Odošlite skúšobný e-mail, aby ste sa uistili, že je správna e-mailová adresa. 2) Uistite sa, že skenovaný dokument neprekračuje maximálnu povolenú veľkosť prílohy SMTP bránou. Ak áno, použite EWS pre zmenu veľkosti voľbou Digitálne odosielanie a odoslať na e-mail.</p>
Iné	Všetky príznaky	Viac informácií nájdete v užívateľskej príručke na CD.

Odpravljanje težav

Področje	Znak	Vzrok/odprava težave
Zaslon nadzorne plošče	Prazno	<ol style="list-style-type: none"> 1) Preverite, ali je napajalni kabel priključen v delujočo vtičnico. 2) Poskrbite, da bo naprava vklopljena. Za dodatne informacije si oglejte stran 39. 3) Če lučke stanja na levi strani nadzorne plošče delujejo, prilagodite kontrast z gumbom v zgornjem levem kotu nadzorne plošče. 4) Napravo izklopite, ponovno nastavite oblikovalnik in napravo vklopite.
	Gumb na zaslonu na dotik se prikaže osivel z oznakami “!”	<ol style="list-style-type: none"> 1) Poskrbite, da bo zaklep skenerja odklenjen. Za dodatne informacije si oglejte stran 37. 2) Izklopite napravo in jo ponovno vklopite.
	Naprava ne prepozna medija velikosti Letter/A4 v pladnju	Medij morate naložiti z daljšim robom naprej (s krajšim robom proti sprednjemu delu naprave). Za dodatne informacije si oglejte stran 37.
Tiskanje	Ne tiska	<ol style="list-style-type: none"> 1) Preverite omrežni ali USB-kabel. Za dodatne informacije si oglejte stran 38 ali 41. 2) Če tiskate prek omrežja, natisnite konfiguracijsko stran in preverite, ali je IP-naslov pravilen. 3) Ponovno namestite gonilnik tiskalnika.
	Zastoji	<ol style="list-style-type: none"> 1) Prepričajte se, da so odstranjeni oranžni pakirni trak, karton in oranžni plastični transportni zaklepi. Za dodatne informacije si oglejte stran 36. 2) Poskrbite za uporabo podprtega medija. Za dodatne informacije si oglejte uporabniški priročnik na CD-ju. 3) Poskrbite, da bo medij pravilno naložen.
	Prazne strani	Poskrbite, da bo trak odstranjen s tiskalne kartuše. Za dodatne informacije si oglejte stran 36.
Kopiranje	Gumbi na zaslonu na dotik se prikažejo osiveli	<ol style="list-style-type: none"> 1) Poskrbite, da je zaklep skenerja odklenjen. Za dodatne informacije si oglejte stran 37. 2) Izklopite napravo in jo ponovno vklopite.
	Prazne kopirane strani	Izvorni medij položite z licem navzgor v SPD.
	Slaba kakovost kopij	<ol style="list-style-type: none"> 1) Izberite Optimize text/Picture (Optimiziraj besedilo/sliko) in nastavitve prilagodite tako, da bodo ustrezale izvorniku. 2) Izberite Image Adjustment (Prilagoditev slike) in optimizirajte vrednosti za Darkness (Temnost), Sharpness (Ostrino) in Background Cleanup (Čistost ozadja).

Odpravljanje težav

Področje	Znak	Vzrok/odprava težave
E-pošta	<p>Jeziček Digital sending (Digitalno pošiljanje) na vgrajenem spletnem strežniku (EWS) se ne prikaže</p> <p>Med poskusom pošiljanja e-pošte se na zaslonu nadzorne plošče prikaže Email Gateway Not Responding (E-poštni prehod se ne odziva)</p> <p>Naslova "od" ni mogoče spremeniti v Send to Email (Pošlji na e-poštni naslov)</p> <p>Skenirati želite in poslati na e-poštni naslov v črnobeli obliki zapisa TIFF</p> <p>Spremeniti želite vrsto datoteke ali nastavitve barv za e-poštne priponke</p> <p>Ko je dokument skeniran in poslan na e-poštni naslov, prejmete sporočilo "job failed" (opravilo je spodletelo).</p>	<p>Morda je konfigurirano skrbniško geslo. V zgornjem desnem kotu vgrajenega spletnega strežnika (EWS) izberite Log On (Prijava).</p> <p>1) Naslov prehoda SMTP je morda napačen. Za pravi naslov se obrnite na skrbnika sistema. 2) Če za e-pošto uporabljate ponudnika internetnih storitev (ISP), se nanj obrnite glede imena gostitelja prehoda SMTP (zahtevajte popolnoma določeno ime domene (FQDN) in ne IP-naslova). 3) Poskrbite, da bosta vnesena uporabniško ime in geslo preverjanja pristnosti SMTP pravilna. Opomba: Vsi prehodi SMTP ne zahtevajo uporabniškega imena in gesla.</p> <p>Morda je izbrana funkcija "Prevent Device User from changing the e-mail address (Uporabniku naprave prepreči spreminjanje e-poštnega naslova)" na vgrajenem spletnem strežniku ali pa je omogočena možnost "Device Authentication (Preverjanje pristnosti naprave)".</p> <p>EWS uporabite za spremembo privzetega formata slikovne datoteke, tako da izberete Digital Sending (Digitalno pošiljanje), Send to Email (Pošlji na e-poštni naslov) in Advanced (Napredno).</p> <p>V e-poštni funkciji nadzorne plošče z izbiro More Options (Dodatne možnosti) spremenite obliko zapisa slikovne datoteke, preden pošljete e-pošto.</p> <p>1) Pošljite poskusno e-pošto, da preverite, ali je e-poštni naslov pravi. 2) Poskrbite, da skeniran dokument ne bo presegal največje dovoljene velikosti priponke prehoda SMTP. Če pa jo presega, z EWS spremenite velikost z izbiro Digital Sending (Digitalno pošiljanje) in Send to Email (Pošlji na e-poštni naslov).</p>
Ostalo	Vsi znaki	Za dodatne informacije si oglejte uporabniški priročnik na CD-ju.

© 2006 Hewlett-Packard Development Company, L.P.

www.hp.com



Q7829-90904