

HP Photosmart D7300 series

Kullanıcı Kılavuzu

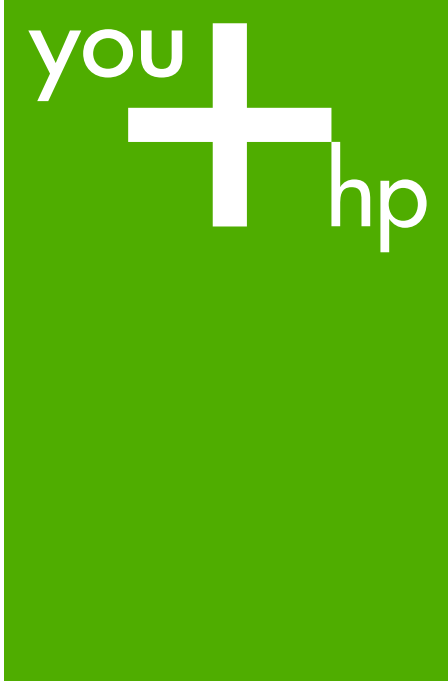



www.hp.com/support

021 672 280	الجزائر	日本	www.hp.com/support/ Japan
Argentina (Buenos Aires)	54-11-4708-1600	0800 222 47	الأردن
Argentina	0-800-555-5000	한국	www.hp.com/support/ korea
Australia	www.hp.com/support/ australia	Luxembourg	www.hp.com/support
Österreich	www.hp.com/support	Malaysia	www.hp.com/support
17212049	البحرين	Mauritius	(262) 262 210 404
België	www.hp.com/support	México (Ciudad de México)	55-5258-9922
Belgique	www.hp.com/support	México	01-800-472-68368
Brasil (Sao Paulo)	55-11-4004-7751	081 005 010	المغرب
Brasil	0-800-709-7751	Nederland	www.hp.com/support
Canada (Mississauga Area)	(905) 206-4663	New Zealand	www.hp.com/support
Canada	1-800-474-6836	Nigeria	1 3204 999
Central America & The Caribbean	www.hp.com/support	Norge	www.hp.com/support
Chile	800-360-999	24791773	عمان
中国	www.hp.com/support/ china	Panamá	1-800-711-2884
Colombia (Bogotá)	571-606-9191	Paraguay	009 800 54 1 0006
Colombia	01-8000-51-4746-8368	Perú	0-800-10111
Costa Rica	0-800-011-1046	Philippines	www.hp.com/support
Česká republika	810 222 222	Polska	22 5666 000
Danmark	www.hp.com/support	Portugal	www.hp.com/support
Ecuador (Andinatel)	1-999-119 800-711-2884	Puerto Rico	1-877-232-0589
Ecuador (Pacifitel)	1-800-225-528 800-711-2884	República Dominicana	1-800-711-2884
(02) 6910602	مصر	Reunion	0820 890 323
El Salvador	800-6160	România	0801 033 390
España	www.hp.com/support	Россия (Москва)	095 777 3284
France	www.hp.com/support	Россия (Санкт-Петербург)	812 332 4240
Deutschland	www.hp.com/support	800 897 1415	السعودية
Ελλάδα (από το εξωτερικό)	+ 30 210 6073603	Singapore	www.hp.com/support/ singapore
Ελλάδα (εντός Ελλάδας)	801 11 75400	Slovensko	0850 111 256
Ελλάδα (από Κύπρο)	800 9 2654	South Africa (international)	+ 27 11 2589301
Guatemala	1-800-711-2884	South Africa (RSA)	086 0001030
香港特別行政區	www.hp.com/support/ hongkong	Rest of West Africa	+ 351 213 17 63 80
Magyarország	06 40 200 629	Suomi	www.hp.com/support
India	www.hp.com/support/ india	Sverige	www.hp.com/support
Indonesia	www.hp.com/support	Switzerland	www.hp.com/support
+971 4 224 9189	العراق	臺灣	www.hp.com/support/ taiwan
+971 4 224 9189	الكويت	ไทย	www.hp.com/support
+971 4 224 9189	لبنان	071 891 391	تونس
+971 4 224 9189	قطر	Trinidad & Tobago	1-800-711-2884
+971 4 224 9189	اليمن	Türkiye	+90 212 444 71 71
Ireland	www.hp.com/support	Україна	(044) 230-51-06
1-700-503-048	ישראל	600 54 47 47	الإمارات العربية المتحدة
Italia	www.hp.com/support	United Kingdom	www.hp.com/support
Jamaica	1-800-711-2884	United States	www.hp.com/support
		Uruguay	0004-054-177
		Venezuela (Caracas)	58-212-278-8666
		Venezuela	0-800-474-68368
		Việt Nam	www.hp.com/support

HP Photosmart D7300 series

HP Photosmart D7300 series Kullanıcı Kılavuzu

Telif hakları ve ticari markalar

© 2006 Hewlett-Packard Development Company, L.P.

Bu belgede sunulan bilgiler önceden bildirilmeksizin değiştirilebilir. Telif hakkı yasalarının izin verdiği durumlar dışında, önceden yazılı izin almaksızın bu belgenin çoğaltılması, uyarlanması veya başka bir dile çevrilmesi yasaktır.

Hewlett-Packard Company bildirimleri

Bu belgede yer alan bilgiler önceden bildirilmeksizin değiştirilebilir.

Tüm hakları saklıdır. Telif haklarının izin verdiği durumlar dışında, Hewlett-Packard tarafından önceden verilmiş yazılı izin almaksızın bu belgenin çoğaltılması, uyarlanması veya başka bir dile çevrilmesi yasaktır.

HP ürün ve hizmetlerine ilişkin garantiler söz konusu ürün ve hizmetlerle birlikte verilen açık garanti beyanlarında yer alanlardan ibarettir. Bu belge içindeki hiçbir şey ek bir garanti oluşturduğu şekilde yorumlanmamalıdır. HP bu belgede bulunan hiçbir teknik ya da yayıncıya ait hata veya eksiklikten sorumlu tutulamaz.

Ticari Markalar

HP, HP logosu ve Photosmart; Hewlett-Packard Development Company, L.P. mülkiyetindedir.

Secure Digital logosu, SD Association'ın ticari markasıdır.

Microsoft ve Windows, Microsoft Corporation'ın tescilli ticari markalarıdır.

CompactFlash, CF ve CF logosu, CompactFlash Association'ın (CFA) ticari markalarıdır.

Memory Stick, Memory Stick Duo, Memory Stick PRO ve Memory Stick PRO Duo, Sony Corporation'ın ticari markaları ve tescilli ticari markalarıdır.

MultiMediaCard, Alman Infineon Technologies AG'nin ticari markasıdır ve MMCA (MultiMediaCard Association) lisanslıdır.

Microdrive, Hitachi Global Storage Technologies'in ticari markasıdır.

xD-Picture Card; iFuji Photo Film Co., Ltd., Toshiba Corporation ve Olympus Optical Co., Ltd.'nin ticari markasıdır.

Mac, Mac logosu ve Macintosh; Apple Computer, Inc'in tescilli ticari markalarıdır.

iPod; Apple Computer, Inc'in ticari markasıdır.

Bluetooth, kendi sahibinin ticari markasıdır ve Hewlett-Packard Company tarafından lisans kapsamında kullanılır.

PictBridge ve PictBridge logosu, Camera & Imaging Products Association (CIPA) şirketinin ticari markalarıdır.

Diğer marka ve ürünler, ilgili şirketlerin ticari ve tescilli ticari markalarıdır.

Yasal model numarası

Yasal kimlik işlemleri için ürününüze bir Yasal Model Numarası atanmıştır. VCVRA-0603, ürününüzün Yasal Model Numarasıdır. Bu yasal model numarası pazarlama adıyla (HP Photosmart D7300 series, vb.) veya ürün numaralarıyla (Q7057A, vb.) karıştırılmamalıdır.

Yasal bildirimlerin tam listesini görmek için ekran yardımına bakın.

Enerji tüketimi - Energy Star®

Hewlett-Packard Company, kaliteli ürünleri çevre açısından sağlıklı bir şekilde sağlamayı taahhüt eder. HP'nin çevreye saygılı ürün sorumluluğu programı hakkında bilgi almak için ekran yardımına bakın.

İçindekiler

1 Hoş geldiniz	3
Özellikler.....	3
HP Photosmart ekran yardımına erişim.....	4
Yazıcı parçaları.....	4
İsteğe bağlı aksesuarlar.....	7
Yazıcı menüsü.....	8
Yazdır.....	8
Kaydet.....	9
Paylaşım.....	9
Ayarlar.....	9
2 Yazdırmaya hazırlanma	11
Kağıt yükleme.....	11
Doğru kağıdı seçme.....	11
Kağıt yükleme.....	11
Mürekkep kartuşlarını takma.....	13
Yedek mürekkep kartuşları satın alma.....	13
Mürekkep kartuşu ipuçları.....	14
Mürekkep kartuşunu takma veya değiştirme.....	14
Bellek kartlarını takma.....	16
Desteklenen dosya biçimleri.....	17
Bellek kartını takma.....	17
Bellek kartı türleri.....	17
Bellek kartını çıkarma.....	18
3 Bilgisayar olmadan fotoğraf bastırma	21
Fotoğraf bastırma.....	21
Fotoğrafları doğrudan bellek kartından yazdırma.....	21
Dijital fotoğraf makinesinden fotoğraf yazdırma.....	23
Fotoğrafları iPod'dan yazdırma.....	24
Fotoğraf düzenleri.....	25
Fotoğraf kalitesini artırma.....	26
Yaratıcı olma.....	27
4 Bağlanma	31
Diğer cihazlara bağlanma.....	31
Fotoğrafları bilgisayara kaydetme.....	33
HP Photosmart Paylaşımı üzerinden bağlanma.....	33
5 Bilgisayardan yazdırma	35
Yazıcı yazılımındaki yaratıcı seçenekleri kullanma.....	35
HP Photosmart Premier.....	35
HP Photosmart Essential.....	36
HP Photosmart Paylaşımı.....	36
Yazdırma tercihlerini ayarlama.....	36
Elektronik yardımı açma.....	37
HP Real Life teknolojileri özellikleri.....	37
6 Bakım	39
Yazıcıyı temizleme ve bakımdan geçirme.....	39

Yazıcının dışını temizleme.....	39
Yazıcıyı hizalama.....	39
Örnek sayfa yazdırma.....	40
Baskı kafasını otomatik olarak temizleme.....	40
Mürekkep kartuşu temas noktalarını elle temizleme.....	40
Otomatik sına ma raporu yazdırma.....	41
Yazılımı güncelleştirme.....	42
Yazıcıyı ve mürekkep kartuşlarını saklama ve taşıma.....	43
Yazıcıyı saklama ve taşıma.....	43
Mürekkep kartuşlarını saklama ve taşıma.....	43
Fotoğraf kağıdının kalitesini koruma.....	44
7 Sorun Giderme.....	47
Yazıcı donanım sorunları.....	47
Yazdırma sorunları.....	48
Hata mesajları.....	52
Kağıt hataları.....	52
Mürekkep kartuşu hataları.....	54
Bellek kartı hataları.....	58
Bilgisayar ve bağlantı yazdırma hataları.....	60
8 HP desteği.....	63
Destek işlemleri.....	63
Telefonla HP desteği.....	63
Telefon desteği süresi.....	63
Arama yapma.....	63
Telefon desteği süresinden sonra.....	64
Ek garanti seçenekleri.....	64
A Belirtiler.....	65
Sistem gereksinimleri.....	65
Yazıcı özellikleri.....	65
B HP Garantisi.....	69
Dizin.....	71

1 Hoş geldiniz

Bir HP Photosmart D7300 series yazıcısı satın aldığınız için teşekkür ederiz! Bu yeni fotoğraf yazıcısıyla güzel fotoğraflar bastırabilir, fotoğrafları bilgisayara kaydedebilir ve bilgisayar kullanarak veya kullanmadan eğlenceli ve kolay projeler oluşturabilirsiniz.

Bu kılavuz, özellikle bilgisayara bağlanmadan nasıl baskı yapabileceğinizi açıklar. Bilgisayardan nasıl yazdırılacağını öğrenmek için, yazıcı yazılımını yükleyin ve elektronik Yardım'a bakın. Bilgisayar ve yazıcıyı birlikte kullanma konusuna genel bir bakış için bkz. [Bilgisayardan yazdırma sayfa 35](#). Yazılımı yükleme hakkında bilgi için, [Hızlı Başlangıç](#) kılavuzuna bakın.

Ev kullanıcıları aşağıdakilerin nasıl yapılacağını öğrenebilir:

- Yazıcıdan veya bilgisayardan kenarlıksız fotoğraf yazdırma
- Fotoğraf düzeni seçme
- Renkli bir fotoğrafı siyah beyaz fotoğrafa dönüştürme veya Sepya ya da Eskitilmiş gibi bir renk efekti uygulama

Yazıcı aşağıdaki belgelerle birlikte gelir:

- **Hızlı Başlangıç Kılavuzu:** *Hızlı Başlangıç Kılavuzu* yazıcıyı nasıl kuracağınızı, yazıcı yazılımını nasıl yükleyeceğinizi ve ilk fotoğrafınızı nasıl bastıracağınızı açıklar.
- **Kullanıcı Kılavuzu:** *Kullanıcı Kılavuzu*, şu anda okumakta olduğunuz kitaptır. Bu kılavuz, yazıcının temel özelliklerini anlatır, yazıcının bilgisayara bağlanmadan nasıl kullanılacağını açıklar ve donanıma ilişkin sorun giderme bilgileri içerir.
- **Ekran yardımı:** HP Photosmart ekran yardımı yazıcının bilgisayara bağlanarak nasıl kullanılacağını açıklar ve yazılıma ilişkin sorun giderme bilgileri içerir.

Özellikler

Yeni özellikler ve ortam, yüksek kalitede fotoğraflar üretmeyi hiç olmadığı kadar kolaylaştırır:

- Yeni HP Gelişmiş Fotoğraf Kağıdı (bazı ülkelerde/bölgelerde HP Fotoğraf Kağıdı da denir) kullandığınızda, yazıcıdaki özel algılayıcılar kağıdın arkasında bir işaret algılar ve optimum yazdırma ayarlarını otomatik olarak seçer. Bu yeni kağıtla ilgili daha fazla bilgi için bkz. [Doğru kağıdı seçme sayfa 11](#).
- HP Real Life teknolojileri, daha iyi fotoğraflar elde etmenizi kolaylaştırır. Otomatik kırmızı göz giderme ve gölgelerde ayrıntı geliştirmeye yönelik uyarıları aydınlatma özelliği sunulan teknolojilerden sadece birkaçıdır. Birçok düzenleme ve geliştirme seçeneğini hem kontrol panelinden hem de yazıcı yazılımından inceleyebilirsiniz. Bu özelliklere kontrol panelinden erişmek için bkz. [Fotoğraf kalitesini artırma sayfa 26](#). Özelliklerin yazılımda nasıl bulunacağını öğrenmek için bkz. [HP Real Life teknolojileri özellikleri sayfa 37](#).

HP Photosmart ekran yardımına erişim

HP Photosmart yazılımını bilgisayara yükledikten sonra, HP Photosmart ekran yardımını görüntüleyebilirsiniz:

- **Windows PC:** **Başlat** menüsünden sırasıyla, **Programlar** (Windows XP'de **Tüm Programlar**) > **HP** > **HP Photosmart D7300 series** > **Photosmart Yardımı** öğelerini seçin.
- **Macintosh:** Finder'dan **Help** (Yardım) > **Mac Help** (Mac Yardımı) öğelerini, ardından **Help Center** (Yardım Merkezi) > **HP Photosmart Premier yardımı** > **HP Photosmart yardımı** öğelerini seçin.

Yazıcı parçaları

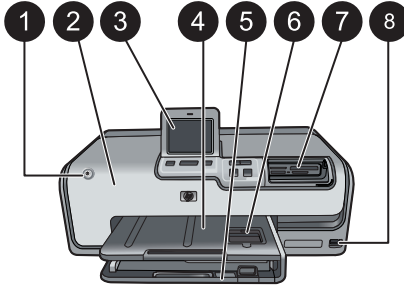

Yazıcının önü

1	Açık: Yazıcıyı açmak için bu düğmeye basın.
2	Üst kapak: Mürekkep kartuşlarına erişmek ve kağıt sıkışmalarını gidermek için bu kapağı kaldırın. Kapağı kaldırmak için HP logosunun altındaki üst kapağı kavrayıp yukarı doğru çekin.
3	Dokunmatik Ekran: Fotoğrafları, menüleri ve mesajları görüntülemek için bu ekranı kullanın.
4	Çıkış tepsi: Çıktılarınızı almak için bu tepsiyi kullanın. Fotoğraf tepsisine erişmek için bu tepsiyi kaldırın.
5	Ana tepsi: Bu tepsiyi dışarı doğru çekerek düz kağıt, asetat, zarf veya diğer ortamı, yazdırılacak tarafı aşağı gelecek şekilde tepsiye yerleştirin.
6	Fotoğraf tepsi: Çıkış tepsisini kaldırın ve en fazla 10 x 15 cm (4 x 6 inç) ebatında küçük boyutlu kağıt yığını, yazdırılacak tarafı aşağı gelecek şekilde fotoğraf tepsisine yerleştirin. Kağıt şeritli veya şeritsiz olabilir.
7	Bellek kartı yuvaları: Bellek kartlarını buraya takın. Desteklenen bellek kartlarının listesi için bkz. Bellek kartlarını takma sayfa 16 .
8	Kamera bağlantı noktası: Bir PictBridge™ dijital kamera, isteğe bağlı HP Bluetooth® kablosuz yazıcı adaptörü veya bir iPod bağlayın.

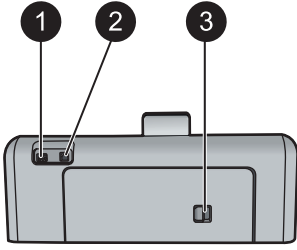

Yazıcının arkası

- | | |
|---|---|
| 1 | Güç kablosu bağlantısı: Yazıcıyla birlikte sağlanan güç kablosunu bu bağlantı noktasına takın. |
| 2 | USB bağlantı noktası: Yazıcıyı bilgisayara bağlamak için bu bağlantı noktasını kullanın. |
| 3 | Arka erişim kapağı: Kağıt sıkışmalarını gidermek veya isteğe bağlı HP Otomatik İki Taraflı Yazdırma Aksesuarı takmak için bu kapağı çıkarın. Bkz. İsteğe bağlı aksesuarlar sayfa 7 . |

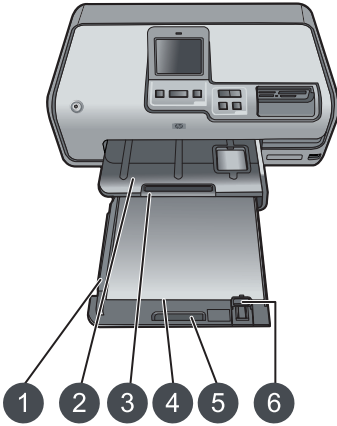

Ana tepsi ve Çıkış tepsi

- | | |
|---|---|
| 1 | Kağıt genişliği kılavuzu: Bu kılavuzu, ana tepsideki kağıdın kenarlarına dayanacak şekilde ayarlayın. |
| 2 | Çıkış tepsi: Çıktılarınızı almak için bu tepsiyi kullanın. Fotoğraf tepsinine erişmek için bu tepsiyi kaldırın. |
| 3 | Çıkış tepsi uzatıcısı: Çıktılarınızı alması için çıkış tepsinin kendinize doğru çekerek uzatın. |
| 4 | Ana tepsi: Bu tepsiyi dışarı doğru çekerek düz kağıt, asetat, zarf veya diğer ortamı, yazdırılacak tarafı aşağı gelecek şekilde tepsiye yerleştirin. |
| 5 | Ana tepsi tutamağı: Ana tepsiyi uzatmak için kendinize doğru çekin. |
| 6 | Kağıt uzunluğu kılavuzu: Bu kılavuzu ana tepsideki kağıdın sonuna dayanacak şekilde ayarlayın. |

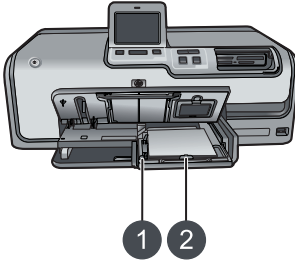

Fotoğraf tepsisi

1	Kağıt genişliği kılavuzu: Bu kılavuzu, fotoğraf tepsisindeki kağıdın kenarlarına dayanacak şekilde ayarlayın.
2	Kağıt uzunluğu kılavuzu: Bu kılavuzu, fotoğraf tepsisindeki kağıdın sonuna dayanacak şekilde ayarlayın.

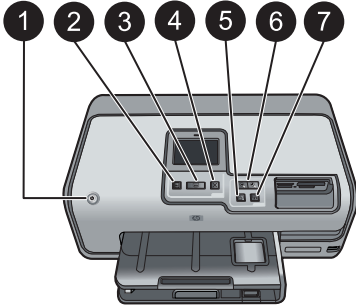

Kontrol paneli

1	Açık: Yazıcıyı açın veya güç tasarrufu moduna getirin.
2	Baskı Önizleme: Seçilen fotoğraf veya fotoğrafların önizlemesini görüntüleyin.
3	Yazdır: Takılan bellek kartından veya ön kamera bağlantı noktasına bağlı bir kameradan seçilen fotoğrafları yazdırın.
4	İptal: Fotoğrafların seçimini kaldırın, menüden çıkın veya istediğiniz bir eylemi durdurun.
5	Döndür: Fotoğraf veya kırpma kutusunu döndürün.
6	Yakınlaştır (+)(-): Fotoğrafları veya kırpma kutusunu yakınlaştırın veya uzaklaştırın. Bir fotoğrafı normal büyütme düzeyinde görüntülerken, bir seferde dört fotoğraf görüntülemek için Yakınlaştır (-) tuşuna da basabilirsiniz.
7	Otomatik Düzelt: Basılan tüm fotoğrafları otomatik olarak geliştirir ve fotoğraflara ışık, karışıklık, odak ve kırmızı göz giderme özelliklerini uygular.

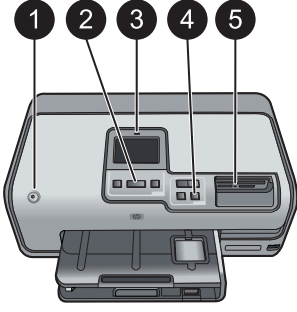

Gösterge ışıkları

1	Açık ışığı: Yazıcı açıksa sabit halde mavi olarak yanar, aksi halde ışık sönmüktür.
2	Yazdır ışığı: Yazıcı açık ve yazdırmaya hazır olduğunda sabit halde mavi olarak yanar, yazıcı yazdırırken veya kendi kendine bakım yapmakla meşgul olduğunda ise mavi ışık yanıp söner.
3	Dikkat ışığı: Hata durumunda yanıp söner. Hataya ilişkin yönerge ve bilgiler için dokunmatik ekrana bakın. Daha fazla bilgi için bkz. Dikkat ışığı açık sayfa 47 .
4	Otomatik Düzelt ışığı: Otomatik Düzelt işlevi çalıştırıldığında sabit mavi renkte yanar.
5	Bellek Kartı ışığı: Bellek kartı takılıysa sabit halde mavi olarak yanar, yazıcı bellek kartına erişiyorsa yanıp söner, takılı bellek kartı yoksa veya birden fazla kart takılıysa söner. Kullanıcı eylemini gerektiren bir sorun olduğunda yanar. Yönergeler için yazıcı ekranına bakın.

İsteğe bağlı aksesuarlar

Dilediğiniz yerde, dilediğiniz zaman kullanabilmek üzere yazıcının taşınabilirlik özelliğini artıran, isteğe bağlı bazı aksesuarlar vardır. Aksesuarların görünümü gösterilenden farklı olabilir.

Sarf malzemesi satın almak için aşağıdaki adreslere gidin:

- www.hpshopping.com (ABD)
- www.hp.com/go/supplies (Avrupa)
- www.hp.com/jp/supply_inkjet (Japonya)
- www.hp.com/paper (Asya/Pasifik)

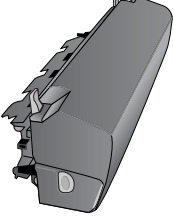
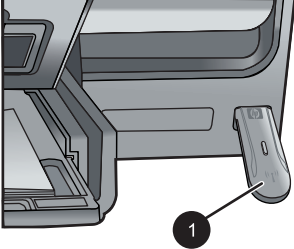
Aksesuar adı	Açıklama		
 <p data-bbox="243 418 614 470">HP Otomatik İki Taraflı Yazdırma Aksesuarı</p>	<p data-bbox="706 175 1154 404">Bu aksesuar, her iki yüze de yazdırmak için her sayfayı otomatik olarak ters çevirir. Paradan (iki taraflı yazdırma kağıt tüketimini azaltır) ve zamandan (kağıdı çıkarıp, arkasına yazdırılması için yeniden yerleştirmek gerekmez) tasarruf eder, hacimli belgeleri daha iyi idare edilebilir duruma getirirsiniz.</p> <p data-bbox="706 418 1116 470">Bu aksesuar tüm ülkelerde/bölgelerde kullanılamayabilir.</p>		
 <p data-bbox="243 777 589 829">HP Bluetooth® kablosuz yazıcı adaptörü</p> <table border="1" data-bbox="243 847 681 907"> <tr> <td data-bbox="243 847 287 907">1</td> <td data-bbox="287 847 681 907">Bluetooth adaptörünü ön kamera bağlantı noktasına takma</td> </tr> </table>	1	Bluetooth adaptörünü ön kamera bağlantı noktasına takma	<p data-bbox="706 499 1147 725">HP Bluetooth® kablosuz yazıcı adaptörü, yazıcının ön tarafında bulunan kamera bağlantı noktasına takılır. Bu adaptör, dijital kameralar, kameralı telefonlar ve PDA'lar da dahil olmak üzere Bluetooth özellikli birçok aygıttan yazdırmak için Bluetooth kablosuz iletişim teknolojisini kullanmanıza olanak verir.</p> <p data-bbox="706 739 1147 821">Bu aksesuar ile yazdırma hakkında daha fazla bilgi için, www.hp.com/go/bluetooth adresine gidin.</p>
1	Bluetooth adaptörünü ön kamera bağlantı noktasına takma		

Yazıcı menüsü

Ana sayfa ekranına erişmek için, sol üst köşedeki ana sayfa simgesine dokunun. Tüm işlemlere kurulum menülerinin yanı sıra ana sayfa ekranından da erişim sağlayabilirsiniz.

Yazdır

Sihirbaz: Yazdırma işlemi boyunca size yol göstermesi için sihirbazı kullanabilirsiniz.

4×6: 10 × 15 cm (4x6 inç) ebatında fotoğraflar bastırmak için kullanın.

Büyütme: Farklı boyutlarda fotoğraf bastırmak için, Büyütme özelliğinden yararlanın.

Tümü: Tüm fotoğrafları yazıcıya takılan bellek kartından yazdırmak için kullanabilirsiniz.

Diğer Projeler: Geniş resimler, HP CD/DVD Etiketleri, cüzdan baskılar ve vesikalık fotoğraflar bastırmak için Diğer Projeler özelliğini kullanın.

- **Geniş Resim Baskıları:** Geniş resim baskısını **Açık** veya **Kapalı** (varsayılan) olarak ayarlayın. En boy oranı 3:1 olan tüm seçili fotoğrafları yazdırmak için **Açık** özelliğini seçin; yazdırmaya başlamadan önce 10 x 30 cm (4 x 12 inç) boyutunda kağıt yükleyin.
- **HP CD/DVD Etiketleri:** CD/DVD'ler için etiket bastırmak üzere kullanabilirsiniz.
- **Cüzdan Baskılar:** Cüzdan boyutunda fotoğraflar bastırmak için kullanabilirsiniz.
- **Vesikalık Fotoğraflar:** Vesikalık fotoğraf bastırmak için seçin.

Kaydet

Seçilen görüntüleri bağlı bir bilgisayara kaydetmek için Kaydet düğmesine dokunun.

Paylaşım

HP Photosmart Paylaşımı üzerinden fotoğrafları seçmek ve paylaşmak için Paylaşım düğmesini kullanın.

Ayarlar

- **Araçlar:** Mürekkep ayarını görüntülemek, baskı kalitesini ayarlamak, örnek sayfa ve sinama sayfası yazdırmak, kartuşları temizlemek ve hizalamak için araçları kullanabilirsiniz.
 - Mürekkep Ayarını Görüntüle: Ana sayfa ekranında mürekkep ayarını etkinleştirmek için kullanabilirsiniz.
 - **Baskı kalitesi: En İyi** (varsayılan) veya **Normal** baskı kalitesi seçeneklerinden birini belirleyin.
 - **Kağıt örnek sayfası:** Yazıcının baskı kalitesini kontrol etmek için yararlı olan bir kağıt örnek sayfası yazdırmak üzere bu seçeneği belirleyin. Bu özellik, yazıcı modellerinin tümünde bulunmaz.
 - **Kağıt sinama sayfası:** Yazıcıyla ilgili bilgiler içeren ve sorunları gidermede yardımcı olabilen bir sinama sayfası yazdırmak için bu seçeneği belirleyin.
 - **Baskı Kafalarını Temizle:** Çıktılarınızda beyaz çizgiler veya izler görüldüğünde baskı kafalarını temizlemek için bu seçeneği belirleyin. Temizleme işlemi bittikten sonra yazıcı otomatik sinama raporu yazdırır. Raporda baskı kalitesi sorunları görünüyorsa, baskı kafalarını yeniden temizleme seçeneğiniz vardır.
 - **Yazıcıyı hizala:** Çıktılarınızda beyaz çizgiler veya izler görüldüğünde yazıcıyı hizalamak için bu seçeneği belirleyin.
- **Bluetooth**
 - **Aygıt adresi:** Bluetooth kablosuz iletişim teknolojisine sahip bazı aygıtlar, yerini belirlemeye çalıştıkları aygıtın adresini girmenizi gerektirir. Bu menü seçeneği yazıcı adresini gösterir.
 - **Aygıt adı:** Bluetooth kablosuz iletişim teknolojisine sahip diğer aygıtlar yazıcıyı bulduklarında, yazıcı için görüntülenecek adı seçebilirsiniz.
 - **Anahtar:** Yazıcının Bluetooth **Güvenlik düzeyi Yüksek** olarak ayarlandığında, yazıcının diğer Bluetooth aygıtları ile de kullanılabilmesini sağlamak için bir anahtar girmeniz gerekir. Varsayılan anahtar 0000'dir.
 - **Görünürlük: Görünür** (varsayılan) veya **Görünür Değil** seçeneğini belirleyin. **Görünürlük Görünür Değil** olarak ayarlandığında, yalnızca yazıcı adresini bilen aygıtlar yazıcıdan çıktı alabilir.
 - **Güvenlik düzeyi: Düşük** (varsayılan) veya **Yüksek** özelliğini seçin. **Düşük** ayarı, Bluetooth kablosuz iletişim teknolojisine sahip diğer aygıt kullanıcılarının yazıcı anahtarını girmesini gerektirmez. **Yüksek** ayarı ise, Bluetooth kablosuz iletişim teknolojisine sahip diğer aygıt kullanıcılarının yazıcı anahtarını girmesini gerektirir.
 - **Bluetooth seçeneklerini sıfırla:** Bluetooth menüsündeki tüm öğeleri varsayılan değerlerine sıfırlamak için bu seçeneği belirleyin.

- **Yardım Menüsü:** Yazıcı kullanımı ile ilgili yönergeler için yardım menüsünü kullanabilirsiniz.
 - **Kartuşlar:** Mürekkep kartuşunun nasıl takılacağı ile ilgili bir animasyon görmek için bu seçeneği belirleyin.
 - **Ana Tepsiyi Yükleme:** Ana tepsiyi yükleme yönergelerini okumak için bu seçeneği belirleyin.
 - **Fotoğraf Tepsisi Yükleme:** Fotoğraf tepsisi yükleme yönergelerini okumak için bu seçeneği belirleyin.
 - **Kağıt sıkışmaları:** Kağıt sıkışmasının nasıl giderileceğiyle ilgili bir animasyon görmek için bu seçeneği belirleyin.
 - **Kamera bağlantısı:** Yazıcıya PictBridge kameranın nasıl bağlanacağıyla ilgili yönergeleri okumak için bu seçeneği belirleyin.
- **Tercihler**
 - **Baskı kağıt boyutu:** Her yazdırma işleminizde kağıt türünü ve boyutunu (varsayılan) seçmek için **Yazdırmadan önce sor** düğmesine dokununuz.
 - **Kağıt Türü: Otomatik** (varsayılan) seçeneğine dokunduğunuzda yazıcı, yazdırma işleminizde kağıt türünü ve boyutunu otomatik olarak algılar.
 - **Tarih Damgası:** Yazdırılan fotoğraflara tarih ve/veya saat eklemek için bu seçeneği kullanın.
 - **Colorspace:** Bir renk aralığı seçin. Otomatik seç varsayılan ayarı, yazıcıya Adobe RGB renk aralığını kullanmasını (kullanılabiliyorsa) söyler. Adobe RGB yoksa yazıcı varsayılan olarak sRGB ayarını belirler.
 - **PictBridge Tepsisi Seçimi:** PictBridge bağlantısı üzerinden yazdırmak üzere varsayılan kağıt tepsisini seçmek için bu özelliği kullanabilirsiniz.
 - **Sesli Geri Besleme:** Bir düğmeye dokunulduğunda veya basıldığında tonun duyulabilmesi için bu seçeneği kullanabilirsiniz.
 - **Video geliştirme: Açık** (varsayılan) veya **Kapalı** seçeneğini belirleyin. **Açık** özelliğini seçtiğinizde, video kliplerden yazdırılan fotoğrafların kalitesi geliştirilir.
 - **Fabrika Ayarlarına Dön: Dil seç, Ülke/bölge seç** (**Tercih** menüsündeki **Dil** öğesinin altında bulunur) ve **Bluetooth ayarları** (ana yazıcı menüsündeki **Bluetooth** öğesinin altında bulunur) dışındaki tüm menü öğelerinin fabrika ayarlarını geri yükler. Bu ayar HP Instant Share veya Ağ varsayılanlarını etkilemez.

2 Yazdırmaya hazırlanma

Bu bölümde aşağıdaki konular bulunmaktadır:

- [Kağıt yükleme sayfa 11](#)
- [Mürekkep kartuşlarını takma sayfa 13](#)
- [Bellek kartlarını takma sayfa 16](#)

Kağıt yükleme

Yazdırma işiniz için doğru kağıdı nasıl seçeceğinizi ve kağıdı yazdırmak üzere giriş tepsisine nasıl yükleyeceğinizi öğrenin.

Doğru kağıdı seçme

HP Gelişmiş Fotoğraf Kağıdı kullanın. Bu kağıt özellikle, yazıcınızda bulunan mürekkeple kaliteli fotoğraflar oluşturabilmeniz için tasarlanmıştır. Diğer fotoğraf kağıtları düşük kalitede iş çıkarır.

Kullanılabilir HP tasarımlı fotoğraf kağıtları listesini görmek veya sarf malzemesi satın almak için aşağıdaki adreslere gidin:

- www.hpshopping.com (ABD)
- www.hp.com/eur/hpoptions (Avrupa)
- www.hp.com/jp/supply_inkjet (Japonya)
- www.hp.com/paper (Asya/Pasifik)

Yazıcı, HP Gelişmiş Fotoğraf Kağıdı'na en iyi kalitede fotoğraflar basacak şekilde varsayılan olarak ayarlanır. Farklı bir kağıt türüne yazdırırken, yazıcı menüsündeki kağıt türünü değiştirdiğinizden emin olun. Bkz. [Yazıcı menüsü sayfa 8](#).

Kağıt yükleme

Kağıt yükleme ipuçları:

- Kağıdı, yazdırılacak tarafı aşağı bakacak şekilde yerleştirin.
- Fotoğrafları ve belgeleri, 8 x 13 cm (3 x 5 inç) ile 22 x 61 cm (8,5 x 24 inç) arasında değişen çok çeşitli boyutlarda kağıda yazdırabilirsiniz. 10 x 15 cm (4 x 6 inç) fotoğraf kağıdı şeritli veya şeritsiz olarak bulunabilir.
- Kağıt yerleştirmeden önce, ana tepsiyi dışarı doğru çekin ve kağıda yer ayırmak için kağıt genişliği ve kağıt uzunluğu kılavuzlarını dışarı doğru kaydırın. Kağıdı yükledikten sonra kılavuzları kağıdı bükmeden kenarlarına dayanacak şekilde ayarlayın. Kağıt yükleme işlemi sona erdiğinde ana tepsiyi sonuna kadar geri itin.
- Bir tepsiye aynı anda yalnızca bir türde ve boyutta kağıt yerleştirin.
- Kağıdı yükledikten sonra, çıkış tepsiyi uzantısını yazdırılan sayfaları yakalayacak şekilde uzatın.

En sık kullanılan kağıt boyutlarını yazıcıya yüklemek için aşağıdaki tablodaki yönergeleri kullanın.

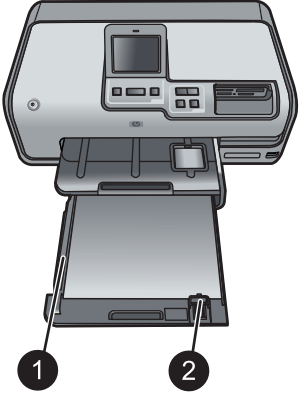
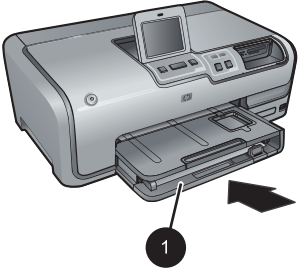
Kağıt türü	Nasıl yüklenir?	Yüklenecek tepsi						
Tüm desteklenen fotoğraf kağıdı veya düz kağıt ortamı	<ol style="list-style-type: none"> 1. Ana tepsiyi uzatın. 2. Kağıt genişliği ve kağıt uzunluğu kılavuzlarını en dıştaki konumlarına kaydırın. 3. Kağıdı, yazdırılacak tarafı aşağı bakacak şekilde yerleştirin. Kağıt yığınının kağıt uzunluğu kılavuzunun üst noktasını aşip aşmadığını kontrol edin. 4. Kağıt genişliği ve kağıt uzunluğu kılavuzlarını, kağıdın kenarlarında durana kadar içeri doğru ayarlayın. 5. Ana tepsiyi sonuna kadar itin. 	<p>Ana tepsiyi yükleyin</p>  <p>Kağıt yerleştirin ve kılavuzları içeri doğru ayarlayın</p> <table border="1" data-bbox="728 725 1034 791"> <tr> <td>1</td> <td>Kağıt genişliği kılavuzu</td> </tr> <tr> <td>2</td> <td>Kağıt uzunluğu kılavuzu</td> </tr> </table>  <p>Ana tepsiyi içeri doğru itin</p> <table border="1" data-bbox="728 1159 1081 1194"> <tr> <td>1</td> <td>Ana tepsiyi sonuna kadar itin</td> </tr> </table>	1	Kağıt genişliği kılavuzu	2	Kağıt uzunluğu kılavuzu	1	Ana tepsiyi sonuna kadar itin
1	Kağıt genişliği kılavuzu							
2	Kağıt uzunluğu kılavuzu							
1	Ana tepsiyi sonuna kadar itin							
En fazla 10 x 15 cm (4 x 6 inç) boyutlu şeritli veya şeritsiz fotoğraf kağıdı, Hagaki kartları, A6 kartlar, L boyutlu kartlar	<ol style="list-style-type: none"> 1. Çıkış tepsisini kaldırın ve ana kağıt tepsisini uzatın. 2. Kağıt genişliği ve kağıt uzunluğu kılavuzlarını, kağıda yer açmak için dışarı doğru ayarlayın. 3. Fotoğraf tepsisine yazdırılacak yüzleri aşağı bakacak şekilde en fazla 20 sayfa kağıt yerleştirin. Şeritli kağıt kullanıyorsanız, şeritli 	<p>Fotoğraf tepsisini yükleyin</p>						

(devamı)

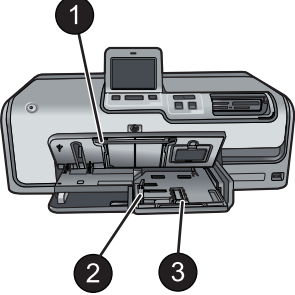
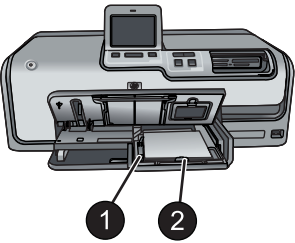
Kağıt türü	Nasıl yüklenir?	Yüklenecek tepsi										
	<p>kısmı sizden tarafta olacak şekilde yerleştirin.</p> <p>4. Kağıt genişliği ve kağıt uzunluğu kılavuzlarını, kağıdın kenarlarında durana kadar içeri doğru ayarlayın.</p> <p>5. Fotoğraf tepsisini içeri doğru itin.</p> <p>6. Çıkış tepsisini kapatın.</p>	 <p>Çıkış tepsisini kaldırın ve kılavuzları dışa doğru ayarlayın</p> <table border="1" data-bbox="711 546 1014 651"><tr><td>1</td><td>Çıkış tepsi</td></tr><tr><td>2</td><td>Kağıt genişliği kılavuzu</td></tr><tr><td>3</td><td>Kağıt uzunluğu kılavuzu</td></tr></table>  <p>Fotoğraf kağıdı yerleştirin ve kılavuzları içeri doğru ayarlayın</p> <table border="1" data-bbox="711 1015 1014 1085"><tr><td>1</td><td>Kağıt genişliği kılavuzu</td></tr><tr><td>2</td><td>Kağıt uzunluğu kılavuzu</td></tr></table>	1	Çıkış tepsi	2	Kağıt genişliği kılavuzu	3	Kağıt uzunluğu kılavuzu	1	Kağıt genişliği kılavuzu	2	Kağıt uzunluğu kılavuzu
1	Çıkış tepsi											
2	Kağıt genişliği kılavuzu											
3	Kağıt uzunluğu kılavuzu											
1	Kağıt genişliği kılavuzu											
2	Kağıt uzunluğu kılavuzu											

Mürekkep kartuşlarını takma

HP Photosmart yazıcınızı ilk ayarlamınızda ve kullanımınızda, yazıcınızla birlikte gelen mürekkep kartuşlarını taktığınızdan emin olun. Bu mürekkep kartuşlarındaki mürekkep, özellikle baskı kafası aksamında yer alan mürekkeple karışacak şekilde formüle edilir.

Yedek mürekkep kartuşları satın alma

Yedek kartuş satın alırken, bu kılavuzun arka kapağında görünen kartuş numaralarına bakın. Bu kartuş numaraları, ülkeye/bölgeye göre değişebilir.



Not Yazıcıyı önceden birkaç kez kullandıysanız ve HP Photosmart yazıcı yazılımını yüklediyseniz, kartuş numaralarını yazıcı yazılımında da bulabilirsiniz. **Windows kullanıcıları:** Windows görev çubuğunda HP Dijital Görüntüleme İzleyicisi simgesini sağ tıklayın ve **HP Çözüm Merkezi'ni Başlat/Göster** özelliğini seçin. **Ayarlar, Yazdırma Ayarları** ve sonra da **Yazıcı Araç Kutusu** öğelerini seçin. **Tahmini Mürekkep Düzeyleri** sekmesini ve ardından **Mürekkep Kartuşu Bilgileri** seçeneğini tıklayın. Mürekkep kartuşu sipariş etmek için **Çevrimiçi Alışveriş** seçeneğini tıklayın. **Mac kullanıcıları:** Kenetlenme Yuvası'nda bulunan **HP Photosmart Premier** seçeneğini tıklayın. **Settings (Ayarlar)** açılan menüsünden **Maintain Printer (Yazıcı Bakımı)** özelliğini seçin. **Launch Utility (Yardımcı Programı Başlat)** seçeneğini tıklayın ve açılan menüden **Supplies Status (Sarf Malzemesi Durumu)** özelliğini seçin.

Mürekkep kartuşu ipuçları

HP Vivera Mürekkepleri, gerçeğe yakın fotoğraf kalitesi ve renk solmasına karşı olağanüstü dayanıklılığı ile nesiller boyu canlı renkler sağlar. HP Vivera Mürekkepleri kalite, saflık ve renk solmasına karşı dayanıklılık için özel olarak formüle edilir ve bilimsel olarak test edilir.

En iyi baskı kalitesi için HP, tüm perakende mürekkep kartuşlarını, kutuda belirtilen yükleme tarihinden önce kullanmanızı önerir.

En iyi yazdırma sonuçları için HP, yalnızca gerçek HP yazıcı kartuşlarını kullanmanızı önerir. Orijinal HP mürekkep kartuşları, kolaylıkla defalarca yüksek sonuçlar elde etmenize yardımcı olmak için tasarlanmış ve HP yazıcılarıyla test edilmiştir.



Not HP, yabancı kartuşların kalitesini veya güvenilirliğini garanti edemez. Yabancı kartuş kullanımına atfedilebilir bir yazıcı hatası veya zararı sonucunda gereken yazıcı hizmeti veya onarım garanti kapsamında değildir.

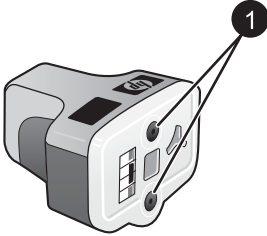

Mürekkep kartuşu

1 | Bu deliklere nesne sokmayın



Dikkat uyarısı Mürekkep kaybını veya mürekkebin dökülmesini önlemek için: yazıcıyı taşıırken mürekkep kartuşlarını takılı halde bırakın ve kullanılmış mürekkep kartuşlarını uzun süre yazıcının dışında bırakmaktan kaçının.

Mürekkep kartuşunu takma veya değiştirme

1. Yazıcının açık olduğundan emin olun ve sonra üst kapağı kaldırın. Yazıcının içindeki tüm ambalaj malzemelerinin çıkarıldığından emin olun.

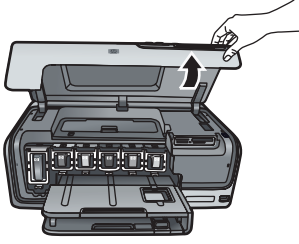

2. Yazıcının içindeki gri renkli mandalı serbest bırakmak için mürekkep kartuşu yuvasının altındaki gri renkli şeridi sıkın, ardından da mandalı kaldırın. Mürekkep kartuşu alanları kolay anlaşılabilmesi için renk ile kodlanmıştır. Kartuş takmak veya değiştirmek için uygun rengin altındaki mandalı kaldırın. Soldan sağa mürekkep kartuşları, siyah, sarı, açık cam göbeği, cam göbeği, açık macenta ve macentadır.

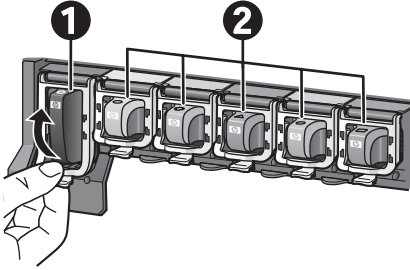

- | | |
|---|--|
| 1 | Siyah mürekkep kartuşu için mürekkep kartuşu mandalı |
| 2 | Renkli mürekkep kartuşları için mürekkep kartuşu alanı |

3. Kartuş değiştiriyorsanız, eski kartuşu kendinize doğru çekerek yuvasından çıkarın.

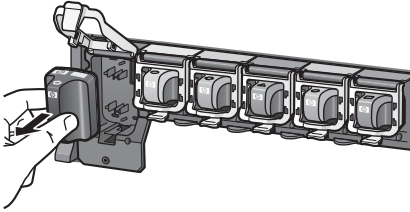

Eski kartuşu geri dönüştürün. HP Inkjet Sarf Malzemeleri Geri Dönüştürme Programı, birçok ülkede/bölgede mevcuttur ve kullanılmış mürekkep kartuşlarını ücretsiz olarak geri dönüştürmenize olanak tanır. Daha fazla bilgi için www.hp.com/hpinfo/globalcitizenship/environment/recycle/inkjet.html adresine gidin.

4. Yeni mürekkep kartuşunu ambalajından çıkarın ve tutamağından tutarken, boş yuvanın içine doğru kaydırın. Mürekkep kartuşunu, yeni kartuşla aynı şekilli simgeye ve renge sahip yuvaya taktığınızdan emin olun. Mürekkep kartuşu takılırken, bakır renkli temas noktaları yazıcıya dönük olmalıdır.



Not Yazıcınızın ilk kurulumunda ve kullanımında, yazıcınızla birlikte gelen mürekkep kartuşlarını taktığınızdan emin olun. Bu mürekkep kartuşlarındaki mürekkep, özellikle baskı kafası aksamında yer alan mürekkeple karışacak şekilde formüle edilir.

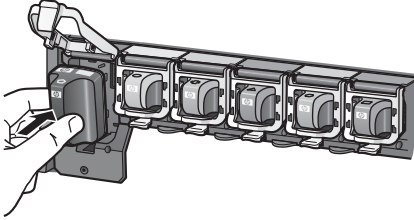

5. Yerine oturana dek gri renkli mandalı aşağı doğru bastırın.

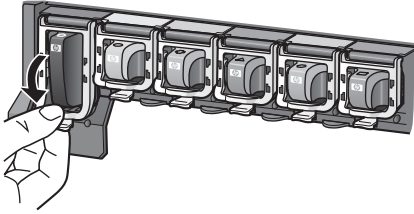

6. Değiştirmekte olduğunuz her mürekkep kartuşu için 2 - 5 arasındaki adımları yineleyin.
Altı kartuşu da takmanız gerekir. Bir mürekkep kartuşu eksik olursa yazıcı çalışmaz.
7. Üst kapağı kapatın.
Dokunmatik ekran, düşük mürekkep seviyesi tespit edildiğinde, her kartuşun yaklaşık mürekkep seviyesini gösteren altı mürekkep damlası simgesi görüntüler.



Not HP olmayan mürekkep kullanıyorsanız, söz konusu kartuşun simgesinde mürekkep damlası yerine bir soru işareti görünür. Yazıcı, yabancı mürekkep içeren mürekkep kartuşlarındaki geri kalan mürekkep miktarını algılayamaz.

Bellek kartlarını takma

Dijital kameranızla fotoğrafları çektikten sonra, bellek kartını kameradan çıkarabilir ve fotoğraflarınızı görüntülemek ve bastırmak için yazıcıya takabilirsiniz. Yazıcı aşağıdaki türde bellek kartlarını okuyabilir: CompactFlash™, Memory Sticks, Microdrive™, MultiMediaCard™, Secure Digital™ ve xD-Picture Card™.



Dikkat uyarısı Diğer bellek kartı türlerini kullanmak bellek kartına ve yazıcıya zarar verebilir.

Fotoğrafları dijital kameradan yazıcıya aktarmanın başka yolları hakkında bilgi edinmek için, bkz: [Diğer cihazlara bağlanma sayfa 31](#).

Desteklenen dosya biçimleri

Yazıcı aşağıdaki dosya biçimlerini doğrudan bellek kartından tanıyabilir ve yazdırabilir: JPEG, sıkıştırılmamış TIFF, Motion JPEG AVI, Motion-JPEG QuickTime ve MPEG-1. Dijital fotoğraf makineniz başka dosya biçimlerinde fotoğraf ve video klipleri kaydediyorsa, bu dosyaları bilgisayarınıza kaydedin ve bir yazılım uygulaması kullanarak bastırın. Daha fazla bilgi için, elektronik Yardım'a bakın.

Bellek kartını takma

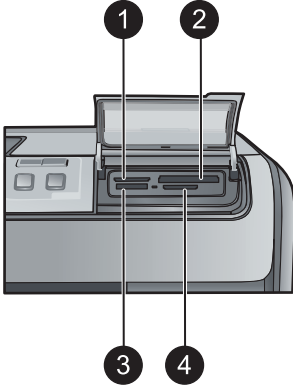

Bellek kartı yuvaları

1	xD-Picture Kartı
2	Compact Flash I ve II, Microdrive
3	Memory Stick
4	Secure Digital, MultiMediaCard (MMC)

Bellek kartı türleri

Aşağıdaki tabloda bellek kartınızı bulun ve kartı yazıcıya takmak için yönergeleri uygulayın.





Yönergeler:

- Aynı anda yalnızca bir bellek kartı takın.
- Bellek kartını yazıcının içine doğru gidebildiği kadar hafifçe itin. Bellek kartı yuvaları, kartın sadece bir bölümünün yazıcının içine girmesine olanak verir; bellek kartının tamamını yazıcının içine sokmaya çalışmayın.
- Bellek kartı doğru takıldığında, bellek kartı ışığı yanıp söner ve sonra kesintisiz olarak yeşil renkte yanar.

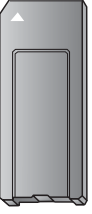
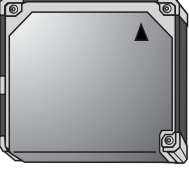

Dikkat uyarısı 1 Bellek kartının başka şekilde takılması karta ve yazıcıya zarar verebilir.

Dikkat uyarısı 2 Bellek kartı ışığı yeşil renkte yanıp sönerken bellek kartını çıkarmayın. Daha fazla bilgi için bkz. [Bellek kartını çıkarma sayfa 18](#).

Bellek kartı	Bellek kartı nasıl takılır?
CompactFlash 	<ul style="list-style-type: none"> • Ön etiket yukarı bakmalı ve etiketin üzerinde ok varsa, ok yazıcıyı işaret etmelidir • Metal deliklerin olduğu kenarlar yazıcıya önce girer
Memory Stick 	<ul style="list-style-type: none"> • Açılı köşe sol tarafta olmalıdır • Metal temas noktaları aşağı bakar • Memory Stick Duo veya Memory Stick PRO Duo kartı kullanıyorsanız, kartı yazıcıya takmadan önce kartla birlikte gelen adaptörü takın
Microdrive 	<ul style="list-style-type: none"> • Ön etiket yukarı bakmalı ve etiketin üzerinde ok varsa, ok yazıcıyı işaret etmelidir • Metal deliklerin olduğu kenarlar yazıcıya önce girer
MultiMediaCard 	<ul style="list-style-type: none"> • Açılı köşe sağ tarafta olmalıdır • Metal temas noktaları aşağı bakar
Secure Digital 	<ul style="list-style-type: none"> • Açılı köşe sağ tarafta olmalıdır • Metal temas noktaları aşağı bakar
xD-Picture Kartı 	<ul style="list-style-type: none"> • Kartın kıvrılmış tarafı size bakar • Metal temas noktaları aşağı bakar

Bellek kartını çıkarma

Bellek Kartı ışığının yanıp sönmeye durana kadar bekleyin ve sonra bellek kartını yazıcıdan çıkarmak için hafifçe çekin.



Dikkat uyarısı Bellek Kartı ışığı yanıp sönerken bellek kartını dışarı çekmeyin. Işığın yanıp sönmesi, yazıcının bellek kartına erişmekte olduğunu gösterir. Erişim sırasında bellek kartı çıkarılırsa, yazıcı ve bellek kartı zarar görebilir ya da bellek kartındaki bilgiler bozulabilir.

3 Bilgisayar olmadan fotoğraf bastırma

HP Photosmart D7300 series yazıcı, bilgisayarı açmadan bile fotoğrafları seçmenize, geliştirmenize ve bastırmanıza olanak sağlar. Yazıcınızı *Hızlı Başlangıç* kitapçığındaki yönergeleri kullanarak kurduktan sonra, yazıcınıza bellek kartı takabilir ve yazıcı kontrol panelindeki düğmeleri kullanarak fotoğraflarınızı bastırabilirsiniz.

Fotoğraflarınızı doğrudan dijital kameradan da bastırabilirsiniz. Daha fazla bilgi için bkz. [Dijital fotoğraf makinesinden fotoğraf yazdırma sayfa 23](#).

Fotoğraf bastırma

Fotoğraflarınızı bilgisayar olmadan birkaç farklı yöntemle bastırabilirsiniz:

- Fotoğrafların bulunduğu bellek kartını yazıcının bellek kartı yuvalarından birine takma
- Yazıcının önündeki kamera bağlantı noktasına bir PictBridge dijital kamera bağlama
- İsteğe bağlı HP Bluetooth® kablosuz yazıcı adaptörü takma ve Bluetooth kablosuz iletişim teknolojisini kullanan bir dijital kameradan bastırma

Fotoğrafları doğrudan bellek kartından yazdırma

Bellek kartını yazıcıya takıp fotoğrafları görüntülemek, seçmek, geliştirmek ve yazdırmak için yazıcı kontrol panelini kullanarak fotoğrafları bu karttan yazdırabilirsiniz. Kameradan seçilmiş fotoğrafları da (dijital kamerayı kullanarak, yazdırılmak üzere işaretlediğiniz fotoğraflar) doğrudan bellek kartından yazdırabilirsiniz.

Bellek kartından yazdırmak hızlı ve kolaydır, ayrıca dijital kamera pillerini boşaltmaz.

Bunu yapmak için	Aşağıdaki adımları uygulayın:
<p>Bir veya daha çok fotoğraf bastırma</p> <p>Başlamadan önce, bellek kartının yazıcıya yerleştirildiğinden ve kullanmak istediğiniz kağıt tepsisine doğru kağıt yerleştirildiğinden emin olun.</p> <p>Doğru tepsinin seçildiğini doğrulamak için Fotoğraf tepsisi ışığını kontrol edin; Ana tepsinin ışığı kapalı, Fotoğraf tepsisinin ışığı açık olmalıdır.</p>	<ol style="list-style-type: none">1. Yazdır tuşuna dokununuz.2. İstenilen fotoğraf boyutunu seçmek için 4×6 veya Büyütme seçeneğine dokununuz.3. İstenilen kağıt boyutuna dokununuz.4. Sağ ve sol ok tuşlarını kullanarak, mevcut fotoğraflar arasında gezininiz.5. Bir veya daha fazla görüntü seçmek için istenilen fotoğraflara dokununuz. <p>Not Dokunmatik ekranda 4 resim görüntülemek için Yakınlaştır - tuşuna basın.</p> <ol style="list-style-type: none">6. Seçili fotoğrafları bastırmak için Yazdır tuşuna basın.
<p>Bellek kartındaki tüm fotoğrafları bastırma</p> <p>Başlamadan önce, bellek kartının yazıcıya</p>	<ol style="list-style-type: none">1. Yazdır tuşuna dokununuz.2. Tümü tuşuna dokununuz.3. İstenilen kağıt boyutuna dokununuz.4. İstenilen fotoğraf boyutuna dokununuz.

(devamı)

Bunu yapmak için	Aşağıdaki adımları uygulayın:
<p>yerleştirildiğinden ve kullanmak istediğiniz kağıt tepsisine doğru kağıt yerleştirildiğinden emin olun.</p>	
<p>Kameradan seçilen fotoğrafları bellek kartından bastırma</p> <p>Yazdırmak için dijital kameradan fotoğraf seçtiğinizde, kamera seçilen fotoğrafları belirleyen bir Dijital Yazdırma Sırası Biçimi (DPOF) dosyası oluşturur.seçili fotoğrafları tanımlar. Yazıcı DPOF 1.0 ve 1.1 dosyalarını doğrudan bellek kartından okuyabilir.</p>	<ol style="list-style-type: none"> 1. Bastırmak istediğiniz fotoğrafları seçmek için dijital kamera kullanın. Daha fazla bilgi için kamerayla birlikte gelen belgelere bakın. 2. Fotoğraf düzeni olarak kameradan varsayılan ayarı seçerseniz, bir fotoğraf düzeni seçmek için Düzen düğmesine dokunun. Kameradan varsayılan dışında bir fotoğraf düzeni seçerseniz, fotoğraflar yazıcı ayarlarına bakılmadan kameradan seçilen düzene göre bastırılır. 3. Dilediğiniz kağıdı yerleştirin. 4. Bellek kartını dijital kameradan çıkarın ve yazıcıya takın. 5. Yazıcı ekranında kameradan seçilen fotoğrafları bastırmak isteyip istemediğinizi soran bir mesaj görüldüğünde,  özelliğine dokunun. Kamerayla seçtiğiniz fotoğraflar yazdırılmaya başlar. <p>Yazıcı, kameradan seçilen tüm fotoğrafları kartta bulamaz veya karttan okuyamazsa, okuyabildiği fotoğrafları yazdırır.</p> <p>Bastırma işleminden sonra yazıcı DPOF dosyasını siler ve fotoğraflardaki işaretleri kaldırır.</p>
<p>Sihirbaz kullanarak yazdırma</p> <p>Yazdırma sihirbazı fotoğrafların seçilmesi, boyutlandırılması, düzenlenmesi ve bastırılmasına ilişkin ayrıntılı yönergeler sunar.</p>	<ol style="list-style-type: none"> 1. Yazdır tuşuna dokunun. 2. Sihirbaz tuşuna dokunun. 3. İstediğiniz fotoğraf veya fotoğrafları bastırmak için komutları izleyin.
<p>Video kliplerden fotoğraf bastırma</p> <p>Video klipleri dokunmatik ekranda görüntüleyebilir ve çerçeveleri tek tek seçip bastırabilirsiniz.</p> <p>Video klip içeren bir bellek kartını ilk takışınızda yazıcı video klipi yazıcı ekranında göstermek için klipin ilk çerçevesini kullanır.</p>	<ol style="list-style-type: none"> 1. Yazdır tuşuna dokunun. 2. İstenilen fotoğraf boyutunu seçmek için 4×6 veya Büyütme seçeneğine dokunun. 3. Kullanılabilir videoları seçmek için, sağ ve sol ok tuşlarını kullanarak gezinebilirsiniz. <p>Not Videolar görüntünün ortasında bir video kamera simgesi görüntüler.</p> <ol style="list-style-type: none"> 4. Videoyu oynatmak için oynat simgesine dokunun. İleri ve geri oklarına dokunarak, videoyu hızlı biçimde ileri veya geri sarabilirsiniz.

(devamı)

Bunu yapmak için	Aşağıdaki adımları uygulayın:
<p>Yazıcı aşağıdaki biçimlerde kaydedilen video klipleri tanır:</p> <ul style="list-style-type: none">• Motion-JPEG AVI• Motion-JPEG QuickTime• MPEG-1 <p>Yazıcı bunların dışındaki biçimlerde olan video klipleri yok sayar.</p> <p>Başlamadan önce, bellek kartının yazıcıya yerleştirildiğinden ve kullanmak istediğiniz kağıt tepsisine doğru kağıt yerleştirildiğinden emin olun.</p>	<p>5. Yazdırılacak çerçeveyi seçmek için, duraklat simgesine dokunarak videoyu duraklatın. Video, yazdırılacak çerçevelerin seçilmesi için duraklatılmalıdır.</p> <p>Not Videoyu çerçeve çerçeve ilerletmek veya geriye sarmak için, ileri veya geri simgelerine dokununuz.</p> <p>6. Dilediğiniz çerçeveyi yazdırmak üzere seçmek için bu çerçeveye dokununuz.</p> <p>7. Seçili kareleri yazdırmak için Yazdır seçeneğine dokununuz.</p>
<p>Bir fotoğraf dizini yazdırma</p> <p>Fotoğraf dizininde, bellek kartındaki en çok 2000 fotoğraf için küçük resim görüntüleri ve dizin numaraları gösterilir. Maliyetleri azaltmak için fotoğraf kağıdı yerine düz kağıt kullanın.</p> <p>Fotoğraf dizini birkaç sayfa olabilir.</p> <p>Başlamadan önce, bellek kartının yazıcıya yerleştirildiğinden ve kullanmak istediğiniz kağıt tepsisine doğru kağıt yerleştirildiğinden emin olun.</p>	<p>1. Yazdır tuşuna dokununuz.</p> <p>2. Tümü tuşuna dokununuz.</p> <p>3. 8,5×11 kağıt boyutunu seçin.</p> <p>4. Dizin sayfası simgesine dokununuz.</p>
<p>Yazdırma işlemini durdurma</p>	<p>Yürütülmekte olan bir yazdırma işini durdurmak için İptal tuşuna basın.</p>

Dijital fotoğraf makinesinden fotoğraf yazdırma

Bir PictBridge dijital fotoğraf makinesini USB kablosuyla doğrudan yazıcının kamera bağlantı noktasına bağlayarak fotoğraf bastırabilirsiniz. Bluetooth kablosuz iletişim teknolojisi olan bir dijital fotoğraf makineniz varsa, isteğe bağlı HP Bluetooth® kablosuz yazıcı adaptörünü yazıcıya takarak fotoğrafları yazıcıya kablosuz olarak gönderebilirsiniz.

Dijital fotoğraf makinesinden bastırduğunuzda, yazıcı makinede seçtiğiniz ayarları kullanır. Daha fazla bilgi için, fotoğraf makinesiyle birlikte verilen belgelere bakın.

Fotoğrafları şu kaynaktan bastırmak için...	Uygulanacak adımlar
<p>Bluetooth kablosuz iletişim teknolojisi olan dijital kamera</p> <p>Bluetooth kablosuz iletişim teknolojisi olan bir dijital kameranız varsa, isteğe bağlı HP Bluetooth® kablosuz yazıcı adaptörünü satın alabilir ve kablosuz Bluetooth bağlantısını kullanarak fotoğrafları kameradan bastırabilirsiniz.</p> <p>Not Ayrıca PDA ve kameralı cep telefonları gibi Bluetooth kablosuz iletişim teknolojisi olan diğer cihazlardan da bastırabilirsiniz. Daha fazla bilgi için Diğer cihazlara bağlanma sayfa 31 bölümüne ve Bluetooth adaptörünüzle birlikte gelen belgelere bakın.</p>	<ol style="list-style-type: none"> 1. Dokunmatik ekrandaki Bluetooth menüsünü kullanarak yazıcıya yönelik Bluetooth seçeneklerini ayarlayın. Daha fazla bilgi için bkz. Bluetooth sayfa 9. 2. Yazıcı kağıdı yükleyin. 3. Yazıcının ön tarafında bulunan kamera bağlantı noktasına HP Bluetooth® kablosuz yazıcı adaptörünü takın. Adaptör veri almaya hazır olduğunda, üzerindeki ışık yanıp söner. 4. Yazıcıya fotoğraf göndermek için dijital kamerayla birlikte gelen belgelerdeki yönergeleri uygulayın.
<p>PictBridge teknolojisine sahip dijital kamera</p>	<ol style="list-style-type: none"> 1. PictBridge dijital kamerasını açın ve bastırmak istediğiniz fotoğrafları seçin. 2. Kağıt yükleyin. 3. Kameranın PictBridge modunda olduğundan emin olun ve sonra kamerayla birlikte gelen USB kablosunu kullanarak kamerayı yazıcının ön tarafındaki kamera bağlantı noktasına bağlayın. Yazıcı PictBridge kamerasını tanıdıktan sonra seçili fotoğraflar otomatik olarak bastırılır.

Fotoğrafları iPod'dan yazdırma

Fotoğrafları saklayabilecek bir iPod'unuz varsa, iPod'unuzu yazıcıya bağlayabilir ve fotoğrafları bastırabilirsiniz.

Başlamadan önce

iPod'a kopyalayacağınız görüntülerin JPEG biçiminde olup olmadığını kontrol edin.



Not iPod'lar yaşadığınız ülkede/bölgede bulunmayabilir.

iPod'a fotoğraf almak için

1. iPod için Belkin Media Reader kullanarak, fotoğrafları bir bellek kartından iPod'unuza kopyalayın.
2. iPod menüsünde **Fotoğraf Al** komutunu seçerek, fotoğrafların iPod'unuzda olduğunu doğrulayın. Fotoğraflar **Rulolar** halinde görüntülenir.

iPod'dan fotoğraf yazdırmak için



1. iPod'u, iPod ile birlikte gelen USB kablosunu kullanarak yazıcının **ön** tarafındaki kamera bağlantı noktasına bağlayın. Fotoğraflar okunurken birkaç dakika boyunca yazıcı ekranında **Aygıt Okunuyor** görüntülenir. Ardından fotoğraflar yazıcı ekranında görünür.
2. Yazdırmak istediğiniz fotoğrafları seçin ve **Yazdır** düğmesine basın. Fotoğrafları seçme ve yazdırma hakkında daha fazla bilgi için bkz. [Fotoğraf bastırma sayfa 21](#).

Fotoğraf düzenleri

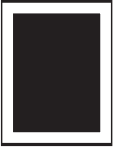
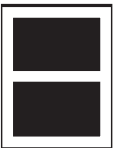
Yazıcı menüsündeki **Büyütmeler** seçeneğine dokunun, sonra bastırmak istediğiniz fotoğraflar için bir fotoğraf düzeni belirlemek üzere arzu ettiğiniz kağıt boyutuna dokunun.

Düzen	Kağıt boyutu (fotoğraf boyutu)
Sayfa başına 1 kenarlıksız 	4 x 6 inç (4 x 6 inç) 10 x 15 cm (10 x 15 cm) 5 x 7 inç (5 x 7 inç) 8,5 x 11 inç (8,5 x 11 inç)
Sayfa başına 1 	3,5 x 5 inç (3,25 x 4,75 inç) 4 x 6 inç (3,75 x 5,75 inç) 10 x 15 cm (9,53 x 14,6 cm) 5 x 7 inç (4,75 x 6,75 inç) 8 x 10 inç (7,75 x 9,75 inç) 8,5 x 11 inç (8 x 10 inç) A6 (9,86 x 14,16 cm) A4 (20 x 25 cm) Hagaki (9,36 x 14,16 cm) L (8,25 x 12,06 cm)
Sayfa başına 2 	3,5 x 5 inç (2,25 x 3,25 inç) 4 x 6 inç (2,75 x 3,75 inç) 5 x 7 inç (3,25 x 4,75 inç) 8 x 10 inç (4,75 x 6,5 inç) 8,5 x 11 inç (5 x 7 inç) A6 (6,92 x 9,86 cm)

(devamı)

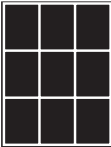
Düzen	Kağıt boyutu (fotoğraf boyutu)
	A4 (13 x 18 cm) Hagaki (6,8 x 9,36 cm) L (5,87 x 8,25 cm)
Sayfa başına 3 	3,5 x 5 inç (1,5 x 2,25 inç) 4 x 6 inç (1,75 x 2,625 inç) 5 x 7 inç (2,25 x 3,375 inç) 8 x 10 inç (3,33 x 5 inç) 8,5 x 11 inç (4 x 6 inç) A6 (4,77 x 7,15 cm) A4 (10 x 15 cm) Hagaki (4,52 x 6,78 cm) L (3,96 x 5,94 cm)
Sayfa başına 4 	3,5 x 5 inç (1,5 x 2,25 inç) 4 x 6 inç (1,75 x 2,5 inç) 5 x 7 inç (2,2 x 3,25 inç) 8 x 10 inç (3,5 x 4,75 inç) 8,5 x 11 inç (3,5 x 5 inç) A6 (4,77 x 6,92 cm) A4 (9 x 13 cm) Hagaki (4,52 x 6,5 cm) L (3,96 x 5,7 cm)
Sayfa başına 9 	3,5 x 5 inç (1 x 1,375 inç) 4 x 6 inç (1,125 x 1,5 inç) 5 x 7 inç (1,5 x 2 inç) 8 x 10 inç (2,25 x 3 inç) 8,5 x 11 inç (2,5 x 3,25 inç) – Cüzdan boyutu A6 (3,07 x 4,05 cm) A4 (6,4 x 8,4 cm) Hagaki (2,9 x 3,86 cm) L (2,53 x 3,36 cm)

**Not** Yazıcı, fotoğrafları düzene uyacak şekilde döndürebilir.

Fotoğraf kalitesini artırma

Yazıcı, bellek kartından bastırılan bir fotoğrafın kalitesini iyileştirebilecek çeşitli geliştirmeler sağlar. Bu yazdırma ayarları orijinal fotoğrafınızı değiştirmez. Yalnızca yazdırmayı etkiler.

Sorun	Nasıl düzeltilir?
<p>Düşük parlaklıkta fotoğraflar</p>	<ol style="list-style-type: none"> 1. Yazdır tuşuna dokununuz. 2. İstenilen fotoğraf boyutunu seçmek için 4×6 veya Büyütme seçeneğine dokununuz. 3. İstenilen kağıt boyutuna dokununuz. 4. Düzenle tuşuna, ardından Fotoğraf Parlaklığı tuşuna dokununuz. 5. Fotoğraf parlaklığını istenen düzeye yükseltmek veya düşürmek için parlaklık kaydırıcısına dokununuz ve sonra OK düğmesine dokununuz.
<p>Kırmızı göz içeren fotoğraflar</p>	<p>Otomatik kırmızı göz giderme özelliği, Fotoğrafları onar işlevini açtığınızda etkinleşir. Fotoğrafları Onar işlevinin etkinleştirilmesi, seçilen fotoğraflarda Smart Focus, Uyarlanır Aydınlatma ve kırmızı göz giderme özelliklerinin uygulanmasını sağlar.</p> <p>→ Fotoğrafları Onar işlevini etkinleştirmek için, Otomatik Düzelt tuşuna basın.</p>
<p>Düşük kaliteli video klipler Bu tercih, video kliplerden bastırılan fotoğrafları etkiler.</p> <p>Not Bu özellik, Yazdırma Seçenekleri menüsündeki Video kurgusu baskıları özelliği kullanılarak bastırılan fotoğrafları geliştirmez. Bu özellik, sayfa başına 9 düzeniyle bastırılan fotoğraflarda da kullanılamaz.</p>	<p>Video kliplerden bastırılan fotoğrafların kalitesini geliştirme</p> <ol style="list-style-type: none"> 1. Ayarlar tuşuna dokununuz. 2. İlerlemek için okları kullanınız ve Tercihler'i bulun. 3. Tercihler tuşuna dokununuz. 4. Okları kullanarak, Video Geliştirme seçeneğini bulun ve bu tuşa dokununuz. 5. Açık tuşuna ve ardından OK düğmesine dokununuz. <p>Video kliplerden fotoğraf bastırma hakkında bilgi için, bkz. Fotoğrafları doğrudan bellek kartından yazdırma sayfa 21.</p>

Yaratıcı olma

Yazıcı fotoğraflarınızı yaratıcı şekillerde kullanmanıza olanak tanıyan çeşitli araç ve efektler sağlar. Bu yazdırma ayarları orijinal fotoğrafınızı değiştirmez. Yalnızca yazdırmayı etkiler.

Bu özellikleri denemek için...	Uygulanacak adımlar
<p>Renk efekti ekleme Fotoğrafa uygulanan renk seçeneğini değiştirmek için,</p>	<ol style="list-style-type: none"> 1. Yazdır tuşuna dokununuz. 2. İstenilen fotoğraf boyutunu seçmek için, 4×6 veya Büyütme tuşuna dokununuz.

(devamı)

Bu özellikleri denemek için...	Uygulanacak adımlar
<p>yazıcıyı Renkli (varsayılan) yerine Siyah & beyaz, Sepya veya Eskitilmiş olarak ayarlayabilirsiniz.</p> <p>Sepya olarak bastırılan fotoğraflar kahverengi tonundadır ve 1900'lerin başlarındaki fotoğraflara benzer. Eskitilmiş efekti kullanılan fotoğraflar aynı kahverengi tonlarıyla bastırılır, ancak fotoğraflara elle renklendirilmiş görüntüsü vermek için soluk renkler eklenir.</p>	<ol style="list-style-type: none"> 3. İstenilen kağıt boyutuna dokunun. 4. Bir veya daha fazla görüntü seçmek için istenilen fotoğraflara dokunun. 5. Seçili bir fotoğraftan Düzenle tuşuna dokunun. 6. Renk Efekti işlevini bulmak için ok tuşlarını kullanın. Renk Efekti tuşuna dokunun. 7. İstenilen renk efektine dokunun.
<p>Baskılarınıza tarih ve saat ekleme</p> <p>Fotoğraflarınızın önüne fotoğrafın çekildiği zamanı belirten bir damga bastırabilirsiniz. Bu tercih tüm baskıları etkiler.</p>	<ol style="list-style-type: none"> 1. Ayarlar tuşuna dokunun. 2. Önce Tercihler, ardından Tarih Damgası tuşlarına dokunun. 3. Aşağıdaki tarih/saat damgası seçeneklerinden birine dokunun: <ul style="list-style-type: none"> – Tarih ve Saat – Sadece Tarih – Kapalı <p>Fotoğrafta değişiklik yapmak üzere bilgisayar kullandıysanız ve sonra da değişiklikleri kaydettiyseniz, orijinal tarih ve saat bilgileri kaybolur. Fotoğrafa yazıcı kontrol panelini kullanarak yaptığınız değişiklikler tarih ve saat bilgilerini etkilemez.</p>
<p>Baskı kalitesini değiştirme</p> <p>Fotoğrafların baskı kalitesini değiştirebilirsiniz. En iyi kalite varsayılandır ve en yüksek kalitede fotoğrafları üretir. Normal kalite, mürekkep tasarrufu yapar ve daha hızlı yazdırır.</p>	<p>Bir yazdırma işinin baskı kalitesini Normal olarak değiştirmek için:</p> <ol style="list-style-type: none"> 1. Ayarlar tuşuna dokunun. 2. Önce Araçlar, ardından Baskı kalitesi tuşlarına dokunun. 3. Önce Normal, ardından OK tuşuna dokunun. <p>Baskı kalitesi sonraki yazdırma işinin ardından En İyi ayarına geri döner.</p>
<p>Fotoğraf kırpma</p> <p>Büyütme düzeyini 1,25x oranında artırmak veya azaltmak için Yakınlaştır + ve Yakınlaştır – düğmelerine basın. Maksimum düzey 5,0x'dir.</p>	<ol style="list-style-type: none"> 1. Yazdır tuşuna dokunun. 2. İstenilen fotoğraf boyutunu seçmek için 4x6 veya Büyütme seçeneğine dokunun. 3. İstenilen kağıt boyutuna dokunun. 4. Görüntüyü seçmek için istenilen fotoğrafa dokunun. 5. Fotoğrafın büyütme düzeyini 1,25x oranında artırmak için Yakınlaştır + düğmesine basın.

(devamı)

Bu özellikleri denemek için...	Uygulanacak adımlar
	<p>Yeşil renkli kırpma kutusu görünür. İsteddiğiniz büyütme düzeyine ulaşına dek art arda Yakınlaştır + düğmesine basın. (Yakınlaştırdıktan sonra, Yakınlaştır - düğmesine basarak uzaklaştırabilirsiniz.)</p> <p>Not Seçili büyütme düzeyi baskı kalitesini önemli ölçüde azaltıyorsa kırpma kutusunun rengi yeşilden sarıya döner.</p> <ol style="list-style-type: none">Herhangi bir büyütme düzeyinde, kırpma kutusunu sola, sağa, yukarı veya aşağı hareket ettirmek için okları kullanın.Görüntünün bastırmak istediğiniz kısmı kırpma kutusunun içindeyken Kırp tuşuna dokunun. Kırpma işlemi orijinal fotoğrafı değiştirmez. Yalnızca yazdırmayı etkiler.
Panoramik fotoğraflar bastırma	<ol style="list-style-type: none">Yazdır tuşuna dokunun.Önce Diğer Projeler, ardından Geniş Resim Baskıları tuşlarına dokunun.10 x 30 cm (4 x 12 inç) ortam yüklemek için adımları izleyin ve ardından OK tuşuna dokunun.Bir fotoğrafı seçmek için fotoğrafa dokunun. İstenildiğinde, yazdırmadan önce fotoğrafı kırpın. Kırpma kutusunun en boy oranının 3:1 olup olmadığını kontrol edin. <p>Not Panoramik modda bastırılan tüm fotoğraflar kenarlıksız olarak bastılır.</p>

4 Baęlanma

Dięer aygıtlar ve kiřilerle baęlantı halinde kalmak iin yazıcıyı kullanın.

Dięer cihazlara baęlanma

Bu yazıcı, bilgisayarlar ve dięer aygıtlara baęlanmak iin birkaç yol sunar. Her baęlantı tr farklı iřlemler yapmanıza olanak tanır.

Baęlantı tr ve gereksinimleriniz	Saęladığı olanaklar...
<p>Bellek kartları</p>  <p>Bellek kartı</p> <p>Uyumlu bir dijital kamera bellek kartı Bellek kartını, yazıcının n tarafındaki uygun bellek kartı yuvasına takın.</p>	<ul style="list-style-type: none">• Bellek kartından doęrudan yazıcıya yazdırın.• Yazıcıya takılan bellek kartındaki fotoęrafları bir bilgisayara kaydedin. Burada fotoęraflarınızı HP Photosmart Premier yazılımıyla veya bařka bir yazılımla geliřtirebilir veya dzenleyebilirsiniz. Daha fazla bilgi iin bkz. Fotoęrafları bilgisayara kaydetme sayfa 33 ve Fotoęrafları doęrudan bellek kartından yazdırma sayfa 21.
<p>USB</p> <ul style="list-style-type: none">• Universal Serial Bus 2.0 (USB - Evrensel Seri Veri Yolu) tam hız uyumlu kablo, 3 metre (10 ft) veya daha kısa. Yazıcıyı USB kablosuyla baęlama hakkındaki ynergeler iin Hızlı Bařlangı kitapığına bakın.• İnternet eriřimi olan bir bilgisayar (HP Photosmart Paylařımı kullanmak iin).	<ul style="list-style-type: none">• Bilgisayardan yazıcıya yazdırma. Bkz. Bilgisayardan yazdırma sayfa 35.• Yazıcıya takılan bellek kartındaki fotoęrafları bir bilgisayara kaydedin. Burada fotoęraflarınızı HP Photosmart Premier yazılımıyla veya bařka bir yazılımla geliřtirebilir veya dzenleyebilirsiniz.• Fotoęrafları HP Photosmart Paylařımı zerinden paylařın.• HP Photosmart doęrudan yazdırmalı dijital kameradan doęrudan yazıcıya bastırma. Daha fazla bilgi iin Dijital fotoęraf makinesinden fotoęraf yazdırma sayfa 23 ve kameranın belgelerine bakın.
<p>PictBridge</p>	<p>PictBridge uyumlu dijital kameradan doęrudan yazıcıya bastırma.</p> <p>Daha fazla bilgi iin Dijital fotoęraf makinesinden fotoęraf yazdırma sayfa 23 ve kameranın belgelerine bakın.</p>

(devamı)

Bağlantı türü ve gereksinimleriniz	Sağladığı olanaklar...
 <p>PictBridge simgesi</p> <p>PictBridge uyumlu dijital kamera ve USB kablosu.</p> <p>Kamerayı, yazıcının önündeki kamera bağlantı noktasına bağlayın.</p>	
<p>Bluetooth</p> <p>İsteğe bağlı HP Bluetooth kablosuz yazıcı adaptörü.</p> <p>Yazıcı bu aksesuarla birlikte geldiyse veya bunu ayrıca satın aldıysanız, yönergeler için ekli belgelere ve ekran Yardımı'na bakın.</p>	<p>Dijital kamera, kameralı telefon veya PDA gibi Bluetooth kablosuz iletişim teknolojisine sahip herhangi bir aygıttan yazıcıya yazdırın.</p> <p>İsteğe bağlı HP Bluetooth kablosuz yazıcı adaptörünü kamera bağlantı noktası üzerinden yazıcıya bağlarsanız, Bluetooth yazıcı menüsü seçeneklerini gerektiği gibi ayarlamaya dikkat edin. Bkz. Ayarlar sayfa 9.</p>
<p>HP iPod</p> <p>HP iPod ve bununla birlikte gelen USB kablosu. HP iPod kablosunu, yazıcının önündeki kamera bağlantı noktasına bağlayın.</p>	<p>Doğrudan HP iPod'dan (içinde fotoğraflar kaydedilmiş olarak) yazıcıya yazdırın. Daha fazla bilgi için bkz. Fotoğrafları iPod'dan yazdırma sayfa 24.</p>

Fotoğrafları bilgisayara kaydetme

İki aygıt arasında bir USB bağlantısı kurduysanız, yazıcıya takılı herhangi bir bellek kartından bilgisayara fotoğraf kaydedebilirsiniz.

Windows işletim sistemli bir bilgisayar kullanıyorsanız

Bilgisayarınıza fotoğraf kaydetmek için bu yöntemlerden birini kullanın.

- Yazıcıya bir bellek kartı takın. HP Photosmart Premier aktarma yazılımı (HP Transfer ve Quick Print) bilgisayar ekranınızda açılır ve görüntüleri kaydetmek üzere bilgisayarınızda bir konum belirlemenize olanak verir. Daha fazla bilgi için ekrandaki HP Photosmart yazılım yardımına bakın.
- Yazıcıya bir bellek kartı takın. Bellek kartı çıkarılabilir sürücü olarak Windows Explorer'da görüntülenir. Çıkarılabilir sürücüyü açın ve fotoğrafları karttan bilgisayarınızdaki herhangi bir konuma sürükleyin.

Bir Macintosh kullanıyorsanız

1. Yazıcıya bir bellek kartı takın.
2. iPhoto'nun başlamasını ve bellek kartının içeriğini okumasını bekleyin.
3. Karttaki fotoğrafları Macintosh'unuza kaydetmek için **Import** (Al) seçeneğini tıklayın.



Not Bellek kartı, sürücü simgesi olarak masaüstünde de görüntülenir. Kartı açıp fotoğrafları karttan Macintosh'unuzdaki herhangi bir konuma sürükleyin.

HP Photosmart Paylaşımı üzerinden bağlanma

E-posta, çevrimiçi albüm veya çevrimiçi fotoğraf son işlem hizmeti kullanarak fotoğraflarınızı arkadaşlarınızla ve akrabalarınızla paylaşmak için HP Photosmart Paylaşımı yazılımını kullanın. Yazıcınızın, USB kablosu ile Internet erişimli ve tüm HP yazılımının yüklü olduğu bir bilgisayara bağlanması gerekir. Paylaşım'ı kullanmaya çalışırsanız ve gereken tüm yazılım yüklü veya yapılandırılmış değilse, gerekli adımları uygulamanızı isteyen bir mesaj görüntülenir.

Fotoğraf göndermek için Paylaşım (USB) seçeneğini kullanma (Windows kullanıcıları):

1. Bir bellek kartı takın ve bazı fotoğrafları seçin.
2. Yazıcı ekranında **Paylaşım** tuşuna dokunun.
3. Seçili fotoğrafları başkalarıyla paylaşmak için bilgisayar ekranınızdaki yönergeleri izleyin.

Fotoğraf göndermek için Paylaşım (USB) seçeneğini kullanma (Mac kullanıcıları):

1. **HP Photosmart Premier** uygulamasını açın ve paylaşılacak fotoğrafları seçin. HP Photosmart Premier hakkında daha fazla bilgi için bkz. [HP Photosmart Premier sayfa 35](#).
2. HP Photosmart Premier içindeki **Uygulamalar** sekmesini tıklayın, ardından **HP Photosmart Paylaşımı** seçeneğini çift tıklayın.
3. Seçili fotoğrafları başkalarıyla paylaşmak için bilgisayar ekranınızdaki yönergeleri izleyin.

HP Photosmart Paylaşımı kullanımı hakkında daha fazla bilgi için, ekrandaki yazılım yardımına bakın.

5 Bilgisayardan yazdırma

Bilgisayardan yazdırmak için yazıcı yazılımının yüklenmiş olması gerekir. Yazılımın yüklenmesi sırasında, fotoğrafları düzenlemenize, paylaşmanıza ve yazdırmanıza olanak veren HP Photosmart Premier (Mac kullanıcıları ve Windows Tam yükleme kullanıcıları) veya HP Photosmart Essential (Windows Hızlı yükleme kullanıcıları) bilgisayarınıza yüklenir.

Yazılımı yükleme hakkında daha fazla bilgi için, *Hızlı Başlangıç* Kılavuzu'na bakın. En yeni özelliklere ve gelişmelere sahip olmak için yazılımı düzenli olarak güncelleştirin, yönergeler için, bkz. [Yazılımı güncelleştirme sayfa 42](#) .

Fotoğraflarla çalışmak için, fotoğrafları yazıcıya bağlı olan bir bilgisayara aktarmanız gerekir. Bkz: [Fotoğrafları bilgisayara kaydetme sayfa 33](#).



Not Windows kullanıcıları: HP Photosmart Premier yalnızca Intel® Pentium® III (veya eşdeğer) ve üst sürümlü işlemcileri olan bilgisayarlarda kullanılabilir.

Yazıcı yazılımındaki yaratıcı seçenekleri kullanma

HP Photosmart Premier, HP Photosmart Essential ve HP Photosmart Paylaşımı özelliklerinin açılmasına ve kullanılmasına yönelik ipuçlarını okuyun.

HP Photosmart Premier

HP Photosmart Premier, size temel fotoğraf düzenleme ve yazdırmaya ek olarak fotoğraflarınızla eğlenceli zaman geçirmek için gereksinim duyduğunuz her şeyi sağlayan, kullanımı kolay bir yazılım programıdır. Bu yazılım ayrıca, fotoğraflarınızı kolayca paylaşabilmeniz için HP Photosmart Paylaşımı erişimi de sunar.

HP Photosmart Premier (Windows kullanıcıları) uygulamasını açın

→ Masaüstünüzdeki **HP Photosmart Premier** simgesini çift tıklayın. Yardıma gereksinim duyarsanız, HP Photosmart Premier içindeki yazılım yardımına bakın.

HP Photosmart Premier (Mac kullanıcıları) uygulamasını açın

→ Kenetlenme Yuvası'nda bulunan **HP Photosmart Premier** simgesini tıklayın. Yardıma gereksinim duyarsanız, **yardım** menüsünden **HP Photosmart Premier yardımı** özelliğini seçin.

HP Photosmart Premier yazılımının birçok özelliğini keşfedin:

- **Görüntüle** — Fotoğrafları birden fazla boyutta ve şekilde görüntüleyin. Fotoğraflarınızı kolayca düzenleyip yönetin.
- **Düzenle** — Fotoğraflarınızı kırıpın ve kırmızı göz içeren fotoğrafları onarın. Fotoğraflarınızı farklı boyutlarda ve birden çok düzende otomatik olarak ayarlayın ve geliştirin.
- **Yazdır** — Fotoğraflarınızı farklı boyutlarda ve birden çok düzende yazdırın.
- **Paylaşım** — HP Photosmart Paylaşımı kullanarak fotoğrafları hacimli ekler oluşturmadan ailenize ve arkadaşlarınıza gönderin (e-posta göndermenin daha iyi bir yoludur).

- **Oluştur** — Albüm sayfaları, kartlar, takvimler, panoramik fotoğraflar, CD etiketleri ve daha fazlasını kolayca oluşturun.
- **Yedekle** — Saklanacak ve kaydedilecek fotoğraflarınızın yedek kopyalarını oluşturun.

HP Photosmart Essential

HP Photosmart Essential, temel fotoğraf düzenleme ve yazdırma yetenekleri sağlayan kullanımı kolay bir yazılım programıdır. Bu yazılım, fotoğraflarınızı kolaylıkla paylaşabilmenizi sağlayan HP Photosmart Paylaşımı yazılımına da erişim sunar. HP Photosmart Essential, yalnızca Windows kullanıcıları tarafından kullanılabilir.

HP Photosmart Essential (Windows kullanıcıları) uygulamasını açın

→ Masaüstünüzdeki **HP Photosmart Essential** simgesini çift tıklayın. Yardıma gereksinim duyarsanız, HP Photosmart Essential içindeki yazılım yardımına bakın.

HP Photosmart Essential yazılımının birçok özelliğini keşfedin:

- **Görüntüle** — Fotoğrafları birden fazla boyutta ve şekilde görüntüleyin. Fotoğraflarınızı kolayca düzenleyip yönetin.
- **Düzenle** — Fotoğraflarınızı kırpın ve kırmızı göz içeren fotoğrafları onarın. Mükemmel hale getirmek için, fotoğraflarınızı otomatik olarak ayarlayın ve geliştirin.
- **Yazdır** — Fotoğraflarınızı farklı boyutlarda ve birden çok düzende yazdırın.
- **Paylaşım** — HP Photosmart Paylaşımı kullanarak fotoğrafları hacimli ekler oluşturmadan ailenize ve arkadaşlarınıza gönderin (e-posta göndermenin daha iyi bir yoludur).

HP Photosmart Paylaşımı

HP Photosmart Paylaşımı fotoğrafları hacimli e-posta ekleri oluşturmadan ailenize ve arkadaşlarınıza göndermenize olanak verir. Daha fazla bilgi için [HP Photosmart Paylaşımı üzerinden bağlanma sayfa 33](#) ve HP Photosmart Premier veya HP Photosmart Essential yardımına bakın.

HP Photosmart Paylaşımı (Windows kullanıcıları) uygulamasını açın

→ HP Photosmart Premier veya HP Photosmart Essential içindeki **HP Photosmart Paylaşımı** sekmesini tıklayın.

HP Photosmart Paylaşımı (Mac kullanıcıları) uygulamasını açın

→ HP Photosmart Premier içindeki **Uygulamalar** sekmesini tıklayın, ardından **HP Photosmart Paylaşımı** seçeneğini çift tıklayın.

Yazdırma tercihlerini ayarlama

Yazdırma tercihleri varsayılan olarak ayarlanır, ancak gereksinimlerinize uyacak şekilde değiştirilebilir. Bilgisayardan yazdırırken belirli iş ayarlarını yapabilirsiniz. Yazdırmadan önce ayarları değiştirdiğinizde, değişiklikler yalnızca geçerli yazdırma işini etkiler. Bazı Windows yazılım programlarında, gelişmiş yazdırma özelliklerine erişmek için **Yazdır** iletişim kutusundaki **Özellikler** veya **Tercihler** seçeneğini tıklamanız gerekir. Yazdırma tercihleri hakkında daha fazla bilgi için elektronik Yardım'a bakın.

Yazdırma tercihlerine erişim (Windows kullanıcıları)

1. Genellikle **File** (Dosya) menüsünden **Yazdır** komutunu seçerek **Yazdır** iletişim kutusunu açın.
2. **Yazdır** iletişim kutusu sekmelerindeki yazdırma tercihlerini değiştirin veya diğer yazdırma tercihlerine erişmek için **Özellikler** veya **Tercihler** seçeneğini tıklayın.

Yazdırma tercihlerine erişim (Mac kullanıcıları)

1. Genellikle **File** (Dosya) menüsünden **Yazdır** komutunu seçerek **Yazdır** iletişim kutusunu açın.
2. **Copies & Pages** (Kopyalar ve Sayfalar) aşağı açılan menüsünde değiştirmek istediğiniz yazdırma seçeneklerini belirleyerek **Yazdır** iletişim kutusunundaki yazdırma tercihlerini değiştirin.

Yazdırma tercihlerini değiştirme hakkında daha fazla bilgi için elektronik Yardım'a bakın.

Elektronik yardımı açma

Windows kullanıcıları:

- Klavyenizde F1 tuşuna basın.
- Alan düzeyinde yardım için, **Yazdır** iletişim kutusunun sağ üst köşesindeki ? işaretini tıklayın.

Mac kullanıcıları:

1. **Finder** menüsünden, önce **Help** (Yardım), ardından da **Mac Help** (Mac Yardımı) ögesini seçin.
2. **Library** (Kitaplık) bölümünden önce **HP Photosmart Premier yardımı** seçeneğini ve ardından **HP Photosmart yardımı** seçeneğini belirleyin.

HP Real Life teknolojileri özellikleri

HP Real Life teknolojileri yazılım özelliklerindeki birçok fotoğraf düzenleme ve geliştirme seçeneğini keşfedin. Otomatik kırmızı göz giderme ve uyarlanırd aydınlatma gibi bu özellikler, yüksek kalitede fotoğraflar yazdırmanızı kolaylaştırır.

Real Life teknolojileri özelliklerine erişim (Windows kullanıcıları)

1. Genellikle **File** (Dosya) menüsünden **Yazdır** komutunu seçerek **Yazdır** iletişim kutusunu açın.
2. Önce **Kağıt/Kalite** sekmesini ardından **Real Life Dijital Fotoğrafçılık** düğmesini tıklayın veya önce **Özellikler** veya **Tercihler** düğmesini, ardından da **Real Life Dijital Fotoğrafçılık** düğmesini tıklayın.

Real Life teknolojileri özelliklerine erişim (Mac kullanıcıları)

1. Genellikle **File** (Dosya) menüsünden **Yazdır** komutunu seçerek **Yazdır** iletişim kutusunu açın.
2. **Copies & Pages** (Kopyalar ve Sayfalar) aşağı açılan menüsünden **Real Life Digital Photography** (Real Life Dijital Fotoğrafçılık) ögesini seçin.

6 Bakım

Yazıcı çok az bakım gerektirir. Yazıcı ve sarf malzemelerinin ömrünü uzatmak ve bastırduğunuz fotoğrafların her zaman en yüksek kalitede olmasını sağlamak için bu bölümdeki yönergeleri izleyin.

- [Yazıcıyı temizleme ve bakımdan geçirme](#)
- [Yazılımı güncelleştirme](#)
- [Yazıcıyı ve mürekkep kartuşlarını saklama ve taşıma](#)
- [Fotoğraf kağıdının kalitesini koruma](#)

Yazıcıyı temizleme ve bakımdan geçirme

Yazıcı ve yazıcı kartuşlarını bu bölümde anlatılan basit yordamları kullanarak temiz ve bakımlı bir şekilde saklayabilirsiniz.

Yazıcının dışını temizleme

1. Yazıcıyı kapatın ve güç kablosunu yazıcının arka tarafından çıkarın.
2. Yazıcının dışını suyla hafifçe nemlendirilmiş yumuşak bir bezle silin.



Dikkat uyarısı Hiçbir tür temizlik malzemezi kullanmayın. Ev temizlik malzemeleri ve deterjanlar yazıcının yüzeyine zarar verebilir. Yazıcının iç tarafını temizlemeyin. Her türlü sıvı maddeyi iç kısımdan uzak tutun. Baskı kafasının üzerinde kaydığı metal çubuğu yağlamayın. Baskı kafasının ileri geri hareket ederken ses çıkması normaldir.

Yazıcıyı hizalama

Otomatik sına raporu, renk bloklarının herhangi biri üzerinde iz veya beyaz çizgiler gösterdiğinde, aşağıdaki yordamı kullanın.

Yazıcının hizalanmasından sonra baskı kalitesi sorunlarınız devam ediyorsa, [Bakım sayfa 39](#) bölümünde açıklanan yordamı kullanarak baskı kafasını temizlemeyi deneyin. Hizalama ve temizleme sonrasında da baskı kalitesi sorunları çözülüyorsa, HP Destek'e başvurun.

1. Ana tepsiye letter veya A4 boyutunda, kullanılmamış, düz beyaz kağıt yerleştirin.
2. **Ayarlar** tuşuna dokununuz.
3. Önce **Araçlar** tuşuna dokununuz, ardından Yazıcıyı hizala tuşunu arayın ve bulun.
4. **Yazıcıyı hizala** tuşuna dokununuz.
Yazıcı, baskı kafasını hizalar, bir hizalama sayfası yazdırır ve yazıcıyı kalibre eder. Hizalama sayfasını geri döndürün veya atın.
5. **OK** tuşuna dokununuz.

Örnek sayfa yazdırma

Yazıcının fotoğraf basma kalitesini sınamak ve kağıdın düzgün bir şekilde yüklendiğinden emin olmak için bir örnek sayfa yazdırabilirsiniz.

1. Ana tepsiye kağıt yerleştirin. Fotoğraf kağıdından tasarruf yapmak için düz kağıt kullanın.
2. **Ayarlar** tuşuna dokunun.
3. Önce **Araçlar**, ardından **Kağıt örnek sayfası** tuşlarına dokunun.

Baskı kafasını otomatik olarak temizleme

Yazdırdığınız fotoğraflarda veya otomatik sınıma raporunun renkli bloklarında beyaz çizgiler veya izler farkederseniz, baskı kafasını temizlemek için bu yordamı kullanın. Mürekkep israfına neden olduğundan ve baskı kafasındaki mürekkep ağzlarının ömrünü kısalttığından, baskı kafasını gereksiz yere temizlemeyin.

1. Ana tepsiye kağıt yerleştirin. Fotoğraf kağıdından tasarruf yapmak için düz kağıt kullanın.
2. **Ayarlar** tuşuna dokunun.
3. Önce **Araçlar** tuşuna dokunun, ardından Baskı kafalarını temizle tuşuna gidin.
4. **Baskı kafalarını temizle** tuşuna dokunun.

Baskı kafasını temizledikten sonra baskı kalitesi hala zayıfsa, [Yazıcıyı hizalama sayfa 39](#) bölümünde açıklanan yordamı kullanarak yazıcıyı hizalamaya çalışın. Hizalama ve temizleme sonrasında da baskı kalitesi sorunları çözülmiyorsa, HP desteğine başvurun.

Mürekkep kartuşu temas noktalarını elle temizleme

Yazıcı ekranında kartuşun olmadığını veya zarar görmüş olduğunu bildiren bir mesaj görüntülenirse, bakır renkli mürekkep kartuşu temas noktalarını temizleyin.

Mürekkep kartuşu temas noktalarını temizlemeden önce, mürekkep kartuşunu çıkarın ve mürekkep kartuşu temas noktalarını veya mürekkep kartuşu yuvasını kapatan hiçbir şey olmadığını doğrulayın, sonra da mürekkep kartuşunu yeniden takın. Kartuşun olmadığını veya zarar görmüş olduğunu söyleyen mesajı almaya devam ediyorsanız, mürekkep kartuşu temas noktalarını temizleyin. Temas noktalarını temizledikten sonra bu mesajı almaya devam ederseniz, yedek mürekkep kartuşuna takmanız gerekir. Etkilenen mürekkep kartuşunu çıkarın ve altında YYYY/AAA/GG biçiminde gösterilen garanti tarihi bitimine bakın. Garanti süresi henüz geçmemişse, yedek mürekkep kartuşu almak için HP desteğine başvurun.

Mürekkep kartuşu temas noktalarını temizleme:

1. Temas noktalarını temizlemek için aşağıdakiler gereklidir:
 - Damıtılmış, süzölmüş veya şişe suyu (musluk suyu mürekkep kartuşuna zarar verebilecek maddeler içerebilir)



Dikkat uyarısı Mürekkep kartuşu temas noktalarını temizlemek için makine tahtası temizleyicileri veya alkol kullanmayın. Bunlar mürekkep kartuşuna veya HP Photosmart yazıcıya zarar verebilir.

- Kuru köpüklü kauçuk bezler, tüysüz bez veya parçalara ayrılmayan veya lif bırakmayan tüm yumuşak malzemeler.
2. Yazıcının üst kapağını açın.

3. Yazıcının içindeki gri renkli mandalı serbest bırakmak için mürekkep kartuşu yuvasının altındaki gri renkli şeridi sıkın, ardından da mandalı kaldırın.



Dikkat uyarısı Birden çok mürekkep kartuşunu aynı anda çıkarmayın. Her seferinde tek bir mürekkep kartuşunu çıkarıp temizleyin. Mürekkep kartuşunu yazıcının dışında 30 dakikadan fazla bırakmayın.

4. Bir bezi veya kumaşı suyla hafifçe nemlendirin ve fazla suyunu sıkın.
5. Mürekkep kartuşunu tutamağından tutun ve bez veya kumaşla yalnızca bakır renkli temas noktalarını dikkatlice silin.

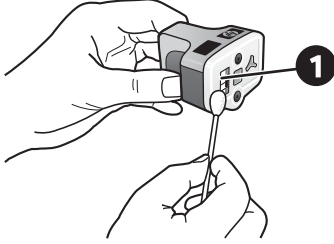

1 | Yalnızca bakır renkli temas noktalarını dikkatlice silin

6. Mürekkep kartuşunu boş yuvaya geri yerleştirin ve yerine oturana dek gri renkli mandalı aşağı doğru bastırın.
7. Diğer mürekkep kartuşları için gerekirse bu işlemi yineleyin.
8. Üst kapağı kapatın.



Dikkat uyarısı Mürekkep malzemesi basınçlı hale gelebilir. Mürekkep malzemesine yabancı bir nesne sokmak, mürekkebin dışarı çıkmasına ve kişilerle veya eşyalarla temasına neden olabilir.

Otomatik sına ma raporu yazdırma

Yazdırmayla ilgili sorunlar yaşıyorsanız, bir otomatik sına ma raporu yazdırın. Genişletilmiş Otomatik Sına Ma Tanı Sayfası etiketli bu iki sayfalık rapor, yazdırmayla ilgili sorunlarını tanımanıza yardımcı olabilir ve HP Destek'i aramanız gerekirse yararlı bilgiler sağlayabilir. Bu raporu, mürekkep kartuşlarında kalan mürekkebin yaklaşık yüzdesini kontrol etmek için de kullanabilirsiniz.

1. **Ayarlar** tuşuna dokunun.
2. Önce **Araçlar** tuşuna dokunun, ardından Kağıt sına ma sayfası tuşuna gidin.
3. **Kağıt sına ma sayfası** tuşuna dokunun.

HP Photosmart, aşağıdaki bilgileri içeren iki sayfalık bir otomatik sına ma raporu yazdırır:

- **Ürün bilgileri:** Model numarası, seri numarası ve diğer ürün bilgilerini içerir.
- **Değişiklik bilgileri:** Belenim sürüm numarasını içerir ve HP iki taraflı yazdırma aksesuarının (dupleksleyici) takılı olup olmadığını gösterir.
- **Mürekkep dağıtım sistemi bilgileri:** Takılı her mürekkep kartuşunun yaklaşık mürekkep düzeyini, durumunu, takıldığı tarihi ve son kullanım tarihini görüntüler.
- **Baskı kafası aksamı bilgileri:** HP Destek'i aramanız gerekirse, tanı amaçları için kullanılabilen bilgiler içerir.
- **Baskı kafası parametreleri:** HP Destek'i aramanız gerekirse, tanı amaçları için kullanılabilen bilgiler içerir.
- **Baskı kalitesi deseni:** Takılı altı kartuşun her birini temsil eden altı renk bloğu görüntülenir. Renk blokları üzerinden izler görüldüğünde veya eksik renk blokları

varsa, [Bakım sayfa 39](#) bölümünde açıklanan yordamı kullanarak baskı kafasını temizleyin. Baskı kafasının temizlenmesinden sonra renk blokları baskı kalitesi sorunları göstermeye devam ederse, [Yazıcıyı hizalama sayfa 39](#) bölümünde açıklanan yordamı kullanarak yazıcıyı hizalayın. Temizleme ve hizalama sonrasında da renkli bloklar yazdırma sorunlarının devam ettiğini gösteriyorsa, HP desteğine başvurun.

- **Geçmiş günlüğü:** HP Destek'i aramanız gerekirse, tanı amaçları için kullanılabilen bilgiler içerir.

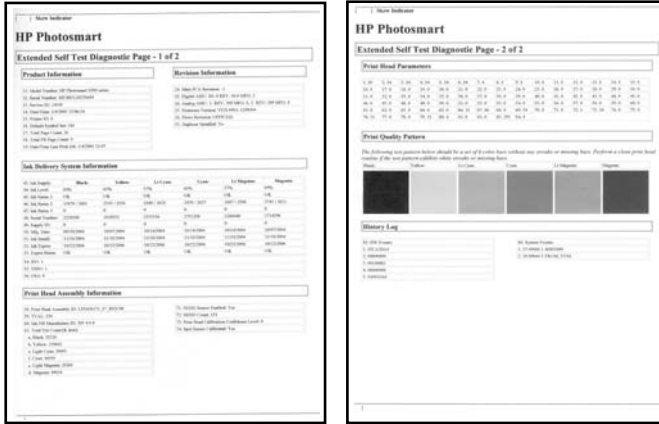

Otomatik sınıma raporu

Yazılımı güncelleştirme

En yeni özellik ve geliştirmelere sahip olduğunuzdan emin olmak için en son yazıcı yazılımı güncelleştirmesini düzenli olarak yükleyin. Yazıcı yazılımı güncelleştirmelerini www.hp.com/support adresine giderek veya HP Yazılım Güncelleştirmesi'ni kullanarak yükleyebilirsiniz.



Not HP Web sitesinden yüklediğiniz yazılım güncelleştirmesi, HP Photosmart Premier yazılımını güncelleştirmez.

Yazılımı indirme (Windows)



Not HP Yazılım Güncelleştirmesi'ni kullanmadan önce Internet'e bağlı olduğunuzdan emin olun.

1. Windows **Başlat** menüsünden, **Programlar**, (Windows XP'de, **Tüm Programlar**) > **Hewlett-Packard** > **HP Yazılım Güncelleştirmesi** öğelerini seçin. HP Yazılım Güncelleştirmesi penceresi açılır.
2. **Şimdi Denetle** seçeneğini tıklayın. HP Yazılım Güncelleştirmesi, HP Web sitesinde yazıcı yazılım güncelleştirmelerini arar. Bilgisayarda yazıcı yazılımının en son sürümü yüklü değilse, HP Yazılım Güncelleştirmesi penceresinde bir yazılım güncelleştirmesi görüntülenir.



Not Bilgisayarda yazıcı yazılımının en son sürümü yüklüyse, HP Yazılım Güncelleştirme penceresinde aşağıdaki mesaj görüntülenir: "Şu anda sisteminiz için kullanılabilir güncelleştirme yok."

3. Yazılım güncelleştirme varsa, güncelleştirmeyi seçmek için yazılım güncelleştirmesinin yanındaki onay kutusunu işaretleyin.
4. **Yükle** düğmesini tıklayın.
5. Yükleme tamamlamak için ekrandaki yönergeleri izleyin.

Yazılımı indirme (Mac)



Not HP Photosmart Updater'ı kullanmadan önce Internet'e bağlı olduğunuzdan emin olun.

1. Macintosh'unuzda Finder'dan **Go (Git) > Applications** (Uygulamalar) seçeneğini belirleyin.
2. **Hewlett-Packard > Photosmart > HP Photosmart Updater** öğelerini seçin.
3. Yazılım güncelleştirmelerini denetlemek için ekrandaki yönergeleri izleyin. Bir güvenlik duvarının arkadaysanız, güncelleştiriciye proxy sunucu bilgilerini girmeniz gerekebilir.

Yazıcıyı ve mürekkep kartuşlarını saklama ve taşıma

Yazıcı ve mürekkep kartuşlarını kullanmadığınız zamanlarda gerektiği gibi saklayarak koruyun.

Yazıcıyı saklama ve taşıma

Yazıcı kısa ve uzun süreli etkinlik dışı kalma sürelerine dayanacak şekilde üretilmiştir. Yazıcının iç kısmını doğrudan güneş ışığı almayacağı normal sıcaklıktaki bir yerde saklayın.



Dikkat uyarısı Mürekkep kaybını veya mürekkebin dökülmesini önlemek için: yazıcıyı yan dönmüş olarak taşımayın veya saklamayın, yazıcıyı saklarken ve taşırken mürekkep kartuşlarını takılı bırakın.

Mürekkep kartuşlarını saklama ve taşıma

Yazıcıyı taşırken veya saklarken, mürekkebin kurumasını önlemek için etkin mürekkep kartuşunu her zaman yazıcının içinde bırakın.



Dikkat uyarısı 1 Mürekkep kaybını veya mürekkebin dökülmesini önlemek için: yazıcıyı saklarken ve taşırken mürekkep kartuşlarını takılı halde bırakın ve kullanılmış mürekkep kartuşlarını uzun süre yazıcının dışında bırakmaktan kaçının.

Dikkat uyarısı 2 Güç kablosunu prizden çekmeden önce yazıcının kapatma döngüsünü tamamladığından emin olun. Bu, yazıcının, baskı kafasını gerektiği gibi saklamasına olanak tanır.

HP mürekkep kartuşlarının bakımını yapmak ve tutarlı baskı kalitesi elde etmek için bu ipucunu uygulayın:

Tüm kullanılmamış mürekkep kartuşlarını, kullanacağınız zamana kadar, kapalı olarak orijinal ambalajlarında saklayın. Mürekkep kartuşlarını oda sıcaklığında saklayın (15-35 °C veya 59-95 °F)

Fotoğraf kağıdının kalitesini koruma

Fotoğraf kağıdıyla en iyi sonuçları almak için, bu bölümdeki yönergeleri izleyin.

Fotoğraf kağıdını saklama

- Fotoğraf kağıdını orijinal ambalajında veya açılıp kapanabilir bir plastik poşet içinde saklayın.
- Paketlenmiş fotoğraf kağıdını düz, serin ve kuru bir yüzeyde saklayın.
- Kullanılmamış fotoğraf kağıdını plastik poşete geri koyun. Yazıcıda bırakılan veya maddelere maruz kalan kağıt kıvrılabilir.

Fotoğraf kağıdını kullanma

- Parmak izlerinin oluşmasını önlemek için fotoğraf kağıdını uçlarından tutun.
- Fotoğraf kağıdının uçları kıvrıldıysa, kağıdı plastik saklama poşetine koyun ve düzelene kadar yavaşça ters yöne doğru bükün.

7 Sorun Giderme

HP Photosmart yazıcısı güvenilir ve kullanımı kolay olacak şekilde tasarlanmıştır. Bu bölümde yazıcının kullanımı ve bilgisayar olmadan yazdırma hakkında sık sorulan sorulara yanıt verilir. Aşağıdaki konularla ilgili bilgiler içerir:

- [Yazıcı donanım sorunları sayfa 47](#)
- [Yazdırma sorunları sayfa 48](#)
- [Hata mesajları sayfa 52](#)

Sorun giderme ile ilgili diğer bilgiler için bkz.

- **Yazılım yüklemesinde sorun giderme:** Yazıcıyla birlikte gelen *Hızlı Başlangıç* kılavuzu.
- **Yazıcı yazılımında ve bilgisayardan yazdırmada sorun giderme:** HP Photosmart Yazıcı Ekran Yardımı. HP Photosmart Ekran Yazıcı Yardımı'nın görüntülenmesi hakkında bilgi için, bkz. [Hoş geldiniz sayfa 3](#). Mac kullanıcıları, Kenetlenme Yuvası'nda bulunan **HP Photosmart Menu** bölümündeki sorun giderme ve benioku seçeneklerini de kontrol etmelidir.

Yazıcı donanım sorunları

HP desteği ile bağlantı kurmadan önce, sorun giderme ipuçları için bu bölümü okuyun veya www.hp.com/support adresindeki çevrimiçi destek hizmetlerine gidin.



Not Yazıcıyı bir USB kablosuyla bilgisayara bağlamak istiyorsanız HP, 3 metre (10 ft) veya daha kısa 2.0 yüksek hız uyumlu bir kablo kullanılmasını önerir.

Yazdır ışığı mavi olarak yanıp sönüyor ancak yazıcı yazdırmıyor

Çözüm Yazıcı bilgi işlemekle meşgul; işlemin bitmesini bekleyin.

Dikkat ışığı açık

Çözüm

- Yönergeler için yazıcı ekranını kontrol edin. Yazıcıya bağlı bir dijital kamera varsa, yönergeler için kamera ekranına bakın. Yazıcı bir bilgisayara bağlıysa, yönergeler için bilgisayar ekranına bakın.
- Yazıcıyı kapatın ve sonra güç kablosunu çıkarın. 10 saniye kadar bekleyin ve sonra yeniden takın. Yazıcıyı açın.

Dikkat ışığı, yukarıdaki çözümleri denedikten sonra yanık kalıyorsa, www.hp.com/support adresine gidin veya yardım için HP Destek'e başvurun.

Yazıcı, bellek kartında saklanan fotoğrafları bulmuyor

Çözüm Bellek kartı yazıcının doğrudan karttan okuyamadığı dosya türlerini içeriyor olabilir.

- Fotoğrafları bilgisayara kaydedin ve sonra bilgisayardan yazdırın. Daha fazla bilgi için, HP Photosmart Yazıcı Ekran Yardımı'na ve kamerayla birlikte gelen belgelere bakın.
- Bir sonraki fotoğraf çekişinizde, dijital fotoğraf makinesini yazıcının fotoğrafları doğrudan bellek kartından okuyabileceği bir dosya biçiminde kaydedecek şekilde ayarlayın. Desteklenen dosya biçimlerinin listesi için bkz. [Yazıcı özellikleri sayfa 65](#). Dijital kamerayı, fotoğrafları belirli dosya biçimlerinde kaydetmek üzere ayarlama yönergeleri için, kamerayla birlikte gelen belgelere bakın.

Sorun devam ediyorsa bellek kartının yeniden biçimlendirilmesi gerekebilir.

Yazıcı prize takılı, ancak açılmıyor

Çözüm

- Yazıcı çok fazla güç çekmiş olabilir. Yazıcının güç kablosunu prizden çekin. 10 saniye kadar bekleyin ve sonra kabloyu yeniden takın. Yazıcıyı açın.
 - Yazıcı kapalı bir güç prizine bağlanmış olabilir. Güç prizini açın ve sonra yazıcıyı açın.
 - Güç kablosu zarar görmüş olabilir. Güç kablosundaki yeşil ışığın yandığından emin olun.
-

Yazıcı, açıldığında gürültü yapıyor veya bir süre kullanılmadan kaldıktan sonra gürültü yapmaya başlıyor

Çözüm Uzun süre (yaklaşık 2 hafta) kullanılmadığında veya güç kaynağı kesilip geri yüklendiğinde, yazıcı gürültü yapabilir. Bu, normal çalışma durumudur. Yazıcı, en kaliteli çıktıların elde edilmesini sağlamak için otomatik bakım yordamı gerçekleştirir.

Yazıcıdaki tüm ışıklar yanıp sönüyor

Çözüm Yazıcı bir donanım hatasıyla karşılaştı; servise gereksinimi olabilir. Yazıcının güç kablosunu prizden çekin. 10 saniye kadar bekleyin ve sonra kabloyu yeniden takın. Yazıcıyı açın. Işıklar hala yanıp sönüyorsa, lütfen www.hp.com/support adresine gidin veya yardım için HP Destek'e başvurun.

Yazdırma sorunları

HP desteği ile bağlantı kurmadan önce, sorun giderme ipuçları için bu bölümü okuyun veya www.hp.com/support adresindeki çevrimiçi destek hizmetlerine gidin.

Kontrol panelinden yazdırdığımda yazıcı kenarlıksız fotoğrafları yazdırmıyor

Çözüm Yazdırma işini ayarlarken doğru düzenin seçtiğinden emin olun. Fotoğraf ve kağıt boyutunu seçerken, görüntü üçgeni kenarlıksız baskıyı belirtecek şekilde turuncu renkte tamamen dolu olmalıdır.

Yazdırma çok yavaş

Çözüm Aşağıdaki durumlardan biri gerçekleşmiş olabilir: 1) Yüksek çözünürlüklü grafik veya fotoğraflar içeren bir PDF veya proje yazdırıyor olabilirsiniz veya 2) çıkışınız için en yüksek çözünürlüğü seçmiş olabilirsiniz. Büyük olan, grafik veya fotoğraf içeren karmaşık projeler, özellikle yüksek çözünürlüklerde, metin belgelerinden daha yavaş yazdırılır.

Fotoğraf kağıdı Ana tepside yazıcıya düzgün beslenmiyor

Çözüm

- Tepsiyeye çok fazla kağıt yüklenmiş olabilir. Bir miktar kağıdı çıkarın ve yeniden yazdırmayı deneyin.
 - Ana tepsi sonuna kadar itilmemiş olabilir. Ana tepsiyi sonuna kadar itin.
 - Kağıt kılavuzları düzgün bir şekilde ayarlanmamış olabilir. Kağıt genişliği ve kağıt uzunluğu kılavuzlarının kağıdı bükmeden, kenarlarına dayanmasını sağlayın.
 - İki veya daha fazla sayfa kağıt birbirine yapışmış olabilir. Kağıdı Ana tepside çıkarın, sayfaları ayırmak için kenarlarından yelpazeleyip kağıdı yeniden yerleştirin ve yeniden yazdırmayı deneyin.
 - Kağıt kırışmış veya bükülmüşse, başka kağıt kullanmayı deneyin.
 - Kağıt çok ince veya çok kalın olabilir. En iyi sonuçlar için HP inkjet kağıdı kullanın. Daha fazla bilgi için bkz. [Doğru kağıdı seçme sayfa 11](#).
-

Yazdırılan sayfalar Çıkış tepsisinden düşüyor

Çözüm Yazdırma sırasında daima Çıkış tepsisi uzantısını dışarı çekin.

Çıktı dalgalı ya da kıvrık

Çözüm Yazdırdığınız proje normalden fazla miktarda mürekkep kullanıyor. Projeyi bir bilgisayardan yazdırın ve mürekkep doygunluk düzeyini azaltmak için yazıcı yazılımını kullanın. Daha fazla bilgi için, HP Photosmart Yazıcı Ekran Yardımı'na bakın.

Belge açılı olarak yazdırılıyor ya da ortalanmıyor

Çözüm

- Kağıt doğru şekilde yüklenmemiş olabilir. Kağıdı, Ana tepside doğru şekilde ortalandığından emin olarak yeniden yerleştirin, kağıt genişliği ve kağıt

uzunluğu kılavuzlarının kağıdın kenarlarına dayanmasını sağlayın. Kağıt yüklemeye yönergeleri için, bkz. [Kağıt yükleme sayfa 11](#).

- İki yüze yazdırma aksesuarı kullanıyorsanız, bu aksesuarı çıkarıp, arka erişim kapağını değiştirdikten sonra yeniden yazdırmayı deneyin.
- Yazıcının hizalanması gerekiyor olabilir. Daha fazla bilgi için bkz. [Yazıcıyı hizalama sayfa 39](#).

Yazdırılan renklerden memnun değilsiniz

Çözüm

- Renkli mürekkep kartuşlarından birinde çok az mürekkep kalmış olabilir; bu durumda yazdırma sırasında onun yerine başka bir renk kullanılır. Ana sayfa ekranındaki mürekkep simgelerine dokunarak tahmini mürekkep düzeylerini kontrol edin. Yazıcı kartuşlarından birinde mürekkep azalmışsa, kartuşu değiştirin. Daha fazla bilgi için bkz. [Mürekkep kartuşlarını takma sayfa 13](#).
- Yazıcının hizalanması gerekiyor olabilir. Daha fazla bilgi için bkz. [Yazıcıyı hizalama sayfa 39](#).
- Baskı kafasının temizlenmesi gerekiyor olabilir. Daha fazla bilgi için bkz. [Bakım sayfa 39](#).

Yazıcıdan kağıt çıkmıyor veya yazdırma sırasında kağıt sıkışıyor

Çözüm

- Yazıcıyla ilgilenmeniz gerekebilir. Yönergeler için yazıcı ekranına bakın.
- Güç kesilmiş veya bağlantı gevşek olabilir. Yazıcının açık ve güç kablosunun tamamen bağlı olduğundan emin olun.
- Ana tepside veya Fotoğraf tepsisinde kağıt olmayabilir. Kağıdın doğru yerleştirilmesine dikkat edin. Kağıt yüklemeye yönergeleri için, bkz. [Kağıt yükleme sayfa 11](#).
- Yazdırma sırasında kağıt sıkışıyor şunları deneyin:
 - Yazıcıyı kapatın ve sonra güç kablosu bağlantısını çıkarın. Kağıt yolunu engelleyen kağıtları yazıcıdan çıkarın. Arka erişim kapağını çıkarın. Sıkışmış kağıtları yazıcıdan çıkarın ve arka erişim kapağını yerine yerleştirin. Sıkışmış kağıtların tümü yazıcının arka kısmından çıkarılamıyorsa, üst kapağın iç kısmında bulunan kağıt sıkışması kapağını açarak, yazıcının ortasında sıkışmış olan kağıdı çıkarmayı deneyin. Kağıt sıkışmasının giderildiği iki yerin çizimi için, bkz. [Kağıt hataları sayfa 52](#). Kağıt sıkışmasını giderdikten sonra yazıcının fişini takın, yazıcıyı açın ve yeniden yazdırmayı deneyin.
 - Etiket yazdırıyorsanız, etiketin yazıcıdan geçerken etiket sayfasından ayrılmadığından emin olun.

Yazıcıdan boş sayfa çıktı

Çözüm

- Yazdırmaya başlamış ve sonra yazdırma işini iptal etmiş olabilirsiniz. Yazdırma işini, yazdırma başlamadan iptal ettiyseniz, yazıcı yazdırma hazırlığı sırasında kağıt yüklemiş olabilir. Sonraki yazdırmanızda, yazıcı yeni yazdırma işlemini başlatmadan önce boş kağıdı çıkarır.
 - Yazıcıya, büyük miktarda veri içeren bir yazdırma işi gönderilmiş olabilir. Yazıcının, yazdırmaya devam etmeden önce baskı kafasını hazırlamasını bekleyin.
-

Yazıcı bir hizalama sayfası yazdırmamı istedi

Çözüm Optimum baskı kalitesini korumak için, yazıcının düzenli olarak baskı kafası hizalaması yapması gerekir.

İstendiğinde düz, letter veya A4 kağıt yükleyin. Hizalama sayfasını atın veya geri dönüştürün.

Fotoğraf, varsayılan yazdırma ayarları kullanılarak bastırılmadı

Çözüm Seçili fotoğraf için yazdırma ayarlarını değiştirmiş olabilirsiniz. Ayrı bir fotoğrafa uyguladığınız yazdırma ayarları, varsayılan yazdırma ayarlarını geçersiz kılar. Resme uygulanmış tüm yazdırma ayarlarını fotoğrafın seçimini kaldırarak geçersiz kılın. Daha fazla bilgi için bkz. [Ayarlar sayfa 9](#).

Yazıcı yazdırmaya hazırlanırken kağıdı çıkarıyor

Çözüm Doğrudan güneş ışığı otomatik kağıt algılayıcısının işlemini engelliyor olabilir. Yazıcıyı doğrudan güneş ışığına maruz bırakmayın.

Baskı kalitesi düşük

Çözüm

- Mürekkep kartuşlarından birinde çok az mürekkep kalmış olabilir; bu durumda yazdırma sırasında onun yerine başka bir renk kullanılır. Ana sayfa ekranındaki mürekkep simgelerine dokunarak tahmini mürekkep düzeylerini kontrol edin. Yazıcı kartuşlarından birinde mürekkep azalmışsa, kartuşu değiştirin. Daha fazla bilgi için bkz. [Mürekkep kartuşlarını takma sayfa 13](#).
- Yazıcı için tasarlanmış fotoğraf kağıdı kullanın. En iyi sonuçlar için, [Doğru kağıdı seçme sayfa 11](#) bölümünde önerilen kağıtları kullanın.
- Kağıdın yanlış tarafına yazdırıyor olabilirsiniz. Kağıdın yazdırılacak taraf aşağı gelecek şekilde yüklendiğinden emin olun.
- Dijital kameranızda düşük çözünürlükte bir ayar seçmiş olabilirsiniz. Görüntünün boyutunu küçültün ve yeniden yazdırmayı deneyin. Gelecekte

daha iyi sonuçlar almak için, dijital kameranızı daha yüksek bir fotoğraf çözünürlüğüne ayarlayın.

- Bir mürekkep kartuşunda veya baskı kafasında sorun olabilir. Şunları deneyin:
 - Hepsinin doğru yerleştirildiğinden emin olmak için, her mürekkep kartuşunu çıkarın ve birer birer geri takın.
 - Otomatik baskı kafası temizleme yordamını çalıştırın. Daha fazla bilgi için bkz. [Bakım sayfa 39](#).
 - Yazıcıyı hizalayın. Daha fazla bilgi için bkz. [Yazıcıyı hizalama sayfa 39](#).
 - Yukarıdaki çözümlerin tümünü denedikten sonra baskı kalitesi sorunları devam ederse HP Destek'e başvurun.

Fotoğraflar düzgün biçimde yazdırılmıyor

Çözüm

- Fotoğraf kağıdını yanlış yüklemiş olabilirsiniz. Fotoğraf kağıdını yazdırılacak taraf aşağı bakacak şekilde yükleyin.
- Fotoğraf kağıdı yazıcıya doğru şekilde beslenmemiş olabilir. Şunları deneyin:
 - Kağıt sıkışması olup olmadığına bakın. Daha fazla bilgi için bkz. [Kağıt hataları sayfa 52](#).
 - Fotoğraf kağıdını Fotoğraf tepsisinde gidebildiği yere kadar itin.
 - Fotoğraf kağıtlarını birer birer yükleyin.

Dijital kamerada yazdırmak üzere işaretlediğim fotoğraflar yazdırılmıyor

Çözüm Bazı dijital kameralar, yazdırılacak fotoğrafları hem kameranın dahili belleğinde, hem de bellek kartında işaretlemenizi sağlar. Fotoğrafları dahili bellekte işaretler, sonra da bunları kameranın dahili belleğinden bellek kartına taşırsanız, işaretler aktarılmaz. Fotoğrafları dijital kameranın dahili belleğinden bellek kartına aktardıktan sonra bastırmak üzere işaretleyin.

Hata mesajları

HP desteği ile bağlantı kurmadan önce, sorun giderme ipuçları için bu bölümü okuyun veya www.hp.com/support adresindeki çevrimiçi destek hizmetlerine gidin.

Yazıcı ekranında görüntülenen hata mesajları aşağıdaki türlere ayrılabilir:

- [Kağıt hataları sayfa 52](#)
- [Mürekkep kartuşu hataları sayfa 54](#)
- [Bellek kartı hataları sayfa 58](#)
- [Bilgisayar yazdırma hataları sayfa 60](#)

Kağıt hataları

HP desteği ile bağlantı kurmadan önce, sorun giderme ipuçları için bu bölümü okuyun veya www.hp.com/support adresindeki çevrimiçi destek hizmetlerine gidin.

Hata mesajı: Kağıt sıkışması. Sıkışmayı giderin ve OK'e basın.

Çözüm Yazıcıyı kapatın ve sonra güç kablosu bağlantısını çıkarın. Kağıt yolunu engelleyebilecek kağıtları yazıcıdan çıkarın. Arka erişim kapağını çıkarın. Sıkışmış kağıtları yazıcıdan çıkarın ve arka erişim kapağını yerine yerleştirin.

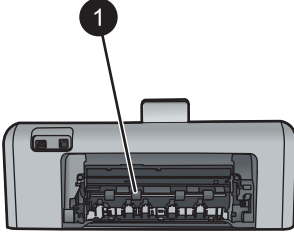

1 Kağıt sıkışmalarını gidermek için arka erişim kapağını çıkarın.

Sıkışmış kağıtların tümünü yazıcının arka kısmından çıkaramazsanız, üst kapağın iç kısmında bulunan kağıt sıkışması kapağını açarak, yazıcının ortasında sıkışmış olan kağıdı çıkarmayı deneyin.

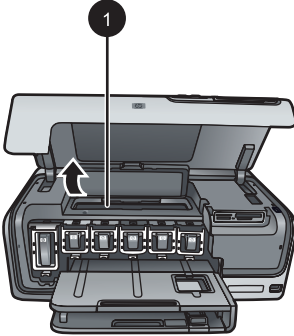

1 Yazıcının ortasında gerçekleşen kağıt sıkışmalarını temizlemek için kağıt sıkışması kapağını açın.

Yazıcının fişini takın ve açın.

Hata mesajı: Kağıt bitti. Kağıt yükleyin ve ardından OK düğmesine basın.

Çözüm Kağıt yükleyin ve sonra yeniden yazdırmak için **OK** düğmesine dokununuz. Kağıt yükleme yönergeleri için, bkz. [Kağıt yükleme sayfa 11](#).

Hata mesajı: Desteklenmeyen ortam boyutu.

Çözüm Yazıcı kağıt tepsisine yüklenen kağıt boyutunu kullanamıyor. **OK** düğmesine dokunun ve sonra desteklenen boyutta kağıt yükleyin. Desteklenen kağıt boyutlarının listesi için, bkz. [Yazıcı özellikleri sayfa 65](#).

Hata mesajı: Otomatik kağıt algılayıcısı başarısız.

Çözüm Otomatik kağıt algılayıcısının önünde bir engel vardır veya sensör hasar görmüştür. Yazıcıyı doğrudan güneş ışığına maruz kalmayacağı bir yere taşıyın ve **OK** düğmesine dokunup yeniden yazdırmayı deneyin. Bu işe yaramazsa, www.hp.com/support adresine gidin veya HP Destek'e başvurun.

Mürekkep kartuşu hataları

HP desteği ile bağlantı kurmadan önce, sorun giderme ipuçları için bu bölümü okuyun veya www.hp.com/support adresindeki çevrimiçi destek hizmetlerine gidin.

Hata mesajı: Yanlış mürekkep kartuşu/kartuşları takılmış

Çözüm HP Photosmart yazıcınızı ilk ayarlamanızda ve kullanımınızda, yazıcınızla birlikte gelen mürekkep kartuşlarını taktığınızdan emin olun. Bu mürekkep kartuşlarındaki mürekkep, özellikle baskı kafası aksamında yer alan mürekkeple karışacak şekilde formüle edilir.

Bu sorunu çözmek için, etkilenen mürekkep kartuşlarının yerine, HP Photosmart yazıcınızla birlikte teslim edilen mürekkep kartuşlarını takın.

Mürekkep kartuşlarının değiştirilmesi hakkında daha fazla bilgi için, bkz. [Mürekkep kartuşlarını takma sayfa 13](#).

Hata mesajı: Yanlış mürekkep kartuşu

Çözüm Belirtilen mürekkep kartuşu/kartuşları, aygıt çalışmaya başladıktan sonra kullanılamaz. Mürekkep kartuşunu/kartuşlarını, HP Photosmart yazıcınız için uygun olan mürekkep kartuşlarıyla değiştirin. Bu yazıcıyla kullanabileceğiniz kartuş numaraları, bu basılı kılavuzun arka kapağında bulunmaktadır.

Mürekkep kartuşlarının değiştirilmesi hakkında daha fazla bilgi için, bkz. [Mürekkep kartuşlarını takma sayfa 13](#).

Hata mesajı: Kartuşları hemen değiştirin

Çözüm Belirtilen mürekkep kartuşunda/kartuşlarında mürekkep azaldı.

Baskı kafası aksamında kalan mürekkeple kısa bir süre daha çalışmaya devam edebilmeniz mümkündür. Belirtilen mürekkep kartuşunu/kartuşlarını değiştirin ve devam etmek için **OK** düğmesine dokunun.

Mürekkep kartuşlarının değiştirilmesi hakkında daha fazla bilgi için, bkz. [Mürekkep kartuşlarını takma sayfa 13](#).

Hata mesajı: Mürekkep kartuşu/kartuşları boş

Çözüm Belirtilen mürekkep kartuşunu/kartuşlarını yeni mürekkep kartuşu ile değiştirin.

- Siyah mürekkep kartuşu boşsa, görüntülenen yazıcı ekranı komutlarında o seçeneği belirleyerek, diğer renkli mürekkep kartuşlarıyla yazdırmaya devam edebilirsiniz.
- Bir renkli mürekkep kartuşu boşsa, görüntülenen yazıcı ekranı komutlarında o seçeneği belirleyerek, siyah mürekkep kartuşuyla yazdırmaya devam edebilirsiniz.

Yazdırma işinin durumuna bağlı olarak, devam etmek için **OK** düğmesine dokunabilirsiniz. HP Photosmart yazıcı yazdırma işinin ortasında, **İptal** düğmesine basın ve yazdırma işinizi yeniden başlatın.



Not Metin ve fotoğraf kalitesi, tüm mürekkep kartuşlarını kullanarak yazdırılanlardan farklı olacaktır. Boş mürekkep kartuşu/kartuşları kısa sürede değiştirilmezse, tüm yazdırma işi durur.

Mürekkep kartuşlarının değiştirilmesi hakkında daha fazla bilgi için, bkz. [Mürekkep kartuşlarını takma sayfa 13](#).

Hata mesajı: Yazdırılmıyor

Çözüm Belirtilen mürekkep kartuşu/kartuşları boş.

Yazdırmayı sürdürebilmek için, belirtilen mürekkep kartuşunu/kartuşlarını değiştirin.

Belirtilen mürekkep kartuşu/kartuşları değiştirilene kadar HP Photosmart yazıcı yazdırmaya devam edemez. Tüm yazdırma işleri durur.

Mürekkep kartuşlarının değiştirilmesi hakkında daha fazla bilgi için, bkz. [Mürekkep kartuşlarını takma sayfa 13](#).

Hata mesajı: Mürekkep kartuşu sorunu

Çözüm Belirtilen mürekkep kartuşu/kartuşları eksik veya hasarlı.

Yazdırmayı sürdürebilmek için, belirtilen mürekkep kartuşunu/kartuşlarını değiştirin. HP Photosmart yazıcıda eksik mürekkep kartuşu yoksa, mürekkep kartuşu temas noktalarının temizlenmesi gerekiyor olabilir.

Mürekkep kartuşlarının değiştirilmesi hakkında daha fazla bilgi için, bkz. [Mürekkep kartuşlarını takma sayfa 13](#). Mürekkep kartuşu temas noktalarının temizlenmesi hakkında daha fazla bilgi için, bkz. [Bakım sayfa 39](#).

HP Photosmart yazıcıda eksik mürekkep kartuşu yoksa ve mürekkep kartuşu temas noktalarını temizledikten sonra yine bu mesajı alırsanız, yedek mürekkep kartuşuna gereksiniminiz vardır. Etkilenen mürekkep kartuşunu çıkarın ve altında YYYY/AAA/GG biçiminde gösterilen garanti tarihi bitimine bakın. Garanti süresi henüz geçmemişse, yedek mürekkep kartuşu almak için HP desteğine başvurun.

Hata mesajı: Mürekkep son kullanım tarihi yakın

Çözüm Geçerli tarih, son kullanım tarihine yakınsa, en iyi baskı kalitesini elde etmek için mürekkep kartuşunu değiştirebilirsiniz. **OK** düğmesine dokunarak

yazdırmaya devam edebilirsiniz. HP, süresi geçen mürekkebin kalitesini veya güvenilirliğini garanti edemez.

Mürekkep kartuşlarının değiştirilmesi hakkında daha fazla bilgi için, bkz. [Mürekkep kartuşlarını takma sayfa 13](#).

Hata mesajı: Kartuş süresi sona ermiş

Çözüm Mürekkep kartuşunun/kartuşlarının süresi geçerse, en iyi baskı kalitesini elde etmek için mürekkep kartuşunu/kartuşlarını değiştirin. **OK** düğmesine dokunarak yazdırmaya devam edebilirsiniz. HP, süresi geçen mürekkebin kalitesini veya güvenilirliğini garanti edemez.

Mürekkep kartuşlarının değiştirilmesi hakkında daha fazla bilgi için, bkz. [Mürekkep kartuşlarını takma sayfa 13](#).



Not Her mürekkep kartuşunun bir son kullanma tarihi vardır. Mürekkep süre dolmuş mesajı aldığınızda, süresi dolmuş mürekkep kartuşunu çıkarıp değiştirin ve mesajı kapatın. Ayrıca mürekkep süre dolmuş mesajı üzerindeki OK tuşunu seçerek, mürekkep kartuşunu değiştirmeden yazdırma işlemine devam edebilirsiniz. HP, süresi dolmuş mürekkep kartuşlarının değiştirilmesini önerir. HP, süresi geçen mürekkep kartuşlarının kalitesini veya güvenilirliğini garanti edemez.

Hata mesajı: Yabancı kartuş

Çözüm Belirtilen mürekkep kartuşunu/kartuşlarını değiştirin ve devam etmek için **OK** düğmesine dokununuz.

HP, orijinal HP mürekkep kartuşlarını kullanmanızı önerir. Orijinal HP mürekkep kartuşları, kolaylıkla defalarca yüksek sonuçlar elde etmenize yardımcı olmak için tasarlanmış ve HP yazıcılarıyla test edilmiştir.



Not HP, yabancı kartuşların kalitesini veya güvenilirliğini garanti edemez. Yabancı kartuş kullanımına atfedilebilir bir yazıcı hatası veya zararı sonucunda gereken yazıcı hizmeti veya onarım garanti kapsamında değildir.

Orijinal HP mürekkep kartuşu/kartuşları aldığınıza inanıyorsanız şu adrese gidin:

www.hp.com/go/anticounterfeit

Hata mesajı: Orijinal HP kartuşu boşaldı

Çözüm Belirtilen mürekkep kartuşunu/kartuşlarını değiştirin ve devam etmek için **OK** düğmesine dokununuz.

HP, orijinal HP mürekkep kartuşlarını kullanmanızı önerir. Orijinal HP mürekkep kartuşları, kolaylıkla defalarca yüksek sonuçlar elde etmenize yardımcı olmak için tasarlanmış ve HP yazıcılarıyla test edilmiştir.



Not HP, yabancı kartuşların kalitesini veya güvenilirliğini garanti edemez. Yabancı kartuş kullanımına atfedilebilir bir yazıcı hatası veya zararı sonucunda gereken yazıcı hizmeti veya onarım garanti kapsamında değildir.

Orijinal HP mürekkep kartuşu/kartuşları aldıđınıza inanıyorsanız řu adrese gidin:
www.hp.com/go/anticounterfeit

Hata mesajı: Programlı bakım

Çözüm Mükemmel baskı kalitesi sağlamak için yazıcıyı hizalamalısınız. Ana tepsiye letter veya A4 kullanılmamış düz beyaz kağıt yerleřtirip **OK** düğmesine dokununuz. HP Photosmart yazıcı, baskı kafasını hizalar, yazıcıyı kalibre eder ve ardından bir sına ma sayfası yazdırır. Sına ma sayfasını geri dönüřtürünüz veya atınız.

Hata mesajı: Kalibrasyon hatası

Çözüm

- Yazıcıyı hizalarken Ana tepside renkli kağıt veya fotoğraf kağıdı yüklüyse, hizalama başarısız olabilir. Ana tepsiye kullanılmamış düz beyaz letter veya A4 kağıt yükleyiniz ve sonra hizalamayı yeniden deneyiniz. Hizalama işlemi yine başarısız olursa, algılayıcınız ya da mürekkep kartuşunuz hatalı olabilir; HP Destek'i arama
 - Mürekkep kartuşu veya algılayıcı bozuk. HP desteđine başvurun.
-

Hata mesajı: Yazıcı kartuşu yuvası sıkıştı

Çözüm Baskı kafası aksamını engelleyen nesnelere çıkarınız.

Baskı kafası aksamını temizleme

1. Üst kapađı açınız, sonra kağıt sıkışması kapađını açınız.

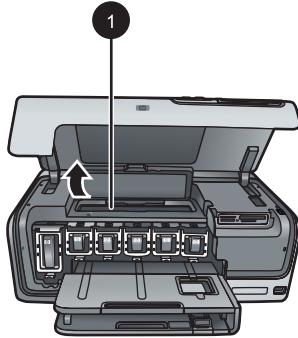

1. Baskı kafası aksamını temizlemek için kağıt sıkışması kapađını açınız.
2. Baskı kafası aksamını engelleyen kağıt ve ambalaj malzemesi gibi nesnelere çıkarınız.

3. Yazıcıyı kapatıp, sonra yeniden açın.
4. Kağıt sıkışması kapağını ve üst kapağı kapatın.

Hata mesajı: Mürekkep Sistemi Hatası

Çözüm Baskı kafası aksamı veya mürekkep teslim sistemi arızalandı ve HP Photosmart yazıcı artık yazdıramıyor.

Yazıcıyı kapatın ve sonra güç kablosunu çıkarın. 10 saniye kadar bekleyin ve sonra yeniden takın. Hata mesajı bununla giderilmezse, lütfen HP Destek'e başvurun.

Bellek kartı hataları

HP desteği ile bağlantı kurmadan önce, sorun giderme ipuçları için bu bölümü okuyun veya www.hp.com/support adresindeki çevrimiçi destek hizmetlerine gidin.

Hata mesajı: Fotoğraf yok. —VEYA— Bazı fotoğraflar yok.

Çözüm Yazıcı bellek kartındaki dosyayı okuyamıyor veya bellek kartında, iş için belirtilen bir veya daha çok dosya eksik. Fotoğrafları, bellek kartı yerine dijital kamerayı kullanarak bilgisayara kaydetmeyi deneyin. Bir fotoğraf eksikse, fotoğrafı yanlışlıkla karttan silmiş olabilirsiniz.

Hata mesajı: Kart erişim hatası. İş iptal edildi. OK düğmesine basın. —VEYA— Dosya dizin yapısı bozuldu. —VEYA— Kart hasar görmüş olabilir. İş iptal edildi. OK tuşuna dokununuz.

Çözüm Yazıcı bellek kartındaki verileri okuyamıyor ve geçerli yazdırma işlerini tamamlayamıyor. Veriler bozulmuş olabilir veya bellek kartında fiziksel bir sorun olabilir.

- Dosyaları bilgisayara kaydedin ve onlara buradan erişin.
 - Bu işlem sorunu çözmezse yeni bir bellek kartı kullanın veya dijital kamerayı kullanarak bellek kartını yeniden biçimlendirin. Bellek kartındaki fotoğraflar kaybedilecektir.
 - Bu işlem sorunu çözmezse fotoğraf dosyaları zarar görmüş veya okunamıyor olabilir. HP Destek'e başvurmadan önce hatanın yazıcıdan mı yoksa bellek kartından mı kaynaklandığını belirlemek için başka bir bellek kartı deneyin.
-

Hata mesajı: Fotoğraf yazdırılmıyor.

Çözüm Yazdırma işi için belirtilen fotoğraflardan en az 10 tanesi bozulmuş, eksik veya desteklenmeyen bir dosya türünde olabilir. Desteklenen dosya türleri hakkında bilgi için, bkz. [Yazıcı özellikleri sayfa 65](#).

- Fotoğrafları, bellek kartı yerine dijital kamerayı kullanarak bilgisayara kaydedin.
 - Dosyaları bilgisayara kaydedin ve bilgisayardan bastırın.
 - Fotoğraf dizini yazdırın ve fotoğrafları yeniden seçin. Daha fazla bilgi için bkz. [Fotoğraf bastırma sayfa 21](#).
-

Hata mesajı: Kart parola korumalı. Karta erişilemiyor.

Çözüm Kart parola korumalı olduğundan yazıcı tarafından okunamıyor. Aşağıdaki adımları uygulayın:

1. Bellek kartını yazıcıdan çıkarın.
 2. Bellek kartını, parolayı bellek kartında saklamak için kullandığınız orijinal cihaza takın.
 3. Bellek kartından parolayı kaldırın.
 4. Bellek kartını çıkarın ve yazıcının bellek kartı yuvasına yeniden takın.
 5. Yeniden yazdırmayı deneyin.
-

Hata mesajı: Kart kilitli. Karta erişilemiyor.

Çözüm Karttaki kilit anahtarının, kilit açık konumda olmasına dikkat edin.

Hata mesajı: Kart tam takılmadı. Kartı biraz daha itin.

Çözüm Yazıcı bellek kartını algılayabiliyor, ancak okuyamıyor. Bellek kartını duruncuya kadar bellek kartı yuvasının içine doğru yavaşça itin. Daha fazla bilgi için bkz. [Bellek kartlarını takma sayfa 16](#).

Hata mesajı: Aynı anda yalnızca tek (1) kart kullanın. Lütfen bir bellek kartını çıkarın. —VEYA— Aynı anda yalnızca bir (1) aygıt kullanın. Lütfen aygıtı çıkarın/ aygıt bağlantısını kesin.

Çözüm Yazıcıda aynı anda farklı türde iki veya daha çok bellek kartı vardır veya aynı anda hem bellek kartı takılmış hem de kamera bağlantı noktasına dijital kamera bağlanmıştır. Yazıcıda takılı tek bir kart veya bağlı yalnızca tek bir kamera olmasını sağlayacak şekilde bellek kartlarını çıkarın veya kamera bağlantısını sökün.

Hata mesajı: Kart çıkarıldı. İş iptal edildi. OK tuşuna dokununuz.

Çözüm Karttan bir dosya yazdırmakla meşgul olduğu sırada, yazıcıdan bir bellek kartını çıkardınız. Aşağıdaki adımları uygulayın:

1. **OK** tuşuna dokununuz.
2. Bellek kartını geri takın ve seçilen fotoğrafları yeniden yazdırın. Yazdırma işi tamamlanana kadar bellek kartı takılı kalmalıdır.

Bellek kartlarını, zarar görmesini engellemek için, kartlara erişilirken yazıcının bellek kartı yuvasından çıkarmayın. Daha fazla bilgi için bkz. [Bellek kartını çıkarma sayfa 18](#).

Hata mesajı: Kamera seçimleri (DPOF) dosyasında hata var.

Çözüm Bozuk veri veya bellek kartındaki bir hata nedeniyle, yazıcı bir DPOF dosyasını okuyamıyor. Fotoğrafları yeniden seçmek için yazıcı kontrol panelini kullanın. Daha fazla bilgi için bkz. [Fotoğrafları doğrudan bellek kartından yazdırma sayfa 21](#).

Hata mesajı: Kameradan seçilmiş bazı fotoğraflar kartta yok.

Çözüm Kameradan seçilmiş bazı fotoğraflar eksiktir veya silinmiştir. Şunları deneyin:

- Fotoğrafı bellek kartından yanlışlıkla silmediğinizden emin olun.
- Dijital kamerayı kullanarak fotoğrafları yeniden seçin.
- Fotoğraflarla ilişkili dizin numaralarını görmek için yeni bir fotoğraf dizini yazdırın. Daha fazla bilgi için bkz. [Fotoğraf bastırma sayfa 21](#).

Hata mesajı: Bu fotoğraf görüntülenemiyor. —VEYA— Fotoğrafların tümü görüntülenemiyor. —VEYA— Fotoğraflar bozulmuş.

Çözüm Bellek kartında yazıcının desteklemediği görüntü biçimleri vardır veya dosyalar bozulmuştur. Desteklenen görüntü biçimleri listesi için, bkz. [Yazıcı özellikleri sayfa 65](#). Fotoğraflara bilgisayardan erişin. Fotoğraflara bilgisayar üzerinden erişme hakkında daha fazla bilgi için, bkz. [Bilgisayardan yazdırma sayfa 35](#).

Hata mesajı: Desteklenmeyen kart türü.

Çözüm Fotoğrafları bilgisayarınıza aktarmak için kameranızı kullanın, sonra da bilgisayarınızdan yazdırın.

Hata mesajı: Bazı fotoğraf numaraları kartta yok.

Çözüm Fotoğrafları bilgisayarınıza aktarmak için kameranızı kullanın, sonra da bilgisayarınızdan yazdırın. Bazı fotoğraflar hala eksikse, bellek kartından silinmiş olabilirler.

Bilgisayar ve bağlantı yazdırma hataları

HP Destek ile bağlantı kurmadan önce, sorun giderme ipuçları için bu bölümü okuyun veya www.hp.com/support adresindeki çevrimiçi destek hizmetlerine gidin.

Hata mesajı: Yazıcı belleği dolu. İş iptal edildi. OK düğmesine basın.

Çözüm Yazıcı fotoğrafları yazdırırken bir sorunla karşılaştı. Şunları deneyin:

- Yazıcı belleğini temizlemek için yazıcıyı kapatın ve sonra yeniden açın.
- Bir anda daha az sayıda fotoğraf bastırın.
- Fotoğrafları bilgisayara kaydedin ve buradan bastırın.
- Dosyaları bellek kartı okuyucusu kullanarak bilgisayara kaydedin ve sonra bilgisayardan yazdırın.

Hata mesajı: İletişim hatası. Bilgisayar bağlantısını kontrol edin. OK düğmesine basın. —VEYA— Veri alınmadı. Bilgisayar bağlantısını kontrol edin. Devam etmek için OK düğmesine basın. —VEYA— Bilgisayardan yanıt gelmiyor.

Çözüm Yazıcı bilgisayarla düzgün bir şekilde iletişim kuramıyor. Yazıcı yazılımı çalışmıyor veya kablo gevşemiş olabilir. USB kablosunun hem bilgisayara hem de

yazıcının arkasındaki USB bağlantı noktasına tamamen bağlandığından emin olun. Kablo tamamen bağlıysa, yazıcı yazılımının yüklü olduğunu doğrulayın.

Hata mesajı: Yazdırma işi sırasında kamera bağlantısı kesildi.

Çözüm Yazdırma işi iptal edilecek. USB kablosunu kameraya ve yazıcıya yeniden takın ve yazdırma işini yeniden gönderin.

8 HP desteđi

Destek işlemleri

Bir sorunla karşılaşırsanız, aşağıdaki adımları izleyin:

1. HP Photosmart aygıtınızla birlikte verilen belgelere bakın.
2. www.hp.com/support adresinde yer alan HP çevrimiçi destek Web sitesini ziyaret edin. HP çevrimiçi destek, tüm HP müşterilerine açıktır. Bu, en güncel aygıt bilgileri ve uzman yardımı için en hızlı ulaşılabilecek kaynaktır ve aşağıdaki özellikleri kapsar:
 - Yetkili çevrimiçi destek uzmanlarına hızlı erişim
 - HP Photosmart yazıcı için yazılım ve sürücü güncelleştirmeleri
 - Sık karşılaşılan sorunlar için değerli HP Photosmart yazıcı ve sorun giderme bilgileri
 - Etkileşimli aygıt güncelleştirmeleri, destek uyarıları ve HP Photosmart ürününüzü kaydettiğinizde kullanabileceğiniz HP haber programları
3. Yalnızca Avrupa için: Yerel satış noktanızla bağlantı kurun. HP Photosmart ürününde bir donanım arızası varsa, aygıtınızı satın aldığınız satış noktasına geri götürmeniz istenecektir. (Servis, aygıtın sınırlı garanti süresi boyunca ücretsiz olarak sunulur. Garanti süresi bittiğinde servis ücreti alınır.)
4. HP desteđini arayın. Destek seçenekleri ve destekten faydalanma koşulları aygıtta, ülkeye/bölgeye ve dile göre deđişir.

Telefonla HP desteđi

Destek telefon numaraları için, ön kapađın içinde yer alan telefon numarası listesine bakın.

Telefon desteđi süresi

Kuzey Amerika, Asya Pasifik ve Latin Amerika'da (Meksika dahil) bir yıllık ücretsiz telefon desteđi verilmektedir. Avrupa, Orta Dođu ve Afrika'daki ücretsiz telefon desteđinin süresini öğrenmek için, www.hp.com/support adresine gidin. Standart telefon şirketi ücretleri uygulanır.

Arama yapma

HP destek hizmetini bilgisayarın ve HP Photosmart aygıtının başındayken arayın. Aşağıdaki bilgileri sağlamaya hazır olun:

- Aygıtın model numarası (aygıtın önündeki etikette yazılıdır)
- Aygıtın seri numarası (aygıtın arka veya alt tarafında bulunur)
- Durum meydana geldiğinde görüntülenen mesajlar
- Aşağıdaki sorular yanıtlanır:
 - Bu durumla daha önce karşılaştınız mı?
 - Yeniden oluşturabilir misiniz?

- Bu durum ortaya çıktığı sırada bilgisayarınıza yeni donanım veya yazılım eklediniz mi?
- Bu durumdan önce başka herhangi birşey (şimşek çakması, aygıtın taşınması, vb.) meydana geldi mi?

Telefon desteği süresinden sonra

Telefon desteği süresinden sonra HP'den ücret karşılığı yardım alabilirsiniz. HP'nin çevrimiçi destek sağlayan Web sitesinden de yardım alabilirsiniz: www.hp.com/support. Destek seçenekleri hakkında daha fazla bilgi almak için, HP satıcınıza başvurun veya ülkenize/bölgenize ait destek telefon numaralarını arayın.

Ek garanti seçenekleri

Ek ücretler karşılığında genişletilmiş hizmet planları kullanılabilir. www.hp.com/support adresine gidip ülkenizi/bölgenizi ve dilinizi seçin, ardından genişletilmiş hizmet planları hakkında bilgiler için hizmetleri ve garanti alanını inceleyin.

A Belirtiler

Bu bölümde HP Photosmart yazıcı yazılımını yükleme işlemine yönelik minimum gereksinimler listelenir ve belli yazıcı belirtileri sunulur.

Yazıcı belirtileri ve sistem gereksinimlerinin eksiksiz bir listesi için HP Photosmart Yazıcı Yardımı'na bakın. HP Photosmart Ekran Yazıcı Yardımı'nın görüntülenmesi hakkında bilgi için, bkz. [Hoş geldiniz sayfa 3](#).

Sistem gereksinimleri

Bileşen	Windows PC minimum	Macintosh minimum
İşletim sistemi	Microsoft® Windows 98, 2000 Professional, Me, XP Home ve XP Professional	Mac® OS X 10.3, 10.4 ve daha yenisi
İşlemci	Intel® Pentium® II (veya eşdeğer) ve üst sürümü	G3 veya üstü
RAM	64 MB (128 MB önerilir)	Mac OS X 10.3, 10.4 ve daha yenisi: 128 MB
Boş disk alanı	500 MB	150 MB
Video görüntüleme	800 x 600, 16 bit ya da daha yüksek	800 x 600, 16 bit ya da daha yüksek
CD-ROM sürücüsü	4x	4x
Bağlantı	USB: Microsoft Windows 98, 2000 Professional, Me, XP Home ve XP Professional PictBridge: ön kamera bağlantı noktasını kullanır Bluetooth: isteğe bağlı HP Bluetooth Kablosuz Adaptörü kullanır	USB: Ön ve arka bağlantı noktaları (Mac OS X 10.3, 10.4 ve üst sürümü) PictBridge: ön kamera bağlantı noktasını kullanır Bluetooth: isteğe bağlı HP Bluetooth Kablosuz Adaptörü kullanır
Tarayıcı	Microsoft Internet Explorer 5.5 veya üstü	—

Yazıcı özellikleri

Kategori	Belirtiler
Bağlantı	USB: Microsoft Windows 98, 2000 Professional, Me, XP Home ve XP Professional; Mac OS X 10.3, 10.4 ve üst sürümü
Görüntü dosyası biçimleri	JPEG Baseline TIFF 24-bit RGB sıkıştırılmamış iç içe geçmiş TIFF 24-bit YCbCr sıkıştırılmamış iç içe geçmiş

(devamı)

Kategori	Belirtiler
	<p>TIFF 24-bit RGB bitler halinde paketlenmiş iç içe geçmiş</p> <p>TIFF 8-bit gri sıkıştırılmamış/bitler halinde paketlenmiş</p> <p>TIFF 8-bit palet renk sıkıştırılmamış/bitler halinde paketlenmiş</p> <p>TIFF 1-bit sıkıştırılmamış/bitler halinde paketlenmiş/1D Huffman</p>
Video dosyası biçimleri	<p>Motion-JPEG AVI</p> <p>Motion-JPEG QuickTime</p> <p>MPEG-1</p>
Ortam belirtileri	<p>Önerilen maksimum uzunluk: 61 cm (24 inç)</p> <p>Önerilen maksimum kağıt kalınlığı: 292 µm (11,5 mil)</p> <p>Önerilen maksimum zarf kalınlığı: 673 µm (26,5 mil)</p>
Desteklenen ortam boyutları	<p>Bilgisayardan yazdırılırken desteklenen boyutlar</p> <p>7,6 x 12,7 cm - 22 x 61 cm (3 x 5 inç - 8,5 x 24 inç)</p> <p>Kontrol panelinden yazdırılırken desteklenen boyutlar</p> <p>Metrik: A6, A4, 10 x 15 cm (şeritli ve şeritsiz); Imperial: 3,5 x 5 inç, 4 x 6 inç (şeritli ve şeritsiz), 4 x 12 inç, 5 x 7 inç, 8 x 10 inç, 8,5 x 11 inç; Diğer: Hagaki ve L boyutlu</p>
Desteklenen ortam türleri	<p>Kağıt (düz, inkjet, fotoğraf ve panoramik fotoğraf)</p> <p>Zarflar</p> <p>Asetatlar</p> <p>Etiketler</p> <p>Kartlar: dizin, tebrik, Hagaki, A6, L boyutlu</p> <p>Ütüyle aktarma</p> <p>Avery C6611 ve C6612 fotoğraf etiket kağıdı: 10 x 15 cm (4 x 6 inç), sayfa başına 16 dikdörtgen veya oval etiket</p>
Bellek kartları	<p>CompactFlash Type I ve II</p> <p>Microdrive</p> <p>MultiMediaCard</p> <p>Secure Digital</p> <p>Memory Stick'ler</p> <p>xD-Picture Kartı</p>
Bellek kartının desteklediği dosya biçimleri	<p>Yazdırma: Bu tabloda daha önce belirtilen Görüntü dosyası biçimlerine bakın.</p> <p>Kaydetme: Tüm dosya biçimleri</p>
Kağıt tepsisi – desteklenen ortam boyutları	<p>Ana tepsisi</p> <p>8 x 13 cm - 22 x 61 cm (3 x 5 inç - 8,5 x 24 inç)</p> <p>Fotoğraf tepsisi</p> <p>En fazla 10 x 15 cm (4 x 6 inç), şeritli veya şeritsiz</p> <p>Çıkış tepsisi</p>

(devamı)

Kategori	Belirtiler
	Desteklenen tüm Ana tepsi ve Fotoğraf tepsi boyutları
Kağıt tepsi kapasitesi	Ana tepsi 100 sayfa düz kağıt 14 zarf 20–40 kart (kalınlığına bağlı olarak) 30 sayfa etiket 25 asetat, ütüyle aktarma veya fotoğraf kağıdı 10 sayfa fotoğraf kağıdı Fotoğraf tepsi Çıkış tepsi 20 sayfa fotoğraf kağıdı 50 sayfa düz kağıt 10 kart veya zarf 25 sayfa etiket veya ütüyle aktarma
İşletim ortamı	Önerilen sıcaklık aralığı: 15-30 °C (59-65,56 °C) Maksimum sıcaklık aralığı: 5-40 °C (41-75,56 °C) Saklama sıcaklığı aralığı: -40–60 °C (-40-140 °F) Önerilen nem aralığı: %20–80 RH Maksimum nem aralığı: %10–80 RH
Fiziksel belirtiler	Yükseklik: 16,0 cm (6,30 inç). Genişlik: 44,7 cm (17,6 inç) Derinlik: 38,5 cm (15,2 inç) Ağırlık: 8,5 kg (18,7 lb).
Güç tüketimi	Yazdırma, Ortalama: 75 W Yazdırma, Maksimum: 94 W Boşta: 13,3–16,6 W
Güç kaynağı model numarası	HP Parça # 0957-2105
Güç gereksinimi	100–240 VAC (± %10), 50–60 Hz (± 3 Hz)
Mürekkep kartuşları	HP Sarı Mürekkep Kartuşu HP Cam Göbeği Mürekkep Kartuşu HP Açık Cam Göbeği Mürekkep Kartuşu HP Macenta Mürekkep Kartuşu HP Açık Macenta Mürekkep Kartuşu HP Siyah Mürekkep Kartuşu Not Bu yazıcıyla kullanabileceğiniz kartuş numaraları, bu basılı kılavuzun arka kapağında bulunmaktadır. Yazıcıyı önceden birkaç kez kullandıysanız, kartuş numaralarını yazıcı yazılımında da bulabilirsiniz. Daha fazla bilgi için bkz. Mürekkep kartuşlarını takma sayfa 13.

(devamı)

Kategori	Belirtiler
Yazdırma hızı (maksimum)	Siyah çıktılar: Dakikada 32 sayfa Renkli çıktılar: Dakikada 31 sayfa Fotoğraflar: Her 10 x 15 cm (4 x 6 inç) fotoğraf için 14 saniye
USB desteği	Microsoft Windows 98, 2000 Professional, Me, XP Home ve XP Professional Mac OS X 10.3, 10.4 ve üst sürümü HP, 3 metre (10 ft) veya daha kısa USB 2.0 (USB - Evrensel Seri Veri Yolu) tam hız uyumlu kablo kullanılmasını önerir.

B HP Garantisi

HP ürünü	Sınırlı garanti süresi
Yazılım Ortamı	90 gün
Yazıcı	1 yıl
Yazıcı veya mürekkep kartuşları	HP mürekkebi bitene veya kartuş üzerinde yazılı olan "garanti sonu" tarihine kadar ve bunlardan hangisi daha önceyse. Bu garanti, yeniden doldurulmuş, yeniden üretilmiş, üzerinde değişiklik yapılmış, kötü kullanılmış veya herhangi bir şekilde değişiklik yapılmış HP mürekkep ürünlerini içermez.
Aksesuarlar	Aksi belirtilmedikçe 1 yıl

A. Sınırlı garanti kapsamı

- Hewlett-Packard (HP) son kullanıcı müşteriye yukarıda belirtilen ürünlerde, müşteri tarafından satın alınmaları tarihinden başlayarak yine yukarıda belirtilen süre boyunca malzemeler ve işçilik yönünden hata veya kusur bulunmayacağına garanti eder.
- Yazılım ürünlerinde HP'nin sınırlı garantisi yalnızca programlama komutlarının yerine getirilmemesi durumu için geçerlidir. HP ürünlerinin, kesintili ve hatasız çalışacağına garanti etmez.
- HP'nin sınırlı garantisi yalnızca ürünün normal kullanımı sonucunda oluşan kusurlar için geçerli olup, aşağıda sıralanan durumlardan kaynaklananlar dahil olmak üzere diğer sorunları kapsamaz:
 - Doğru olmayan veya yetersiz bakım ve değişiklik;
 - HP tarafından sağlanmayan veya desteklenmeyen yazılım, ortam, parça veya sarf malzemeleri;
 - Ürünün şartnamelerinin dışında kullanılması;
 - Yetkisiz değişiklik veya yanlış kullanım.
- HP yazıcı ürünlerinde, HP üretimi olmayan veya yeniden doldurulmuş kartuş kullanılması, müşteriye verilen garantiyi veya müşteriyle yapılan herhangi bir HP destek sözleşmesini etkilemez. Ancak, yazıcıdaki arıza veya hasar HP ürünü olmayan veya yeniden doldurulmuş ya da kullanım süresi dolmuş bir mürekkep kartuşunun kullanımına bağlıyorsa HP söz konusu arıza veya hasar için yazıcının onarım servisi karşılığında standart saat ve malzeme ücretini alır.
- İlgili garanti süresi içinde HP garantisi kapsamındaki bir ürüne ilişkin HP'ye kusur bildiriminde bulunulması durumunda, kendi seçimine bağlı olarak HP, ürünü onarır veya yenisi ile değiştirir.
- HP'nin onarım yapamaması veya ürünü değiştirememesi durumunda HP garantisi kapsamındaki kusurlu ürünün satın alma ücreti, kusurun bildirilmesinden başlayarak makul bir süre içinde HP tarafından geri ödenir.
- Kusurlu ürün müşteri tarafından HP'ye iade edilene kadar HP'nin söz konusu ürünü onarmaya, değiştirmeye veya ücretini geri ödemeye ilişkin hiçbir yükümlülüğü bulunmaz.
- En azından değiştirilen ürünün işlevlerine eşit işlevleri olması kaydıyla, değiştirilen ürün yeni veya yeni gibi olabilir.
- HP ürünlerinde performansı yenileriyle eşit değiştirilerek yeniden üretilmiş parçalar, bileşenler veya malzemeler bulunabilir.
- HP'nin Sınırlı Garanti Bildirimi, kapsamındaki HP ürününün HP tarafından dağıtımının yapıldığı tüm ülkelerde geçerlidir. Yerinde servis sağlamak gibi ek garanti hizmetleri için olan sözleşmeler, ürünün yetkili ithalatçı veya HP tarafından da tümünün yapıldığı ülkelerde tüm yetkili HP servisleri tarafından sağlanabilir.

B. Garanti sınırlamaları

YEREL YASALARIN İZİN VERDİĞİ ÖLÇÜDE HP VEYA ÜÇÜNCÜ TARAF TEDARİKÇİLERİ AÇIK VEYA DOLAYLI BAŞKA HİÇBİR GARANTİ VEYA KOŞUL SAĞLAMAZ YA DA TİCARİ OLARAK SATILABİLİRLİK, YETERLİ KALİTE VE BELİRLİ BİR AMACA UYGUNLUK İLE İLGİLİ HİÇBİR KOŞUL VEYA GARANTİ VERMEZ.

C. Sorumluluk sınırlamaları

- Yerel yasaların izin verdiği ölçüde işbu garanti bildirimini ile sağlanan tazminatlar müşterinin yegane ve özel tazminatlarıdır.
- YEREL YASALARIN İZİN VERDİĞİ ÖLÇÜDE İŞBU GARANTİDE ÖZELLİKLE BELİRTİLEN YÜKÜMLÜLÜKLER SAKLI KALMAK KAYDIYLA HP VEYA ÜÇÜNCÜ TARAF TEDARİKÇİLERİ SÖZ KONUSU ZARARLARIN OLASILIGINDAN HABERDAR EDİLMİŞ OLSALAR DAHI HİÇBİR ŞEKİLDE DOĞRUDAN, ÖZEL, ARIZA VEYA DOLAYLI OLARAK ORTAYA ÇIKAN SÖZLEŞME KAPSAMINDA, KASITLI YA DA BAŞKA HUKUK SİSTEMİNE GÖRE OLUŞAN ZARAR VE ZİYANLARDAN SORUMLU TUTULAMAZ.

D. Yerel yasalar

- İşbu Garanti Bildirimi ile müşteriye özel yasal haklar sağlanmaktadır. Bunlar dışında müşterinin ABD'de eyaletlere, Kanada'da bölgelere ve dünyadaki diğer yerlerde ülkelere göre değişen başka hakları da olabilir.
- Uyumsuz olduğu ölçüde bu Garanti Bildirimi söz konusu yerel yasalara uyacak biçimde değiştirilmiş kabul edilecektir. Bu yerel yasalar uyarınca Garanti Bildirimi'ndeki bazı feragat bildirimleri ve sınırlamalar müşteriler için geçerli olmayabilir. Örneğin, ABD dışındaki bazı ülkeler (Kanada'daki bölgeler dahil olmak üzere) ve ABD'deki bazı eyaletler şunları yapabilir:
 - Bu Garanti Bildirimi'ndeki feragat bildirimlerinin ve sınırlamaların tüketicinin yasal haklarını kısıtlamasına izin vermeyebilir (ör., İngiltere);
 - Üreticinin söz konusu feragat bildirimlerini veya sınırlamaları uygulamasını kısıtlayabilir veya
 - Müşteriye ek garanti hakları sağlayabilir, üreticinin itiraz edemeyeceği koşulsuz garanti süresi belirleyebilir veya koşulsuz garanti süresine sınırlama getirilmesine izin verebilir.
- BU GARANTİ BİLDİRİMİ HÜKÜMLERİ, YASAL OLARAK İZİN VERİLENLERİN DIŞINDA, HP ÜRÜNLERİNİN SATIŞI İÇİN GEÇERLİ OLAN ZORUNLU YASAL HAKLARA EK OLUP BUNLARI HARIÇ TUTMAZ, SINIRLAMAZ VEYA DEĞİŞTİRMEZ.**

Dizin

- A**
aksesuarlar 7
aksesuarlar, iki taraflı yazdırma 8
ana sayfa, ekran 8
aralık yazdırma 21
arama yapma 63
- B**
bakım 39
baskı kafası
hata 58
takıldı 57
temizleme 40
baskı kalitesi
değiştirme 21
belgeler, yazıcı 3
Belirtimler 65
bellek kartları
çıkarma 18
desteklenen türler 16
fotoğrafları bilgisayara kaydetme 33
takma 17
yazdırma 21
bellek kartlarını çıkarma 18
bilgisayar
fotoğrafları kaydetme 33
sistem gereksinimleri 65
yazdırma 35
yazıcıya bağlama 31
Bluetooth
kablolu yazıcı adaptörü 8
menü ayarları 8
yazıcıya bağlama 21, 31
- C**
CompactFlash 16
- D**
destek 63
destek işlemleri 63
destek süresinden sonra 64
dijital fotoğraf makineleri. *bkz.*:
fotoğraf makineleri
- Dijital Yazdırma Sırası Biçimi 22
dosya biçimleri, desteklenen 17, 65
DPOF 22
düğmeler 6
düzen ve fotoğraf boyutu 25
- E**
eksik mürekkep kartuşu 55
Energy Star 4
enerji tüketimi 4
eskitemiş renklendirme 27
- F**
fotoğraf makineleri
bağlantı noktası 4
doğrudan yazdırma 23
PictBridge 23
yazdırma 23
yazıcıya bağlama 21, 31
fotoğraflar
bilgisayara kaydetme 31
çerçevlendirme 27
desteklenen dosya biçimleri 17
e-posta 33
eskitemiş renklendirme 27
kaliteyi artırma 26
kırpma 27
sepya tonları 27
tarih ve saat damgası 27
yakınlaştırma 27
yazdırma 21
fotoğrafları bilgisayara kaydetme 31
fotoğrafları e-posta ile gönderme 33
- H**
hasarlı, mürekkep kartuşu 55
hata mesajları 52
Hewlett-Packard Company bildirimleri 4
hizalama sayfası 39
hizalama, gerekli 57
HP desteğini arama 63
- HP doğrudan yazdırma dijital fotoğraf makineleri 23
HP Instant Share 31
HP iPod 32
HP Photosmart Essential 35
HP Photosmart Paylaşımı 36
HP Photosmart Premier 35
HP Photosmart Share 33
HP Yazılım Güncelleştirme 42
- I**
ışıklar 7
- İ**
iki taraflı yazdırma 8
- J**
JPEG dosya biçimleri 17
- K**
kağıt
bakım 11, 45
özellikler 65
satın alma ve seçme 11
tepsiler 4
yükleme 11
Kağıt
yükleme 11
kağıt yüklemeye 11
Kağıt yüklemeye 11
kalite
fotoğraf kağıdı 45
fotoğraflar 26
kağıt sinama sayfası yazdırma 41
kartuşlar. *bkz.*: mürekkep kartuşları
kenarlıksız baskılar 27
Kontrol paneli 6
- M**
Memory Stick'ler 16
Microdrive 16
MPEG-1 dosya biçimi 17
MultiMediaCard 16
mürekkep

boş 55
düzeyi kontrol etme 41
hemen değiştirin 54
mürekkep düzeyi, kontrol etme 14
mürekkep kartuşları
boş 55
değiştirme 14
eksik 55
hasarlı 55
hatalı 54
hemen değiştirin 54
HP kartuşu boşaldı 56
mürekkep düzeyi, kontrol etme 14
saklama 43
sınama 41
süresi dolmuş 55, 56
takma 14
yabancı kartuş 56
yazıcı hizalama 57
mürekkep kartuşlarını değiştirme 14

P

Photosmart Share. *bkz:*
HP Photosmart Share
PictBridge fotoğraf makineleri 23

R

renk efekti 27

S

saklama
fotoğraf kağıdı 45
mürekkep kartuşları 43
yazıcı 43
Secure Digital 16
sepya tonları 27
Sık sorulan sorular 47
sınama sayfası 41
sistem gereksinimleri 65
Sony Memory Sticks. *bkz:*
Memory Stick'ler
Sorular ve Cevaplar 47
sorun giderme
hata mesajları 52
Sorun Giderme 47

T

takma
bellek kartları 17

mürekkep kartuşları 14
tarih ve saat damgaları 27
telefon desteği 63
telefon desteği süresi
destek süresi 63
temizleme
bakır renkli temas noktaları 40
baskı kafası 40
yazıcı 39
tepsiler, kağıt 4
TIFF dosya biçimi 17

U

USB

bağlantı noktası 4
bağlantı türü 31
özellikler 65

V

video klip
desteklenen dosya biçimleri 17

X

xD-Picture Kartı 16

Y

Yardım 47
Yardım alma 47
yasal bildirimler
yasal model numarası 4
yazdırma
belirli bir aralıktaki fotoğraflar 21
bellek kartlarından 21
bilgisayar olmadan 21
bilgisayardan 35
Bluetooth aygıtından 21
fotoğraf makinelerinden 23
fotoğraflar 21
PictBridge fotoğraf makinesinden 21
sınama sayfası 41
yazıcı
aksesuarlar 7
ana sayfa 8
bağlama 21, 31
bakım 39
belgeler 3
hata mesajları 52
özellikler 65

parçalar 4
saklama 43
temizleme 39
Yazıcı
Belirtiler 65
yazıcı yazılımı
güncelleştirme 42
yazıcı yazılımı,
güncelleştirme 35
yazıcıyı hizalama 39
yazıcıyı taşıma 7