

# 简介

本《用户参考指南》说明了如何使用 D/A1 尺寸或 A0+/E+ 尺寸的 HP DesignJet 500PS 打印机。

简介标签包含以下主题：

- [使用本指南](#)  
包含有关如何使用本指南的信息。其中包括何时应使用本指南，以及单击浏览按钮时每个按钮所进行的操作。
- [简介 HP DesignJet 500PS 打印机](#)  
对打印机进行了简要介绍。它包含有关打印机特性和随打印机提供的物件的信息。
- [打印机前视图](#)  
包含打印机的正面视图，显示了打印机耗材的位置。
- [打印机连接](#)显示所有连接：电源、[并行接口](#)、[USB](#) 和可选网络接口。





# 使用本指南

以下主题详细说明《用户参考指南》的内容，提供相关出版物的信息，并指出从何处可获得与打印机相关的其它资料。

- [如何使用本指南](#)  
说明如何使用《用户参考指南》并引导您查看信息。
- [相关信息](#)  
可用于打印机的相关出版物和信息。





## 如何使用本指南

本《用户参考指南》详细说明了如何使用 D/A1 尺寸 和 A0+/E+ 尺寸 HP DesignJet 500PS 打印机。

本指南设计为详细的打印机参考指南。有关更多的日常指导信息，您可以参阅《速查指南》。该指南位于打印机右侧的插槽中。

### “标签”

本指南的顶部有七个“标签”。每个标签包含一些与打印机有关的信息。每个标签的第一页说明您可以找到什么信息，以及可以在何处获得相关信息。

### 按钮

使用屏幕两侧的按钮浏览《用户参考指南》。请参阅[浏览《用户参考指南》](#)。

### 动画

某些情况下，屏幕会显示动画以说明如何执行步骤。

单击此按钮以启动动画。

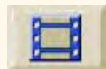

[相关主题](#)





## 相关信息

- 安装海报  
提供有关如何准备打印机以备使用的逐步信息（随打印机提供）。
- 《速查指南》  
含有日常操作打印机时最有可能需要的信息，如装入纸张或更换供墨系统（随打印机提供，放在打印机右侧插槽中）。
- 重新包装海报  
详细说明如何使用原包装材料重新包装打印机（您可从 [www.hp.com/go/designjet](http://www.hp.com/go/designjet) 站点获得此海报）。
- 网页  
您也可以访问 HP 网页：[www.hp.com/go/designjet](http://www.hp.com/go/designjet)。

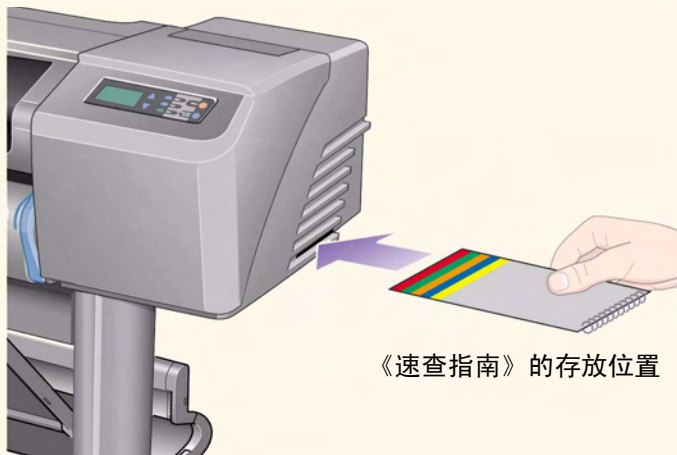

《速查指南》的存放位置





## 浏览《用户参考指南》

屏幕两侧的按钮可使您快速浏览此文档。

主页



要返回使用打印机 CD-ROM 的“欢迎使用屏幕”，请单击“主页”按钮。

要退出此文档和 Acrobat Reader 应用程序，请单击“退出”按钮。

退出



返回



要在此文档中折回，请单击“返回”按钮。

要打印文档页面，请单击“打印”按钮。

打印



上一页



要转至上一页，请单击“上一页”按钮。

要进入下一页，请单击“下一页”按钮。

下一页



# 简介 HP DesignJet 500PS 打印机

- [打印机的主要特性](#)  
打印机主要特性的总述。
- [HP 供墨系统](#)  
打印机所需的 HP 供墨系统的说明。
- [打印分辨率](#)  
打印机打印分辨率的说明。
- [介质](#)  
可用于打印机的不同介质类型的说明。
- [用户界面](#)  
打印机用户界面的说明。
- [内存](#)  
可用于打印机的内部存储器和内存选项的详细说明。
- [驱动程序](#)  
随打印机提供的驱动程序的详细说明[驱动程序](#)。





## 打印机的主要特性

HP DesignJet 500PS 打印系统专为从事广告代理、室内装饰的单个用户或小型工作组设计，主要用于包装、现场销售推介资料和展示资料以及其它图形应用。

为获得完整的打印解决方案，HP 还提供各种介质，包括 HP 光滑海报纸（适用于图形专家）和 HP 高光相纸（具有超光滑光泽表面，可产生最佳质量的图象）。另外再加上 HP 补充介质计划，可让用户灵活选择适合不同领域的各种介质。

HP DesignJet 500PS 打印机有两种尺寸：A0+/E+ 尺寸（42 英寸/1066.8 毫米）机型和 D/A1 尺寸（24 英寸/609.6 毫米）机型。两种机型均具有卷筒送纸功能。A0+/E+ 尺寸 机型还配有脚架和收纸架。

- 最佳的相片图象质量：在 1200x600-dpi 的真分辨率下，HP DesignJet 500PS 打印系统可在光泽纸上打印出最佳相片质量的图象，其色彩层次连续且过渡平滑。将 HP 0.5 英寸/12.7 毫米宽打印头与 HP 颜色分层技术结合使用，可获得轻柔自然的人物肤色和明亮、鲜艳的颜色。另外，由于每个打印头均包含 304 个喷嘴，可产生极小的 18 微微升黑色颜料墨滴和 4 微微升彩色染料型墨滴，因此可从 HP DesignJet 500PS 打印机获得出色的线条质量。
- 颜色精度、一致性和管理：HP DesignJet 500PS 打印机装有 Adobe PostScript 3 软件光栅图象处理器 (RIP)，可模仿胶印机印刷颜色并支持仿真标准 DIC、EuroScale、SWOP 和 TOYO。另外，HP DesignJet 500PS 打印机还可输出一致的颜色精度并支持用于 Macintosh 用户的 ColorSync 3.0 和用于 Windows 用户的 [PANTONE](#) 表。通过使用闭环颜色校准系统，HP DesignJet 500PS 打印机可重复打印颜色，而不管打印头用量、环境温度、湿度或墨水量的状况如何。
- 无人值守：HP DesignJet 500PS 打印系统具有模块式供墨系统、容量为 69 毫升的墨盒和经久耐用的打印头，一个打印头平均可打印完十个黑色墨盒和六个彩色墨盒中的墨水，视使用情况而定。此模块式系统允许用户根据需要更换单个供墨系统，并提供自动校准、剪切以及将打印好的打印件堆放至收纸架的功能，可进行无人值守的连续打印。另外，HP DesignJet 500 打印机的每个打印头和墨盒中都嵌入了智能芯片，可在需要更换打印头时向用户发出警报，并可持续监测墨水量。
- 易于使用：HP DesignJet 500PS 打印系统是一套真正完备的解决方案，可为用户提供安装和使用打印机所需的所有资料。HP DesignJet 500PS 打印机包含可轻松浏览的控制显示面板、简单易懂的介质装入部件和易于安装的 RIP 软件。

[更多](#)



- **HP 超值打印材料：**HP DesignJet 500PS A0+/E+ 尺寸和 D/A1 尺寸打印系统可使用从 24 英寸 /609.6 毫米 (D/A1 尺寸) 至 42 英寸 /1066.8 毫米 (A0+/E+ 尺寸) 宽的多种卷筒介质和单张介质，包括 HP 光滑海报纸、HP 高光相纸和 HP 重磅涂料纸。
- **补充介质计划 (CMP)：**通过参考第三方打印材料选项，以确保 HP DesignJet 打印机具有最大程度的灵活性和打印解决方案，CMP 可帮助 HP 客户拓展业务范围。





## HP 供墨系统

打印机的 HP 供墨系统包含两个部件：打印头和墨盒。HP DesignJet 500PS 打印机使用以下 HP 供墨系统：

- 黑色墨盒为 HP No 10 耗材。
- 青色、品红色和黄色墨盒为 HP No 82 耗材。
- 所有打印头均为 HP No 11 耗材。

每个 600 dpi 热喷墨打印头可将数千滴墨点喷到纸张上。打印机会在打印时自动对打印头注墨，以便进行持续无中断的打印。墨水可以从各个大容量墨盒输送到每个打印头。

您可从随打印头附带的手册和[用于选定打印质量的打印时间](#)获得更多信息。



## 打印分辨率

HP DesignJet 500PS 打印机提供两种不同的打印方式，可更改每种打印质量方式的打印分辨率。您可最优化这些不同的打印方式，以打印线条图 / 文本或图象。

随后，您可以从软件或打印机的前面板为每种打印方式选择三个打印质量级别中的一个：“最佳”、“正常”或“快速”。

选择“最佳”方式时，您还可以选择通过增加作业分辨率（大于默认分辨率），为打印图象提供最大细节。

打印质量设置	最优化线条图 / 文本		最优化图象	
	分辨率 (dpi)		分辨率 (dpi)	
	渲染	半色调	渲染	半色调
快速	300×300	600×300	150×150	600×300
正常	600×600	600×600	300×300	600×600
最佳 (默认设置)	600×600	600×600	600×600	600×600
最佳 (最大细节)	600×600	1200×600	600×600	1200×600

使用**快速**以获得最高效率的打印件草本。**正常**是经过最优化的，从而使您能够以最快的输出获得最佳的线条质量。如果要获得最佳质量的图象和渲染，则选择**最佳**。



## 介质

您可以使用 A0+/E+ 尺寸 HP DesignJet 500PS 打印机在宽达 42 英寸（1066.8 毫米）的卷筒介质或单张介质上进行打印，也可以使用 D/A1 尺寸机型的打印机在宽达 24 英寸（609.6 毫米）的介质上进行打印。

HP DesignJet 500PS 打印机支持下列介质类型：

- [HP 亮白喷墨纸（证券纸）](#)
- [HP 羊皮纸](#)
- [HP 本色描图纸](#)
- [HP 涂料纸](#)
- [HP 重磅涂料纸](#)
- [HP 磨砂胶片](#)
- [HP 高光相纸](#)
- [HP 亚光相纸](#)
- [HP 纸基亚光纸](#)
- [HP 透明胶片](#)
- [HP 半透明证券纸](#)
- [HP 艺术画布](#)
- [HP 光滑海报纸](#)
- [HP Tyvek® 型长条纸](#)
- [HP 不褪色粘合乙烯基胶片](#)



## 用户界面

打印机前面板包括简单易用的带显示屏的用户界面，可使您访问打印机的整套功能。



请参阅[浏览菜单系统](#)，以获得如何浏览菜单的简短说明以及内置打印件的说明。



## 内存

D/A1 尺寸 和 A0+/E+ 尺寸 HP DesignJet 500PS 打印机出厂时装有 16MB 内存或内部随机存储器 (RAM)。



## 驱动程序

请始终使用用于[应用程序](#)和打印机组合的正确驱动程序（正确配置），以确保打印件在以下方面符合您的要求：尺寸、位置、方向、颜色和质量。

**注：** 许多应用软件包括其各自的驱动程序。

随 HP DesignJet 500PS 打印机附带：

- HP DesignJet 500PS [RIP](#) 软件
- 用于 Windows 的 AutoCAD 驱动程序。

**注：** 如果有可用于您正在使用的特定 AutoCAD 版本的 AutoCAD 驱动程序，则特别建议您安装这些驱动程序，以便从 AutoCAD 进行打印。





# 打印机前视图

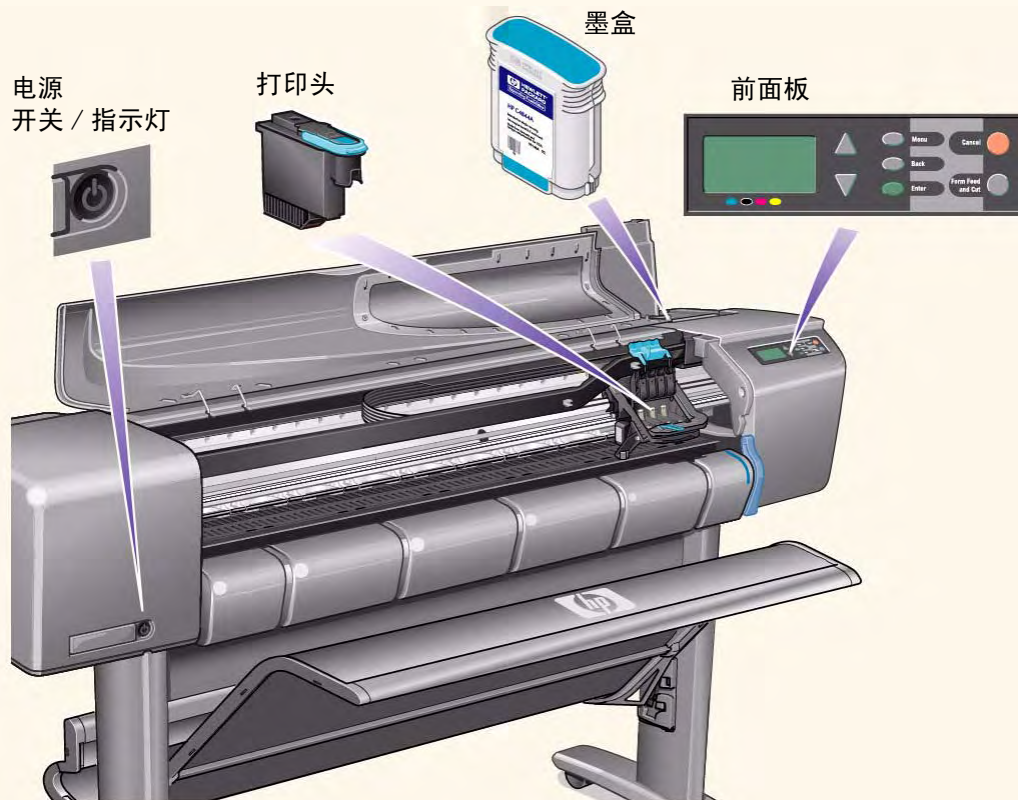





## 打印机连接

HP DesignJet 500PS 打印机可通过传统的并行接口或通用串行总线 (USB) 端口直接连接至计算机。

为便于局域网 (LAN) 连接, 您可在打印机上安装可选的 HP JetDirect 打印服务器快速以太网 10/100 base TX 网络接口卡。

有关将打印机连接至计算机或网络的信息, 请参阅安装海报。

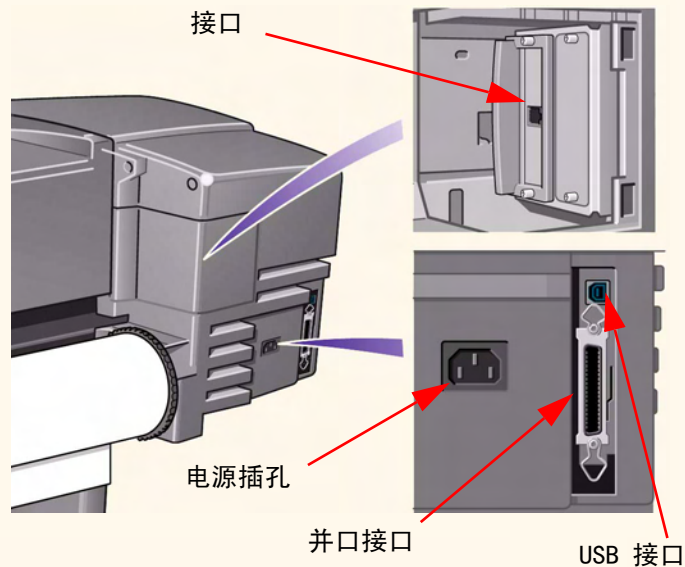

# 介质和墨水

D/A1 尺寸和 A0+/E+ 尺寸格式的 HP DesignJet 500PS 打印机可使用各种介质。建议使用专门为您的打印机和打印机供墨系统设计的介质，以获得最佳效果。

介质和墨水标签包含以下主题：

- [介质选择](#)说明如何选择正确的介质类型。要确保良好的图象质量，必要的步骤是根据您的要求选择正确的纸张类型。
- [卷筒介质](#)详细说明装入和取出卷筒介质的步骤。
- [单张介质](#)详细说明装入和取出单张介质的步骤。
- [供墨系统](#)概述打印机供墨系统，以及合理使用打印机的一些警告和注意事项。
- [墨盒](#)详细说明进行以下操作的步骤：获得信息、解释错误、检查墨水量和更换墨盒。
- [打印头](#)详细说明进行以下操作的步骤：获得信息、解释错误、更换打印头和校准打印头。



## 介质选择

- [选择纸张或其它介质](#)

打印机支持几种类型的纸张。要确保良好的图象质量，必要的步骤是根据您的要求选择最佳的纸张类型。这些主题将帮助您选择用于特定打印任务的最佳介质。

- [纸张类型](#)

提供打印机可用的不同介质类型的详细信息。这包括以下方面的信息：支持的纸张类型、它们的物理特性、质量选择、拿取注意事项以及如何获得信息。

- [用于选定打印质量的打印时间](#)

在不同类型的纸张上打印彩色和黑色线条及图象所需的典型打印时间。

- [可打印区](#)

用于所有纸张和其它类型介质格式的所有可打印区尺寸。





## 选择纸张或其它介质

要获得最佳打印效果，请仅使用原装惠普纸张或其它类型的介质，这些产品的可靠性和性能都已得到提高和完整的测试。所有的惠普打印部件（打印机、供墨系统和纸 / 其它介质）都经过专门设计，可为您提供无忧的操作性能和最佳质量的打印件。

有关惠普纸张的详情，请参阅[纸张类型](#)。

您还应注意以下几个有关纸张和其它介质类型的要点：

- 此打印机支持多种类型的纸张。然而，如果您未使用适合应用的正确纸张，则一些图象的质量可能会降低。例如，对于具有大范围浓色区、需要大量墨点以使颜色饱和的图象，在 HP 亮白喷墨纸上进行打印时效果并不好。在 HP [涂料纸](#)上进行打印时，这种图象可能会使纸张产生皱折并接触到打印头，从而导致打印件涂污并有可能损坏打印头。请参阅[介质类型和打印质量组合选择](#)。
- 只要您装入卷筒或单张纸张，打印机的前面板显示屏就会提示您指定装入的纸张类型。要获得良好的图象质量，您必须指定正确的介质类型。[纸张类型的物理特性](#)表为您提供了所需的全部信息。如果纸张已经装入，但您不能确定指定了哪一种纸张类型，则进入“纸张菜单”并按下“输入”键。请参阅[获得卷筒或单张纸张信息](#)。
- 请确保选定了恰当的打印质量设置（**最佳、正常或快速**）。您可以从软件或打印机前面板来设置打印质量（软件驱动程序设置会取代前面板上的任何打印质量设置）。纸张类型和打印质量设置组合会告诉打印机如何在纸张上用墨——例如，墨水浓度、抖动方式和打印头打印次数。有关详细信息，请参阅[介质类型和打印质量组合选择](#)。
- 随此打印机附带惠普打印材料目录，该目录提供订购惠普纸张耗材的详细信息。要获得此说明的最新版本，请与当地的惠普销售和支持机构联系。





## 纸张类型

以下主题说明了可用的各种介质类型、其特定用途以及如何获得相关信息。

- [纸张类型的物理特性](#)  
详细说明受支持的每种纸张类型的物理特性。
- [介质类型和打印质量组合选择](#)  
为您使用的纸张类型或其它类型的介质选择正确的打印质量选项提供准则。
- [拿取纸张或其它类型的介质](#)  
说明拿取纸张或其它类型的介质时的注意事项。
- [获得卷筒或单张纸张信息](#)





## 纸张类型的物理特性

以下表格列出支持的 HP 超值打印材料的物理特性和选择编号。请始终在具有特殊涂层的一面打印图象。惠普卷筒介质的打印面朝外。

纸张和其它介质的物理特性

HP 超值打印材料	24 英寸 610 mm	36 英寸 914 mm	42 英寸 1067 mm
HP 亮白喷墨纸（证券纸） 24 磅（90g/m <sup>2</sup> ） - 150 英尺（45m）	C1860A <sup>a</sup> C6035A <sup>b</sup>	C1861A <sup>a</sup> C6036A <sup>b</sup>	
HP 羊皮纸 3 密耳（75g/m <sup>2</sup> ） - 150 英尺（45m）	C3862A	C3861A	
HP 本色描图纸 3 密耳（90g/m <sup>2</sup> ） - 150 英尺（45m）	C3869A	C3868A	
HP 涂料纸 26 磅（98g/m <sup>2</sup> ） - 150 英尺（45m）	C6019B	C6020B	C6559B <sup>a</sup> C6567B <sup>b</sup>
HP 重磅涂料纸 35 磅（130g/m <sup>2</sup> ） - 100 英尺（30m）	C6029C	C6030C	C6569C
HP 磨砂胶片 5 密耳（198g/m <sup>2</sup> ） - 120 英尺（36m）	51642A	51642B	
HP 高光相纸 8 密耳（207g/m <sup>2</sup> ） - 100 英尺（30m）	C6813A	C6814A	

[单击“下一页”图标，以查看更多的纸张和其它介质类型](#)







## 纸张和其它介质的物理特性 (续)

HP 超值打印材料	24 英寸 610 mm	36 英寸 914 mm	42 英寸 1067 mm
HP 高光相纸 6 密耳 (158g/m <sup>2</sup> ) - 100 英尺 (30m)	C3882A	C3881A	
HP 亚光相纸 6 密耳 (158g/m <sup>2</sup> ) - 100 英尺 (30m)	C3884A	C3883A	
HP 纸基亚光纸 6 密耳 (158g/m <sup>2</sup> ) - 100 英尺 (30m)	C6782A	C6783A	
HP 透明胶片 4 密耳 (174g/m <sup>2</sup> ) - 75 英尺 (22m)	C3876A	C3875A	
HP 半透明证券纸 3 密耳 (67g/m <sup>2</sup> ) - 75 英尺 (45m)	C3860A	C3859A	
HP 艺术画布 20 密耳 (368g/m <sup>2</sup> ) - 35 英尺 (10m)		C6771A	
HP 光滑海报纸 5.5 密耳 (162g/m <sup>2</sup> ) - 100 英尺 (30m)		C7011A	
HP Tyvek <sup>®</sup> 型长条纸 10 密耳 (140g/m <sup>2</sup> ) - 50 英尺 (15m)	C6786A	C6787A	
HP 不褪色粘合乙烯基胶片 10 密耳 (140g/m <sup>2</sup> ) - 50 英尺 (15m)		C6775A	

a. 适用于美国、加拿大和拉丁美洲

b. 适用于欧洲、亚洲和日本

[有关纸张类型的附加信息](#)







## 有关纸张类型的附加信息

以下 HP 超值打印材料可用于执行打印头校准，请参阅[打印头校准](#)。

- HP 亮白喷墨纸（证券纸）
- HP 涂料纸
- HP 重磅涂料纸
- HP 高光相纸
- HP 光滑海报纸

另外，您还可以使用普通纸。

要订购任何 HP 超值打印材料，请参阅惠普打印材料手册。

经常会有新的纸张类型出现。要获得最新信息，请与惠普代理商、当地的惠普销售和支持机构联系，或者访问 [DesignJet 在线](#) web 站点。





## 介质类型和打印质量组合选择

使用下表（由应用程序提供）指导您选择纸张和打印质量设置（快速、正常、最佳）。

- [CAD 图形—单色](#)
- [CAD 图形和 GIS—彩色（线条和低浓度）](#)
- [CAD 渲染、GIS 和图象—彩色和 CAD（高墨水浓度）](#)

一般准则：

- 使用**快速**以获得最高效率的打印件草本。
- **正常**是经过最优化的，从而使您能够以最快的输出获得最佳的线条质量。
- 如果要获得最佳质量的图象和渲染，则选择**最佳**。





## CAD 图形 — 单色

下表列出了使用典型介质时建议用于特定用途的打印质量设置。

## 支持的纸张类型 — 单色

用途	典型介质选择	建议使用的打印质量设置
草图	普通纸 亮白喷墨纸 本色描图纸 半透明证券纸	快速或正常
终版	普通纸 亮白喷墨纸 本色描图纸 半透明证券纸 涂料纸 重磅涂料纸 磨砂胶片 透明胶片	正常或最佳
存档	羊皮纸 磨砂胶片 透明胶片	最佳
重氮成像	半透明证券纸 本色描图纸 羊皮纸 磨砂胶片	正常或最佳





## CAD 图形和 GIS— 彩色（线条和低浓度）

下表列出了使用典型介质时建议用于特定用途的打印质量设置。

### 支持的纸张类型 — 彩色

用途	典型介质选择	建议使用的打印质量设置
草图	普通纸 亮白喷墨纸 本色描图纸 半透明证券纸	快速或正常
终版	普通纸 亮白喷墨纸 涂料纸 重磅涂料纸 磨砂胶片 透明胶片	正常或最佳
存档	磨砂胶片 透明胶片	最佳
透明片	透明胶片	正常或最佳





## CAD 渲染、GIS 和图象 — 彩色和 CAD（高墨水浓度）

下表列出了使用典型介质时建议用于特定用途的打印质量设置。

支持的纸张类型 — 彩色和 CAD

用途	典型介质选择	建议使用的打印质量设置
磨砂纸	重磅涂料纸	正常或最佳
光泽纸	高光相纸	正常或最佳
透明片	透明胶片	最佳





## 拿取纸张或其它类型的介质

拿取纸张或其它类型的介质时请注意以下事项：

- 处理胶片和光泽纸时请拿住其边缘或戴上棉质手套，因为皮肤油脂会与墨水相互作用，导致图件涂污。
- 虽然随此打印机提供的供墨系统具有良好的耐光性，但是如果暴露在阳光下的时间太长，颜色最终也将褪色或改变。
- 暂不使用时，请将尚未用完的卷筒介质卷好，不要堆叠。
- 请始终将未使用的卷筒存放在塑料套中以防变色。





## 获得卷筒或单张纸张信息

如果已装入卷筒介质或单张介质，则在前面板上选择纸张菜单后，前面板会显示装入的介质类型。

亮白喷墨纸  
普通纸  
羊皮纸  
本色描图纸  
半透明证券纸  
透明胶片  
磨砂胶片  
涂料纸  
重磅涂料纸  
高光相片  
油画布  
海报纸

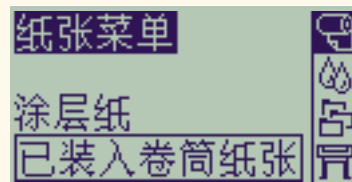

卷筒纸张或单张纸张

如果未装入纸张，则前面板显示屏会显示以下信息，您需要装入卷筒或单张介质。







## 用于选定打印质量的打印时间

下表列出一些典型打印时间（D/A1 尺寸）。

典型打印时间

打印质量	时间（以秒计）			
	在证券纸上打印 单色线条	在涂料纸上打 印彩色线条	在涂料纸上 打印图象	在光泽纸上 打印图象
快速	96	96	234	480
正常	216	216	550	690
最佳	360	285	940	990



[更多打印时间](#)





## 可打印区

以下主题详细说明每种不同纸张尺寸体系的可打印区：

- [ANSI 纸张](#)  
美国国家标准协会的标准纸张尺寸体系。
- [建筑系列纸](#)  
建筑系列的纸张尺寸体系。
- [ISO 纸张](#)  
国际标准化组织的公制纸张尺寸体系，通常在欧洲使用。





## ANSI 纸张

下表列出 [ANSI 纸张](#) 尺寸体系的可打印区。

左右边距为 0.2 英寸（5 毫米），前后缘边距为 0.7 英寸（17 毫米）。

此处：可打印区 = 纸张尺寸 - 边距

ANSI 纸张的可打印区

纸张尺寸	纸张在打印机中的方向	按图象方向计算的可打印区（宽度 x 高度）							
		英寸				毫米			
		横向		纵向		横向		纵向	
		宽度	高度	宽度	高度	宽度	高度	宽度	高度
A	纵向	9.7	8.1	8.1	9.7	245	206	206	245
	横向	7.2	10.6	10.6	7.2	182	269	269	182
B	纵向	15.7	10.6	10.6	15.7	398	269	269	398
	横向	9.7	16.6	16.6	9.7	245	422	422	245
C	纵向	20.7	16.6	16.6	20.7	525	422	422	525
	横向	15.7	21.6	21.6	15.7	398	549	549	398
D	纵向	32.7	21.6	21.6	32.7	830	549	549	830
	横向	20.7	33.6	33.6	20.7	525	854	854	525
E	纵向	不适用		33.6	42.7	不适用		854	1084
	横向	32.7	43.6	不适用		830	1108	不适用	



表示此可打印区仅在使用 A0+/E+ 尺寸格式的 HP DesignJet 500PS 打印机时才适用





## 建筑系列纸

下表列出 [建筑系列纸](#) 尺寸体系的可打印区。

左右边距为 0.2 英寸（5 毫米），前后缘边距为 0.7 英寸（17 毫米）。

此处：可打印区 = 纸张尺寸 - 边距

建筑系列纸的可打印区

纸张尺寸	纸张在打印机中的方向	按图象方向计算的可打印区（宽度 x 高度）							
		英寸				毫米			
		横向		纵向		横向		纵向	
		宽度	高度	宽度	高度	宽度	高度	宽度	高度
C	纵向	22.7	17.6	17.6	22.7	576	447	447	576
	横向	16.7	23.6	23.6	16.7	423	600	600	423
D	纵向	34.7	23.6	23.6	34.7	880	600	600	880
	横向	22.7	35.6	35.6	22.7	576	904	904	576
E1	纵向	40.7	29.6	29.6	40.7	1033	752	752	1033
	横向	28.7	41.6	41.6	28.7	728	1057	1057	728
E	纵向	不适用		35.6	46.7	不适用		904	1185
	横向	34.7	47.6	不适用		880	1209	不适用	



表示此可打印区仅在使用 A0+/E+ 尺寸格式的 HP DesignJet 500PS 打印机时才适用





## ISO 纸张

下表列出 [ISO 纸张](#) 纸张尺寸体系的可打印区。

左右边距为 0.2 英寸（5 毫米），前后缘边距为 0.7 英寸（17 毫米）。

此处：可打印区 = 纸张尺寸 - 边距

ISO 纸张的可打印区

纸张尺寸	纸张在打印机中的方向	按图象方向计算的可打印区（宽度 x 高度）							
		英寸				毫米			
		横向		纵向		横向		纵向	
		宽度	高度	宽度	高度	宽度	高度	宽度	高度
A4	纵向	10.4	7.9	7.9	10.4	263	200	200	263
	横向	6.9	11.3	11.3	6.9	176	287	287	176
A3	纵向	15.2	11.3	11.3	15.2	386	287	287	386
	横向	10.4	16.1	16.1	10.4	263	410	410	263
A2	纵向	22.0	16.1	16.1	22.0	560	410	410	560
	横向	15.2	23.0	23.0	15.2	386	584	584	386
A1	纵向	31.7	23.0	23.0	31.7	806	584	584	806
	横向	22.0	32.7	32.7	22.0	560	830	830	560
A0	纵向	不适用		32.7	45.4	不适用		830	1154



表示此可打印区仅在使用 A0+/E+ 尺寸格式的 HP DesignJet 500PS 打印机时才适用





## 卷筒介质

以下步骤均有详细说明并在合适的地方配有动画：

- [将新卷筒介质装在打印机上](#)
- [装入卷筒介质](#)
- [取出卷筒介质](#)
- [从卷轴上卸下卷筒介质](#)
- [更换裁纸器](#)



## 将新卷筒介质装在打印机上

动画片段会显示如何在打印机上安装新卷筒纸张。

**注意：** 确保打印机脚轮已锁定（每个脚轮上的制动手柄均已按下），以防止打印机移动。

如果经常使用不同类型的卷筒纸张，则有多个卷轴能使您更快地更换纸张。这可使您：

1. 预先将不同类型的纸张装在卷轴上。
2. 卸下卷轴，并重新装入带有新纸张类型的卷轴。

**注：** 惠普公司将附加卷轴作为附件提供。

单击此  图标以运行动画片段。同时提供[可打印版](#)

[本片断](#)，以便从计算机远程打印时，您可以拿主要图例与打印机对照。

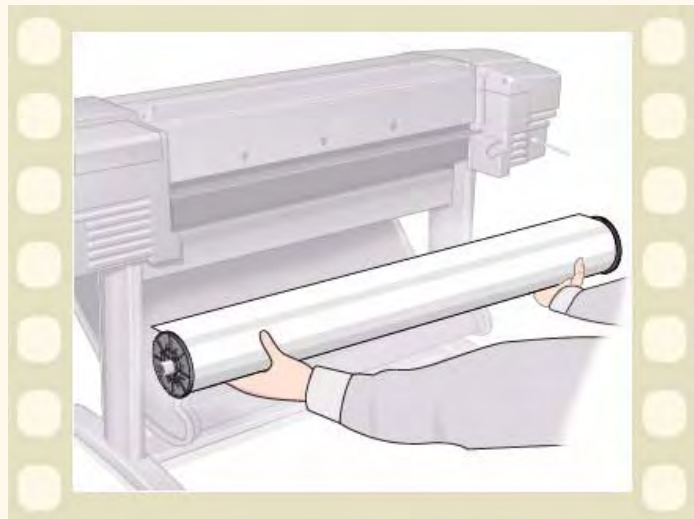





## 装入卷筒介质

动画片段会显示如何在打印机上装入新卷筒纸张。

注： 您必须已在打印机上[安装](#)新卷筒纸张，然后才能将其装入。

前面板菜单项为：

选择（使用  键）

然后按：

- |            |    |
|------------|----|
| 1. 纸张      | 输入 |
| 2. 装入卷筒纸张  | 输入 |
| 3. 选择卷筒纸类型 | 输入 |

单击  图标以运行动画片段。同时提供[可打印版本](#)片段，以便从计算机远程打印时，您可以拿主要图例与打印机对照。

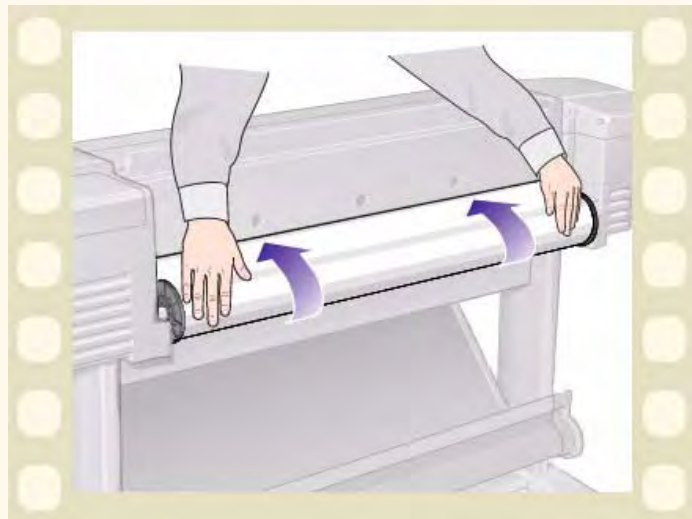



## 取出卷筒介质

动画片段会显示如何从打印机上取出卷筒纸张。

单击  图标以运行动画片段。同时提供[可打印版本](#)片段，以便从计算机远程打印时，您可以拿主要图例与打印机对照。

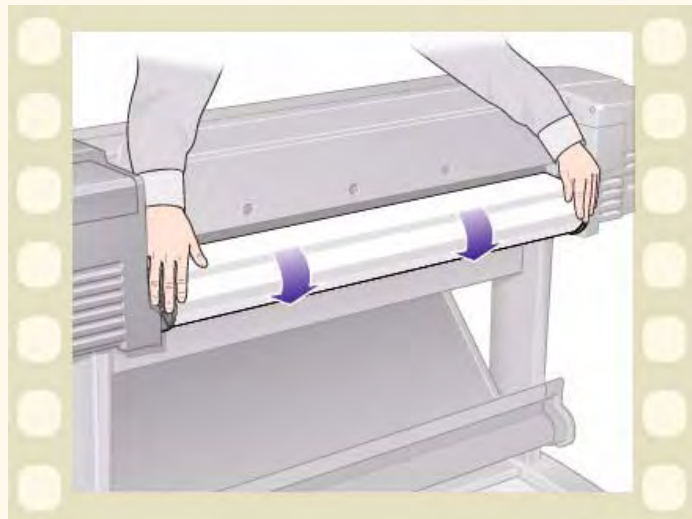



## 从打印机上卸下卷筒介质

动画片段会显示如何从打印机上卸下卷筒纸张。

注： 您必须已从打印机上[取出](#)卷筒纸张，然后才能将其卸下。

单击  图标以运行动画片段。同时提供[可打印版本](#)片段，以便从计算机远程打印时，您可以拿主要图例与打印机对照。

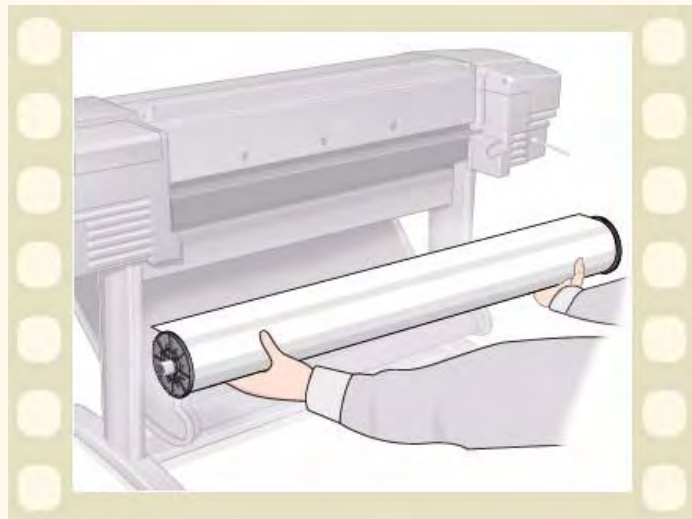



## 从卷轴上卸下卷筒介质

动画片段会显示如何从[卷轴](#)上卸下卷筒纸张。

注：您必须已从打印机上[卸下](#)卷筒纸张，然后才能将其从卷轴上卸下。

单击  图标以运行动画片段。同时提供[可打印版本](#)片段，以便从计算机远程打印时，您可以拿主要图例与打印机对照。

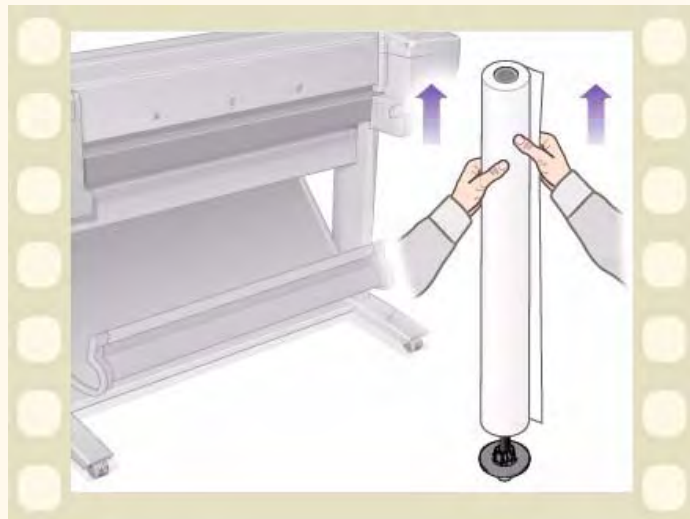

## 更换裁纸器

动画片断会显示更换打印机裁纸器的完整步骤。

### 前提条件

尝试更换裁纸器前，您必须与当地的 [HP 客户服务](#) 中心联系，以：

- 订购备用裁纸器。
- 获得有关如何访问前面板维修菜单的说明。

### 重要信息

- 裁纸器装置由一个黑色裁纸器固定座固定在打印机上，固定座可沿金属导轨移动，并钩在打印机前面的 [压板](#) 边缘上。
- 剪切轮位于裁纸器装置内。
- 请勿卸下裁纸器固定座。
- 插入新裁纸器时，请将裁纸器固定座抬起约 45 度，部分插入裁纸器，以使其就位位于裁纸器固定座，但 **不要** 在此阶段裁切。

**注意：** 更换裁纸器时请特别小心，如果用力过度很容易折断裁纸器固定座。

单击  图标以运行动画片段。同时提供 [可打印版本](#) 片断，以便从计算机远程打印时，您可以拿主要图例与打印机对照。

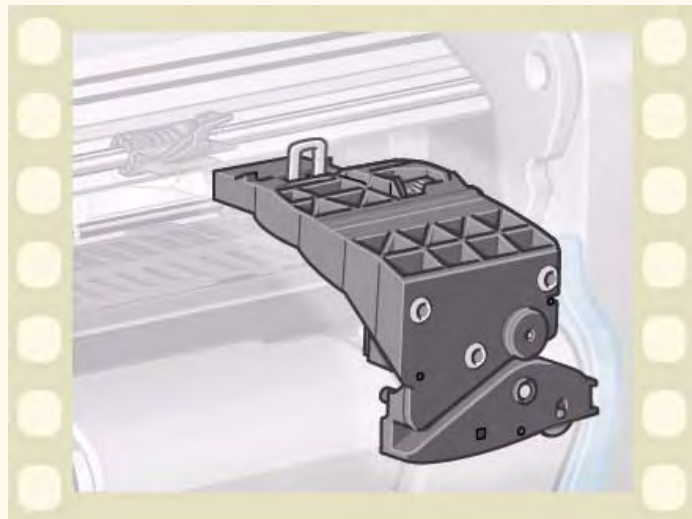



## 单张介质

- [哪面朝上](#)  
指导您如何确定单张介质的打印面。
- [哪边先装](#)  
说明应先装入单张介质的哪一边（短边或长边）。
- [装入单张介质](#)  
详细说明单张介质的装入步骤。
- [取出单张介质](#)  
详细说明单张介质的取出步骤。







## 哪面朝上

打印机在纸张朝上的一面打印。装入单张纸张时，您必须以正确的一面朝上装入，这一点很重要。请参阅下表。

不同介质类型的打印面

介质类型	磨砂或光泽
HP 亮白喷墨纸（证券纸）	两面相同。如果单张纸张弯曲，则装入时将弯曲面朝下。
HP 羊皮纸	
本色描图纸	
涂料纸	装入时将涂层面朝上。
重磅涂料纸	
磨砂胶片	装入时将磨砂面朝上。
高光相片	装入时将光泽面朝上。
透明胶片	
半透明证券纸	两面相同。如果单张纸张弯曲，则装入时将弯曲面朝下。
油画布	
海报纸	
普通纸	两面相同。如果单张纸张弯曲，则装入时将弯曲面朝下。







## 哪边先装

您可以纵向或横向装入单张纸张。如果不使用旋转选项，请始终按软件中指定的方向装入单张纸张。

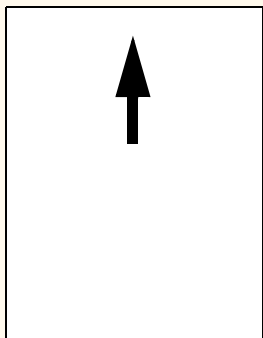

纵向（短边先装）

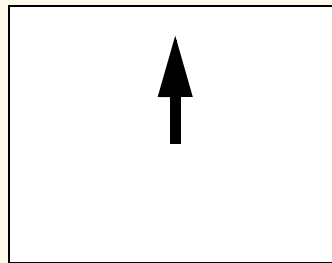

横向（长边先装）





## 装入单张介质

动画片段会显示如何在打印机上装入新的单张纸张。

### 重要

- 如果已在打印机上装入卷筒纸张，则必须先将其从打印机上**取出**。
- 装入单张纸张时，请确保使其**正确面**朝上。

前面板菜单选项为：

选择（使用  键）

然后按：

- |            |    |
|------------|----|
| 1. 纸张      | 输入 |
| 2. 装入单张纸张  | 输入 |
| 3. 选择单张纸类型 | 输入 |

单击  图标以运行动画片段。同时提供[可打印版本](#)

片断，以便从计算机远程打印时，您可以拿主要图例与打印机对照。

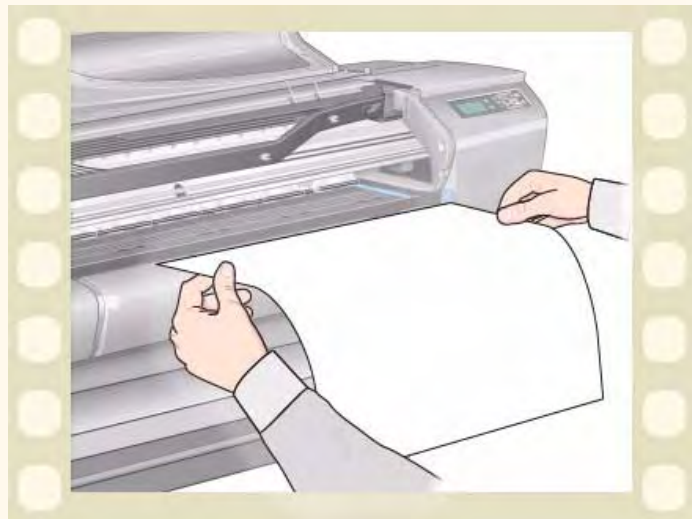



## 取出单张介质

动画片断会显示如何从打印机上取出单张纸张。

### 重要

- 为使墨水**有时间晾干**，打印机会将纸张吸住一段时间。

单击  图标以运行动画片段。同时提供[可打印版本](#)片断，以便从计算机远程打印时，您可以拿主要图例与打印机对照。



# 供墨系统

以下主题包含供墨系统的各种基本部件。

- [什么是 HP 供墨系统？](#)  
详细说明 HP 供墨系统包含的基本部件。
- [部件识别](#)  
说明如何查找供墨系统的各种部件。
- [供墨系统准则](#)  
说明如何从供墨系统获得最佳效果。
- [注意事项](#)  
详细说明为避免损坏供墨系统部件而应遵守的注意事项。
- [颜色校准](#)  
说明如何校准供墨系统，以适用于装入的介质类型。
- [何时更换](#)  
详细说明供墨系统部件的有效期。
- [晾干时间](#)  
解释晾干时间功能并详述如何使用该功能，以确保在任何条件下均能获得最高质量的打印件。



## 什么是 HP 供墨系统？

对于打印机使用的四种墨水颜色中的任何一种，均提供二个单独的部件 - [打印头](#)和[墨盒](#)。这些部件均称为 HP 供墨系统，并使用惠普 No 选择编号进行编号，以帮助您再次订购正确的替换部件。

HP DesignJet 500PS 打印机使用以下 HP 供墨系统：

- 黑色墨盒为 HP No 10 耗材。
- 青色、品红色和黄色墨盒为 HP No 82 耗材。
- 所有打印头均为 HP No 11 耗材。

### 墨盒

惠普打印机墨盒不需要维护或清洁。只要将每个墨盒正确插入相应插槽中，墨水就会流到打印头。由于打印头控制打印到页面的墨水量，所以即使在低墨水量的情况下，您也可以继续获得高质量的打印效果。

墨盒墨水量低时，前面板会通知您。您也可以查看所有墨盒的墨水量，以确定是否需要更换墨盒。请参阅[墨盒信息](#)。

如果墨盒已空，则打印机会停止打印。请参阅[更换墨盒](#)。

### 打印头

惠普打印头极其耐用，且不需要在每次更换墨盒时也进行更换。它们独立于墨盒，即使在墨盒墨水量低时，也会继续输出高质量的图象。

如果注意到打印质量下降，如文字或图形中的线条或点缺少，则请参阅[分层阶梯线](#)。





## 部件识别

以下图示可帮助您识别 HP 供墨系统部件。

打印头



墨盒

墨盒和打印头上的惠普选择编号可使您容易地找到适用于打印机的正确HP 供墨系统。确定所需打印头或墨盒的颜色，然后确保您购买或订购了正确的惠普打印头或墨盒。每个墨盒和打印头均可以单独从一般的惠普零售商处购买。请参阅[订购附件](#)和[何时更换](#) HP 供墨系统。





## 供墨系统准则

要从打印机和供墨系统获得最佳效果，请始终按以下准则处理 HP 供墨系统：

- 始终在过期前安装墨盒和打印头（有效期在包装上）。
- 将墨盒和打印头安装在相应颜色的插槽中。
- 在安装过程中，请按照前面板上的说明进行操作。
- 避免不必要地取出墨盒和打印头。
- 关闭打印机时，请始终使用前面板上的关闭电源按钮。这样会使打印机正确停放打印头，从而防止其晾干。
- 打印机在打印时，不应取出墨盒。只有在打印机已准备就绪，可以更换墨盒时，才可将其取出。前面板将指导您进行取出和安装步骤。请参阅[何时更换](#) HP 供墨系统。

**注意：** 第一次收到打印机时，打印机已随机提供有安装在打印头笔架中的一套四个设置打印头。这些设置打印头用于向模块式供墨系统的管道注墨。除非按安装海报中的步骤进行操作，否则请勿从笔架上取下设置打印头。





## 注意事项

小心拿取 HP 供墨系统，特别是打印头，它是一种高精度设备，必须小心拿取。

**注意：** 请勿触摸、拭擦或试图清洁打印头**喷嘴**。这会损坏打印头。

- 请勿将打印头喷嘴朝下放置。
- 请勿随便拿取打印头，应始终将它们轻轻放下。
- 请勿使打印头跌落。正确的处理将确保打印头在整个使用寿命中获得最佳性能。
- 请勿接触插入打印机的墨盒的底部，因为此处的连接点上可能有少量的积墨。
- 避免将尚未用完的墨盒以底部朝下的方式存储。

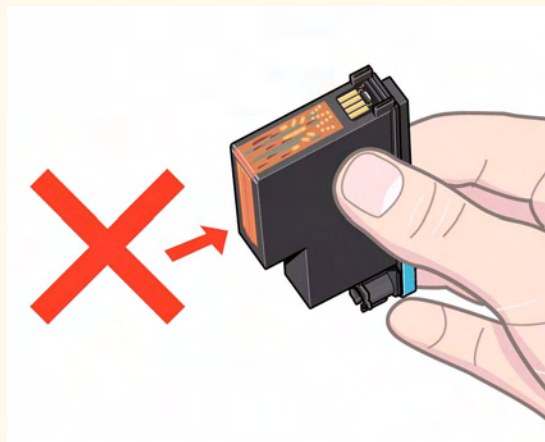



## 颜色校准

您可以为打印机中装入的特定介质校准供墨系统，以确保打印输出的颜色尽可能地再现原图象的颜色。只要打印机已开机，它就会存储您校准各种介质类型的校准数据。但是，一旦关闭打印机电源，下次开机时打印机就只能提供最近一次的校准数据，并将使用此数据进行打印。

要校准打印机的颜色，首先请确保您已装入正确类型的介质，然后在前面板上进行如下选择：

选择（使用  键）	然后按：
1. <b>墨水</b>	输入
2. <b>颜色校准</b>	输入
3. <b>校准纸张</b>	输入

打印机会打印校准图案并进行扫描，以为装入的介质类型创建校准数据。

如果您想查看打印机的颜色校准状态，请在前面板上进行如下选择：

选择（使用  键）	然后按：
1. <b>墨水</b>	输入
2. <b>颜色校准</b>	输入
3. <b>状态</b>	输入

前面板显示屏会显示当前正在为其校准供墨系统的介质类型。

要删除所有校准并将打印机重置为工厂设置值，请从墨水菜单选择颜色校准 > 重置。



## 何时更换

主要由您根据前面板的指示决定何时更换 HP 供墨系统。此信息适用于：

- [墨盒](#)
- [打印头](#)





## 晾干时间

以下主题详细说明晾干时间功能和如何使用该功能，以确保在任何情况下都能获得最高质量的打印件。

- [晾干时间设置](#)  
说明如何从前面板设置所需的晾干时间。
- [典型晾干时间](#)  
列出惠普测试纸张在温度约为 25°C、相对湿度为 50% 环境下的典型晾干时间。
- [晾干步骤](#)  
详细说明如何晾干介质的步骤。



## 晾干时间设置

对于一些纸张类型以及在某些环境条件下，纸张在取出前，需要一段时间来晾干墨水。打印机具有三个设置，您可以通过前面板进行选择。请参阅[浏览示例](#)，以获得更多帮助。

### 手动

具有特定晾干时间的纸张会被打印机保持到位，且前面板会倒计时显示“所需的晾干时间”。您可以将此时间更改为 1 至 99 分钟之间的任一时间，每次增加 1 分钟。

### 自动

打印机会根据您选定的纸张类型和当前温度，自动确定恰当的晾干时间。如果有晾干时间，则打印机前面板会倒计时显示“所需的晾干时间”。

### 无

使用此设置时，打印机在打印完图象后，纸张会落入其下方的收纸架中。

**注意：** 更改晾干时间以加快打印机速度会使打印图象损坏或打印件质量降低。





## 典型晾干时间

下表显示惠普测试纸张在温度约为 25°C、相对湿度为 50% 的环境下的典型晾干时间。

### 不同纸张类型的晾干时间

惠普测试纸张类型	晾干时间（以秒计）		
	快速	正常	最佳
HP 亮白喷墨纸（证券纸）	0	25	
HP 羊皮纸	60	120	180
HP 本色描图纸			
HP 涂料纸	0	60	
HP 重磅涂料纸	0	60	
HP 磨砂胶片	60	180	
HP 高光相纸	120		
HP 亚光相纸			
HP 纸基亚光纸			
HP 透明胶片	60		
HP 半透明证券纸	60	120	180
HP 艺术画布	6000		
HP 光滑海报纸	60		
HP Tyvek® 型长条纸			
HP 不褪色粘合乙烯基胶片			





## 晾干步骤

晾干步骤操作如下：

1. 打印的图象从打印机护盖下方伸出，并通过真空作用保持在打印机的压板上。
2. 前面板会显示：

倒计时器会显示  
剩余的晾干时间



3. 您可以按下“取消”或“进纸并截切”键，取消晾干时间并松开纸张。
4. 晾干时间过去后：  
对于卷筒介质，打印机会裁切介质并关闭真空泵，以使打印的图象落入打印机收纸架中。  
对于单张介质，打印机会关闭真空泵，打印的图象会落入打印机收纸架中。







## 墨盒

- [墨盒错误](#)  
详细说明可在前面板上显示的各种墨盒错误信息。
- [墨盒墨量](#)  
详细说明可在前面板上显示的各种墨盒墨量信息。
- [墨盒信息](#)  
说明打印机如何在前面板显示屏上显示墨盒的当前状态。
- [更换墨盒](#)  
详细说明墨盒的更换步骤。



## 墨盒错误

前面板可显示以下墨盒错误信息：



墨盒缺少



墨盒快过期



墨盒有故障



墨盒已空

注：如果墨盒实际上已过期，则前面板会显示墨盒有故障，您必须更换墨盒。

打印机还将显示[墨盒墨量](#)。



## 墨盒墨量

墨水量少、很少或墨盒已空时，前面板会显示相关信息。这表示您可以随时知道 HP 供墨系统的当前状态。



墨盒已满



墨水不足警告



墨盒已空

注：视打印作业的类型而定，显示墨水不足警告的墨盒可能实际上还可以使用相当长的一段时间（即线条图）。

注：如果墨水菜单中未自动显示墨盒墨量信息，您也可以选择墨水菜单 > 信息 > 墨盒 > 墨量，查看墨盒墨量。





## 墨盒信息

使用以下步骤在前面板屏幕上显示墨盒信息。

前面板菜单项为：

选择（使用  键）	然后按：
1. <b>墨水</b>	输入
2. <b>信息</b>	输入
3. <b>墨盒</b>	输入
4. <b>青色、品红色、黄色或黑色墨盒</b>	输入

前面板会显示有关选定墨盒的以下信息：

- 颜色：青色、品红色、黄色或黑色。
- 型号：HP No 82（青色、品红色和黄色）或 HP No 10（黑色）。
- 状态：已插入、墨水不足、墨水用尽、缺少、过期和有故障。
- 有效期。
- 序列号。
- 墨量：单位为 cc，并用所用墨量占总墨量的 % 表示。





## 更换墨盒

相反的动画片断会显示如何更换墨盒。

**警告：** 确保已锁定打印机脚轮（制动手柄按下），以防止打印机移动。

**注意：** 仅在更换墨盒时才取出墨盒。

**注意：** 请勿在打印机打印时更换墨盒，因为这会取消当前的打印作业。

在以下情况下您需要更换墨盒：由于打印机已检测到一个墨盒的墨水用完而在前面板上显示提示信息，或者墨盒墨量低，而您想在墨水用完前将其更换。

单击  图标以运行动画片断。

同时提供[可打印版本](#)片断，以便从计算机远程打印时，您可以拿主要图例与打印机对照。





# 打印头

- [打印头错误](#)  
详细说明前面板可显示的各种打印头错误信息。
- [打印头信息](#)  
说明如何在前面板显示屏上显示打印头的当前状态。
- [更换打印头](#)  
详细说明打印头的更换步骤。
- [打印头校准](#)  
详细说明打印头的校准步骤。





## 打印头错误

前面板可显示以下打印头错误信息：



打印头缺少



打印头用坏



打印头有故障



未知错误

注： 一个打印头出现问题，但系统不能检测到是哪个打印头时，即表示发生未知错误。请参阅 [未知打印头错误](#)，以解决此问题。





## 打印头信息

使用以下步骤在前面板屏幕上显示打印头信息。

前面板菜单选项为：

选择（使用  键）	然后按：
1. <b>墨水</b>	输入
2. <b>信息</b>	输入
3. <b>打印头</b>	输入
4. <b>青色、品红色、黄色或黑色打印头</b>	输入

前面板显示选定打印头的以下信息：

- 颜色：青色、品红色、黄色或黑色。
- 型号：HP No 11 和保修信息（在保修期内或超过保修期）
- 状态：已插入、缺少、有故障、用坏和未知。  
如果存在问题，系统将显示措施信息：缺少 -> 插入，未知 -> 排除故障，有故障、用坏 -> 更换。
- 有效期。
- 序列号。
  - 所用墨水：单位为 cc，并用所用墨量占总墨量的 % 表示。
  - 卡纸。
  - 是否进行了打印头校准和颜色校准。





## 更换打印头

动画片段会显示如何更换打印机中的打印头。

前面板菜单选项为：

选择（使用  键）

然后按：

1. 墨水
2. 更换打印头

输入  
输入

单击  图标以运行动画片段。同时还提供有[可打印版本](#)片断。

更换打印头后，如果已装入介质，则打印机会提示您执行[打印头校准](#)步骤。如果未装入介质，打印机会提示您装入纸张，然后自动开始校准。完成校准需要几分钟，随后打印机会提示您执行[颜色校准](#)步骤。

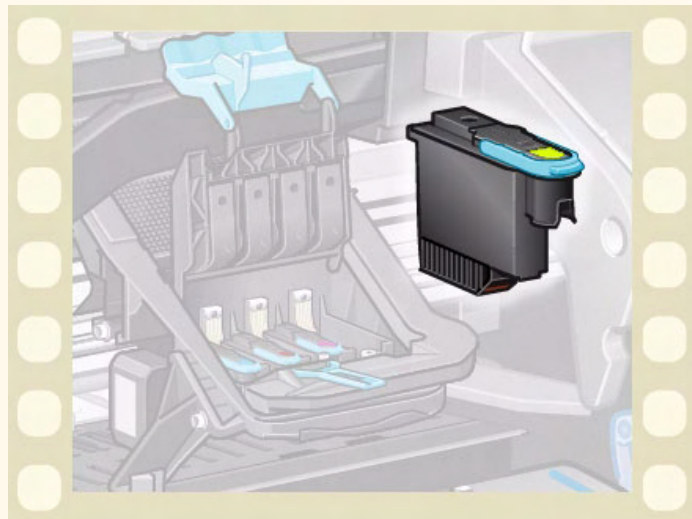



## 打印头校准

尝试校准打印头之前，您应装入以下类型的介质之一：HP 亮白喷墨纸（证券纸）、HP 涂料纸、HP 重磅涂料纸、HP 高光相纸、HP 光滑海报纸或普通纸。如果尝试使用装入的其它类型的纸张进行校准，则打印机将提示您先装入其它类型的纸张，然后才校准打印头。

系统可能会经常要求您校准打印头以确保获得最高的打印质量。要手动选择打印头校准，请确保已装入正确类型的卷筒介质或单张介质。

有两种校准类型：标准（此过程约需 4.5 分钟）或特殊（此过程约需 11 分钟）。建议您在正常使用打印机时进行“标准”校准，此过程要求使用至少为 A4/Letter- 大小的纸张，且以横向方式装入。“特殊”校准应用于纠正画笔到纸张的间距变化，该变化将显示为垂直线条质量的变化，尤其是在宽幅图件和快速打印方式下变化更明显。“特殊”校准要求使用至少为 A3/B 大小的纸张，且以横向方式装入。该校准会输出两种不同的打印件。

然后使用以下前面板菜单选项开始校准：

选择（使用  键）	然后按：
1. <b>墨水</b>	输入
2. <b>校准打印头</b>	输入
3. <b>标准（4.5 分钟）</b> <b>特殊（11 分钟）</b>	输入

一旦选择此选项，打印机就会开始校准过程，这将需要几分钟。

[更换打印头](#)后，打印机也将使用标准校准程序自动校准打印头。更换打印头并完成校准程序后，打印机将询问您是否要进行[颜色校准](#)。



# 解决方案

以下主题可指导您完成不同的必要程序，以排除故障并找到使用打印机时可能遇到的各种问题的解决方案。

解决方案标签包含以下主题：

- [解决问题](#)帮助您迅速解决遇到的具体问题，同时也包含有关在何处可以获得更多信息的说明。
- [图象质量问题](#)帮助您解决可能遇到的所有图象质量问题。它可指导您一步步地完成故障排除过程。
- [供墨系统问题](#)指导您解决安装供墨耗材、墨盒和打印头时遇到的问题。
- [介质问题](#)包含有关介质上出现图象涂污或斑点以及出现介质卡塞时应采取何种措施的信息。
- [图象错误](#)包含有关打印机打印的图象不正确或不是预期图象时应如何操作的信息。
- [其它问题](#)包含您可能遇到的其它问题。
- [获得帮助](#)说明在无法解决遇到的问题时，应如何获得帮助。此处还提供了有关如何与惠普客户服务中心取得联系的全部信息。



## 解决问题

- 要查找前面板信息的含义，请参阅[信息说明](#)。
- 如果您知道问题与某个步骤有关，则首先查看本手册的相关部分以逐步进行处理。请使用本手册的索引或目录查找相关章节。例如，如果页面格式有问题，则参阅[页面格式](#)。
- 如果问题与打印图象的质量直接相关，则请首先参阅[图象质量问题](#)。
- 参阅相关主题：
  - [供墨系统问题](#)
  - [介质问题](#)
  - [通信问题](#)
  - [图象错误](#)
  - [其它问题](#)
- 如果问题可能与软件驱动程序有关，而您使用的是 HP 驱动程序，则请参阅应用软件中的驱动程序故障排除说明文件和联机帮助信息。
- 如果问题原因不明，则请参阅[找出问题的来源](#)。
- 如果仍无法解决问题，则请参阅[获得帮助](#)。



## 找出问题的来源

1. 检查前面板显示的信息。有关前面板信息的完整说明，请参阅[信息说明](#)。
2. 测试打印机。
  - 从打印机正面关闭打印机电源。确保电源线一端牢固地插入打印机，另一端插在正常供电的电源插座中。
  - 打开打印机电源，并确保经过短时间的初始化过程后，前面板显示屏首先显示 HP 欢迎屏幕，然后显示“主菜单”。
3. 测试计算机硬件和接口。
  - 确保计算机和打印机之间所使用的接口电缆正确无误，并且牢固地连接在正确的端口上（请参阅安装海报）。





## 图象质量问题

HP DesignJet 500PS 打印机提供一个完整的故障排除实用程序，以确保您始终能快速解决遇到的任何图象问题。无论您（不是打印机）何时发现打印质量问题，均应使用此实用程序。

事实上，您认为的打印质量问题通常是由（用于尝试打印图象类型的）打印机配置错误而引起的。查找问题原因时，请始终先查看[配置纠正](#)。

如果打印机前面板显示类似摇按蛴⊥凡黄驩饕漫庇的信息，则按对特定信息的说明进行处理（请参阅[信息说明](#)）。

您可能遇到的问题类型有：

- [分层阶梯线](#)
- [不完整线条](#)
- [颜色精度](#)
- [水平条带](#)
- [颜色校准](#)

无论何时遇到上述问题，您都可按[故障排除步骤](#)中的说明，回答前面板上显示的问题。这将引导您采取正确的补救措施，以解决图象质量问题。





## 配置纠正

在尝试执行本节所述的图象质量诊断步骤之前，请先检查打印机的设置是否配置为您所需的设置，这一点很重要。与图象质量有关的许多问题都可以通过纠正打印机配置的方法进行解决。

1. 要使打印机具有最佳性能，请只使用**原装** HP 附件和耗材。这些产品的可靠性和性能已得到了全面的测试，可为您提供无忧的操作性能和最佳质量的打印件。有关 HP 介质的详情，请参阅[纸张类型](#)。
2. 确保前面板上所选的**纸张类型**与打印机中装入的纸张类型相同。要检查是否相同，请进入前面板上的“卷筒纸张”或“单张纸张”菜单，然后按**输入**键。
3. 为确保最佳打印质量，请仅使用 **HP 认可的介质**。有关 HP 介质的详情，请参阅[纸张类型的物理特性](#)。您也可以浏览网页 <http://www.hp.com/go/designJet>，查看最新信息。
4. 确保打印机使用的**打印质量**（快速、正常和最佳）设置正确。您可以从打印机驱动程序中的 Print Setup（打印设置）对话框或前面板的“设置”菜单中设置打印质量。打印机驱动程序设置优先于前面板设置。
5. 选择**最佳**打印方式以获得最高打印质量。
6. 对于**非 HP 驱动程序**，在前面板设定的介质设置应与打印机中装入的介质类型相匹配。随软件附带的说明文件应含有关于介质类型 / 打印质量设置的信息。
7. 如果图象质量问题与颜色精度有关，则转至[颜色精度](#)以获得进一步的配置帮助。



## 故障排除步骤

遇到图象质量问题时，您应始终先完成故障排除步骤。有关故障排除步骤顺序的详细说明，请参阅[故障排除流程图](#)。

此步骤所用纸张与发生图象质量问题时所用的纸张类型（如光泽纸）必须完全相同，这一点很重要。如果使用不同类型或不同尺寸的纸张，则解决问题的可能性会减小。

### 运行故障诊断实用程序

1. 从前面板主菜单上，选择**墨水菜单** (  ) 并按输入键。
2. 选择**故障诊断**并按输入键。
3. 打印机首先检查打印头是否已校准。打印头未校准是产生图象质量问题的常见原因。如果打印头未校准，则系统会提示您进行[打印头校准](#)。执行此步骤需要装入几厘米纸，并且需要几分钟。

**注：** 请注意，您无需解释打印头校准例程中所打印的图案。

4. 如果打印头似乎不需要校准，则打印机会打印**测试图 A**。有关如何使用此测试图的详细说明，请参阅[测试图 A 的说明](#)。

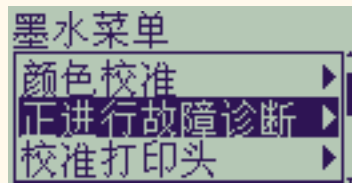

## 测试图 A 的说明

测试图 A 包含几个彩色块和一个黑色细虚线块（实际线条比此处所示的线条距离更近）。

1. 仔细检查测试图 A 中的虚线，看它们是否存在问题。

此处要查找的问题有以下几种：

- 细线参差不齐或呈锯齿状，如同此线条：

；虽然细线无需完全对齐，但它们应是笔直的。扩展到整个线条长度的不规则线条是严重的问题。对于栏中较短的不规则线条在此阶段可以忽略。

2. 仔细检查测试图 A 中的彩色块，看它们是否存在问题。此处要查找的问题有以下几种：

- 纯色块中的白色条纹或条带

3. 如果您指出测试图 A 中的虚线有问题，则屏幕会提示您使用[高级校准](#)例程。打印机将执行例程中的步骤 3（如果您不想继续校准，请按取消键）。

4. 如果测试图 A 中的彩色块有问题，例如白色条纹或条带，则打印机将尝试清洁出现问题的打印头。您最多可以此种方式清洁三次打印头，之后，系统将告诉您不能进行清洁，[故障排除](#)例程将结束。在此情况下，我们建议您尝试重新打印您的打印件，然后，如果有必要，再次启动[故障排除](#)例程。

清洁打印头后，打印机会重新打印测试图 A 中的彩色块（但不打印黑色线条），并请您再次检查该彩色块（与步骤 1 一样）。

5. 如果第一次打印的测试图 A 中没有问题，打印机将打印测试图 B。有关如何使用此测试图的详细说明，请参阅[测试图 B 的说明](#)。

测试图 A

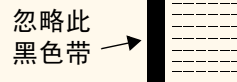
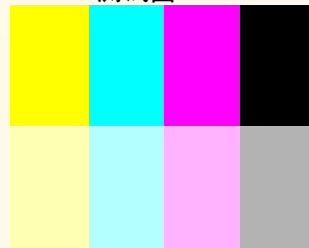

## 测试图 B 的说明

1. 对于测试图 B 中图案的每一种颜色，打印机都会询问您它的质量如何 - 是否缺少线条。如果您回答某种颜色有缺陷，则打印机会尝试清洁该打印头。如果打印头清洁过程完成，则打印机将再次打印测试图 B，并且再次询问相同的问题。
2. 随后，如果图象仍存在问题，请再次使用故障排除步骤。

如果两个测试图中的图案或色块均未显示任何问题，则图象质量问题可能是由于软件设置错误而引起，或者可能应将打印质量设置为最佳，而不是正常或草图来打印作业。

如果故障排除例程指明不需进行打印头校准，则可以从墨水菜单中选择校准打印头，尝试进一步解决图象质量问题。

测试图 B

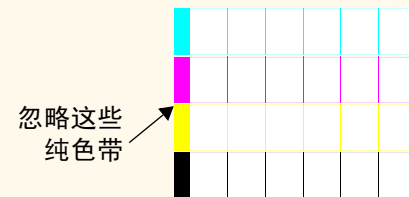

## 故障排除流程图

下图说明故障排除步骤的整个流程。

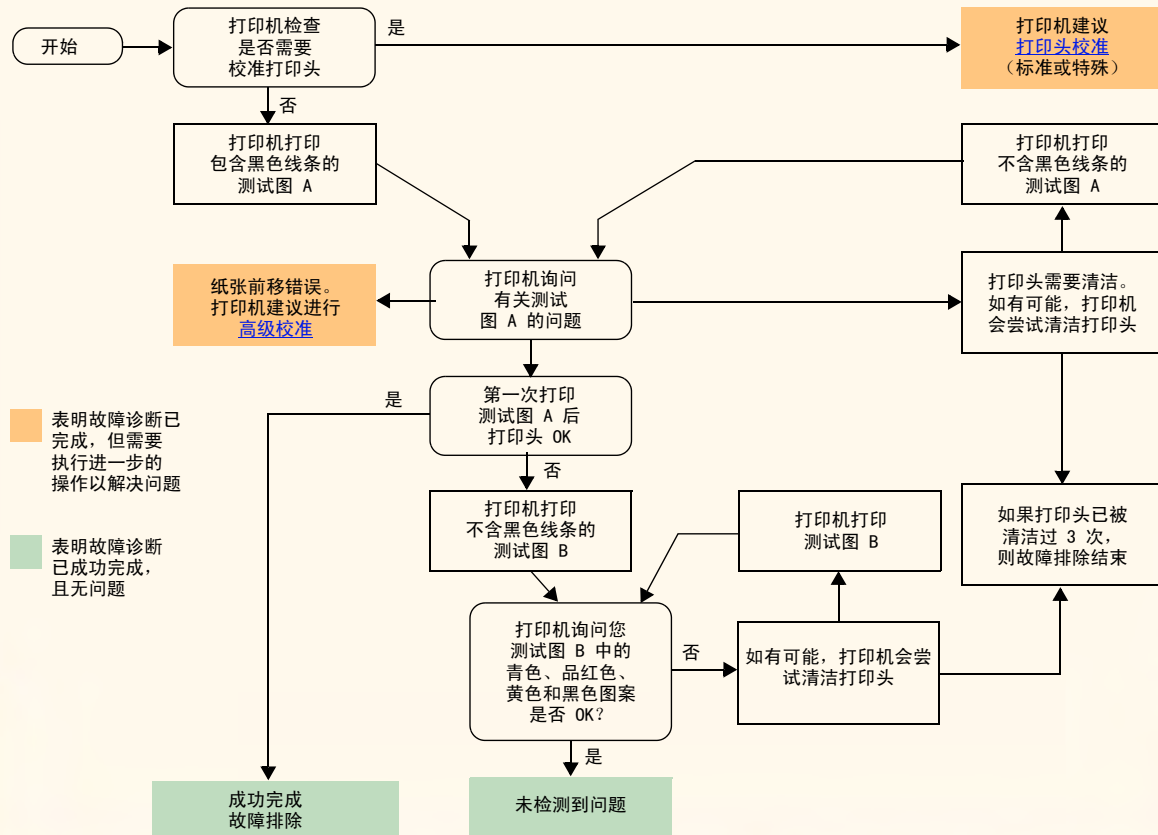

## 高级校准

此校准所用纸张与正常打印时所用的纸张在质量（如光泽纸）和宽度（如 A0 或 36 英寸）方面必须完全相同，这一点很重要。卷筒纸张或单张纸张均可使用。

该例会打印一个图案，然后剪切卷筒纸张（必须将裁纸器设置为“启用” - 请参阅[控制裁纸器](#)）或退出单张纸张。要求纸张至少为 65 厘米 /25.5 英寸长、50 厘米 /19.7 英寸宽。然后，您必须重新装入该纸张作为测试页，以便打印机可以精确测量该图案，并适当调整数据打印之间的移动量。（请参阅[装入单张介质](#)）

已打印的图案仅供参考（使用打印机时）；您不能将该图案的任何特性与图象质量相关联。

1. 在装入正确纸张时，从前面板主菜单选择**纸张菜单**（）并按**输入键**。
2. 选择**高级校准**并按**输入键**。
3. 选择**创建模式**并按**输入键**。  
打印机会打印其校准图案（如对面所示）并剪切或退出纸张。
4. 装入该测试页，使其打印面朝上，虚线一边在顶端（即旋转了 90 度）。
5. 现在，选择**测量模式**并按**输入键**。  
打印机会读取该校准图案并进行适当的内部调整。

只要在相同类型的介质上进行打印，均可使用这些[高级校准值](#)，除非您已使用不同类型的介质执行高级校准两次以上。

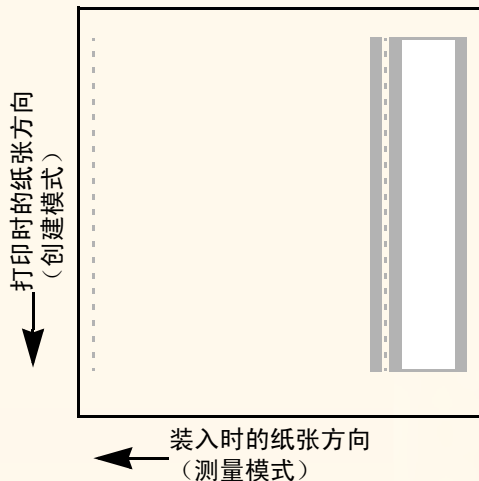



## 高级校准值

打印机会存储最近两次使用不同类型介质进行校准的高级校准值。打印时，打印机会尝试将选定的介质与存储的值相匹配。如果两者相匹配，则打印机会使用存储的高级校准值。

如果使用的介质类型与最近两次进行高级校准的介质类型不同，则打印机将使用默认值。

高级校准菜单的“恢复工厂设置”选项可将存储在打印机内存中的所有高级校准值删除。也就是说，在您再次运行高级校准之前，打印机将使用工厂默认值校准所有类型的介质。

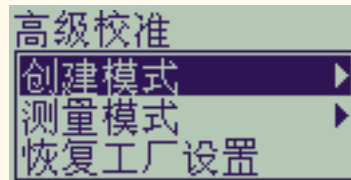



## 分层阶梯线

查看打印的图象时，在箭头外缘和对角线上有“分层阶梯线”。这些线条应该是直的，没有“阶梯”。

以下是出现分层阶梯线问题时，可能看到的阶梯线示意图。

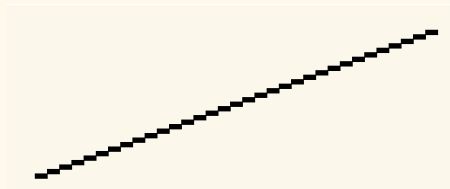

要解决此问题：

1. 通过从前面板和驱动程序软件将打印质量更改为**最佳**，增大 dpi 设置。
2. 该问题可能是要打印图象本身固有的问题。请尝试使用生成文件的**应用程序**改进图象。



## 不完整线条

查看已打印的图象时，图象：

- 线条缺少或不清楚
- 缺少部分打印的字符。

以下是出现线条不完整问题时，可能看到的不完整示图。



# TEST

缺少部分文字：  
此处应为 TEST

有关如何解决此问题的信息，请参阅[故障排除步骤](#)。



## 颜色校准

查看已打印的图象时：

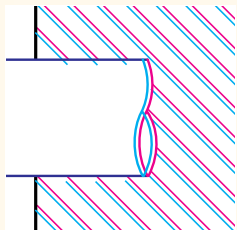

彩色线条为双线条且颜色错误

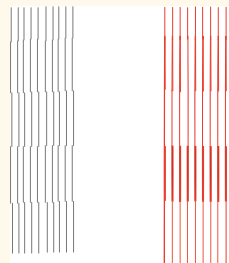

垂线不直或模糊不清（不平滑）

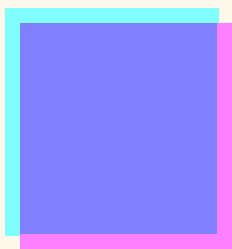

彩彩色块的边框重叠且重叠区的颜色不同。

有关如何解决此问题的信息，请参阅[故障排除步骤](#)。



## 水平条带

查看已打印的图象时，图象上有明暗不一的线条，这些线条在高浓度墨水区特别明显。这个问题就是条带问题。

**重要** 使用“快速”和“正常”方式打印高密度打印件时，可能出现一定程度的条带现象。要获得最佳图象质量，请始终以“最佳”方式打印。

以下是出现条带问题时，可能看到的条带示意图。

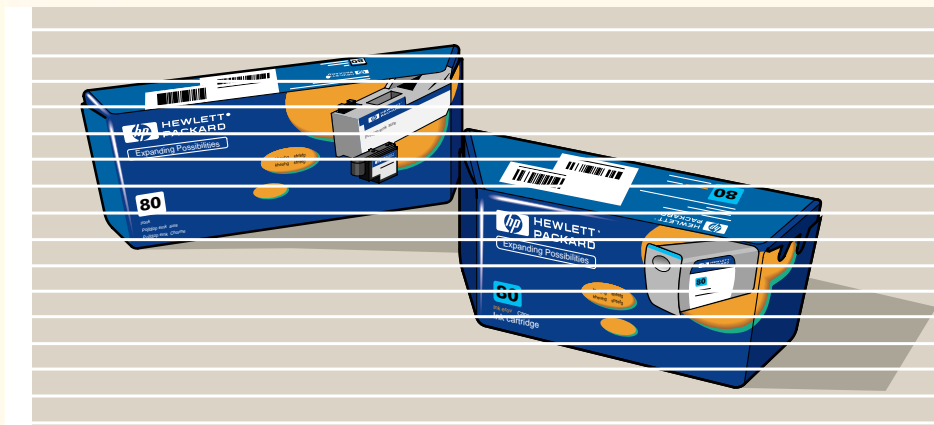

有关如何解决此问题的信息，请参阅[故障排除步骤](#)。



## 颜色精度

解决颜色精度问题时，您应检查以下几方面：

### 介质

确保装入的介质是原装 HP 介质，且在前面板和驱动程序中选定了正确的介质类型。

### 相关主题

- [颜色一致性问题](#)
- [长时间颜色渗开（光泽纸）](#)
- [颜色精度配置](#)
- [颜色精度附加信息](#)



## 颜色一致性问题

- 一些介质随着时间推移可能会褪色或变色。请检查介质是否变色，存储方法是否正确。
- 如果打印的环境条件变化迅速，您会看到颜色一致性上的变化。通过减少打印件在打印后处于极度环境（特别在湿度大的环境）中的时间，您可以减少颜色一致性问题。
- 打印机和其它类型的 HP DesignJet 打印机打印的图象颜色可能有一些差异。由于打印机所用墨水不同，所以这种现象很正常。

## 长时间颜色渗开（光泽纸）

如果周围环境湿度很大，则可能导致颜色渗入纸张，从而造成线条模糊不清。

- 更换打印纸张，或者将打印机移到湿度小的环境。



## 颜色精度配置

打印机的配置决定了如何将墨水应用于每种类型的介质。请使用下表中的信息配置您的打印机和软件，以获得最佳的颜色精度。

设置的位置	设置说明	选择
墨水菜单	颜色校准 > 校准纸张	设为与已装入打印机的介质类型相匹配。请参阅 <a href="#">纸张类型</a> 。





## 颜色精度附加信息

精确管理打印机输出颜色的方式因使用的应用程序和驱动程序不同而异。请参阅以下说明文件：

- 应用程序的 Software Application Notes（应用软件注释），在随打印机提供的包装箱中。
- 随打印机提供的驱动程序中的联机说明文件。
- 如果您无法找到产生差异的原因，在求助前，请查明指定的颜色是用于哪一种 CMYK 打印机墨水。



# 供墨系统问题

前面板显示的信息可引导您解决使用 HP 供墨系统时可能遇到的大多数问题。仅在发生[未知打印头错误](#)时，才无法提供明确的操作信息。[信息说明](#)中提供了完整的前面板信息列表。

## 更换打印头后的问题

如果更换打印头后，打印机显示打印头错误或缺少的信息，请执行以下步骤：

- 检查是否已从打印头上撕下保护胶带。
- 将打印头插入笔架组件，但此次用栓锁将护盖锁上。
- 使用新的打印头更换打印头，请参阅[更换打印头](#)。

## 墨盒插入问题

1. 确保具有正确的 HP 供墨系统墨盒。
2. 确保该颜色的墨盒适用于该墨盒座。
3. 确保墨盒方向正确且颜色代码标签在顶部。

**注意：** 请勿清洁墨盒座内部。

## 打印头插入问题

1. 确保具有正确的 HP 供墨系统打印头。
2. 确保该颜色的打印头适用于该插槽。
3. 确保打印头方向正确。

有关详情，请参阅[更换打印头](#)。



## 未知打印头错误

一个打印头出现问题，但系统不能检测到是哪个打印头时，即表示发生未知打印头错误。无论何时发生此问题，前面板都会显示错误信息。具有未知错误的打印头可能是全部彩色打印头或全部打印头。

执行以下步骤以找到有故障的打印头。

1. 在前面板上选择更换打印头。
2. 打开笔架盖，取出所有打印头。
3. 仅将青色打印头重新插入，然后合上笔架盖和护盖。
4. 查看前面板信息 - 青色打印头的状态是否显示为 X 或 ?，如果是，则可以确定青色打印头有故障，必须进行更换。如果青色打印头状态显示为 OK，则可确定青色打印头工作正常。对其它颜色的打印头重复上述步骤，以确认有故障的打印头。

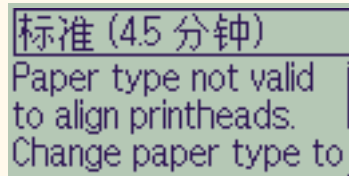

标准 (45 分钟)  
Paper type not valid  
to align printheads.  
Change paper type to



## 介质问题

- [介质](#)  
详细说明应遵循的总则，以避免产生介质问题。
- [清除介质卡塞](#)  
描述如何清除介质卡塞。
- [介质上的墨渍](#)  
详细说明解决以下墨渍问题的方法：弯曲线、模糊线条以及光泽纸上的斑点或刮痕。
- [介质装入问题](#)  
说明在前面板持续显示介质未校准或位置不正确时应如何操作。
- [介质输出问题](#)  
说明打印件落在地板或未正确堆放在收纸架中时应如何操作。



## 介质

请始终确保使用恰当的介质来打印图象，并且此介质与应用软件中的设置保持一致。要确保打印机的颜色精度和打印质量性能，请仅使用已经认可适用于您的打印机的介质类型。

使用非 HP 介质或未经认可适用于您的打印机的 HP 介质，可能会明显降低图象的颜色和打印质量。有关 HP 介质的详情，请参阅[纸张类型](#)。





## 清除介质卡塞

如果前面板显示此信息：

打印机中可能有卡纸。卡纸可以由不同的原因造成：

- 纸张对于打印机来说太厚或太薄，或打印机不支持该纸张。
- 纸张折皱、未校准或有泡。
- 纸张上的墨水太多而使其起皱或起泡
- 卷筒纸张末端粘在卷纸管上，无法再前移
- 纸张碎片或碎末堵塞裁纸器导轨或其它移动部件。

有关如何清除卡纸的完整信息，请参阅[取出卡塞的纸张](#)。

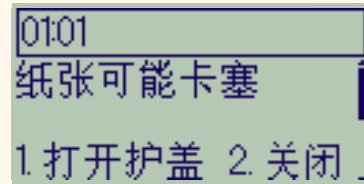

## 取出卡塞的纸张

1. 打开护盖。
2. 从前端关闭打印机电源。
3. 如有必要，小心地移开打印头笔架—如有可能请移至左侧或右侧的封闭区。您可以移动的方向取决于纸张卡塞的位置。

**注意：** 移动打印头笔架时，请只接触黑色的塑料部件。

4. 如有必要，将裁纸器完全移到左侧或右侧，这要取决于纸张卡塞的位置（虽然移到右侧可能会堵塞送纸道）。

**注意：** 裁纸器在尽可能靠近与打印机宽度等长的导轨时最容易移动。小心以免触到与打印机等长的金属滑杆。

5. 如有必要，提起蓝色纸张手柄以松开卡住的纸张。完成操作后记住再将其放低。
6. 小心取出任何卡塞的纸张，您可以轻松地将其从打印机顶端取出。
7. 小心将剩余的卷筒纸张或单张纸张往下拉出打印机。您可能要用剪刀剪切卷筒纸张的前缘。
8. 检查打印区域，包括裁纸器导轨、送纸道和打印头笔架要停留的区域是否清洁且畅通。扫去纸张碎末，或用真空吸尘器将其吸出。

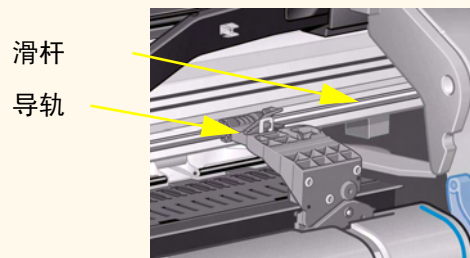

[更多...](#)





## 取出卡塞的纸张（续）

**注意：** 打印头笔架停留的区域可能很脏。小心不要将墨水弄到手上。

9. 合上护盖并打开打印机电源。
10. 等待打印机完成初始化。
11. 按前面板上的**进纸并剪切**键以退出仍在送纸道中的任何小纸片。
12. 按正常方式重新装入纸张（请参阅[装入卷筒介质](#)和[装入单张介质](#)）。如果使用卷筒纸张，则可能先要修齐边缘以确保纸张边缘平直。

**注：** 如果纸张仍留在送纸道中，则尝试将一张硬纸装入打印机，如重磅涂料纸或磨砂胶片。这将有助于强行挤出送纸道中的卡纸。

13. 如果裁纸器似乎出现了问题，则在使用打印机 CD 的《用户参考指南》上查看打印机是否支持该类型的纸张。尝试从前面板上禁用裁纸器。使用  → **裁纸器** → **关闭设置**。

由于打印头未校准可能引起问题，因此极力建议您在清除纸张卡塞后，校准打印头（请参阅[打印头校准](#)）。



[返回...](#)



## 介质上的墨渍

- [弯曲线](#)
- [模糊线条（墨水从线条“渗开”）](#)
- [打印后留在光泽纸上的斑点或刮痕](#)
- [打印介质上的涂污或刮痕](#)



## 弯曲线

- 介质本身可能卷曲。如果介质已使用过或者未存储在合适环境下，就会发生这种情况。
- 有关环境规范的详细信息，请参阅[环境规范](#)。

## 模糊线条（墨水从线条“渗开”）

- 为了加快打印机输出速度，您可能在前面板菜单上调整了晾干时间。请将“晾干时间”设置为“自动”。

有关调整晾干时间的详情，请参阅[供墨系统](#)。

## 打印后留在光泽纸上的斑点或刮痕

光泽纸可能对打印后与其直接接触的收纸架或任何物体都极为敏感。这视打印件上的墨水量和打印时的环境条件而定。避免任何物体与纸张接触，并且在放置一段较长的时间后可以小心地拿取打印件。

注： 随 HP 介质附带“打印机特别说明”一书，此书包括有关解决纸张问题的章节。



## 打印介质上的涂污或刮痕

如果在纸基涂料介质上使用大量墨水进行快速打印，则可能会出现此问题。该类介质不能迅速充分地吸收墨水，因此会变形。在打印头移到介质上方时，由于打印头和介质之间会产生接触，因而打印的图象会产生涂污。

1. 按下前面板上的**取消键**；如果继续打印，纸张可能会损坏打印头。
2. 从计算机应用程序取消打印作业。
3. 要获得更好的效果，请执行以下步骤：
  - 使用 HP 推荐的介质。如果打印的图象颜色浓，请使用 HP 重磅涂料纸。
  - 通过从应用软件重新定位页面中的图象，尝试增加打印边距。

如果以上的方法不能解决涂污和刮痕的问题，请将使用的介质更改为非纸基介质，如 HP 透明胶片。



## 介质装入问题

前面板持续显示介质未校准或位置不正确。

### 卷筒介质

- 卷筒介质的装入方向可能有错误。纸张应从卷筒上方装入，并朝您的方向伸出，请参阅[装入卷筒介质](#)。
- 纸张可能装斜了。纸张右边缘必须与前介质挡板上的蓝线平行。
- 确保纸张紧绕在卷筒上。
- 检查纸张是否正确地装在卷轴上，请参阅[将新卷筒介质装在打印机上](#)。

### 单张介质

- 装入单张介质时，介质右边缘必须与打印机压板上的蓝线对齐，前边缘必须刚好与压紧辊后的蓝线对齐，请参阅[装入单张介质](#)。
- 介质可能折皱或弯曲，或者边缘不规则。
- 如果您使用人工裁切的介质，则切出的边缘可能不成直角或很粗糙。建议您不要使用人工裁切的介质，而只使用购买时已切好的单张介质。
- 如果介质向上卷曲，则装入时会很困难。如果使卷曲向下，则可较容易地装入介质。





## 介质输出问题

### 打印件剪切后落在地板上

- 确保收纸架已打开。
- 堆积在收纸架中的打印件请勿超过二十张。
- 确保正确装入卷筒介质。如果纸张装入错误，则介质固有的卷曲特性可能导致其不能进入收纸架，而落向地板。

### 打印件在收纸架中堆放不当

- 打印机使用的卷筒纸张可能要用完。卷筒纸张末端本身的卷曲会造成堆放问题。装入新的卷筒或在打印完成后手动取出打印件。
- 如果混合不同大小的打印件或者拼图几组不同尺寸的打印件，则可能由于收纸架中的介质大小不同而产生堆放问题。



## 图象错误

- [图象不完整](#)  
详细说明在打印件空白、只有部分图象或图象被[截切](#)时应采取的措施。
- [打印的图象错误](#)  
说明产生以下图象问题的原因：
  - 位于打印区的一部分
  - 意外旋转
  - 镜像
  - 变形或难以辨认
  - 与另一幅图象重叠
  - 不执行页面格式和旋转命令。
- [其它信息来源](#)  
列出图象问题的其它信息来源。





## 图象不完整

- [打印输出仅含有部分打印件](#)
- [图象被截切](#)
- [长轴打印件被截切](#)

### 打印输出仅含有部分打印件

- 是否在打印机接收完所有数据前按下了取消或进纸并剪切键？  
如果是这样，则您已终止了数据传输，将需要再次打印此页（通常您无需按下进纸并剪切键来取出打印件）。
- I/O 设置 > I/O 超时设置可能太短。您可以从前面板菜单将“I/O 超时”设置增加为更长的时间期限，然后再次发送打印数据。
- 文件可能太大，打印机内存不足。  
您可以在打印机中安装可选的 HPGL/2 附件卡和额外内存，请参阅[内存](#)。
- 计算机和打印机之间可能存在通信问题。  
请检查接口电缆。
- 检查以确保软件设置适合当前页面尺寸（例如，长轴打印件）。





## 图象被截切

- 这通常表示已装入介质上的实际打印区与软件确定的打印区不一致。有关打印区和页面尺寸的通用建议，请参阅[可打印区](#)。
- 检查已装入介质的实际打印区（打印区等于介质尺寸减去边距）。有关介质尺寸和边距的信息，请参阅[可打印区](#)。
- 检查软件确定的打印区（可能称为“可打印区”或“成像区”）。例如，一些应用软件设置的标准打印区大于此打印机中使用的打印区。
- 您可能要求在介质上将页面从纵向旋转为横向，而介质却不够宽。例如，在 D/A1 尺寸卷筒上旋转的 D/A1 尺寸页面。
- 如有必要，更改软件中的打印区。
- 文件可能太大，打印机内存不足。

## 长轴打印件被截切

- 软件是否支持长轴打印件？
- 软件中是否指定了恰当的介质尺寸？
- 内存可能不足。



## 打印的图象错误

- [图象位于打印区的一部分](#)
- [打印件变形或难以辨认](#)
- [在同一单张纸张上，一个图象与另一图象重叠](#)





## 图象位于打印区的一部分

- 软件中配置的页面尺寸是否太小？
- 您是否确定软件认为图象不在四分之一的页面范围内？
- 否则，这表示软件和打印机不兼容：
- 您的软件配置是否用于此打印机？有关通用建议，请参阅**安装海报**。有关您的软件的特殊建议，请参阅随驱动程序提供的任一说明文件。





## 打印件变形或难以辨认

- 计算机和打印机之间的接口电缆可能有故障。请试用另一条电缆以查看问题是否解决。
- 如果计算机连接至打印机上的并口，请确保使用的是原装 HP 并行接口电缆。
- 根据打印机使用的软件、驱动程序和 RIP 不同，解决此问题的方法也不同。有关详情，请参阅厂商的用户说明文件。

## 在同一单张纸张上，一个图象与另一图象重叠

- “I/O 设置 / I/O 超时”设置可能太长。从前面板菜单减小设置值，然后再次打印。





## 其它信息来源

如果在此处找不到问题的解决方案，则请参阅其它帮助信息，这些信息有：

- 随驱动程序提供的说明文件（此驱动程序用于管理从应用软件向打印机输出数据）。



## 其它问题

- [通信问题](#)  
描述在计算机和打印机之间进行通信时可能遇到的典型问题。
- [打印机不能打印](#)  
详细说明打印机不能进行打印的一般原因。
- [打印机打印速度太慢](#)  
列出打印速度变慢的原因。







## 通信问题

### 症状为：

- 发送打印件至打印机时，前面板显示屏未显示正在处理的信息。
- 在您尝试打印时，计算机显示错误信息。
- 进行通信时，计算机或打印机“停机”（保持闲置状态）。但请注意，打印较大打印件会需要相当长的时间。
- 打印输出显示随机的或不可解释的错误（错误线、部分图形等）。

### 如何解决问题：

- 软件中是否选择了正确的打印机？
- 从其它软件进行打印时，打印机工作是否正常？
- 如果打印机已连接至网络，则尝试通过并口或 USB 端口直接将其连接至计算机，然后再进行打印。
- 如果打印机通过其它中间设备连接至计算机，如开关盒、缓冲器盒、电缆适配器、电缆转换器等等，请尝试在直接连接至计算机时使用打印机。
- 请试用其它接口电缆。有关支持电缆的详情，请参阅[接口规范](#)。

## 文件大小和内存

您的计算机上所使用的文件大小与打印机用来打印文件的内存并无直接关系。实际上，由于文件的压缩（及一般复杂性），通常无法估计要使用多少内存。也就是说，打印机可正常打印一些较大的打印件，但却无法打印较小的打印件，您必须为打印机添加内存才能打印。



## 打印机不能打印

- 电源可能有问题。如果打印机根本没有任何反应，且打印机前面的电源开关指示灯熄灭，则检查电源电缆是否正确连接在插座中，且插座中是否有电。
- 您的应用驱动程序可能有问题。您的软件配置是否用于此打印机？有关通用建议，请参阅安装海报。有关您的软件的特殊建议，请参阅随驱动程序提供的说明文件。
- 文件可能太大，打印机内存不足。如果前面板显示“内存用尽 - 数据丢失”信息，则属于此情况。请留意计算机屏幕上出现的任何错误信息；一些驱动程序允许您选择不同的打印方式并再次发送文件。
- 如果问题继续存在，请参阅[获得帮助](#)。





## 打印机打印速度太慢

- 您是否在前面板指定了**最佳**打印质量级别？以“最佳”质量方式打印所需的时间较长。
- 您是否在装入介质时指定了正确的介质类型？有关前面板介质类型的详情，请参阅[纸张类型](#)。要查看打印机的当前介质类型设置，请参阅[获得卷筒或单张纸张信息](#)。
- 可能需要更换打印头，请参阅[更换打印头](#)。
- 您是否在前面板指定了“手动晾干时间”？将晾干时间更改为“自动”，请参阅[供墨系统](#)。
- 如果打印机处于快速方式，且正在打印的文件包含高密度着墨区，则打印机可能需要放慢速度以弥补该方式的不足。





## 获得帮助

- [HP 客户服务](#)  
详细说明 HP 客户服务程序。
- [致电前您该做什么](#)  
有关与当地 HP 客户服务中心联系之前您应做什么的信息。
- [HP DesignJet 在线](#)  
如何通过 World Wide Web 获得帮助和更多服务。





## HP 客户服务

作为战略性支持伙伴，我们将视帮助您顺利地开展工作为我们的责任。HP 客户服务提供有奖支持，以确保您更好地利用 HP DesignJet。

有关与当地 HP 客户服务中心联系的详细信息，请参阅随打印机提供的惠普客户服务手册。

HP 客户服务提供全面的、久经考验的专业支持意见，并采用新技术，以便为客户带来独到的直接支持。服务包括设定与安装、故障排除工具、保修升级、维修与替换服务、电话与 Web 支持、软件升级以及自我维护服务。

有关 HP 客户服务的详情，请访问以下站点：[www.hp.com/go/support](http://www.hp.com/go/support)。





## 致电前您该做什么

1. 查看本节中的故障排除建议：
  - 随此打印机提供的相关驱动程序说明文件（用于发送 PostScript 文件或使用 Microsoft Windows 的用户）。
  - 如果已安装了第三方软件驱动程序和 RIP，请参阅其用户说明文件。
2. 如果问题可能与应用软件相关，请先与您的软件销售商联系。
3. 如果仍有问题，请参阅随此打印机提供的《HP 支持服务》手册。此文件含有多种多样的支持服务的综合列表，可用于帮助您解决打印机问题。
4. 如果要致电惠普办事处，请向我们提供以下信息，以便我们能迅速地回答您的问题：
  - 您所使用的打印机（产品号和序列号，可以从打印机的背部标签上找到）。
  - 您正在使用的计算机。
  - 您正在使用的任何特殊设备或软件（例如，假脱机程序、网络、开关盒、调制解调器或特殊的软件驱动程序）。
  - 您正在使用的电缆（按产品号）及其购买处。
  - 打印机上使用的接口类型（并行或网络）。
  - 当前使用的软件名称和版本。
  - 如果出现的问题是系统错误，则会有一个错误号；请记下此错误号。请参阅[打印机不能打印](#)。





## HP DesignJet 在线

在您需要时，可直接访问 HP 站点和所需的信息。现在注册！

[www.hp.com/go/designjet](http://www.hp.com/go/designjet)

HP DesignJet 在线专用于 HP DesignJet 用户，是免费的、基于 web 的“用户俱乐部”。注册以后，用户对许多有用的服务可进行无限制的访问。由于此站点的重点在于“有用”，因此它的确不具有销售目的。

HP 与用户的联系包括：

- 在世界范围内，每季度出版一期简讯，内容主要集中在使用技巧、技术简介和 HP DesignJet 应用程序示例；
- 世界范围内的 HP 客户服务联系中心的完整信息；
- 在线 HP DesignJet 诊断故障排除工具；
- 与 HP DesignJet 有关的事件和活动一览表；
- 教学录像和一些精选的用户文件的在线访问；
- 以及新产品的即时信息。

用户与 HP 的联系包括：

- HP DesignJet 功能的反馈；
- 通过故障排除工具自动与 HP 客户服务中心联系，以便 HP 跟踪、解决；
- 以及向业界专家询问有关大幅面打印的技术问题。

此外，通过介绍 HP DesignJet 的成功案例，用户之间的沟通使用户有机会获奖；该沟通也包括用户之间的论坛，用户可在该论坛中分享最佳的实际经验以及向其他专家征询意见。

HP DesignJet 在线可用以下语言版本提供：英文、德文、法文、意大利文、西班牙文和葡萄牙文。





# 前面板

打印机前面板是一个用户友好界面，可使您访问打印机的整套功能。同时也提供有关不断更新的墨水消耗品的信息。

- [前面板](#)
- [菜单结构](#)
- [浏览菜单系统](#)
- [信息说明](#)





# 前面板

除从所用应用程序可能提供的软件控件更改打印机的操作外，打印机前面板是主要的更改途径。打印机前面板包含以下功能区：

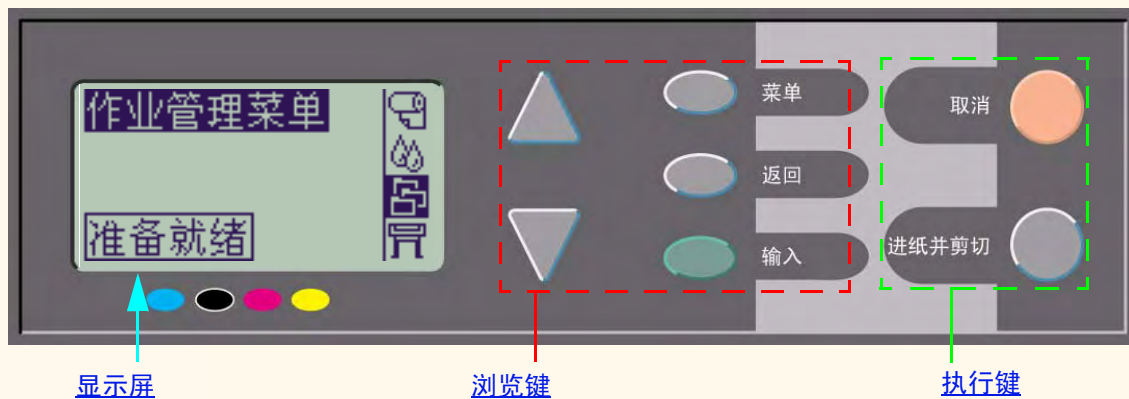



## 浏览键

前面板的显示部分由 LCD 显示屏和以下五个浏览键组成：

打印机具有以下浏览键，以通过屏幕上显示的菜单进行浏览：

- 向上 ▲ 和向下 ▼ 键可使您滚动查看菜单列表中的各个项目。
- 菜单键可将您带至主屏幕。此键可以**取消**所有尚未通过按下输入键确定的选择。
- 返回键可将您带至上一个屏幕。
- 使用输入键可以在菜单列表中选择项目，并使其成为当前项目。如果该项目具有子项目，则按此键会进入子项目；否则，会返回屏幕。

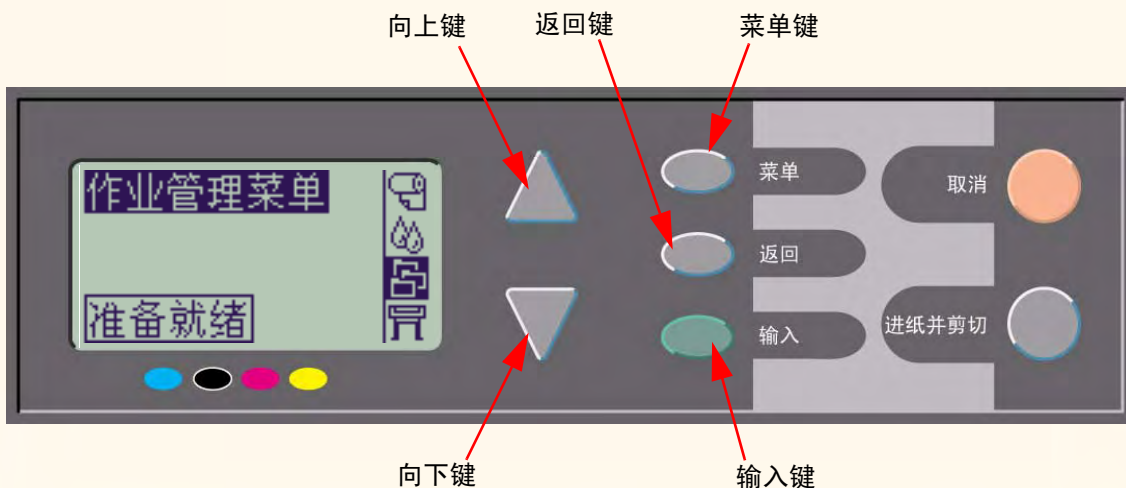



## 显示屏

前面板的显示屏显示主菜单（显示内容可能有所不同）。

注：您始终可以通过按下“菜单”键进入主菜单。

经过短暂时间后，显示屏将始终返回作业管理菜单处于活动状态的主菜单。

活动菜单

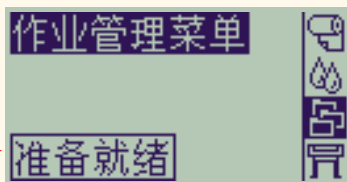

信息

纸张菜单图标（活动）

墨水菜单图标

作业管理菜单图标

设置菜单图标

从主[纸张菜单](#)提供浏览示例。

错误  
信息





## 执行键

取消键取消打印机的当前操作（打印或准备打印）。如果一个菜单选项高亮度显示，此操作还将取消选择当前菜单并返回主菜单。

进纸并剪切键可使单张纸张退出或者使卷筒纸张前移并被剪切。





## 菜单结构

前面板显示区屏幕显示四类菜单选项，分别用特定图标代表。单击图标以显示其菜单结构。

-  [纸张菜单](#)
-  [墨水菜单](#)
-  [作业管理菜单](#)
-  [设置菜单](#)





# 纸张菜单

单击菜单项目，进入相关主题。

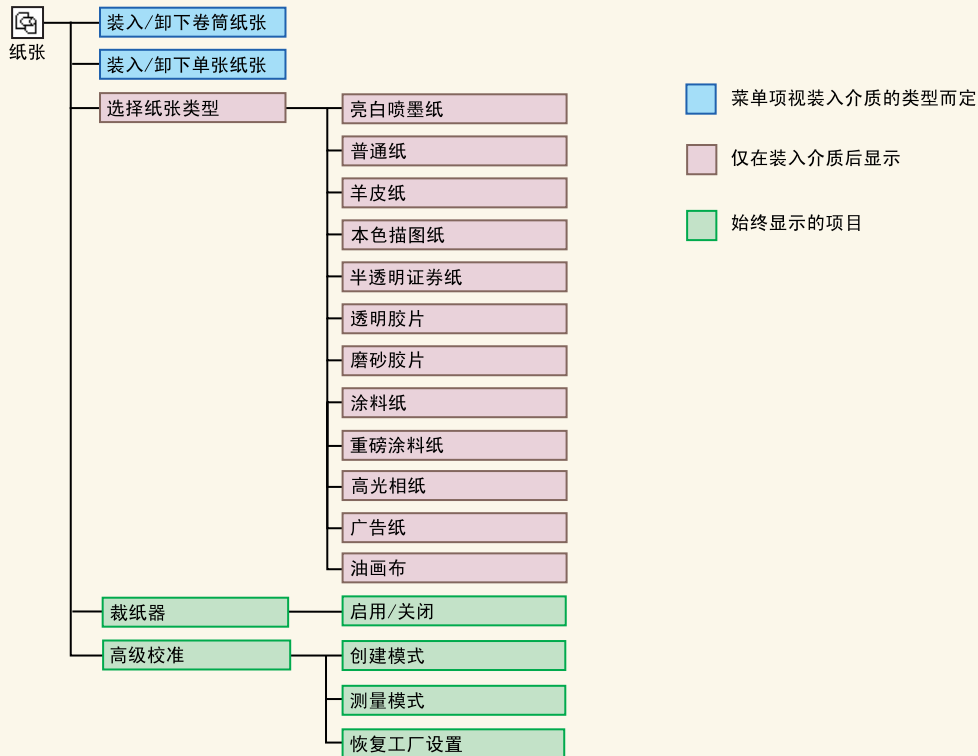



# 墨水菜单

单击菜单项目，进入相关主题。

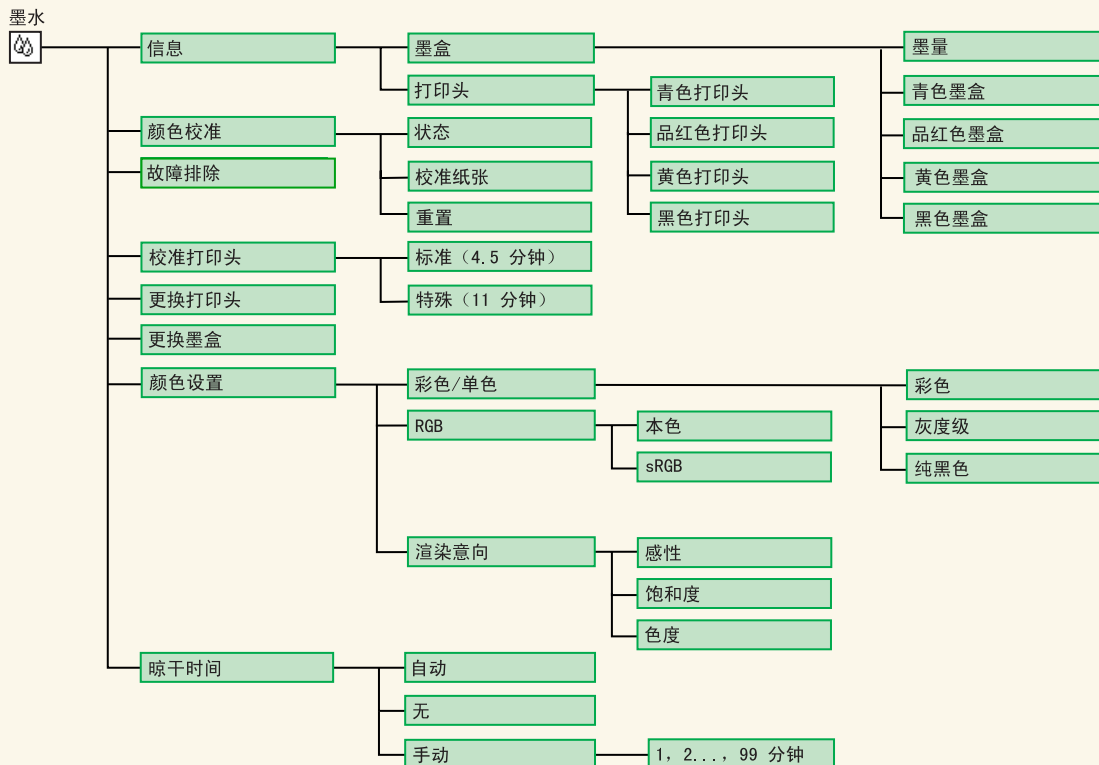



## 作业管理菜单

您的 HP DesignJet 打印机不提供“作业管理菜单”选项。





# 设置菜单

单击菜单项目，进入相关主题。

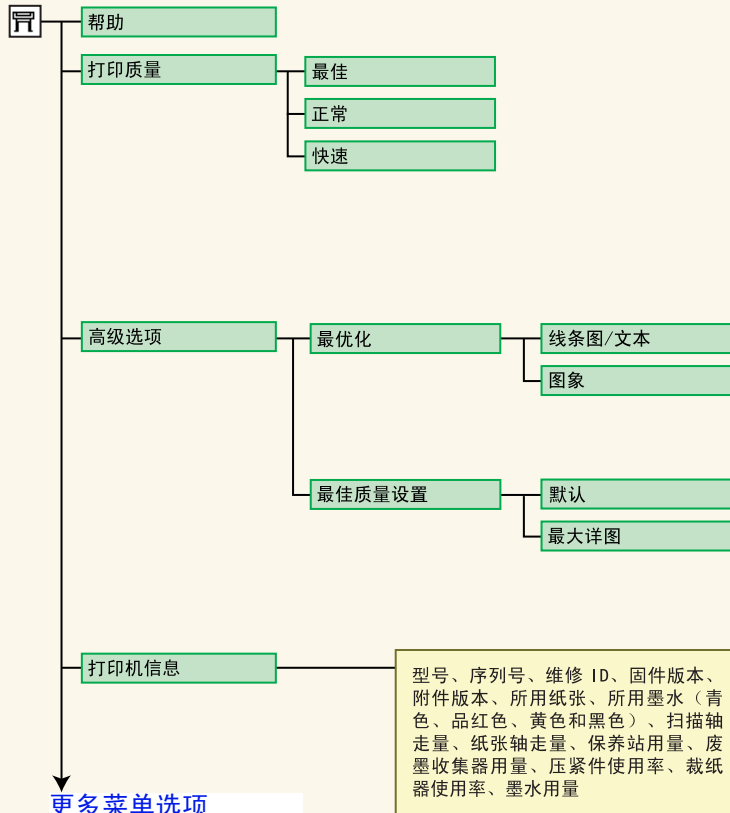

[更多菜单选项](#)



## 设置菜单（续）

单击菜单项目，进入相关主题。

### 前面菜单选项

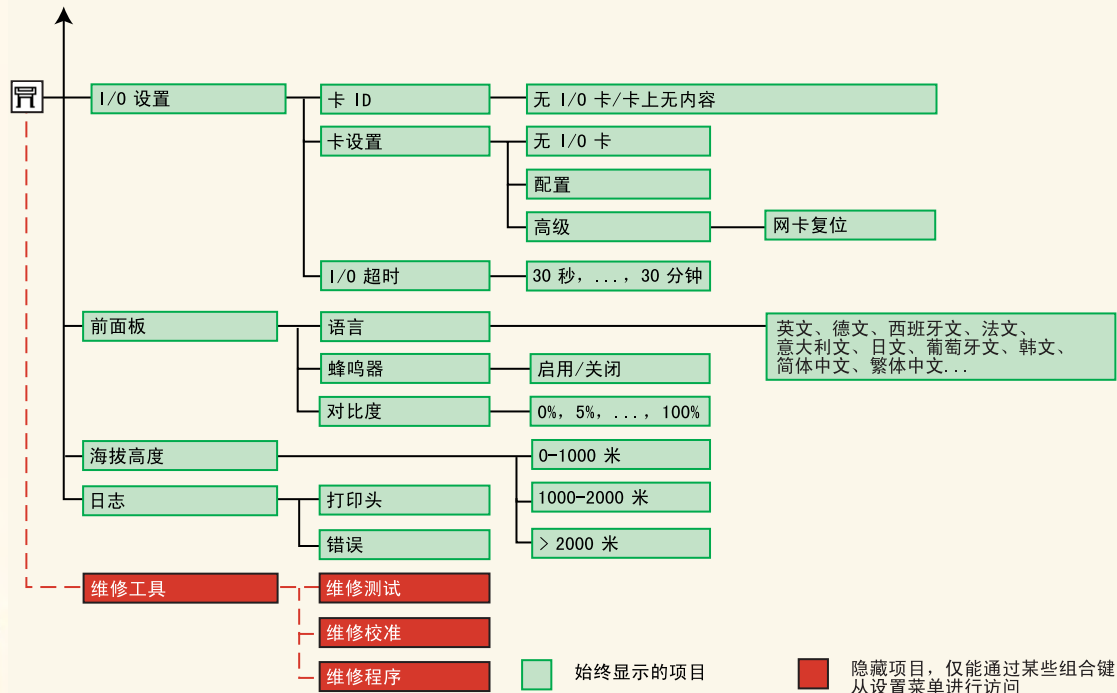

## 浏览菜单系统

您可以使用显示键从菜单系统顶层浏览整个菜单。后面带有大于号 (>) 的所有菜单项目均表示还有子菜单。

按**返回键**，以在不更改任何菜单选项的情况下返回上一级菜单。

按**菜单键**，以在不更改任何菜单选项的情况下返回顶层。此操作可使您看到四个菜单图标。

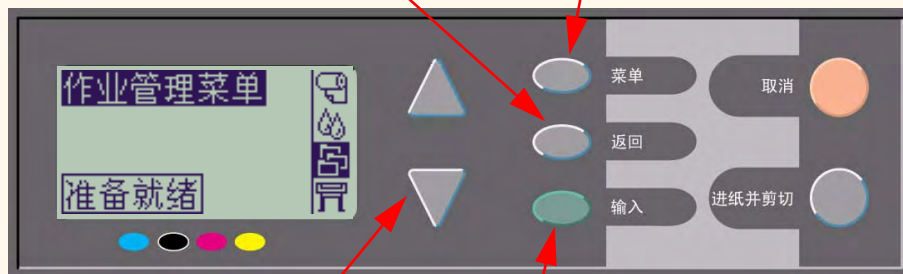

按**向上 ▲**和**向下 ▼**键，以**上下滚动查看整个菜单或菜单选项**。

按**输入键**以：

- 选择菜单并移至下一级菜单。
- 更改选定菜单项的值。

有关菜单系统的简述，请参阅[浏览示例](#)。



## 浏览示例

此部分提供一个典型示例，引导您如何通过菜单配置特定打印选项。



### 如何将墨水晾干时间设置为两分钟

[墨水菜单](#)“高级选项”的“前面板菜单结构”图显示了到“晾干时间”选项的路径：

墨水菜单  → 晾干时间

使用以下步骤将墨水晾干时间设置为两分钟。

#### 设置晾干时间浏览示例

按键操作	显示屏	结果
1. 使用向上 ▲ 和向下 ▼ 键，高亮度显示墨水菜单图标。		墨水菜单图标高亮度显示，以允许您选择墨水菜单选项。
2. 按输入键以进入打印机墨水菜单。		显示屏显示墨水菜单，以允许您选择晾干时间。

[续...](#)

## 设置晾干时间浏览示例（续）

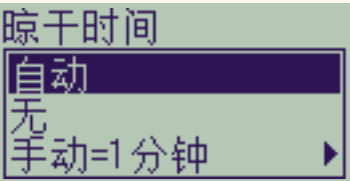
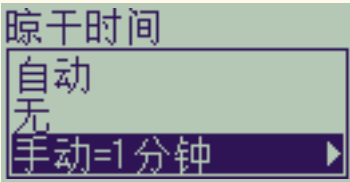

按键操作	显示屏	结果
3. 使用向上 ▲ 和向下 ▼ 键，高亮度显示晾干时间菜单选项。	 墨水菜单 更换墨盒。▶ 颜色设置▶ 晾干时间=1分钟▶	显示屏高亮度显示晾干时间选项。
4. 按输入键以进入晾干时间菜单。	 晾干时间 自动 无 手动=1分钟▶	显示屏显示晾干时间菜单，以允许您选择需要的晾干时间类型。
5. 使用向上 ▲ 和向下 ▼ 键，高亮度显示手动菜单选项。	 晾干时间 自动 无 手动=1分钟▶	显示屏高亮度显示手动选项。

[上一页...](#)[续...](#)



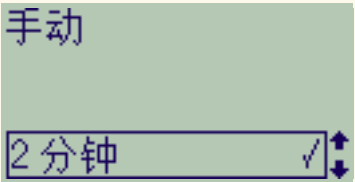

## 设置晾干时间浏览示例（续）

按键操作	显示屏	结果
6. 按输入键以进入 <b>手动</b> 晾干时间设置菜单。		显示屏显示 <b>手动</b> 晾干时间设置菜单，以允许您选择需要的晾干时间。
7. 按一次 <b>向上▲</b> 键，选择 2 分钟。		显示屏显示 <b>手动</b> 晾干时间设置菜单和选定的 2 分钟。
8. 按 <b>输入</b> 键，以将晾干时间设置为 2 分钟。		如果前面板蜂鸣器设置为“启用”，则打印机会发出一声很短的“哔声”以确认更改。字段右侧的勾号标记 ( ) 确认此设置值。

[上一页...](#)[续...](#)



## 设置晾干时间浏览示例（续）

按键操作	显示屏	结果
9. 按“顶层”键以返回顶层菜单。		显示屏显示墨水菜单。

[上一页...](#)





# 信息说明

以下是前面板显示屏显示的错误信息列表。如果需要采取措施，则会在说明与措施栏中以斜体列出措施。此信息按字母顺序排列。其它前面板信息（如提示信息）在此文档别处的相关程序说明中提供。

## 前面板信息

信息	说明与措施
由于打印头问题而导致的校准错误。 按输入键以查看故障打印头	打印机正在校准其打印头，但遇到由于一些打印头打印不正常而导致的错误。校准已停止。 <i>按输入键。</i>
校准错误 按输入键继续操作	打印机在校准打印头，但遇到了错误。校准已停止。 <i>按输入键。</i>
墨盒将在以下天数后过期 :nn	一个或多个墨盒快要到期。nn 是最早到期的墨盒离到期日的天数。快要到期的墨盒会在此信息下指出。 有关更换步骤的细节，请参阅 <a href="#">更换墨盒</a> 。
颜色校准错误 按输入键继续操作	打印机正在对其颜色系统执行校准，但遇到错误。 <i>按输入键。</i>

有关更多信息，请单击“下一页”按钮





## 前面板信息（续）

信息	说明与措施
<p>错误 选择更换打印头</p> 	<p>打印机已检测到一个或多个打印头缺少或有错误，并用交叉闪烁提示。四个图标从左到右分别指青色（●）、黑色（●）、品红色（●）和黄色（●）打印头。有关更换步骤的说明，请参阅<a href="#">更换打印头</a>。</p>
<p>对由于使用非 HP 墨水造成的损坏，HP 不负任何责任。 更换 继续</p>	<p>打印机已确定一个或多个墨盒为非 HP 产品。您的产品保修仅在使用 HP 墨水时才适用。对于使用非 HP 墨盒而对打印机造成的任何损坏，惠普公司不负任何责任。 如果要更换非 HP 墨盒，请选择<b>更换</b>并按<b>输入</b>键。否则，选择<b>继续</b>并按<b>输入</b>键继续操作。</p>
<p>对由于使用非 HP 打印头造成的损坏，HP 不负任何责任。 更换 继续</p>	<p>打印机已确定一个或多个打印头为非 HP 产品。您的产品保修仅在使用 HP 打印头时才适用。对于使用非 HP 打印头而对打印机造成的任何损坏，惠普公司不负任何责任。 如果要更换非 HP 打印头，请选择<b>更换</b>并按<b>输入</b>键。否则，选择<b>继续</b>并按<b>输入</b>键继续操作。</p>

有关更多信息，请单击“下一页”按钮





## 前面板信息（续）

信息	说明与措施
<p>需要更换墨盒</p> 	<p>打印机已检测到一个或多个墨盒缺少或有错误，并用交叉闪烁提示。四个图标从左到右分别指青色（●）、黑色（●）、品红色（●）和黄色（●）打印头。有关图标和更换步骤的说明，请参阅<a href="#">墨盒</a>。</p>
<p>有墨盒工作不正常。 更换打印头前，先更换墨盒</p>	<p>您尝试了更换打印头，但打印机已检测到存在错误的墨盒。必须先更换墨盒才可以更换打印头。 先更换故障墨盒、空墨盒或重新装入缺少的墨盒，然后更换打印头。请参阅<a href="#">更换墨盒</a>和<a href="#">更换打印头</a>。</p>
<p>更换打印头前先安装缺少的墨盒并更换空墨盒</p>	<p>您正在更换打印头，但打印机已检测到空墨盒及缺少墨盒。空墨盒必须更换，且缺少的墨盒必须在更换打印头前插入。 按照<a href="#">更换墨盒</a>中所述步骤进行操作。按下输入键或取消键继续操作。</p>

有关更多信息，请单击“下一页”按钮





## 前面板信息（续）

信息	说明与措施
更换打印头前先安装缺少的墨盒	您正在更换打印头，但打印机已检测到缺少一个或多个墨盒。必须在更换打印头前装入缺少的墨盒。 按照 <a href="#">更更换打印头</a> 中所述步骤进行操作。按下输入键或取消键继续操作。
打开护盖并检查打印头护盖是否正确合上	您已更换了一个或多个打印头，且打印机检查时发现打印头护盖未合紧。打开护盖并检查打印头护盖。操作步骤在 <a href="#">更换打印头</a> 中有述。 <b>注：</b> 纸张卡塞时，前面板也会显示此信息，因为打印机无法检测到导致此问题的确切原因。在这种情况下，您可能必须关闭打印机电源或者甚至需要拔下电源电缆，以解决问题。请参阅 <a href="#">清除介质卡塞</a> 。
打开护盖并检查设置打印头安装是否正确	首次安装打印机时，在系统启动期间会出现此信息。您需要安装设置打印头。这些特殊的打印头无法用于打印，但在打印机关闭电源后必须使用这些打印头。打印机已检测到设置打印头未正确安装。 打开护盖并按随后的指示重新安装或重新定位设置打印头。如果缺少设置打印头或不能正确安装，请与 HP 联系以获得有关建议。

有关更多信息，请单击“下一页”按钮





## 前面板信息（续）

信息	说明与措施
选项现在不可用	您选择了菜单中当前不可用的选项。（打印机可能正忙、用完墨水和用完纸张等。）
缺纸	打印机在打印校准图案时用完了纸张。 装入一张单张纸张或卷筒纸张，该纸张至少为 65 厘米（25 英寸）长、50 厘米（20 英寸）宽。
建议进行纸张高级校准。 按输入键进行校准	建议您执行高级校准例程，以确保获得最佳的打印质量。 按输入键以创建校准图案。请参阅 <a href="#">高级校准</a> 。
建议进行纸张高级校准。装入纸张，选择纸张高级校准。 按输入键完成	建议您执行高级校准例程，以确保获得最佳的打印质量。 装入单张纸张或卷筒纸张，然后从纸张菜单选择高级校准。请参阅 <a href="#">高级校准</a> 。
已装入的纸张不正 按输入键重试 按取消键中止	在装入纸张过程中，打印机已检测到纸张不正，即纸张装入时不够直。 （“不正”是指实际的纸张边缘与校准线之间有夹角。） 或者：按输入键以重新启动装入纸张步骤； 或：按取消键以取消纸张装入。

有关更多信息，请单击“下一页”按钮







## 前面板信息（续）

信息	说明与措施
纸张错位	纸张在打印机中的位置不正确。可能是纸张在装入线边距外，或从其原来的位置移动过大。 按正常步骤重新装入该纸张以解决此问题。请参阅 <a href="#">装入卷筒介质</a> 和 <a href="#">装入单张介质</a> 。
未找到纸张 按输入键重试 按取消键中止	在装入纸张过程中，打印机已检测到未装入纸张。 <b>或者：</b> 按输入键以重新启动装入纸张步骤； <b>或：</b> 按取消键以取消纸张装入。
纸张不存在 装入纸张以打印校准图案	纸张轴校准例程在未装入纸张时已启动。 装入纸张；有关该例程的细节，请参阅 <a href="#">高级校准</a> 。
纸张太大，打印后无法扫描图案	在装入用于校准例程的纸张过程中，打印机已检测到该纸张在以后需要扫描时将无法装入。打印件要求的最小尺寸为 65 厘米（25 英寸）长、50 厘米（20 英寸）宽。 装入符合此最低要求的更小单张纸张。

有关更多信息，请单击“下一页”按钮





## 前面板信息（续）

信息	说明与措施
纸张太大 按输入键重试 按取消键中止	将纸张（卷筒纸张或单张纸张）装入打印机时，打印机发现装入的纸张太宽或太长（仅对单张纸张），因而不能正确装入纸张。 按 <b>输入</b> 键以装入较小的纸张，或按 <b>取消</b> 键停止装入。
用于打印测试图的纸张太小	故障诊断实用程序已发现打印机中装入的单张纸张太小，无法用于 <b>打印测试图</b> 。 装入卷筒纸张或 A3 尺寸或更大尺寸的单张纸张。
纸张太小，无法校准打印头。装入较大纸张以便校准。 按输入键继续	装入的纸张太小，无法包含校准图案。 取出该纸张（从 <b>纸张菜单</b> 选择 <b>取出卷筒纸张</b> 或 <b>取出单张纸张</b> ），然后以横向方式装入足够大的纸张 — 至少为 A4/letter 尺寸以进行标准校准，或至少为 A3/B 尺寸以进行特殊校准。
纸张太小，无法打印图案	装入的纸张太小，无法包含纸张轴校准图案。 装入卷筒纸张，或至少 65 厘米（25 英寸）长、50 厘米（20 英寸）宽的单纸张纸。

有关更多信息，请单击“下一页”按钮





## 前面板信息（续）



信息	说明与措施
纸张太小 按输入键重试 按取消键中止	将纸张（卷筒纸张或单张纸张）装入打印机时，打印机发现装入的纸张太窄或太短（仅对单张纸张），因而不能正确装入纸张。 按 <b>输入</b> 键以装入较大的纸张，或按 <b>取消</b> 键停止装入程序。
纸张类型不适合校准打印头，更换纸张类型以便校准。按输入键继续	您已请求打印机校准纸张，但打印机已检测到装入的纸张不适合校准打印头。装入的纸张太小，无法包含校准图案。 取出该纸张（从 <b>纸张菜单</b> 选择 <b>取出卷筒纸张</b> 或 <b>取出单张纸张</b> ），然后装入适用于校准的纸张。请参阅 <a href="#">打打印头校准</a> 。
未找到图案 请重新装入图案	打印机正尝试执行校准图案扫描，但未找到图案。 重新装入校准例程 <b>创建模式</b> 部分打印的测试页。
纸张可能卡塞 1. 打开护盖 2. 关闭电源 3. 清除送纸道 4. 打开电源 5. 校准打印头	打印机中可能有卡纸。（打印机已检测到一个马达已堵塞，且可能原因是卡纸；但是，它也可能是由其它原因引起的。） 按 <a href="#">清除介质卡塞</a> 中所述的步骤检查送纸道。纸张卡塞可能导致打印头未校准，因而 HP 极力建议您在清除卡塞的纸张后校准打印头。

有关更多信息，请单击“下一页”按钮





## 前面板信息（续）

信息	说明与措施
<p>现在不能更换打印头。更换前先取消打印作业</p>	<p>您已要求打印机更换一个或多个打印头，但打印机正忙于打印作业且无法立即执行该请求。</p> <p><b>或者：</b>按取消键以取消当前正在打印的作业，然后再次选择<b>更换打印头</b>（从<b>供墨系统菜单</b>）。</p> <p><b>或：</b>等待该作业完成打印（且打印队列中无其它作业），然后再次选择<b>更换打印头</b>（从<b>供墨系统菜单</b>）。</p>
<p>打印头警告 打印质量差</p>  	<p>一个或多个打印头可能出现了问题。打印头仍可使用。在校准打印头或执行故障诊断程序时检测到此问题。如果您已完成例行程序，则系统无法彻底清洁打印头。</p> <p>您应使用<a href="#">故障排除步骤</a>以纠正可能出现的任何图象质量问题。或者，您也可更换打印头（请参阅<a href="#">更换打印头</a>）。</p>
<p>打印头未校准，纸张类型不适合校准打印头。 按输入键继续</p>	<p>您已更换了一个或多个打印头，但打印机已检测到装入的纸张不适合校准打印头。按输入键以装入正确类型的纸张，或者按取消键停止装入过程。</p>

有关更多信息，请单击“下一页”按钮





## 前面板信息（续）

信息	说明与措施
打印头未校准。纸张太小，无法校准打印头。 按输入键继续	您已更换了一个或多个打印头，但打印机已检测到装入的纸张不够宽，不能用于校准过程。 按输入键以装入较大的纸张，或者按取消键停止装入过程。
打印头不起作用 更换打印头 取消打印	打印机正尝试打印作业，但发现打印头有问题。您可以在此时更换打印头或取消打印。 选择所需选项并按输入键。如果决定更换打印头，则您必须指出哪个打印头有故障或缺少。
打印头需要校准 装入纸张并选择校准打印头。 按输入键完成	打印机检测到需要校准打印头。 按输入键继续操作。装入单张纸张或卷筒纸张，然后从墨水菜单选择校准打印头。请参阅 <a href="#">打印头校准</a> 。
打印头需要校准。 按输入键进行校准	打印机检测到需要校准打印头。 按输入键校准打印头。请参阅 <a href="#">打印头校准</a> 。
在校准过程中发现问题	在执行 <a href="#">高级校准</a> 例程中发现一般问题。 响应显示在前面板上的所有其它指出墨水或纸张问题的信息，然后重新尝试执行高级校准例程。

有关更多信息，请单击“下一页”按钮





## 前面板信息（续）

信息	说明与措施
在墨盒中检测到问题。 继续处理并更换墨盒。 按输入键继续操作	在供墨系统的准备过程中存在墨盒错误。 按 <b>输入键</b> ，然后按照指示更换故障墨盒。
重新装入纸张	纸张有错误，见另一条信息中的说明。 按正常程序重新装入纸张。
更换打印头前先更换空墨盒	您已请求打印机以允许更换打印头，但打印机已检测到一个或多个空墨盒。更换打印头前，必须先更换空墨盒。 按 <b>输入键</b> ，并按 <a href="#">更换墨盒</a> 中所述步骤更换空墨盒。
卷筒纸张右边缘离装入线太远 按输入键重试 按取消键中止	纸张在装入线边距外 - 离其装入时应处位置太远。 <b>或者：</b> 按 <b>输入键</b> 以重新启动装入纸张步骤； <b>或：</b> 按 <b>取消键</b> 以取消纸张装入。

有关更多信息，请单击“下一页”按钮







## 前面板信息（续）

信息	说明与措施
<p>单张纸张右边缘离装入线太远 按输入键重试 按取消键中止</p>	<p>在装入单张纸张过程中，打印机已检测到纸张离左侧太远；纸张应与压板右侧的蓝线对齐。 <b>或者：</b>按输入键以重新启动装入纸张步骤； <b>或：</b>按取消键以取消纸张装入。</p>
<p>未找到卷筒纸边缘 请检查卷筒纸边缘是否清晰 按输入键重试 按取消键中止</p>	<p>在装入卷筒纸张过程中，打印机无法检测到纸张的边缘。可能的原因是该介质是透明的。仅支持非透明介质。 <b>或者：</b>按输入键以重新启动装入纸张步骤； <b>或：</b>按取消键以取消纸张装入。</p>
<p>卷筒纸张右边缘离装入线太远 按输入键重试 按取消键中止</p>	<p>在装入卷筒纸张的过程中，打印机已检测到纸张离左侧太远；纸张应与压板右侧的蓝线对齐。 <b>或者：</b>按输入键以重新启动装入纸张步骤； <b>或：</b>按取消键以取消纸张装入。</p>
<p>未找到单张纸边缘 请检查单张纸边缘是否清晰 按输入键重试 按取消键中止</p>	<p>在装入单张纸张的过程中，打印机无法检测到该纸张的边缘。可能的原因是该介质是透明的。仅支持非透明介质。 <b>或者：</b>按输入键以重新启动装入纸张步骤； <b>或：</b>按取消键以取消纸张装入。</p>

有关更多信息，请单击“下一页”按钮







## 前面板信息（续）

信息	说明与措施
未装入测试页 装入带有打印图案的测试页	打印机正尝试执行校准图案扫描，但未找到测试页。 装入在校准例程的 <b>创建模式</b> 部分打印的测试页。
单张纸张太长 请检查装入的是否是卷筒纸张 按输入键重试 按取消键中止	您已请求打印机装入单张纸张，但该单张纸张似乎太长。 检查该纸张是否是卷筒纸张。 <b>或者：</b> 按 <b>输入</b> 键以尝试再次装入该单张纸张； <b>或：</b> 按 <b>取消</b> 键以停止该进程。如果该纸张在卷筒上，则按照 <a href="#">装入卷筒介质</a> 的指示进行操作。
故障诊断程序完成 恢复正常打印 如果问题仍存在，请再次选择故障诊断程序 按输入键继续操作	打印机已完成故障诊断例程，由于此时进一步清洁打印头可能损坏其它部件，打印机将不会执行此操作。但根据您的判断，测试图中存在缺陷，所以需要清洁打印头。 按 <b>输入</b> 键，然后恢复正常打印作业。如果问题出现，请尝试再次使用 <b>故障诊断程序</b> ，或者从前面板选择 <b>更换打印头</b> （在 <b>供墨系统</b> 菜单中）以更换故障打印头。
故障诊断需要纸张以打印测试图。	故障诊断实用程序已发现打印机中未装入纸张。 装入卷筒纸张。

有关更多信息，请单击“下一页”按钮





## 前面板信息（续）

信息	说明与措施
无法初始化供墨系统。 请致电 HP 代表。	系统启动失败。 致电 HP 以寻求服务。
无法初始化供墨系统。 打开护盖检查设置打印头	在供墨系统启动期间，供墨系统排空失败，且该系统询问是否已完成准备工作。 检查设置打印头，然后按照前面板中的指示操作，并回答进一步问题。
未知的墨盒 按输入键继续操作。	打印机识别出墨盒不是 HP 认可的墨盒，且至少有一个是新墨盒。 按 <b>输入键</b> 。
未知的纸张格式 重新装入纸张	打印机中装入的纸张格式（卷筒纸张或单张纸张）未知。 按正常步骤重新装入该纸张以解决此问题。请参阅 <a href="#">装入卷筒介质</a> 或 <a href="#">装入单张介质</a> 。
未知的纸张类型 选择纸张类型	打印机无法识别装入的纸张的类型。 从打印机菜单选择已知的纸张类型。
未知的打印头。 按输入键继续操作。	打印机识别出打印头不是 HP 认可的打印头，但打印机仍可使用此打印头。 按 <b>输入键</b> 。

有关更多信息，请单击“下一页”按钮





## 前面板信息（续）

信息	说明与措施
<p><b>警告！</b> 机器需要进行校准。请参阅指南中的有关说明</p>	<p>丢失了已装入纸张的颜色校准。 按照<a href="#">高级校准</a>中所述的步骤进行操作。</p>
<p><b>警告：</b>未进行此纸张类型的颜色校准</p>	<p>打印机已检测到未执行此纸张类型的颜色校准，且已配置系统执行该校准。 要校准当前纸张类型的颜色，请选择<b>墨水菜单</b> → <b>颜色校准</b> → <b>校准纸张</b>。</p>
<p><b>警告：</b>未校准打印头</p>	<p>打印机已检测到自上次更换以来尚未校准打印头。 应从<b>墨水菜单</b>选择<b>校准打印头</b>，以校准打印头。</p>



# 打印机选项

打印机有许多选项，利用这些选项您可以确保打印的图象达到所需的外观效果。您可以从前面板或从打印机安装的驱动程序中选择打印机设置。大多数情况下，驱动程序的设置会取代前面板设置。

打印选项标签包含以下主题：

- [页面格式](#)说明如何处理图象格式以及使用设置获得所需的格式，同时也说明了如何控制介质上的图象方向。
- [图象外观](#)说明如何控制打印件的整体外观效果。
- [打印管理](#)说明如何有效管理打印。
- [打印机配置](#)详细说明如何设置打印机的特定配置参数。





# 页面格式

- [页面描述](#)说明如何确保从打印机获得所需格式的打印件。





## 页面描述

本节说明如何确保打印机产生所需页面格式的打印件。

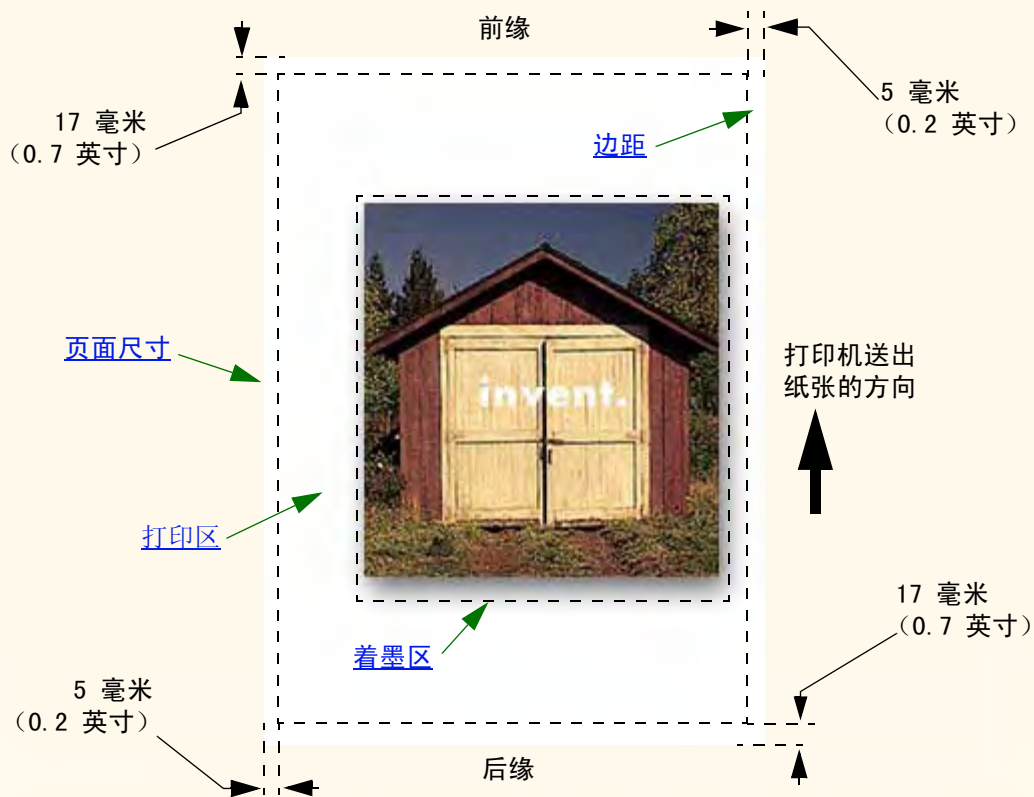



## 页面尺寸

您可以从前面板上或在软件中指定页面尺寸，它可能被称为“页面尺寸”、“介质尺寸”、“纸张尺寸”等等，并且包括选项，如 ISO A3、ANSI Letter 和 Custom。如果软件未在打印文件中定义页面尺寸，则系统将采用前面板设置。否则，软件的设置将取代前面板上的设置。

## 边距

设置边距是为了确保纸张具有最大可打印区。两侧边距为 5.0 毫米，前缘和后缘的[边距](#)设置为 17 毫米。

## 打印区

[打印区](#)等于页面尺寸减去边距。有关标准纸张尺寸的打印区的表格，请参阅[可打印区](#)。

## 着墨区

着墨区指包含整个图象内容的最小长方形。





## 在前面板中设置页面尺寸

此型号打印机不提供前面板页面尺寸选项。





## 图象外观

以下主题说明如何控制打印件的外观。

- [设置菜单以灰度级打印图象](#)  
说明如何以灰度级打印彩色图象。
- [打印速度和打印质量](#)  
根据输出质量列出的典型打印时间。
- [打印质量](#)  
说明打印机提供的不同打印方式。
- [高级选项](#)  
说明打印机提供的各种最优化和提高质量的方法。





## [设置菜单](#)以灰度级打印图象

有时，您可能想以灰度级打印彩色图象，因为这会快得多。例如：

- 您需要一张在颜色方面无关紧要的草图，例如，检查图象是否会被截切。
- 您需要一个用于黑白复印的版本。

选择墨水菜单颜色设置 > 灰度级选项时，打印机会以灰度级渲染颜色。如果您只想使用黑色墨水以灰度级打印，则应该选择墨水菜单颜色设置 > 纯黑色选项。





## 打印速度和打印质量

下表列出了一些典型打印时间（线条图，在 @ 20-25°C 和 30-60% 相对湿度下）。

典型打印时间

纸张	彩色 / 灰度级	质量	ANSI-D 尺寸	ANSI-E 尺寸
			时间 (以秒计)	时间 (以秒计)
亮白纸	彩色	最佳	235	440
		正常	120	225
		草图	45	85
	灰度级	最佳	135	250
		正常	80	150
		草图	45	80
涂料纸	彩色	最佳	490	980
		正常	120	225
		草图	85	160
	灰度级	最佳	325	625
		正常	135	250
		草图	45	80

[更多打印时间](#)



典型打印时间（续）

纸张	彩色 / 灰度级	质量	ANSI-D 尺寸	ANSI-E 尺寸
			时间 (以秒计)	时间 (以秒计)
重磅涂料纸	彩色	最佳	490	980
		正常	120	225
		草图	85	160
	灰度级	最佳	435	870
		正常	135	250
		草图	45	80
光泽纸	彩色	最佳	630	1200
		正常	435	830
		草图	325	620
	灰度级	最佳	630	1200
		正常	435	830
		草图	325	620





## 打印质量

您可以从前面板设置整体打印质量（设置 > 打印质量）。

一般选择：

- **快速方式**可获得最多的输出。在打印质量不是最重要因素时，此方式最适用于检查打印件。**正常方式**可获得较好的打印质量和较多的输出。此方式最适合以较好的打印质量和较快的速度打印线条图。
- **最佳方式**可获得出色的图象质量。您可以使用[最佳质量设置](#)增大“最佳”设置的分辨率。

您可以在不同的设置下打印图象，以了解在哪一种设置中应用程序可获得最佳输出量和最佳质量的组合。

有关各种打印质量设置使用何种分辨率的信息，请参阅[打印分辨率](#)。





## 高级选项

HP DesignJet 500PS 打印机提供几种高级最优化和质量增强功能，以使您获得所需的打印效果。

- [改进线条质量和图形细节](#)
- [最佳质量设置](#)







## 改进线条质量和图形细节

您可利用设置菜单中的最优化选项为要打印的作业类型选择合适的打印方式。有两种方式可供选择：线条图 / 文本和图象。

选择线条图 / 文本选项可使打印图象的转角和曲线平滑过渡，从而提高图象的整体打印质量。使用此选项可以产生：

- 更鲜明的线条。
- 更出色的细节。
- 更清晰的线条图。

线条图 / 文本选项仅对彩色打印件起作用。

选择线条图 / 文本（默认设置）选项，可确保您始终获得最佳质量的彩色打印件，但打印以下文件时例外：

- 混合线条和扫描的彩色图象。
- 混合线条和彩色照片。

打印这些文件时，建议您选择最优化 > 图象。





## 最佳质量设置

如果已选定“最佳”选项作为打印会话的[打印质量](#)设置，但您需要使用更高的分辨率来打印作业，则需更改“最佳质量设置”。

“最佳”打印质量选项在正常方式下提供 600×600 dpi 的分辨率，在最大细节方式下提供 1200×600 和 dpi 的分辨率。

**注：** 使用最大细节方式可提高分辨率，但同时会降低打印速度并需要更多的内存。





# 打印管理

以下主题描述了管理打印机工作的最佳方法。

- [取消正在打印的页面](#)  
显示如何取消当前正在打印的页面。
- [取消晾干时间](#)  
显示在达到晾干时间之前，如何从打印机中取出纸张。



## 取消正在打印的页面

使用以下步骤取消当前正在打印的页面。

1. 按下前面板上的取消键。



打印机会前移纸张，就好象打印已完成。停止打印多页作业或较大文件比停止打印其它文件需要更长的时间。



## 取消晾干时间

**注意：** 执行此步骤时请注意：没有足够时间晾干的图象可能会受到损坏。

执行以下步骤，取消等待晾干时间结束的作业的晾干时间。

1. 按下前面板上的取消键或进纸并剪切键。



打印机将松开打印件，然后打印件落入收纸架中。



# 打印机配置

以下主题说明如何更改打印机的配置。

- [打印机信息](#)
- [前面板设置](#)
- [海拔高度设置](#)
- [图形语言与网络](#)
- [设置 I/O 卡](#)
- [控制裁纸器](#)
- [升级打印机](#)
- [颜色设置](#)
- [日志](#)





## 打印机信息

HP DesignJet 500PS 打印机的前面板上具有信息显示屏，可显示系统的当前配置。您也可以使用打印机直接打印出配置信息。

选择设置 > 打印机信息以查看信息，

打印机信息屏幕将显示有关打印机的以下信息：

- 型号
- 序列号
- 维修 ID
- 固件版本
- 附件版本
- 所用纸张
- 所用墨水（青色、品红色、黄色和黑色）
- 扫描轴走量
- 纸张轴走量
- 保养站用量
- 废墨收集器用量
- 压紧件使用率
- 裁纸器使用率
- 墨水用量







## 前面板设置

您可为前面板配置以下参数：

- [菜单和信息语言](#)
- [警报蜂鸣器](#)
- [屏幕对比度](#)





## 菜单和信息语言

HP DesignJet 500PS 打印机可使用以下语言显示前面板上的所有菜单和信息：

- 英文
- 德文
- 西班牙文
- 法文
- 意大利文
- 日文
- 葡萄牙文
- 韩文
- 简体中文
- 繁体中文

要更改语言：

1. 从设置菜单选择前面板 > 语言选项。
2. 滚动查找到所需语言，并按下输入键。





## 警报蜂鸣器

HP DesignJet 500PS 打印机配有警报蜂鸣器，可在以下情况下发出警报：

- 任务已完成。
- 检测到错误。
- 从前面板更改了参数。

要启用或禁用蜂鸣器：

1. 从设置菜单选择前面板 > 蜂鸣器选项。
2. 高亮度显示“蜂鸣器 = 启用”或“蜂鸣器 = 关闭”（显示一种情况），并按下输入键。
3. 滚动查找到所需选项，“启用”或“关闭”，然后按下输入键。





## 屏幕对比度

您可以调整前面板的屏幕对比度，以使其最适合您所在位置的照明情况。对比度的变化范围为 0% 至 100%，每次递增 5%。默认设置为 50%，此设置适合大多数情况。

要调整屏幕对比度：

1. 从设置菜单选择前面板 > 对比度选项。

注： 如果选择值低于 20%，则屏幕为白屏；如果选择值高于 80%，则屏幕为黑屏。

2. 滚动查找所需数值，然后按下输入键。





## 海拔高度设置

HP DesignJet 500PS 打印机配有真空泵，用于将介质吸在压板上。您所在位置的海拔高度会影响此泵的工作效果，因此您需要指定海拔高度，以确保真空泵正常运行。

要设置海拔高度：

1. 从设置菜单选择海拔高度选项。
2. 滚动查找到所需数值（“0-1000 米”、“1000-2000 米”或“> 2000 米”），并按下输入键。

下表显示以英尺为单位的相应海拔高度。

米	英尺
0 - 1000	0 - 3300
1000 - 2000	3300 - 6600
> 2000	>6600





## 图形语言与网络

### 仅限于系统管理员

如果您将网络假脱机程序与打印机一起使用，可考虑让系统管理员修改假脱机程序，以在每一文件开始与结束时自动插入 [PjL](#) 语言切换命令。这可使打印机自动切换到当前打印件的正确图形语言，并恢复其前面板[图形语言](#)设置以用于随后的打印件。

有关订购 PjL 参考信息的详情，请参阅[订购附件](#)。





## 设置 I/O 卡

### 网络

使用网络接口（例如 HP JetDirect 打印服务器）时，有关前面板配置的任何建议，请参阅网络接口说明文件。前面板菜单为 I/O 设置 > 卡设置。

### 更改 I/O 超时设置

有些应用软件没有在文件末写入文件终止符。这种情况下，打印机不知道该文件何时结束，因而会等待更多数据，直至“I/O 超时”期限结束。默认情况下，此期限为 30 分钟。您可以从前面板菜单更改超时设置（设置 > I/O 设置 > I/O 超时），最少为 30 秒钟。







## 控制裁纸器

装入卷筒介质时，在打印完发送至打印机的任何作业后，打印机会自动裁切卷筒介质，同时打印的作业会落入收纸架中。由于您已设置或打印机已自动选定晾干时间，因此打印机在裁切卷筒介质之前，会停留一段时间。

某些情况下，您可能不希望在打印每份作业后都裁切卷筒介质。请使用以下步骤以控制裁纸器。前面板菜单选项为：

选择（使用  键）	然后按：
1. <b>纸张菜单</b>	输入
2. <b>裁纸器</b>	输入
3. <b>启用或关闭</b>	输入





## 升级打印机

### 系统软件

“系统软件”是在打印机中运行各种功能的软件类型的名称。

### 下载系统软件

惠普公司会不时提供系统软件升级件。系统软件升级件可增加打印机的功能并增强打印机已具有的性能。您可从互联网下载系统软件。

要获得最新的升级件，请访问 <http://www.hp.com/go/designjet>。然后按照屏幕上的说明进行操作。





## 颜色设置

您的打印机可模拟胶印机的彩色性能，这使您可以使用打印机进行颜色打样。要获得精确的打样颜色，请从“墨水菜单”的“颜色设置”选项中选择与胶印标准相匹配的颜色仿真模式。可供选择的标准有：

### 彩色 / 单色

有关进一步的说明，请参阅[设置菜单以灰度级打印图象](#)

- 彩色 - 打印机以彩色打印
- 灰度级 - 打印机以灰度级打印彩色图象。
- 纯黑色 - 打印机仅使用黑色墨水以灰度级打印彩色图象。

### RGB

- Native/Device RGB - 无墨水仿真
- sRGB - 标准 RGB

### 渲染意向

- 感性
- 饱和度
- 色度





## 日志

HP DesignJet 500PS 打印机会保存打印头日志和错误日志。维修工程人员通常会使用这些日志。

### 打印头日志

打印头日志包含一个列表，其中有各种颜色的打印头最近五次的运行记录及其使用信息。

### 错误日志

此日志列出打印机最近检测到的错误、错误发生的日期以及错误类型的唯一错误代码。



# 其它

其它标签提供可能需要的其它步骤和信息，以确保打印机始终处于可操作状态。

其它标签包含以下部分：

- [打印机的保养](#)
- [安装扩展卡](#)
- [规范](#)
- [订购附件](#)
- [词汇表](#)





# 打印机的保养

本部分包含打印机的一般维护信息。

- [清洁打印机](#)  
清洁打印机外部的说明。
- [存放和移动打印机](#)  
有关如何移动和存放打印机的说明。





## 清洁打印机

**警告：** 清洁前请确保已关闭打印机电源，并拔下电源插头，以防触电。切勿让水进入打印机内部。

**注意：** 请勿在打印机上使用有腐蚀作用的清洁剂。

**注：** 除本章介绍的内容以外，任何保养和维修工作都必须由训练有素的技术服务人员进行。

### 清洁打印机外部

请使用湿海绵或软布和中性的家用清洁剂，如非腐蚀性液体香皂，按要求清洁打印机的外壳。







## 存放和移动打印机

如果您需要移动打印机或将打印机存放一段时间，则必须对打印机作出妥善的准备安排，以避免可能损坏打印机。请遵照以下列出的说明，为打印机做好准备工作：

**注意：** 在移动或存放打印机前，请勿卸下墨盒和打印头，这一点相当重要。

1. 按下打印机前面的 On/Off 电源开关，关闭电源。
2. 拔下连接至打印机的所有电缆；并行接口，LAN 连接。
3. 使用打印机的原包装箱重新包装打印机。有关详情，请参阅随打印机提供的《组装 / 重新包装说明》手册。
4. 如果必须移动打印机，则您需要使用打印机的原包装箱。如有必要，您可以订购包装材料套件。请与 HP 支持中心联系，他们将为您提供此套件。如有必要，他们将为您重新包装打印机。





# 安装扩展卡

为 HP DesignJet 500PS 打印机提供以下选项：

- [网卡安装](#)





## 网卡安装

您购买打印机时，HP JetDirect 网卡即已安装在打印机中。请按以下步骤进行安装。

使用以下步骤在打印机中安装可选的 HP JetDirect 网卡：

### HP JetDirect 网卡安装

1. 安装附件卡前，请先关闭打印机电源，然后将电源线从电源设备上拔下。

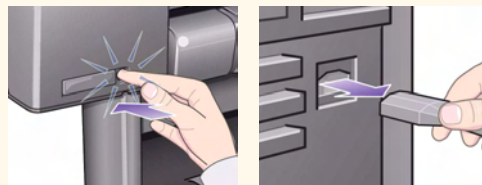

2. 松开塑料盖，将其小心地从打印机左后面取下。取下塑料盖后，您就可以接近插入附件卡和 LAN 卡的两个插槽。

- 用拇指按下槽片上离电缆孔最远的一侧。
- 按凸印箭头所示方向，以电缆孔一侧的铰接夹为枢轴旋转塑料盖，将其轻松取下。

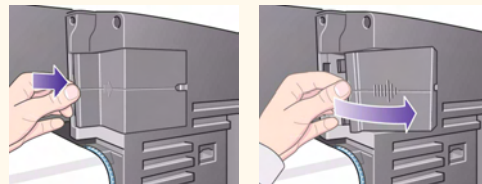

[续...](#)





## HP JetDirect 网卡安装 (续)

3. 完全取下塑料盖。隔室内有两个插槽，可插入 LAN 卡或附件卡。

您可将任一卡插入任一插槽中，但我们建议您将 LAN 卡插入左插槽（距离打印机前端较近的插槽）中，附件卡插入右插槽中。这样，LAN 卡的电缆很容易就能穿过端盖插槽。

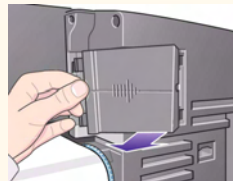

4. 要插入 LAN 卡（或附件卡），请先拧下两枚螺丝，卸下适当插槽的金属盖。您可以用螺丝刀或用手拧下螺丝。

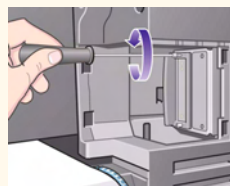

5. 将卡插入后，使用两枚螺丝将卡固定到位（卡的顶部和底部各有一枚螺丝）。同样，您可以用螺丝刀或用手拧上螺丝。

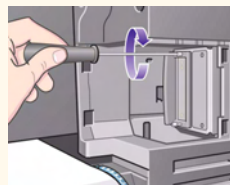
[上一页...](#)[续...](#)



## HP JetDirect 网卡安装（续）

6. 将 LAN 电缆插入 LAN 卡。您只需将其推入到位，推入后，会听到一声“卡嗒”声。

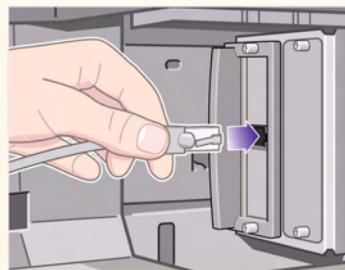

7. 将塑料盖小心压回原位，重新装上：
- 将电缆孔一侧的两个铰接夹放入各自插槽中。
  - 按凸印箭头所示的相反方向旋转塑料盖，将另一侧的两个槽片固定在插槽中。确保 LAN 电缆正确穿过边缘电缆孔（黄色箭头所示）。
  - 小心将 LAN 电缆排好，以免电缆干扰卷轴或辊筒运行。

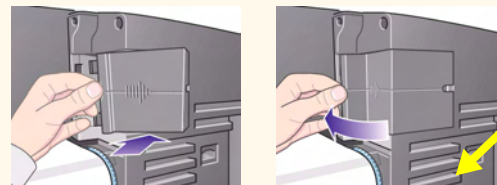

8. 一旦完成卡的物理安装后，您就应将其配置用于 LAN，请参阅 [设置 I/O 卡](#)。

[上一页...](#)



## HP-GL/2 附件卡安装

您的打印机不适用。



# 规范

- [功能规范](#)
- [内存规范](#)
- [打印机电源规范](#)
- [生态规范](#)
- [环境规范](#)
- [声音规范](#)
- [接口规范](#)







## 功能规范

## 功能规范

功能规范				
HP 供墨系统耗材	四种颜色：青色、品红色、黄色和黑色。			
	打印头：	600 dpi,	36 kHz（青色、品红色、黄色）。 36 kHz（黑色）。	
	墨盒容量：	青色		69 毫升
		品红色		
		黄色		
黑色				
纸张尺寸	宽度（笔架轴）		长度（纸张轴）	
	最小	最大	最小	最大
卷筒纸张 - D/A1 尺寸打印机	140 毫米 5.5 英寸	625 毫米 25 英寸	1000 毫米 40 英寸	100 毫米 4 英寸 卷筒纸张外直径
卷筒纸张 - A0+/E+ 尺寸打印机		1071.8 毫米 42.2 inches		
单张纸张 -D/A1 尺寸打印机		625 毫米 25 英寸	140 毫米 5.5 英寸	1897 毫米 74.7 英寸
单张纸张 -A0+/E+ 尺寸打印机		1071.8 毫米 42.2 英寸		

[更多...](#)



## 功能规范（续）

## 功能规范

HP 支持的介质<sup>a</sup>

HP 亮白喷墨纸（证券纸）

HP 羊皮纸

HP 本色描图纸

HP 涂料纸

HP 重磅涂料纸

HP 磨砂胶片

HP 高光相纸

HP 亚光相纸

HP 纸基亚光纸

HP 透明胶片

HP 半透明证券纸

HP 艺术画布

HP 光滑海报纸

HP Tyvek<sup>®</sup> 型长条纸

HP 不褪色粘合乙烯基胶片

[上一页...](#)[更多...](#)



## 功能规范 (续)

功能规范				
分辨率	打印方式		线条图 / 文本	图象
	快速	渲染		300×300dpi
半色调			600×300 dpi	600×300 dpi
正常	渲染		600×600 dpi	300×300 dpi
	半色调		600×600 dpi	600×300 dpi
最佳 (默认设置)	渲染		600×600 dpi	600×600 dpi
	半色调		600×600 dpi	600×600 dpi
最佳 (最大细节)	渲染		600×600 dpi	600×600 dpi
	半色调		1200×600 dpi	1200×600dpi

[上一页...](#)[更多...](#)

## 功能规范（续）

功能规范				
边距	卷筒纸张（正常）	单张纸张（正常）	卷筒纸张（小型）	单张纸张（小型）
	两侧边距 5 毫米 前缘边距 17 毫米 后缘边距 17 毫米			
精度	在温度为 23°(73°F)，相对湿度为 50-60% 的环境中，使用 HP 特殊聚酯胶片时，精度为指定矢量长度的 0.2%。			

[上一页...](#)

- a. 经常会有新的纸张类型出现。有关最新信息，请与 HP 代理商联系或访问惠普的 web 站点 [www.designjet-online.hp.com](http://www.designjet-online.hp.com)。



## 物理规范

物理规范				
类型	重量	宽度	厚度	高度
D/A1 尺寸打印机	38.5 千克 85 磅	1253 毫米 49 英寸	470 毫米 19 英寸	349 毫米 14 英寸
A0+/E+ 尺寸打印机	45 千克 99 磅	1690 毫米 67 英寸	674 毫米 27 英寸	1100 毫米 43 英寸





## 内存规范

内存规范	
内置 RAM	16 MB
可升级至:	96MB 或 160MB



## 打印机电源规范

打印机电源规范	
电源	100-240 伏交流电 $\pm 10\%$ 自动切换
频率	50-60 赫兹
电流	最大 3 安培
耗电量	最大 150 瓦







## 生态规范

生态规范	
能耗	符合美国能源之星规范 EPA (US)。
生产过程	不含破坏臭氧化学物质（蒙特利尔协议）。
塑料	不含溴化燃烧抑制剂（PBB 和 PBDE）。 所有外壳均使用同一材料制成：ABS。 贴有符合 ISO 11469 标准标记的部件。
金属	电镀钢板外壳。
包装	硬纸板（非氯气漂白型）和泡沫塑料 100% 可重复利用。 打印墨水不含重金属。
用户说明文件	主要以 CD-ROM 上的 Adobe Acrobat PDF 格式提供。
电池	未使用。
重复利用性	模块结构；螺丝便于查找；装卸只需使用普通工具。





## 环境规范

环境规范		
操作环境范围	打印:	15°C 至 35°C (59°F 至 95°F) 相对湿度 20% 至 70%。
	HP 光泽介质的最优化打印质量:	15°C 至 30°C (59°F 至 86°F) 相对湿度 20% 至 80%。
	其它 HP 介质的最优化打印质量:	15°C 至 35°C (59°F 至 95°F) 相对湿度 20% 至 70%。
非操作环境范围	打印机:	-40°C 至 70°C (-40°F 至 158°F)
	包装的耗材和系统:	-40°C 至 60°C (-40°F 至 140°F)

注： 在 3000 米以上的高度使用时，打印机可能会出现操作问题。





## 声音规范

声音规范	
打印时声压	54 dB（距离打印机一米处的测量值）
空转声压	<30dB (A)（距离打印机一米处的测量值）
打印时音量	6.5 Bels (A)
空转音量	<4.3 Bels (A)



## 接口规范

- [电缆规范](#)
- [建议的电缆](#)





## 电缆规范

打印机上的接口是 36 针带孔接口。多数现有的并行电缆都支持 IEEE-1284 兼容通讯，但在此打印机上使用时，电缆必须符合下表中所列的规范：

并行 ( <a href="#">IEEE-1284 兼容</a> / <a href="#">Centronics</a> ) 接口		
针号	引线 / 信号名称	来源
1	Strobe	计算机
2...9	D0...D7 (数据线)	计算机和打印机
10	Ack	打印机
11	Busy	打印机
12	PErrror	打印机
13	Select (SelectOut)	打印机
14	AutoFd	计算机
16	GND	
19...30	GND	
31	Init	计算机
32	Fault	打印机
36	SelectIn	计算机





## 建议的电缆

建议您使用以下电缆以获得最佳的性能和电磁兼容性：

建议的电缆				
接口类型（计算机）		HP 产品号	电缆长度	计算机端的电缆接口类型
IEEE 兼容 /Centronics 接口 （全部）		C2951A	3.0 米	25 针带针插头
USB		C2392A	5.0 米	USB 插头





## 订购附件

您可通过下列各种方式订购耗材及附件：

- 致电当地授权的 HP 代理商。
- 与当地 HP 销售和支持机构联系。
- 参阅随此打印机提供的《惠普支持 / 服务》手册。
  - [说明文件](#)
  - [硬件](#)
  - [耗材](#)





## 说明文件

语言	《速查指南》	《用户参考指南》	拆装海报
	HP 产品号		
简体中文版	C7769-90020	C7769-90131	C7769-90040
捷克文版	C7769-90021	不适用	不适用
英文版	C7769-90011	C7769-90131	C7769-90031
法文版	C7769-90015	C7769-90135	C7769-90035
德文版	C7769-90014	C7769-90134	C7769-90034
希腊文版	C7769-90022	不适用	不适用
匈牙利文版	C7769-90023	不适用	不适用
意大利文版	C7769-90017	C7769-90137	C7769-90037
日文版	C7769-90018	C7769-90138	C7769-90038
韩文版	C7769-90012	C7769-90132	C7769-90032
立陶宛文版	C7769-90029	不适用	不适用
波兰文版	C7769-90024	不适用	不适用
葡萄牙文版	C7769-90019	C7769-90139	C7769-90039
俄文版	C7769-90025	不适用	不适用
西班牙文版	C7769-90016	C7769-90136	C7769-90036

[下一页](#)



语言	《速查指南》	《用户参考指南》	拆装海报
	HP 产品号		
斯洛伐克文版	C7769-90030	不适用	不适用
繁体中文版	C7769-90013	C7769-90013	C7769-90033
泰文版	C7769-90026	不适用	不适用
土耳其文版	C7769-90027	不适用	不适用

[上一页](#)



## 硬件

项目	HP 产品号	
内存模块	64 MB	C2387A
	128 MB	C2388A
所有内存扩充模块为：SODIMM 168 针 × 64 EDO 50 纳秒，3.3V		
JetDirect EIO 网卡	10Base-T	J3110A
	10 Base2, 10-T	J3111A
	LocalTalk	J3112A
	Token Ring 10/100Base-TX	J4169A
HP-GL/2 附件卡（带 16MB 内存）		C7772A
卷轴	610 毫米 - 24 英寸	C2388A
	1067 毫米 - 42 英寸	C2389A
支架 610 毫米 - 24 英寸	FL（用于 500 系列）	C7782A
	GR（用于 800 系列）	C7781A





## 耗材

项目	颜色	HP 耗材编号	HP 产品号
墨盒	黑色	10	C4844A
	青色	82	C4911A
	黄色		C4913A
	品红色		C4912A
打印头	黑色	11	C4810A
	青色		C4811A
	黄色		C4813A
	品红色		C4812A

要从打印机获得最佳打印效果，我们建议您只选用惠普公司的原装附件和耗材，因为这些产品的可靠性和优质性能已得到完整的测试和证明，可为您提供无忧的工作性能。





# 词汇表

## 术语

## 含义

ANSI 纸张	美国标准纸张尺寸；例如 D、E。
Centronics	计算机与设备之间的并行接口标准。
CMP	补充介质计划，通过参考第三方打印材料选项，以确保 HP DesignJet 打印机具有最大程度的灵活性和打印解决方案，CMP 可帮助 HP 客户拓展业务范围。
CMYK	青色、品红色、黄色和黑色。打印机的四种墨水颜色，亦是一组标准色。
dpi	点 / 英寸，打印分辨率的测量单位。
HP-GL/2	用于绘图仪和打印机的惠普标准图形语言之一，产生矢量数据。
I/O 输入 / 输出	计算机与设备之间的数据传送。
IEEE-1284	电气与电子工程师协会（IEEE）提供的一种标准，作为个人计算机的双向并行外围设备接口的标准信号方法。
ISO 纸张	国际标准纸张尺寸；例如，A1、A2 等等。
JIS	日本标准纸张尺寸
LAN	局域网。
PANTONE	PANTONE MATCHING SYSTEM® 是绘图艺术领域中的颜色信息国际标准。
PJL	打印机作业语言，控制到打印机的作业的程序设计语言。
PostScript	Adobe PostScript 一种描述页面外观的计算机语言，包括到打印机或其它输出设备的要素，如文本、图形和扫描的图象。

有关更多术语，请单击“下一页”图标





## 术语

## 含义

RGB	红色、绿色和蓝色，一组标准色。
RIP	光栅图象处理器。
RTL	光栅传输语言（RTL）是用于绘图仪和打印机的惠普标准图形语言之一，可产生光栅数据。
USB	通用串行总线
保养站	打印机维护打印头的部件，可保持打印头的干净，并防止打印头干燥。
边距	为了与其它页面分开，并避免图件打印在纸张的边缘，由打印机增加的页面周围空白区域。
并行接口	计算机与设备之间的一种接口类型。通常速度快于串行接口。
长轴打印	打印页面的长度大于标准页面的长度。。
打印区	页面尺寸减去边距。
打印头	打印头安装在笔架组件中。它是将墨水喷到纸张上的部件。
调色板	由颜色和宽度定义的一套逻辑画笔。
队列	将设备收到的每个打印件放入内存以与其它打印件一起处理。
高光相片	一种有光泽、不透明的相片纸。
光栅	一种定义图象的方法，根据点而非线条。光栅数据通常比矢量数据需要更多的内存。
画笔	即使打印机无物理画笔，其绘制的线条也相当于用笔画出的线条。
灰度级	代表颜色的灰色阴影。

有关更多术语，请单击“下一页”图标





## 术语

## 含义

建筑系列纸	建筑系列纸张尺寸体系。
截切	图件边缘丢失的部分。
卷轴	放置卷筒纸张的轴。
墨盒	HP 供墨系统的一个部件，它含有在打印机中使用的所有墨水。它们安装在打印机右侧。
默认设置	在没有指定一个值或条件时，设备假定的一个值或条件。
喷嘴	位于打印头下方，负责将墨水喷到页面上。
拼图	将两个或更多页面并排放置在卷筒纸张上，以避免浪费纸张。。
前面板	打印机右前侧的控制面板。
前面板菜单	前面板显示屏上的选项结构。
驱动程序	控制计算机与设备之间通信的软件。
扫描轴	打印笔架移动时从打印机前面看到的水平轴。
设备	连接至计算机的外部装置：打印机、磁带驱动器等。HP DesignJet 就是一种设备。
图形语言	一种告诉打印设备如何输出绘图数据的程序设计语言。
涂料纸	单面有涂层的纸，用于喷墨打印。

有关更多术语，请单击“下一页”图标







## 术语

## 含义

渲染意向	渲染意向是根据 ICC Spec <a href="#">ICC.1:1998-09</a> , “File Format for Color Profiles” 定义的一个概念。 该规范规定: “渲染意向详细说明在一系列配置文件中评估一个配置文件所用的再复制方式。它特别应用于序列中的该配置文件, 而不是整个序列。通常, 用户或应用程序将在运行时或嵌入时动态设置渲染意向。”
压板	打印机外部部件, 纸张在进入打印机前的放置处。
应用程序	您用来创建图形的软件。
纸张轴	进纸时从打印机前面看到的垂直轴。
着墨区	指包含所有绘图内容, 而又保持其相对尺寸的最小长方形。





# 索引

## 英文字母

ANSI 纸张 

HP 供墨系统 

HP No 10 

HP No 11 

HP No 82 

打印头 

何时更换 

墨盒 

I/O 超时设置

更改 

ISO 纸张 

PostScript 升级 

USB 

## A

安装

卷筒介质 

安装海报 

## B

半透明证券纸 

本色描图纸 

边距 

边距规范 

并行 (Bi-Tronics/Centronics) 接口规范 

并行接口 

不完整线条问题 

部件识别 

## C

菜单

墨水 

纸张 

作业管理 

菜单键 

菜单设置 

操作规范 

长轴图象被截切 

错误打印图象的其它信息来源 

## D

打印的图象错误

打印件变形或难以辨认 

其它信息来源 

图象位于打印区的一部分 

在同一单张纸张上, 一个图象与另一

图象重叠 

打印分辨率 

快速 

正常 

最佳 

打印机不能打印 

打印机打印速度太慢 

打印件变形或难以辨认 

打印区 

打印取消 





打印输出仅含有部分打印件 

打印头

HP 供墨系统 

插入问题 

更换 

更换后的问题 

统计资料 

校准 

打印外观

控制 

打印质量 

打印速度和打印质量 

设置 

单张介质

哪边先装 

哪面朝上 

取出 

信息 

装入 

单张介质装入问题 

典型打印时间 

典型晾干时间 

电缆

并行 

接口 

电缆规范 

电源规范 

订购附件 

F

返回键 

分辨率。请参阅打印分辨率

分辨率规范 

分层阶梯线问题 

G

高光相片 

高级校准 

更换

裁纸器 

打印头 

墨盒 

更换裁纸器 

功能规范 

供墨

系统

注意事项 

供墨系统

打印头

更换 

统计资料 

校准 

晾干时间 

手动 

无 

自动 

墨盒

更换 

统计资料 



供墨系统。请参阅 HP 供墨系统

供墨系统问题 

故障排除

步骤 

光泽纸上的斑点或刮痕 

规范

边距 

并行 (Bi-Tronics/Centronics) 接口 

操作 

电缆 

电源 

分辨率 

功能 

环境 

接口 

介质尺寸 

精度 

内存 

声音 

生态 

物理 

## H

何时更换 HP 供墨系统 

环境规范 

获得单张介质信息 

获得卷筒介质信息 

## J

键

浏览 

菜单 

返回 

输入 

向上 

向下 

执行 

进纸并剪切 

取消 

建筑系列纸 

接口

USB 

并行 

快速以太网 10/100 base TX 

接口电缆 

接口规范 

介质 

裁纸器 

单张

哪边先装 

哪面朝上 

取出 

装入 

介质类型

半透明证券纸 

本色描图纸 





英文  
字母

A B C D F G H J K L M N P Q S T W X Y Z

打印质量选择 

附加信息 

高光相片 

亮白喷墨纸 

磨砂胶片 

普通纸 

双面纸 

透明胶片 

涂料纸 

羊皮纸 

油画布 

支持的 

重磅涂料纸 

组合 

卷筒

安装 

从打印机上卸下 

从卷轴上卸下 

取出 

装入 

拿取 

选择 

要点 

介质尺寸规范 

介质类型 

介质问题

斑点或刮痕 

模糊线条 

墨水渗开 

清除卡塞 

输出 

弯曲线 

装入

单张介质 

卷筒介质 

总则 

进纸并剪切键 

纠正打印机配置 

卷筒介质

安装 

从打印机上卸下 

从卷轴上卸下 

取出 

信息 

装入 

卷筒介质装入问题 

K

可打印区

ISO 纸张 

建筑系列纸 

控制图象质量 

快速

打印分辨率 

L

连接 

晾干时间 

步骤 



英文字  
母

A

B

C

D

F

G

H

J

K

L

M

N

P

Q

S

T

W

X

Y

Z

典型 

取消 

设置

  手动 

  无 

  自动 

亮白喷墨纸 

浏览

  示例 

浏览键 

## M

每英寸点数

  草图 

模糊线条 

磨砂胶片 

墨盒

  HP 供墨系统 

  插入问题 

  更换 

  统计资料 

墨水 

墨水菜单 

  墨水仿真模式

    选择 

  墨水渗开 

## N

  拿取介质 

  内存 

  内存规范 

  内存升级 

## P

  拼图

    设置间隔 

  普通纸 

## Q

  前面板

    简介 

    显示屏 

    执行键 

    浏览键 

  清除介质卡塞 

  驱动程序 

  取出

    单张介质 

    卷筒介质 

  取消打印 

  取消键 

  取消晾干时间 

## S

  设置菜单 

  声音规范 

  生态规范 

  升级内存 

  识别部件 

  输入键 





双面纸 

速查指南 

速度和打印质量 

## T

条带 

通信问题 

通用串行总线 

透明胶片 

图象被截切 

图象错误

长轴图象被截切 

打印输出仅含有部分打印件 

图象被截切 

图象外观 

图象质量

控制 

问题 

图形语言与网络 

涂料纸 

## W

弯曲线 

网络接口

更改设置 

网络与图形语言 

网页 

问题

不完整线条 

分层阶梯线 

供墨系统

插入打印头 

插入墨盒 

更换打印头后 

故障排除 

解决 

解决方案 

配置纠正 

条带 

图象质量 

颜色精度配置 

颜色校准 

颜色一致性 

找出来源 

问题的解决方案 

物理规范 

## X

显示屏 

向上键 

向下键 

校准 

校准打印头 

卸下

卷筒介质

从打印机 

从卷轴 







英文字  
母

A B C D F G H J K L M N P Q S T W X Y Z

## 信息

单张介质 

卷筒介质 

选择介质 

## Y

### 颜色精度

介质 

配置 

附加信息 

设置 

问题 

颜色校准问题 

颜色一致性问题 

羊皮纸 

页面尺寸 

页面格式

边距 

尺寸 

打印区 

页面尺寸 

着墨区 

页面描述 

应用软件 

硬盘驱动器升级 

用户参考指南 

按钮 

动画 

浏览 

打印按钮 

返回按钮 

上一页按钮 

退出按钮 

下一页按钮 

主页按钮 

如何使用 

相关信息 

用户界面 

油画布 

## Z

在同一单张纸张上，一个图象与另一图象重叠 

找出问题的来源 

正常 

打印分辨率 

支持的介质类型 

执行键 

纸张菜单 

重磅涂料纸 

重新包装海报 

装入

单张介质 

卷筒介质 

着墨区 

最佳 

打印分辨率 

作业管理菜单 