

紹介

この『ユーザーズ レファレンス ガイド』では、D/A1 サイズ または A0+/E+ サイズ **HP デザインジェット 500PS** プリンタの使用方法について説明します。

紹介タブは、以下のトピックで構成されています。

- [このガイドの使用方法](#)
ガイドの使用方法が記述されています。どのようなときにこのガイドを使用するか、各操作ボタンの意味などについて説明します。
- [HP デザインジェット 500PS、プリンタの紹介](#)
プリンタの簡単な概要を示します。ここでは、プリンタの機能やプリンタに搭載されているコンポーネントなどについて説明します。
- [プリンタの正面](#)
プリンタの正面から見た図および正面から見たのサプライ品の位置を示します。
- [プリンタの接続](#)
電源、[パラレル インタフェース](#)、[USB \(Universal Serial Bus\)](#)、オプションのネットワーク インタフェースの、すべての接続に関する内容を示します。





このガイドの使用方法

以下のトピックでは、『ユーザーズ レファレンス ガイド』、関連する出版物や、お使いのプリンタに関する他の関連マニュアルを紹介します。

- [このガイドの使用方法](#)
『ユーザーズ レファレンス ガイド』の使用方法と操作方法について説明します。
- [関連情報](#)
お使いのプリンタに関連する出版物や情報を紹介します。





このガイドの使用方法

この『ユーザーズ レファレンス ガイド』では、D/A1 サイズおよび A0+/E+ サイズ **HP デザインジェット 500PS** プリンタの使用方法について詳しく説明します。

このガイドは、お使いのプリンタの詳細なレファレンス ガイドとして作成されています。普段使うものとしては、ポケット ガイドが気軽にお使いいただけます。ポケット ガイドはプリンタ右側のスロットの中に入っています。

タブ

このガイドの上部には 7 つの「タブ」があります。各タブにはそれぞれプリンタに関する情報が記載されています。各タブの最初のページには、タブの内容と関連情報の取得場所についての説明があります。

ボタン

『ユーザーズ レファレンス ガイド』を操作するには、画面両側のボタンを使用します。詳細については、[『ユーザーズ レファレンス ガイド』操作](#)を参照してください。

アニメーション

手順の実行方法を示すアニメーションが付属している場合があります。

このボタンをクリックすると、アニメーションを開始します。

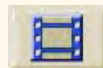

[関連トピック](#)





関連情報

- 『組み立ておよびセットアップガイド』ポスタープリンタを使用するための準備手順を示す情報（プリンタに付属）。
- ポケット ガイド
用紙の取り付けやインク サプライ品の交換など日常よく行う操作についての情報（プリンタの右側のスロットに収納されています）。
- 再梱包カード
プリンタを元の梱包に戻す詳細手順（www.hp.com で入手可能）。
- ホームページ
弊社のホームページ：www.jpn.hp.com

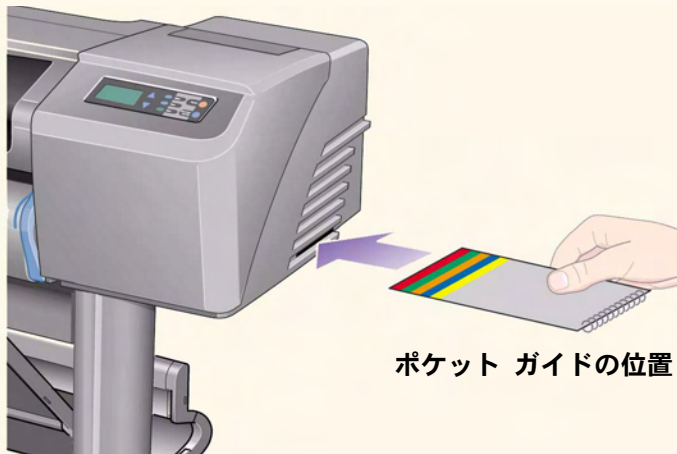

ポケット ガイドの位置





『ユーザーズ レファレンス ガイド』操作

画面両側のボタンを使用すると、このドキュメント内をすばやく移動できます。

ホーム



『ユーザーズガイド・ドライバ セットアップ』CD-ROMのWelcome画面に戻るには、[ホーム] ボタンをクリックします。

終了



このドキュメントを終了し、Acrobat Reader アプリケーションを中止するには、[終了] ボタンをクリックします。

戻る



このドキュメント内で辿った経路をさかのぼるには、[戻る] ボタンをクリックします。

ドキュメントを印刷するには、[印刷] ボタンをクリックします。

印刷



前のページ



前のページに戻るには、[前のページ] ボタンをクリックします。

次のページに進むには、[次のページ] ボタンをクリックします。

次のページ



HP デザインジェット 500PS、プリンタの紹介

- [プリンタの主な機能](#)
プリンタの主な機能の一般的な概要について説明します。
- [インク サプライ品について](#)
プリンタに必要なインク サプライ品について 説明します。
- [印刷解像度](#)
プリンタの印刷解像度の仕様について説明します。
- [メディア](#)
プリンタで使用できるメディアの種類について説明します。
- [ユーザ インタフェース](#)
プリンタのユーザ インタフェースについて説明します。
- [メモリ](#)
プリンタで使用できる内部メモリとメモリ オプションについて詳しく説明します。
- [ドライバ](#)
プリンタと共に配布される [ドライバ](#)について詳しく説明します。



プリンタの主な機能

HP デザインジェット 500PS 印刷システムは、パッケージ、店頭販促素材、イベントや他のグラフィック用途などを専門とする広告代理店や社内グラフィック部署に所属する個人や小グループを対象に設計されています。

完璧な印刷ソリューションを実現するために、弊社では、グラフィックス アーティストに最適な HP Satin Poster Paper（日本では販売していません）、非常に滑らかな光沢仕上げで高品質なイメージを出力する光沢フォト用紙など、さまざまなメディアも提供しています。また、HP コンプリメンタリ メディア プログラムを利用することで、用途選択の幅と自由度が増します。

HP デザインジェット 500PS プリンタ モデルには、A0+/E+ サイズ（42 インチ / 1066.8 mm）と D/A1 サイズ（24 インチ / 609.6 mm）の 2 サイズがあります。いずれのモデルにもロール紙送り機能があります。A0+/E+ サイズモデルには、スタンドと用紙スタッカも付属しています。

- 最高のフォト イメージ品質：**HP デザインジェット 500PS** 印刷システムは、光沢紙で 1200x600dpi の解像度を実現し、連続性のある色調と滑らかなカラー推移により高度なフォト イメージ品質を提供します。HP の 0.5 インチ / 12.7mm 幅プリントヘッドと HP カラー レイヤリング技術によって、自然な肌色の明るいパステル カラーと鮮やかなカラーを実現しています。また、**HP デザインジェット 500PS** プリンタは、0.5 インチ / 12.7mm 幅の各プリントヘッドに装着された 304 個のノズルによって、極小 18 ピコリットルの黒顔料インク ドロップと、4 ピコリットルのカラー染料ベース ドロップを噴射することで、高度な線画品質を実現しています。
- カラー精度、濃度および管理：**HP デザインジェット 500PS** には、Adobe® PostScript® 3™ ソフトウェア、および、オフセット印刷の色調を出し、DIC、EuroScale、SWOP、TOYO の標準色のエミュレーションをサポートする RIP (Raster Image Processor) がインストールされています。さらに、**HP デザインジェット 500PS** プリンタは、クローズ ループ カラー校正システムを採用することで、プリントヘッドの使用量、周辺温度や湿度、インク レベルの影響を受けることなく、一貫したカラーを再現できます。



[詳細](#)



- 無人状態での印刷：HP デザインジェット 500PS 印刷システムには、モジュール式インク供給システムが搭載されています。69cc のカートリッジと、（使用状況によりますが）平均して 10 個の黒インク カートリッジと 6 個のカラー カートリッジを消費するまで長もちするロングライフ プリントヘッドを搭載しています。このモジュール式システムにより、必要に応じてインク サプライ品を個々に交換できます。さらに、自動軸合わせ機能およびカット機能、用紙スタッカへの成果物のスタック機能によって、オペレータなしでも（無人状態でも）連続印刷を可能にします。また、HP デザインジェット 500 プリンタでは、それぞれのプリントヘッドとインク カートリッジにスマート チップが埋め込まれているので、プリントヘッドの交換時期をユーザに知らせたり、インク レベルを常に監視することができます。
- 使い易さ：HP デザインジェット 500PS 印刷システムは、箱から取り出してすぐに使用できるソリューションで、プリンタの設置と使用に必要なものがすべて含まれています。HP デザインジェット 500PS プリンタには、操作や用紙の取り付け、RIP ソフトウェアのインストールを簡単に行うことができるコントロール ディスプレイ パネルが付属しています。
- HP プレミアム印刷素材：HP デザインジェット 500PS A0+/E+ サイズおよび D/A1 サイズ印刷システムでは、24 インチ / 609.6 mm (D/A1 サイズ) から 42 インチ / 1066.8 mm (A0+/E+ サイズ) までのさまざまなロール紙およびカット紙を使用できます。メディアには、Satin Poster Paper（日本では販売していません）、光沢フォト用紙、厚手コート紙などがあります。
- コンプリメンタリ メディア プログラム (CMP)：CMP は、お客様が他社の印刷素材を選択した場合にも、HP デザインジェット プリンタの柔軟性と印刷ソリューションを最大限に活用できるように支援します。



インク サプライ品について

インク サプライ品について ご使用のプリンタ用の HP インク サプライ品は、2つのコンポーネント、プリントヘッドとインク カートリッジで構成されています。ご使用の **HP デザインジェット 500PS** プリンタは次の インク サプライ品についてを使用します。

- 黒のインク カートリッジは HP No 10 です。
- シアン、マゼンタ、イエローのカートリッジは HP No 82 です。
- すべてのプリントヘッドは HP No 11 です。

各 600dpi 感熱式インクジェット プリントヘッドは、用紙に何千もの極小のインク ドロップレットを加えます。印刷時、プリンタは自動的にプリントヘッドにインクを充填して、途切れのない連続印刷を可能にします。インクは別体式の大容量インク カートリッジから各プリントヘッドに補給されます。

詳細については、プリントヘッドに添付されているパンフレットおよび[選択した出力品質の印刷時間](#)を参照してください。



印刷解像度

ご使用の **HP デザインジェット 500PS** プリンタは、各出力品質モードの印刷解像度を変更する2種類の印刷モードを提供しています。これらの印刷モードは、それぞれ線画 / テキスト用またはイメージ用に最適化されています。

印刷モードごとに3種類の出力品質、「コウヒンシツ」、「ヒョウジュン」、「コウソク」のいずれかを選択できます。

「コウヒンシツ」モードを選択した場合、ジョブの解像度をデフォルトの解像度よりも高くして、最大の解像度で印刷することもできます。

出力品質の設定	線画 / テキスト用		イメージ用	
	解像度 (dpi)		解像度 (dpi)	
	レンダリング	ハーフトーン	レンダリング	ハーフトーン
コウソク	300×300	600×300	150×150	600×300
ヒョウジュン	600×600	600×600	300×300	600×600
コウヒンシツ (デフォルト)	600×600	600×600	600×600	600×600
コウヒンシツ (サイダイノ カイゾウド)	600×600	1200×600	600×600	1200×600

「コウソク」は、高速処理で試し刷りを行う場合に使用します。「ヒョウジュン」は、線画の高度な品質と高速処理を同時に求める場合に使用します。「コウヒンシツ」は、イメージとレンダリングに最高の品質を求める場合に選択します。



メディア

ロール紙またはカット紙での最大印刷幅は、A0+/E+ サイズ HP デザインジェット 500PS プリンタの場合は 42 インチ (1066.8 mm)、D/A1 サイズ モデルの場合は 24 インチ (609.6 mm) です。

HP デザインジェット 500PS プリンタに対応するメディアを以下に示します。

- [インクジェット普通紙（ボンド紙）](#)
- [ベラム紙](#)
- [モノクロ & カラー・トレーシングペーパー](#)
- [コート紙](#)
- [厚手コート紙](#)
- [マットフィルム](#)
- [光沢フォト用紙](#)
- [半光沢フォト用紙](#)
- [半光沢紙](#)
- [クリアフィルム](#)
- [半透明ボンド紙](#)
- [キャンバス](#)
- [HP Satin Poster Paper](#)
- [HP バナーマテリアル \(Tyvek®\)](#)
- [ビニール（粘着タイプ）](#)



ユーザ インタフェース

プリンタのフロントパネルには、プリンタの各種機能にアクセスするための使いやすいインタフェースが搭載されています。



メニューの簡単な操作方法や内蔵プロット出力については、[メニュー システムの操作](#)を参照してください。



メモリ

D/A1 サイズと A0+/E+ サイズ **HP デザインジェット 500PS** プリンタには、16MB の内蔵 RAM が搭載されています。



ドライバ

[アプリケーション](#) ソフトウェアとプリンタを組み合わせる場合、必ず正しい（正しく設定された）ドライバを使用してください。それにより、サイズ、位置、印刷方向、カラー、出力品質などに関して、希望通りの印刷を行うことができます。

注記： ほとんどのアプリケーション ソフトウェアにはドライバが付属しています。

お使いの HP デザインジェット 500PS プリンタに含まれているドライバは以下のとおりです。

- HP デザインジェット 500PS [RIP \(Raster Image Processor\)](#) ソフトウェア
- Windows 用 AutoCAD ドライバ

注記： ご使用の AutoCAD リリースで AutoCAD ドライバが使用できる場合、ドライバをインストールして AutoCAD からの印刷に使用することを強くお勧めします。



プリンタの正面

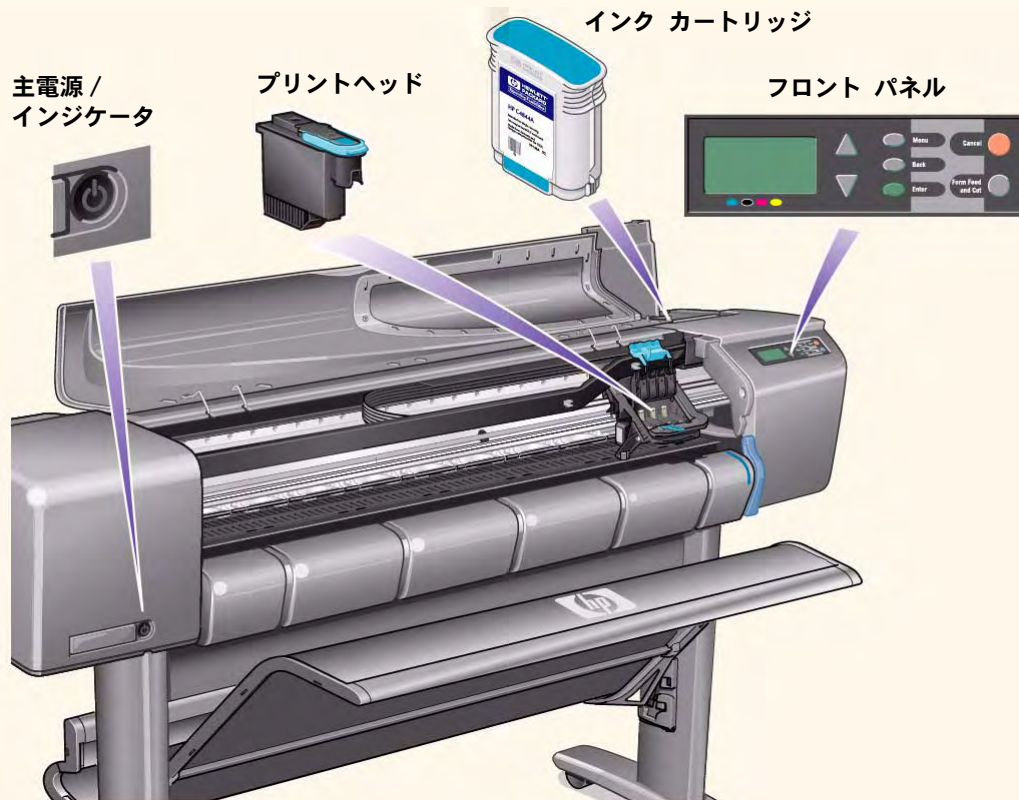



プリンタの接続

お使いの **HP デザインジェット 500PS** プリンタは、従来のパラレル インタフェースまたは汎用シリアル バス ([USB \(Universal Serial Bus\)](#)) ポートを介して、コンピュータに直接接続できます。

Local Area Network ([LAN](#)) 接続に対応するために、ご使用のプリンタにオプションの HP JetDirect Print Server Fast Ethernet 10/100 ベース TX ネットワーク インタフェースカードを取り付けることができます。

コンピュータまたはネットワークへのプリンタの接続方法は、[セットアップ ガイド](#)を参照してください。

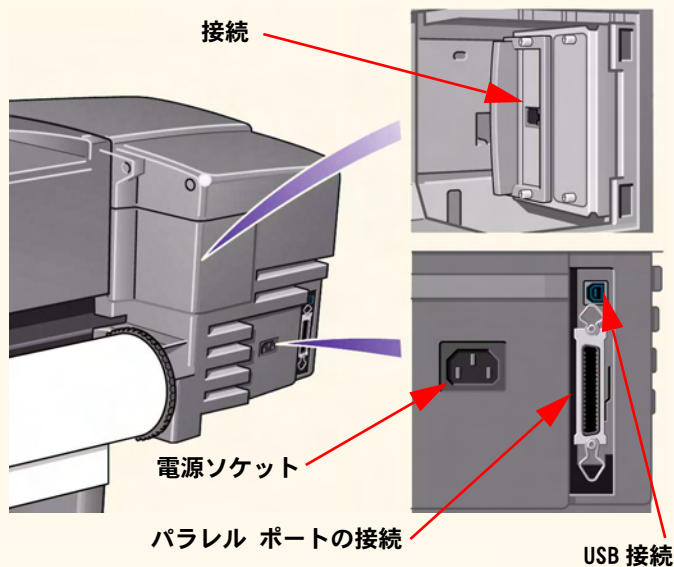

用紙とインク

D/A1 サイズおよび A0+/E+ サイズ フォーマット **HP デザインジェット 500PS** プリンタはさまざまな用紙を使用します。推奨用紙は、プリンタやプリンタのインク システムで印刷した場合に最良の出力結果を得られるように作られています。

[用紙とインク] タブは、以下のトピックで構成されています。

- [用紙の選択](#)では、適切な用紙の種類を選択方法を説明します。用途に合った適切な用紙の選択は、高品質な出力をするためにたいへん重要なことです。
- [ロール紙](#)では、ロール紙の取り付けおよび取り外し手順について詳しく説明します。
- [カット紙](#)では、カット紙の取り付けおよび取り外し手順について詳しく説明します。
- [インク システム](#)では、プリンタのインクシステムの概要について、最適な状態で使用するための警告および注意を交えて説明します。
- [インク カートリッジ](#)では、情報の取得、エラー メッセージの解釈、インク残量のチェック、およびインクカートリッジの交換手順について詳しく説明します。
- [プリントヘッド](#)では、情報の取得、エラーメッセージの解釈、プリントヘッドの交換、および軸合わせの手順について詳しく説明します。



用紙の選択

- [用紙およびその他のメディアの選択](#)

プリンタは数種類の用紙に対応しています。用途に合った適切な用紙の選択は、高品質な出力をするためにたいへん重要なことです。ここでは、特定の印刷タスクに対し最良の用紙を選択する方法について説明します。

- [用紙の種類](#)

プリンタで使用可能な用紙の種類について詳しく説明します。対応する用紙種類、仕様、品質の選択、および情報の処理と取得方法についての内容となっています。

- [選択した出力品質の印刷時間](#)

異なる用紙の種類でカラーやモノクロの線およびイメージを印刷するのに要する標準の印刷時間。

- [印刷領域](#)

すべての用紙およびその他のメディアのフォーマットの印刷可能範囲の大きさ。





用紙およびその他のメディアの選択

最高の出力結果を得るには、HP 純正の用紙をご使用ください。プリンタの信頼性と性能はHP 純正用紙に合わせて開発され、十分にテストされています。すべての HP 純正用品（プリンタ、インク システム、用紙 / その他のメディア）は、組み合わせて使用した場合に安定した性能と最適な画質を提供するように作られています。

HP 純正用紙の詳細については、[用紙の種類](#)を参照してください。

用紙の種類については、次に示すいくつかの重要事項があります。

- このプリンタはさまざまな種類の用紙に対応しています。ただし、アプリケーションに対して適切な用紙を使用しないとイメージの品質が落ちることがあります。たとえば、広い範囲においてインク密度が高いイメージ、つまり正確に色彩を表すために大量にインクを浸透させる必要のあるイメージは、HP インクジェット普通紙にはうまく印刷されることがあります。同じイメージを HP [コート紙](#)で印刷すると、用紙がしわになってプリントヘッドに接触し、印刷が汚れてプリントヘッドが損傷することがあります。詳細については、[その他のメディアの種類と出力品質の選択の組み合わせ](#)を参照してください。
- ロール紙またはカット紙を取り付けるときは、常にプリンタのフロントパネルで取り付ける用紙種類が指定されていることを確認します。良好な画質を得るには、正しく指定することが重要です。詳細については、[用紙種類の仕様表](#)を参照してください。用紙がすでに取り付けられていて、どの種類を指定したか不明確な場合、「ヨウシメニュー」を表示し、[入力] ボタンを押します。詳細については、[ロール紙またはカット紙情報の取得](#)を参照してください。
- 適切な出力品質設定（[コウヒンシツ](#)、[ヒョウジュン](#)、または[コウソク](#)）が選択されているか確認してください。出力品質は、プリンタのフロントパネルまたはご使用のソフトウェアから設定することができます（ソフトウェアの設定は、フロントパネルの設定よりも優先されます）。用紙種類と出力品質を組み合わせることで、インク濃度、ディザ処理方法、プリントヘッドのパス数など、用紙へのインクの置き方をプリンタに指示できます。詳細については、用紙種類および[その他のメディアの種類と出力品質の選択の組み合わせ](#)を参照してください。
- このプリンタ用の HP 用紙を注文いただく際に不明な点がございましたら、日本 HP カスタマーケア・センタにお問い合わせください。





用紙の種類

以下のトピックでは、使用可能な用紙種類、特定の使用方法、およびそれらの情報の取得方法について説明します。

- [用紙種類の仕様](#)
対応する用紙種類を詳しく示します。
- [その他のメディアの種類と出力品質の選択の組み合わせ](#)
使用する用紙およびその他のメディアの種類に対し、正しい出力品質を選択するためのガイドラインを示します。
- [用紙の取り扱い](#)
用紙を取り扱うときの注意を示します。
- [ロール紙またはカット紙情報の取得](#)



用紙種類の仕様

対応する HP プレミアム印刷素材の仕様と製品番号を以下の表に示します。必ず特殊コーティングされた面にイメージが印刷されるようにしてください。HP ロール紙では、コーティングしてある面（イメージを印刷する面）が外側になっています。

用紙およびその他のメディアの仕様

HP プレミアム印刷素材	24 インチ 610 mm	36 インチ 914 mm	42 インチ 1067 mm
インクジェット普通紙（ボンド紙） 24 lb. (90g/m ²) - 150 ft. (45m)	C1860A ^a C6035A ^b	C1861A ^a C6036A ^b	
ベラム紙 3 mil (75g/m ²) - 150 ft. (45m)	C3862A	C3861A	
モノクロ & カラー・トレーシングペーパー 3 mil (90g/m ²) - 150 ft. (45m)	C3869A	C3868A	
コート紙 26 lb. (98g/m ²) - 150 ft. (45m)	C6019B	C6020B	C6559B ^a C6567B ^b
厚手コート紙 35 lb. (130g/m ²) - 100 ft. (30m)	C6029C	C6030C	C6569C
マットフィルム 5 mil (198g/m ²) - 120 ft. (36m)	51642A	51642B	
光沢フォト用紙 8 mil (207g/m ²) - 100 ft. (30m)	C6813A	C6814A	

[その他の用紙の種類については、\[次のページ\] アイコンをクリックしてください。](#)





用紙およびその他のメディアの仕様 (続き)

HP プレミアム印刷素材	24 インチ 610 mm	36 インチ 914 mm	42 インチ 1067 mm
光沢フォト用紙 6 mil (158g/m ²) - 100 ft. (30m)	C3882A	C3881A	
半光沢フォト用紙 6 mil (158g/m ²) - 100 ft. (30m)	C3884A	C3883A	
半光沢紙 6 mil (158g/m ²) - 100 ft. (30m)	C6782A	C6783A	
クリアフィルム 4 mil (174g/m ²) - 75 ft. (22m)	C3876A	C3875A	
半透明ボンド紙 3 mil (67g/m ²) - 75 ft. (45m)	C3860A	C3859A	
キャンバス 20 mil (368g/m ²) - 35 ft. (10m)		C6771A	
HP Satin Poster Paper 5.5 mil (162g/m ²) - 100 ft. (30m)		C7011A	
HP バナーマテリアル (Tyvek [®]) 10 mil (140g/m ²) - 50 ft. (15m)	C6786A	C6787A	
ビニール (粘着タイプ) 10 mil (140g/m ²) - 50 ft. (15m)		C6775A	

- a. アメリカ合衆国、カナダ、ラテン アメリカで使用可能
- b. ヨーロッパ、アジア、日本で使用可能

[用紙種類に関する追加情報](#)





用紙種類に関する追加情報

次の HP プレミアム印刷素材を使用して、プリントヘッドの軸合わせを実行できます。詳細については、[プリントヘッドの軸合わせ](#)を参照してください。

- インクジェット普通紙（ボンド紙）
- コート紙
- 厚手コート紙
- 光沢フォト用紙
- HP Satin Poster Paper

上記の用紙以外に普通紙も使用できます。

用紙種類は追加発売される場合があります。最新の情報をお知りになりたい方は、HP カスタマ・ケア・センタ、または[デザインジェット オンライン](#) web サイトにお問い合わせください。



その他のメディアの種類と出力品質の選択の組み合わせ

アプリケーションで提供される次の表を参考にして、用紙と品質出力の設定（**コウソク**、**ヒョウジュン**、**コウヒンシツ**）を選択してください。

- [CAD 図面 —モノクロ](#)
- [CAD 図面と GIS —カラー（線画、低濃度）](#)
- [CAD レンダリング、GIS、イメージ —カラーおよび CAD（高濃度）](#)

一般ガイド

- 高速処理のドラフト印刷を求める場合は、「**コウソク**」を使用します。
- 「**ヒョウジュン**」は、線画の高度な品質と高速処理を同時に求める場合に使用します。
- 「**コウヒンシツ**」は、イメージとレンダリングに最高の品質を求める場合に選択します。



CAD 図面 — モノクロ

次の表に、一般的な用紙を特定の目的に使用する場合の、出力品質の推奨設定を示します。

対応する用紙種類 — モノクロ

使用状況	一般的な用紙の選択	推奨される出力品質設定
ドラフト	普通紙 インクジェット普通紙 モノクロ & カラー・トレーシ ングペーパー 半透明ボンド紙	「コウソク」または 「ヒョウジュン」
最終出力	普通紙 インクジェット普通紙 モノクロ & カラー・トレーシ ングペーパー 半透明ボンド紙 コート紙 厚手コート紙 マットフィルム クリアフィルム	「ヒョウジュン」または 「コウヒンシツ」
保存	ベラム紙 マットフィルム クリアフィルム	「コウヒンシツ」
青焼き	半透明ボンド紙 モノクロ & カラー・トレーシ ングペーパー ベラム紙 マットフィルム	「ヒョウジュン」または 「コウヒンシツ」





CAD 図面と GIS — カラー（線画、低濃度）

次の表に、一般的な用紙を特定の目的に使用する場合の、出力品質の推奨設定を示します。

対応する用紙種類 — カラー

使用状況	一般的な用紙の選択	推奨される出力品質設定
ドラフト	普通紙 インクジェット普通紙 モノクロ & カラー・トレーシ ングペーパー 半透明ボンド紙	「コウソク」または 「ヒョウジュン」
最終出力	普通紙 インクジェット普通紙 コート紙 厚手コート紙 マットフィルム クリアフィルム	「ヒョウジュン」または 「コウヒンシツ」
保存	マットフィルム クリアフィルム	「コウヒンシツ」
OHP	クリアフィルム	「ヒョウジュン」または 「コウヒンシツ」



CAD レンダリング、GIS、イメージカラーおよびCAD（高濃度）

次の表に、一般的な用紙を特定の目的に使用する場合の、出力品質の推奨設定を示します。

対応する用紙種類 — カラーおよびCAD

使用状況	一般的な用紙の選択	推奨される出力品質設定
マット紙	厚手コート紙	「ヒョウジュン」または「コウヒンシツ」
光沢	光沢フォト用紙	「ヒョウジュン」または「コウヒンシツ」
OHP	クリアフィルム	「コウヒンシツ」





用紙の取り扱い

用紙を取り扱う場合は、次の点に注意してください。

- フィルムや光沢用紙を扱う場合は、用紙の両端を持つか、または綿の手袋を付けてください。用紙に手の油分が付着するとその部分のインクがかすれます。
- このプリンタで提供されるインク システムはすぐれた耐光性を持っていますが、長期間太陽にさらすと色が薄くなったり、変色します。
- 使用していない使いかけのロール紙はロールに巻いたままにしておいてください。ロール紙は積み重ねないでください。
- 使用していないロール紙は、変色を防ぐため専用のプラスチック包装紙に必ず保管してください。





ロール紙またはカット紙情報の取得

ロール紙またはカット紙が取り付けられている場合は、フロントパネルで「ヨウシ」メニューを選択すると用紙の種類が表示されます。

インクジェット フツウシ
ソノタノフツウシ
ベラムシ
モノクロ&カラー・トレー
シングペーパー
ハントウメイ ボンドシ
クリアフィルム
マットフィルム
コートシ
アツデコートシ
コウタク フォト ヨウシ
キャンバス
Poster Paper



ロール紙またはカット紙

用紙が取り付けられていない場合は、フロントパネルに次のようなメッセージが表示されます。ロール紙またはカット紙を取り付けてください。

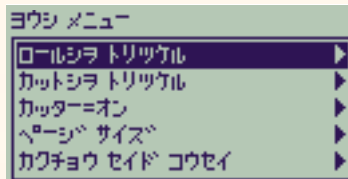

選択した出力品質の印刷時間

次の表は、D/A1 サイズの標準印刷時間のいくつかを示しています。

標準印刷時間

出力品質	時間（秒）			
	ボンド紙 のモノクロの線	コート紙の カラーの線	コート紙 のイメージ	光沢紙 のイメージ
高速	96	96	234	480
標準	216	216	550	690
高品質	360	285	940	990



[その他の印刷時間](#)





印刷領域

次に、各用紙サイズ システムの印刷領域について詳しく説明します。

- [ANSI 用紙](#)
米国規格協会が定めた用紙サイズ システム
- [Arch. 用紙](#)
Arch. 用紙サイズ システム
- [ISO 用紙](#)
ヨーロッパで通常使用されている国際標準化機構のメートル法用紙サイズ システム





ANSI 用紙

次の表は、[ANSI 用紙](#) サイズ システムの印刷領域を示しています。

左右のマージンは 0.2 インチ (5 mm)、上下のマージンは 0.7 インチ (17 mm) です。

場所：印刷可能領域 = 用紙サイズ - マージン

ANSI 用紙の印刷可能領域

用紙サイズ	プリンタでの用紙の向き	イメージの向きごとの印刷可能領域 (幅 × 高さ)							
		インチ				ミリ			
		横置き		縦置き		横置き		縦置き	
		幅	高さ	幅	高さ	幅	高さ	幅	高さ
A	縦置き	9.7	8.1	8.1	9.7	245	206	206	245
	横置き	7.2	10.6	10.6	7.2	182	269	269	182
B	縦置き	15.7	10.6	10.6	15.7	398	269	269	398
	横置き	9.7	16.6	16.6	9.7	245	422	422	245
C	縦置き	20.7	16.6	16.6	20.7	525	422	422	525
	横置き	15.7	21.6	21.6	15.7	398	549	549	398
D	縦置き	32.7	21.6	21.6	32.7	830	549	549	830
	横置き	20.7	33.6	33.6	20.7	525	854	854	525
E	縦置き	使用できません		33.6	42.7	使用できません		854	1084
	横置き	32.7	43.6	使用できません		830	1108	使用できません	



この印刷領域は、A0+/E+ サイズフォーマット HP デザインジェット 500PS プリンタ





Arch. 用紙

次の表は、[Arch. 用紙](#)サイズ システムの印刷領域を示します。

左右のマージンは 0.2 インチ (5 mm)、上下のマージンは 0.7 インチ (17 mm) です。

場所：印刷可能領域 = 用紙サイズ - マージン

Arch. 用紙の印刷可能領域

用紙サ イズ	プリンタでの 用紙の向き	イメージの向きごとの印刷可能領域 (幅 × 高さ)							
		インチ				ミリ			
		横置き		縦置き		横置き		縦置き	
		幅	高さ	幅	高さ	幅	高さ	幅	高さ
C	縦置き	22.7	17.6	17.6	22.7	576	447	447	576
	横置き	16.7	23.6	23.6	16.7	423	600	600	423
D	縦置き	34.7	23.6	23.6	34.7	880	600	600	880
	横置き	22.7	35.6	35.6	22.7	576	904	904	576
E1	縦置き	40.7	29.6	29.6	40.7	1033	752	752	1033
	横置き	28.7	41.6	41.6	28.7	728	1057	1057	728
E	縦置き	使用できません	35.6	46.7	使用できません	904	1185		
	横置き	34.7	47.6	使用できません	880	1209	使用できません		



この印刷領域は、A0+/E+ サイズフォーマット HP デザインジェット 500PS プリンタ





ISO 用紙

次の表は、[ISO 用紙](#) サイズ システムの印刷領域を示しています。

左右のマージンは 0.2 インチ (5 mm)、上下のマージンは 0.7 インチ (17 mm) です。

場所：印刷可能領域 = 用紙サイズ - マージン

ISO 用紙の印刷可能領域

用紙サ イズ	プリンタでの 用紙の向き	イメージの向きごとの印刷可能領域 (幅 × 高さ)							
		インチ				ミリ			
		横置き		縦置き		横置き		縦置き	
		幅	高さ	幅	高さ	幅	高さ	幅	高さ
A4	縦置き	10.4	7.9	7.9	10.4	263	200	200	263
	横置き	6.9	11.3	11.3	6.9	176	287	287	176
A3	縦置き	15.2	11.3	11.3	15.2	386	287	287	386
	横置き	10.4	16.1	16.1	10.4	263	410	410	263
A2	縦置き	22.0	16.1	16.1	22.0	560	410	410	560
	横置き	15.2	23.0	23.0	15.2	386	584	584	386
A1	縦置き	31.7	23.0	23.0	31.7	806	584	584	806
	横置き	22.0	32.7	32.7	22.0	560	830	830	560
A0	縦置き	使用できません		32.7	45.4	使用できません		830	1154



この印刷領域は、A0+/E+ サイズフォーマット HP デザインジェット 500PS プリンタ





ロール紙

次に示す手順は、適宜アニメーションを入れて詳細に説明しています。

- [プリンタに新しいロール紙を取り付ける](#)
- [ロール紙の取り付け](#)
- [ロール紙を取り外す](#)
- [ロール紙をスピンドルから取り外す](#)
- [カッターを交換する](#)



プリンタに新しいロール紙を取り付ける

アニメーション表示では、新しいロール紙をプリンタに取り付ける方法を示しています。

注意： プリンタが動かないように、プリンタのキャスターがロックされていること（各キャスターのブレーキ レバーが下げられた状態）を確認してください。

異なる種類のロール紙を頻繁に使用し、複数のスピンドルを用意しておくとう紙の交換が手早くできます。以下の手順で交換してください。

1. 異なる種類の用紙を前もってスピンドルに取り付ける。
2. スピンドルを外し、新しい種類の用紙に交換する。

注記： 追加のスピンドルは、アクセサリとして HP からお買い求めいただけます。

この  アイコンをクリックして、アニメーション

表示を実行します。[印刷可能バージョン](#)の表示をあらかじめ印刷しておく、プリンタがコンピュータから離れて設置されている場合などに、プリンタの側でイラストに示された手順を確認できます。

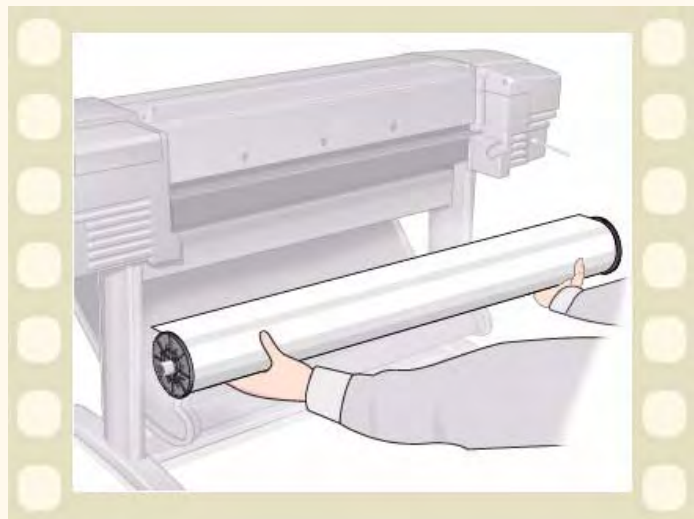

ロール紙の取り付け

アニメーション表示は、新しいロール紙をプリンタに取り付ける方法を示しています。

注記： プリンタにロール紙を取り付ける前に、まずスピンドルにロール紙を**取り付け**、ロール紙の取り付けられたスピンドルをプリンタに**取り付けて**おいてください。

フロントパネルに表示されるメニュー項目は次のとおりです。

以下を選択してください
( ボタンを使用)

次に以下を押
してください

- | | |
|----------------------------|----------|
| 1. ヨウシ | [入力] ボタン |
| 2. ロールシヲ トリツケル | [入力] ボタン |
| 3. ロールシノ シュルイヲ センタク
シマス | [入力] ボタン |

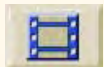
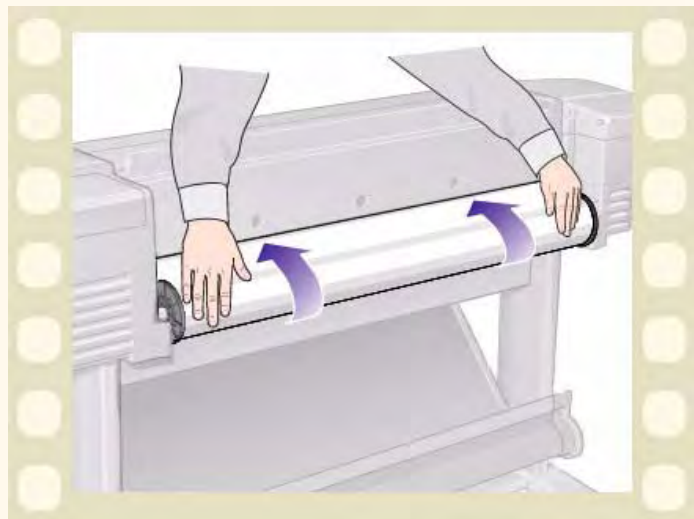

アイコンをクリックして、アニメーションを表示します。[印刷可能バージョン](#)の表示をあらかじめ印刷しておく、プリンタがコンピュータから離れて設置されている場合などに、プリンタの側でイラストに示された手順を確認できます。





ロール紙を取り外す

アニメーション シーケンスは、ロール紙をプリンタから取り外す方法を示しています。

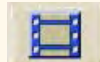

アイコンをクリックして、アニメーションを表

示します。[印刷可能バージョン](#)の表示をあらかじめ印刷しておく、プリンタがコンピュータから離れて設置されている場合などに、プリンタの側でイラストに示された手順を確認できます。

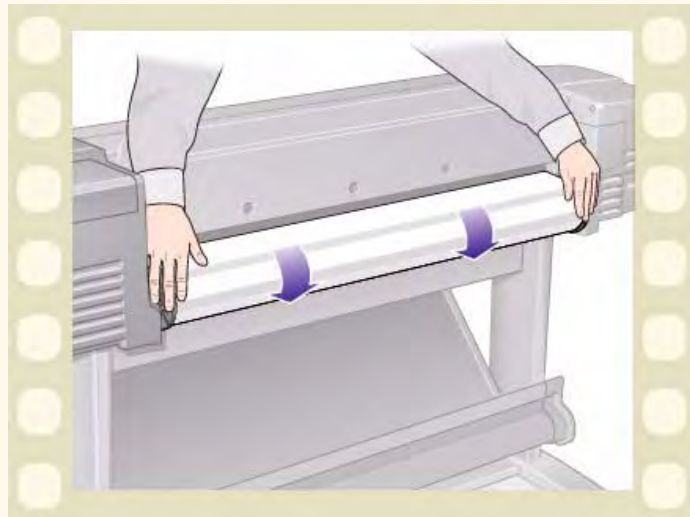



プリンタからロール紙を取り外す

アニメーションでは、ロール紙をプリンタから取り外す方法を示しています。

注記： ロール紙をスピンドルから取り外す前に、プリンタからロール紙を**取り外します**。

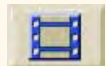

アイコンをクリックして、アニメーションを表

示します。[印刷可能バージョン](#)の表示をあらかじめ印刷しておく、プリンタがコンピュータから離れて設置されている場合などに、プリンタの側でイラストに示された手順を確認できます。

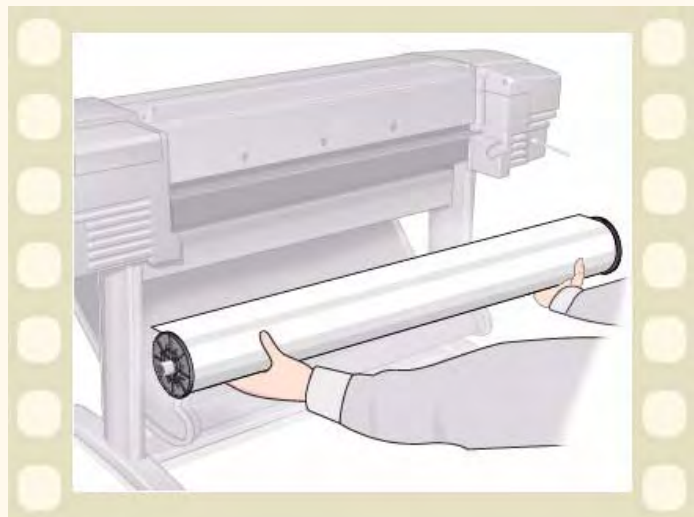

ロール紙をスピンドルから取り外す

アニメーションでは、ロール紙を [スピンドル](#) から取り外す方法を示しています。

注記： ロール紙をスピンドルから取り外す前にスピンドルをプリンタから[取り外します](#)。

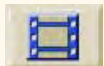

アイコンをクリックして、アニメーションを表

示します。[印刷可能バージョン](#)の表示をあらかじめ印刷しておく、プリンタがコンピュータから離れて設置されている場合などに、プリンタの側でイラストに示された手順を確認できます。

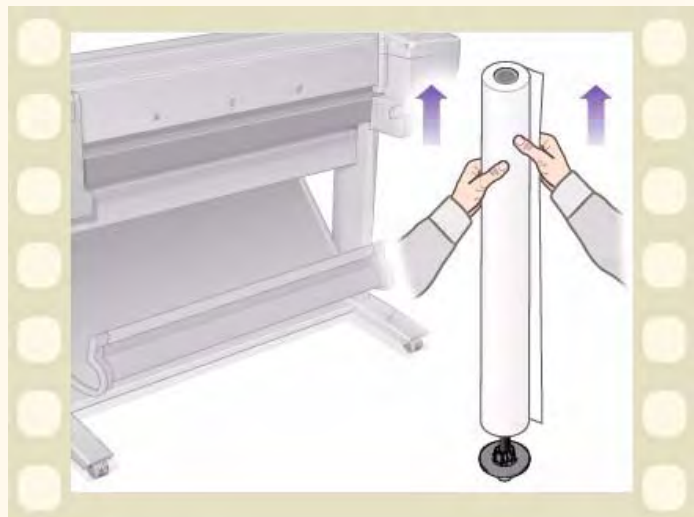

カッターを交換する

アニメーションでは、プリンタの用紙カッターの交換手順を示しています。

前提条件

カッターを交換する前に [HP カスタマ・ケアセンタ](#) にご連絡ください。

- 交換用カッターを注文する。
- フロントパネルの「サービス メニュー」へのアクセス方法手順を調べる。

重要事項

- カッター ユニットは、金属ガイド レールに沿って取り付けられている黒いカッター ホルダでプリンタに固定され、プリンタ前面の [プラテン](#) の端にホックで留められています。
- カッティング ホイールはカッター ユニットの中にあります。
- カッター ホルダを取り外さないでください。
- 新しいカッターを挿入するときは、カッター ホルダを約 45 度持ち上げ、カッターの一部がカッター ホルダに納まるように挿入しますが、この時点でカッターを **クリップしないで** ください。

注意： カッターを交換するときは、力を加えすぎるとカッター ホルダが壊れる可能性がありますので充分注意してください。

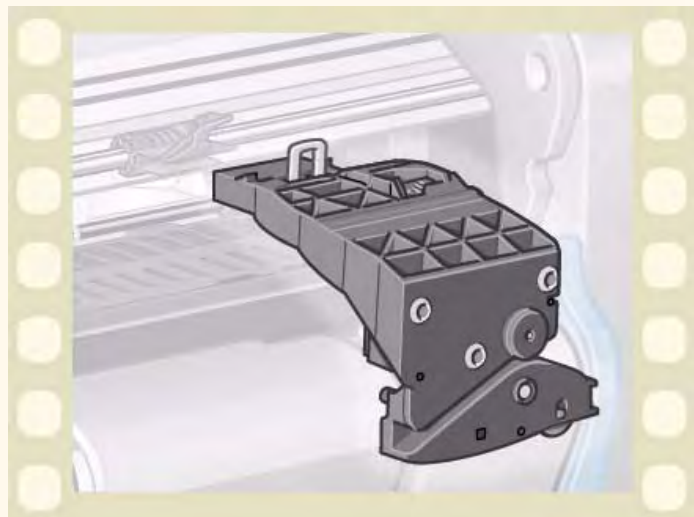

アイコンをクリックして、アニメーションを表示します。 [印刷可能バージョン](#) の表示を

あらかじめ印刷しておく、プリンタがコンピュータから離れて設置されている場合などに、プリンタの側でイラストに示された手順を確認できます。





カット紙

- [用紙の表と裏](#)
印刷する面を識別する方法を説明します。
- [用紙の方向](#)
カット紙をどちらの方向（縦置きまたは横置き）に取り付けるかについて説明します。
- [カット紙を取り付ける](#)
カット紙の取り付け手順を詳しく説明します。
- [カット紙の取り外し](#)
カット紙の取り外し手順を詳しく説明します。



用紙の表と裏

プリンタは用紙の表の面に印刷します。正しい面を上にして用紙を取り付けることが重要です。下記の表を参照してください。

用紙の種類別の印刷面

用紙の種類	無光沢 / 光沢
インクジェット普通紙（ボンド紙）	両面とも同じです。用紙が巻いている場合は、巻いている面を下にして取り付けます。
ベラム紙	
モノクロ&カラー・トレーシングペーパー	
コート紙	コート面を上にして取り付けます。
厚手コート紙	
マットフィルム	マット面を上にして取り付けます。
光沢フォト用紙	光沢のある面を上にして取り付けます。
クリアフィルム	
半透明ボンド紙	両面とも同じです。用紙が巻いている場合は、巻いている面を下にして取り付けます。
キャンバス	
Poster Paper	
普通紙	両面とも同じです。用紙が巻いている場合は、巻いている面を下にして取り付けます。



用紙の方向

カット紙は縦置きおよび横置きのいずれの方向にも取り付けることができます。「カイテン」オプションを使用していない場合は、必ずソフトウェアで指定した方向にカット紙を取り付けてください。

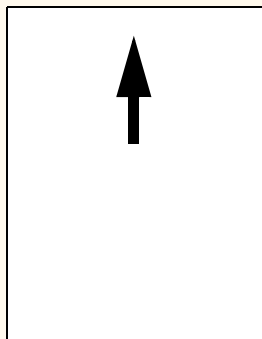

縦置き（用紙の端が短い方から入れます）

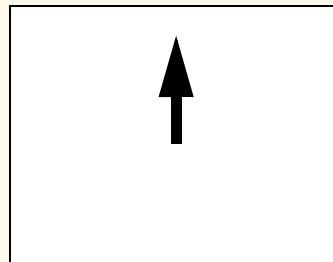

横置き（用紙の端が長い方から入れます）



カット紙を取り付ける

アニメーションでは、新しいカット紙をプリンタに取り付ける方法を示しています。

重要

- プリンタにロール紙が取り付けられている場合は、まず最初にそれをプリンタから[取り外す](#)必要があります。
- カット紙を取り付けるときは、[正しい面](#)が上を向いているかを確認してください。

フロントパネルのメニュー選択項目は次のとおりです。

以下を選択してください
( ボタンを使用)

次に以下を押
してください

- | | |
|----------------------------|----------|
| 1. ヨウシ | [入力] ボタン |
| 2. カットシヲ トリツケル | [入力] ボタン |
| 3. カットシノ シュルイヲ センタク
シマス | [入力] ボタン |

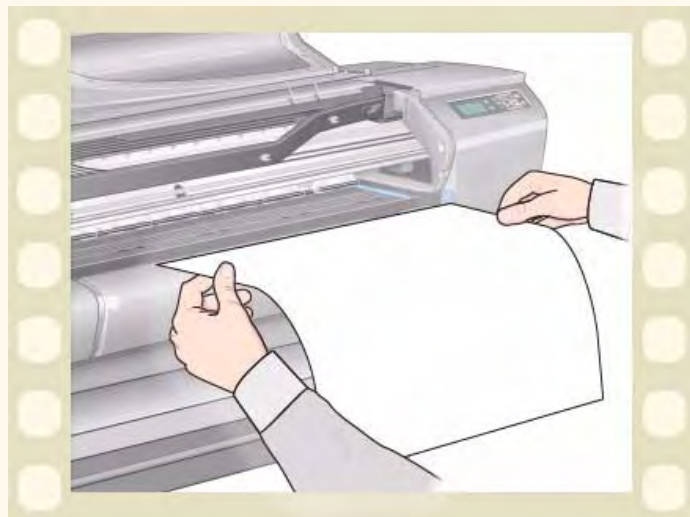

アイコンをクリックして、アニメーションを表示します。[印刷可能バージョン](#)の表示を

あらかじめ印刷しておく、プリンタがコンピュータから離れて設置されている場合などに、プリンタの側でイラストに示された手順を確認できます。



カット紙の取り外し

アニメーションでは、カット紙をプリンタから取り外す方法を示しています B

重要

- インクを乾燥させるために、プリンタは用紙をしばらくの間排出しません。



アイコンをクリックして、アニメーションを表

示します。[印刷可能バージョン](#)の表示をあらかじめ印刷しておく、プリンタがコンピュータから離れて設置されている場合などに、プリンタの側でイラストに示された手順を確認できます。



インク システム

次の項目別に、インク システムについて説明します。

- [HP インク サプライ品とは何ですか？](#)
HP インク サプライ品について詳しく説明します。
- [コンポーネントの識別](#)
インク システムの各部の場所を示します。
- [インク サプライ品のガイドライン](#)
インク システムから最高の出力結果を得る方法について説明します。
- [事前の注意](#)
インク システムのコンポーネントの損傷を防ぐための注意点について詳しく説明します。
- [カラー校正](#)
取り付けた用紙に合わせてインク システムを校正する方法を示します。
- [交換時期](#)
インク システム コンポーネントの寿命について詳しく説明します。
- [乾燥時間](#)
いかなる条件でも最高の出力品質を得るための乾燥時間機能とその使用方法について説明します。



HP インク サプライ品とは何ですか？

プリンタで使用する 4 色のインクごとに、それぞれ 2 つの個別のコンポーネント、すなわち [プリントヘッド](#) と [インクカートリッジ](#) が搭載されています。これらのコンポーネントは、HP インク サプライ品と呼ばれ、HP No. 選択番号が付いていますので、再注文するときに便利です。ご使用の **HP デザインジェット 500PS** プリンタは次の HP インク サプライ品を使用します。

- 黒のインク カートリッジは HP No 10 です。
- シアン、マゼンタ、イエローのカートリッジは HP No 82 です。
- すべてのプリントヘッドは HP No 11 です。

インク カートリッジ

お使いのプリンタの HP インク カートリッジは、保守やクリーニングの必要がありません。各インク カートリッジが正しくスロットに挿入されていれば、インクはプリントヘッドに流れていきます。プリントヘッドがページに塗布するインク量を制御しているので、インク残量が少なくなっても高品質な印刷を続けることができます。

インク カートリッジのインク残量が少なくなると、フロントパネルがそのことを表示します。すべてのインク カートリッジのインク残量を調べ、インク カートリッジの交換が必要かどうかを確認することもできます。詳細については、[インク カートリッジの情報](#) を参照してください。

インク カートリッジが空になると、プリンタは印刷を停止します。詳細については、「[インク カートリッジの交換](#)」を参照してください。

プリントヘッド

HP プrintヘッドは非常に耐久性に優れているので、インク カートリッジを交換するたびに交換する必要はありません。プリントヘッドはインク カートリッジから独立しているため、インク カートリッジのインク残量が少なくなっても優れたイメージ品質を提供することができます。

テキストやグラフィックスの線や点が不規則になるなど出力品質が低下してきた場合は、「[段差のある線](#)」を参照してください。



コンポーネントの識別

次のイラストは、HP インク サプライ品のコンポーネントを示しています。

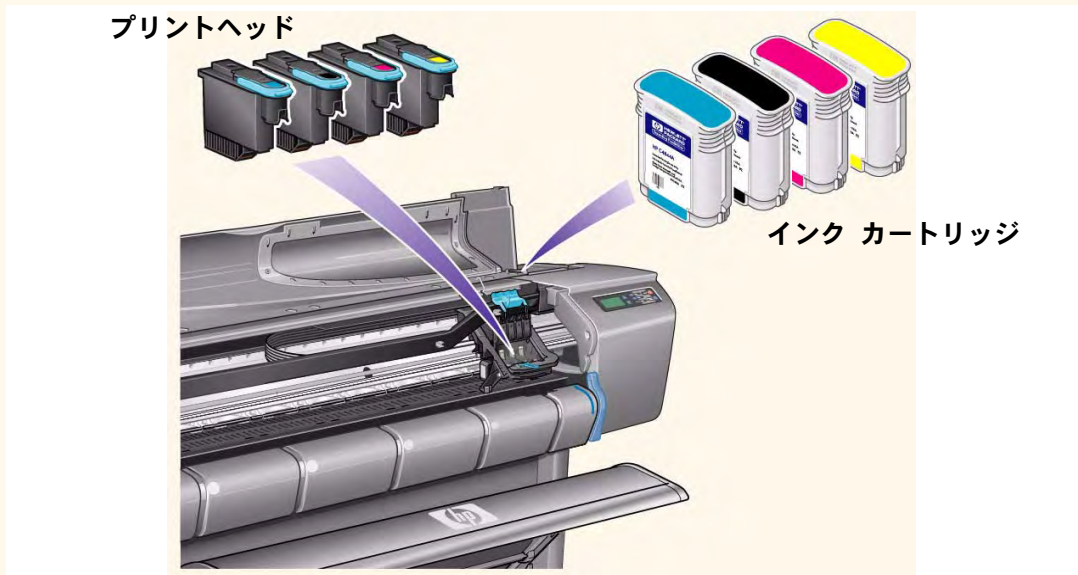

インク カートリッジとプリントヘッドには、HP 選択番号が付いているので、プリンタに対応する正しい HP インク サプライ品を探しやすくなっています。必要なプリントヘッドまたはインクカートリッジの色を確認し、正しい HP プリントヘッドまたはインク カートリッジを購入または注文してください。各インク カートリッジとプリントヘッドは、お近くの HP 販売店で別途に購入できます。詳細については、[アクセサリの注文](#)および[交換時期](#)を参照してください。



インク サプライ品のガイドライン

プリンタやインク システムで最適な出力結果を得るために、HP インク サプライ品を取り扱うときには次のガイドラインを必ず守ってください。

- パッケージに記載されている保証期限の前に必ずインク カートリッジとプリントヘッドを取り付けてください。
- インク カートリッジとプリントヘッドは、対応するカラー コードのスロットに取り付けてください。
- 取り付けの際は、フロントパネルの指示に従ってください。
- インク カートリッジやプリントヘッドはむやみに取り出さないようにしてください。
- プリンタの電源をオフにするときは、常にフロントパネルの オン / オフ ボタンを使用してください。これにより、プリントヘッドは乾燥しないように正しく収納されます。
- 印刷中にインク カートリッジを絶対に取り外さないでください。プリンタで交換の準備ができているときにだけ、取り外すようにしてください。取り外しおよび取り付け手順は、フロントパネルに表示されます。詳細については、HP インク サプライ品の[交換時期](#)を参照してください。

注意： はじめてプリンタがお手元に届いたときは、プリントヘッド キャリッジに4つのセットアップ用プリントヘッドが取り付けられています。これらのセットアップ用プリントヘッドは、インク システム（モジュール式）のチューブにインクの充填を行うために使用されます。セットアップ用のプリントヘッドをキャリッジから取り外すときは、必ず『組立ておよびセットアップ ガイド』のポスターに示された手順に従ってください。



事前の注意

HP インク サプライ品の取り扱いには注意が必要です。特にプリントヘッドは、非常に精密なデバイスなので、取り扱いには注意してください。

注意： プリントヘッドのノズルに触れたり、拭いたり、クリーニングしないでください。プリントヘッドに損傷を与える原因となります。

- プリントヘッドをノズルを下にして置かないでください。
- プリントヘッドの取扱いは乱暴にしないでください。常に丁寧に取り外してください。
- プリントヘッドは落とさないでください。正しく取り扱うことで、プリントヘッドの寿命がくるまでその性能を最大限に発揮することができます。
- 接点に少量のインクが付着していることがあるので、インク カートリッジのプリンタに挿入される方の端には触れないでください。
- 使い切っていないインク カートリッジと一緒に保存しないでください。

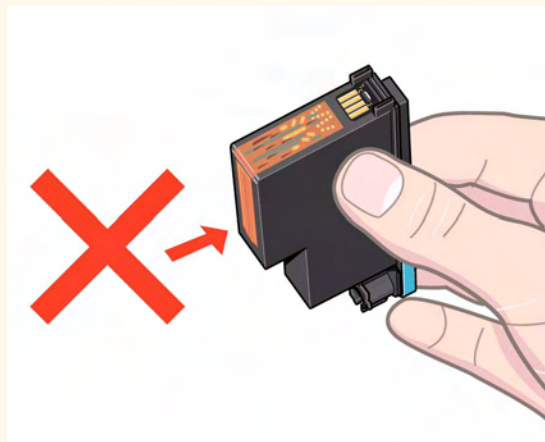

カラー校正

プリンタに取り付けた特定の用紙に合わせてインク システムを校正できます。これにより、出力したイメージと元のイメージの色をできるだけ一致させることができます。プリンタは、電源が入れられてからユーザが校正したデータを用紙の種類ごとに保管します。いったんプリンタの電源を切ってから、次にそれを起動すると、最後の校正が有効となりこの校正データを使用して出力します。

プリンタのカラー校正を実行するには、まず最初に正しい用紙を取り付けたかを確認し、以下のフロント パネルのメニューを選択します。

以下を選択してください
(▲ ボタンを使用)

次に以下を押
してください

- | | |
|--------------|----------|
| 1. インク | [入力] ボタン |
| 2. カラー コウセイ | [入力] ボタン |
| 3. ヨウシノ コウセイ | [入力] ボタン |

プリンタは校正パターンを印刷し、それをスキャンして取り付けた用紙の校正データを作成します。プリンタのカラー校正ステータスを調べるには、以下のフロント パネルのメニューを選択します。

以下を選択してください
(▲ ボタンを使用)

次に以下を押
してください

- | | |
|-------------|----------|
| 1. インク | [入力] ボタン |
| 2. カラー コウセイ | [入力] ボタン |
| 3. ステータス | [入力] ボタン |

フロントパネルに、現在どの用紙の種類に合わせてインク システムが校正されているかが表示されます。

すべての校正データを削除し、プリンタを工場出荷時の値にリセットするには、メニューから「カラー コウセイ」 > 「リセット」の順に選択します。



交換時期

HP インク サプライ品を交換する時期は、フロントパネルのガイダンスを参考にして判断します。次のコンポーネントの交換時期について説明します。

- [インク カートリッジ](#)
- [プリントヘッド](#)



乾燥時間

次の項目では、乾燥時間機能と、いかなる条件でも最高の出力品質を得るためにこの機能をどう利用するかについて詳しく説明します。

- [乾燥時間の設定](#)
フロントパネルから必要な乾燥時間を選択する方法について説明します。
- [典型的な乾燥時間](#)
約 25℃で 50% の相対湿度での HP テスト用紙の一般的な乾燥時間のリストを示します。
- [乾燥手順](#)
乾燥手順について詳しく説明します。



乾燥時間の設定

用紙の種類や環境的な条件によっては、用紙を取り出す前にインクを乾燥させる必要があります。フロントパネルで3種類の設定を選択できます。詳細については、[操作例](#)を参照してください。

「シュドウ」

プリンタは特定の乾燥時間が設定された用紙を保持し、フロントパネルに「残り乾燥時間」カウントダウンを表示します。この乾燥時間は、1分から99分の範囲で分単位で変更できます。

「ジドウ」

プリンタは、選択した用紙と現在の温度に応じて、自動的に適切な乾燥時間を決定します。乾燥中の場合は、プリンタはフロントパネルに「残り乾燥時間」カウントダウンを表示します。

「ナシ」

イメージの印刷が完了したら、乾燥時間を待たずに用紙はプリンタ下部の用紙スタッカに落とされます。

注意： 乾燥時間を短縮し印刷速度を上げると、印刷イメージの質を損ねたり、出力品質を低下させることがあります。



典型般的な乾燥時間

次の表は、約 25℃で 50% の相対湿度での HP テスト用紙の一般的な乾燥時間を示したものです。

用紙の種類別の乾燥時間

HP テスト用紙の種類	乾燥時間（秒）		
	高速	標準	高品質
インクジェット普通紙（ボンド紙）	0	25	
ベラム紙	60	120	180
モノクロ & カラー・トレーシング ペーパー			
コート紙	0	60	
厚手コート紙	0	60	
マットフィルム	60	180	
光沢フォト用紙	120		
半光沢フォト用紙			
半光沢紙			
クリアフィルム	60		
半透明ボンド紙	60	120	180
キャンバス	6000		
HP Poster Paper	60		
HP バナー材料（Tyvek®）			
ビニール（粘着タイプ）			



乾燥手順

乾燥手順は次のとおりです。

1. 印刷イメージは、プリンタ ウィンドウの下から排出され、吸引によりプリンタの**プラテン**に落とされます。
2. フロントパネルに次のように表示されます。

カウントダウン
タイマは、残り
の乾燥時間を示
します。

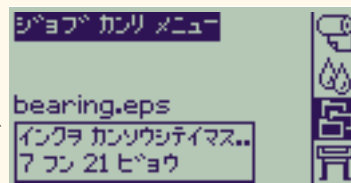

3. [キャンセル] または [排紙/カット] ボタンを押すと、乾燥時間をキャンセルし、用紙を取り出すことができます。
4. 乾燥時間が終了した後：
ロール紙の場合、プリンタは用紙をカットし吸引をオフにすると、印刷イメージは用紙スタッカに落ちます。
カット紙の場合は、吸引が自動的にオフになり、用紙スタッカに落ちます。



インク カートリッジ

- [インク カートリッジ エラー](#)
フロントパネルに表示されるインク カートリッジに関するエラー メッセージを詳しく説明します。
- [インク残量](#)
フロントパネルに表示されるインク カートリッジのインク残量に関する情報を詳しく説明します。
- [インク カートリッジの情報](#)
フロントパネルにインク カートリッジの現在のステータスを表示する方法を示します。
- [インク カートリッジの交換](#)
インク カートリッジの交換手順について詳しく説明します。



インク カートリッジ エラー

フロント パネルには、次のようなインク カートリッジのエラー メッセージが表示されます。



カートリッ
ジが取り付
けられてい
ない



不良のカー
トリッジ



カートリッ
ジの使用期
限が近づ
いている



カートリッ
ジが空

注記： カートリッジの使用期限の日付が過ぎると、不良カートリッジのメッセージが表示され、交換する必要があります。

プリンタは、[インク残量](#)も表示します。



インク残量

インク カートリッジのインク残量が、少ない、非常に少ない、空になるとフロント パネルにインク残量が表示されます。HP インク サプライ品の現在のステータスを常に把握できます。



カートリッ
ジが満タン



低インク
レベル警告



カート
リッジが空

注記： プリント ジョブの種類（線画など）により、低インク レベル警告が長期に表示されることがあります。

注記： インク カートリッジ レベル情報が自動的に「インク メニュー」に表示されない場合は、「インク メニュー」 > 「ジョウホウ」 > 「インク カートリッジ」 > 「インク レベル」を選択して表示することもできます。



インク カートリッジの情報

次の手順を使用して、フロントパネルに「インク カートリッジノ ジョウホウ」を表示します。

フロントパネルに表示されるメニュー項目は次のとおりです。

以下を選択してください
( ボタンを使用)

次に以下を押
してください

- | | |
|-------------------------------------|----------|
| 1. インク | [入力] ボタン |
| 2. ジョウホウ | [入力] ボタン |
| 3. インク カートリッジ | [入力] ボタン |
| 4. シアン、マゼンタ、イエロー、ク
ロノ インク カートリッジ | [入力] ボタン |

フロントパネルに選択したインク カートリッジの次の情報が表示されます。

- カラー：シアン、マゼンタ、イエロー、クロ
- モデル：HP No 82（シアン、マゼンタ、イエロー）またはHP No 10（クロ）
- ステータス：「セット サレマシタ」、「ノコリワズカデス」、「インクガ アリマセン」、「トリツケラレテ イマセン」、「キゲンギレ デス」、「コショウ シテイマス」
- 使用期限の日付
- シリアル番号
 - インク レベル：cc と % で表示



インク カートリッジの交換

右のアニメーションではインク カートリッジの交換方法を示しています。

警告： プリンタが動かないように、プリンタのキャスターがロックされていること（ブレーキレバーが下げられた状態）を確認してください。

注意： 交換する場合は、インク カートリッジのみを取り外します。

注意： 印刷中にカートリッジを交換しないでください。交換すると現在のプリント ジョブがキャンセルされてしまいます。

プリンタがカートリッジのインク切れを検出しフロントパネルにその結果が表示された場合、またはカートリッジのインク レベルが低くインク切れになる前に交換したい場合は、カートリッジを交換する必要があります。



アイコンをクリックして、アニメーションを表示します。

[印刷可能バージョン](#)の表示をあらかじめ印刷しておく、プリンタがコンピュータから離れて設置されている場合などに、プリンタの側でイラストに示された手順を確認できます。



プリントヘッド

- [プリントヘッドのエラー](#)
フロントパネルに表示されるプリントヘッドのエラー メッセージについて詳しく説明します。
- [プリントヘッドの情報](#)
フロントパネルにプリントヘッドの現在のステータスを表示する方法について示します。
- [プリントヘッドの交換](#)
プリントヘッドの交換手順について詳しく説明します。
- [プリントヘッドの軸合わせ](#)
プリントヘッドの軸合わせ手順について詳しく説明します。



プリントヘッドのエラー

フロントパネルに次のようなプリントヘッドに関するエラーメッセージが表示されます。

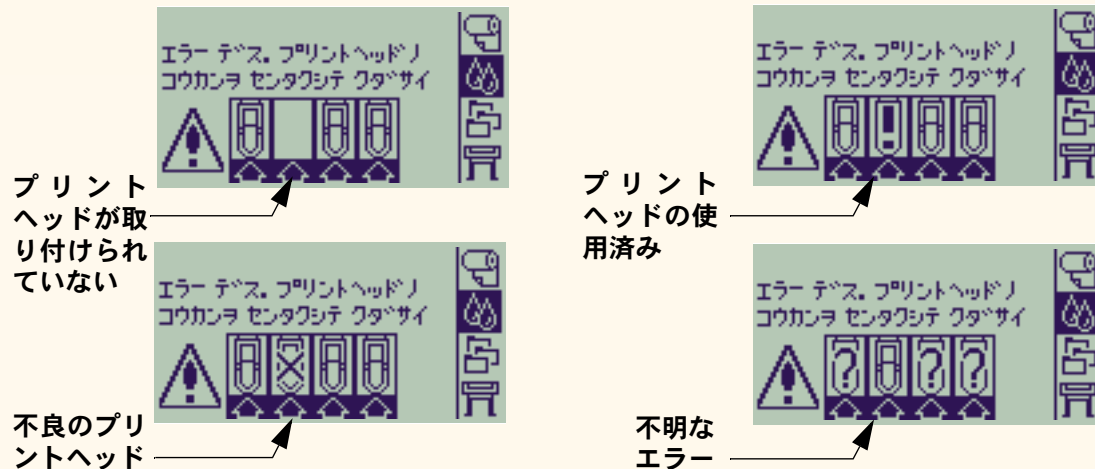

注記： プリントヘッドの1つに問題があるが、システムが問題があるプリントヘッドを検出できない場合、不明なエラーが表示されます。この問題の解決方法については、[不明なプリントヘッド エラー](#)を参照してください。



プリントヘッドの情報

次の手順を使用して、「プリントヘッドノ ジョウホウ」画面をフロントパネルに表示します。

フロントパネルのメニュー選択項目は次のとおりです。

以下を選択してください
(▲ ▼ ボタンを使用)

次に以下を押
してください

- | | |
|------------------------------|----------|
| 1. インク | [入力] ボタン |
| 2. ジョウホウ | [入力] ボタン |
| 3. プリントヘッド | [入力] ボタン |
| 4. シアン、マゼンタ、イエロー、クロノ プリントヘッド | [入力] ボタン |

フロントパネルに、選択したプリントヘッドの次の情報がに表示されます。

- カラー: シアン、マゼンタ、イエロー、クロ
- モデル: HP No 11 およびホショウ (ホショウナイ、ホショウガイ)
- ステータス: 「セットサレマシタ」、「トリツケラレテイマセン」、「シヨウズミデス」、および「フメイデス」。問題がある場合、システムは次のような対応策を表示します。「トリツケラレテイマセン」 → 「トリツケテクダサイ」、「フメイデス」 → 「トラブルシュート」、「コショウ シテイマス」、「シヨウズミデス」 → 「プリントヘッドノ コウカン」
- 保証期限の日付
 - シリアル番号
 - 使用インク量: cc と % で表示
 - 用紙詰まり
 - プリントヘッドの軸合わせとカラー校正が行われている場合



プリントヘッドの交換

アニメーション シーケンスはプリンタのプリントヘッドの交換方法を示しています。

フロントパネルのメニュー選択項目は次のとおりです。

以下を選択してください
( ボタンを使用)

次に以下を押
してください

- | | |
|-------------------|----------|
| 1. インク | [入力] ボタン |
| 2. プrintヘッドノ コウカン | [入力] ボタン |

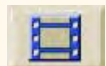

アイコンをクリックして、アニメーション シーケンスを実行します。シーケンスの[印刷可能バージョン](#)も使用できます。

プリントヘッドを交換して用紙を取り付けると、プリンタは[プリントヘッドの軸合わせ](#)を開始するように指示するメッセージを表示します。用紙が取り付けられていないと、プリンタは用紙を取り付けるように指示するプロンプトを表示し、その後自動的に軸合わせを開始します。軸合わせには数分かかり、完了するとプリンタは[カラー校正手順](#)の実行を指示するプロンプトを表示します。

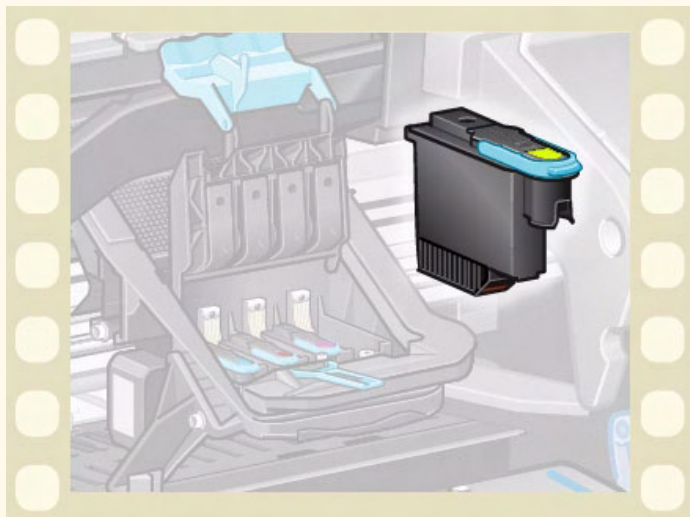

プリントヘッドの軸合わせ

プリントヘッドの軸合わせを行う前に、インクジェット普通紙（ボンド紙）、コート紙、厚手コート紙、光沢フォト用紙、普通紙のいずれかの用紙を取り付ける必要があります。プリントの軸合わせを上記以外の用紙で実行しようとすると、プリンタはプリントヘッドの軸合わせの前に別の用紙を取り付けるように指示するプロンプトを表示します。

最高の出力品質を得るためにプリントヘッドの軸合わせが要求されることがあります。手動でプリントヘッドの軸合わせを選択するには、正しい種類のロール紙またはカット紙が取り付けられていることを確認してください。

軸合わせには、約 4.5 分かかかる標準軸合わせと約 11 分かかかる詳細軸合わせの 2 種類があります。通常の使用では、標準軸合わせをお勧めします。標準軸合わせでは、横置きに取り付けた最低 A4/レター サイズの紙が必要です。詳細軸合わせは、特に幅広の出力や高速印刷モードなど垂直方向の線質の変化で表される用紙スペースの変化にペンを校正するときに使用します。詳細軸合わせでは、横置きに取り付けた最低 A3/B サイズの紙が必要です。2 つの別個の出力が行われます。

次に、下記のフロントパネルのメニュー選択を使用して軸合わせを開始します。

以下を選択してください
( ボタンを使用)

次に以下を押
してください

- | | |
|-------------------------------------|----------|
| 1. インク | [入力] ボタン |
| 2. プリントヘッドノ ジクアワセ | [入力] ボタン |
| 3. ヒョウジュン (4.5 フン)
ショウサイ (11 フン) | [入力] ボタン |

選択が終了すると、プリンタは軸合わせを開始します。この処理は数分かかります。

また、プリンタは、[インク カートリッジの交換](#)の後も、標準軸合わせ手順を使用して、自動的にプリントヘッドの軸合わせを行います。プリントヘッドの交換後軸合わせが完了すると、プリンタは次に[カラー校正](#)手順を実行するかを尋ねるプロンプトを表示します。



解決法

次のトピックでは、トラブルの解決に必要ないくつかの手順やプリンタの使用中に生じたさまざまな問題の解決方法についてを説明します。

トラブルの解決タブは以下のトピックで構成されています。

- [トラブルの解決](#)では、特定の問題を迅速に解決する方法を説明します。また、詳細な情報の入手方法についても説明します。
- [イメージ品質のトラブル](#)では、イメージ品質に関するトラブルの解決手順を 順を追って説明します。
- [サプライ品のトラブル](#)では、インクサプライ品のインク カートリッジやプリントヘッドを取り付ける際に生じるトラブルの対処方法を説明します。
- [用紙の問題](#)では、印刷したイメージに汚れやしみがする場合や、用紙詰まりが発生した場合の対処方法を説明します。
- [イメージ エラー](#)の章には、プリンタで印刷したイメージが正しくなかったり、予想したものと違う場合の処置に関する情報が含まれています。
- [その他のトラブル](#)では、発生する可能性があるその他のトラブルについて説明します。
- [お問い合わせ](#)では、トラブルを解決できない場合の対処方法について説明します。また、HP カスタマ・ケア・センターへの連絡方法についても詳しく説明します。



トラブルの解決

- フロントパネル メッセージの意味については、[メッセージの説明](#)を参照してください。
- トラブルの原因を一定の作業に限定することができる場合は、まずこのマニュアルの関連項目の手順を参照してください。本書の索引や目次を使って該当する項目を見つけてください。たとえば、ページ サイズでトラブルが生じた場合は、ページ サイズを参照してください。
- トラブルがプリンタのイメージ品質に直接影響を与える場合は、まず最初に[イメージ品質のトラブル](#)を参照してください。
- 以下のトピックを参照してください。
 - [サプライ品のトラブル](#)
 - [用紙の問題](#)
 - [通信に関するトラブル](#)
 - [イメージ エラー](#)
 - [その他のトラブル](#)
- 問題がソフトウェア ドライバに関連したもので、HP 社製ドライバを使用している場合は、ドライバに付属のマニュアルやオンライン ヘルプを参照してください。
- トラブルの原因がはっきりしない場合は、[トラブルの原因を見つける](#)を参照してください。
- それでも問題を解決できない場合は、[お問い合わせ](#)を参照してください。



トラブルの原因を見つける

1. フロントパネルのディスプレイに表示されるメッセージを確認します。フロントパネル メッセージの詳細については、[メッセージの説明](#)を参照してください。
2. プリンタをテストします。
 - プリンタ前面のスイッチでプリンタの電源を切ります。電源コードがしっかりとプリンタに差し込まれ、正しいコンセントに接続されていることを確認します。
 - プリンタの電源を入れます。短い初期化の後、メイン メニューに続いて HP ウェルカム画面がフロントパネルに表示されることを確認します。
3. コンピュータのハードウェアおよびインタフェースをテストします。
 - コンピュータとプリンタが正しいインタフェース ケーブルで接続され、そのケーブルが正しいポートにしっかりと接続されていることを確認します（「組立ておよびセットアップ ガイド」を参照）。



イメージ品質のトラブル

HP デザインジェット 500PS プリンタには、イメージに関するあらゆるトラブルを迅速に解決できるトラブルシューティング ユーティリティがインストールされています。ユーザー側で（プリンタの判断によらず）出力品質に問題があると判断した場合に、このユーティリティを使用してください。

出力品質に関連すると思われたトラブルが、実際は、印刷するイメージの種類に対しプリンタの設定が間違っていることが原因で発生している場合があります。トラブル診断の第1段階として、まず[設定の修正](#)を必ず参照し、トラブルの原因を明らかにしてください。

プリンタのフロントパネルに「プリントヘッドが キノウ シマセン」などのメッセージが表示された場合は、[メッセージの説明](#)を参照し、そのメッセージに該当する指示に従ってください。

出力品質のトラブルには、次のようなものがあります。

- [段差のある線](#)
- [不完全な線](#)
- [カラー精度](#)
- [水平方向の帯状のムラ](#)
- [カラーの軸合わせ](#)

上記のようなトラブルが発生した場合は、まず最初にフロントパネルに表示される質問に答えて[トラブルの解決手順](#)を進めてください。イメージ品質のトラブルを解決するための適切な修正措置を特定できます。



設定の修正

この章のイメージ品質診断手順を試す前に、プリンタが期待通りに印刷するように正しく設定されているかを確認してください。イメージ品質に関するトラブルの多くは、プリンタを正しく設定することで解決できます。

1. プリンタの性能を最大限に利用するには、純正の HP アクセサリおよびサプライ品を使用してください。優れた信頼性で最高の出力品質を得るために十分テスト済みです。HP 用紙の詳細については、[用紙の種類](#)を参照してください。
2. フロントパネルで選択した用紙の種類が取り付けられている用紙の種類と一致していることを確認してください。確認するには、フロントパネルで「**ロールシ**」または「**カットシ**」のメニューへ移動して、**【入力】** ボタンを押します。
3. 最高の出力品質を実現するためには、HP 認定用紙のみを使用してください。HP 用紙の詳細については、[用紙種類の仕様](#)を参照してください。弊社のホームページ、<http://www.jpn.hp.com> をご覧になって最新情報を入手することもできます。
4. プリンタで正しい**出力品質**（「**コウソク**」、「**ヒョウジュン**」、「**コウヒンシツ**」）が選択されていることを確認してください。出力品質は、プリンタ ドライバの [基本設定] ダイアログ ボックスまたはフロントパネルの「**セットアップ メニュー**」で設定されます。プリンタ ドライバを設定すると、フロント パネルの設定は無効になります。
5. 最高の出力品質を得るには、「**コウヒンシツ**」を選択します。
6. 他社のドライバを使用している場合は、プリンタに取り付けられている用紙の種類と、フロントパネルの用紙の設定を一致させます。用紙の種類と出力品質の設定については、ソフトウェアに付属しているマニュアルを参照してください。
7. イメージ品質のトラブルがカラー精度に関連して発生している場合は、[カラー精度](#)で詳しい設定方法を参照してください。



トラブルの解決手順

イメージ品質にトラブルが発生した場合は、まず最初にトラブルの解決手順を実行します。トラブルの解決手順を終了するための一連のプロセスについては、[トラブルの解決のフローチャート](#)を参照してください。

この手順を行う際は、イメージ品質に関する問題が発生したときと同じ種類（光沢紙など）の用紙を取り付けることが重要です。異なる種類やサイズの用紙を使用すると、問題解決の可能性が低くなります。

トラブルシューティング ユーティリティの実行

1. フロントパネルのメインメニューから、「**インクメニュー**」（）を選択し、**[入力]** ボタンを押します。
2. 「**トラブルノカイケツ**」を選択し、**[入力]** ボタンを押します。
3. プリンタは、まず最初にプリントヘッドが軸合わせされているかを調べます。プリントヘッドの軸合わせエラーは、イメージ品質の問題の一般的な原因です。プリントヘッドが軸合わせされていない場合、[プリントヘッドの軸合わせ](#)を指示するプロンプトが表示されます。この手順では、取り付けた用紙を数センチ使用し、処理に数分かかります。

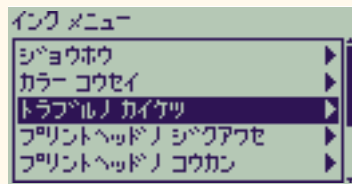

注記： プリントヘッドの軸合わせルーチンで印刷したパターンを解釈する必要はありません。

4. プリントヘッドの軸合わせが不要と思われる場合は、プリンタは 自己診断プリント A を出力します。この自己診断プリントの詳しい使用方法については、[自己診断プリント A の解釈](#)を参照してください。



自己診断プリント A の解釈

自己診断プリント A にはいくつかのカラー バーと細い黒の破線部が含まれています（実際の線は互いにもっと接近しています）。

1. 自己診断プリント A の破線を注意深く検分して、問題がないかを確認します。

よくある問題

- 細い線が次のようにぎざぎざに見える。

~~~~~ ~~~~~ ~~~~~; 細い線は、必ずしも完全に揃っている必要はありませんが、直線でなければなりません。ひどい場合には、線全体が歪んでいます。ここでは、コラム内の短い歪みは無視します。

2. 自己診断プリント A のカラー バーを注意深く調べ、問題がないかを確認します。よくある問題

- カラー ブロックに細い筋や、帯状の線が入る。

3. 自己診断プリント A で破線に問題があると認識すると、[拡張精度校正](#)ルーチンを使用するよう指示するプロンプトが表示されます。プリンタはルーチンの手順 3 に進みます（校正を続行したくない場合は、**【キャンセル】** ボタンを押します）。

4. 自己診断プリント A で、筋や帯状の線などカラー バーに問題がある場合は、プリンタは問題があるプリントヘッドのクリーニングを試みます。プリントヘッドは 3 回までクリーニングできます。クリーニングが不可能となると、トラブルの解決処理を終了するメッセージを表示します。そのまでは再印刷を試み、必要に応じてもう一度 トラブルの解決ルーチンを実行します。プリンタはプリントヘッドのクリーニングを終了すると、自己診断プリント A で（黒い線ではなく）カラー ブロックを再出力し、ユーザにもう一度調べるように要求します（手順 1 と同様に）。

5. 最初に自己診断プリント A を出力したときに問題がない場合、プリンタは自己診断プリント B を出力します。この自己診断プリントの使用法については、[自己診断プリント B の解釈](#)を参照してください。

自己診断プリント A

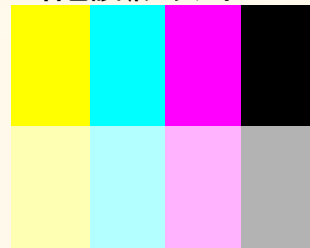

この黒い帯は無視してください。

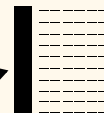



## 自己診断プリント B の解釈

1. 自己診断プリント B のパターンの色ごとに、欠落した線がないかを調べるように要求されます。色の欠落があるという回答した場合、プリンタはプリントヘッドのクリーニングを試みます。プリントヘッドのクリーニングが完了したら、自己診断プリント B がもう一度印刷され、いくつかの質問が再表示されます。
  2. その後もイメージに関するトラブルが解消されない場合は、トラブルの解決手順を再度実行してください。
- 2 つの自己診断プリントでパターンとカラー バーに問題がないと判明した場合、イメージ品質の問題はソフトウェアの設定に誤りがあるか、「**シュツリョク ヒンシツ**」を「**ヒョウジュン**」または「**コウソク**」ではなく、「**コウヒンシツ**」に設定しなければなりません。

トラブルの解決ルーチンでプリントヘッドの軸合わせが必要と示されなかった場合は、**[インク]**メニューから「プリントヘッドノ ジクアワセ」を選択し、イメージ品質の問題解決を試みることができます。

自己診断プリント B

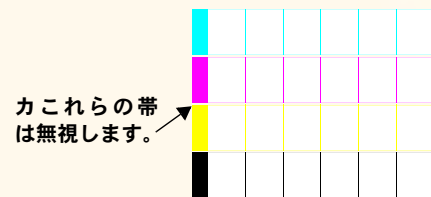

# トラブルの解決のフロー チャート

次の図は、トラブルの解決手順の流れを示しています。

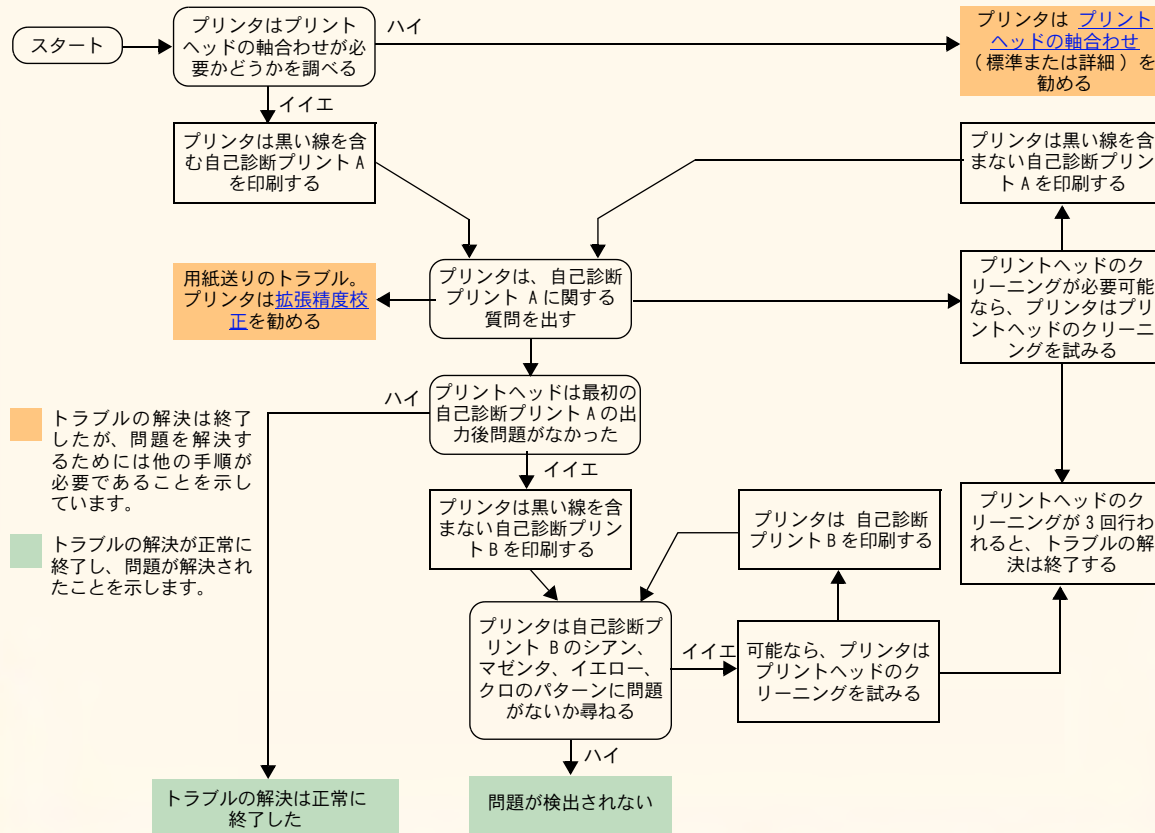

■ トラブルの解決は終了しましたが、問題を解決するためには他の手順が必要であることを示しています。

■ トラブルの解決が正常に終了し、問題が解決されたことを示します。



## 拡張精度校正

この校正手順を行う際は、イメージ品質に関する問題が発生したときと同じ種類（光沢紙など）と幅（A0 または 36 インチ）の用紙を取り付けることが重要です。ロール紙またはカット紙のいずれも使用できます。

このルーチンはパターンを出力し、次にロール紙をカットするか（カッターを ON に設定しておく必要があります。[カッターの制御](#)）、カット紙を排出します。最低でも長さ 65 cm/25.5 インチ、幅 50 cm/19.7 インチの用紙が必要となります。排出された用紙はカット紙として再度取り付けてください。プリンタはパターンを正確に測定し、データ列を印刷する際の用紙送り量に合わせた調整を行います。（[カット紙を取り付ける](#)を参照してください）

印刷されたパターンはプリンタでのみ使用されます。このパターンの特性をイメージの品質に関連づけることはできません。

1. 正しい用紙を取り付けて、フロントパネルのメインメニューから「ヨウシメニュー」(ヨウシ)を選択し、【入力】ボタンを押します。
2. 「カクチョウ セイド コウセイ」を選択し、【入力】ボタンを押します。
3. 「パターンノ サクセイ」を選択し、【入力】ボタンを押します。プリンタは校正パターン（右図参照）を出力し、用紙をカットまたは排出します。
4. 印刷された面を上にし、点線部分が上に来るように（90°回転させます）カット紙を取り付けます。
5. 「パターンノ ソクテイ」を選択し、【入力】ボタンを押します。プリンタは校正パターンを読み取り、適切な内部調整を行います。

これらの[拡張精度校正值](#)は、ユーザが異なる用紙の種類で2回以上拡張精度校正を使用するまで、校正した用紙で印刷しているときは、校正時の値が使用されます。

出力時（パターン作成時）の用紙の方向

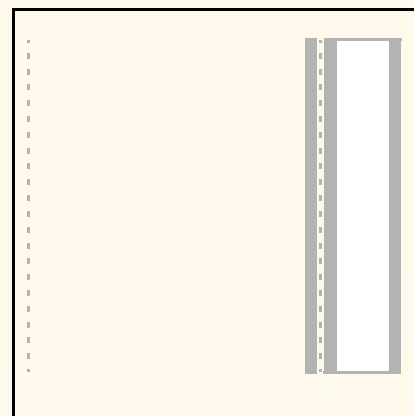

取り付け時（パターン測定時）の用紙の方向



## 拡張精度校正値

プリンタは、校正に使用した最後の2種類の用紙の拡張精度校正値を保存します。印刷時に、プリンタはユーザが選択した用紙と保管した値を一致させようとします。一致する場合、プリンタは保管した拡張精度校正値を適用します。

使用する用紙が最後の2つの拡張精度校正のどちらにも使用されなかった場合、プリンタはデフォルト値を使用します。

「カクチョウ セイド コウセイ」メニューの「デフォルトニ モドス」オプションは、プリンタ メモリの拡張精度校正値をすべて消去します。すなわち、ユーザが拡張精度校正を再実行するまで、プリンタはすべての種類の用紙に対し工場出荷時のデフォルト値を使用します。



カクチョウ セイド コウセイ

パターン1 サクセイ ▶  
パターン1 ソクテイ ▶  
デフォルトニ モドス



## 段差のある線

印刷されたイメージを見たときに、矢印の境界線に段差のある線と斜めの線が見られます。この線は段差のないまっすぐな線ではなくてはいけません。

以下の図は、段差のある線のトラブルが発生している場合にどのように見えるか示したものです。

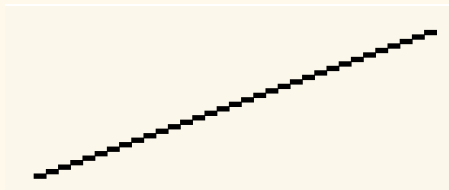

### このトラブルの解決方法

1. フロントパネルとドライバ ソフトウェアで出力品質を「**コウヒンシツ**」に変更して、解像度 (dpi) を高くします。
2. このトラブルは印刷しようとしているイメージ自体に問題があることがあります。ファイルを生成したアプリケーションでイメージを修正してください。



## 不完全な線

印刷されたイメージに、以下のようなトラブルが見られます。

- 線が欠けていたり、はっきりしない
- 印刷された文字に欠落部分がある

以下の図は、不完全な線のトラブルが発生している場合にどのように見えるかを示したものです。

# TEST

テキストの一部が欠けています。  
「TEST」とならないといけません。

このトラブルの解決方法については、[トラブルの解決手順](#)を参照してください。





## カラーの軸合わせ

印刷したイメージが以下のような状態です。

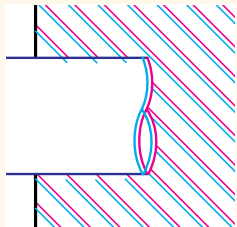

カラーの線がずれていて正しいカラーが印刷されません。

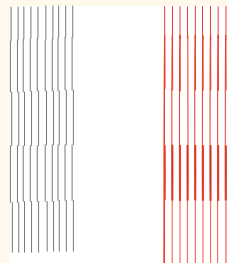

垂直方向の線が軸ずれしているかゆがんでいます（滑らかなでない）。

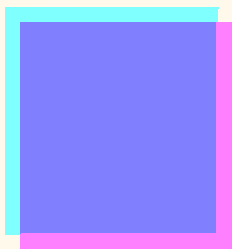

カラーの部分の境界線が重なっていて、重なった領域が違うカラーになっています。

このトラブルの解決方法については、[トラブルの解決手順](#)を参照してください。



## 水平方向の帯状のムラ

印刷したイメージに濃淡の線がある場合は、特に高濃度のインク領域で顕著に見られます。このトラブルは帯状のムラと言います。

**重要** 帯状のムラは、「コウソク」および「ヒョウジュン」モードで高濃度の印刷をすると起こりやすくなります。最高のイメージを得るためには、常に高品質モードで印刷します。

以下の図は、帯状のムラがどのように見えるかを示したものです。

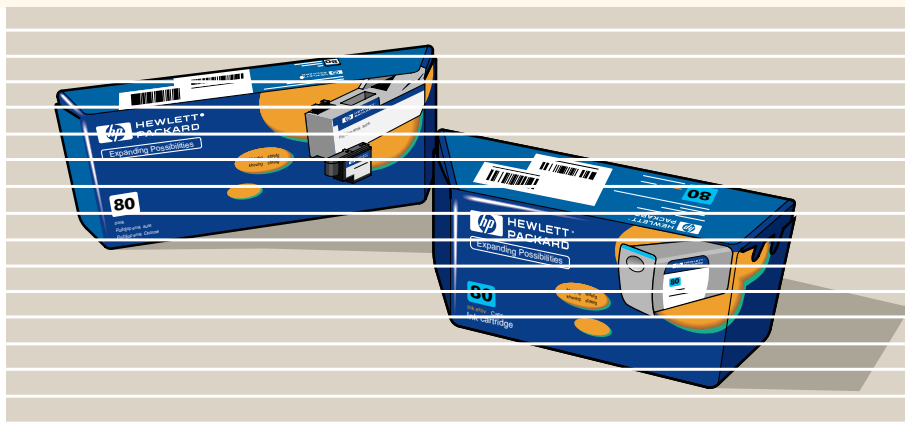

このトラブルの解決方法については、[トラブルの解決手順](#)を参照してください。



## カラー精度

カラー精度のトラブルを解決する際は、次の項目を確認してください。

### 用紙

HP 純正用紙を取り付けていること、および、フロントパネルとドライバで選択した用紙種類が正しいことを確認してください。

### 関連トピック

- [カラー濃度のトラブル](#)
- [長期的なカラーのにじみ（光沢紙）](#)
- [カラー精度の設定](#)
- [カラー精度の追加情報](#)



## カラー濃度のトラブル

- 用紙は古くなるにつれ色褪せ、変質します。用紙の保存状態を確認してください。
- 印刷の最中に環境条件が著しく変化すると、カラー濃度にも変化が見られます。印刷が行われた後で印刷物が極端な環境条件に置かれる場合は（特に高湿度）、時間を短縮することで、カラー濃度のトラブルを減らすことができます。
- お使いの と他のシリーズのHPデザインジェットプリンタで印刷されたイメージの色が異なる場合があります。これはプリンタの種類により使用するインクが異なるためで、特別な問題ではありません。

## 長期的なカラーのにじみ（光沢紙）

湿度が高い場所でプリンタを使用していると、カラーがにじんで線がかすんだり、ぼやけることがあります。

- 印刷中の用紙を取り替えるか、湿度が高くない場所にプリンタを移動してください。



## カラー精度の設定

各種の用紙に対するインクの適用方法は、プリンタで設定します。次の表を参考に、プリンタとソフトウェアを設定してカラー精度を向上してください。

| 設定する場所      | 設定内容                 | 選択                                                          |
|-------------|----------------------|-------------------------------------------------------------|
| インク<br>メニュー | カラー コウセイ > ヨウシノ コウセイ | プリンタに取り付けた用紙の種類に一致するように選択。 <a href="#">用紙の種類</a> を参照してください。 |



## カラー精度の追加情報

カラーの精度は、使用するソフトウェアやドライバによっても影響されます。次の資料をお読みください。

- アプリケーションについては、プリンタに付属の『Software Application Notes（英語版）』を参照してください。
- 本製品に付属しているドライバのオンライン ヘルプ。
- カラーのトラブルの原因が見つからない場合、サポート窓口で連絡する前に、CMYK の内どのインクが使われている部分にトラブルがあるのかを確認してください。





## サプライ品のトラブル

HP インク サプライ品 の使用時に発生する問題のほとんどは、フロントパネルの指示に従って解決できます。唯一の例外は、[不明なプリントヘッド エラー](#)が表示された場合です。フロントパネルに表示されるメッセージについては、[メッセージの説明](#)を参照してください。

### プリントヘッド交換後のトラブル

プリントヘッドを交換後、プリンタがプリントヘッドに誤りがあるか、正しく取り付けられていないことを示す場合は、次の手順を実行してください。

- プリントヘッドから保護テープが取り外されていることを確認します。
- プリントヘッドをキャリッジ アssenブリに挿入します。今度はラッチを使用してカバーを閉じてください。
- プリントヘッドを新品に交換します。詳細については、[プリントヘッドの交換](#)を参照してください。

### インク カートリッジ挿入時のトラブル

1. 正しい HP インク サプライ品インク カートリッジを使用していることを確認します。
2. カートリッジとスロットのカラーが一致していることを確認します。
3. カートリッジのカラー コード ラベルが上を向いていることを確認します。

**注意：** インク カートリッジ用スロットの内部をクリーニングしないでください。

### プリントヘッドの挿入トラブル

1. 正しい HP インク サプライ品プリントヘッドを使用していることを確認します。
  2. プリントヘッドとスロットのカラーが一致していることを確認します。
  3. プリントヘッドの向きが正しいことを確認します。
- 詳細については、[プリントヘッドの交換](#)を参照してください。



## 不明なプリントヘッド エラー

不明なプリントヘッド エラーは、プリントヘッドのいずれかに問題があるが、システムがどれかを検出できないときに発生します。このトラブルが発生すると、フロントパネルにこのエラー メッセージが表示されます。不明なエラーを持つプリントヘッドの数は、すべてのカラー プリントヘッドまたはすべてのプリントヘッドのいずれかです。

次の手順を使用して、問題があるプリントヘッドを見つけます。

1. フロントパネルから「プリントヘッドノ コウカン」を選択します。
2. キャリッジ カバーを開き、すべてのプリントヘッドを取り除きます。
3. シアンのプリントヘッドだけを取り付け、キャリッジ カバーとウィンドウを閉じます。
4. フロントパネルを調べ、シアンのプリントヘッドのステータスが「**FX**」または「**?**」である場合、シアンのプリントヘッドに問題があり、交換する必要があります。シアンのプリントヘッドのステータスが「OK」の場合は、正常に機能していることとなります。他のカラー プリントヘッドについても**手順 1**から順に実行し、問題があるプリントヘッドを見つけます。

エラーメッセージ (4.577)

Paper type not valid to align printheads. Change paper type to align. Press ENTER to continue



## 用紙の問題

- [用紙](#)  
用紙の問題を防止するための一般的な規則について詳しく説明します。
- [用紙詰まりの解決](#)  
用紙詰まりの解決方法について詳しく説明します。
- [用紙にインクのしみがつく](#)  
ゆがんだ線、にじんだ線、光沢紙のこすった跡など、インクの汚れの解決方法を詳しく説明します。
- [用紙の取り付けトラブル](#)  
フロントパネルで用紙の軸合わせエラーまたは取り付けエラーの表示が消えない場合の対処方法について説明します。
- [用紙の出力トラブル](#)  
印刷された用紙が床に落ちてしまったり、用紙スタッカに正しく排出されない場合の対処方法について説明します。



## 用紙

印刷するイメージに対して適切な用紙を選び、ソフトウェア側でも正しく設定されていることを確認してください。カラー精度と出力品質においてトラブルが発生しないようにするには、プリンタに対応している用紙の種類を使用してください。

他社製用紙またはお使いのプリンタに対応していない用紙を使用すると、出力品質が著しく低下します。HP 用紙の詳細については、[用紙の種類](#)を参照してください。



## 用紙詰まりの解決

フロントパネルに右のようなメッセージが表示された場合は：

プリンタに用紙が詰まっている可能性があります。用紙詰まりはさまざまな原因で発生します。

- プリンタに取り付けられている用紙が厚すぎる。または薄すぎる。対応していない用紙が取り付けられている。
- 用紙がしわになっている、ずれている、またはたるんでいる。
- 用紙に吹き付けるインクの量が多すぎるため、用紙がしわになっている、またはたるんでいる。
- ロール紙の終端部が芯に糊付けされているため、用紙を送れない。
- 用紙の断片または用紙の粉がカッター ガイドやその他の稼動部品に詰まっている。

詰まった用紙の取り出し方法については、[詰まった用紙を取り除く](#)を参照してください。

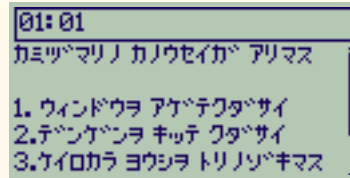



## 詰まった用紙を取り除く

1. ウィンドウを上げます。
2. プリンタ前面の電源スイッチを切ります。
3. 必要に応じてプリントヘッド キャリッジを注意深く移動させます。— 可能であれば、左右どちらかのカバー部分まで完全に動かしてください。キャリッジを移動させる方向は、用紙が詰まっている場所により異なります。

**注意：** プリントヘッド キャリッジを動かす場合は、黒いプラスチック部分以外は触らないようにしてください。

4. 必要に応じて用紙カッターを左右どちらかに（用紙が詰まっている場所により異なります）注意深く移動させます（右に移動させると用紙経路を塞いでしまう場合があります）。

**注意：** カッターは、プリンタと水平に取り付けられたガイドの近くを持つと簡単に動かすことができます。その際、プリンタと水平に取り付けられた金属製のスライド バーには触れないようにしてください。

5. 必要に応じて青い用紙取り付けレバーを上げ、詰まった用紙を取り除きます。作業が完了したら、必ずレバーを下げてください。
6. プリンタ上部から簡単に引き出せる用紙があれば、注意深く取り出します。
7. 残りのロール紙またはカット紙を下向きに注意深く引っ張り、プリンタから取り出します。ロール紙の端をはさみで切らなければならない場合もあります。
8. カッター ガイド、用紙の経路、プリントヘッド キャリッジの待機場所などの印刷作業部分に、何も残っていないこと、ごみなどが付着していないことを確認します。用紙の粉が付着している場合は、ブラシや掃除機で取り除いてください。

スライドバー

取り付けガイド

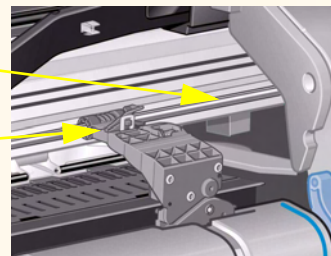

[詳細 ...](#)



## 詰まった用紙を取り除く（続き）

**注意：** プリントヘッド キャリッジの待機場所は、非常に汚れやすくなっています。インクが手に付かないように注意してください。

9. ウィンドウを下げ、プリンタの電源を入れます。
10. プリンタの初期化が完了するまで待ちます。
11. フロントパネルの【排紙/カット】ボタンを押し、用紙経路に残っている紙片を排出します。
12. 通常と同じ方法で用紙を取り付け直します（[ロール紙の取り付け](#)および[ロール紙を取り外す](#)を参照）。ロール紙を使用している場合は、取り付ける前に、用紙の端が一直線になるようにカットしなければならない場合があります。

**注記：** 用紙経路にまだ用紙が残っている場合は、厚手コート紙やマット フィルムなど、堅くて丈夫な用紙を取り付けてみてください。用紙経路に詰まっている用紙がすべて排出されます。

13. カッターが原因で問題が発生していると考えられる場合は、『ユーザーズガイド・ドライバソフトウェア セットアップ CD』の『ユーザーズ レファレンス ガイド』で、用紙の種類がプリンタに対応しているかどうか確認してください。フロントパネルでカッターをオフにしてみてください。 → 「カッター」 → 「オフ」の順に選択します。

用紙詰まりの原因がプリントヘッドの軸合わせエラーの場合があるので、詰まった用紙を取り除いた後、プリントヘッドを軸合わせすることを強くお勧めします（[プリントヘッドの軸合わせ](#)参照）。



[戻る...](#)



## 用紙にインクのしみがつく

- [ゆがんだ線](#)
- [にじんだ線（線からはみ出たインクの「にじみ」）](#)
- [印刷後の光沢紙の汚れやこすった跡](#)
- [印刷された用紙の汚れやこすった跡](#)



## ゆがんだ線

- 用紙そのものが歪んでいる可能性があります。用紙のゆがみは、環境条件に適合しない方法で用紙を使用または保管した場合に発生します。
- 環境仕様についての詳細は、[環境仕様](#)を参照してください。

## にじんだ線（線からはみ出たインクの「にじみ」）

- フロントパネルを使って乾燥時間を短縮するとインクがにじむことがあります。「カンソウ ジカン」を「ジドウ」に設定してください。

乾燥時間の調整については、[インク システム](#)を参照してください。

## 印刷後の光沢紙の汚れやこすった跡

光沢紙は、用紙スタッカなど印刷後直接接触するものに対して、非常に傷付きやすくなることがあります。インク量や印刷中の環境条件によって変化します。一定時間が過ぎるまで、用紙に何も接触しないようにして、印刷物を注意深く扱ってください。

**注記：** HP 用紙には、用紙の問題を解決する章が記載された『Printer Tips』という本が添付されています。



## 印刷された用紙の汚れやこすった跡

この問題は、大量のインクを使って短時間でコート紙に印刷した場合に発生することがあります。これは、短時間でインクを吸収できなかった用紙がたるみ、プリントヘッドが用紙の上を移動するときに、プリントヘッドと用紙が接触し、印刷されたイメージが汚れてしまうことが原因です。

1. フロントパネルの **【キャンセル】** ボタンを押します。印刷を続行すると、プリントヘッドが用紙で損傷することがあります。
2. お使いのコンピュータ アプリケーションから印刷ジョブをキャンセルします。
3. よい結果を得るためには、以下を実行します。
  - HP 推奨用紙をご利用ください。印刷しているイメージが濃いカラーの場合は、厚手コート紙を使用してください。
  - ソフトウェア アプリケーションを使ってイメージをページ内で再配置し、印刷マージンを大きくしてみてください。

上記の手順を実行しても汚れや傷の問題が解決されない場合は、使用する用紙をクリアフィルムなどの紙をベースにしないメディアに変更してください。



## 用紙の取り付けトラブル

プリンタのフロントパネルに用紙の取り付けエラーが続けて表示される場合

### ロール紙の場合

- ロール紙の取り付け方が間違っている可能性があります。ロール紙の端を手前に向けて取り付けます。詳細については、[ロール紙の取り付け](#)を参照してください。
- 用紙がゆがんでいる可能性があります。正面の用紙ガイドの青い線と用紙の右端が平行になっていなければなりません。
- 用紙がロールにしっかり巻かれていることを確認します。
- 用紙がスピンドルに正しく取り付けられていることを確認します。詳細については、[プリンタに新しいロール紙を取り付ける](#)を参照してください。

### カット紙の場合

- カット紙は、用紙の右端をプリンタのプラテンの青い線に、前の端をピンチローラのすぐ後ろの青い線に合わせて取り付けます。詳細については、[カット紙の取り外し](#)を参照してください。
- 用紙にシワやゆがみがあるか、または用紙の先端がまっすぐにカットされていません。
- 手で切った用紙は先端が斜めになっていたり、まっすぐでないことがあります。用紙は、ご自身で切ったものではなく、市販のものを使用してください。
- 用紙がカールしていると非常に取り付けにくくなります。カール面を下にすると取り付けやすくなります。



## 用紙の出カトラブル

### カット後に印刷物が床に落ちてしまう

- 用紙スタッカが開いていることを確認してください。
- スタッカに 20 枚以上の用紙をためないでください。
- ロール紙が正しく取り付けられていることを確認してください。用紙の取り付け方が間違っていると、用紙がカールしたときに、スタッカに入らずに床に落ちてしまうことがあります。

### 用紙が用紙スタッカに正しくスタックされない

- プリンタのロール紙が終わりに近くなっています。最後に近いロール紙は元からのカールが付いているため、スタックのトラブルが起きる場合があります。新しいロール紙を取り付けるか、印刷が終わるたびに印刷物を手で取り除いてください。
- 異なるサイズを混在して印刷またはネスティングした場合は、スタッカ内に異なるサイズのメディアがスタックされるため、トラブルが発生します。





# イメージ エラー

- [不完全なイメージ](#)  
まったく印刷されない場合、部分的にしか印刷されない場合、[フロントパネル](#)場合の対処方法を詳しく説明します。
- [印刷イメージ エラー](#)  
イメージが次のように印刷される原因を説明します。
  - 印刷領域の一部分だけに印刷される
  - 指定していないのに回転する
  - ミラー イメージが印刷される
  - ゆがむ、またはわかりにくい
  - イメージに別の印刷が重なってしまう
  - ページ サイズや回転コマンドが機能しない
- [その他の情報源](#)  
イメージ トラブルに関するその他の情報源をまとめて紹介します。



## 不完全なイメージ

- [部分的にしか印刷されない場合](#)
- [イメージがクリップされる場合](#)
- [長尺印刷がクリップされる場合](#)

## 部分的にしか印刷されない場合

- プリンタが印刷データをすべて受信する前に、**【キャンセル】**または**【排紙/カット】** ボタンを押しましたか？ これらのボタンを押すとデータ伝送が中止されますので、もう一度ページの印刷を実行する必要があります（この場合、通常は**【排紙/カット】** ボタンを押してプリントを取り出す必要はありません）。
- 「**I/O ノ セッテイ**」 > 「**I/O タイムアウト**」の設定値が小さすぎる可能性があります。フロントパネルのメニューで「**I/O タイムアウト**」の設定値を大きくしてから、もう一度印刷してください。
- ファイルが大きすぎてプリンタのメモリが不足している可能性があります。プリンタにオプションのHPGL/2アクセサリ カードと追加メモリを取り付けることができます。詳細については、[メモリ](#)を参照してください
- コンピュータとプリンタの間の通信に問題がある可能性があります。インタフェース ケーブルが正しく接続されているか点検してください。
- 現行のページ サイズ（長尺出力など）に対して、正しくソフトウェアを設定していることを確認してください。



## イメージがクリップされる場合

- 取り付けた用紙の印刷領域とソフトウェアの印刷領域が一致していません。印刷領域とページ サイズの一般的なガイドラインについては、[印刷領域](#)を参照してください。
- 取り付けた用紙サイズに対する実際の印刷領域（印刷領域 = 用紙サイズ - マージン）を確認します。用紙サイズとマージンについては、[印刷領域](#)を参照してください。
- ソフトウェアが理解する印刷領域を確認してください（「印刷可能領域」あるいは「イメージ可能領域」と呼ばれる場合もあります）。たとえば、標準印刷領域がプリンタより大きくなっているソフトウェアもあります。
- 縦向きに設定されたページを横向きに回転して出力すると、用紙の幅が狭すぎてイメージがクリップされることがあります（D/A1 サイズのページを D/A1 サイズのロール紙に出力した場合など）。
- 場合によっては、ソフトウェア側の印刷領域を変更してください。
- ファイルが大きすぎてプリンタのメモリが不足している可能性があります。

## 長尺印刷がクリップされる場合

- ご使用のソフトウェアは長尺出力に対応していますか？
- ソフトウェアで用紙サイズを正しく設定しましたか？
- メモリが不足している可能性があります。



## 印刷イメージ エラー

- [イメージが印刷領域の一部分だけに印刷される](#)
- [プリントがゆがむ、またはわかりにくい](#)
- [同じ用紙に別のイメージが重なってしまう場合](#)



## イメージが印刷領域の一部分だけに印刷される

- ソフトウェアで設定している用紙サイズが小さすぎないことを確認してください。
- ソフトウェア側の設定がページの1/4に印刷するようになっていないことを確認してください。
- 上記にあてはまらなければ、ソフトウェアとプリンタの互換性がないことを示しています。
- ソフトウェアをプリンタに合わせて設定していることを確認します。一般的なアドバイスに関しては、「セットアップ ポスター」を参照してください。ソフトウェアに固有のアドバイスに関しては、ドライバに付属しているマニュアルを参照してください。



## プリントがゆがむ、またはわかりにくい

- コンピュータとプリンタを接続するインタフェース ケーブルに問題がある可能性があります。別のケーブルを使用してみてください。
- コンピュータをプリンタのパラレル ポートに接続している場合、HP 社製のパラレル インタフェース ケーブルを使用していることを確認してください。
- プリンタで使用しているソフトウェア、ドライバ、RIPによりトラブルの解決法が異なります。詳細は各メーカーのマニュアルを参照してください。

## 同じ用紙に別のイメージが重なってしまう場合

- 「I/O ノ セッテイ」または「I/O タイムアウト」の設定が長すぎる場合があります。フロントパネルのメニューで設定を調節し、印刷し直してください。





## その他の情報源

この章でトラブルが解決できない場合は、下記の資料を参照してください。

- ソフトウェアからプリンタへの出力を管理するためのドライバに付属のマニュアル。



## その他のトラブル

- [通信に関するトラブル](#)  
コンピュータとプリンタ間の通信に関連して発生するトラブルについて説明します。
- [プリンタから印刷されない](#)  
プリンタから印刷されない場合の一般的な原因について詳しく説明します。
- [プリンタの速度が非常に遅い場合](#)  
印刷速度を低下させるいくつかの原因を説明します。



## 通信に関するトラブル

以下のような症状が見られます。

- プリンタに印刷データを送信しても、フロントパネルに「データヲ ジュシン マタハシヨリヲ オコナッテイマス」と表示されない。
- 印刷しようとする、コンピュータにエラー メッセージが表示される。
- コンピュータまたはプリンタが通信中に「ハング」する（アイドル状態のままになる）。ただし、大量のデータを印刷する場合は印刷時間が長くなります。
- 出力された印刷が正しくない、または説明不能なエラーを示す（引き間違えた線、部分的なグラフィックスなど）。

以下の項目を確認してください。

- ソフトウェアで正しいプリンタを選択しましたか？
- 他のソフトウェアから送ったデータは正しく印刷されますか？
- プリンタがネットワークに接続されている場合は、パラレルまたはUSBポートを介してコンピュータに直接接続してみてください。
- プリンタがスイッチ ボックス、バッファ ボックス、ケーブル アダプタ、ケーブル変換器などのデバイスを通してコンピュータに接続されている場合は、コンピュータに直接接続してみてください。
- 別のインタフェース ケーブルを使用してしてみてください。対応するケーブルの詳細については、[接続仕様](#)を参照してください。

## ファイル サイズとメモリ

コンピュータのファイル サイズとメモリ使用量は関係ありません。ファイルの圧縮率（および複雑度）などを考慮して、プリンタで使用されるメモリ量を計算することはできません。すなわち、大きなデータが正常に印刷され、小さいデータが印刷されないことがあります。プリンタにメモリを追加する必要があります。



## プリンタから印刷されない

- 電源に問題がある可能性があります。プリンタからまったく動作せず、プリンタ前面の主電源のランプが点灯していない場合は、電源ケーブルが正しく接続されているか、ソケットに問題がないかを調べてください。
- ソフトウェアのドライバに問題がある可能性があります。ソフトウェアをプリンタに合わせて設定していることを確認します。一般的なアドバイスに関しては、「組立ておよびセットアップ ガイド」を参照してください。ソフトウェアに固有のアドバイスに関しては、ドライバに付属されているマニュアルを参照してください。
- ファイルが大きすぎてプリンタのメモリが不足している可能性があります。このような場合、フロントパネルに「メモリが フソクシテイマス データガ ウシナワレマシタ」と表示されます。コンピュータの画面で、エラーメッセージを確認してください。ドライバによっては別の出力品質を選択することができますので、ファイルをもう一度送り直してみてください。
- 引き続きトラブルが発生する場合は、[お問い合わせ](#)を参照してください。



## プリンタの速度が非常に遅い場合

- フロントパネルで出力品質レベルを「**コウヒンシツ**」に指定しましたか？  
高品質モードの場合は印刷に時間がかかります。
- 用紙を取り付けたときに、用紙の種類を正しく設定しましたか？ フロントパネルに表示される用紙種類の詳細については、[用紙の種類](#)を参照してください。プリンタに現在設定されている用紙種類を確認するには、[ロール紙またはカット紙情報の取得](#)を参照してください。
- プリントヘッドを交換しなければならない場合があります。詳細については、[プリントヘッドの交換](#)を参照して下さい。
- フロントパネルで乾燥時間を「シュドウ」に指定しましたか？ 乾燥時間を「ジドウ」に変更してください。詳細については、[インク システム](#)を参照してください。
- プリンタが「コウソク」モードで、印刷中のファイルに高濃度のインク領域が含まれている場合、プリンタは補正のために速度を落とす必要があります。



## お問い合わせ

- [HP カストマ・ケア](#)  
HP カストマ・ケア・プログラムについて詳しく説明します。
- [お問い合わせになる前に](#)  
最寄りの HP カストマ・ケア・センタにお問い合わせになる前に、行なっていたきたいことをまとめています。
- [HP デザインジェット オンライン](#)  
World Wide Web を介してヘルプなどを受ける手順を説明します。





## HP カストマ・ケア

弊社はお客様のビジネスにおいて信頼のおけるサポート パートナーとして、責任を持ってお客様のお手伝いをさせていただきたいと考えております。HP カストマ・ケアは、HP デザインジェットを有効に使っていただくために、優れたサポートを提供いたしております。

最寄りの HP カストマ・ケア・センタの連絡先は、プリンタに同梱の Hewlett Packard カストマ・ケア パンフレットに記載されています。

カストマ・ケアは、広範囲で信頼のおけるサポート専門知識を提供し、新技術を有効に使用することで、他に類を見ないきめ細かなサポートを提供します。サービスには、セットアップおよびインストールの電話によるサポート、トラブル解決のための情報提供、アップグレード保証、修理サービス、電話と Web によるサポート、ソフトウェアのアップデート、自己保守サービスなどがあります。

HP カストマ・ケアの詳細については、[www.jpn.hp.com/go/support](http://www.jpn.hp.com/go/support) をご覧ください。



## お問い合わせになる前に

1. この章のトラブルの解決方法をもう一度確認してください。
  - 本製品のドライバ付属のマニュアル（PostScript ファイルを印刷する場合、または Microsoft Windows のユーザ）
  - 各製品のマニュアル（他社製のソフトウェア ドライバや RIP をインストールしている場合）
2. 問題がソフトウェアに関連していると思われる場合は、ソフトウェア ベンダにお問い合わせください。
3. それでもまだ問題がある場合は、本製品に付属の『Hewlett-Packard サポート情報』を参照してください。問題を解決するために必要なサポートがわかりやすく一覧表示されています。
4. 日本HPカスタマ・ケア・センタにお問い合わせの際は、お客様のご質問により迅速にお答えできるよう、下記の事項をご確認ください。
  - ご使用のプリンタ（プリンタの背面に記載されている製品番号とシリアル番号）
  - ご使用のコンピュータ
  - ご使用になられている特別な装置やソフトウェア（たとえば、スプーラ、ネットワーク、スイッチボックス、モデム、特別なソフトウェア ドライバなど）
  - ご使用のケーブル（製品番号）とご購入場所
  - プリンタでご利用なられているインタフェースの種類（パラレルまたはネットワーク）
  - ご使用中のソフトウェアの名前とバージョン
  - トラブルがシステム エラーの場合は、エラー番号が表示されます。このエラー番号を控えておいてください。詳細については、[プリンタから印刷されない](#)を参照してください。



## HP デザインジェット オンライン

必要なときは、いつでも弊社にお問い合わせください。今すぐご登録ください！

[www.hp.com/go/designjet](http://www.hp.com/go/designjet)

**HPデザインジェット** オンラインサービスは、HPデザインジェット ユーザ専用の無料のwebベース「ユーザ クラブ」です。登録すると、無制限に役立つサービスにアクセスできます。このサービスは「役立つ」情報を提供することを目的としたもので、営業目的のものではありません。

弊社からユーザの皆様へのコミュニケーションには次のようなものがあります。

- 使用方法のヒント、テクニカル文書、および、世界中のHPデザインジェット アプリケーションの例についての季刊ニュース レター。
- 世界中の HP カストマ・ケアへの連絡先についての全情報。
- HP デザインジェットの診断とトラブルの解決ツール。
- HP デザインジェット関連のイベントおよびプログラムのカレンダー。
- トレーニング ビデオと厳選されたユーザ ドキュメントへのオンライン アクセス。
- 新製品に関する最新情報も提供しております。

ユーザの皆様から弊社へのコミュニケーションは次のようなものがあります。

- HP デザインジェット機能のフィードバック。
- トラブルの解決ツールから HP カストマ・ケアへ自動的にアクセスし、弊社で問題に対応することができます。
- ラージ フォーマット印刷に関する技術的な問題を業界のエキスパートに尋ねることもできます。

また、ユーザ間の交流では、HP デザインジェットを使ったサクセス ストーリーを発表することで賞を手に入れるチャンスがある上、ユーザ同士が熟練した技術を共有したり、仲間の専門家にアドバイスを頼んだりできる、公開討論会の場があります。

**HPデザインジェット** オンラインは、英語、ドイツ語、フランス語、イタリア語、スペイン語、ポルトガル語、日本語（一部は英語版となります）でご利用いただけます。



# フロントパネル

プリンタのフロントパネルは、プリンタの総合的な機能にアクセスすることができる使いやすいインターフェースです。常に変化しているインク消費アイテムに関する情報も表示します。

- [フロントパネル](#)
- [メニュー構造](#)
- [メニュー システムの操作](#)
- [メッセージの説明](#)





# フロントパネル

プリンタのフロントにあるパネルの主な働きは、ご使用のアプリケーションで提供されるソフトウェアによる制御から独立して、プリンタの動作を変更することです。プリンタのフロントパネルには、次のような機能領域があります。

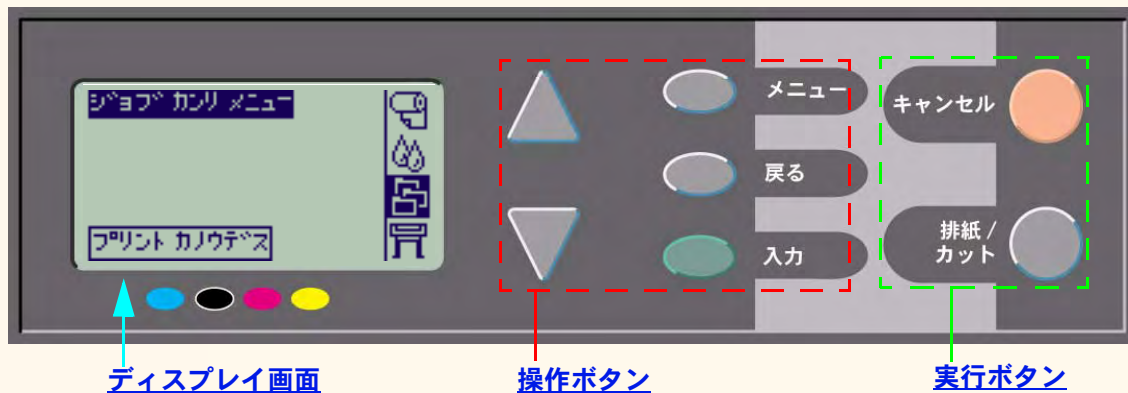



## 操作ボタン

フロントパネルの表示部分は、LCDディスプレイと次の5つの操作ボタンで構成されています。

次のボタンは、画面に表示されるメニューを操作するためのものです。

- **上矢印 (▲)** と **下矢印 (▼)** ボタンは、メニュー リストの各種項目をスクロールするときに使用します。
- **【メニュー】** ボタンを押すと、メイン画面が表示されます。また、**【入力】** ボタンを押して、選択していなかった項目はすべて**キャンセル** されます。
- **【戻る】** ボタンを押すと、前の画面に戻ります。
- **【入力】** ボタンを押すと、メニュー リスト内の項目が選択され、それが現行の設定となります。さらに選択項目がある場合は、それが表示されます。その他の場合は、前の画面に戻ります。

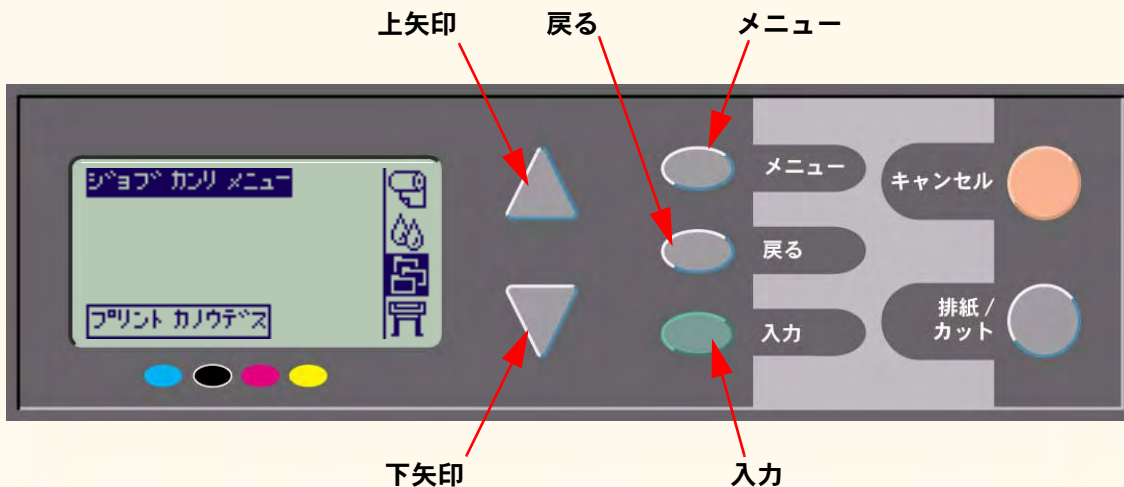



## ディスプレイ画面

フロントパネルのディスプレイ画面にはメイン メニューが表示されます（表示される文字は場合によって異なります）。

**注記：** 【メニュー】 ボタンを押せば、常にメイン メニューを表示できます。

しばらく入力がないと、ディスプレイは、【ジョブ カンリ】メニューをアクティブとしたメイン メニューに戻ります。

「アクティブ  
メニュー」

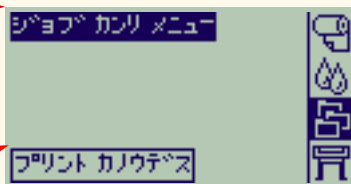

情報メ  
ッセージ

「ヨウシ メニュー」アイコン

「インク メニュー」アイコン

「ジョブカンリ メニュー」アイコン  
(アクティブ)

「セットアップ メニュー」アイコン

操作例は、【ジョブ カンリ】メニューから示されます。

エラー  
メッセージ





## 実行ボタン





【キャンセル】 ボタンを押すと、現在のプリンタの操作（印刷または印刷待ち）がキャンセルされます。さらに、メニュー オプションがハイライトされている場合は、現在のメニュー選択をキャンセルし、メイン メニューに戻ります。

【排紙 / カット】 ボタンを押すと、カット紙の場合は排出され、ロール紙の場合は送られてカットされます。



## メニュー構造

フロントパネルの表示領域画面には、4つのクラスの使用可能なメニュー オプションとそのアイコンが表示されます。アイコンをクリックするとメニュー構造が表示されます。

-  [ヨウシ メニュー](#)
-  [インク メニュー](#)
-  [ジョブ カンリ メニュー](#)
-  [セットアップ メニュー](#)



## ヨウシ メニュー

メニュー項目をクリックし、関連トピックを表示します。

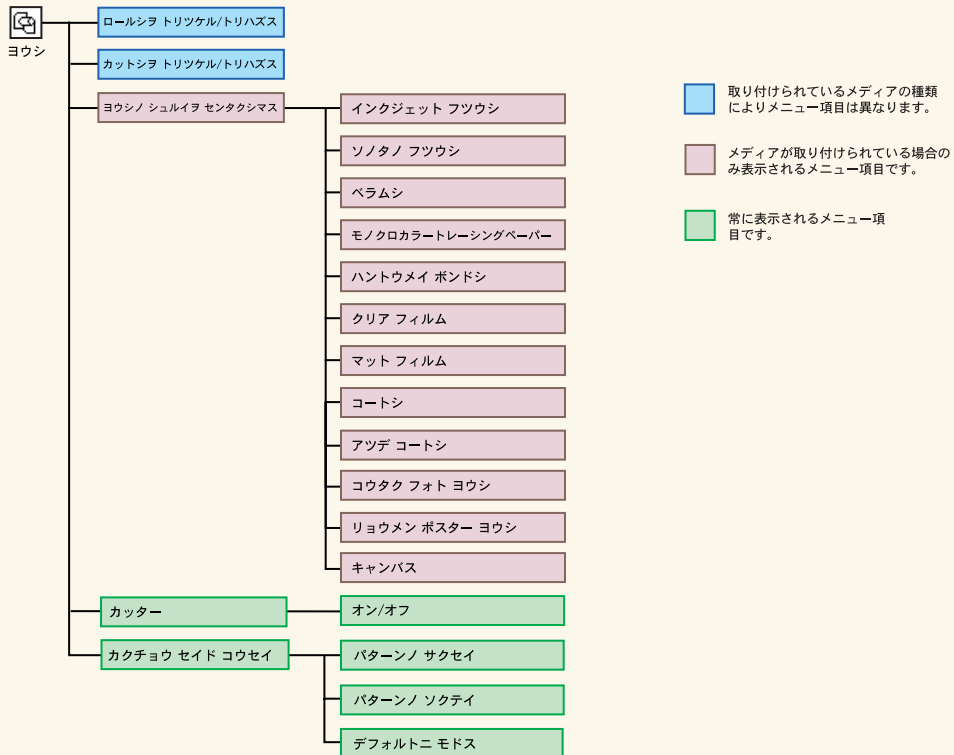

# インク メニュー

メニュー項目をクリックし、関連トピックを表示します。

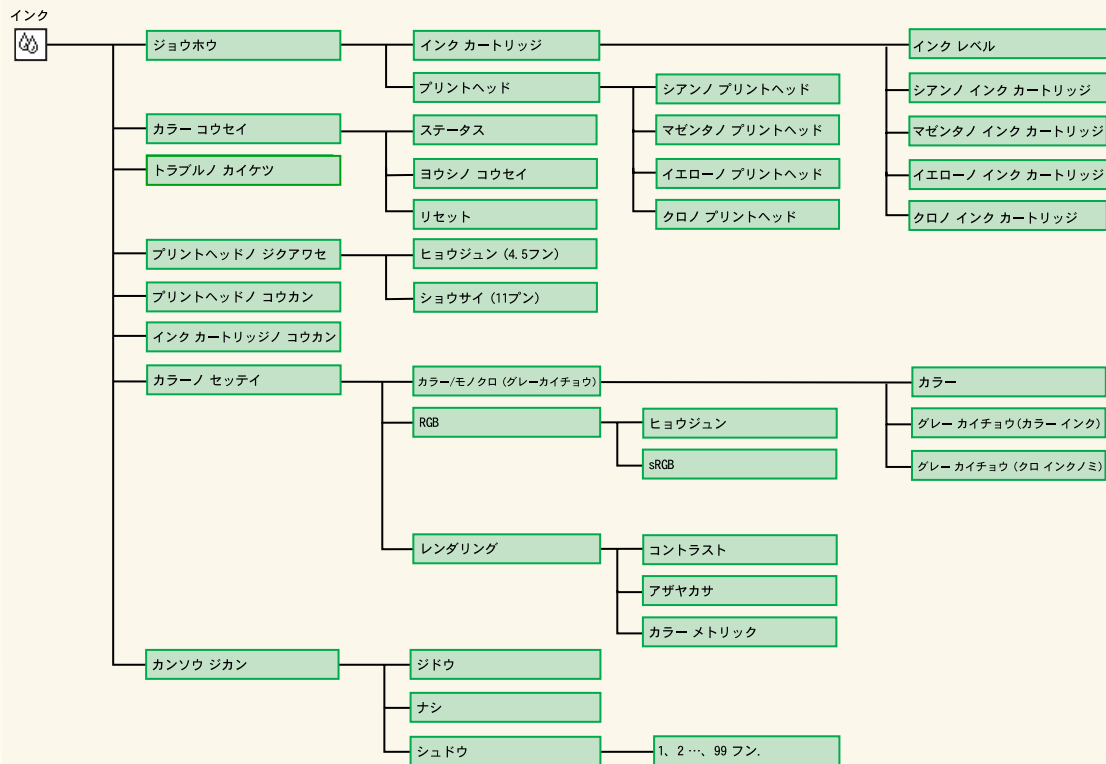



## ジョブカンリ メニュー

お使いの HP デザインジェット プリンタでは [ジョブ カンリ] メニューのオプションは使用できません。





# セットアップ メニュー

メニュー項目をクリックし、関連トピックを表示します。

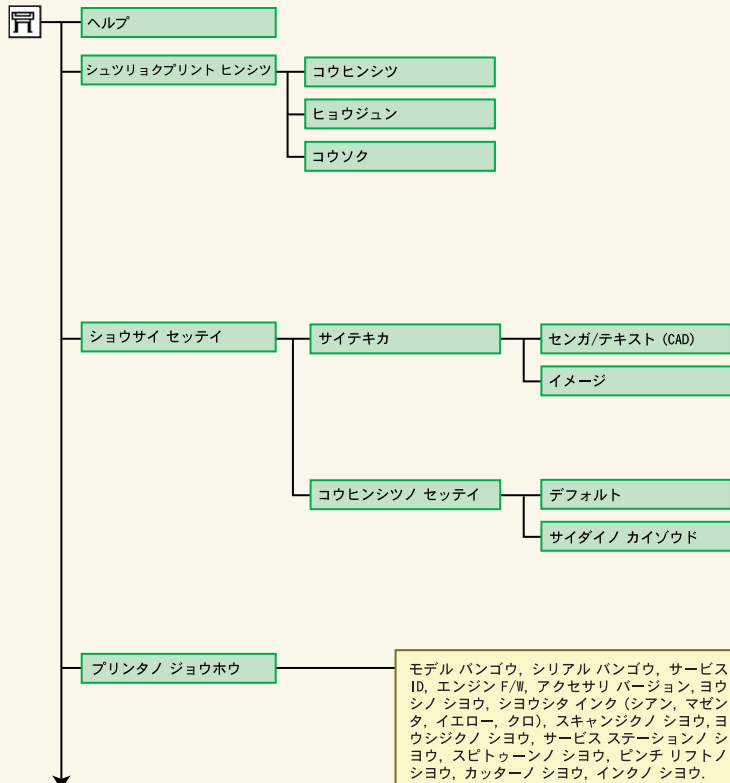

[その他のメニューオプション](#)



## セットアップ メニューの続き

メニュー項目をクリックし、関連トピックを表示します。

### 前メニューのオプション

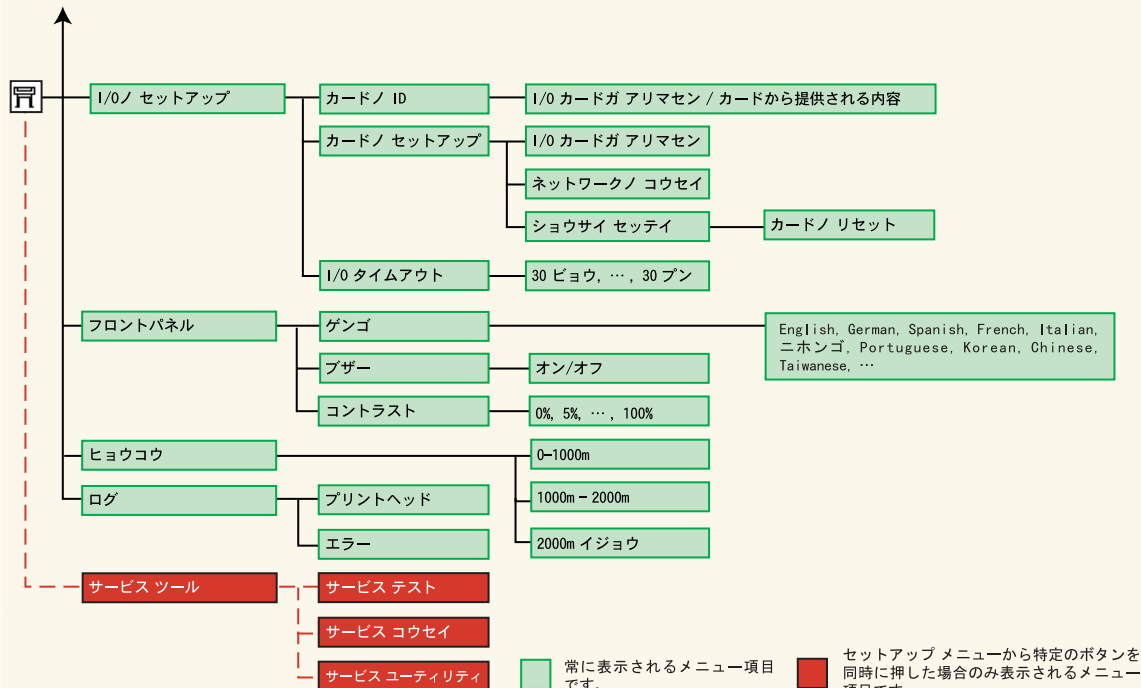

## メニュー システムの操作

メニュー システムのトップ レベルから、ディスプレイ ボタンを使用してメニューを操作できます。項目の後ろに大なり記号 (>) が付いたメニューは、その下のレベルのメニュー項目を選択できます。

**【戻る】** を押すと、メニュー選択を変更せずに前のメニュー レベルに戻ります。

**【メニュー】** を押すと、メニューの選択を変更せずにトップ レベルに戻ります。4 つのメニュー アイコンの表示に戻ります。

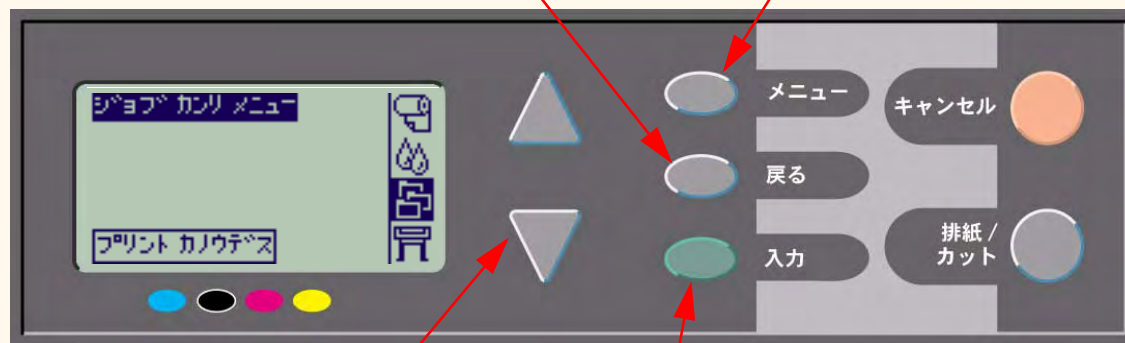

**上矢印ボタン ▲ と下矢印 ▼** ボタンを押すと、メニューやメニュー オプションを上下にスクロールすることができます。

**【入力】** ボタンを押すと：

- メニューを選択し、次のメニュー レベルに移動します。
- 選択したメニュー項目の値を変更します。

メニュー システムの概要については、[操作例](#)を参照してください。



## 操作例

ここでは、メニューを操作して特定のプリント オプションを設定する典型的な例を紹介します。

### インクの乾燥時間を 2 分に設定する方法

のフロントパネル メニュー構造では、「カンソウ ジカン」オプションへの手順は次の通りです。

「インク メニュー」  → **カンソウジカン**

次の手順で、インクの乾燥時間を 2 分に設定します。

#### 乾燥時間の設定操作例

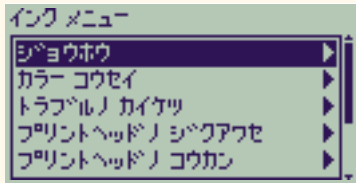
| ボタン操作                                                                   | 表示                                                                                | 結果                                                          |
|-------------------------------------------------------------------------|-----------------------------------------------------------------------------------|-------------------------------------------------------------|
| 1. <b>上矢印 ▲</b> と <b>下矢印 ▼</b> ボタンを使用して、 <b>インク</b> メニュー アイコンをハイライトします。 |  | <b>インク</b> メニュー アイコンがハイライトされ、 <b>インク</b> メニュー オプションを選択できます。 |
| 2. <b>【入力】</b> ボタンを押して、プリンタの「 <b>インク</b> メニュー」を表示します。                   |  | 画面に「 <b>インク</b> メニュー」が表示され、「 <b>カンソウジカン</b> 」を選択できます。       |

[次ページ...](#)



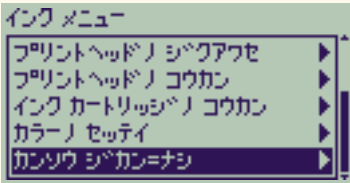
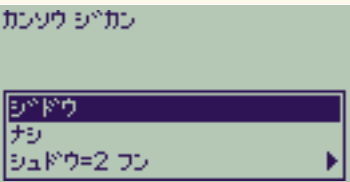
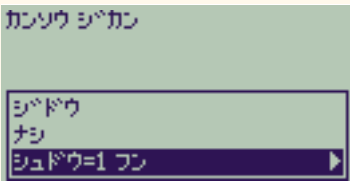

## 乾燥時間の設定操作例（続き）

| ボタン操作                                                                              | 表示                                                                                | 結果                                                |
|------------------------------------------------------------------------------------|-----------------------------------------------------------------------------------|---------------------------------------------------|
| 3. <b>上矢印 ▲</b> と <b>下矢印 ▼</b><br>ボタンを使用して、「 <b>カンソウジカン</b> 」のメニュー オプションをハイライトします。 |  | 画面に「 <b>カンソウジカン</b> 」オプションがハイライトされます。             |
| 4. <b>【入力】</b> ボタンを押して、「カンソウジカン」メニューを表示します。                                        |  | 画面に「 <b>カンソウジカン</b> 」メニューが表示され、必要な乾燥時間の種類を選択できます。 |
| 5. <b>上矢印 ▲</b> と <b>下矢印 ▼</b><br>ボタンを使用して、「 <b>シュドウ</b> 」のメニュー オプションをハイライトします。    |  | 画面に「 <b>シュドウ</b> 」オプションがハイライトされます。                |

[前ページ...](#)[次ページ/...](#)

## 乾燥時間の設定操作例（続き）

| ボタン操作                                           | 表示                                                                                | 結果                                                                                    |
|-------------------------------------------------|-----------------------------------------------------------------------------------|---------------------------------------------------------------------------------------|
| 6. <b>【入力】</b> ボタンを押して、「シュドウ」の乾燥時間設定メニューを表示します。 |  | 画面に「シュドウ」の乾燥時間設定メニューが表示され、必要な乾燥時間を選択できます。                                             |
| 7. <b>上矢印</b> ボタン ▲ を1度押し、「2分」を選択します。           |  | 画面に、2分が選択された「シュドウ」乾燥時間設定メニューが表示されます。                                                  |
| 8. <b>【入力】</b> ボタンを押して、乾燥時間を2分に設定します。           |  | フロントパネルの「ブザー」がオンに設定されていると、変更を確認するための短い「ビープ音」が鳴ります。フィールドの右側に値を確認するチェックマーク ( ) が表示されます。 |

[前ページ...](#)[次ページ...](#)





## 乾燥時間の設定操作例（続き）

| ボタン操作                                    | 表示                                                                                | 結果                                |
|------------------------------------------|-----------------------------------------------------------------------------------|-----------------------------------|
| 9. [メニュー] ボタンを押<br>し、一番上のメニューま<br>で戻ります。 |  | 画面に「 <b>インク</b> メニュー」が<br>表示されます。 |

[前ページ...](#)



# メッセージの説明

このリストは、フロントパネル ディスプレイに表示されるエラー メッセージをまとめたものです。操作が必要な場合は、「**説明と操作**」の欄に太字で記されています。メッセージは五十音順に配列されています。プロンプトなどのその他のフロントパネル メッセージは、このマニュアルの関連する手順の記述の中で紹介します。

## フロントパネル メッセージ

| メッセージ                                                                            | 説明と操作                                                                                                                                               |
|----------------------------------------------------------------------------------|-----------------------------------------------------------------------------------------------------------------------------------------------------|
| プリントヘッド ニヨルジ<br>クアワセ エラーデス<br>〈ニューリョク〉ヲ オス<br>ト モンダイノアルプリン<br>トヘッドヲ カクニンデキ<br>マス | プリンタはプリントヘッドの軸合わせを行いました。エラーが発生しました。軸合わせは停止しました。<br><b>【入力】</b> ボタンを押してください。                                                                         |
| ジクアワセノ エラーデス<br>〈ニューリョク〉 ボタンヲ<br>オシテ サギョウヲ ツツ<br>ケテ クダサイ                         | プリントヘッドの軸合わせ中にエラーが発生しました。軸合わせを中止しました。<br><b>【入力】</b> ボタンを押してください。                                                                                   |
| カートリッジノ シヨウ<br>キゲン<br>ノコリ ニッスウ： nn                                               | 1 つまたは複数のカートリッジが使用期限に近づいています。「nn」は、最初に使用期限に達するカートリッジの残り日数を表します。使用期限が近づいているカートリッジはこのメッセージの下に示されます。交換手順の説明は、 <a href="#">インク カートリッジの交換</a> を参照してください。 |

追加メッセージを見るには、[次のページ] ボタンをクリックしてください。



## フロントパネル メッセージ（続き）

| メッセージ                                                                                                                             | 説明と操作                                                                                                                                                                                                                      |
|-----------------------------------------------------------------------------------------------------------------------------------|----------------------------------------------------------------------------------------------------------------------------------------------------------------------------------------------------------------------------|
| カラー コウセイノ エラーデス<br>〈ニューリョク〉 ボタンヲ<br>オシテ サギョウヲ ツツ<br>ケテ クダサイ                                                                       | プリンタはカラー システムの校正を実行していましたが、エラーが発生しました。<br>【入力】 ボタンを押してください。                                                                                                                                                                |
| エラー デス<br>プリントヘッドノ コウカ<br>ンヲ センタクシテ クダ<br>サイ<br> | 点滅する×印で示されている 1 つまたは複数のプリントヘッドが取り付けられていないか、プリントヘッドにエラーが発生しています。4 つのアイコンは左から順にシアン (●)、黒 (●)、マゼンタ (●)、イエロー (●) のプリントヘッドを表しています。<br>交換手順の説明は、 <a href="#">プリントヘッドの交換</a> を参照してください。                                           |
| HP イガイノ インクヲ ゴ<br>シヨウニナルト コショウ<br>ヲ オコス オソレガアリ<br>マス<br>コウカン<br>ツツケル                                                              | プリンタは、1つまたは複数のインク カートリッジがHP 以外の製品であると判断しました。製品の保証は、HP インクを使用した場合にだけ適用されます。HP 以外のインク カートリッジを使用して生じた故障については、弊社は責任を負いません。<br>HP 以外のインク カートリッジを交換する場合は、「コウカン」を選択し、【入力】 ボタンを押してください。それ以外の場合は、「ツツケル」を選択し、【入力】 ボタンを押して作業を続けてください。 |

追加メッセージを見るには、[次のページ] ボタンをクリックしてください。



## フロントパネル メッセージ（続き）

## メッセージ

## 説明と操作

HP イガイン プリント  
ヘッドヲ ゴシヨウニナル  
ト コショウヲ オコス オ  
ソレガアリマス  
コウカン  
ツツケル

プリンタは、1つまたは複数のプリントヘッドがHP以外の製品であると判断しました。製品の保証は、HP プリントヘッドを使用した場合にだけ適用されます。HP 以外のプリントヘッドを使用して生じた故障については、弊社は責任を負いません。

HP 以外のプリントヘッドを交換する場合は、「**コウカン**」を選択し、**【入力】** ボタンを押してください。それ以外の場合は、「**ツツケル**」を選択し、**【入力】** ボタンを押して作業を続けてください。

インク カートリッジノ  
コウカンガ ヒツヨウ デ  
ス



点滅する×印で示されている1つまたは複数のインク カートリッジが取り付けられていないか、インク カートリッジにエラーが発生していません。4つのアイコンは左から順にシアン (●)、黒 (●)、マゼンタ (●)、イエロー (●) のインク カートリッジを表しています。

アイコンおよび交換手順の説明は、[インク カートリッジ](#)を参照してください。

ハジメニ インク カート  
リッジヲ タダシク キノ  
ウサセル ヒツヨウガ ア  
リマス  
プリントヘッドヲ コウカ  
ンスル マエニ カート  
リッジヲ コウカンシテ  
クダサイ

プリントヘッドを交換しようとしたますが、プリンタがインク カートリッジの故障を検出しました。プリントヘッドを交換する前に、インク カートリッジを交換する必要があります。

問題のあるインク カートリッジや空になっているカートリッジ、または取り付けられていないカートリッジを交換してから、プリントヘッドを交換してください。[インク カートリッジの交換](#)および[プリントヘッドの交換](#)を参照してください。

追加メッセージを見るには、[【次のページ】](#) ボタンをクリックしてください。



## フロントパネル メッセージ（続き）

| メッセージ                                                                                                                 | 説明と操作                                                                                                                                                                                                                                                                                                        |
|-----------------------------------------------------------------------------------------------------------------------|--------------------------------------------------------------------------------------------------------------------------------------------------------------------------------------------------------------------------------------------------------------------------------------------------------------|
| プリントヘッドヲ コウカ<br>ンスル マエニ マチガイ<br>ノアル インク カート<br>リッジヲ タダシク トリ<br>ツケテ クダサイ サラニ<br>カラニナッテイルインク<br>カートリッジモ コウカン<br>シテ クダサイ | プリントヘッドを交換していますが、プリンタがいくつかのカートリッジが空で、またいくつかのカートリッジに間違いがあることを検出しました。プリントヘッドを交換する前に、空のカートリッジを交換し、間違いのあるカートリッジを正しく取り付けてください。<br><a href="#">インク カートリッジの交換</a> の手順に従ってください。【入力】 ボタンまたは【キャンセル】 ボタンを押して作業を続けます。                                                                                                    |
| プリントヘッドヲ コウカ<br>ンスル マエニ マチガイ<br>ノアル インク カート<br>リッジヲ タダシク トリ<br>ツケテ クダサイ                                               | プリントヘッドを交換していますが、プリンタが 1 つまたは複数のカートリッジに間違いがあることを検出しました。プリントヘッドを交換する前に、間違いがあるカートリッジを交換する必要があります。<br><a href="#">プリントヘッドの交換</a> の手順に従ってください。【入力】 ボタンまたは【キャンセル】 ボタンを押して作業を続けます。                                                                                                                                 |
| ウィンドウヲ アゲテ プ<br>リントヘッドノ カバーガ<br>タダシク トジラレテイル<br>コトヲ カクニンシテ ク<br>ダサイ                                                   | 1 つまたは複数のプリントヘッドを交換しましたが、プリンタのチェックで、プリントヘッド カバーが完全に閉じていないことがわかりました。<br>ウィンドウを上げてプリントヘッド カバーを点検してください。手順は <a href="#">プリントヘッドの交換</a> 手順で説明されます。<br><b>注記：</b> このメッセージは、用紙詰まりが発生した後も表示されることがあります。これは問題の正確な原因をプリンタが検出できないためです。このような場合は、プリンタの電源を切るか電源ケーブルを抜いて問題を解決する必要があります。 <a href="#">用紙詰まりの解決</a> を参照してください。 |

追加メッセージを見るには、[次のページ] ボタンをクリックしてください。





## フロントパネル メッセージ（続き）

| メッセージ                                                                                 | 説明と操作                                                                                                                                                                                                                                                                           |
|---------------------------------------------------------------------------------------|---------------------------------------------------------------------------------------------------------------------------------------------------------------------------------------------------------------------------------------------------------------------------------|
| ウィンドウヲ アゲテ<br>セットアップヨウノ プリ<br>ントヘッドガ タダシクト<br>リツケラレテイルコトヲ<br>カクニンシテ クダサイ              | プリンタを初めて設置する際のシステム起動時には、セットアップ用のプリントヘッドを取り付けておく必要があります。この特殊なプリントヘッドは印刷には使用できませんが、プリンタの電源が切られた時に必要となります。プリンタは、セットアップ用のプリントヘッドが正しく取り付けられていないことを検出しました。<br>ウィンドウを上げて、その後の手順に従ってもう一度取り付けるか、セットアップ用のプリントヘッドを再設置します。セットアップ用のプリントヘッドが紛失していたり正しく取り付けられない場合は、HP カスタマ・ケア・センタまでお問い合わせください。 |
| センタクサレタオプシヨ<br>ンハ ゲンザイ シヨウデ<br>キマセン                                                   | この時点で使用不可能なオプションを選択しました。（プリンタがビジー、インク切れ、用紙切れなどの可能性があります。）                                                                                                                                                                                                                       |
| ヨウシガ ナクナリマシタ                                                                          | 校正用パターン印刷中に用紙がなくなりました。長さ 65cm (25 インチ) 以上、幅 50cm (20 インチ) 以上のカット紙またはロール紙を取り付けてください。                                                                                                                                                                                             |
| セイド コウセイヲ オコ<br>ナッテイタダクコトヲ オ<br>ススメシマス<br>セイド コウセイヲ オコ<br>ナウニハ 〈ニューリョク〉<br>ヲ オシテ クダサイ | 最適な出力品質を確保するために、拡張精度校正ルーチンを実行することをお勧めします。<br>【入力】 ボタンを押すと校正パターンを印刷します。 <a href="#">拡張精度校正</a> を参照してください。                                                                                                                                                                        |

追加メッセージを見るには、[次のページ] ボタンをクリックしてください。





## フロントパネル メッセージ（続き）

| メッセージ                                                                                                                                         | 説明と操作                                                                                                                                                                                                                   |
|-----------------------------------------------------------------------------------------------------------------------------------------------|-------------------------------------------------------------------------------------------------------------------------------------------------------------------------------------------------------------------------|
| <p>ヨウシノ ショウサイコウ<br/>セイノ ジッコウヲ オス<br/>スメシマス。<br/>ヨウシヲ トリツケテカラ<br/>セイド コウセイヲ セン<br/>タクシテ クダサイ<br/>シュウリョウスル バアイ<br/>ハ〈ニューリョク〉ヲ オ<br/>シテ クダサイ</p> | <p>最適な出力品質を確保するために、拡張精度校正ルーチンを実行することをお勧めします。<br/>カット紙またはロール紙を取り付けて、[ <b>ヨウシ</b> ] メニューから「<b>カクチョウ セイド コウセイ</b>」を選択してください。<a href="#">拡張精度校正</a>を参照してください。</p>                                                           |
| <p>ヨウシガ ユガンダ ジョ<br/>ウタイデ トリツケラレテ<br/>イマス<br/>〈ニューリョク〉ヲ オス<br/>ト サイシコウシマス<br/>〈キャンセル〉ヲ オスト<br/>チュウシ シマス</p>                                    | <p>用紙の取り付け時に、プリンタは用紙がゆがんだ状態で取り付けられている、すなわちまっすぐに取り付けられていないことを検出しました。（「ゆがみ」とは実際用の紙の端と正しい線の間が角度が生じていることを表します。）<br/>次のいずれかを実行します。[ <b>入力</b> ] ボタンを押して、取り付け手順を再起動します。<br/>または [ <b>キャンセル</b> ] ボタンを押して用紙の取り付けをキャンセルします。</p> |
| <p>ヨウシノ イチガ マチ<br/>ガッテイマス</p>                                                                                                                 | <p>用紙がプリンタ内に正しく取り付けられていません。取り付け線の位置から外れているか、以前の位置から離れすぎています。<br/>標準の取り付け手順に従って用紙を取り付け直し、問題を解決してください。<a href="#">ロール紙の取り付け</a>または<a href="#">カット紙を取り付ける</a>を参照してください。</p>                                                |

追加メッセージを見るには、[ 次のページ ] ボタンをクリックしてください。





## フロントパネル メッセージ（続き）

| メッセージ                                                                          | 説明と操作                                                                                                                                                 |
|--------------------------------------------------------------------------------|-------------------------------------------------------------------------------------------------------------------------------------------------------|
| ヨウシガ ミツカリマセン<br>デシタ<br>〈ニューリョク〉ヲ オス<br>ト サイシコウシマス<br>〈キャンセル〉ヲ オスト<br>チュウシ シマス  | 用紙の取り付け時に、用紙が取り付けられていないことをプリンタが検出しました。<br>次のいずれかを実行します。【入力】ボタンを押して、取り付け手順を再起動します。<br>または【キャンセル】ボタンを押して用紙の取り付けをキャンセルします。                               |
| ヨウシガ トリツケラレテ<br>イマセン<br>コウセイヨウノ パターン<br>ヲ プリントシマスノデ<br>ヨウシヲ トリツケテクダ<br>サイ      | 用紙が取り付けられていないため、用紙軸の校正ルーチンが中断しています。<br>用紙を取り付けてください。ルーチンの詳細は、 <a href="#">拡張精度校正</a> を参照してください。                                                       |
| プリントシタ パターンヲ<br>ソクテイ スルニハ ヨウ<br>シガ オオキスギマス                                     | 校正ルーチン用の用紙を取り付けているときに、現在取り付けている用紙が、後でプリンタで測定するときにプリンタに取り付けられないことを検出しました。用紙の最小サイズは、長さ 65cm (25 インチ)、幅 50cm (20 インチ) です。<br>この最小条件に合った大きさの用紙を取り付けてください。 |
| ヨウシガ オオキスギマス<br>サイドトリツケルトキハ<br>〈ニューリョク〉ヲ<br>チュウシスル トキハ<br>〈キャンセル〉ヲ オシテ<br>クダサイ | プリンタへの用紙（ロール紙またはカット紙）の取り付け中に、用紙の幅が広すぎるか、長さが長すぎるため（カット紙のみ）、正しく取り付けられないことを検出しました。<br>【入力】ボタンを押して小さな用紙を取り付けるか、【キャンセル】ボタンを押して用紙の取り付けを中止します。               |

追加メッセージを見るには、[次のページ] ボタンをクリックしてください。





## フロントパネル メッセージ（続き）

| メッセージ                                                                                                      | 説明と操作                                                                                                                                                                                                                             |
|------------------------------------------------------------------------------------------------------------|-----------------------------------------------------------------------------------------------------------------------------------------------------------------------------------------------------------------------------------|
| ヨウシガ チイサイタメ<br>ジコシンダン プリントヲ<br>オコナウコトガ デキマセ<br>ン                                                           | トラブルシューティング ユーティリティは、プリンタに取り付けられた<br>カット紙が <b>自己診断プリント</b> をするには小さすぎることを検出しまし<br>た。<br>A3 サイズ以上のロール紙またはカット紙を取り付けてください。                                                                                                            |
| ジクアワセヲ オコナウニ<br>ハ ヨウシガ チイサスギ<br>マス<br>オオキナ ヨウシヲ トリ<br>ツケテ ジクアワセヲ オ<br>コナッテ クダサイ<br>〈ニューリョク〉ヲ オシ<br>テ ツツケマス | 取り付けられている用紙が小さすぎるため、用紙軸の校正パターンを印<br>刷できません。用紙を取り外して（ <b>[ヨウシ]</b> メニューから「 <b>ロールシ<br/>ャ トリハズス</b> 」または「 <b>カットシヲトリハズス</b> 」を選択します）、適<br>切な大きさの用紙を取り付けてください。標準校正の場合は最小でも<br>横方向で A4/ レター サイズ、詳細校正の場合は最小でも横方向で A3/B<br>サイズの用紙が必要です。 |
| パターンヲ プリントスル<br>ニハ ヨウシガ チイサス<br>ギマス                                                                        | 取り付けられている用紙が小さすぎるため、用紙軸の校正パターンを印<br>刷できません。<br>長さ 65cm (25 インチ) 以上、幅 50cm (20 インチ) 以上のカット紙また<br>はロール紙を取り付けてください。                                                                                                                  |
| ヨウシガ チイサスギマス<br>サイドトリツケルトキハ<br>〈ニューリョク〉ヲ<br>チュウシスル トキハ<br>〈キャンセル〉ヲ オシテ<br>クダサイ                             | プリンタへの用紙（ロール紙またはカット紙）の取り付け中に、用紙の<br>幅が狭すぎるか、長さが短すぎるため（カット紙のみ）、正しく取り付<br>けられないことを検出しました。<br><b>[入力]</b> ボタンを押して大きな用紙を取り付けるか、 <b>[キャンセル]</b> ボ<br>タンを押して用紙の取り付けを中止します。                                                              |

追加メッセージを見るには、**[次のページ]** ボタンをクリックしてください。



## フロントパネル メッセージ（続き）

| メッセージ                                                                                                             | 説明と操作                                                                                                                                                                                                                       |
|-------------------------------------------------------------------------------------------------------------------|-----------------------------------------------------------------------------------------------------------------------------------------------------------------------------------------------------------------------------|
| プリントヘッドノ ジクア<br>ワセニハ ムコウナ ヨウ<br>シノ シュルイデス。<br>ジクアワセヲ オコナウニ<br>ハ ヨウシノ シュルイヲ<br>カエテ クダサイ<br>〈ニューリョク〉ヲ オシ<br>テ ツツケマス | 用紙の軸合わせを要求しましたが、取り付けられている用紙がプリントヘッドの軸合わせに対応していないことが検出されました。取り付けられている用紙が対応していないため、軸合わせ用のパターンを印刷できません。用紙を取り外して（[ヨウシ]メニューから「ロールシヲ トリハズス」または「カットシヲ トリハズス」を選択します）、軸合わせに対応した用紙を取り付けてください。 <a href="#">プリントヘッドの軸合わせ</a> を参照してください。 |
| パターンガ ミツカリマセ<br>ン<br>モウイチド トリツケテ<br>クダサイ                                                                          | 校正用のパターンの測定しようとしたのですが、パターンが見つかりませんでした。<br>校正ルーチンの「 <b>パターンの作成</b> 」で印刷したカット紙をもう一度取り付けてください。                                                                                                                                 |

追加メッセージを見るには、[次のページ] ボタンをクリックしてください。



## フロントパネル メッセージ（続き）

| メッセージ                                                                                                                                                                                                                                                       | 説明と操作                                                                                                                                                                                                                                                                                           |
|-------------------------------------------------------------------------------------------------------------------------------------------------------------------------------------------------------------------------------------------------------------|-------------------------------------------------------------------------------------------------------------------------------------------------------------------------------------------------------------------------------------------------------------------------------------------------|
| <p>ヨウシ ヅマリノ カノウ<br/>セイガ アリマス</p> <ol style="list-style-type: none"> <li>1. ウィンドウヲ ア<br/>ゲテクダサイ</li> <li>2. デンゲンヲ キッ<br/>テ クダサイ</li> <li>3. ケイロカラ ヨウ<br/>シヲ トリノゾキ<br/>マス</li> <li>4. デンゲンヲ イレ<br/>テ クダサイ</li> <li>5. ヘッドノ ジクア<br/>ワセヲ シテクダ<br/>サイ</li> </ol> | <p>プリンタ内で用紙が詰まっている可能性があります（モーターの回転障害が検出されました。用紙詰まりが原因と考えられますが、他の原因も考えられます）。</p> <p><a href="#">用紙詰まりの解決</a>の手順に従って、用紙経路を点検してください。詰まっている用紙を取り除いたら、用紙詰まりによってプリントヘッドの軸がずれている可能性が高いため、プリントヘッドの軸合わせを行うことを強くお勧めします。</p>                                                                               |
| <p>イマハ プリントヘッドノ<br/>コウカンガ デキマセン<br/>コウカンスルマエニ プリ<br/>ント ジョブヲ キャンセ<br/>ルシテ クダサイ</p>                                                                                                                                                                          | <p>プリンタに対して 1 つまたは複数のプリントヘッドの交換を要求しましたが、プリンタはジョブの印刷中で、現在その要求に応じることができません。</p> <p>次のいずれかを実行します。[キャンセル] ボタンを押して、現在印刷中のジョブをキャンセルし、「<b>プリントヘッドノ コウカン</b>」（「<b>インク システム</b>」メニュー）をもう一度選択します。</p> <p>またはジョブが印刷を終了する（印刷待ち行列にジョブがなくなる）まで待ち、「<b>プリントヘッドノ コウカン</b>」（「<b>インク システム</b>」メニュー）をもう一度選択します。</p> |



追加メッセージを見るには、[次のページ] ボタンをクリックしてください。







## フロントパネル メッセージ（続き）

| メッセージ                                                                                                                                                                                                      | 説明と操作                                                                                                                                                                                                                             |
|------------------------------------------------------------------------------------------------------------------------------------------------------------------------------------------------------------|-----------------------------------------------------------------------------------------------------------------------------------------------------------------------------------------------------------------------------------|
| プリントヘッドノ ケイコク<br>プリント ヒンシツガ テイカシテマス<br>  | 1 つまたは複数のプリントヘッドに問題が発生しています。プリントヘッドはまだ機能しています。問題はプリントヘッドの軸合わせ中かトラブルの解決中に発生しました。ルーチンが完了している場合、プリントヘッドのクリーニングは完全には行われていません。<br><a href="#">トラブルの解決手順</a> を使用して明確なイメージ品質の問題を解決するか、プリントヘッドを交換してください（ <a href="#">プリントヘッドの交換</a> を参照）。 |
| プリントヘッドハ ジクアワセサレマセン<br>プリントヘッドノ ジクアワセニハ ムコウナ ヨウシノ シュルイデス<br>くニューリョク〉ヲ オシテ ツツケマス                                                                                                                            | 1 つまたは複数のプリントヘッドを交換しましたが、軸合わせ手順を行うための適切な種類の用紙が取り付けられていないことを検出しました。<br><b>【入力】</b> ボタンを押して適切な種類の用紙を取り付けるか、 <b>【キャンセル】</b> ボタンを押して軸合わせ手順を中止します。                                                                                     |
| プリントヘッドハ ジクアワセサレマセン<br>ジクアワセヲ オコナウニハ ヨウシガ チイサスギマス<br>くニューリョク〉ヲ オシテ ツツケマス                                                                                                                                   | 1 つまたは複数のプリントヘッドを交換しましたが、軸合わせ手順を行うための適切な幅の用紙が取り付けられていないことを検出しました。<br><b>【入力】</b> ボタンを押して大きな用紙を取り付けるか、 <b>【キャンセル】</b> ボタンを押して軸合わせ手順を中止します。                                                                                         |

追加メッセージを見るには、[\[次のページ\]](#) ボタンをクリックしてください。







## フロントパネル メッセージ（続き）

| メッセージ                                                                                                                       | 説明と操作                                                                                                                                                                        |
|-----------------------------------------------------------------------------------------------------------------------------|------------------------------------------------------------------------------------------------------------------------------------------------------------------------------|
| プリントヘッドが キノウ<br>シマセン<br>プリントヘッドノ コ<br>ウカン<br>インサツノ キャンセ<br>ル                                                                | プリンタはジョブを印刷しようとしたましたが、プリントヘッドに問題があることを検出しました。この時点でプリントヘッドを交換するか、印刷をキャンセルします。<br>必要なオプションを選択し、 <b>【入力】</b> ボタンを押してください。プリントヘッドの交換を選択すると、問題のあるプリントヘッドや取り付けられていないプリントヘッドが示されます。 |
| プリントヘッドノ ジクア<br>ワセガ ヒツヨウデス<br>ヨウシヲ トリツケテ プ<br>リントヘッドノ ジクアワ<br>セヲ センタクシテ クダ<br>サイ<br>シュウリョウスル バアイ<br>ハ〈ニューリョク〉ヲ オ<br>シテ クダサイ | プリントヘッドの軸合わせが必要であることを検出しました。 <b>【入力】</b> ボタンを押して作業を続けます。ロール紙またはカット紙を取り付けて、 <b>【インク】</b> メニューから「 <b>プリントヘッドノ ジクアワセ</b> 」を選択してください。 <a href="#">プリントヘッドの軸合わせ</a> を参照してください。    |
| プリントヘッドノ ジクア<br>ワセガ ヒツヨウデス<br>〈ニューリョク〉ヲ オシ<br>テ ジクアワセヲ オコ<br>ナツテ クダサイ                                                       | プリントヘッドの軸合わせが必要であることを検出しました。 <b>【入力】</b> ボタンを押して軸合わせを行います。 <a href="#">プリントヘッドの軸合わせ</a> を参照してください。                                                                           |
| コウセイチュウニ モンダ<br>イガ ミツカリマシタ                                                                                                  | <b>拡張精度校正</b> ルーチン中に一般的な問題が検出されました。フロントパネルに表示されるインクまたは用紙の問題に関するメッセージに対応してから、拡張精度校正ルーチンをもう一度実行してください。                                                                         |

追加メッセージを見るには、**【次のページ】** ボタンをクリックしてください。





## フロントパネル メッセージ（続き）

| メッセージ                                                                                                                  | 説明と操作                                                                                                                                                                                |
|------------------------------------------------------------------------------------------------------------------------|--------------------------------------------------------------------------------------------------------------------------------------------------------------------------------------|
| インク カートリッジニ<br>モンダイガ ケンシュツサ<br>レマシタ<br>サギョウヲ ツヅケテカラ<br>コウカンヲ オコナッテ<br>クダサイ<br>〈ニューリョク〉 ボタンヲ<br>オシテ サギョウヲ ツヅ<br>ケテ クダサイ | インク システムの準備中にインク カートリッジにエラーが見つかりました。<br>【入力】 ボタンを押して、手順に従って故障したインク カートリッジを交換してください。                                                                                                  |
| ヨウシヲ トリツケナオシ<br>テ クダサイ                                                                                                 | 用紙に問題があります。問題の詳細はメッセージで表示されます。標準の取り付け手順に従って用紙を取り付け直してください。                                                                                                                           |
| プリントヘッドヲ コウカ<br>ンスル マエニ カラニ<br>ナッテイル インク カー<br>トリッジヲ コウカンシテ<br>クダサイ                                                    | プリンタにプリントヘッドの交換を要求しましたが、プリンタは 1 つまたは複数のカートリッジが空になっていることを検出しました。プリントヘッドを交換する前に、空になっているカートリッジを交換する必要があります。<br>【入力】 ボタンを押し、 <a href="#">インク カートリッジの交換</a> の手順に従って、空になったカートリッジを交換してください。 |
| ロールシノ ミギハジガ<br>トリツケイチカラ トオス<br>ギマス<br>〈ニューリョク〉 ヲ オス<br>ト サイシコウシマス<br>〈キャンセル〉 ヲ オスト<br>チュウシ シマス                         | 用紙が取り付け線の位置から外れています。あるいは、取り付け線から離れすぎています。<br>次のいずれかを実行します。【入力】 ボタンを押して、取り付け手順を再び行います。<br>または【キャンセル】 ボタンを押して用紙の取り付けをキャンセルします。                                                         |

追加メッセージを見るには、[次のページ] ボタンをクリックしてください。





## フロントパネル メッセージ（続き）

| メッセージ                                                                                                                                       | 説明と操作                                                                                                                                                                               |
|---------------------------------------------------------------------------------------------------------------------------------------------|-------------------------------------------------------------------------------------------------------------------------------------------------------------------------------------|
| カットシノ ミギハシガ<br>トリツケイチカラ トオス<br>ギマス<br><ニュウリョク> ヲ オス<br>ト サイシコウシマス<br><キャンセル> ヲ オスト<br>チュウシ シマス                                              | カット紙の取り付け時に、プリンタはカット紙が左に寄りすぎていることを検出しました。用紙はプラテンの右側にペイントされている青い線に合っていない可能性があります。<br>次のいずれかを実行します。【 <b>入力</b> 】ボタンを押して、取り付け手順を再び行います。<br>または【 <b>キャンセル</b> 】ボタンを押して用紙の取り付けをキャンセルします。 |
| ロールシノ ハシガ ミツ<br>カリマセンデシタ<br>ロールシノ ハシガ タダ<br>シク セット サレテイル<br>コトヲ カクニンシテ ク<br>ダサイ<br><ニュウリョク> ヲ オス<br>ト サイシコウシマス<br><キャンセル> ヲ オスト<br>チュウシ シマス | ロール紙の取り付け時に、プリンタはロール紙の端を検出できませんでした。用紙が透明（クリア）である可能性があります。非クリア用紙だけがサポートされています。<br>次のいずれかを実行します。【 <b>入力</b> 】ボタンを押して、取り付け手順を再び行います。<br>または【 <b>キャンセル</b> 】ボタンを押して用紙の取り付けをキャンセルします。    |
| ロールシノ ミギハシガ<br>トリツケイチカラ トオス<br>ギマス<br><ニュウリョク> ヲ オス<br>ト サイシコウシマス<br><キャンセル> ヲ オスト<br>チュウシ シマス                                              | ロール紙の取り付け時に、プリンタはロール紙が左に寄りすぎていることを検出しました。用紙はプラテンの右側にペイントされている青い線に合っていない可能性があります。<br>次のいずれかを実行します。【 <b>入力</b> 】ボタンを押して、取り付け手順を再び行います。<br>または【 <b>キャンセル</b> 】ボタンを押して用紙の取り付けをキャンセルします。 |

追加メッセージを見るには、【次のページ】ボタンをクリックしてください。



## フロントパネル メッセージ（続き）

| メッセージ                                                                                                                                     | 説明と操作                                                                                                                                                                                           |
|-------------------------------------------------------------------------------------------------------------------------------------------|-------------------------------------------------------------------------------------------------------------------------------------------------------------------------------------------------|
| カットシノ ハシガ ミツ<br>カリマセンデシタ<br>カットシノ ハシガ タダ<br>シク セット サレテイル<br>コトヲ カクニンシテ ク<br>ダサイ<br>〈ニュウリョク〉ヲ オス<br>ト サイシコウシマス<br>〈キャンセル〉ヲ オスト<br>チュウシ シマス | カット紙の取り付け時に、プリンタはカット紙の端を検出できませんでした。用紙が透明（クリア）である可能性があります。非クリア用紙だけがサポートされています。<br>次のいずれかを実行します。【入力】ボタンを押して、取り付け手順を再び行います。<br>または【キャンセル】ボタンを押して用紙の取り付けをキャンセルします。                                  |
| カットシガ トリツケラレ<br>テ イマセン<br>パターンヲ プリントシタ<br>カットシヲ トリツケテ<br>クダサイ                                                                             | 校正用パターンを測定しようとしたましたが、カット紙が見つかりませんでした。<br>校正ルーチンの「 <b>パターンの作成</b> 」で印刷したカット紙を取り付けてください。                                                                                                          |
| カットシガ ナガスギマス<br>トリツケタ ヨウシガ<br>ロールシデハナイコトヲ<br>カクニンシテ クダサイ<br>〈ニュウリョク〉ヲ オス<br>ト サイシコウシマス<br>〈キャンセル〉ヲ オスト<br>チュウシ シマス                        | プリンタにカット紙の取り付けを要求しましたが、カット紙が長すぎるようです。<br>取り付けた用紙がロール紙でないことを確認してください。<br>次のいずれかを実行します。【入力】ボタンを押して、カット紙をもう一度取り付けます。<br>または【キャンセル】ボタンを押して処理を停止します。ロール紙の場合は、 <a href="#">ロール紙の取り付け</a> の手順に従ってください。 |

追加メッセージを見るには、[次のページ] ボタンをクリックしてください。



## フロントパネル メッセージ（続き）

| メッセージ                                                                                                                                         | 説明と操作                                                                                                                                                                                                                                                                                                   |
|-----------------------------------------------------------------------------------------------------------------------------------------------|---------------------------------------------------------------------------------------------------------------------------------------------------------------------------------------------------------------------------------------------------------------------------------------------------------|
| トラブルシュートガ シュ<br>ウリョウ シマシタ. ツウ<br>ジョウノ<br>プリントニ モドリマス<br>モンダイガ カイケツシナ<br>イ バアイハ モウイチド<br>トラブルノ カイケツヲ<br>センタクシテ クダサイ<br>〈ニュウリョク〉ヲ オシ<br>テ ツツケマス | トラブルの解決ルーチンは完了しましたが、ここでプリントヘッドのクリーニングをこれ以上行くと他のプリントヘッドが損傷する可能性があるため、この段階では行いません。しかし、ユーザから診断プリントに欠陥があることが報告されているため、プリントヘッドをクリーニングする必要があります。<br><b>【入力】</b> ボタンを押して通常の作業を続けてください。問題が再度発生したら、トラブルの解決ルーチンをもう一度使用するか、フロントパネルから「 <b>プリントヘッドノ コウカン</b> 」( <b>【インク システム】</b> メニュー内) を選択して問題のあるプリントヘッドを交換してください。 |
| ジコシンダン プリントヲ<br>オコナイマスノデ ヨウシ<br>ヲ トリツケテ クダサイ                                                                                                  | トラブルシューティング ユーティリティは、プリンタに用紙が取り付けられていないことを検出しました。<br>ロール紙を取り付けてください。                                                                                                                                                                                                                                    |
| インクシステムノ ショキ<br>カヲ オコナウコトガ デ<br>キマセン<br>IP ハンバイテンマデ オ<br>トイアワセ クダサイ                                                                           | システムは起動処理を正しく完了できません。<br>弊社取り扱い販売店にお問い合わせください。                                                                                                                                                                                                                                                          |
| インクシステムノ ジュン<br>ビガ デキマセン<br>ウィンドウヲ アゲテ<br>セットアップヨウノ プリ<br>ントヘッドヲ テンケンシ<br>テ クダサイ                                                              | インク システムの起動時に、インク システムの浄化に障害を起こし、システムは準備が完了したかをユーザーに尋ねています。<br>セットアップ用のプリントヘッドを調べ、次にフロントパネルの指示に従い、その他の質問に答えてください。                                                                                                                                                                                       |

追加メッセージを見るには、[次のページ] ボタンをクリックしてください。







## フロントパネル メッセージ（続き）

| メッセージ                                                          | 説明と操作                                                                                                                                                |
|----------------------------------------------------------------|------------------------------------------------------------------------------------------------------------------------------------------------------|
| フメイナ インク カートリッジデス<br>〈ニューリョク〉 ボタンヲ<br>オシテ サギョウヲ ツツ<br>ケテ クダサイ  | 新しいカートリッジが少なくとも 1 つ取り付けられていますが、そのインク カートリッジが、HP で認可されたインク カートリッジとしてプリンタで認識されません。<br>【入力】 ボタンを押してください。                                                |
| フメイナ ヨウシノ ケイ<br>シキ（ロールシ/カットシ）<br>デス<br>ヨウシヲ トリツケナオシ<br>テ クダサイ  | プリントに取り付けられている用紙のフォーマット（ロール紙またはカット紙）が不明です。<br>標準の手順に従って用紙を取り付け直し、問題を解決してください。<br><a href="#">ロール紙の取り付け</a> または <a href="#">カット紙を取り付ける</a> を参照してください。 |
| フメイナ ヨウシノ シュ<br>ルイ デス<br>ヨウシノ シュルイヲ セ<br>ンタクシテ クダサイ            | プリンタに取り付けられている用紙の種類が不明です。[ プリンタ ] メニューから既知の用紙の種類を選択してください。                                                                                           |
| フメイナ プリントヘッド<br>デス<br>〈ニューリョク〉 ボタンヲ<br>オシテ サギョウヲ ツツ<br>ケテ クダサイ | プリントヘッドが、HP で認可されたプリントヘッドとしてプリンタで認識されませんが、そのプリントヘッドを使用できます。<br>【入力】 ボタンを押してください。                                                                     |

追加メッセージを見るには、[ 次のページ ] ボタンをクリックしてください。







## フロントパネル メッセージ（続き）

| メッセージ                                                                     | 説明と操作                                                                                                                                                    |
|---------------------------------------------------------------------------|----------------------------------------------------------------------------------------------------------------------------------------------------------|
| ケイコク！<br>コウセイヲ オコナウ ヒ<br>ツヨウガ アリマス<br>テジュンニ カンシテハ<br>ガイドヲ サンショウシテ<br>クダサイ | 取り付けられている用紙のカラー校正が失われました。<br><a href="#">拡張精度校正</a> の手順に従ってください。                                                                                         |
| ケイコク：コノ ヨウシノ<br>シュルイハ カラー コウ<br>セイガ オコナワレテイマ<br>セン                        | 取り付けられている用紙の種類でカラー校正が行われていないことを検出しました。システムはカラー校正を行うように設定されています。現在の用紙の種類でカラー校正を行うには、 <b>【インク】</b> メニュー → <b>「カラー コウセイ」</b> → <b>「ヨウシノ コウセイ」</b> の順に選択します。 |
| ケイコク：プリントヘッ<br>ドノ ジクアワセガ オコ<br>ナワレテイマセン                                   | プリントヘッドが最後に交換されてから、軸合わせが行われていないことを検出しました。<br><b>【インク】</b> メニューから <b>「プリントヘッドノ ジクアワセ」</b> を選択し、プリントヘッドの軸合わせを行ってください。                                      |



# プリンタ オプション

このプリンタには、出力するイメージが希望通りの外観となっているか確認するための多くのオプションがあります。プリンタの設定は、フロントパネルまたはプリンタ用のドライバから選択できます。通常、ドライバの設定の方が、フロントパネルの設定よりも優先します。

**【プリンタ オプション】タブは、以下のトピックで構成されています。**

- [ページ フォーマット](#)では、イメージのフォーマットとその設定方法について説明します。イメージの印刷方向を制御する方法についても説明します。
- [イメージの外観](#)では、印刷全体の外観を制御する方法について説明します。
- [出力管理](#)では、印刷の効率的な管理方法について説明します。
- [プリンタの設定](#)では、プリンタの特定の設定パラメータを設定する方法について説明します。



## ページ フォーマット

- [ページの説明](#)では、希望するフォーマットで確実に印刷を行う方法について説明します。



## ページの説明

ここでは、希望するページ フォーマットで確実に印刷を行う方法を説明します。

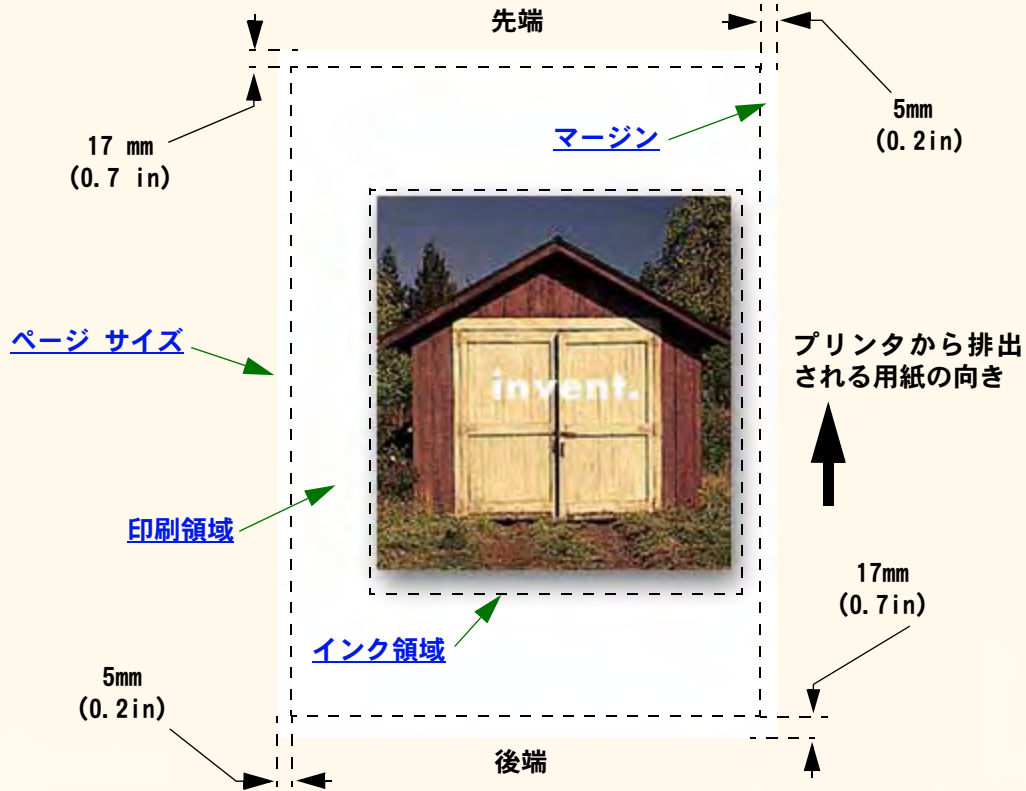

## ページ サイズ

ページ サイズは、フロントパネルで指定できます。またソフトウェアからも「ページ サイズ」、「メディア サイズ」、「用紙サイズ」などと呼ばれるオプションで指定できます。他に ISO A3、ANSI レター、ユーザ定義などがあります。ソフトウェアがプリント ファイルでページ サイズを定義しない場合は、フロントパネルの設定が使用されず。それ以外の場合には、ソフトウェア側の設定の方が、フロントパネル側の設定より優先されます。

## マージン

マージンは、用紙に最大の印刷可能領域を確保するために設定されます。左右のマージンは 5.0mm です。前後の[マージン](#)設定は 17mm です。

## 印刷領域

ページサイズからマージンを除いた範囲が[印刷領域](#)です。標準用紙サイズの印刷領域については、[印刷領域](#)の表を参照してください。

## インク領域

インク領域は、イメージ全体を含む最小の長方形を指します。



## フロントパネルからページ サイズを設定する

フロントパネルの「ページ サイズ」オプションはお使いのプリンタ モデルでは使用できません。







## イメージの外観

出力の外観を制御する方法については、次のトピックで説明します。

- [セットアップ メニューグレー階調でのイメージの印刷  
グレー階調](#)でカラー イメージを印刷する方法を説明します。
- [印刷速度と出力品質](#)  
出力品質と出力時間の一般的な関係をリストにして説明します。
- [出力品質](#)  
お使いのプリンタで出力できる印刷モードを説明します。
- [詳細オプション](#)  
使用可能な最適化方法や品質拡張方法について説明します。





## セットアップ メニュー グレー階調でのイメージの印刷

印刷速度が速いのでカラー イメージをモノクロで印刷する場合があります。以下のような場合にグレー階調で印刷します。

- カラーが重要ではない試し刷りを印刷する。たとえば、プリントがクリップされないかどうかを確認する場合など。
- モノクロのコピーを作成する。

[インク] メニュー 「カラーノ セッテイ」 > 「カラー/モノクロ (グレーカイチョウ)」 > 「グレーカイチョウ」を選択すると、プリンタはカラーをグレー階調でレンダリングします。黒のインクだけを使ってグレー階調で印刷するには、[インク] メニュー 「カラーノ セッテイ」 > 「カラー/モノクロ (グレーカイチョウ)」 > 「グレーカイチョウ (クロ インクノミ)」を選択してください。





## 印刷速度と出力品質

次の表は、標準印刷時間（温度 20-25℃、相対湿度 30-60% での線画）の一部をリストにしたものです。

### 通常の印刷時間

| 用紙   | カラー/モノクロ | 品質  | ANSI-D サイズ | ANSI-E サイズ |
|------|----------|-----|------------|------------|
|      |          |     | 時間（秒）      | 時間（秒）      |
| 普通紙  | カラー      | 高品質 | 235        | 440        |
|      |          | 標準  | 120        | 225        |
|      |          | 高速  | 45         | 85         |
|      | モノクロ     | 高品質 | 135        | 250        |
|      |          | 標準  | 80         | 150        |
|      |          | 高速  | 45         | 80         |
| コート紙 | カラー      | 高品質 | 490        | 980        |
|      |          | 標準  | 120        | 225        |
|      |          | 高速  | 85         | 160        |
|      | モノクロ     | 高品質 | 325        | 625        |
|      |          | 標準  | 135        | 250        |
|      |          | 高速  | 45         | 80         |



[その他の印刷速度](#)



## 通常の印刷時間（続き）

| 用紙     | カラー/モノクロ | 品質  | ANSI-D サイズ | ANSI-E サイズ |
|--------|----------|-----|------------|------------|
|        |          |     | 時間（秒）      | 時間（秒）      |
| 厚手コート紙 | カラー      | 高品質 | 490        | 980        |
|        |          | 標準  | 120        | 225        |
|        |          | 高速  | 85         | 160        |
|        | モノクロ     | 高品質 | 435        | 870        |
|        |          | 標準  | 135        | 250        |
|        |          | 高速  | 45         | 80         |
| 光沢紙    | カラー      | 高品質 | 630        | 1200       |
|        |          | 標準  | 435        | 830        |
|        |          | 高速  | 325        | 620        |
|        | モノクロ     | 高品質 | 630        | 1200       |
|        |          | 標準  | 435        | 830        |
|        |          | 高速  | 325        | 620        |





## 出力品質

フロントパネルから全体的な出力品質（「セットアップ」 > 「シュツリョク ヒンシツ」）を設定できます。通常は次のように選択します。

- 処理能力を重視する場合は、「**コウソク**」を選択します。出力品質が最優先ではないときの印刷チェックに最適です。
- 印刷品質を処理能力の両方を重視する場合は、「**ヒョウジュン**」を選択します。線画を高度な出力品質で高速に印刷するとき最適です。
- 高度なイメージ品質を得る場合は「**コウヒンシツ**」を選択します。「コウヒンシツノ セッテイ」を使って「**コウヒンシツ**」設定の解像度を上げることができます。

お使いのアプリケーションでの処理能力と品質の最適な組み合わせを確認するために、異なる設定でイメージを印刷できます。

それぞれの出力品質の設定で使用されている解像度は、[印刷解像度](#)を参照してください。





## 詳細オプション

お使いの HP デザインジェット 500PS プリンタは、希望する出力成果が得られるように、詳細な最適化機能や品質拡張機能を提供しています。

- [線の品質とグラフィックス解像度の向上](#)
- [高品質の設定](#)







## 線の品質とグラフィックス解像度の向上

[ セッテイ ] メニューの「サイテキカ」オプションを使用すると、印刷しているジョブの種類に合わせて適切なモードを選択できます。2つのモード、線画 / テキスト (CAD) またはイメージがあります。

「センガ / テキスト (CAD)」オプションを選択すると、印刷イメージの斜線や曲線に現れる細かい階段状の輪郭を滑らかにし、出力品質全体を向上させます。この機能には次のような効果があります。

- 線が鮮明になる。
- 解像度が向上する。
- 線画の外観がシャープになる。

「センガ / テキスト (CAD)」オプションは、カラー領域を含む出力にのみ影響します。

「センガ / テキスト (CAD)」をオン (デフォルトの設定) に設定すると、常に最高の品質のカラー プリントを得ることができます。ただし、次のファイルを印刷する場合は最高の品質とはなりません。

- 線とスキャンされたカラー イメージが混合しているファイル。
- 線とカラー写真が混合しているファイル。

これらのファイルでは、「サイテキカ」 > 「イメージ」を選択することをお勧めします。





## 高品質の設定

印刷セッションの[出力品質](#)設定として「コウヒンシツ」オプションを選択しているときに、印刷ジョブでさらに高い解像度が必要となった場合は、「コウヒンシツノ セッテイ」を変更する必要があります。

「コウヒンシツ」出力オプションでは、標準モードで 600×600dpi の解像度、「サイダイノ カイゾウド」モードで、1200×600 を提供します。

**注記：** 「サイダイノ カイゾウド」モードを使用すると、解像度は向上しますが、印刷速度が遅くなり、必要なメモリ容量が増加します。





## 出力管理

プリンタの動作を管理する方法については、次のトピックで説明します。

- [印刷中のページをキャンセルする](#)  
現在印刷中のページをキャンセルする方法を説明します。
- [乾燥時間をキャンセルする](#)  
乾燥時間が終了する前にページを排出する方法を説明します。





## 印刷中のページをキャンセルする

次の手順に従って、現在印刷中のページをキャンセルします。

1. フロントパネルの [キャンセル] ボタンを押します。



[キャンセル]  
ボタン

プリンタは印刷が終了したときと同じように用紙を排出します。複数ページのジョブや大きなファイルでは、印刷を停止するには、他のファイルよりも時間がかかることがあります。





## 乾燥時間をキャンセルする

**注意：** この手順を実行するとき、乾燥に十分な時間をとっていないイメージの場合は損傷を与えないよう注意してください。

次の手順に従って、乾燥時間の終了を待っているジョブの乾燥時間をキャンセルします。

1. フロントパネルの [キャンセル] または [排紙 / カット] ボタンを押します。

[ キャンセル ]  
ボタン



[ 排紙 / カット ] ボタン

用紙がプリンタから用紙スタックに排出されます。



# プリンタの設定

プリンタの設定の変更方法については、次のトピックで説明します。

- [プリンタの情報](#)
- [フロントパネルの設定](#)
- [標高の設定](#)
- [グラフィックス言語とネットワーク](#)
- [I/O カードの設定](#)
- [カッターの制御](#)
- [プリンタのアップグレード](#)
- [カラーの設定](#)
- [ログ](#)





## プリンタの情報

お使いの **HP デザインジェット 500PS** プリンタのフロントパネルには、システムの現在の設定状態を表示する情報ディスプレイが装備されています。この情報はプリンタから直接印刷することもできます。

情報を表示させる場合は、「セッテイ」>「プリンタノ ジョウホウ」を選択します。情報を印刷する場合は、>「プリント」を選択します。

プリンタの情報スクリーンには、以下のようなプリンタの情報が表示されます。

- モデル番号
- シリアル番号
- サービス ID
- ファームウェア バージョン
- アクセサリ バージョン
- 用紙の使用状況
- インクの使用状況（シアン、マゼンタ、イエロ、黒）
- スキャン軸の使用状況
- 用紙軸の使用状況
- サービスステーションの使用状況
- スピトウーンの使用状況
- ピンチ リフトの使用状況
- カッターの使用状況
- インクの使用状況



## フロントパネルの設定

フロントパネルで次のパラメータを設定できます。

- [メニューおよびメッセージの言語](#)
- [警告ブザー](#)
- [表示のコントラスト](#)



## メニューおよびメッセージの言語

お使いの **HP デザインジェット 500PS** プリンタのフロントパネルに表示されるすべてのメニューおよびメッセージは、次の言語で表示することができます。

- 英語
- ドイツ語
- スペイン語
- フランス語
- イタリア語
- 日本語
- ポルトガル語
- 韓国語
- 中国語（簡体字）
- 中国語（繁体字）

言語を変更するには、次の手順に従ってください。

1. [セッテイ] メニューから「フロントパネル」> 「ゲンゴ」オプションを選択します。
2. 希望の言語までスクロールさせ、**[入力]** ボタンを押します。



## 警告ブザー

お使いの **HP デザインジェット 500PS** プリンタには、警告ブザー機能があります。以下のようなときにブザーを鳴らすことができます。

- 作業が完了したとき。
- エラーが検出されたとき。
- フロントパネルでパラメータを変更したとき。

ブザーを無効にするには、次の手順に従ってください。

1. [セッテイ] メニューから「フロントパネル」>「ブザー」オプションを選択します。
2. 「ブザー=オン」または「ブザー=オフ」のいずれかをハイライトして（どちらかが表示されます）、**[入力]** ボタンを押します。
3. 希望するオプション（「オン」または「オフ」）までスクロールさせて、**[入力]** ボタンを押します。



## 表示のコントラスト

周囲の照明に合わせて、フロントパネルのコントラストを調節できます。コントラストは、0% から 100% まで 5% 刻みで変更できます。デフォルトでは、ほとんどの状況に合う 50% に設定されています。

コントラストを調節するには、以下の手順に従ってください。

1. [セッテイ] メニューから「フロントパネル」>「コントラスト」オプションを選択します。

**注記：** 20% 未満では空白画面が表示され、80% 以上では暗転画面が表示されます。

2. 希望する値までスクロールさせ、[入力] ボタンを押します。



## 標高の設定

お使いの **HP デザインジェット 500PS** プリンタには、プラテンに用紙を固定するためのバキューム ポンプが装備されています。プリンタの設置場所の標高がこのエア ポンプの効果に影響するため、エア ポンプが正しく動作するように標高を指定する必要があります。

標高を設定するには、次の手順に従ってください。

1. [セッテイ] メニューから「ヒョウコウ」オプションを選択します。
2. 希望する値 (0- 1000m、1000m - 2000m、2000m イジョウ) を選択し **[入力]** ボタンを押します。

次の表は、標高をフィートで換算したものです。

| メートル      | フィート      |
|-----------|-----------|
| 0-1000    | 0-3300    |
| 1000-2000 | 3300-6600 |
| 2000 イジョウ | 6600 イジョウ |





## グラフィックス言語とネットワーク

以下の内容はシステム管理責任者の方を対象としています。

ネットワーク スプーラとプリンタを使用する場合は、各ファイルの最初と最後に [PJL \(Printer Job Language\)](#) 言語切り替えコマンドを自動的に挿入するように変更してください。こうしておくことで、プリンタが現行の印刷のグラフィックス言語に合わせて切り替わり、次の印刷ではフロントパネルの [グラフィックス言語](#) が使用されるように設定が戻ります。

PJL 参考資料の注文方法については、[アクセサリの注文](#)を参照してください。



## I/O カードの設定

### ネットワーク

ネットワーク インタフェース（HP JetDirect プリント サーバなど）をご使用の場合は、ネットワーク インタフェースに付属のマニュアルを参照してフロントパネルを設定してください。フロントパネルから「I/O ノ セットアップ」>「カードノ セットアップ」を設定します。

### I/O タイムアウト設定の変更

ファイルの最後に適切なターミネータを書き込まないソフトウェアがあります。このような場合、プリンタは出力の終了を確認することができず、「I/O タイムアウト」が完了するまで次のデータを待ち続けます。「I/O タイムアウト」は、デフォルトで 30 分に設定されていますが、フロントパネルでタイムアウトの設定を最低 30 秒まで変更できます（「セッテイ-」>「I/O ノ セッテイ」>「I/O タイムアウト」）。



## カッターの制御

ロール紙が取り付けられているプリンタでプリント ジョブの印刷が完了すると、ロール紙は自動的にカットされ、プリント ジョブは用紙スタックに排出されます。ロール紙がカットされる前に、プログラムされた乾燥時間またはプリンタが自動的に選択した乾燥時間により、待ち時間が発生することがあります。

プリント ジョブごとにロール紙をカットしたくない場合があります。このような場合には、次の手順に従ってカッターの制御を行います。フロントパネルのメニューを以下のように選択してください。

### 選択する項目 ( ▲ ボタンを使用)      選択後に押すボタン

- |                |          |
|----------------|----------|
| 1. ヨウシ メニュー    | [入力] ボタン |
| 2. カッター        | [入力] ボタン |
| 3. 「オン」または「オフ」 | [入力] ボタン |



## プリンタのアップグレード

### システム ソフトウェア

「システム ソフトウェア」は、プリンタの機能を実行するソフトウェアです。

### システム ソフトウェアのダウンロード

システム ソフトウェアのアップグレード版は Hewlett-Packard から入手できます。システム ソフトウェアをアップグレードすることにより、プリンタの機能を高め、プリンタが既に持っている機能を拡張することができます。システム ソフトウェアは、インターネットからダウンロードできます。

最新のアップグレード版については、<http://www.hp.com/go/designjet> をご覧ください。画面の指示に従ってアップグレード版を入手していただけます。



## カラーの設定

お使いのプリンタでは、オフセット印刷の色調をエミュレートすることができますので、カラー校正にもご使用いただけます。カラー校正に使用する際は、[インク]メニューのカラー設定オプションから、使用するオフセット印刷標準規格に適合しているカラー エミュレーション モードを選択することで、オフセット印刷の結果に限りなく近い色で出力することができます。以下のような選択肢があります。

### カラー/モノクロ（グレー カイチョウ）

詳細は、[セットアップ メニューグレー階調でのイメージの印刷](#)を参照してください。

- カラー - カラーで印刷します
- グレー カイチョウ（カラー インク） - カラー イメージをグレーの濃淡で印刷します。
- グレー カイチョウ（クロ インクノミ） - カラー イメージを黒インクのみを使ってグレーの濃淡で印刷します。

### RGB

- ヒョウジュン - カラー エミュレーションなし
- sRGB - 標準 RGB

### レンダリング

- コントラスト
- アザヤカサ
- カラーメトリック



## ログ

お使いの **HP デザインジェット 500PS** プリンタでは、プリントヘッドのログとエラー ログを保存します。これらのログは、通常、サービス エンジニアが使用します。

### プリントヘッド ログ

プリントヘッド ログには、各カラーで最近使用したプリントヘッドが5つまで記録され、そのプリントヘッドの使用状況が一覧で表示されます。

### エラー ログ

プリンタが最近検出したエラーとその日付、検出されたエラーの種類に対応した固有のエラー コードが一覧で表示されます。





## その他

その他 タブでは、プリンタを常に最高の動作環境で使用するためのその他の手順や情報を提供します。

その他 タブは、次のセクションで構成されています。

- [プリンタの取り扱い](#)
- [拡張カードのインストール](#)
- [仕様](#)
- [アクセサリの注文](#)
- [用語集](#)



# プリンタの取り扱い

このセクションでは、プリンタの一般的な保守作業について説明します。

- [プリンタのクリーニング](#)  
プリンタの外側のクリーニング方法について説明します。
- [プリンタの保管と移動](#)  
プリンタの移動と保管方法について説明します。



## プリンタのクリーニング

**警告：** 感電を避けるため、クリーニングを行う前に必ずプリンタの電源を切り、コンセントからコードを抜いてください。また、プリンタの内部に水が入らないように注意してください。

**注意：** 本体に研磨剤は使わないでください。

**注記：** 本章で説明する内容以外の保守や修理は、正規サービス技術者にお任せください。

### プリンタの外側のクリーニング

プリンタの外側は、スポンジをしめらすか、または柔らかい布に家庭用のクリーナー（研磨剤が入っておらずマイルドなもの）をつけて拭いてください。



## プリンタの保管と移動

プリンタを移動したり長期間保管しておくためには、正しく準備をし、プリンタの損傷を防ぐ必要があります。プリンタを準備するには、次の手順に従ってください。

**注意：** プリンタを移動したり保管する前に、インク カートリッジとプリントヘッドを取り外さないでください。

1. プリンタの前面にある電源スイッチを切ります。
2. プリンタに接続されているパラレル インタフェース、LAN 接続のケーブルを取り外します。
3. プリンタを元のパッケージにしまえます。詳細は、プリンタに付属の『組み立て手順書』を参照してください。
4. プリンタを移動する場合は、初めに使用されていた梱包材が必要です。必要な場合は、梱包材一式を注文することができます。HP カスタマ サポート センタにご連絡くだされば、提供いたします。必要な場合は、再梱包いたします。



## 拡張カードのインストール

HP デザインジェット 500PS プリンタでは、以下のオプションを使用できます。

- [ネットワーク カードのインストール](#)



# ネットワーク カードのインストール

次の手順を使用して、オプションの HP JetDirect ネットワーク カードをプリンタに取り付けます。

## HP JetDirect ネットワーク カードのインストール

1. カードを取り付ける前に、プリンタの電源を切って主電源からプラグを抜いてください。

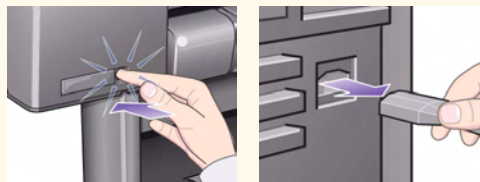

2. プリンタ背面左のプラスチック カバーの留め金を外し、カバーを注意深く取り外します。このカバーの下にアクセサリ カードと LAN カード用の 2 つのスロットがあります。

- 親指タブ（ケーブル用の穴のない方の側面にあります）を押し込みます。
- ケーブル用の穴のある方の側面にある蝶番（ちょうつがい）状の留め金を軸にして、カバーをカバー上にある矢印の方向に回転させて緩めます。

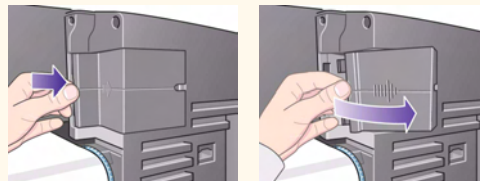

[続き...](#)





## HP JetDirect ネットワーク カードのインストール（続き）

3. LANカードまたはアクセサリ カード用の2つのスロットがあるコンパートメント内部のカバーを完全に取り外します。

カードはどちらのスロットにも取り付けることができますが、LAN カードは左側のスロット（プリンタ正面に近い方）に、アクセサリカードは右側のスロットに取り付けることをお勧めします。こうすれば、LAN カードのケーブルをドア内のスロットに通しやすくなります。

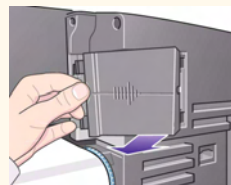

4. LANカード（またはアクセサリ カード）を挿入するには、スロットの金属製のカバーの2つのネジを外して、カバーを取り外す必要があります。この作業はスクリュー ドライバあるいは指で行ってください。

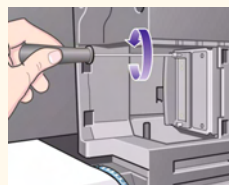

5. カードを挿入したら、2つのネジ（カードの上部と下部）を使って固定します。この作業もスクリュー ドライバまたは指で行ってください。

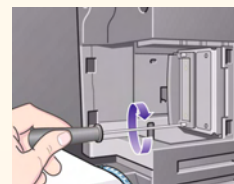
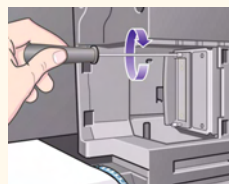

[前のページに戻る...](#)

[続き...](#)



## HP JetDirect ネットワーク カードのインストール（続き）

6. LAN ケーブルを LAN カードに差し込みます。そのまま押し込んでいくと、カチッとロックされます。

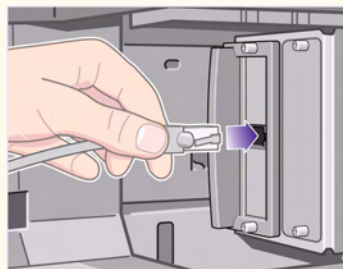

7. 留め金をはめて、プラスチック カバーを注意深く元に戻します。

- ケーブル用の穴がある方の側面の 2 つの蝶番（ちょうつがい）状の留め金をスロットに押し込みます。
- カバーを矢印の方向とは反対に回転させて、反対側の側面の残りの 2 つのタブをスロットに差し込みます。LAN ケーブルが、側面のケーブル用の穴（黄色い矢印で示されています）に正しく通っていることを確認してください。
- LAN ケーブルは、スピンドルやロールに干渉しないように注意深く配線してください。

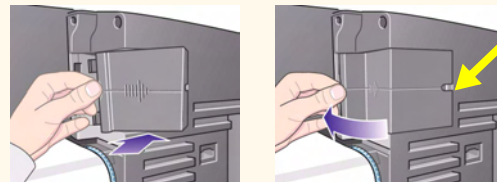

8. カードの取り付けが完了したら、カードを LAN 用に設定する必要があります。[I/O カードの設定](#)を参照してください。

[前のページに戻る...](#)



## HP JetDirect ネットワーク カードのインストール

お使いのプリンタ モデルでは使用できません。





## 仕様

- [機能仕様](#)
- [メモリ仕様](#)
- [プリンタ電源仕様](#)
- [エコロジー仕様](#)
- [環境仕様](#)
- [音響仕様](#)
- [接続仕様](#)



## 機能仕様

## 機能仕様

| 機能仕様                      |                     |                      |                                     |                |
|---------------------------|---------------------|----------------------|-------------------------------------|----------------|
| HP インク サプライ品<br>サプライ品     | 4色 シアン、マゼンタ、イエロー、クロ |                      |                                     |                |
|                           | プリントヘッド             | 600dpi               | 36 kHz（シアン、マゼンタ、イエロー）<br>36 kHz（クロ） |                |
|                           | インク カートリッジ内容量       |                      | シアン                                 | 前に戻る           |
|                           |                     |                      | マゼンタ                                |                |
| イエロー                      |                     |                      |                                     |                |
| クロ                        |                     |                      |                                     |                |
| 用紙サイズ                     | 幅（キャリッジ軸）           |                      | 長さ（用紙軸）                             |                |
|                           | 最小                  | 最大                   | 最小                                  | 最大             |
| ロール紙 - D/A1<br>サイズ プリンタ   | 140mm<br>5.5 インチ    | 625mm<br>25 インチ      | 1000mm<br>40 インチ                    | 100mm<br>4 インチ |
| ロール紙 - A0+/E+<br>サイズ プリンタ |                     | 1071.8mm<br>42.2 インチ |                                     | ロール外径          |
| カット紙 - D/A1<br>サイズ プリンタ   |                     | 625mm<br>25 インチ      | 140mm<br>5.5 インチ                    | 1897mm         |
| カット紙 - A0+/E+<br>サイズ プリンタ |                     | 1071.8mm<br>42.2 インチ |                                     | 74.7 インチ       |





## 機能仕様（続き）

## 機能仕様

HP 対応用紙<sup>a</sup>

インクジェット フツウシ（ボンドシ）

ベラムシ

モノクロ &amp; カラー・トレーシングペーパー

コートシ

アツデコートシ

マットフィルム

コウタク フォト ヨウシ

ハンコウタク フォト

ハンコウタクシ

クリアフィルム

ハントウメイ ボンドシ

キャンバス

サテン ポスター

HP バナーマテリアル (Tyvek<sup>®</sup>)

ビニール（ネンチャク タイプ）

[その他...](#)





## 機能仕様（続き）

| 機能仕様   |                 |              |                    |             |
|--------|-----------------|--------------|--------------------|-------------|
| 解像度    | 出力品質モード         |              | 線画 / テキスト<br>(CAD) | イメージ        |
|        | 高速              | レンドリング       | 300×300 dpi        | 150×150 dpi |
|        |                 | ハーフトーン       | 600×300 dpi        | 600×300 dpi |
|        | 標準              | レンドリング       | 600×600 dpi        | 300×300 dpi |
|        |                 | ハーフトーン       | 600×600 dpi        | 600×300 dpi |
|        | 高品質<br>(デフォルト)  | レンドリング       | 600×600 dpi        | 600×600 dpi |
|        |                 | ハーフトーン       | 600×600 dpi        | 600×600 dpi |
|        | 高品質<br>(最高の解像度) | レンドリング       | 600×600 dpi        | 600×600 dpi |
| ハーフトーン |                 | 1200×600 dpi | 1200×600 dpi       |             |

[前のページに戻る...](#)[その他...](#)

## 機能仕様（続き）

| 機能仕様 |                                                               |          |         |         |
|------|---------------------------------------------------------------|----------|---------|---------|
| マージン | ロール紙（標準）                                                      | カット紙（標準） | ロール紙（小） | カット紙（小） |
|      | 左右マージン 5 mm<br>先端マージン 17 mm<br>後ろマージン 17 mm                   |          |         |         |
| 精度   | 温度 23 °C (73F)、相対湿度 50-60% において、HP 特殊ポリエステル フィルムで指定ベクタ長の 0.2% |          |         |         |

[前のページに戻る...](#)

- 用紙種類は追加発売される場合があります。最新情報については、HP 販売店にご連絡ください。





## 外形仕様

| 外形仕様            |                  |                  |                 |                  |
|-----------------|------------------|------------------|-----------------|------------------|
| タイプ             | 重量               | 長さ               | 奥行き             | 高さ               |
| D/A1 サイズ プリンタ   | 38.5kg<br>85 ポンド | 1253mm<br>49 インチ | 470mm<br>19 インチ | 349mm<br>14 インチ  |
| A0+/E+ サイズ プリンタ | 45kg<br>99 ポンド   | 1690mm<br>67 インチ | 674mm<br>27 インチ | 1100mm<br>43 インチ |





## メモリ仕様

| メモリ仕様       |                |
|-------------|----------------|
| 内蔵 RAM      | 16 MB          |
| アップグレードの対応： | 96MB または 160MB |





## プリンタ電源仕様

| プリンタ電源仕様 |                            |
|----------|----------------------------|
| 電圧       | 100-240V AC $\pm$ 10%、自動調整 |
| 周波数      | 50-60 Hz                   |
| 電力       | 最大 3A                      |
| 消費電力     | 最大 150W                    |



## エコロジー仕様

| エコロジー仕様  |                                                                             |
|----------|-----------------------------------------------------------------------------|
| 省電力      | 米国省電力 エナジー スター プログラム EPA 適合                                                 |
| 製造工程     | オゾン層破壊物質非使用（モントリオール原案）                                                      |
| プラスチック   | 臭素化合の難燃性物質不使用（PBB および PBDE）<br>すべて同一素材 ABS を使用<br>部品は ISO 11469 規格に準拠しています。 |
| 金属       | 電気メッキ鋼板製エンクロージャ                                                             |
| サービス提供方法 | 100%リサイクル可能段ボール（塩素漂白非使用）および発砲スチロール<br>重金属非含有インクによる印刷                        |
| マニュアル    | ほとんどの場合 Adobe Acrobat PDF 形式で CD-ROM に収録                                    |
| バッテリー    | 未使用                                                                         |
| リサイクル性   | すべての部品が、取り外し式の再利用可能なモジュラー構造。わかりやすくネジで組み立てられており、通常使用の道具で分解可能。                |





## 環境仕様

| 環境仕様    |                      |                                          |
|---------|----------------------|------------------------------------------|
| 動作範囲    | 印刷                   | 15 °C ~ 35 °C (59°F ~ 95°F) RH 20% ~ 80% |
|         | 光沢紙での出力に最適な環境        | 15 °C ~ 30 °C、相対湿度 20% ~ 80%             |
|         | その他の HP 用紙での出力に最適な環境 | 15 °C ~ 35 °C、相対湿度 20% ~ 70%             |
| 非動作時の温度 | プリンタ                 | -40 °C ~ 70 °C (-40°F ~ 158°F)           |
|         | 同梱されている消耗品とシステム      | -40 °C ~ 60 °C (-40°F ~ 140°F)           |

注記： 3000m を終える高度では、プリンタに動作トラブルが生じることがあります。



## 音響仕様

| 音響仕様   |                           |
|--------|---------------------------|
| 動作時音圧  | 54dB (1m 離れた位置で測定)        |
| 非動作時音圧 | 30dB (A) 以下 (1m 離れた位置で測定) |
| 動作時音量  | 6.5Bels (A)               |
| 非動作時音量 | 4.3Bels (A) 以上            |



紹介

用紙とインク

トラブルの解  
決方法

フロントパ  
ネル

プリンタ オ  
プション

その他

索引

プリンタの取り扱い

拡張カードのインストール

仕様



アクセサリの注文

用語集

## 接続仕様

[ケーブル仕様](#)

[推奨ケーブル](#)



## ケーブル仕様

プリンタで使用されているコネクタは 36 ピンのメス コネクタです。既存のほとんどのパラレル ケーブルは IEEE-1284 準拠通信に対応していますが、このプリンタで使用する場合は、次の表に示す仕様に適合している必要があります。

| パラレル ( <a href="#">IEEE-1284 準拠</a> / <a href="#">セントロニクス</a> ) インタフェース |                    |        |
|-------------------------------------------------------------------------|--------------------|--------|
| ピン                                                                      | ワイヤ / 信号           | 信号ソース  |
| 1                                                                       | Strobe             | コンピュータ |
| 2 ~ 9                                                                   | D0 ~ D7 (データ線)     | 両方     |
| 10                                                                      | Ack                | プリンタ   |
| 11                                                                      | Busy               | プリンタ   |
| 12                                                                      | PError             | プリンタ   |
| 13                                                                      | Select (SelectOut) | プリンタ   |
| 14                                                                      | AutoFd             | コンピュータ |
| 16                                                                      | GND                |        |
| 19 ~ 30                                                                 | GND                |        |
| 31                                                                      | Init               | コンピュータ |
| 32                                                                      | Fault              | プリンタ   |
| 36                                                                      | SelectIn           | コンピュータ |

## 推奨ケーブル

最適の性能および電磁整合性のために、以下のケーブルをお勧めします。

| 推奨ケーブル                         |         |       |                        |
|--------------------------------|---------|-------|------------------------|
| インタフェースの種類（コンピュータの機種）          | HP 製品番号 | ケーブル長 | ケーブルのコンピュータ側末端のコネクタタイプ |
| IEEE 準拠 / セントロニクス インタフェース（すべて） | C2951A  | 3.0m  | 25ピン オス                |
| USB                            | C2392A  | 5.0m  | USB プラグ                |



## アクセサリの注文

サプライ品やアクセサリは、次のいずれかの方法でご注文いただけます。

- お近くの HP 販売代理店までご連絡ください。
- お近くの HP 販売店およびサポート オフィスまでご連絡ください。
- 本製品に付属の小冊子『**Hewlett-Packard Support/Services**』を参照してください。
- [マニュアル前に戻る](#)
- [ハードウェア](#)
- [消耗品](#)





## マニュアル前に戻る

| 言語     | ポケット ガイド    | ユーザーズ レファレンス ガイド | 開梱および組み立てカード |
|--------|-------------|------------------|--------------|
|        | HP 製品番号     |                  |              |
| 中国語    | C7769-90020 | C7769-90131      | C7769-90040  |
| チェコ語   | C7769-90021 | なし               | なし           |
| 英語     | C7769-90011 | C7769-90131      | C7769-90031  |
| フランス語  | C7769-90015 | C7769-90135      | C7769-90035  |
| ドイツ語   | C7769-90014 | C7769-90134      | C7769-90034  |
| ギリシャ語  | C7769-90022 | なし               | なし           |
| ハンガリー語 | C7769-90023 | なし               | なし           |
| イタリア語  | C7769-90017 | C7769-90137      | C7769-90037  |
| 日本語    | C7769-90018 | C7769-90138      | C7769-90038  |
| 韓国語    | C7769-90012 | C7769-90132      | C7769-90032  |
| リトアニア語 | C7769-90029 | なし               | なし           |
| ポーランド語 | C7769-90024 | なし               | なし           |
| ポルトガル語 | C7769-90019 | C7769-90139      | C7769-90039  |
| ロシア語   | C7769-90025 | なし               | なし           |
| スペイン語  | C7769-90016 | C7769-90136      | C7769-90036  |

[その他...](#)

紹介

用紙とインク

トラブルの解  
決方法

フロントパ  
ネル

プリンタ オ  
プション

その他

索引

プリンタの取り扱い

拡張カードのインストール

仕様

アクセサリの注文 ✓

用語集

| 言語     | ポケット ガイド    | ユーザーズ レファレンス ガイド | 開梱および組み立てカード |
|--------|-------------|------------------|--------------|
|        | HP 製品番号     |                  |              |
| スロバキア語 | C7769-90030 | なし               | なし           |
| 台湾語    | C7769-90013 | C7769-90013      | C7769-90033  |
| タイ語    | C7769-90026 | なし               | なし           |
| トルコ語   | C7769-90027 | なし               | なし           |



## ハードウェア

| 項目                                                         |                             | HP 製品番号 |
|------------------------------------------------------------|-----------------------------|---------|
| メモリ モジュール                                                  | 64 MB                       | C2387A  |
|                                                            | 128 MB                      | C2388A  |
| すべてのメモリ モジュールは次の形式です。<br>SODIMM 168 ピン× 64 EDO 50 ナノ秒、3.3V |                             |         |
| JetDirect E10 ネットワーク<br>カード                                | 10Base-T                    | J3110A  |
|                                                            | 10 Base2, 10-T              | J3111A  |
|                                                            | LocalTalk                   | J3112A  |
|                                                            | Token Ring<br>10/100Base-TX | J4169A  |
| HP-GL/2 アクセサリ カード (16MB 内蔵)                                |                             | C7772A  |
| スピンドル                                                      | 610mm - 24 インチ              | C2388A  |
|                                                            | 1067mm - 42 インチ             | C2389A  |
| スタンド (610mm - 24 インチ)                                      | 500 シリーズ用 FL                | C7782A  |
|                                                            | 800 シリーズ用 GR                | C7781A  |



## 消耗品

| 項目         | カラー  | HP サプライ品<br>番号 | HP 製品番号 |
|------------|------|----------------|---------|
| インク カートリッジ | クロ   | 10             | C4844A  |
|            | シアン  | 82             | C4911A  |
|            | イエロー |                | C4913A  |
|            | マゼンタ |                | C4912A  |
| プリントヘッド    | クロ   | 11             | C4810A  |
|            | シアン  |                | C4811A  |
|            | イエロー |                | C4813A  |
|            | マゼンタ |                | C4812A  |

最高の結果を得るには、HP のアクセサリおよびサプライ品のみをご使用になるようお勧めします。信頼性が高く、問題のない性能が検証済みです。





# 用語集

## 用語

## 意味

|                                                   |                                                                                                                             |
|---------------------------------------------------|-----------------------------------------------------------------------------------------------------------------------------|
| ANSI 用紙                                           | 米国規格の用紙サイズ。たとえばサイズ「D」、「E」などがある。                                                                                             |
| CMP                                               | Complementary Media Program。他社製の印刷素材を選択した場合も HP デザインジェット プリンタの柔軟性と印刷ソリューションを最大限に活用できるようにするプログラム。選択の幅を広げることでお客様のビジネス拡大を支援する。 |
| CMYK                                              | シアン、マゼンタ、イエロー、黒。プリンタで使用する 4 個のインクの色。標準的なカラー モデル。                                                                            |
| dpi                                               | Dots per inch (印刷解像度の測定単位)。                                                                                                 |
| HP-GL/2                                           | Hewlett-Packard 社により開発されたプロッタおよびプリンタ用の標準グラフィックス言語。ベクタ データが生成される。                                                            |
| I/O (Input/output)                                | コンピュータと周辺機器間のデータ転送。                                                                                                         |
| ICC<br>(International Color Consortium)<br>プロファイル | 国際色彩会議のデバイス プロファイル。                                                                                                         |
| IEEE-1284                                         | PC 用双方向パラレル周辺機器インタフェース標準信号法として米国電気・電子通信学会 (IEEE) が発表した規格。                                                                   |

その他の用語については、[次のページ] アイコンをクリックしてください。





## 用語

## 意味

|                                      |                                                                                   |
|--------------------------------------|-----------------------------------------------------------------------------------|
| ISO 用紙                               | 国際規格の用紙サイズ。「A1」、「A2」などがある。                                                        |
| JIS                                  | 日本の国内規格の用紙サイズ。                                                                    |
| LAN                                  | Local area network（ローカル エリア ネットワーク）の略。                                            |
| PANTONE                              | PANTONE MATCHING SYSTEM®。グラフィックス アート産業におけるカラー通信用の国際規格。                            |
| PJL<br>(Printer Job<br>Language)     | プリンタやプリンタに送られるジョブを制御するプログラミング言語。                                                  |
| PostScript                           | Adobe PostScript。テキスト、グラフィック、スキャンされたイメージなどを含むページの外観をプリンタやその他の出力デバイスに指示するコンピュータ言語。 |
| RGB                                  | 赤、緑、青。標準カラー モデル。                                                                  |
| RIP (Raster<br>Image<br>Processor)   | ラスタ イメージ プロセッサ。                                                                   |
| RTL (Raster<br>Transfer<br>Language) | Hewlett-Packard 社により開発されたプロッタおよびプリンタ用の標準グラフィックス言語。ラスタ データが生成される。                  |

その他の用語については、[次のページ] アイコンをクリックしてください。







## 用語

## 意味

|                                  |                                                            |
|----------------------------------|------------------------------------------------------------|
| USB<br>(Universal<br>Serial Bus) | 汎用シリアル バス。                                                 |
| アプリケーション                         | 描画を作成するのに使用するソフトウェア。                                       |
| インク カートリッジ                       | プリンタで使用するすべてのインクを蓄えている HP インク サプライ品のパーツ。プリンタの右側に取り付けられている。 |
| インク領域                            | 相対寸法を変えずに描画の内容全体が収まる最小の長方形の領域。                             |
| キューイング                           | デバイスから受け取った各印刷ジョブを、他の印刷ジョブと合わせて処理するために、メモリに配置すること。         |
| クリップ                             | イメージの端の部分が切り落とされること。                                       |
| グラフィックス言語                        | グラフィック データを出力するためのプログラミング言語。                               |
| グレー階調                            | カラーを黒 1 色のみで表現するために使用されるグレーの濃淡。                            |
| コート紙                             | 片面がインクジェット専用コートされている用紙。                                    |
| サービスステーション                       | プリントヘッドを点検、保守するプリンタのパーツ。プリントヘッドを常に清潔な状態に保ち、乾燥を防ぐ。          |
| スキャン軸                            | プリンタを正面から見たときに、プリント キャリッジが移動する水平軸。                         |

その他の用語については、[\[次のページ\]](#) アイコンをクリックしてください。





## 用語

## 意味

|              |                                                            |
|--------------|------------------------------------------------------------|
| スピンドル        | ロール紙を取り付けるための芯。                                            |
| セントロニクス      | パラレル インタフェースを介するコンピュータと周辺装置間の標準。                           |
| デバイス         | コンピュータの周辺機器。プリンタ、プロッタ、テープ ドライブなどがある。HP デザインジェットもデバイスと呼ばれる。 |
| デフォルト        | 特定の値や条件が指定される前の設定。                                         |
| ドライバ         | コンピュータと周辺機器間の通信を制御するソフトウェア。                                |
| ネスティング       | 複数のページを横に並べて出力し、ロール紙を節約する機能。                               |
| ノズル          | プリントヘッドの下部にある部品。ページにインクを吹き付ける。                             |
| パラレル インタフェース | コンピュータと周辺機器間のインタフェースの種類。一般に、シリアル インタフェースより高速。              |
| パレット         | カラーや幅が指定された論理的なペン。                                         |
| フロントパネル      | プリンタの右側にあるコントロール パネル。                                      |
| フロントパネル メニュー | フロントパネルのディスプレイで設定できるオプション。                                 |
| プラテン         | プリンタに引き込まれる前に用紙を保持するプリンタの外部パーツ。                            |

その他の用語については、[次のページ] アイコンをクリックしてください。





## 用語

## 意味

|         |                                                                                                                                                                                                                                                |
|---------|------------------------------------------------------------------------------------------------------------------------------------------------------------------------------------------------------------------------------------------------|
| プリントヘッド | キャリッジ アセンブリに取り付けられている。用紙にインクを印刷するパーツ。                                                                                                                                                                                                          |
| ペン      | プリンタには物理的なペンはないが、プリンタの描く線は、ペンの特性を持つ。                                                                                                                                                                                                           |
| マージン    | プリンタによりページの周囲に加えられたスペース。ページを区別する目的とページの端まで印刷されるのを防ぐ目的がある。                                                                                                                                                                                      |
| ラスタ     | イメージを線ではなくドットで定義する方法。ベクタ データと比較すると、一般的にラスタ データの方がメモリを多く使用する。                                                                                                                                                                                   |
| レンダリング  | レンダリングは、ICC Spec ICC.1:1998-09, "File Format for Color Profiles" で定義される概念である。<br><br>仕様書によると、「レンダリングは、プロファイル列内に存在するプロファイルを評価するとき使用するカラー再現の種類を指定するものである。レンダリングは、列内の特定のプロファイルだけに適用される。列全体には適用されない。一般に、ユーザまたはアプリケーションは実行時または埋め込み時に動的にレンダリングを設定する」 |
| 印刷領域    | ページ サイズからマージンを除外した領域。                                                                                                                                                                                                                          |

その他の用語については、[次のページ] アイコンをクリックしてください。



**用語****意味**

|         |                         |
|---------|-------------------------|
| 建築用紙    | 建築用の用紙サイズ規格。            |
| 光沢フォト用紙 | 光沢があり、不透明なフォト用紙。        |
| 長尺印刷    | 標準のページ サイズより長いページの印刷。   |
| 用紙軸     | プリンタを給紙方向の前面から見たときの垂直軸。 |



Symbols

A

D

H

I

P

U

な

は

や

わ

## 索引

## Symbols

[「インク メニュー」](#)[「ジョブ カンリ メニュー」](#)[「セットアップ メニュー」](#)[「ヨウシ メニュー」](#)

## A

[ANSI 用紙](#)

## D

dpi

[ドラフト](#)

## H

[HP インク サプライ品](#)[HP No 10](#)[HP No 11](#)[HP No 82](#)[インク カートリッジ](#)[カートリッジ](#)[プリントヘッド](#)[交換時期](#)[HP インク サプライ品の交換時期](#)

## I

[I/O タイムアウト設定](#)[変更](#)[ISO 用紙](#)

## P

[PostScript のアップグレード](#)

## U

[USB](#)

## な

[にじんだ線](#)

## は

[ベラム紙](#)

## や

[ゆがんだ線](#)

## わ

[アクセサリの注文](#)[イメージ エラー](#)[イメージがクリップされる場合](#)[長尺イメージがクリップされる場合](#)[部分的にしか印刷されない場合](#)[イメージがクリップされる場合](#)[イメージの外観](#)[イメージ品質](#)[トラブル](#)[制御](#)[イメージ品質の制御](#)[インク](#)[システム](#)[注意](#)[インク カートリッジ](#)[HP インク サプライ品](#)[交換](#)[挿入トラブル](#)

Symbols

A

D

H

I

P

U

な

は

や

わ

インク サプライ品。「HP インク サプ  
ライ品」を参照

インク サプライ品の問題 

インク システム

カートリッジ

交換 

プリントヘッド

交換 

軸合わせ 

情報 

乾燥時間 

なし 

自動 

手動 

インクのにじみ 

インクジェット普通紙 

インク領域 

インタフェース

Fast Ethernet 10/100 ベース TX 

USB 

パラレル 

インタフェース ケーブル 

インタフェース仕様 

エコロジー仕様 

カートリッジ

HP インク サプライ品 

カット紙

取り外す 

取り付ける 

情報 

表と裏 

用紙の方向 

カット紙の取り付けトラブル 

カット紙情報の取得 

カラー エミュレーション モード

選択 

カラーの軸合わせに関するトラブル 

カラーの精度

設定

追加情報 

カラー精度

設定 

トラブル 

設定 

用紙 

カラー濃度のトラブル 

キャンバス 

クリアフィルム 

グラフィックス言語とネットワーク 

ケーブル

インタフェース 

パラレル 

ケーブル仕様 

コート紙 

コンポーネントの識別 

セットアップ カード 

ソフトウェア アプリケーション 

ディスプレイ画面 



Symbols

A

D

H

I

P

U

な

は

や

わ













## トラブル

イメージ品質 



インク サプライ品

インク カートリッジの挿入 プリントヘッドの挿入 

インクサプライ品

プリントヘッド交換後 カラーの軸合わせ カラー精度の設定 カラー濃度 トラブルの解決 解決 原因を見つける 設定の修正 帯状のムラ 段差のある線 不完全な線 トラブルの解決方法 トラブルの原因を見つける 



トラブルシューティング

手順 ドライバ 

ネスティング

スペースの設定 









ネットワーク インタフェース

設定の変更 ネットワークとグラフィックス言語 ハード ドライブのアップグレード 









パラレル (バイトロニクス / セントロニクス)

インタフェース仕様 パラレル インタフェース 





フロントパネル

ディスプレイ画面 実行ボタン 紹介 操作ボタン プリンタから印刷されない プリンタの設定を修正する プリンタの速度が非常に遅い場合 プリントがゆがむ、またはわかりにくい 

プリントヘッド

HP インク サプライ品 交換 交換後のトラブル 軸合わせ 情報 挿入トラブル プリントヘッドの軸合わせ ページ サイズ 

ページ フォーマット

インク領域 サイズ ページ サイズ マージン ページの説明 

ページフォーマット

印刷領域 



Symbols

A

D

H

I

P

U

な

は

や

わ

[ホームページ](#)[ボタン](#)[実行](#)[キャンセル](#)[排紙 / カット](#)[操作](#)[メニュー](#)[下矢印](#)[上矢印](#)[入力](#)[ポケット ガイド](#)[マージン](#)[マットフィルム](#)[メニュー](#)[インク](#)[ジョブ カンリ](#)[ヨウシ](#)[メニュー システムの操作](#)[メニュー セットアップ](#)[メモリ](#)[メモリのアップグレード](#)[メモリ仕様](#)[モノクロ & カラー・トレーシングペーパー](#)[ユーザ インタフェース](#)[ユーザズ レファレンス ガイド](#)[アニメーション](#)[ボタン](#)[関連情報](#)[使用方法](#)[操作](#)[ホーム ボタン](#)[印刷ボタン](#)[終了ボタン](#)[戻るボタン](#)[ユーザズ レファレンス ガイド](#)[操作](#)[次のページボタン](#)[前のページボタン](#)[ロール紙](#)[スピンドルから取り外す](#)[プリンタから取り外す](#)[取り外す](#)[取り付ける](#)[情報](#)[ロール紙の取り付けトラブル](#)[ロール紙情報の取得](#)[一般的な乾燥時間](#)[印刷の外観](#)[制御](#)[印刷をキャンセル](#)[印刷イメージ エラー](#)[その他の情報源](#)[イメージが印刷領域の一部分だけに印刷される](#)[プリントがゆがむ、またはわかりにくい](#)[同じ用紙に別の印刷が重なってしまう](#)[印刷イメージ エラーのその他の情報源](#)[印刷キャンセル](#)

Symbols

A

D

H

I

P









U

な







は

や







わ

印刷解像度 高速 高品質 標準 印刷領域 ISO 用紙 建築用紙 音響仕様 下矢印ボタン 





解像度。「印刷解像度」を参照

解像度の仕様 外形仕様 乾燥時間 キャンセル 一般的な 手順 





設定

なし 自動 手動 乾燥時間のキャンセル 乾燥時間をキャンセルする 環境仕様 機能仕様 建築用紙 



交換

インク カートリッジ プリントヘッド 光沢フォト用紙 光沢紙の汚れやこすった跡 厚手コート紙 校正 











高速

印刷解像度 高品質 印刷解像度 再梱包カード 



仕様

インタフェース エコロジー ケーブル 

パラレル (バイトロニクス / セントロニクス)

インタフェース メモリ 音響 解像度 外形 環境 機能 精度 電源 動作 用紙サイズ 実行ボタン 

取り外す

カット紙 ロール紙 スピンドルから 

Symbols

A

D

H

I

P

U

な







は

や





わ

プリンタから 















取り付ける

カット紙 ロール紙 出力品質 印刷速度と出力品質 設定 上矢印ボタン 

情報

カット紙 ロール紙 精度校正 接続 



操作

例 操作ボタン 速度と出力品質 対応する用紙種類 帯状のムラ 段差のある線のトラブル 長尺イメージがクリップされる場合 通信に関するトラブル 電源仕様 動作仕様 同じ用紙に別の印刷が重なってしまう 半透明ボンド紙 汎用シリアル バス 標準 印刷解像度 標準印刷時間 不完全な線のトラブル 普通紙 部分的にしか印刷されない場合 戻る 



問題

解決方法 用紙 





カット

取り外す 取り付ける 





カット紙

表と裏 用紙の方向 

ロール

スピンドルから取り外す プリンタから取り外す 取り外す 取り付ける 取り扱い 重要事項 選択 

用紙種類

ベラム紙 インクジェット普通紙 キャンバス クリアフィルム コート紙 マットフィルム 

Symbols

A

D

H

I

P

U

な

は

や

わ

モノクロ & カラー・トレーシングペーパー



光沢フォト用紙



厚手コート紙



出力品質の選択



組み合わせ



対応する



追加情報



半透明ボンド紙



普通紙



両面紙



用紙の取り扱い



用紙の種類



用紙の選択



用紙の問題

にじんだ線



ゆがんだ線



インクのにじみ



一般的な規則



汚れやこすった跡



詰まりの解決



取り付け

カット紙



ロール紙



出力



用紙サイズの仕様



用紙詰まりの解決



両面紙

