

Introdução

Este guia de Referência do Usuário explica como usar a sua impressora **HP DesignJet 500PS** tamanho D/A1 ou tamanho A0+/E+.

A guia Introdução contém estes tópicos:

- [Usar este guia](#)
Contém informações sobre como usar este guia. É explicado quando você deve usá-lo e o que faz cada um dos botões de navegação quando é clicado.
- [Introdução à sua impressora HP DesignJet 500PS](#)
Contém uma breve visão geral da impressora. Ela contém informações sobre os recursos da impressora e o que está incluído com ela.
- [Vista frontal da impressora](#)
Contém uma visão da frente da impressora, mostrando a localização dos itens de consumo da impressora.
- [Conexões da impressora](#)
Mostra todas as conexões: alimentação, [interface paralela](#), [USB](#) e interface de rede opcional.





Usar este guia

Esses tópicos detalham o conteúdo do *Guia de Referência do Usuário*, fornecem informações sobre publicações relacionadas e fornece uma fonte de outros materiais relacionados a sua impressora.

- [Como usar este guia](#)
Explica como usar e navegar através do *Guia de Referência do Usuário*.
- [Informações relacionadas](#)
As publicações relacionadas e informações que estão disponíveis para sua impressora.





Como usar este guia

Este guia de Referência do Usuário explica os detalhes para usar as impressoras **HP DesignJet 500PS** tamanho D/A1 e tamanho A0+/E+.

Este guia foi projetado para ser um guia de referência detalhado da impressora. Para um guia do dia-a-dia, consulte o Guia de Bolso. Ele pode ser encontrado no lado direito da impressora.

As "guias"

Há sete "Guias" na parte superior deste guia. Cada guia contém informações sobre a impressora. A primeira página de cada guia explica quais informações podem ser encontradas e onde obter informações relacionadas.

Os botões

Para navegar pelo Guia de Referência do Usuário, use os botões em cada lado da tela. Veja [Navegação pelo Guia de Referência do Usuário](#).

Animação

Em alguns casos, existe uma animação que mostra como executar o procedimento.

Clique neste botão para iniciar a animação.



[Tópicos relacionados](#)





Informações relacionadas

- *Pôster de Instalação*
Informações passo a passo sobre como preparar sua impressora para uso (veio com sua impressora).
- *Guia de Bolso*
Informações que você provavelmente mais precisará para operação da impressora no dia-a-dia, como carregar papel ou substituir suprimentos de tinta (veio com sua impressora e está localizado em um slot no lado direito da impressora).
- *Pôster de Reembalamento*
Instruções detalhadas sobre como re-embalar sua impressora.
(disponível do www.hp.com/go/designjet).
- Página da web
Você também pode nos visitar em nossa página da web: www.hp.com/go/designjet.



Localização do Guia de Bolso





Navegação pelo *Guia de Referência do Usuário*

Os botões em cada lado da tela permitem que você rapidamente navegue através deste documento.

Início



Para retornar à tela de boas-vindas do CD-ROM *Usar a impressora*, clique no botão Início.

Para sair deste documento e sair do aplicativo Acrobat Reader, clique no botão Sair.

Sair



Voltar



Para rastrear seu caminho dentro deste documento, clique no botão Voltar.

Para imprimir páginas do documento, clique no botão Imprimir.

Imprimir



Anterior



Para ir para a tela anterior, clique no botão Anterior.

Para ir para a página seguinte, clique no botão Próxima.

Próxima



Introdução à sua impressora HP DesignJet 500PS

- [Principais recursos da impressora](#)
Uma visão geral dos principais recursos da impressora.
- [Suprimentos de tinta HP](#)
Uma descrição dos Suprimentos de tinta HP necessários para sua impressora.
- [Resolução de impressão](#)
Especificações da resolução de impressão da impressora.
- [Mídia](#)
Uma descrição dos diferentes tipos de mídia disponíveis para a impressora.
- [Interface do usuário](#)
Uma descrição da interface de usuário da impressora.
- [Memória](#)
Detalhes da memória interna e opções de memória disponíveis com a impressora.
- [Drivers](#)
Detalhes dos [drivers](#) distribuídos com sua impressora.



Principais recursos da impressora

O sistema de impressão da **HP DesignJet 500PS** foi especialmente projetado para indivíduos ou pequenos grupos de trabalho nas agências de propaganda, departamentos gráficos internos especializados em embalagem, materiais de ponto de venda e eventos assim como outras aplicações gráficas.

Para uma solução de impressão completa, a HP também oferece uma grande gama de mídias incluindo Papel HP Satin Poster, ideal para artistas gráficos assim como Papel Fotográfico HP Alto-Brilho, desenvolvido para produzir imagens da melhor qualidade com um acabamento brilhante ultra-suave. E com o HP Complementary Media Program, a HP fornece aos usuários uma grande variedade de escolha e flexibilidade em suas seleções de mídia.

A impressora **HP DesignJet 500PS** vem em dois tamanhos: Modelos de tamanho A0+/E+ (42 polegadas/1066,8 mm) e tamanho D/A1 (24 polegadas/609,6 mm). Ambos modelos tem a capacidade de alimentação por rolo. O modelo tamanho A0+/E+ também inclui pedestal e uma bandeja de mídia.

- Altíssima qualidade de imagem fotográfica: O sistema de impressão da **HP DesignJet 500PS** tem uma resolução verdadeira de 1200x600-dpi em papel brilhante, fornecendo altíssima qualidade de imagem fotográfica com tons contínuos e transições suaves. De pastéis suaves a tons de pele naturais e cores brilhantes e vívidas são conseguidas usando a cabeça de impressão de meia polegada/12,7mm de largura combinada com a tecnologia HP de camadas de cores. A impressora **HP DesignJet 500PS** também fornece excelente qualidade de linha devido ao fato de que cada cabeça de impressão contém 304 bicos, produzindo minúsculas gotas de tinta preta de 18 picolitro e de tinta colorida de 4 picolitro.



[Mais...](#)



- Precisão de cores, consistência e gerenciamento: A impressora **HP DesignJet 500PS** inclui o software Adobe® PostScript® 3™ Processador de Imagem Raster (RIP) que imita o comportamento de cores de impressão offset e suporta a emulação dos padrões DIC, EuroScale, SWOP e TOYO. Além disso, a impressora **HP DesignJet 500PS** fornece precisão de cor consistente e suporta o ColorSync 3.0 para usuários de Macintosh e tabelas [PANTONE](#) para usuários do Windows. E usando o sistema de calibração de tinta de loop fechado, a impressora **HP DesignJet 500PS** imprime cores repetíveis, independentemente do tempo de uso da cabeça de impressão, da temperatura ambiente, da umidade ou dos níveis de tinta.
- Sem necessidade de intervenção: O sistema de impressão da **HP DesignJet 500PS** inclui um sistema de fornecimento de tinta modular, com capacidade de cartuchos de 69cc, e cabeças de impressão de longa vida que duram, em média, dez cartuchos pretos e seis cartuchos coloridos, dependendo do uso. Esse sistema modular permite aos usuários substituir suprimentos de tinta individuais separadamente, quando necessário e também fornece alinhamento, corte e empilhamento automáticos das impressões terminadas na bandeja de mídia, possibilitando uma impressão sem intervenção. Além disso, a impressora **HP DesignJet 500** inclui chips inteligentes que ficam embutidos em cada cabeça de impressão e cartucho de tinta que alertam o usuário se for hora de substituir a cabeça de impressão e monitoram continuamente os níveis de tinta.
- Fácil de usar: o sistema de impressão da **HP DesignJet 500PS** é uma verdadeira solução de caixa e fornece ao usuário tudo que ele ou ela precisam para instalar e usar a impressora. A impressora **HP DesignJet 500PS** inclui um painel de controle para navegação simples, carregamento de mídia direto e um software RIP de instalação fácil.
- HP Premium Printing Material: Os sistemas de impressão das **HP DesignJet 500PS** tamanho A0+/E+ e tamanho D/A1 aceitam uma larga gama de mídias em rolo e folha de 24 polegadas/609,6 mm (tamanho D/A1) a 42 polegadas/1066,8 mm (tamanho A0+/E+) de largura incluindo Papel HP Satin Poster, Papel Fotográfico HP Alto-Brilho e Papel Coated Pesado HP.
- Programas de mídia complementar ([CMP](#)): O CMP ajuda aos clientes da HP aumentarem seus negócios referenciando escolhas de materiais de impressão de terceiros para garantir uma flexibilidade e soluções de impressão máximas da HP DesignJet.



Suprimentos de tinta HP

Os Suprimentos de tinta HP para sua impressora contêm dois componentes: cabeças de impressão e cartuchos de tinta. Sua impressora **HP DesignJet 500PS** usa os seguintes Suprimentos de tinta HP:

- Os cartuchos de tinta preta são Suprimentos HP No 10.
- Os cartuchos de tinta ciano, magenta e amarelo são Suprimentos HP No 82.
- Todos os cabeçotes são Suprimentos HP No 11.

Cada cabeçote de jato de tinta térmica de 600 dpi aplica milhares de gotas de tinta no papel. A impressora automaticamente enche o cabeçote conforme ele imprime, permitindo impressão contínua ininterrupta. A tinta é fornecida para cada cabeçote a partir de um cartucho de grande capacidade diferente.

Há mais informações disponíveis no panfleto que vem com os cabeçotes e em [Tempos de impressão para uma qualidade de impressão selecionada](#).



Resolução de impressão

Sua impressora **HP DesignJet 500PS** fornece dois modos de impressão diferentes que mudam as resoluções de impressão para cada um dos modos de qualidade de impressão. Esses diferentes modos de impressão são otimizados para: Desenhos de linha/Texto ou imagens.

Você pode então escolher entre três níveis de qualidade de impressão para cada um dos modos de impressão: Ótima, Normal ou Rápida a partir do software ou do painel frontal da impressora.

Com o modo ótimo selecionado você tem uma seleção adicional disponível para fornecer máximo detalhe para sua imagem impressa aumentando a resolução do seu trabalho acima da resolução padrão.

Configuração da qualidade de impressão	Otimizado para Desenhos de linha/Texto		Otimizado para imagens	
	Resolução em dpi		Resolução em dpi	
	Render	Halftone	Render	Halftone
Rápida	300x300	600x300	150x150	600x300
Normal	600x600	600x600	300x300	600x600
Ótima (predefinido)	600x600	600x600	600x600	600x600
Ótima (máx. detalhe)	600x600	1200x600	600x600	1200x600

Use **Rápida** para cópias de rascunho de suas impressões na velocidade máxima. **Normal** é otimizado para que você obtenha a melhor qualidade de linha com a saída mais rápida. Selecione **Ótima** se desejar obter a melhor qualidade para imagens e renderizações.



Mídia

Você pode imprimir em mídia em rolo ou em folhas de até 42 pol (1066,8 mm) de largura com o tamanho A0+/E+da impressora **HP DesignJet 500PS** e até 24 pol (609,6 mm) com o modelo tamanho D/A1.

Os seguintes tipos de mídia são suportados pela impressora **HP DesignJet 500PS**:

- [Papel Bright White HP para Jato de Tinta \(comum\)](#)
- [Vellum HP](#)
- [Papel Vegetal HP](#)
- [Papel Coated HP](#)
- [Papel Coated Pesado HP](#)
- [Filme Matte HP](#)
- [Papel Fotográfico HP Alto-Brilho](#)
- [Papel Fotográfico HP Semi-Brilho](#)
- [Papel Pôster HP Semi-Brilho](#)
- [Filme Transparente HP](#)
- [Comum Translúcido HP](#)
- [Tela Ateliê HP](#)
- [Papel HP Satin Poster](#)
- [Faixas HP com Tyvek®](#)
- [Vinil Adesivo HP Cor Firme](#)



Interface do usuário

O painel frontal da impressora inclui uma interface fácil de usar com um visor, dando acesso a um completo conjunto de funções da impressora.

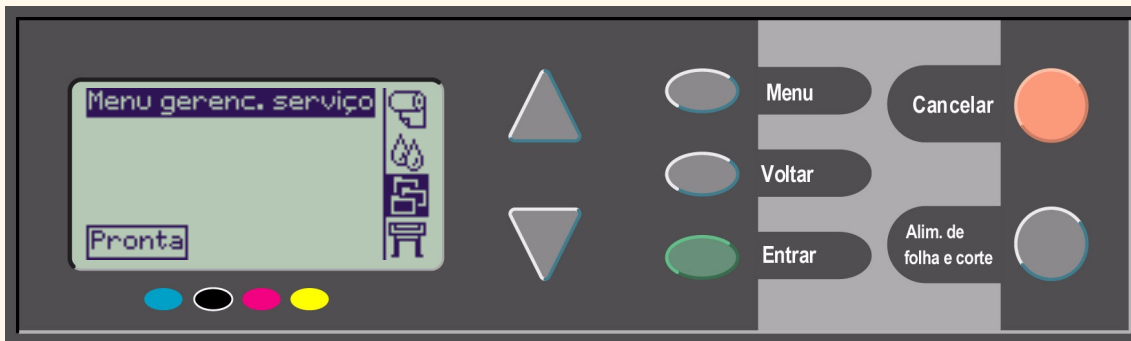

Consulte [Navegar pelo sistema de menus](#), para um breve tutorial que o ensina a navegar através dos menus e fornecer a descrição das impressões internas.



Memória

As impressoras **HP DesignJet 500PS** tamanho D/A1 e tamanho A0+/E+ vêm com 16MB ou memória RAM.



Drivers

Sempre use o driver correto (configurado corretamente) para a combinação do seu software [aplicativo](#) e sua impressora para garantir que a impressora imprime exatamente o que você espera em termos de: tamanho, posição, orientação, cor e qualidade.

NOTA: Muitos softwares aplicativos incluem seus próprios drivers.

Sua impressora **HP DesignJet 500PS** vem equipada com:

- Software [RIP](#) da HP DesignJet 500PS
- Drivers de AutoCAD para Windows.

NOTA: Se os drivers AutoCAD estiverem disponíveis para a versão específica de AutoCAD que você está usando, é recomendado que você os instale para imprimir a partir do AutoCAD.



Vista frontal da impressora

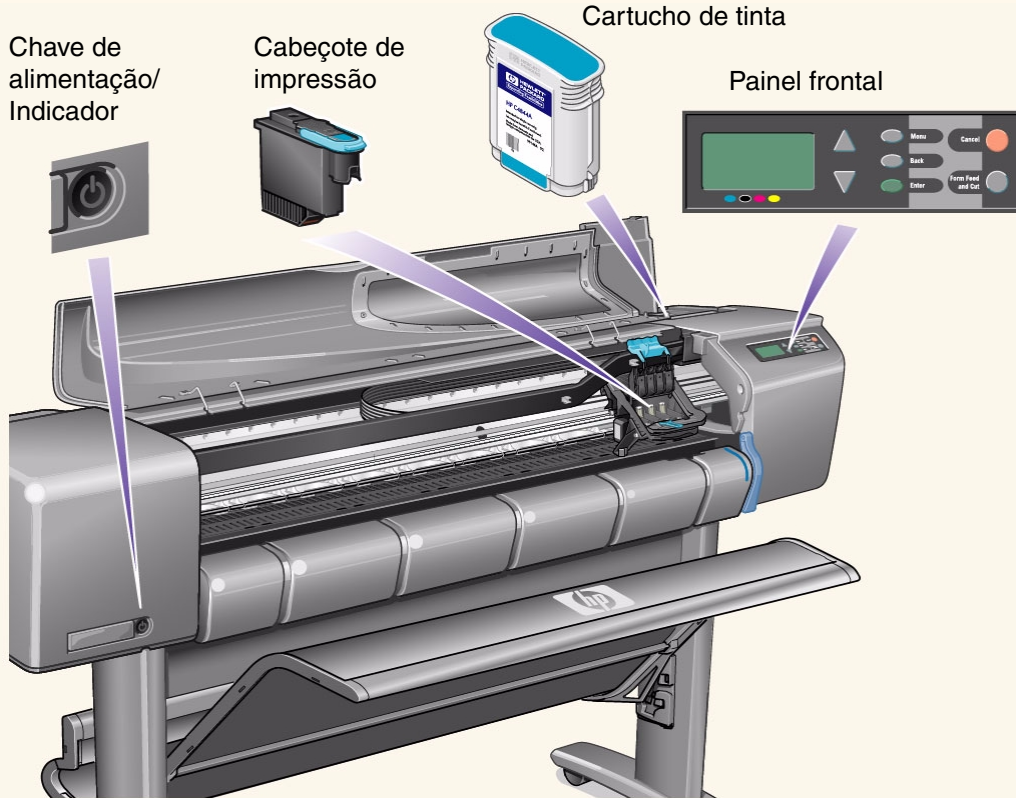

Conexões da impressora

Sua impressora **HP DesignJet 500PS** pode ser conectada diretamente ao seu computador via a tradicional interface de porta paralela ou pela porta de Barramento Serial Universal ([USB](#)).

Para conexão via Rede de Área Local ([LAN](#)) sua impressora pode ser ajustada com uma placa de rede opcional HP JetDirect Print Server Fast Ethernet 10/100 base TX.

Veja o *Pôster de Instalação* para informações sobre a conexão da impressora a um computador ou uma rede.

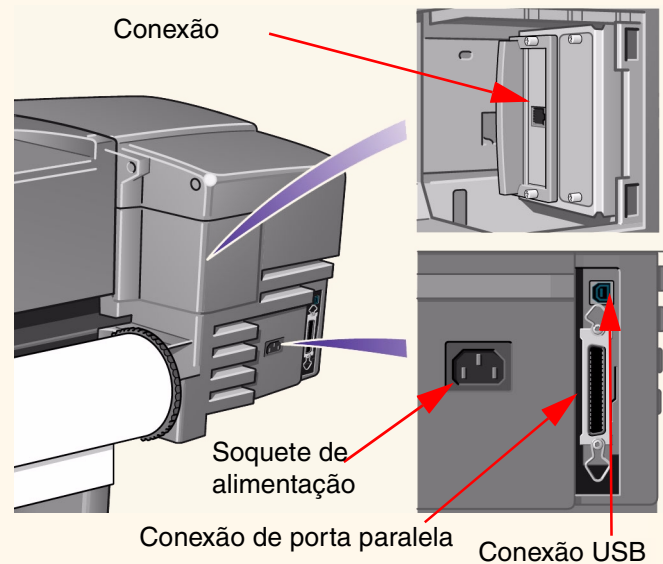

Mídia & Tinta

As impressoras **HP DesignJet 500PS** tamanho D/A1 e tamanho A0+/E+ usam uma grande variedade de mídias. A mídia recomendada é projetada para uso com sua impressora e o sistema de tinta da impressora para dar os melhores resultados.

A guia Mídia & Tinta contém estes tópicos:

- [Escolha da mídia](#) explica como escolher o tipo de mídia correto. A escolha do papel correto para as suas necessidades é um passo essencial para garantir a boa qualidade de imagem.
- [Mídia em rolo](#) detalha os procedimentos usados para carregar e descarregar sua mídia em rolo.
- [Mídia em folha](#) detalha os procedimentos usados para carregar e descarregar sua mídia em papel.
- [Sistema de tinta](#) dá uma visão geral do sistema de tinta da impressora, com alguns avisos e cuidados para seu uso ótimo.
- [Cartuchos de tinta](#) detalha os procedimentos usados para: obter informações, interpretar erros, verificar níveis e substituir cartuchos de tinta.
- [Cabeçotes de impressão](#) detalha os procedimentos usados para: obter informações, interpretar erros, substituir cabeçotes de impressão e alinhar cabeçotes de impressão.



Escolha da mídia

- [Escolher papel ou outra mídia](#)

Sua impressora suporta diversos tipos de papel. A escolha do melhor tipo de papel para as suas necessidades é um passo essencial para garantir a boa qualidade de imagem. Estes tópicos ajudam a selecionar a melhor mídia para sua determinada impressão.

- [Tipos de papel](#)

Fornece informações detalhadas a respeito dos diferentes tipos de mídia disponíveis para sua impressora. Isto inclui informações sobre: os tipos de papel suportados, suas características físicas, seleção de qualidade, manuseio e como obter informações.

- [Tempos de impressão para uma qualidade de impressão selecionada](#)

Tempos de impressão típicos para linhas e imagens coloridas ou pretas em diferentes tipos de papel.

- [Área imprimível](#)

As dimensões para todas as áreas imprimíveis para todos os formatos de papéis e outros tipos de mídia.



Escolher papel ou outra mídia

Para melhores resultados de impressão, use somente papel ou outro tipo de mídia genuíno da Hewlett-Packard, cuja confiabilidade e desempenho foram desenvolvidos e totalmente testados. Todos os componentes de impressão da Hewlett-Packard (impressora, sistema de tinta e papel/outra mídia) foram projetados para fornecer em conjunto um desempenho livre de problemas e uma ótima qualidade de imagem.

Para informações detalhadas sobre papéis Hewlett-Packard, veja [Tipos de papel](#).

Você deve também anotar alguns pontos importantes sobre papéis e outros tipos de mídia:

- Esta impressora suporta muitos tipos de papel. No entanto, a qualidade de algumas imagens pode ser reduzida se você não usar papel correto para a sua aplicação. Por exemplo, imagens com grandes regiões de cor intensa, onde muitas gotas de tinta são necessárias para saturar completamente a cor, não imprimem bem no Papel Bright White HP para Jato de Tinta. Em [Papel Coated](#) HP, as mesmas imagens podem fazer o papel amassar e entrar em contato com os cabeçotes de impressão, borrando a impressão e arriscando danificar o cabeçote de impressão. Veja [Combinações de tipo de papel e seleção da qualidade de impressão](#).
- Sempre que carregar um rolo ou uma folha, o visor do painel frontal da impressora o avisa para especificar o tipo de papel que está carregando. É absolutamente essencial especificar isso corretamente para obter uma boa qualidade de impressão. A tabela [Características físicas dos tipos de papel](#) lhe fornece todas as informações que você precisa. Se o papel já estiver carregado e você não souber qual tipo estava especificado, vá para o ícone do menu Papel e pressione Entrar, veja [Obter informações de papel em rolo ou em folha](#).
- Verifique se a configuração da qualidade de impressão adequada (**Ótima, Normal ou Rápida**) está selecionada. Você pode configurar a qualidade de imagem tanto pelo software como pelo painel frontal da impressora (as configurações do driver do software ignoram qualquer configuração de qualidade de impressão feita no painel frontal). A combinação entre o tipo de papel e as configurações da qualidade de impressão informam à impressora como colocar a tinta no papel - por exemplo, a densidade de tinta, o método de difusão e o número de passos dos cabeçotes de impressão. Para mais detalhes, veja a página [Combinações de tipo de papel e seleção da qualidade de impressão](#).



- Incluso com essa impressora vem o catálogo *Hewlett-Packard Printing Materials* que fornece detalhes para pedidos de suprimentos de papel Hewlett-Packard. Para obter a versão mais recente deste documento, entre em contato com o escritório local de vendas e suporte Hewlett-Packard.



Tipos de papel

Os tópicos a seguir mostram os vários tipos de mídia disponíveis, seus usos e como obter informações sobre eles.

- [Características físicas dos tipos de papel](#)
Detalha as características físicas de cada um dos papéis suportados.
- [Combinações de tipo de papel e seleção da qualidade de impressão](#)
Fornece diretrizes para selecionar a Qualidade de impressão correta para o tipo de papel ou outro tipo de mídia que você estiver usando.
- [Manusear seu papel ou tipo de mídia](#)
Explica os cuidados a serem tomados ao manusear papel ou outro tipo de mídia.
- [Obter informações de papel em rolo ou em folha](#)



Características físicas dos tipos de papel

A tabela lista as características físicas e números de seleção de Materiais de Impressão Premium HP. Imprima sempre no lado da imagem com a camada especial. Esse lado está virado para fora em produtos em rolo da Hewlett-Packard.

Características físicas de papéis e outras mídias

Materiais de Impressão Premium HP	24 pol. 610 mm	36 pol. 914 mm	42 pol. 1067 mm
Papel Bright White HP para Jato de Tinta (comum) 24 lb. (90g/m ²) - 150 pés (45m)	C1860A ^a C6035A ^b	C1861A ^a C6036A ^b	
Vellum HP 3 mil (75g/m ²) - 150 pés. (45m)	C3862A	C3861A	
Papel Vegetal HP 3 mil (90g/m ²) - 150 pés (45m)	C3869A	C3868A	
Papel Coated HP 26 lb. (98g/m ²) - 150 pés (45m)	C6019B	C6020B	C6559B ^a C6567B ^b
Papel Coated Pesado HP 35 lb. (130g/m ²) - 100 pés (30m)	C6029C	C6030C	C6569C
Filme Matte HP 5 mil (198g/m ²) - 120 pés (36m)	51642A	51642B	
Papel Fotográfico HP Alto-Brilho 8 mil (207g/m ²) - 100 pés (30m)	C6813A	C6814A	

[Clique no ícone de próxima página para ver mais tipos de papel e de outras mídias](#)



Características físicas de papéis e outras mídias (continuação)

Materiais de Impressão Premium HP	24 pol. 610 mm	36 pol. 914 mm	42 pol. 1067 mm
Papel Fotográfico HP Alto-Brilho 6 mil (158g/m ²) – 100 pés (30m)	C3882A	C3881A	
Papel Fotográfico HP Semi-Brilho 6 mil (158g/m ²) – 100 pés (30m)	C3884A	C3883A	
Papel Pôster HP Semi-Brilho 6 mil (158g/m ²) – 100 pés (30m)	C6782A	C6783A	
Filme Transparente HP 4 mil (174g/m ²) – 75 pés (22m)	C3876A	C3875A	
Comum Translúcido HP 3 mil (67g/m ²) – 75 pés (45m)	C3860A	C3859A	
Tela Ateliê HP 20 mil (368g/m ²) – 35 pés (10m)		C6771A	
Papel HP Satin Poster 5,5 mil (162g/m ²) – 100 pés (30m)		C7011A	
Faixas HP com Tyvek® 10 mil (140g/m ²) – 50 pés (15m)	C6786A	C6787A	
Vinil Adesivo HP Cor Firme 10 mil (140g/m ²) – 50 pés (15m)		C6775A	

- a. Disponível nos EUA, Canadá & América Latina
b. Disponível na Europa, Ásia & Japão

[Informações adicionais sobre tipos de papel](#)



Informações adicionais sobre tipos de papel

Os seguintes HP Premium Printing Material podem ser usados para executar alinhamento de cabeçotes de impressão, veja [Alinhamento do cabeçote de impressão](#).

- Papel Bright White HP para Jato de Tinta (comum)
- Papel Coated HP
- Papel Coated Pesado HP
- Papel Fotográfico HP Alto-Brilho
- Papel HP Satin Poster

Você pode também usar papel normal além dos citados acima.

Para pedir qualquer um dos HP Premium Printing Material veja o panfleto *Materiais de impressão Hewlett-Packard*.

De tempos em tempos, novos tipos de papel podem tornar-se disponíveis. Para informações atualizadas, entre em contato com o seu revendedor Hewlett-Packard, com Escritório de Suporte e Vendas Hewlett-Packard local ou com o site [DesignJet Online](#).



Combinações de tipo de papel e seleção da qualidade de impressão

Use as tabelas a seguir, dadas pelo aplicativo, para ajuda na escolha do papel e na seleção da configuração de qualidade de impressão (**Rápida**, **Normal**, **Ótima**).

- [CAD Drawings—Mono](#)
- [Desenhos CAD & GIS-COLORIDO \(linhas e baixa densidade\)](#)
- [Renderização CAD, GIS e Imagens—COLORIDAS e CAD \(alta densidade de tinta\)](#)

Como regra geral:

- Use **Rápida** para cópias de rascunho de suas impressões na velocidade máxima.
- **Normal** é otimizado para que você obtenha a melhor qualidade de linha com a saída mais rápida
- Selecione **Ótima** se desejar obter a melhor qualidade para imagens e renderizações.



CAD Drawings—Mono

A tabela lista configurações de qualidade de impressão recomendadas para um determinado uso com mídia comum.

Tipos de papel suportados-MONO

Uso	Seleção típica de mídia	Ajuste de qualidade de impressão recomendado
Rascunhos	Papel comum Papel Bright para jato de tinta Papel Vegetal Comum Translúcido	Rápida ou Normal
Versões finais	Papel comum Papel Bright para jato de tinta Papel Vegetal Comum Translúcido Papel Coated Papel Coated Pesado Filme Matte Filme Transparente	Normal ou Ótima
Arquivos	Vellum Filme Matte Filme Transparente	Ótima
Diazo	Comum Translúcido Papel Vegetal Vellum Filme Matte	Normal ou Ótima



Desenhos CAD & GIS-COLORIDO (linhas e baixa densidade)

A tabela a seguir lista as configurações de qualidade de impressão recomendadas para um determinado uso com a mídia comum.

Tipos de papel suportados—COR

Uso	Seleção típica de mídia	Ajuste de qualidade de impressão recomendado
Rascunhos	Papel comum Papel Bright para jato de tinta Papel Vegetal Comum Translúcido	Rápida ou Normal
Versões finais	Papel comum Papel Bright para jato de tinta Papel Coated Papel Coated Pesado Filme Matte Filme Transparente	Normal ou Ótima
Arquivos	Filme Matte Filme Transparente	Ótima
Transparências	Filme Transparente	Normal ou Ótima



Renderização CAD, GIS e Imagens—COLORIDAS e CAD (alta densidade de tinta)

A tabela a seguir lista as configurações de qualidade de impressão recomendadas para um determinado uso com a mídia comum.

Tipos de papel suportados-COLORIDOS e CAD

Uso	Seleção típica de mídia	Ajuste de qualidade de impressão recomendado
Papel Matte	Papel Coated Pesado	Normal ou Ótima
Brilhante	Papel Fotográfico Alto-Brilho	Normal ou Ótima
Transparências	Filme Transparente	Ótima



Manusear seu papel ou tipo de mídia

Tome os seguintes cuidados ao manusear papel ou outro tipo de mídia:

- Manipule os filmes e os papéis brilhantes pelas bordas ou use luvas de algodão. A gordura da pele pode interagir com a tinta e causar manchas.
- Embora os sistemas de tinta fornecidos com esta impressora sejam resistentes ao desbotamento, as cores escurecem ou se alteram se forem expostas à luz do sol por um período de tempo.
- Guarde novamente rolos parcialmente usados se não estiverem sendo usados e não empilhe os rolos.
- Mantenha sempre os rolos não usados guardados nos sacos plásticos para evitar a descoloração.



Obter informações de papel em rolo ou em folha

Se um rolo ou folha de mídia estiver carregado, o tipo de mídia é mostrado quando você seleciona o menu **Papel** no painel frontal.

Papel Bright White para Jato de Tinta
Papel Comum
Vellum
Papel Vegetal
Comum Translúcido
Filme Transparente
Filme Matte
Papel Coated
Papel Coated Pesado
Foto Alto-Brilho
Tela
Papel de pôster

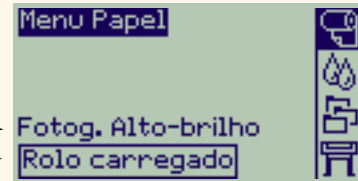

Rolo ou folha

Se não houver nenhum papel carregado, o painel frontal mostra a seguinte mensagem e você precisa carregar o rolo ou folha de mídia.

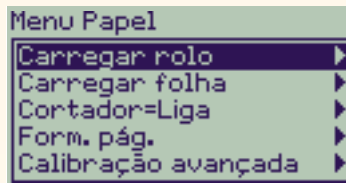

Tempos de impressão para uma qualidade de impressão selecionada

A tabela seguinte lista alguns tempos de impressão típicos de tamanho D/A1.

Tempos de impressão comuns

Qualidade de impressão	Tempo (em segundos)			
	Linhas mono em Bond	Linhas coloridas em Papel Coated	Imagens em Papel Coated	Imagens em Papel brilhante
Rápida	96	96	234	480
Normal	216	216	550	690
Ótima	360	285	940	990



[Mais tempos de impressão](#)

Área imprimível

Os tópicos a seguir detalham as áreas imprimíveis para cada um dos diferentes sistemas de tamanho de papel:

- [Papel ANSI](#)
O sistema de tamanhos de papel do Instituto de Padrões Nacionais Americano (American National Standards Institute).
- [Papel de arquitetura](#)
O sistema de tamanhos de papel de Arquitetura.
- [Papel ISO](#)
O sistema de tamanhos de papel métrico da Organização de Padrões Internacional (International Standards Organization), que é normalmente o sistema usado na Europa.



Papel ANSI

A tabela a seguir lista a área imprimível para o sistema de tamanho [Papel ANSI](#).

As margens esquerda e direita são de 0,2 pol. (5 mm) e as das bordas de entrada e saída são de 0,7 pol. (17 mm).

Onde: Área imprimível = Tamanho do papel - Margens

Áreas imprimíveis para papel ANSI

Tamanho de papel	Orientação do papel na impressora	Área imprimível (Largura x Altura) pela orientação da imagem							
		Polegadas				Milímetros			
		Paisagem		Retrato		Paisagem		Retrato	
		Largura	Altura	Largura	Altura	Largura	Altura	Largura	Altura
A	Retrato	9.7	8.1	8.1	9.7	245	206	206	245
	Paisagem	7.2	10.6	10.6	7.2	182	269	269	182
B	Retrato	15.7	10.6	10.6	15.7	398	269	269	398
	Paisagem	9.7	16.6	16.6	9.7	245	422	422	245
C	Retrato	20.7	16.6	16.6	20.7	525	422	422	525
	Paisagem	15.7	21.6	21.6	15.7	398	549	549	398
D	Retrato	32.7	21.6	21.6	32.7	830	549	549	830
	Paisagem	20.7	33.6	33.6	20.7	525	854	854	525
E	Retrato	N/D		33.6	42.7	N/D		854	1084
	Paisagem	32.7	43.6	N/D		830	1108	N/D	



Indica que esta área imprimível está disponível apenas se estiver usando a impressora **HP DesignJet 500PS** tamanho A0+/E+



Papel de arquitetura

A tabela seguinte lista a área imprimível para o sistema de tamanho [Papel de arquitetura](#).

As margens esquerda e direita tem 0,2 pol (5 mm) e as das bordas de entrada e saída são de 0,7 pol (17 mm).

Onde: Área imprimível = Tamanho do papel - Margens.

Áreas imprimíveis para o papel de arquitetura

Tamanho de papel	Orientação do papel na impressora	Área imprimível (Largura x Altura) pela orientação da imagem							
		Polegadas				Milímetros			
		Paisagem		Retrato		Paisagem		Retrato	
		Largura	Altura	Largura	Altura	Largura	Altura	Largura	Altura
C	Retrato	22.7	17.6	17.6	22.7	576	447	447	576
	Paisagem	16.7	23.6	23.6	16.7	423	600	600	423
D	Retrato	34.7	23.6	23.6	34.7	880	600	600	880
	Paisagem	22.7	35.6	35.6	22.7	576	904	904	576
E1	Retrato	40.7	29.6	29.6	40.7	1033	752	752	1033
	Paisagem	28.7	41.6	41.6	28.7	728	1057	1057	728
E	Retrato	N/D		35.6	46.7	N/D		904	1185
	Paisagem	34.7	47.6	N/D		880	1209	N/D	



Indica que esta área imprimível está disponível apenas se estiver usando a impressora **HP DesignJet 500PS** tamanho A0+/E+



Papel ISO

A tabela seguinte lista a área imprimível para o sistema de tamanho [Papel ISO](#).

As margens esquerda e direita tem 0,2 pol (5 mm) e as das bordas de entrada e saída tem 0,7 pol (17 mm).

Onde: Área imprimível = Tamanho do papel - Margens

Áreas imprimíveis para papel ISO

Tamanho de papel	Orientação do papel na impressora	Área imprimível (Largura x Altura) pela orientação da imagem							
		Polegadas				Milímetros			
		Paisagem		Retrato		Paisagem		Retrato	
		Largura	Altura	Largura	Altura	Largura	Altura	Largura	Altura
A4	Retrato	10.4	7.9	7.9	10.4	263	200	200	263
	Paisagem	6.9	11.3	11.3	6.9	176	287	287	176
A3	Retrato	15.2	11.3	11.3	15.2	386	287	287	386
	Paisagem	10.4	16.1	16.1	10.4	263	410	410	263
A2	Retrato	22.0	16.1	16.1	22.0	560	410	410	560
	Paisagem	15.2	23.0	23.0	15.2	386	584	584	386
A1	Retrato	31.7	23.0	23.0	31.7	806	584	584	806
	Paisagem	22.0	32.7	32.7	22.0	560	830	830	560
A0	Retrato	N/D		32.7	45.4	N/D		830	1154



Indica que esta área imprimível está disponível apenas se estiver usando a impressora **HP DesignJet 500PS** tamanho A0+/E+



Mídia em rolo

Os procedimentos a seguir são descritos em detalhes, com animações quando apropriado:

- [Instalar um novo rolo na impressora](#)
- [Carregar a mídia em rolo](#)
- [Descarregar a mídia em rolo](#)
- [Remover a mídia em rolo do cilindro](#)
- [Substituição do cortador](#)



Instalar um novo rolo na impressora

A seqüência de animação mostra como instalar um novo rolo de papel na impressora.

CUIDADO: Certifique-se de que as rodas da impressora estejam travadas (o indicador de breque pressionado) para evitar que a impressora se mova.

Se você for um usuário freqüente de diferentes tipos de rolo de papel, pode mudar o papel de forma mais rápida se tiver mais de um cilindro. Isto permite que você faça o seguinte:

1. Carregue previamente os diferentes tipos de papel nos cilindros.
2. Remova e substitua o cilindro com o novo tipo de papel.

NOTA: Cilindros adicionais estão disponíveis na Hewlett Packard como acessórios.

Clique aqui  para executar a seqüência de animação. Uma [versão impressa](#) da seqüência também está disponível para que você possa levar a ilustração para sua impressora se ela estiver longe do computador.

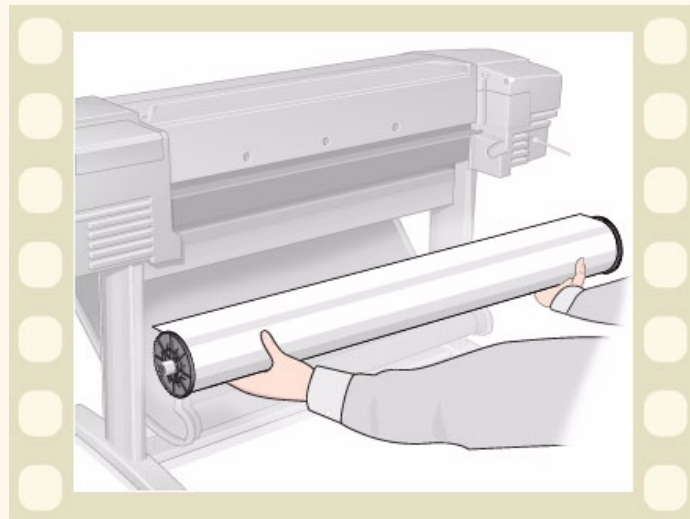

Carregar a mídia em rolo

A seqüência de animação mostra como carregar um novo rolo de papel na impressora.

NOTA: Você deve ter [instalado](#) um novo rolo de papel na impressora antes de carregá-lo.

Os itens do menu do painel frontal são:

Selecione (usando as teclas ) Em seguida, pressione:

- | | |
|------------------------|--------|
| 1. Papel | Entrar |
| 2. Carregar rolo | Entrar |
| 3. Selecione Tipo Rolo | Entrar |

Clique aqui  para executar a seqüência de animação. Uma [versão impressa](#) da seqüência também está disponível para que você possa levar a ilustração para sua impressora se ela estiver longe do computador.

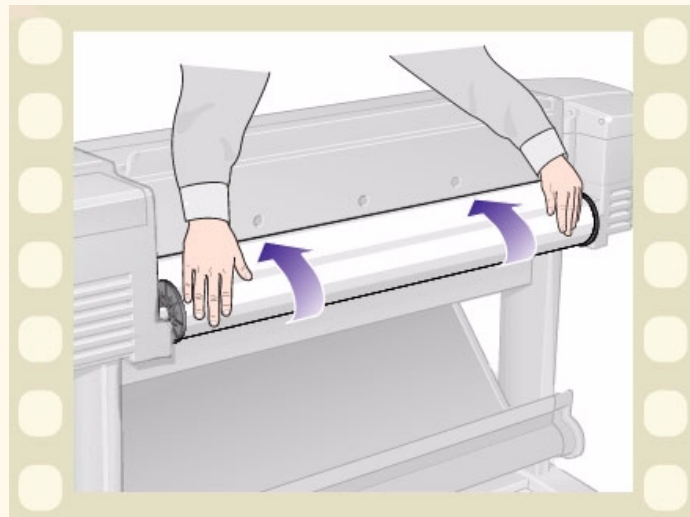

Descarregar a mídia em rolo

A seqüência de animação mostra como descarregar um rolo de papel da impressora.

Clique aqui  para executar a seqüência de animação. Uma [versão impressa](#) da seqüência também está disponível para que você possa levar a ilustração para sua impressora se ela estiver longe do computador.

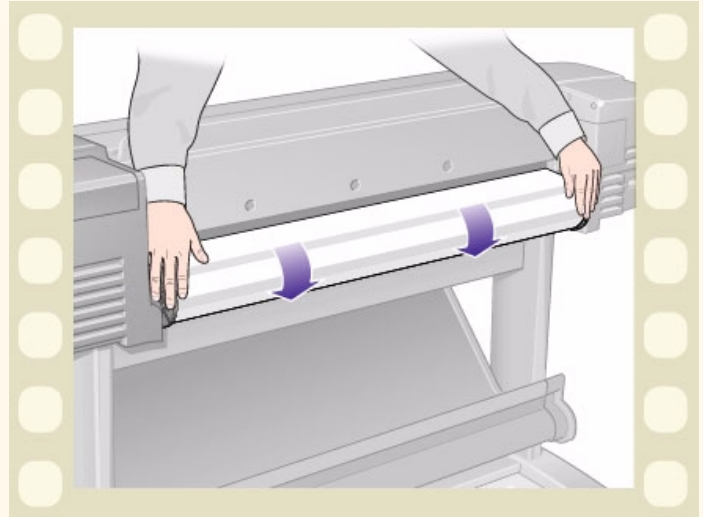

Remover a mídia em rolo da impressora

A seqüência de animação mostra como remover o rolo de papel da impressora.

NOTA: Você deve ter [descarregado](#) o rolo de papel da impressora antes de poder removê-lo.

Clique aqui  para executar a seqüência de animação. Uma [versão impressa](#) da seqüência também está disponível para que você possa levar a ilustração para sua impressora se ela estiver longe do computador.

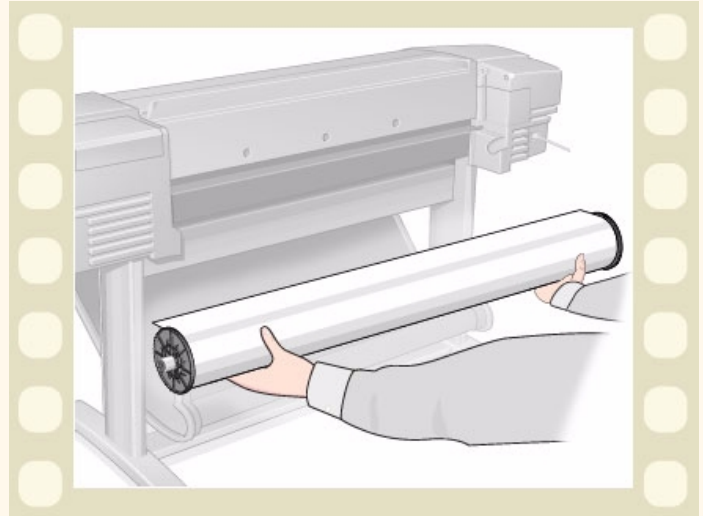

Remover a mídia em rolo do cilindro

A seqüência de animação mostra como remover um rolo de papel do [cilindro](#) da impressora.

NOTA: Você deve ter [removido](#) o rolo de papel da impressora antes de poder removê-lo do cilindro.

Clique aqui  para executar a seqüência de animação. Uma [versão impressa](#) da seqüência também está disponível para que você possa levar a ilustração para sua impressora se ela estiver longe do computador.

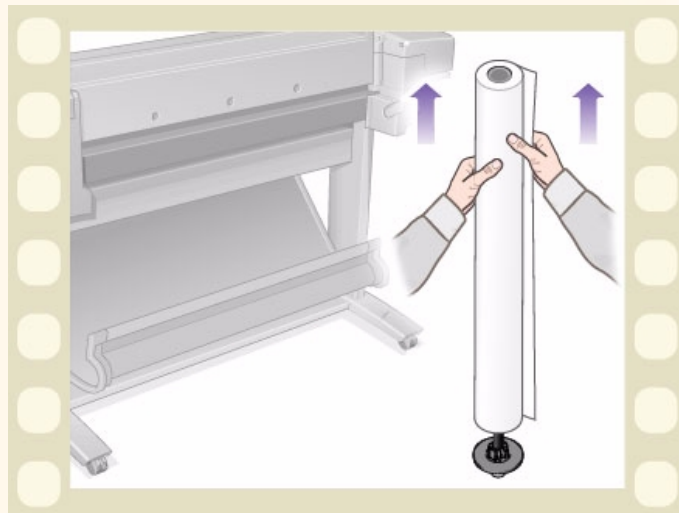

Substituição do cortador

A seqüência de animação mostra o procedimento completo para a substituição do cortador de papel na sua impressora.

Pré-requisitos

Antes de tentar substituir o cortador você deve entrar em contato com o centro [Assistência ao cliente HP](#) local para:

- Encomendar o cortador de substituição.
- Receber instruções de como acessar o menu de serviços do painel frontal.

Informações importantes

- A unidade do cortador está conectada à impressora por um sustentador preto que segue o trilho de metal e está preso na borda do [platô](#) na frente da impressora.
- A roda do cortador fica dentro da unidade do cortador.
- Não remova o sustentador do cortador.
- Ao inserir o novo cortador, com o sustentador do cortador levantado em 45 graus, insira parcialmente o cortador para que se apoie no sustentador, mas **NÃO** o prenda agora.

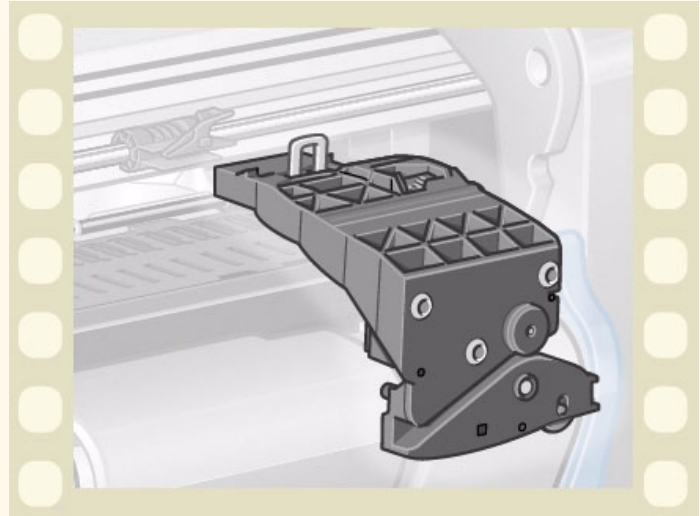

CUIDADO: Tenha bastante cuidado quando substituir o cortador porque você pode facilmente quebrar o sustentador do cortador se aplicar muita força.

Clique aqui  para executar a seqüência de animação. Uma [versão impressa](#) está disponível para você levar a ilustração até a impressora se ela estiver longe do computador.



Mídia em folha

- [Qual lado para cima](#)
Instruções de como identificar em qual lado da folha de mídia deve ser feita a impressão.
- [Qual borda primeiro](#)
Explica qual borda da folha deve ser carregada antes (borda curta ou borda longa).
- [Carregar a mídia em folha](#)
Detalha o procedimento de carregamento de mídia em folhas.
- [Descarregar a mídia em folha](#)
Detalha o procedimento de descarregamento de mídia em folhas.



Qual lado para cima

A impressora imprime no lado do papel que está virado para cima. Pode ser importante carregar a folha com o lado correto virado para cima. Veja a tabela abaixo.

Lado de impressão para tipos de mídia

Tipo de mídia	Fosco ou brilhante
Papel Bright White HP para Jato de Tinta (comum)	Ambos os lados idênticos. Se a folha estiver curvada, carregue com a curva para baixo.
Vellum HP	
Papel Vegetal	
Papel Coated	Carregue com o lado coated para cima.
Papel Coated Pesado	
Filme Matte	Carregue com o lado matte (fosco) para cima.
Foto Alto-Brilho	Carregue com o lado brilhante para cima.
Filme Transparente	
Comum Translúcido	Ambos os lados idênticos. Se a folha estiver curvada, carregue com a curva para baixo.
Tela	
Papel de pôster	
Papel Comum	Ambos os lados idênticos. Se a folha estiver curvada, carregue com a curva para baixo.



Qual borda primeiro

Você pode carregar uma folha tanto na orientação vertical quanto horizontal. A não ser que esteja usando a opção Rotação, carregue a folha com a mesma orientação especificada no software.

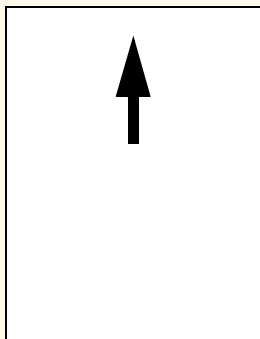

Retrato (borda curta primeiro)

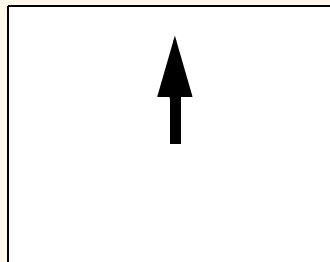

Paisagem (borda maior primeiro)



Carregar a mídia em folha

A seqüência de animação mostra como carregar uma nova folha de papel na impressora.

Importante

- Se você tem um rolo de papel carregado na impressora, deve primeiro [descarregá-lo](#) da impressora.
- Certifique-se de que o [lado correto](#) da folha está virado para cima ao carregá-la.

As seleções do menu do painel frontal são:

Selecione (usando as teclas ) Em seguida, pressione:

- | | |
|--------------------------------|--------|
| 1. Papel | Entrar |
| 2. Carregar folha | Entrar |
| 3. Selecione Tipo Folha | Entrar |

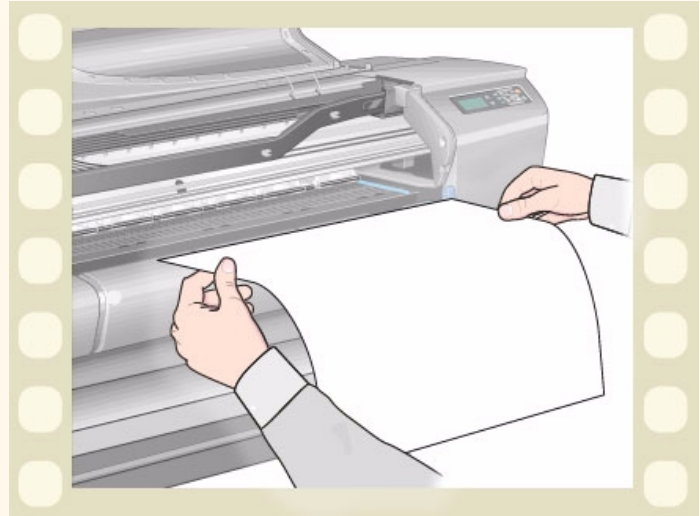

Clique aqui  para executar a seqüência de animação. Uma [versão impressa](#) da seqüência também está disponível para que você possa levar a ilustração para sua impressora se ela estiver longe do computador.



Descarregar a mídia em folha

A seqüência de animação mostra como descarregar uma folha de papel da impressora.

Importante

- Para dar [tempo da tinta secar](#), a impressora segura o papel por algum tempo.

Clique aqui  para executar a seqüência de animação. Uma [versão impressa](#) da seqüência também está disponível para que você possa levar a ilustração para sua impressora se ela estiver longe do computador.

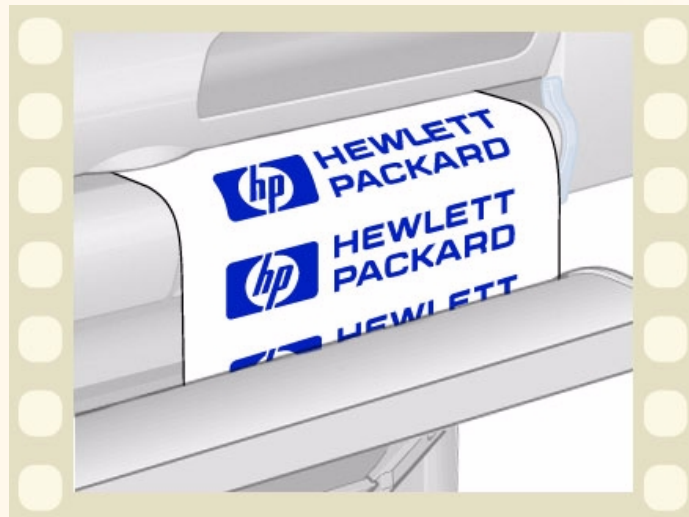

Sistema de tinta

Estes tópicos cobrem os vários elementos do Sistema de tinta.

- [O que são Suprimentos de tinta HP?](#)
Detalha os elementos dos Suprimentos de tinta HP suprimentos.
- [Identificação dos componentes](#)
Mostra onde encontrar os vários elementos do Sistema de tinta.
- [Diretrizes dos suprimentos de tinta](#)
Explica como obter os melhores resultados de seu Sistema de tinta
- [Cuidados](#)
Detalha os cuidados específicos que você deve tomar para evitar danos aos componentes do Sistema de tinta.
- [Calibração de cores](#)
Explica como calibrar o sistema de tintas para o tipo de mídia carregada
- [Quando substituir](#)
Detalhes sobre a vida esperada dos componentes do Sistema de tinta.
- [Tempo de secagem](#)
Explica a função de tempo de secagem e detalha como usá-la para garantir que você obtenha a melhor qualidade de impressão sob todas as condições.



O que são Suprimentos de tinta HP?

Para cada um das quatro cores de tinta usadas na impressora, há dois componentes separados, a [cabeçote de impressão](#) e o [cartucho de tinta](#). Estes componentes são chamados de Suprimentos de tinta HP e possuem como código um número de seleção Hewlett-Packard para ajudá-lo a encomendar a substituição correta. Sua impressora **HP DesignJet 500PS** usa os seguintes Suprimentos de tinta HP:

- Os cartuchos de tinta preta são Suprimentos HP No 10.
- Os cartuchos de tinta ciano, magenta e amarelo são Suprimentos HP No 82.
- Todos os cabeçotes são Suprimentos HP No 11.

Cartuchos de tinta

Os cartuchos de tinta da Hewlett-Packard para a sua impressora não precisam de manutenção ou de serem limpos. Se cada cartucho de tinta é inserido corretamente em seu slot, a tinta flui para os cabeçotes de impressão. Como os cabeçotes de impressão controlam a quantidade de tinta transferida para a página, você continua a ver resultados de impressão de alta qualidade, mesmo quando os níveis de tinta estão ficando baixos.

O painel frontal notifica quando o nível de tinta de um cartucho está baixo. Você também pode verificar os níveis de tinta de todos os cartuchos para determinar se algum precisa ser substituído; veja [Informações de cartucho de tinta](#).

Se o cartucho de tinta está vazio, a impressora pára de imprimir. Veja [Substituição do cartucho de tinta](#).

Cabeçotes de impressão

Os cabeçotes de impressão da Hewlett-Packard são extremamente duráveis e não precisam ser substituídos a cada vez que um cartucho de tinta for substituído. Eles são independentes dos cartuchos de tinta e continuam dando excelente resultados de qualidade de imagem mesmo se os cartuchos de tinta estiverem com pouca tinta.

Se você notar uma diminuição na qualidade de impressão, como linhas ou pontos faltando no texto ou gráficos, veja [Linhas com degraus](#).



Identificação dos componentes

A ilustração a seguir ajuda a identificar os componentes dos Suprimentos de tinta HP.

Cabeçotes de impressão



Cartuchos de tinta

O número de seleção da Hewlett-Packard dos cartuchos de tinta e dos cabeçotes de impressão facilita encontrar os Suprimentos de tinta HP corretos para sua impressora. Determine a cor do cabeçote ou do cartucho de tinta que você precisa e certifique-se de comprar ou pedir o cabeçote ou o cartucho Hewlett-Packard correto. Cada cartucho e cabeçote de tinta pode ser comprado separadamente em seu varejista Hewlett-Packard habitual. Veja [Pedido de acessórios](#) e [Quando substituir](#) Suprimentos de tinta HP.



Diretrizes dos suprimentos de tinta

Para resultados ótimos com sua impressora e o sistema de tinta, siga sempre estas diretrizes para manusear os Suprimentos de tinta HP:

- Sempre instale os cartuchos de tinta e cabeçotes de impressão antes da data de validade indicada na embalagem.
- Instale cartuchos de tinta e cabeçotes de impressão nos slots com código de cor.
- Siga as instruções no painel frontal durante a instalação.
- Evite a remoção desnecessária dos cartuchos de tinta e cabeçotes de impressão.
- Ao desligar a impressora sempre use o botão no painel frontal. Assim, os cabeçotes são armazenados corretamente evitando que se ressequem.
- Os cartuchos de tinta nunca devem ser removidos enquanto a impressora está imprimindo. Eles devem apenas ser removidos quando a impressora está pronta para que você os substitua. O painel frontal o orienta através do procedimento de remoção e instalação. Veja [Quando substituir](#) Suprimentos de tinta HP.

CUIDADO: Quando você recebeu sua impressora, ela foi fornecida com um conjunto de quatro cabeçotes de impressão de configuração instalados no carro de cabeçote de impressão. Esses cabeçotes de impressão de configuração são usados para preparar os tubos no sistema de tinta modular. Não remova os cabeçotes de impressão para configuração do carro sem seguir os procedimentos no *Pôster de Instalação*.



Cuidados

Manuseie os Suprimentos de tinta HP com cuidado. Especialmente o cabeçote de impressão, um dispositivo de alta precisão que deve ser manuseado com cuidado.

CUIDADO: Não toque, molhe ou tente limpar os **bocais** dos cabeçotes ou seus contatos. Isto pode danificar o cabeçote de impressão.

- Não coloque o cabeçote de impressão para baixo nos bocais.
- Não seja brusco ao manusear os cabeçotes de impressão. Sempre assente-os com cuidado.
- Não deixe os cabeçotes de impressão caírem. O manuseio adequado garante o melhor desempenho do cabeçote durante toda a sua vida útil.
- Não toque a extremidade do cartucho de tinta que fica dentro da impressora, pois pode haver uma pequena quantidade de tinta na conexão
- Evite guardar cartuchos de tintas parcialmente usados e com pouca carga.

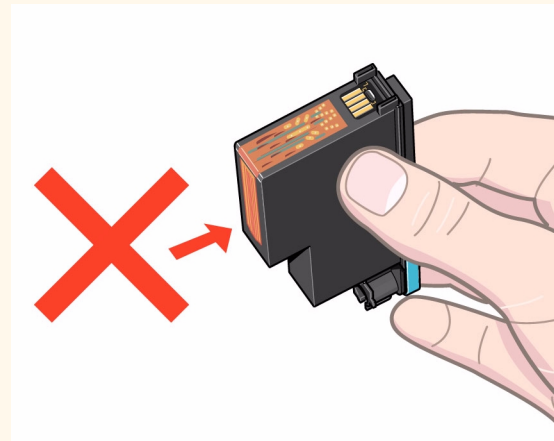

Calibração de cores

Você pode calibrar o sistema de tintas para a mídia específica carregada na sua impressora. Fazer isso garante que as impressões correspondam às cores da imagem original o máximo possível. A impressora armazena os dados de calibração para cada tipo de mídia para qual você a calibrou desde que foi ligada. Quando a impressora for desligada, a próxima vez que você usá-la somente a última calibração estará disponível e ela usará esses dados de calibração.

Para calibrar as cores de sua impressora, primeiro certifique-se de ter o tipo correto de mídia carregado e então faça as seguintes seleções no painel frontal:

Selecione (usando as teclas ⏮ ⏭)	Em seguida, pressione:
1. Tinta	Entrar
2. Calibração de cor	Entrar
3. Calibrate Paper	Entrar

A impressora imprime um padrão de calibração e o escaneia, criando dados para o tipo de mídia carregado.

Se você quiser verificar o status da calibração de cores da impressora, faça as seguintes seleções no painel frontal:

Selecione (usando as teclas ⏮ ⏭)	Em seguida, pressione:
1. Tinta	Entrar
2. Calibração de cor	Entrar
3. Estado	Entrar

O visor do painel frontal mostra para quais tipos de mídia o sistema de tintas está calibrado.

Para remover todas as calibrações e reinicializar a impressora para os valores de fábrica escolha *Calibração de cor > Reiniciar* do menu Tinta.



Quando substituir

O momento de trocar seus Suprimentos de tinta HP é determinado por você com a orientação do painel frontal. Essas informações são fornecidas para:

- [Cartuchos de tinta](#)
- [Cabeçotes de impressão](#)



Tempo de secagem

Os tópicos a seguir detalham a função tempo de secagem e como usá-la para garantir a maior qualidade de impressão sob todas as condições.

- [Configurações do tempo de secagem](#)
Descreve como configurar os tempos de secagem necessários a partir do painel frontal.
- [Tempos de secagem típicos](#)
Lista os tempos de secagem comuns para o papel testado pela Hewlett-Packard em aproximadamente 25°C com 50% de umidade relativa.
- [Procedimento de secagem](#)
Detalha como o procedimento de secagem funciona.



Configurações do tempo de secagem

Com alguns tipos de papel e condições ambientais, a tinta precisa de tempo para secar antes do papel ser descarregado. A impressora tem três configurações que você pode escolher através do painel frontal. Veja [Exemplo de navegação](#) para mais ajuda.

Manual

A impressora segura o papel com um determinado tempo de secagem no lugar e mostra o contador de "tempo de secagem restante" no painel frontal. Você pode mudar esse tempo de um minuto até 99 minutos em incrementos de um minuto.

Automático

A impressora automaticamente determina o tempo de secagem apropriado baseada no tipo de papel selecionado e na temperatura naquele instante. Se houver algum tempo de secagem, a impressora mostra um contador de "tempo de secagem restante" no painel frontal.

Nenhum

Com esse ajuste, quando a impressora termina de imprimir, o papel cai na bandeja sob a impressora.

CUIDADO: Alterar o tempo de secagem para agilizar a impressora pode resultar em danos à imagem impressa e/ou reduzir a qualidade da impressão.



Tempos de secagem típicos

A tabela a seguir mostra os tempos de secagem comuns para os papéis testados pela Hewlett Packard a aproximadamente 25°C com 50% de umidade relativa.

Tempos de secagem por tipo de papel

Tipos de papel testados pela Hewlett Packard	Tempo de secagem (segundos)		
	Rápida	Normal	Ótima
Papel Bright White HP para Jato de Tinta (comum)	0	25	
Vellum HP	60	120	180
Papel Vegetal HP			
Papel Coated HP	0	60	
Papel Coated Pesado HP	0	60	
Filme Matte HP	60	180	
Papel Fotográfico HP Alto-Brilho	120		
Papel Fotográfico HP Semi-Brilho			
Papel Pôster HP Semi-Brilho			
Filme Transparente HP	60		
Comum Translúcido HP	60	120	180
Tela Ateliê HP	6000		
Papel HP Satin Poster	60		
Faixas HP com Tyvek®			
Vinil Adesivo HP Cor Firme			



Procedimento de secagem

O procedimento de secagem funciona como a seguir:

1. A imagem impressa aparece de debaixo da janela da impressora e um vácuo segura-a no [platô](#) da impressora.
2. O painel frontal exibe:

O contador indica quanto tempo de secagem ainda resta

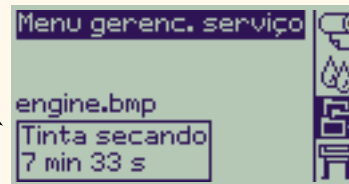

3. Você pode pressionar a tecla Cancelar ou a tecla Alimentação de Folha & Corte para cancelar o tempo de secagem e liberar o papel.
4. Após o tempo de secagem ter terminado:
Para mídia em rolo a impressora corta a mídia e desliga o vácuo para que a imagem impressa possa cair na bandeja da impressora.
Para a mídia em folhas, o vácuo é desligado e a imagem impressa vai para a bandeja de impressão.



Cartuchos de tinta

- [Erros dos cartuchos de tinta](#)
Detalha as diferentes mensagens de erro que podem ser exibidas no painel frontal para os cartuchos de tinta.
- [Níveis dos cartuchos de tinta](#)
Detalha os diferentes níveis de informação que podem ser exibidos no painel frontal para os cartuchos de tinta.
- [Informações de cartucho de tinta](#)
Mostra como apresentar o status atual dos cartuchos de tinta no visor do painel frontal.
- [Substituição do cartucho de tinta](#)
Detalha o procedimento de substituição do cartucho de tinta.



Erros dos cartuchos de tinta

O painel frontal pode exibir as seguintes mensagens de erro para os cartuchos de tinta:

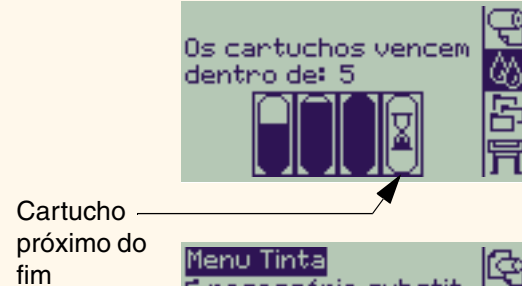
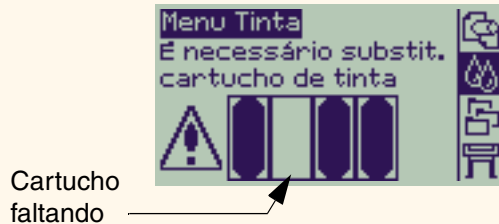

NOTA: Se um cartucho realmente passou sua data de expiração ele será mostrado como um cartucho defeituoso e terá que ser substituído.

A impressora também exibirá os [Níveis dos cartuchos de tinta](#).



Níveis dos cartuchos de tinta

O painel frontal lhe dirá quando o seu suprimento de tinta estiver baixo, muito baixo ou vazio. Isto significa que você sabe o status atual de seus Suprimentos de tinta HP todo o tempo:



Cartucho cheio



Advertência de tinta baixa



Cartucho vazio



NOTA: Dependendo do tipo de trabalhos de impressão, um cartucho com um aviso de tinta baixa pode durar por um bom tempo (i.e. desenhos de linha).

NOTA: As informações de níveis dos cartuchos de tinta também podem ser selecionadas com Menu Tinta > Informações > Cartuchos de tinta > Níveis de tintas se elas não forem mostradas automaticamente no menu Tinta.



Informações de cartucho de tinta

Use o procedimento a seguir para mostrar a tela de informações do cartucho de tinta no painel frontal.

Os itens do menu do painel frontal são:

Selecione (usando as teclas )	Em seguida, pressione:
1. Tinta	Entrar
2. Informações	Entrar
3. Cartuchos de tinta	Entrar
4. Cartucho de tinta Ciano, Magenta, Amarelo ou Preto	Entrar

O painel frontal exibe as seguintes informações para o cartucho de tinta selecionado:

- Cores: Ciano, Magenta, Amarela ou Preta.
- Modelo: Hewlett-Packard No 82 (Ciano, Magenta & Amarelo) ou Hewlett-Packard No 10 (Preto).
- Estado: inserido, tinta baixa, sem tinta, faltando, vencido ou defeituoso.
- Data de validade.
- Número de série.
- Nível de tinta: em cc e % usada.



Substituição do cartucho de tinta

A seqüência de animação mostra como substituir um cartucho de tinta.

ADVERTÊNCIA: Certifique-se de que as rodas da impressora estejam travadas (a alavanca do freio pressionada) para evitar que a impressora se mova.

CUIDADO: Somente remova o cartucho de tinta no momento de substituí-lo.

CUIDADO: Não substitua os cartuchos enquanto a impressora estiver imprimindo porque fazer isso cancela o trabalho de impressão em andamento.

Você precisa trocar os cartuchos se o painel frontal pede para fazê-lo porque a impressora detecta se o cartucho está sem tinta ou com pouca tinta e você deseja substituí-lo antes que ela acabe.

Clique aqui  para executar a seqüência de animação.

Uma [versão impressa](#) da seqüência também está disponível para que você possa levar a ilustração para sua impressora se ela estiver longe do computador.



Cabeçotes de impressão

- [Erros de cabeçotes de impressão](#)
Detalha as diferentes mensagens de erro que podem ser exibidas no painel frontal para os cabeçotes de impressão.
- [Informações de cabeçotes de impressão](#)
Mostra como apresentar o status atual dos cabeçotes no visor do painel frontal.
- [Substituição do cabeçote](#)
Detalha o procedimento de substituição de cabeçote.
- [Alinhamento do cabeçote de impressão](#)
Detalha o procedimento de alinhamento de cabeçote.



Erros de cabeçotes de impressão

O painel frontal pode exibir as seguintes mensagens de erro para os cabeçotes de impressão:

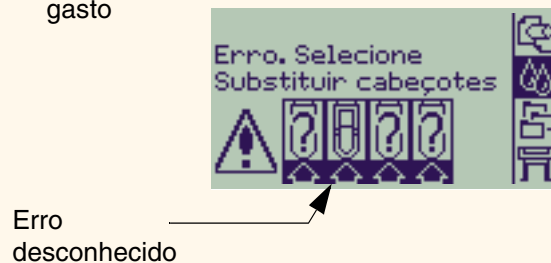
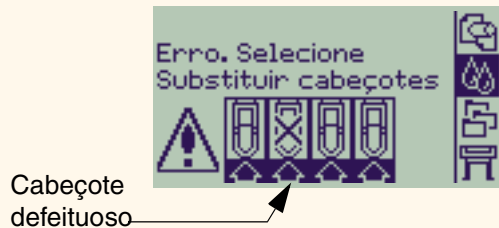
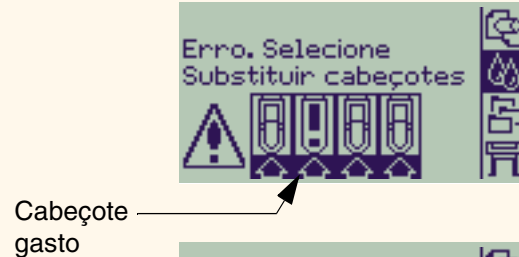
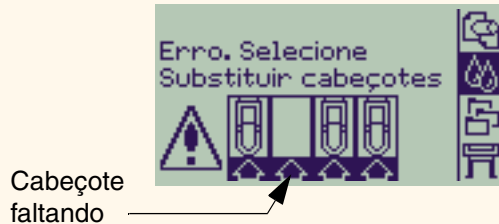

NOTA: Um erro desconhecido é exibido quando um dos cabeçotes de impressão está causando um problema mas o sistema não pode detectar qual é. Consulte o [Erro de cabeçote de impressão desconhecido](#) para solucionar esse problema.





Informações de cabeçotes de impressão

Use o procedimento a seguir para mostrar a tela de informações do cabeçote no painel frontal.

As seleções do menu do painel frontal são:

Selecione (usando as teclas )	Em seguida, pressione:
1. Tinta	Entrar
2. Informações	Entrar
3. cabeçote de impressão	Entrar
Cabeçote de impressão	Entrar
4. Ciano, Magenta, Amarelo ou Preto	

O painel frontal exibe as seguintes informações para o cabeçote de impressão selecionado:

- Cores: Ciano, Magenta, Amarela ou Preta
- Modelo: Hewlett-Packard No 11 e Warranty (Garantia) (na garantia ou fora da garantia)
- Estado: inserido, faltando, gasto e desconhecido.
Se houver um problema o sistema exibe uma ação: faltando -> insira, desconhecido -> solução de problemas, com defeito, gasto -> substitua.
- Data de validade.
 - Número de série.
 - Tinta usada em cc e % usada.
 - Congestionamento de papel.
 - Se os cabeçotes de impressão estão alinhados e com as cores calibradas.







Substituição do cabeçote

A seqüência de animação mostra como substituir um cabeçote na impressora.

As seleções do menu do painel frontal são:

Selecione (usando as teclas ) Em seguida, pressione:

- | | |
|--------------------------------|--------|
| 1. Tinta | Entrar |
| 2. Substituir cabeçotes | Entrar |

Clique aqui  para executar a seqüência de animação. Uma [versão impressa](#) da seqüência também está disponível.

Quando você tiver substituído o cabeçote, se a mídia estiver carregada, a impressora pede que você inicie o procedimento [Alinhamento do cabeçote de impressão](#). Se nenhuma mídia estiver carregada, a impressora pede que você carregue papel e, automaticamente, inicia o alinhamento. O alinhamento leva vários minutos para ser completado e então a impressora lhe avisará para executar o procedimento de [Calibração de cores](#).

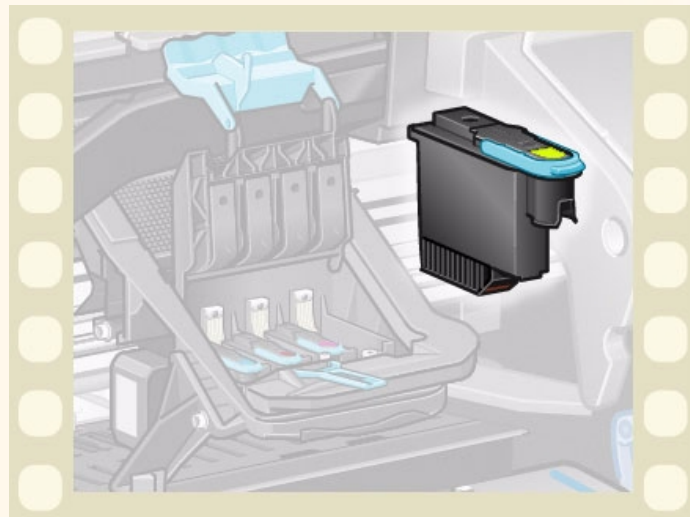



Alinhamento do cabeçote de impressão

Você deve ter um dos seguintes tipos de papel carregado antes de tentar alinhar os cabeçotes de impressão: Papel Bright White HP para Jato de Tinta (comum), Papel Coated HP, Papel Coated Pesado HP, Papel Fotográfico HP Alto-Brilho, Papel HP Satin Poster ou Papel normal. Se você tentar o alinhamento com qualquer outro tipo de papel carregado, a impressora avisará para carregar um tipo diferente antes de deixar alinhar os cabeçotes de impressão.

De tempos em tempos, pode ser necessário alinhar os cabeçotes para garantir qualidade máxima de impressão. Para selecionar manualmente o alinhamento do cabeçote, certifique-se de carregar o tipo correto de mídia em rolo ou folha.

Há dois tipos de alinhamento, Padrão que leva aproximadamente 4½ minutos, ou Especial que leva aproximadamente 11 minutos. O Padrão é recomendado para uso normal e requer papel pelo menos de tamanho A4/Carta-, carregado no modo paisagem. O Especial deve ser usado para corrigir variações de espaçamento entre a caneta e o papel que é mostrado por variações na qualidade de linhas verticais, particularmente em impressões largas e modos de impressão rápida. O Especial requer, pelo menos, papel A3/B-, carregado no modo paisagem. Duas impressões separadas são feitas.

Em seguida, use as seguintes seleções de menu para iniciar o alinhamento:

Selecione (usando as teclas )

Em seguida,
pressione:

- | | |
|--|--------|
| 1. Tinta | Entrar |
| 2. Alinhar os cabeçotes de impressão | Entrar |
| 3. Padrão (4,5 minutos)
Especial (11 minutos) | Entrar |

Quando fizer essa seleção, a impressora inicia o de alinhamento que pode levar vários minutos.

A impressora também usará automaticamente o processo de alinhamento padrão para alinhar seus cabeçotes de impressão após a [Substituição do cabeçote](#). Quando o procedimento de alinhamento é completado após a substituição do cabeçote de impressão a impressora lhe pergunta se você deseja executar o procedimento de [Calibração de cores](#).



Soluções

Estes tópicos guiam você através dos diferentes procedimentos necessários para solucionar os vários problemas que você pode ter usando a impressora.

A guia Soluções contém estes tópicos:

- [Solucionar problemas](#) ajuda a solucionar rapidamente seu problema e também contém instruções de onde obter informações adicionais.
- [Problemas de qualidade](#) ajuda a resolver problemas de qualidade de imagem que você possa ter. Ela conduz você através do procedimento passo-a-passo para solucionar problemas.
- [Problemas com suprimentos](#) guia você quando tem problemas para instalar os itens de consumo de tinta, o cartucho de tinta e o cabeçote.
- [Problemas com a mídia](#) contém informações sobre o que fazer se houverem manchas e marcas na mídia e também quando ocorre atolamento de mídia.
- [Erro de imagem](#) contém informações sobre o que fazer se a imagem impressa estiver incorreta, ou não for o esperado.
- [Outros problemas](#) cobre problemas variados que você possa encontrar.
- [Obter ajuda](#) explica o que fazer se você não conseguir resolver o problema que tem. Ele também fornece detalhes completos das etapas para entrar em contato com o centro de assistência ao cliente Hewlett Packard.



Solucionar problemas

- Para encontrar explicações das mensagens do painel frontal, veja [Descrições das mensagens](#).
- Se você souber que o problema está relacionado a uma determinada tarefa, verifique primeiro a seção relevante neste manual, para procedimentos passo-a-passo. Use os índices deste manual para encontrar a seção. Por exemplo, se estiver com dificuldades com a formatação da página, consulte [Formato da página](#).
- Se o problema estiver relacionado com a qualidade das imagens impressas, consulte primeiramente [Problemas de qualidade](#).
- Consulte o tópico apropriado:
 - [Problemas com suprimentos](#)
 - [Problemas com a mídia](#)
 - [Problemas de comunicação](#)
 - [Erro de imagem](#)
 - [Outros problemas](#)
- Se o problema puder estar relacionado ao driver do software e você estiver usando um driver da HP, consulte a documentação para solução de problemas de driver e a ajuda on-line no software.
- Se o problema não tiver uma causa óbvia, consulte [Encontrar a origem do problema](#).
- Se ainda assim não conseguir solucionar o problema, veja [Obter ajuda](#).



Encontrar a origem do problema

1. Observe as mensagens do visor do painel frontal. Veja [Descrições das mensagens](#), para a explicação das mensagens do painel frontal.
2. Teste a impressora.
 - Desligue a impressora pelo painel frontal da impressora. Certifique-se de que o cabo de alimentação está inserido firmemente na impressora e conectado a uma tomada que você sabe que funciona.
 - Ligue a impressora e certifique-se de que o visor do painel frontal mostra a tela de boas-vindas HP seguida do menu principal após um curto período de inicialização.
3. Teste o hardware e a interface do computador.
 - Certifique-se de que possui o cabo de interface correto entre o computador e a impressora e de que ele está firmemente conectado às portas corretas (veja o *Pôster de Instalação*).



Problemas de qualidade

Sua impressora **HP DesignJet 500PS** fornece um utilitário completo de solução de problemas para garantir que você sempre pode rapidamente superar os problemas de imagem que encontrar. Use este utilitário sempre que você (e não a impressora) perceber um problema com a qualidade de impressão.

Normalmente, o que você acha que é um problema de qualidade de impressão, é na verdade causado pela configuração incorreta da impressora para o tipo de imagem que vocês está tentando imprimir. Sempre verifique [Correção da configuração](#) como sua primeira tarefa de diagnóstico para encontrar a causa do problema.

Se uma mensagem, como "CABEÇOTES não funcionais" aparecer no painel frontal da sua impressora, siga as instruções dadas para essa mensagem (veja [Descrições das mensagens](#)).

Os tipos de problema que você pode encontrar são:

- [Linhas com degraus](#)
- [Linhas incompletas](#)
- [Precisão de cores](#)
- [Faixas horizontais](#)
- [Alinhamento de cores](#)

Sempre que você ver qualquer um desses problemas passe pelo [Procedimento de solução de problemas](#) respondendo a suas perguntas exibidas no painel frontal. Isso direciona para a ação corretiva necessária para seu problema de qualidade de imagem.



Correção da configuração

Antes de tentar os procedimentos de diagnóstico de qualidade de imagem contidos nessa seção, é importante primeiro verificar se a impressora está corretamente configurada para imprimir o que você deseja. Muitos problemas referentes à qualidade de imagem podem ser resolvidos corrigindo o modo como a impressora foi configurada.

1. Para obter o melhor desempenho, use apenas acessórios e suprimentos **originais** da HP, cuja confiança e desempenho foram completamente testados para oferecer um desempenho livre de problemas e impressões com qualidade ótima. Para obter mais detalhes sobre a mídia HP, ver [Tipos de papel](#).
2. Certifique-se de que o **Tipo de papel** selecionado no painel frontal seja o mesmo tipo de papel carregado na impressora. Para verificar isso, vá para o menu Rolo ou Folha no painel frontal e pressione **Entrar**.
3. Para garantir qualidade de impressão máxima, use apenas **mídia certificada da HP**. Para detalhes sobre mídias HP veja [Características físicas dos tipos de papel](#). Você também pode verificar nossa página em <http://www.hp.com/go/designJet> para informações mais atualizadas.
4. Certifique-se de que a **qualidade do modo de impressão** (Rápida, Normal, Ótima) usado em sua impressora seja correta. Isso é configurado na caixa de diálogo Print Setup do driver da impressora ou no painel frontal pelo menu Set-up. O ajuste feito pelo driver da impressora sobrepõe o ajuste do painel frontal.
5. Selecione o modo de impressão **Ótima** para qualidade de impressão máxima.
6. Para drivers **não-HP**, ajuste as configurações da mídia no painel frontal para coincidir com o tipo de mídia carregado na impressora. A documentação que veio com o seu software deve fornecer informações sobre as configurações de qualidade de impressão/tipo de mídia.
7. Se seu problema de qualidade de imagem for relacionado à precisão de cores, vá para [Precisão de cores](#) para mais ajuda com a configuração.



Procedimento de solução de problemas

Trabalhar com o procedimento de solução de problemas deve ser sempre sua primeira ação quando encontrar problemas de qualidade de imagem. Consulte o [Fluxograma da solução de problemas](#) para uma descrição da seqüência de processos usados para completar o procedimento de solução de problemas.

É importante que o papel carregado para esse procedimento seja exatamente igual àquele usado quando você encontrou problemas de qualidade de imagem, tipo (por exemplo, papel brilhante) . Se você usar um tamanho ou tipo diferente de papel, haverá menos chance de solucionar o problema.

Executar o utilitário de solução de problemas

1. A partir do menu principal do painel frontal, selecione o **menu de Tinta** () e pressione **Entrar**.
2. Selecione **Solucionar problemas** e pressione **Entrar**.
3. A impressora primeiro verifica se os cabeçotes estão alinhados. O mal-alinhamento dos cabeçotes é uma causa comum de problemas de qualidade de imagem. Se elas não estiverem alinhadas, você é avisado para aceitar o [Alinhamento do cabeçote de impressão](#). Este procedimento precisa de alguns centímetros de papel carregado e leva vários minutos para ser executado.

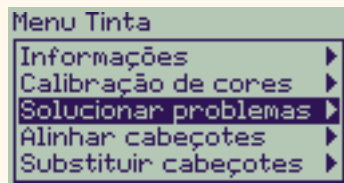

NOTA: Note que você não tem que interpretar os padrões impressos pela rotina de alinhamento de cabeçote de impressão.

4. Se os cabeçotes de impressão não parecem necessitar de alinhamento, a impressora imprime a **Impressão de Diagnóstico A**. Veja [Interpretação da Impressão de Diagnóstico A](#) para todos os detalhes de como usar essa impressão de diagnóstico.



Interpretação da Impressão de Diagnóstico A

A impressão de diagnóstico A contém vários blocos de cor e um bloco de finas linhas pretas quebradas (as linhas estão muito mais perto do que as representadas aqui).

1. Examine as linhas quebradas com atenção e indique se há problemas nelas.

Os tipos de problemas que podem ocorrer aqui são:

- Dentes ou serração nas linhas finas, como mostrado:

; as linhas finas devem ser retas, apesar de não necessariamente perfeitamente alinhadas. As irregularidades mais significativas se estendem ao longo de todas as linhas. As menores, distribuídas em colunas, podem ser ignoradas nesse momento.

2. Examine os blocos de cor na impressão de diagnóstico A cuidadosamente e indique se houver problemas. Os problemas que podem ocorrer aqui são:

- Faixas ou raias brancas nos blocos sólidos.

3. Se indicar que há problema com as linhas cruzadas na Impressão de Diagnóstico A, você será avisado para usar a [Calibração avançada](#); a impressora estará no passo 3 da rotina (se não quiser calibrar, pressione **Cancelar**).

4. Se houver problemas nos blocos de cores na Impressão de Diagnóstico A, por exemplo listras ou bandas brancas, a impressora vai tentar limpar os cabeçotes com problema. Um cabeçote pode ser limpo até três vezes desta forma; depois disso ele não pode ser limpo e você será avisado; a rotina para **Solucionar problemas** termina.

Nesse caso, recomendamos imprimir novamente e reiniciar **Solucionar problemas**. Após limpar os cabeçotes, a impressora reimprime os blocos de cor (mas não as linhas pretas) na Impressão de Diagnóstico A e pede para examiná-lo novamente (como no passo 1).

5. Se não houver problemas na primeira vez que imprimir a Impressão de Diagnóstico A, a impressora imprime a **Impressão de Diagnóstico B**. Veja [Interpretação da Impressão de Diagnóstico B](#) para os detalhes.

Impressão de Diagnóstico A

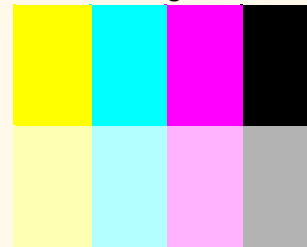

Ignore essa barra preta 



Interpretação da Impressão de Diagnóstico B

1. Para cada cor no padrão na **Impressão de Diagnóstico B**, é solicitado que você procure se faltam linhas. Se responder que uma cor está com problema, a impressora tentará limpar esse cabeçote. Se o processo de limpeza do cabeçote terminar, a **Impressão de Diagnóstico B** é impressa novamente e as mesmas perguntas são repetidas.
2. Depois, se o problema com as imagens continuar, use mais uma vez o procedimento para **Solucionar problemas**.

Se nenhum dos padrões ou blocos nas duas **Impressões de Diagnóstico** mostrar problemas, pode ser que seu problema de qualidade de imagem seja causado por uma configuração errada no software, ou talvez o trabalho deva ser impresso com a **Qualidade de Impressão** configurada para **Ótima** em vez de **Normal** ou **Rascunho**.

Se a rotina para **Solucionar problemas** não indicar que é necessário alinhamento de cabeçotes, você pode selecionar **Alinhar cabeçotes** no menu Tinta para tentar resolver futuros problemas de qualidade de imagem.

Impressão de Diagnóstico B

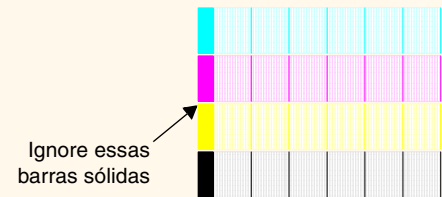

Fluxograma da solução de problemas

O diagrama seguinte mostra o fluxo do procedimento de solução de problemas.

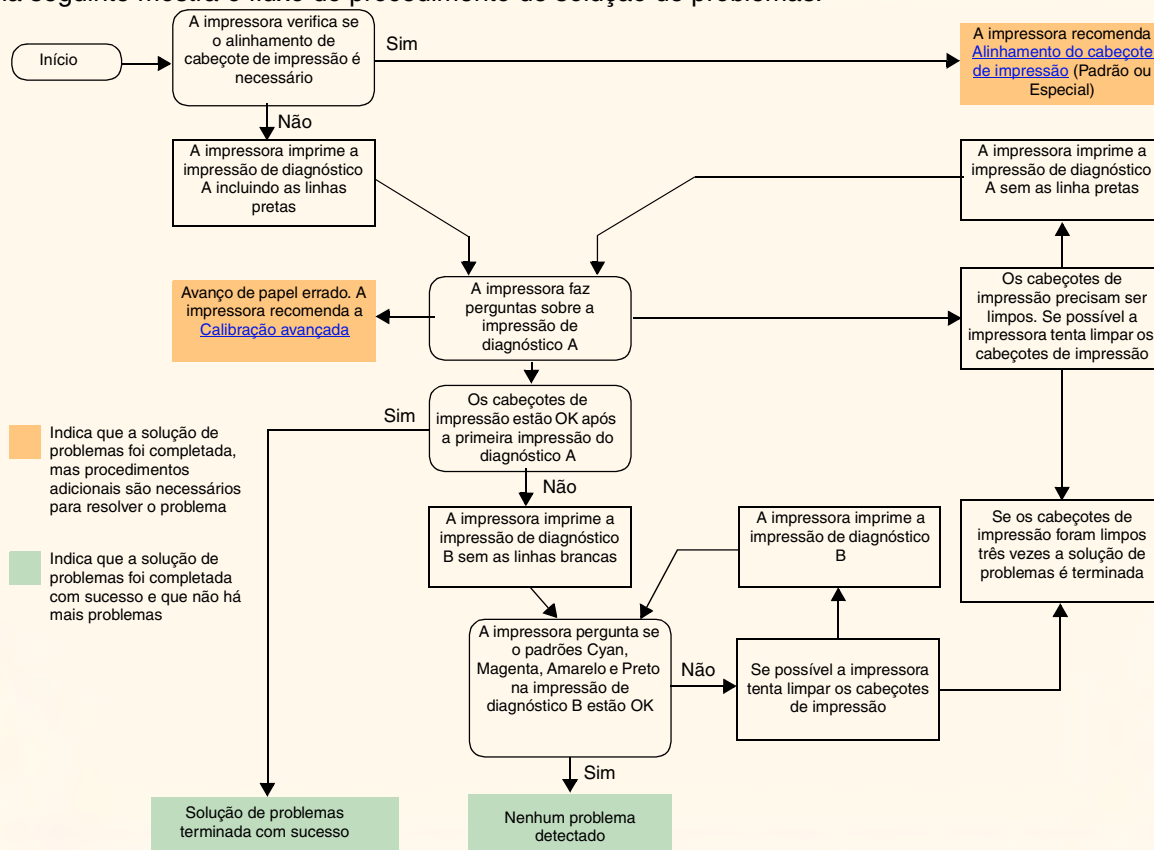

Calibração avançada

É importante que o papel carregado para essa calibração seja exatamente aquele usado para a impressão normal, tanto na qualidade (por exemplo, papel brilhante) quanto na largura (por exemplo, A0 ou 36 pol). Um rolo ou uma folha de papel podem ser usados.

A rotina imprime um padrão e então corta o rolo (o cortador deve estar configurado em ON - veja [Controlar o cortador](#)) ou ejeta a folha; ela requer papel de pelo menos 65 cm/25,5 polegadas de comprimento e 50 cm/19,7 pol de largura. Em seguida, é preciso recarregar esse pedaço de papel *como uma folha*, para que a impressora possa medir o padrão com precisão e fazer os ajustes adequados ao valor calculado entre as impressões de seqüências de dados. (Veja [Carregar a mídia em folha](#)).

O padrão impresso é somente para uso da impressora; você não precisa relatar nenhuma das suas características para a qualidade de sua imagem.

1. A partir do menu principal do painel frontal, com o papel correto carregado, selecione o menu **Papel**  e pressione **Entrar**.



Solucionar problemas

Problemas de qualidade ✓

Problemas com suprimentos

Problemas com a mídia

Erro de imagem

Outros problemas

Obter ajuda

2. Selecione **Calibração de avanço** e pressione **Entrar**.
3. Selecione **Criar padrão** e pressione **Entrar**.
A impressora faz a calibração padrão (como representado a seguir) e corta ou ejeta o papel.
4. Carregue o lado impresso da folha para cima e com a linha de pontos na parte superior (isto é, rotacionado 90°).
5. Selecione **Medir padrão** e pressione **Entrar**.
A impressora lê o padrão da calibração e faz os ajustes internos adequados.

Esses [Valores da calibração avançada](#) são usados sempre que você imprime no mesmo tipo de mídia até que você tenha usado a Calibração avançada duas vezes mais com tipos de mídia diferentes.

Direção do papel durante a impressão (criando o padrão)

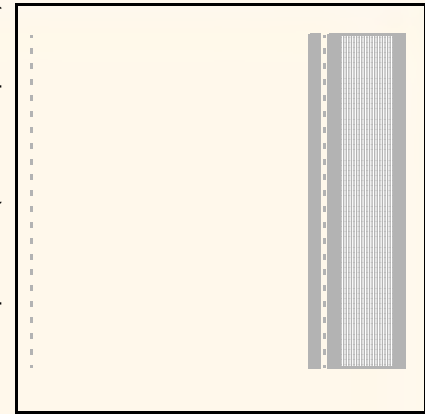

Direção do papel durante o carregamento (medindo o padrão)



Valores da calibração avançada

A impressora armazena os valores da calibração avançada dos últimos dois tipos de mídia diferentes usados para a calibração. Quando você imprime, a impressora tenta corresponder a mídia selecionada com os valores armazenados. Se houver uma correspondência a impressora aplica os valores da calibração avançada.

Se o tipo de mídia que você está usando não foi usado para nenhuma das duas últimas calibrações avançadas a impressora configura os valores padrões para a mídia.

A opção Restaurar fábrica do menu Calibração avançada apaga quaisquer valores de calibração avançada armazenados da memória da impressora. Isso significa que até que você execute a calibração avançada novamente a impressora usará os valores padrões de fábrica para todos os tipos de mídia.

Calibração avançada

- Criar padrão ▶
- Medir padrão ▶
- Restaurar fábrica



Linhas com degraus

Quando você examina a imagem impressa existem ‘**linhas em degraus**’ nas bordas de setas e linhas diagonais. As linhas deveriam ser retas sem degraus.

A seguir é mostrado um exemplo do que ocorre se tiver problemas com linhas em degraus.

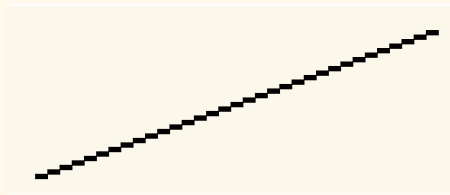

Para solucionar este problema:

1. Aumente o ajuste de dpi, alterando a qualidade de impressão para **Ótima** no painel frontal e software driver.
2. Os problemas podem ser inerentes à imagem que está sendo impressa. Tente melhorar a imagem com o **aplicativo** que gerou o arquivo.



Linhas incompletas

Quando você examina a imagem que imprimiu existem:

- Linhas esmaecidas ou faltando
- Caracteres impressos com partes faltando.

A seguir é mostrado um exemplo do que ocorre se tiver problemas com linhas incompletas.



TEST

Partes de texto faltando;
deveria ser TEST

Veja o [Procedimento de solução de problemas](#) para instruções de como resolver este problema.



Solucionar problemas

Problemas de qualidade 

Problemas com suprimentos

Problemas com a mídia

Erro de imagem

Outros problemas

Obter ajuda

Alinhamento de cores

Quando você examina a imagem que imprimiu:

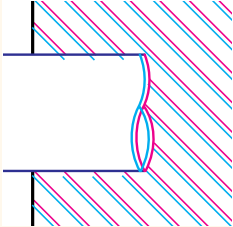

As linhas coloridas são impressas duas vezes e apresentam as cores erradas

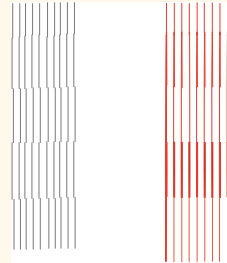

As linhas verticais estão desalinhadas ou embaçadas (não estão retas)

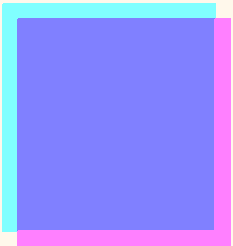

As bordas de blocos coloridos estão sobrepostas e as áreas sobrepostas apresentam cores diferentes.

Veja [Procedimento de solução de problemas](#) para instruções de como resolver este problema.



Faixas horizontais

Quando você examina a imagem impressa existem linhas claras ou escuras na imagem, elas ficam particularmente destacada em áreas de alta densidade de tinta. Este problema é conhecido como formação de faixas.

IMPORTANTE A formação de faixas pode ocorrer a um certo grau no modo Rápido ou Normal em impressões de alta densidade. Para obter uma imagem melhor imprima sempre em modo Ótima.

A seguir é mostrado um exemplo do que ocorre se tiver problemas com formação de faixas.

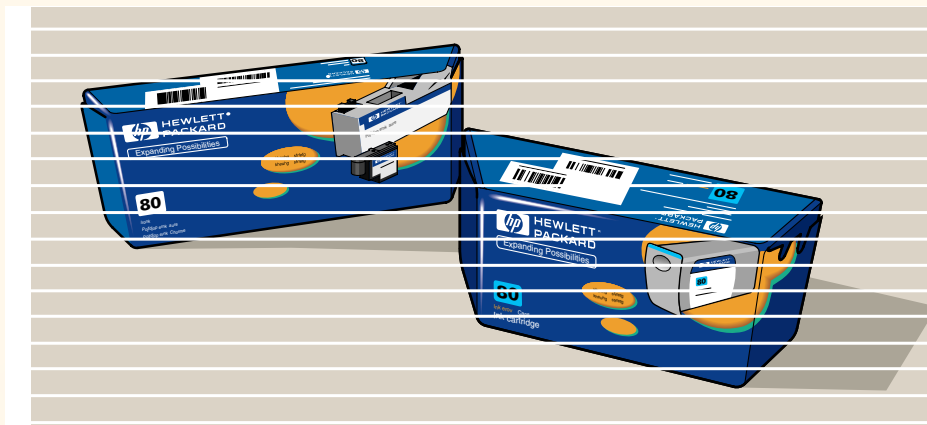

Veja [Procedimento de solução de problemas](#) para instruções de como resolver este problema.



Precisão de cores

Há áreas que devem ser revistas ao solucionar um problema de precisão de cor:

Mídia

Certifique-se de que a mídia carregada seja uma mídia HP original e que o tipo de mídia correto esteja selecionado no painel frontal e no driver.

Tópicos relacionados

- [Problemas com a consistência das cores](#)
- [Vazamentos de cor a longo prazo \(papel brilhante\)](#)
- [Configuração de precisão de cores](#)
- [Informações adicionais sobre precisão de cores](#)



Problemas com a consistência das cores

- Algumas mídias podem desbotar ou ser modificadas com o tempo. Verifique se sua mídia é recente e se foi armazenada corretamente.
- Se as condições ambientais em que estiver imprimindo se modificarem rapidamente, você pode encontrar alterações na consistência das cores. Ao reduzir o tempo em que a impressora permanece em condições ambientais extremas após imprimir (especialmente umidade muito alta), é possível reduzir os problemas de consistência das cores.
- Podem ocorrer alterações de cores entre imagens impressas na sua impressora e outros tipos de impressoras HP DesignJet. Isto é normal porque as outras impressoras usam tintas diferentes.

Vazamentos de cor a longo prazo (papel brilhante)

Uma alta umidade ambiental pode fazer as cores sangrarem no papel, tornando as linhas imprecisas e borradas.

- Altere o papel que você está usando ou remova a impressora do ambiente de alta umidade.



Configuração de precisão de cores

As configurações da impressora definem como a tinta é aplicada em cada tipo de mídia. Use as informações da tabela a seguir para configurar a impressora e o software para obter melhor precisão de cores.

Local da configuração	Descrição da configuração	Opção
Menu Tinta	Calibração de cores > Papel de calibração	Configure para o mesmo tipo de mídia carregado. Veja Tipos de papel .



Informações adicionais sobre precisão de cores

As formas de um gerenciamento preciso das cores impressas variam com o software aplicativo e o driver usados. Consulte a seguinte documentação:

- As *Notas do Software Aplicativo* para seu aplicativo, no pacote enviado com a impressora.
- Documentação on-line nos drivers fornecidos com a impressora.
- Se não encontrar nenhuma causa para a discrepância, antes de obter ajuda, descubra para quais tintas de impressora CYMK foram especificadas as cores.



Problemas com suprimentos

A maioria dos problemas encontrados ao operar com Suprimentos de tinta HP são resolvidos com recomendações do painel frontal. A única exceção é o [Erro de cabeçote de impressão desconhecido](#). Uma lista completa das mensagens é fornecida em [Descrições das mensagens](#).

Problemas do cabeçote de impressão após a substituição

Se após substituir os cabeçotes de impressão, a impressora reclamar sobre cabeçotes de impressão errados ou faltando, execute os seguintes passos:

- Verifique se removeu a fita protetora do cabeçote de impressão.
- Insira o cabeçote no conjunto do carro, mas, neste momento, feche a tampa usando a trava.
- Substitua o cabeçote de impressão por um novo, veja [Substituição do cabeçote](#).

Problemas ao inserir o cartucho de tinta

1. Certifique-se de ter o cartucho de tinta Suprimentos de tinta HP correto.
2. Certifique-se de que o cartucho é da cor correta para a abertura.
3. Certifique-se de que o cartucho esteja na orientação correta, com a etiqueta do código de cor no topo.

CUIDADO: Nunca limpe dentro das aberturas do cartucho de tinta.

Problemas ao inserir o cabeçote

1. Certifique-se de ter o cabeçote Suprimentos de tinta HP correto.
2. Certifique-se de que o cartucho é da cor correta para a abertura.
3. Certifique-se de que o cabeçote de impressão esteja na orientação correta.

Veja [Substituição do cabeçote](#) para mais detalhes.



Erro de cabeçote de impressão desconhecido

Um erro de cabeçote de impressão desconhecido ocorre quando um dos cabeçotes de impressão está causando um problema, mas o sistema não pode detectar qual é. Sempre que isso acontece o painel frontal exibe essa mensagem de erro. O número de cabeçotes de impressão com erros desconhecidos será todos os cabeçotes coloridos ou todos os cabeçotes de impressão.

Use o seguinte procedimento para isolar o cabeçote de impressão defeituoso.

1. Selecione Substituir cabeçotes a partir do painel frontal.
2. Abra a tampa do carro e remova TODOS os cabeçotes de impressão.
3. Recoloque somente o cabeçote de impressão Cyan e feche a tampa do carro e a janela.
4. Veja o painel frontal - se o estado do cabeçote Ciano for **X** ou **?**, significa que o cabeçote Ciano é o que está defeituoso e deve ser substituído. Se o estado do cabeçote de impressão Ciano for OK a conclusão é que o cabeçote de impressão Ciano está funcionando corretamente. Repita o processo do **passo 1** para os outros cabeçotes de impressão para identificar qual está defeituoso.

Printheads not aligned.
Paper type not valid
to align printheads.
Press ENTER to continue



Problemas com a mídia

- [Mídia](#)
Detalha as regras gerais a seguir para evitar problemas de mídia.
- [Liberar congestionamento de mídia](#)
Descreve como solucionar um problema de congestionamento de mídia.
- [Marcas de tinta na mídia](#)
Detalha como solucionar problemas de marca de tinta; linhas arqueadas, linhas borradas, marcas ou arranhões em papel brilhante.
- [Problemas de carregamento de mídia](#)
Explica o que fazer quando o painel frontal indica que a mídia está desalinhada ou posicionada incorretamente.
- [Problemas de saída de mídia](#)
Explica o que fazer quando a impressão cai no chão ou não empilha corretamente na bandeja de mídia.



Mídia

Certifique-se sempre de usar a mídia correta para sua imagem e de que ela seja consistente com seu software. Para garantir a precisão das cores e o desempenho da qualidade de impressão da impressora, use apenas os tipos de mídia certificados para a sua impressora.

O uso de mídia não-HP ou mídia HP não certificada para a impressora pode reduzir significativamente a qualidade das cores e da impressão das imagens. Para obter mais detalhes sobre a mídia HP, ver [Tipos de papel](#).



Liberar congestionamento de mídia

Se o painel frontal exibir essa mensagem:

É provável que exista um congestionamento de papel na impressora. O congestionamento do papel pode ter várias causas:

- O papel é muito grosso ou muito fino para a impressora ou sua espessura não é permitida
- O papel está dobrado, mal-alinhado ou enrugado
- Uma quantidade excessiva de tinta é colocada no papel, causando a formação de rugas ou de bolhas
- A extremidade do rolo de papel está presa no cilindro principal e não avança
- Pedacos ou poeira de papel estão entupindo a guia do cortador ou a movimentação de outras peças.

Veja [Remover papel congestionado](#) para instruções completas sobre como descongestionar papel.

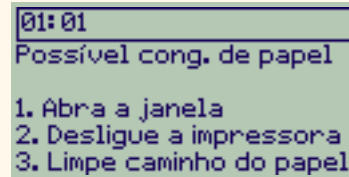

Remover papel congestionado

1. Abra a janela.
2. Desligue a impressora no controle frontal.
3. Se necessário, mova cuidadosamente o carro dos cabeçotes para fora do caminho — se possível, em direção à área fechada à esquerda ou à direita. O local para o qual o carro pode ser movido depende do ponto de congestionamento do papel.

CUIDADO: Ao mover o carro do cabeçote de impressão, toque apenas as partes de plástico preto.

4. Se necessário, remova do caminho o cortador de papel, empurrando-o para esquerda ou direita, dependendo do local do congestionamento (se movido para a direita, bloqueia o caminho do papel).

CUIDADO: O cortador é movido facilmente, mantendo-o o mais próximo possível da guia existente em toda a largura da impressora. Tenha cuidado para não tocar a barra de metal que desliza através da impressora.

Barra deslizante
Guia

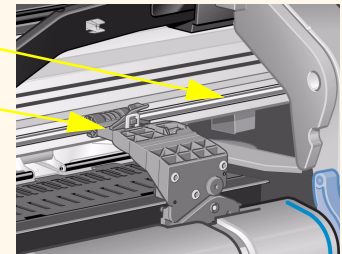

5. Se necessário, levante a alavanca azul do papel para liberar qualquer papel que esteja preso. Lembre-se de abaixá-la novamente ao concluir.
6. Remova cuidadosamente o papel congestionado que puder levantar e retirar facilmente da parte superior da impressora.
7. Puxe cuidadosamente o resto do rolo ou da folha para baixo e para fora da impressora. Talvez seja necessário usar uma tesoura para cortar a extremidade do rolo.
8. Verifique se a área de impressão, inclusive a guia do cortador, o caminho do papel e a área em que o carro do cabeçote fica parado, estão limpos e livres; remova a poeira de papel com uma escova ou aspirador de pó.

[Mais ...](#)



Remover papel congestionado (continuação)

CUIDADO: A área em que o carro do cabeçote fica parado pode apresentar muita sujeira; tenha cuidado para não sujar as mãos com a tinta.

9. Feche a janela e ligue a impressora.
10. Aguarde a impressora concluir a inicialização.
11. Pressione **Alim. de folha e corte** no painel frontal para ejetar todos os pequenos pedaços de papel que ainda se encontrem no caminho.
12. Recarregue o papel normalmente (veja [Carregar a mídia em rolo](#) e [Carregar a mídia em folha](#)). Se estiver usando um rolo, talvez seja necessário primeiro aparar a extremidade, para garantir que esteja reta.

NOTA: Se ainda houver papel no caminho, tente carregar uma folha de papel rígido na impressora, como um coated pesado ou filme matte, isso ajuda a forçar para fora o papel congestionado no caminho do papel.

13. Se parecer que o cortador está causando o problema, verifique, no *Guia de Referência do Usuário*, no CD *Usar a impressora*, se o tipo de papel é compatível com a impressora. Experimente desativar o cortador no painel frontal; use  → **Cortador** → **Desligar**.

É altamente recomendável que você alinhe os cabeçotes de impressão (veja [Alinhamento do cabeçote de impressão](#)) após descongestionar papel, pois o problema pode ter causado um desalinhamento dos cabeçotes de impressão.



[Voltar ...](#)



Marcas de tinta na mídia

- [Linhas curvadas](#)
- [Linhas borradas \("borrões" de tinta nas linhas\)](#)
- [Marcas ou arranhões no papel brilhante após a impressão](#)
- [Manchas ou arranhões na mídia impressa](#)



Linhas curvadas

- A própria mídia pode estar encurvada. Isto pode ocorrer se ela for usada ou não foi armazenada nas condições adequadas.
- Para todas as especificações ambientais, veja [Especificações ambientais](#).

Linhas borradas ("borrões" de tinta nas linhas)

- Você ajustou o tempo de secagem no menu do painel frontal para aumentar a velocidade de saída da impressora. Ajuste "Tempo de secagem" para "Automático".

Para detalhes sobre o ajuste do tempo de secagem, veja [Sistema de tinta](#).

Marcas ou arranhões no papel brilhante após a impressão

O papel brilhante pode ser extremamente sensível à bandeja ou a qualquer coisa com a qual entrou em contato diretamente após a impressão. Isto depende da quantidade de tinta impressa e condições ambientais no momento da impressão. Evite qualquer contato com o papel e manuseie a impressão com cuidado até haver decorrido algum tempo.

NOTA: O livro "*Printer Tips*" (dicas sobre a impressora) que acompanha a mídia HP, inclui uma seção sobre solução de problemas de papel.



Manchas ou arranhões na mídia impressa

Este problema pode aparecer em mídia de revestimento baseada em papel for impresso rapidamente com muita tinta. A mídia não é capaz de absorver a tinta rapidamente o suficiente e torna-se distorcida. Com a movimentação dos cabeçotes de impressão sobre a mídia, ambos entram em contato um com o outro e a imagem impressa fica manchada.

1. Pressione a tecla **Cancelar** no painel frontal; se você continuar a imprimir, o papel pode danificar os cabeçotes de impressão.
2. Cancele o trabalho de impressão do aplicativo.
3. Para obter melhores resultados, execute o seguinte:
 - Use a mídia recomendada pela HP. Se a imagem impressa tiver cores intensas, use Papel Coated Pesado HP.
 - Tente aumentar as margens de impressão realocando a imagem na página pelo software.

Se as instruções acima não solucionarem o problema de manchas e riscos, modifique a mídia que estiver sendo usada para uma não baseada em papel, como Filme Transparente HP.



Problemas de carregamento de mídia

O painel frontal continua indicando que a mídia está desalinhada ou posicionada incorretamente.

Mídia em rolo

- O rolo pode estar carregado de uma maneira errada. O papel deve ser carregado por cima do rolo em sua direção, veja [Carregar a mídia em rolo](#).
- O papel pode estar inclinado. A borda direita deve estar paralela à linha azul no rolo no defletor frontal da mídia.
- Assegure que o papel esteja enrolado firmemente no rolo.
- Verifique se o papel está carregado corretamente no cilindro, veja [Instalar um novo rolo na impressora](#).

Mídia em folha

- A mídia em folha deve ser carregada com a borda direita contra a linha azul no platô da impressora e com a borda frontal contra a linha azul logo após os roletes, veja [Carregar a mídia em folha](#).
- A mídia pode estar amassada, encurvada ou com bordas irregulares.
- Se estiver usando uma mídia cortada à mão, as bordas podem não formar um ângulo correto ou podem estar irregulares. Não use mídia cortada à mão. Use apenas mídia em folha regular.
- Se a mídia estiver ondulada para cima, será muito difícil carregá-la. É mais fácil carregar com o ondulado para baixo.



Problemas de saída de mídia

A impressão cai no chão após ser cortada

- Certifique-se de que a bandeja de mídia está aberta.
- Não deixe mais de vinte impressões acumularem na bandeja.
- Certifique-se de que a mídia em rolo está carregada corretamente. Se o papel estiver carregado incorretamente, a curva natural da mídia pode fazê-la errar a bandeja e cair no chão.

As cópias impressas não se empilham adequadamente na bandeja de mídia

- O rolo da impressora talvez esteja quase acabando. A curvatura natural próxima ao final do rolo pode causar problemas para o empilhamento. Carregue um novo rolo ou retire as cópias de impressão manualmente, à medida que forem concluídas.
- Se você estiver misturando cópias de impressão ou posicionando conjuntos de vários tamanhos diferentes, poderão ocorrer problemas de empilhamento devido aos diversos tamanhos da mídia na bandeja.



Erro de imagem

- [Imagem está incompleta](#)
Detalha as ações a serem tomadas quando a impressão está: Em branco, parcial ou sofreu [corte](#).
- [Imagem impressa incorreta](#)
Explica porque a imagem está:
 - Em uma parte da área de impressão
 - Inesperadamente rotacionada.
 - Espelhada.
 - Distorcida ou ininteligível.
 - Sobreposta por outra imagem.
 - Não obedece os comandos de formato de página e rotacionar.
- [Outras fontes de informação](#)
Lista outras fontes de informações para problemas de imagem.



Imagem está incompleta

- [A saída contém apenas uma impressão parcial](#)
- [Imagem está cortada](#)
- [Impressão no eixo longo está cortada](#)

A saída contém apenas uma impressão parcial

- Você pressionou **Cancelar** ou **Alim. de Folha e Corte** antes de a impressora receber todos os dados? Se o fez, você terminou a transmissão de dados e terá que imprimir a página novamente (normalmente, não é necessário pressionar Alimentação de Folha e Corte para descarregar).
- O ajuste **Config. E/S > Tempo de espera de E/S** pode estar muito curto. A partir do menu do painel frontal você pode aumentar a configuração de Tempo de espera de E/S para um período maior e então enviar a impressão novamente.
- O arquivo pode ser muito grande para a memória da impressora. Você pode instalar uma placa de acessório HPGL/2 opcional e memória extra na sua impressora, veja [Memória](#).
- Pode haver um problema de comunicação entre o computador e a impressora. Verifique o cabo da interface.
- Verifique para se certificar de que as configurações do software estão corretas para o tamanho de página atual (p. ex., impressões de eixo longo).



Imagem está cortada

- Isso geralmente indica uma discrepância entre área de impressão atual na mídia carregada e área de impressão compreendida pelo software. Para conselhos gerais sobre áreas de impressão e tamanho da página, veja [Área imprimível](#).
- Verifique a área de impressão verdadeira para o tamanho da mídia carregada (área de impressão = tamanho da mídia menos margens). Para tamanho da mídia e margens, veja [Área imprimível](#).
- Verifique o que o software entende como sendo a área de impressão (o que ele pode chamar de “área imprimível” ou “área da imagem”). Por exemplo, alguns software aplicativos consideram as áreas de impressão padrão maiores que aquelas usadas nesta impressora.
- Você pode ter pedido para rotacionar a página de vertical a horizontal em mídia que não seja suficientemente larga. Por exemplo, uma página de tamanho D/A1 rotacionada em um rolo de D/A1.
- Se necessário, altere a área de impressão no software.
- O arquivo pode ser muito grande para a memória da impressora.

Impressão no eixo longo está cortada

- Seu software suporta impressão em eixos longos?
- Você especificou um tamanho de mídia apropriado no software?
- Pode não haver memória suficiente.



Imagem impressa incorreta

- [Imagem está em uma parte da área de impressão](#)
- [Impressão está distorcida ou ininteligível](#)
- [Uma imagem sobrepõe outra na mesma folha](#)



Imagem está em uma parte da área de impressão

- O tamanho de página está configurado para muito pequeno no software?
- Você tem certeza de que seu software não acredita que a imagem deva estar num quadrante da página?
- Caso contrário, isto indica uma incompatibilidade entre o software e a impressora:
- Seu software está configurado para esta impressora? Para recomendações gerais, veja o **Pôster de Instalação**. Para informações específicas sobre seu software, veja a documentação fornecida com o driver.



Impressão está distorcida ou ininteligível

- O cabo da interface entre o computador e a impressora pode estar com defeito. Tente outro cabo para ver se o problema é corrigido.
- Se tiver conectado seu computador à porta paralela da impressora, certifique-se de usar um cabo de interface paralela original HP.
- Dependendo do software, drivers e RIPs que estiverem sendo usados com a impressora, haverá soluções diferentes para resolver este problema. Consulte a documentação correspondente para detalhes.

Uma imagem sobrepõe outra na mesma folha

- O ajuste de Configuração de E/S / Tempo de E/S pode ser muito longo. No menu do painel frontal diminua o ajuste e imprima novamente.



Outras fontes de informação

Se não encontrar a solução do problema aqui, outras fontes de ajuda são:

- A documentação fornecida com o driver que você está usando para gerenciar a saída do software aplicativo na impressora.



Outros problemas

- [Problemas de comunicação](#)
Descreve problemas comuns que você pode ter com as comunicações entre seu computador e a impressora.
- [A impressora não imprime](#)
Detalha causas comuns para a impressora não imprimir.
- [Impressora parece muito lenta](#)
Lista os motivos da impressão ficar lenta.



Problemas de comunicação

Os sintomas são:

- O visor do painel frontal não mostra **Processando** quando você está enviando uma impressão para a impressora.
- Seu computador exibe uma mensagem de erro ao tentar imprimir.
- Seu computador ou a impressora “trava” (fica ocioso) durante o estabelecimento da comunicação. Entretanto, note que impressões grandes podem levar um tempo correspondentemente longo para serem impressas.
- Sua saída impressa mostra erros aleatórios ou inexplicáveis (linhas mal posicionadas, desenhos parciais etc.)

Como solucionar o problema:

- Você selecionou a impressora correta em seu software?
- A impressora funciona corretamente ao imprimir em outro software?
- Se a impressora está conectada a uma rede, tente usá-la quando conectada diretamente ao computador pelas portas paralela ou USB.
- Se a impressora estiver conectada ao computador através de qualquer outro dispositivo intermediário, como caixas comutadoras, caixas de buffer, adaptadores de cabo, conversores de cabo etc., tente usá-la quando estiver conectada diretamente ao computador.
- Tente outro cabo de interface. Para detalhes sobre os cabos suportados, veja [Especificações de conexão](#).

Tamanho de arquivo e memória

Não há nenhuma relação direta entre o tamanho do arquivo no computador e a memória usada na impressora para imprimir esse arquivo. De fato, devido à compactação do arquivo (e à complexidade geral), geralmente é impossível estimar a quantidade de memória usada. Isso significa que algumas impressões grandes funcionarão bem, mas algumas menores não, e você terá que adicionar mais memória a sua impressora.



A impressora não imprime

- Pode haver um problema de falta de energia. Se não houver atividade nenhuma da impressora, e o indicador de alimentação ligada no painel frontal da impressora está desligado, verifique se o cabo de alimentação está conectado corretamente e se há energia disponível na tomada.
- Pode haver um problema com o driver do aplicativo. Seu software está configurado para esta impressora? Para recomendações gerais, veja o *Pôster de Instalação*. Para providências específicas do software usado, veja a documentação que acompanha o driver.
- O arquivo pode ser muito grande para a memória da impressora. Este é o caso se o painel frontal da impressora exibir “Sem memória - dados perdidos”. Veja se há na tela do computador alguma mensagem de erro. Alguns drivers permitem que escolha uma qualidade de impressão diferente e tente enviar o arquivo mais uma vez.
- Se continuar a ter problemas, veja [Obter ajuda](#).



Impressora parece muito lenta

- Você especificou o nível de qualidade de impressão **Ótima** no painel frontal? As impressões no melhor modo de qualidade demoram mais para imprimir.
- Você especificou a mídia certa ao carregá-la? Para detalhes sobre os tipos de mídia no painel frontal, veja [Tipos de papel](#). Para descobrir a configuração do tipo de mídia atual da impressora, veja [Obter informações de papel em rolo ou em folha](#).
- O cabeçote de impressão pode necessitar de substituição, veja [Substituição do cabeçote](#)
- Você especificou um tempo de secagem manual no painel frontal? Altere o tempo de secagem para Automático, veja [Sistema de tinta](#).
- Se a impressora está no modo Rápida e o arquivo sendo impresso contém áreas de tinta de alta densidade, a impressora pode precisar ficar mais lenta para compensar.



Obter ajuda

- [Assistência ao cliente HP](#)
Detalhes sobre o programa de assistência ao cliente HP.
- [O que fazer antes de ligar](#)
Informações sobre o que fazer antes de entrar em contato com o centro de atendimento ao cliente HP local.
- [HP DesignJet Online](#)
Como obter ajuda e muito mais através da World Wide Web.



Assistência ao cliente HP

Como seu parceiro estratégico em suporte, tornamos nosso trabalho ajudá-lo a manter seu negócios funcionando com perfeição. A assistência ao cliente HP oferece um suporte vencedor para garantir que você obtenha o máximo de sua HP DesignJet.

Os detalhes de contato para seu Centro de Atendimento ao Cliente HP local são dados no livreto de Atendimento ao Cliente Hewlett Packard, fornecido com sua impressora.

A assistência ao cliente HP oferece o comprovadamente melhor e mais abrangente suporte e aproveita novas tecnologias para dar aos clientes um suporte de ponta a ponta único. Os serviços incluem instalação e configuração, ferramentas para solução de problemas, atualizações de garantia, reparo e serviços de troca, suporte por telefone e pela Web, atualizações de software e serviços de manutenção para você mesmo fazer.

Para descobrir mais sobre a assistência ao cliente HP, visite-nos em: www.hp.com/go/support.



O que fazer antes de ligar

1. Reveja as sugestões da solução de problemas nesta seção.
 - Na documentação referente ao driver fornecida com a impressora (para usuários com arquivos PostScript ou com aplicativos Microsoft Windows).
 - Se instalou drivers de software de terceiros e os RIPs referem-se àquela documentação do usuário.
2. Se o problema estiver relacionado com o software, consulte o revendedor do mesmo.
3. Se ainda tiver dificuldade, consulte o livreto *Serviços de Suporte HP* fornecido. Este documento contém uma lista abrangente dos diversos serviços de suporte disponíveis para ajudá-lo a resolver os problemas.
4. Se você ligar para um dos escritórios da Hewlett-Packard, tenha as seguintes informações para nos ajudar a responder suas questões mais rapidamente:
 - A impressora que está usando (o número do produto e o número de série, que se encontram na parte traseira da impressora).
 - O computador que está usando.
 - Qualquer equipamento especial ou software que está usando (por exemplo, spoolers, redes, caixas comutadoras, modems ou drivers especiais).
 - O cabo que está usando (pelo número de fabricação) e onde o adquiriu.
 - O tipo de interface usada na impressora (paralela ou de rede).
 - O nome e a versão do software que está usando no momento.
 - Se o problema for um erro de sistema, ele terá um número de erro. Registre o número do erro e tenha-o à mão.

Veja [A impressora não imprime](#).



HP DesignJet Online

Acesso direto à HP e às informações que você deseja. Registre-se agora! www.hp.com/go/designjet

HP DesignJet Online é um “clube de usuários” gratuito, baseado na web, exclusivo aos usuários da HP DesignJet. Depois de se registrar, o usuário tem acesso irrestrito a vários serviços, com ênfase na “utilidade”, pois *não* é um site orientado para vendas.

A comunicação da HP com os usuários inclui:

- boletim informativo trimestral voltado para sugestões de uso, relatórios técnicos e exemplos de aplicações da HP DesignJet em todo o mundo;
- informações completas para contato com a assistência ao cliente HP no mundo inteiro;
- um ferramenta para solução de problemas online - *Diagnóstico HP DesignJet*;
- um calendário de eventos e programas relacionados à HP DesignJet;
- acesso on-line a vídeos de treinamento e documentos selecionados de usuários;
- informações imediatas sobre novos produtos.

A comunicação dos usuários com a HP inclui:

- feedback sobre os recursos da HP DesignJet;
- contato automático com a assistência ao cliente HP a partir da ferramenta de solução de problemas para acompanhamento da HP e
- a chance de fazer perguntas técnicas sobre impressão em formato grande para especialistas da indústria.

Finalmente, a comunicação de usuário para usuário inclui a chance de ganhar prêmios com o envio de histórias de sucesso sobre a HP DesignJet, bem como fórum de discussão entre usuários onde eles podem compartilhar as melhores práticas e pedir sugestões a seus colegas de profissão.

HP DesignJet Online está disponível em inglês, alemão, francês, italiano, espanhol e português.



Painel frontal

O painel frontal é uma interface amigável que dá acesso a um conjunto completo de funções da impressora. Também há informações continuamente atualizadas sobre os itens de consumo de tinta.

- [O painel frontal](#)
- [Estrutura do menu](#)
- [Navegar pelo sistema de menus](#)
- [Descrições das mensagens](#)





O painel frontal

O painel na frente da impressora é a principal forma de alterar seu funcionamento, além dos controles por software que podem ser fornecidos independentemente do aplicativo em uso. O painel frontal da impressora contém as seguintes áreas funcionais:





Teclas de navegação

A seção do visor no painel frontal consiste em um visor de cristal líquido e as cinco teclas de navegação a seguir:

As teclas de navegação a seguir são fornecidas para você navegar através dos menus na tela:

- As teclas de seta **para cima** ▲ e ▼ **para baixo** lhe permitem navegar pelos itens em uma lista de menus.
- A tecla **Menu** leva você para a tela principal. Ela **cancela** todas as opções ainda selecionadas pressionando a tecla **Entrar**.
- A tecla **Voltar** volta para a tela anterior.
- A tecla **Entrar** seleciona o item na lista de menu e o ativa. Se houver sub-seleções a serem feitas, essa tecla vai para elas; caso contrário, volta para a tela anterior.

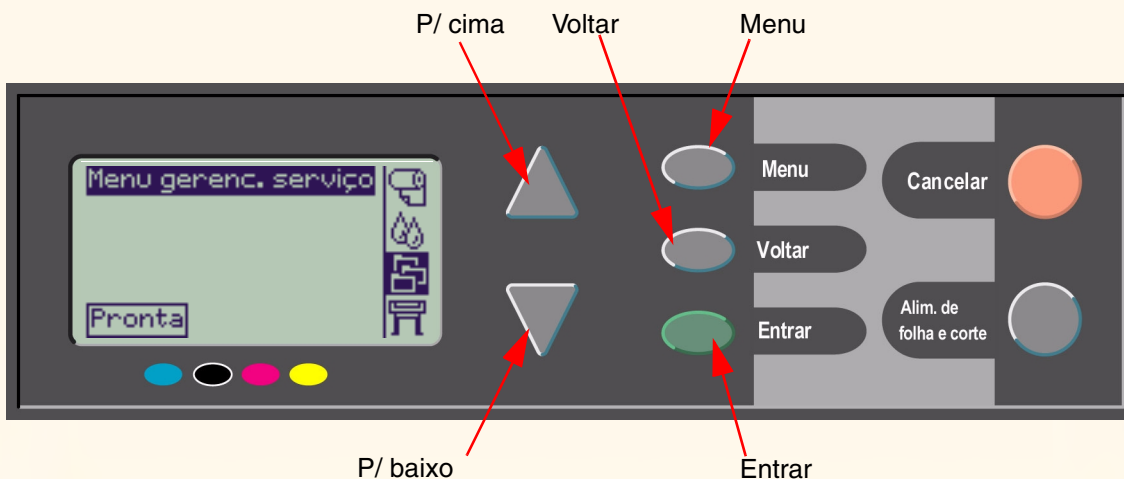



Tela do visor

O visor do painel frontal mostra o menu principal (as palavras mostradas podem variar).

NOTA: Você sempre pode entrar no menu pressionando a tecla Menu.

Após pouco tempo, o visor sempre voltará para o menu principal com o menu **Gerenciamento de serviços** ativo.

Menu ativo

Mensagem informativa

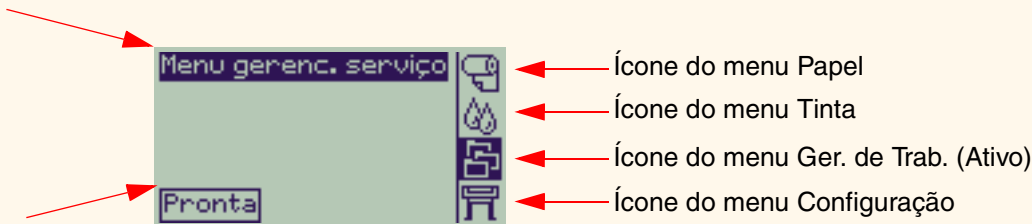

[Exemplo de navegação](#) são dados pelo menu **Gerenciamento de serviços**.

Mensagem de erro





Teclas de ação

A tecla **Cancelar** cancela a operação atual da impressora (imprimindo ou preparando a impressão). Ele também cancelará a seleção de menu atual e voltará para o menu principal se uma opção de menu estiver destacada.

A tecla **Alim. de folha e corte** faz a folha ser ejetada ou o rolo avançar e ser cortado.

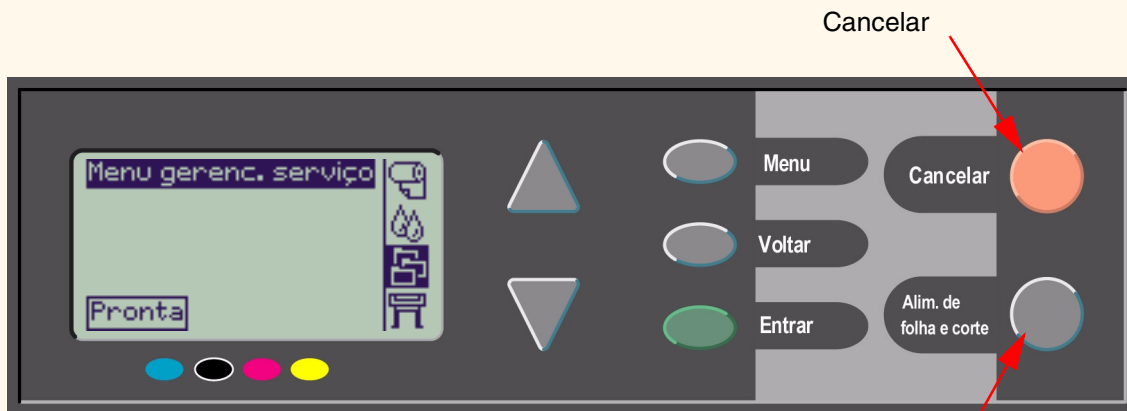



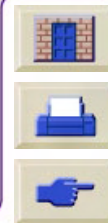

Tecla Alim. de folha e corte





Estrutura do menu

A tela da área do visor do painel frontal mostra as quatro classes de opções de menu, representadas por ícones específicos. Clique no ícone para exibir sua estrutura de menus.

-  [Menu Papel](#)
-  [Menu Tinta](#)
-  [Menu Gerenciamento de serviços](#)
-  [Menu Configuração](#)





Menu Papel

Clique no item de menu para ir para o tópico relevante.

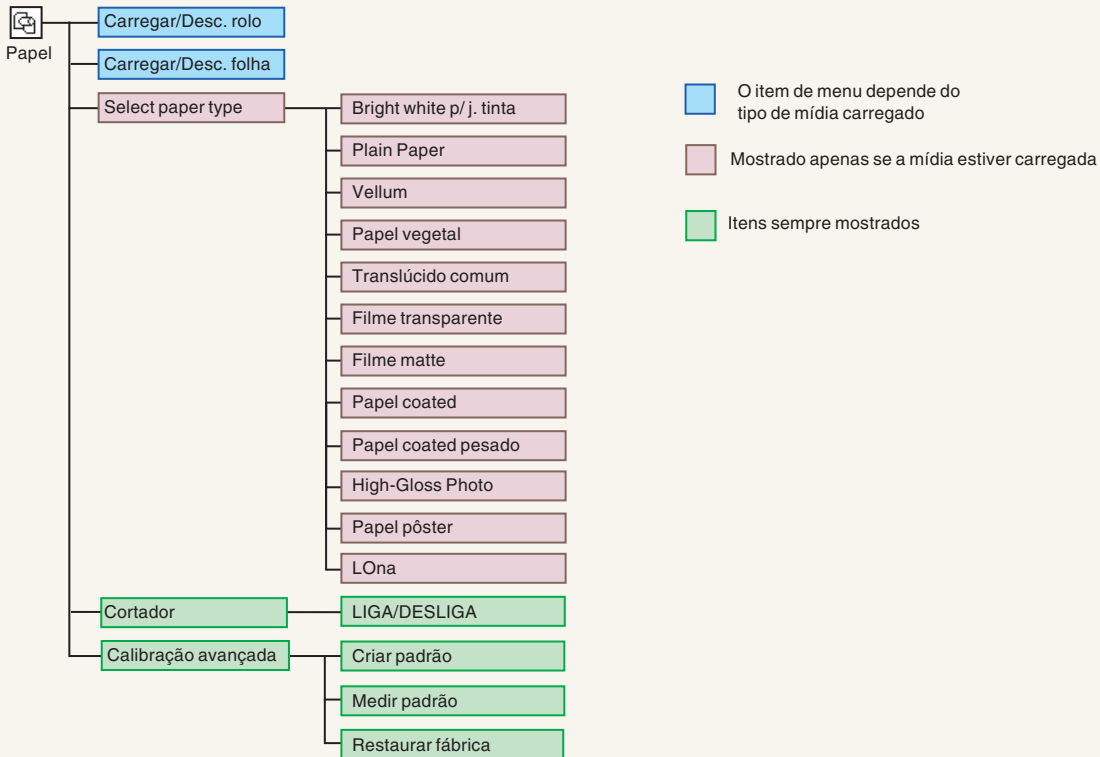



Menu Tinta

Clique no item de menu para ir para o tópico relevante.

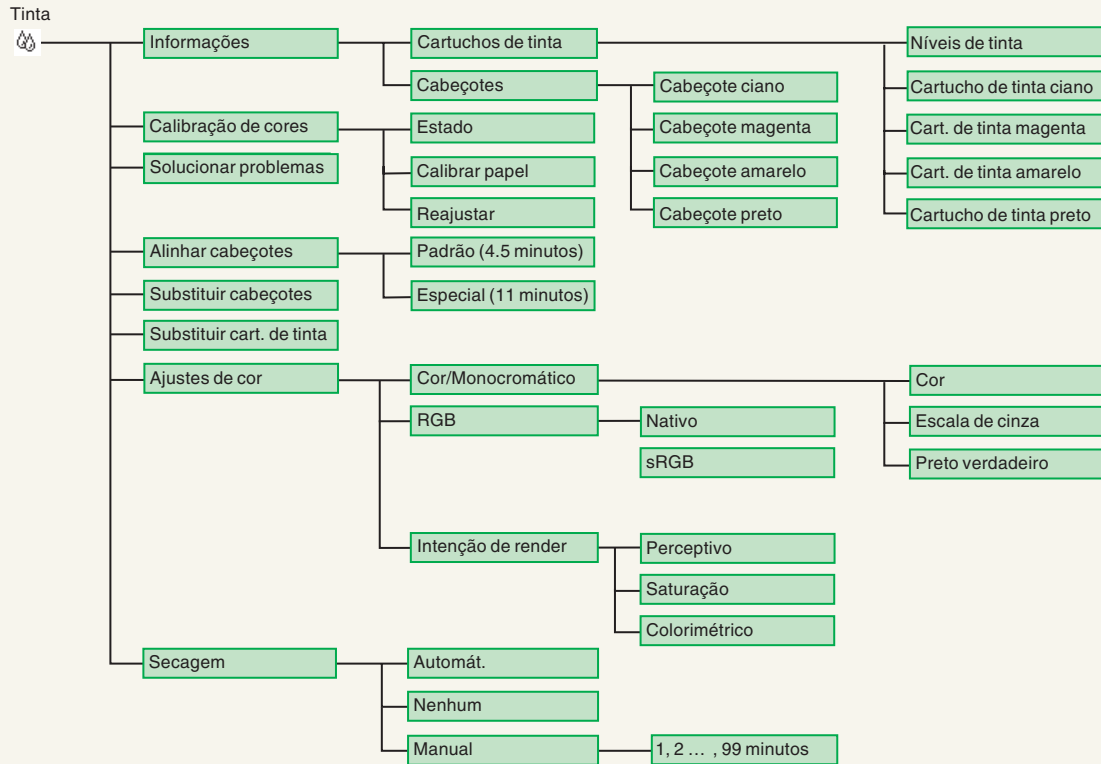



Menu Gerenciamento de serviços

Não há opções do menu Gerenciamento de serviços disponíveis para o seu modelo de impressora HP DesignJet.





Menu Configuração

Clique no item de menu para ir para o tópico relevante.

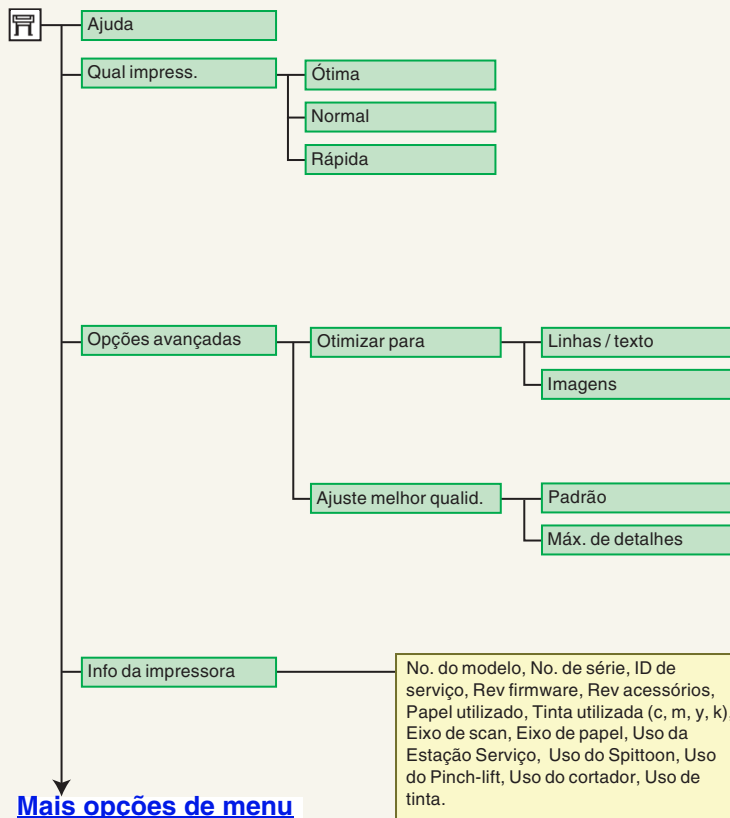



Continuação do Menu Configuração

Clique no item de menu para ir para o tópico relevante.

[Opções do menu anterior](#)

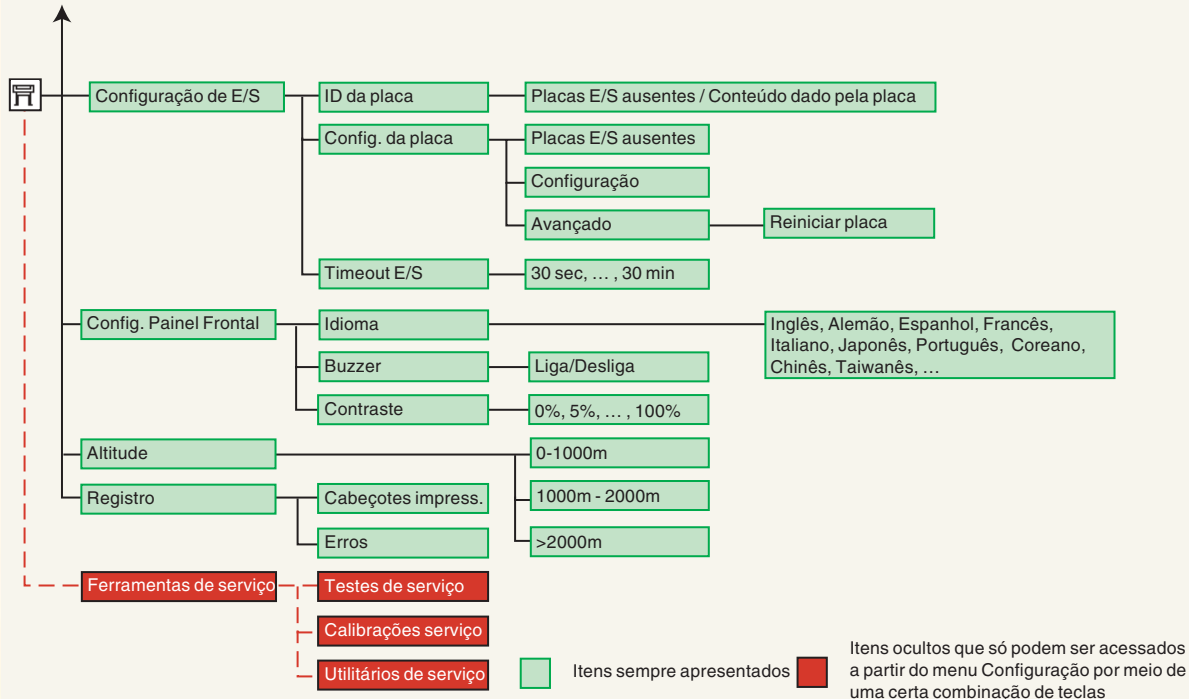

Navegar pelo sistema de menus

A partir do nível principal do sistema de menu, você pode navegar através dos menus usando as teclas do visor. Os itens de menu seguidos por um sinal de maior (>) indicam que existem um outro nível de menu disponível.

Pressione **Voltar** para retornar ao nível de menu anterior sem alterar as seleções do menu.

Pressione **Menu** para retornar ao nível principal sem alterar nenhuma seleção do menu. Isto traz os quatro ícones de menu.

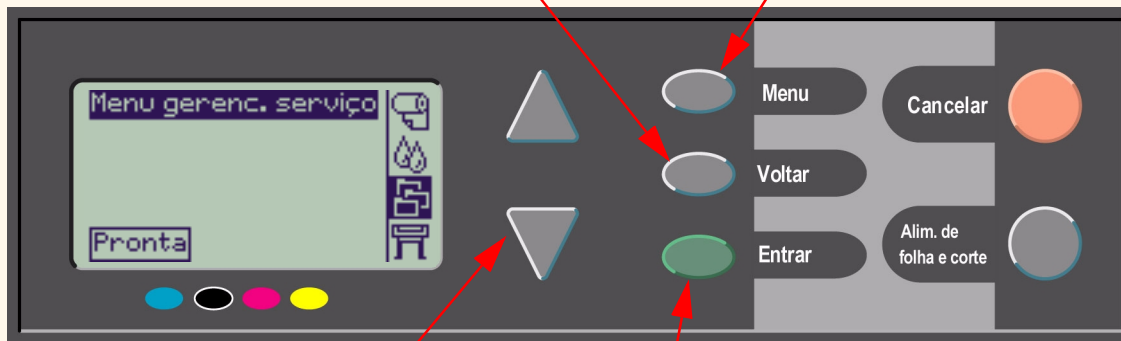

Pressione as teclas **P/ cima** ▲ e **P/ baixo** ▼ para rolar para cima e para baixo nos menus e opções de menu.

Pressione **Entrar** para:

- Selecione um menu e vá para o próximo nível.
- Altere o valor do item de menu selecionado.

Veja [Exemplo de navegação](#) para uma breve visão geral do sistema de menu.

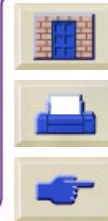

Exemplo de navegação

Esta seção fornece um exemplo comum de como navegar pelos menus para configurar uma determinada opção de impressão.



Como definir o tempo de secagem de tinta para três minutos

O diagrama da estrutura de menu do painel frontal para . Opções Avançadas mostra que o caminho para a opção de Tempo de secagem é:

Menu Tinta  → **Tempo de secagem**

Use o procedimento a seguir para configurar o tempo de secagem de tinta para três minutos.

Exemplo de navegação para configurar o tempo de secagem

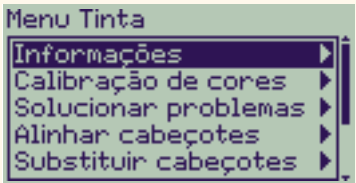
Ação da tecla	Visor	Resultado
1. Use as teclas P/ cima  e P/ baixo  para destacar o ícone de menu Ink .		O ícone do menu Tinta é destacado para permitir que você selecione as opções de menu Tinta .
2. Pressione a tecla Entrar para entrar no menu Tinta .		O visor mostra o menu Tinta para permitir que você selecione o Tempo de secagem.

[Continua ...](#)



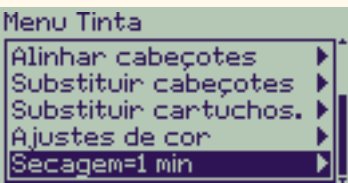
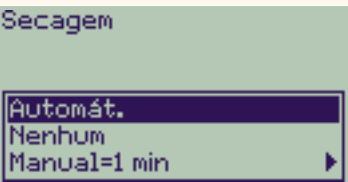
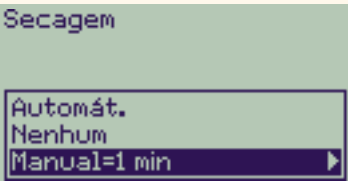

Exemplo de navegação para configurar o tempo de secagem (continuação)

Ação da tecla	Visor	Resultado
3. Use as teclas P/ cima ▲ e P/ baixo ▼ para destacar a opção de menu Secagem .		O visor mostra a opção Tempo de secagem destacada.
4. Pressione a tecla Entrar para entrar no menu Secagem .		O visor mostra o menu Secagem para permitir que você selecione o tipo de tempo de secagem necessário.
5. Use as teclas P/ cima ▲ e P/ baixo ▼ para destacar a opção de menu Manual .		O visor mostra a opção Manual destacada.

[Anterior ...](#)[Continua ...](#)

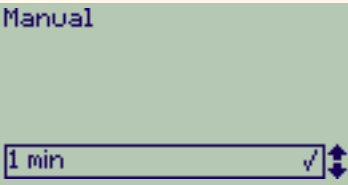
Exemplo de navegação para configurar o tempo de secagem (continuação)

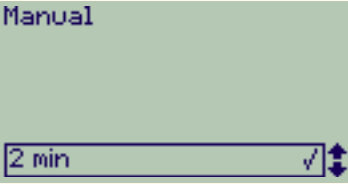
Ação da tecla	Visor	Resultado
6. Pressione a tecla Entrar para entrar no menu de configuração de tempo de secagem Manual .		O visor mostra o menu de configuração de tempo de secagem Manual para permitir que você selecione o tempo de secagem necessário.
7. Pressione a tecla P/cima ▲ uma vez para selecionar dois minutos.		O visor mostra o menu de configuração de tempo de secagem Manual com dois minutos selecionado.
8. Pressione a tecla Entrar para configurar o tempo de secagem para dois minutos.		Se o Buzzer do painel frontal estiver ligado, um 'bipe' curto confirma a alteração. Uma marca de verificação (✓) no lado direito do campo confirma o valor.

[Anterior ...](#)[Continua ...](#)

Exemplo de navegação para configurar o tempo de secagem (continuação)

Ação da tecla	Visor	Resultado
9. Pressione a tecla Topo para retornar ao nível principal do menu.		O visor mostra o menu Tinta .

[Anterior ...](#)

Descrições das mensagens

Esta é uma lista das mensagens de erro no visor do painel frontal. Se uma ação for necessária, é mostrada em *itálico* na coluna **Explicação e Ação**. As mensagens são listadas em ordem alfabética. Outras mensagens do painel frontal, como os avisos, estão incluídas nas descrições dos procedimentos relevantes neste *documento*.

Mensagens do painel frontal

Mensagem	Explicação e Ação
<p>A HP não se responsabiliza por danos causados pelo uso de cabeçotes não HP.</p> <p>Substituir Continuar</p>	<p>A impressora determinou que um ou mais cartuchos de tinta não são produtos HP. A garantia do produto somente se aplica quando é usada tinta HP. Qualquer dano causado a uma impressora resultante do uso de cartuchos de tinta não-HP não é de responsabilidade da Hewlett-Packard.</p> <p><i>Para substituir os cartuchos de tinta não HP, selecione Substituir e pressione Entrar. Se não, selecione Continuar e pressione Entrar para continuar.</i></p>
<p>A HP não se responsabiliza por danos causados pelo uso de cabeçotes não HP.</p> <p>Substituir Continuar</p>	<p>A impressora determinou que um ou mais cabeçotes não são da HP. A garantia de seu produto somente se aplica quando são usados cabeçotes HP. Qualquer dano causado à impressora resultante do uso de cabeçotes não-HP não é de responsabilidade da Hewlett-Packard.</p> <p><i>Para substituir os cabeçotes não HP, selecione Substituir e pressione Entrar. Se não, selecione Continuar e pressione Entrar para continuar.</i></p>

Para mais Mensagens, clique no botão Próxima página







Mensagens do painel frontal (continuação)

Mensagem	Explicação e Ação
A solução de problemas precisa de papel para a impressão do diagnóstico.	O utilitário Solucionar problemas descobriu não haver papel carregado na impressora. <i>Carregue um rolo de papel.</i>
A substituição do cartucho de tinta não está disponível no momento. Cancele os trabalhos de impressão antes da substituição	Você solicitou à impressora a substituição de um ou mais cabeçotes, mas a impressora está ocupada com a impressão de um trabalho e não pode atender à solicitação no momento. Ou: pressione Cancelar para cancelar o trabalho sendo impresso e selecione Substituir cabeçotes (no menu Sistema de tinta). Ou: aguarde a conclusão da impressão (e o fim dos trabalhos na fila) e selecione Substituir cabeçotes (no menu Sistema de tinta).
Abra a janela e verifique se a instalação dos cabeçotes de configuração está correta	Durante a inicialização do sistema, que ocorre quando você instala pela primeira vez a impressora, você precisa instalar os cabeçotes de configuração. Esses cabeçotes especiais não podem ser usados para imprimir, mas devem ser usados após desligar a impressora. A impressora detectou que os cabeçotes de configuração não foram instalados corretamente. <i>Abra a janela e siga as instruções a seguir para reinstalar ou recolocar os cabeçotes de configuração. Entre em contato com a HP para ajuda se os cabeçotes de configuração estiverem faltando ou não puderem ser instalados corretamente.</i>

Para mais Mensagens, clique no botão Próxima página



Mensagens do painel frontal (continuação)

Mensagem	Explicação e Ação
<p>Abra a janela e verifique se a tampa do cabeçote está fechada adequadamente</p>	<p>Você substituiu um ou mais cabeçotes e a verificação da impressora descobriu que a tampa do cabeçote não está fechada corretamente. <i>Abra a janela e examine a tampa do cabeçote. O procedimento é descrito no procedimento Substituição do cabeçote.</i></p> <p>Nota: Esta mensagem também pode aparecer após um congestionamento de papel, já que a impressora não pode detectar a razão exata do problema. Nesse caso, você pode ter de desligar a impressora ou até mesmo remover o cabo de alimentação para resolver o problema. Veja Liberar congestionamento de mídia.</p>
<p>Advertência sobre o cabeçote de impressão Qualidade de impressão fraca</p>    	<p>Ocorreu um problema com um ou mais cabeçotes. Os cabeçotes ainda estão funcionais. O problema foi detectado durante o alinhamento dos cabeçotes ou durante a solução de problemas. Se você tiver completado a rotina, o sistema não foi capaz de limpar totalmente os cabeçotes.</p> <p><i>Você deve usar o Procedimento de solução de problemas para corrigir quaisquer problemas de qualidade de imagem aparentes; alternativamente, você deve substituir as cabeças de impressão (veja Substituição do cabeçote).</i></p>
<p>Advertência! É necessário executar as calibrações da máquina. Consulte o guia para conhecer as instruções.</p>	<p>As calibrações de cores para o papel carregado foram perdidas. <i>Siga o procedimento descrito em Calibração avançada.</i></p>

Para mais Mensagens, clique no botão [Próxima página](#)



Mensagens do painel frontal (continuação)

Mensagem	Explicação e Ação
Advertência: a calibração de cores não é executada nesse tipo de papel	A impressora detectou que as calibrações de cores não foram executadas nesse tipo de papel e o sistema está configurado para fazê-las. <i>Para calibrar as cores para este tipo de papel, selecione o menu Tinta → Calibração de cores → Calibrar papel.</i>
Advertência: os cabeçotes não estão alinhados	A impressora detectou que os cabeçotes não foram alinhados desde a última substituição. <i>Para alinhar as cabeçotes, selecione Alinhar cabeçotes no menu Tinta.</i>
Borda da folha não encontrada Verifique se as bordas da folha são opacas Pressione ENTRAR para tentar novamente Pressione CANCELAR para encerrar	Durante o carregamento da folha, a impressora não conseguiu detectar a borda lateral do papel. Uma possível causa é a mídia ser transparente; somente mídia opaca é permitida. Ou: Pressione Entrar para reiniciar o procedimento de carregamento; Ou: Pressione Cancelar para interromper o carregamento do papel.

*Para mais Mensagens, clique no botão **Próxima página***



Mensagens do painel frontal (continuação)

Mensagem	Explicação e Ação
Borda direita do rolo muito distante da linha de carregamento Pressione ENTRAR para tentar novamente Pressione CANCELAR para encerrar	Durante o carregamento do rolo de papel, a impressora detectou que o papel está muito à esquerda; ele deveria estar alinhado com a linha azul do lado direito do prato. Ou: Pressione Entrar para reiniciar o procedimento de carregamento; Ou: Pressione Cancelar para interromper o carregamento do papel.
Bordas do rolo não encontradas Verifique se as extremidades do rolo são opacas Pressione ENTRAR para tentar novamente Pressione CANCELAR para encerrar	Durante o carregamento de um rolo, a impressora não consegue detectar a borda lateral do papel. Uma possível causa é a mídia ser transparente; somente mídia opaca é permitida. Ou: Pressione Entrar para reiniciar o procedimento de carregamento; Ou: Pressione Cancelar para interromper o carregamento do papel.
Cabeçotes de impressão desconhecidos. Pressione ENTRAR para continuar.	Os cabeçotes não são reconhecidos como cabeçotes aprovados pela HP, apesar da impressora poder usá-los. Pressione Entrar .

Para mais Mensagens, clique no botão Próxima página



Mensagens do painel frontal (continuação)

Mensagem	Explicação e Ação
CABEÇOTES não funcionais Substit. cabeçotes Cancelar impressão	A impressora tenta imprimir um trabalho, mas tem um problema com os cabeçotes. Você pode substituir os cabeçotes neste momento ou cancelar a impressão. <i>Selecione a opção necessária e pressione Entrar. Se você decidir substituí-los, você será avisado quais estão faltando ou faltando.</i>
Cartuchos de tinta desconhecidos. Pressione ENTRAR para continuar.	Os cartuchos de tinta não são reconhecidos pela impressora como cartuchos de tinta aprovados pela HP e pelo menos um é novo. <i>Pressione Entrar.</i>
CARTUCHOS DE TINTA devem estar funcionando. Substituir antes da substituição dos cabeçotes	Você tentou substituir os cabeçotes, mas a impressora detectou que existem cartuchos errados. É preciso substituir os cartuchos antes de substituir os cabeçotes. <i>Substitua primeiro os cartuchos que estão faltando ou com defeito e, depois, os cabeçotes. Veja Substituição do cartucho de tinta e Substituição do cabeçote.</i>
É necessário substituir o cartucho de tinta	A impressora detectou que um ou mais cartuchos de tinta estão faltando ou contêm erros, como indicado pelas cruzes piscando. Os quatro ícones se referem, da esquerda para a direita, aos cartuchos Ciano (●), Preto (●), Magenta (●) e Amarelo (●). <i>Para uma explicação dos ícones e detalhes do procedimento de substituição, veja Cartuchos de tinta.</i>



Para mais Mensagens, clique no botão Próxima página



Mensagens do painel frontal (continuação)

Mensagem	Explicação e Ação
É recomendada a calibração do avanço de papel. Pressione ENTRAR para calibrar	É recomendado executar a rotina Calibração avançada para garantir uma qualidade de impressão ótima. <i>Pressione Entrar para criar o padrão de calibração. Veja Calibração avançada.</i>
É recomendada a calibração do avanço de papel. Carregue o papel e selecione Calibração de avanço de papel. Pressione ENTRAR para encerrar	É recomendado executar a rotina Calibração avançada para garantir uma qualidade de impressão ótima. <i>Carregue uma folha ou rolo de papel e selecione Calibração avançada no menu Papel. Veja Calibração avançada.</i>
Erro de alinhamento devido aos cabeçotes. Pressione ENTRAR para ver os cabeçotes com problemas	A impressora estava alinhando os cabeçotes, mas encontrou um erro, pois alguns cabeçotes não imprimiam corretamente. O alinhamento foi interrompido. <i>Pressione Entrar.</i>
Erro de alinhamento Pressione ENTRAR para continuar	A impressora estava alinhando os cabeçotes, mas encontrou um erro. O alinhamento foi interrompido. <i>Pressione Entrar.</i>
Erro de calibração de cores Pressione ENTRAR para continuar	A impressora estava executando a calibração do sistema de cores, mas encontrou um erro. <i>Pressione Entrar.</i>

Para mais Mensagens, clique no botão [Próxima página](#)



Mensagens do painel frontal (continuação)

Mensagem	Explicação e Ação
<p>Erro Selecione Substituir cabeçotes</p> 	<p>A impressora detectou que um ou mais cabeçotes estão faltando ou contêm um erro, como indicado pelas cruzes piscando. Os quatro ícones se referem, da esquerda para a direita, aos cabeçotes Ciano (●), Preto (●), Magenta (●) e Amarelo (●).</p> <p>Para uma explicação do procedimento de substituição, veja Substituição do cabeçote.</p>
<p>Folha muito comprida Verifique se não é um rolo Pressione ENTRAR para tentar novamente Pressione CANCELAR para encerrar</p>	<p>Você solicitou que a impressora carregasse a folha de papel, mas ela parece ser muito comprida.</p> <p>Verifique se o papel não é um rolo.</p> <p>Ou: Pressione Entrar para tentar carregar a folha mais uma vez; Ou: Pressione Cancelar para interromper o processo. Se o papel é em rolo, siga as instruções no Carregar a mídia em rolo.</p>
<p>Folha não foi carregada Carregue a folha com o padrão impresso</p>	<p>A impressora tenta executar a varredura do padrão de calibração, mas nenhuma folha é encontrada.</p> <p>Carregue a folha que foi impressa em Criar padrão da rotina de calibração.</p>
<p>Formato do papel desconhecido Recarregar papel</p>	<p>O formato (rolo ou folha) do papel carregado na impressora é desconhecido.</p> <p>Para solucionar esse problema, carregue novamente o papel seguindo o procedimento normal. Veja Carregar a mídia em rolo ou Carregar a mídia em folha.</p>

Para mais Mensagens, clique no botão Próxima página



Mensagens do painel frontal (continuação)

Mensagem	Explicação e Ação
Impossível iniciar o sistema de tinta. Chame um representante HP.	O sistema não consegue concluir a inicialização com êxito. <i>Chame a assistência HP.</i>
Impossível preparar o sistema de tinta. Abra a janela e verifique os cabeçotes de configuração	Na inicialização do sistema de tinta, a limpeza do sistema falhou e o sistema está perguntando se a preparação foi concluída. <i>Verifique os cabeçotes de configuração e siga as instruções no painel frontal e responda outras perguntas.</i>
Instale os cartuchos que faltam e substitua os vazios antes de substituir os cabeçotes	Você estava substituindo os cabeçotes, mas a impressora detectou que alguns cartuchos estão vazios e outros, ausentes. É necessário substituir os cartuchos vazios e colocar os ausentes antes de substituir os cabeçotes. <i>Siga o procedimento para Substituição do cartucho de tinta. Pressione Entrar ou Cancelar para continuar.</i>
Instale os cartuchos que faltam, antes de substituir os cabeçotes	Você estava substituindo os cabeçotes, mas a impressora detectou que um ou mais cartuchos estão faltando. É necessário instalar os cartuchos ausentes antes de substituir os cabeçotes. <i>Siga o procedimento para Substituição do cabeçote. Pressione Entrar ou Cancelar para continuar.</i>

Para mais Mensagens, clique no botão *Próxima página*



Mensagens do painel frontal (continuação)

Mensagem	Explicação e Ação
Lado direito da folha muito distante da linha de carregamento Pressione ENTRAR para tentar novamente Pressione CANCELAR para encerrar	Durante o carregamento da folha de papel, a impressora detectou que o papel está muito à esquerda; ele deveria estar alinhado à linha azul do lado direito do prato. Ou: Pressione Entrar para reiniciar o procedimento de carregamento; Ou: Pressione Cancelar para interromper o carregamento do papel.
Lado direito do rolo muito distante da linha de carregamento Pressione ENTRAR para tentar novamente Pressione CANCELAR para encerrar	O papel está fora das margens da linha de carregamento—muito distante da linha onde deveria ser carregado. Ou: Pressione Entrar para reiniciar o procedimento de carregamento; Ou: Pressione Cancelar para interromper o carregamento do papel.
Opção não disponível no momento	Você selecionou uma opção do menu que não estava disponível no momento. (A impressora pode estar ocupada, sem tinta, sem papel etc.)

Para mais Mensagens, clique no botão Próxima página

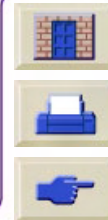

Mensagens do painel frontal (continuação)

Mensagem	Explicação e Ação
Os cabeçotes não estão alinhados Papel muito pequeno para alinhar as cabeças de impressão Pressione ENTRAR para continuar	Você substituiu uma ou mais cabeças de impressão mas a impressora detectou que você não carregou papel suficientemente largo para o processo de alinhamento. <i>Pressione Entrar para carregar um papel maior ou Cancelar para interromper o carregamento.</i>
Os cabeçotes não estão alinhados Tipo de papel inválido para alinhar as cabeças de impressão Pressione ENTRAR para continuar	Você substituiu uma ou mais cabeças de impressão mas a impressora detectou que você não tem o tipo de papel certo carregado para o processo de alinhamento. <i>Pressione a tecla Entrar para carregar o tipo correto de papel, ou a tecla Cancelar para parar o processo de carregamento.</i>
Os cabeçotes precisam de alinhamento. Carregue o papel e selecione Alinhar cabeçotes. Pressione ENTRAR para encerrar	A impressora detectou que os cabeçotes precisam ser alinhados. <i>Pressione Entrar para continuar. Carregue uma folha ou rolo de papel e selecione Alinhar cabeçotes no menu Tinta. Veja Alinhamento do cabeçote de impressão.</i>

Para mais Mensagens, clique no botão Próxima página



Mensagens do painel frontal (continuação)

Mensagem	Explicação e Ação
Os cabeçotes precisam de alinhamento. Pressione ENTRAR para alinhar	A impressora detectou que os cabeçotes precisam ser alinhados. <i>Pressione Entrar para alinhá-los. Veja Alinhamento do cabeçote de impressão.</i>
Os cartuchos expirarão em dias: nn	Um ou mais cartuchos estão prestes a expirar. nn é o número de dias até a data de vencimento do cartucho que expirará primeiro. Os cartuchos que estão prestes a expirar são indicados abaixo da mensagem. <i>Para uma explicação do procedimento de substituição, veja Substituição do cartucho de tinta.</i>
Padrão não encontrado Carregue-o novamente	A impressora está tentando executar uma varredura do padrão de calibração, mas o padrão não foi encontrado. <i>Carregue novamente uma folha que foi impressa em Criar padrão da rotina de calibração.</i>
Papel ausente. Carregar papel para impressão do padrão de calibração	A rotina de calibração do eixo do papel foi iniciada sem que o papel tenha sido carregado. <i>Carregar papel; veja Calibração avançada para os detalhes da rotina.</i>

Para mais Mensagens, clique no botão *Próxima página*



Mensagens do painel frontal (continuação)

Mensagem	Explicação e Ação
Papel carregado muito inclinado Pressione ENTRAR para tentar novamente Pressione CANCELAR para encerrar	Durante o carregamento do papel, a impressora detectou que o papel estava muito inclinado, ou seja, não foi carregado de uma forma reta. ('Inclinado' é o ângulo entre a extremidade do próprio papel e a linha correta.) Ou: Pressione Entrar para reiniciar o procedimento de carregamento; Ou: Pressione Cancelar para interromper o carregamento do papel.
Papel grande demais Pressione ENTRAR para tentar novamente Pressione CANCELAR para encerrar	Enquanto carregava o papel (rolo ou folha), a impressora detectou que é muito largo ou muito longo (apenas para folha) para ser carregado corretamente. Pressione Entrar para carregar um papel menor ou Cancelar para interromper.
Papel mal-posicionado	O papel não está posicionado adequadamente na impressora. Está fora das margens da linha de carregamento ou foi movido em demasia da posição anterior. <i>Para solucionar esse problema, carregue novamente o papel seguindo o procedimento normal. Veja Carregar a mídia em rolo e Carregar a mídia em folha</i>

Para mais Mensagens, clique no botão Próxima página

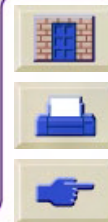

Mensagens do painel frontal (continuação)

Mensagem	Explicação e Ação
Papel muito grande para a varredura do padrão após a impressão	Durante o carregamento do papel para a rotina de calibração, a impressora detectou que não será capaz de carregar o último quando será necessário para escaneamento. O tamanho mínimo necessário para a impressão é de 65 cm de comprimento e 50 cm de largura. <i>Carregue uma folha menor, de acordo com esse requisito mínimo.</i>
Papel muito pequeno para a impressão de um diagnóstico	O utilitário Solucionar problemas descobriu que a única folha carregada na impressora é muito pequena para uma Impressão de diagnóstico . <i>Carregue um rolo ou uma folha de papel de tamanho A3 ou superior.</i>
Papel muito pequeno para imprimir o padrão	O papel carregado não é suficientemente grande para conter o padrão de calibração do eixo do papel. <i>Carregue um rolo ou folha que tenha pelo menos 65 cm de comprimento e 50 cm de largura.</i>

Para mais Mensagens, clique no botão [Próxima página](#)



Mensagens do painel frontal (continuação)

Mensagem	Explicação e Ação
<p>Papel muito pequeno para alinhar as cabeças de impressão</p> <p>Carregar um tamanho maior para alinhar</p> <p>Pressione ENTRAR para continuar</p>	<p>O papel carregado não é suficientemente grande para conter o padrão de alinhamento.</p> <p><i>Descarregue o papel (selecione Descarregar rolo ou Descarregar folha no menu Papel) e carregue papel que seja grande o suficiente—pelo menos tamanho A4/Carta no modo paisagem para alinhamento Padrão, ou tamanho A3/B em modo paisagem para o alinhamento Especial.</i></p>
<p>Papel muito pequeno</p> <p>Pressione ENTRAR para tentar novamente</p> <p>Pressione CANCELAR para encerrar</p>	<p>Enquanto carregava o papel (rolo ou folha), a impressora detectou que é muito estreito ou muito curto (apenas para folha) para ser carregado corretamente.</p> <p><i>Pressione Entrar para carregar um papel maior ou Cancelar para interromper o carregamento.</i></p>
<p>Papel não encontrado</p> <p>Pressione ENTRAR para tentar novamente</p> <p>Pressione CANCELAR para encerrar</p>	<p>Durante o carregamento do papel, a impressora detectou que o papel não foi carregado.</p> <p><i>Ou: Pressione Entrar para reiniciar o procedimento de carregamento;</i></p> <p><i>Ou: Pressione Cancelar para interromper o carregamento do papel.</i></p>

Para mais Mensagens, clique no botão Próxima página



Mensagens do painel frontal (continuação)

Mensagem	Explicação e Ação
<p>Possível congestionamento de papel</p> <ol style="list-style-type: none"> 1. Abra a janela 2. Desligue a energia 3. Limpe o caminho do papel 4. Ligue a energia 5. Alinhe cabeçotes 	<p>Talvez haja um congestionamento de papel. (A impressora detectou que um motor está bloqueado e sua causa provável é um congestionamento de papel; entretanto, isso também pode por outros motivos.)</p> <p><i>Siga estas etapas para verificar o caminho do papel, como descrito em Liberar congestionamento de mídia. Quando o congestionamento for resolvido, é recomendável alinhar os cabeçotes, já que eles podem ter sido desalinhados pelo congestionamento.</i></p>
<p>Problema encontrado durante a calibração</p>	<p>Um problema geral foi encontrado durante a rotina de Calibração avançadacalibração.</p> <p><i>Responda outras mensagens que aparecerem no painel frontal, indicando problemas de tinta ou de papel, e tente novamente a rotina Calibração avançada.</i></p>
<p>Problemas detectados nos CARTUCHOS DE TINTA. Continue o processo e substitua-os. Pressione ENTRAR para continuar</p>	<p>Há um erro nos cartuchos de tinta durante a preparação do sistema de tinta.</p> <p><i>Pressione Entrar e siga as instruções para a substituição dos cartuchos de tinta com defeito.</i></p>
<p>Recarregar papel</p>	<p>Há um erro no papel, como mostrado em outra mensagem. Use o procedimento normal para recarregar o papel.</p>

Para mais Mensagens, clique no botão Próxima página



Mensagens do painel frontal (continuação)

Mensagem	Explicação e Ação
Sem papel	A impressora ficou sem papel durante a impressão do padrão de calibração. <i>Carregue uma folha ou um rolo que tenha pelo menos 65 cm de comprimento e 50 cm de largura.</i>
Solucionar problemas encerrada Continuar a impressão normal Se o problema continuar, selecione Solucionar problemas novamente Pressione ENTRAR para continuar	A impressora terminou a rotina para solucionar problemas e neste estágio não vai mais executar limpeza nos cabeçotes porque isso pode danificar os outros. Entretanto, de acordo com a sua avaliação, os cabeçotes de impressão precisam de limpeza, pois são indicados defeitos na impressão de diagnóstico. <i>Pressione Entrar. Em seguida, continue suas atividades de impressão normais. Se o problema continuar, tente usar a rotina para Solucionar problemas novamente, ou selecione Substituir cartuchos no painel frontal (no menu Sistema de Tinta) para substituir os cabeçotes com problemas.</i>
Substitua os cartuchos vazios antes de substituir os cabeçotes	Você solicitou à impressora que permitisse a substituição dos cabeçotes, mas a impressora detectou que um ou mais cartuchos estão vazios. É necessário substituir os cartuchos vazios antes de substituir os cabeçotes. <i>Pressione a tecla Entrar e siga o procedimento para substituir cartuchos vazios, descrito no Substituição do cartucho de tinta.</i>
Tipo de papel desconhecido Selecione tipo de papel	O tipo do papel carregado é desconhecido pela impressora. <i>No menu da impressora, selecione um tipo de papel conhecido.</i>

Para mais Mensagens, clique no botão *Próxima página*



Mensagens do painel frontal (continuação)

Mensagem	Explicação e Ação
Tipo de papel inválido para alinhar as cabeças de impressão Mudar o tipo de papel para alinhar Pressione ENTRAR para continuar	Você requisitou que a impressora alinhasse o papel mas ela detectou que o papel carregado não é do tipo certo para usar para alinhar as cabeças de impressão. O papel carregado não é suficientemente grande para conter o padrão de alinhamento. <i>Descarregue o papel (selecione Descarregar rolo ou Descarregar folha do menu Papel) e então carregue o papel do tipo certo para o alinhamento. Veja Alinhamento do cabeçote de impressão.</i>

Para mais Mensagens, clique no botão [Próxima página](#)



Opções da impressora

A impressora tem muitas opções que você pode usar para garantir que a imagem impressa tenha a aparência desejada. Você pode selecionar as configurações da impressora a partir de seu painel frontal ou de seu driver. Na maioria dos casos, a configuração do driver substitui a configuração do painel frontal.

A guia Opções de impressão contém estes tópicos:

- [Formato da página](#) lida com a formatação da imagem e como usar a configuração para obter a formatação desejada. Ela também explica como controlar a orientação da imagem na mídia.
- [Aparência da imagem](#) descreve como controlar a aparência global de suas impressões.
- [Gerenciamento de impressão](#) descreve como gerenciar eficientemente sua impressão.
- [Configuração da impressora](#) detalha como ajustar parâmetros específicos de configuração da sua impressora.



Formato da página

- [Descrição da página](#) explica como certificar-se de obter as impressões no formato desejado.



Descrição da página

Esta seção explica como garantir que a impressora produzirá a impressão no formato de página desejado.

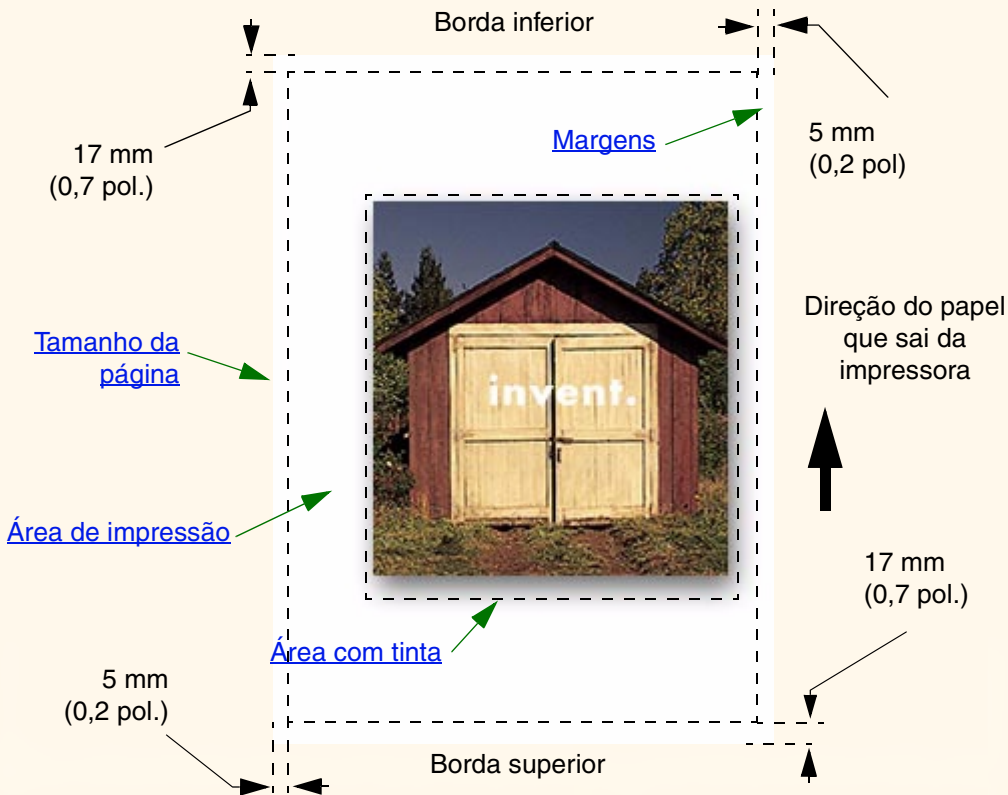

Tamanho da página

O tamanho da página pode ser especificado a partir do painel frontal ou no software, onde pode ser chamado de “Tamanho de página”, “Tamanho de mídia”, “Tamanho do papel” etc., e onde as opções incluem, por exemplo, ISO A3, ANSI Letter (Carta) e Custom (Personalizado). Se seu software não define o tamanho da página no arquivo de impressão, o ajuste do painel frontal é usado. Caso contrário, a configuração do software sobrepõe a configuração do painel frontal.

Margens

As margens são definidas para garantir o máximo da área imprimível no papel. As duas margens laterais são de 5,0 mm. As configurações da [margem](#) para a borda de ataque e superior 17 mm.

Área de impressão

A [área de impressão](#) é o tamanho da página menos as margens. Para ver uma tabela com as áreas de impressão para os tamanhos de papel padrão, veja [Área imprimível](#).

Área com tinta

A área com tinta é o menor retângulo que contém a imagem inteira.



Configurar o tamanho do papel no painel frontal

Não há opções de tamanho de página disponíveis no painel frontal para seu modelo de impressora.



Aparência da imagem

Estes tópicos explicam como você pode controlar a aparência geral de suas impressões.

- [Menu Configuração/Imprimir imagens em escala de cinza](#) descreve como imprimir imagens coloridas em [escala de cinza](#).
- [Velocidades de impressão e qualidade de impressão](#) lista os tempos de impressão comuns por qualidade de saída.
- [Qualidade de impressão](#) descreve os diferentes modos de impressão disponíveis para a impressora.
- [Opções avançadas](#) descreve os vários métodos de otimização e melhoramento de qualidade disponíveis.

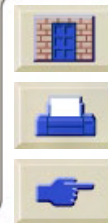

[Menu Configuração](#) Imprimir imagens em escala de cinza

Há ocasiões em que você pode desejar imprimir uma imagem colorida em escala de cinzas porque ela é rápida. Exemplos dessas ocasiões são:

- Quando você deseja um rascunho onde a cor não é importante, por exemplo, para verificar se a imagem não vai ser cortada,
- Quando você deseja uma versão para fotocópia em preto e branco.

Quando você escolhe a opção do menu *Tinta Configurações de cor > Escala de cinza* a impressora lida com as cores como tons de cinza. Se você só quiser usar tinta preta para imprimir em tons de cinza, você deve selecionar a opção

Menu Tinta Configuração de cor > Preto verdadeiro .



Velocidades de impressão e qualidade de impressão

A tabela a seguir lista alguns Tempos de impressão comuns (desenhos de linhas @ 20-25°C e 30-60% de umidade relativa).

Tempos de impressão comuns

Papel	Colorido/Escala de cinza	Qualidade	Tamanho ANSI-D	Tamanho ANSI-E
			Tempo (em s)	Tempo (em s)
Bright White	Cor	Ótima	235	440
		Normal	120	225
		Rascunho	45	85
	Escala de cinza	Ótima	135	250
		Normal	80	150
		Rascunho	45	80
Papel Coated	Cor	Ótima	490	980
		Normal	120	225
		Rascunho	85	160
	Escala de cinza	Ótima	325	625
		Normal	135	250
		Rascunho	45	80

[Mais tempos de impressão](#)

Formato da página

Configurar o tamanho do papel no painel frontal

Aparência da imagem ✓

Gerenciamento de impressão

Configuração da impressora

Tempos de impressão comuns (continuação)

Papel	Colorido/Escala de cinza	Qualidade	Tamanho ANSI-D	Tamanho ANSI-E
			Tempo (em s)	Tempo (em s)
Papel Coated Pesado	Cor	Ótima	490	980
		Normal	120	225
		Rascunho	85	160
	Escala de cinza	Ótima	435	870
		Normal	135	250
		Rascunho	45	80
Papel brilhante	Cor	Ótima	630	1200
		Normal	435	830
		Rascunho	325	620
	Escala de cinza	Ótima	630	1200
		Normal	435	830
		Rascunho	325	620



Qualidade de impressão

Você pode configurar a qualidade de impressão geral a partir do painel frontal (*Configurar > Qualidade de impressão*).

Normalmente:

- **Rápida** para produtividade máxima. Ideal para verificar impressões, quando a qualidade de impressão não é o mais importante.
- **Normal** para uma boa combinação entre qualidade de impressão e produtividade. Ideal para desenhos de linha com boa qualidade de impressão e velocidade.
- **Ótima** para obter a melhor qualidade de imagem. Você pode aumentar a resolução da configuração Ótima com os [Configurações da qualidade Ótima](#).

Você deve imprimir imagens em diferentes ajustes para verificar qual fornece a melhor combinação de produtividade e qualidade para a sua aplicação.

Veja [Resolução de impressão](#) para informações sobre qual resolução é usada com cada configuração de qualidade de impressão.



Opções avançadas

Sua impressora **HP DesignJet 500PS** fornece vários recursos de otimização e de melhoramento de qualidade para permitir a você obter os resultados de impressão desejados.

- [Melhorar a qualidade da linha e detalhes gráficos](#)
- [Configurações da qualidade Ótima](#)



Melhorar a qualidade da linha e detalhes gráficos

A opção do menu *Configurar Otimizar para* permite selecionar o modo correto para o tipo de trabalho que está imprimindo. Dois modos são fornecidos: *Desenho de linha/texto* e *Imagens*.

Selecionar a opção *Desenho de linha/texto* suaviza as graduações finas pelos ângulos e curvas da imagem impressa para refinar a qualidade global da imagem. Este aperfeiçoamento produz:

- Linhas crisper.
- Detalhe mais fino.
- Desenhos de linha com uma aparência 'viva'.

A opção *Desenhos de linha/texto* somente afeta impressões que tenha conteúdo colorido.

Selecionar *Desenhos de linha/texto* (a configuração padrão) garante que você sempre terá impressões a cores na melhor qualidade, a menos quando imprimir os seguintes arquivos:

- Linhas misturadas e imagens a cores escaneadas.
- Linhas misturadas e fotografias a cores.

Para esses arquivos é recomendado que você selecione *Otimizar para > Imagens*.



Configurações da qualidade Ótima

Se você selecionou a opção Ótima como configuração da [Qualidade de impressão](#) para sua sessão de impressão, mas necessita de uma resolução maior ainda para seu trabalho de impressão, você precisará mudar a configuração da qualidade Ótima.

A opção de qualidade de impressão Ótima fornece uma resolução de 600x600 dpi no modo normal e 1200x600 dpi no modo de máximo detalhe.

NOTA: Usar o modo de máximo detalhe melhorará a resolução mas reduzirá a velocidade de impressão e aumentará a necessidade de memória.

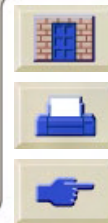

Gerenciamento de impressão

Estes tópicos descrevem os melhores métodos de gerenciar o trabalho que a impressora está fazendo.

- [Cancelar uma página que está sendo impressa](#)
Mostra como cancelar uma página que está sendo impressa.
- [Cancelar o tempo de secagem](#)
Mostra como soltar uma página da impressora antes do tempo de secagem terminar.



Cancelar uma página que está sendo impressa

Use o procedimento a seguir para cancelar uma página que está sendo impressa.

1. Pressione Cancelar no painel frontal.

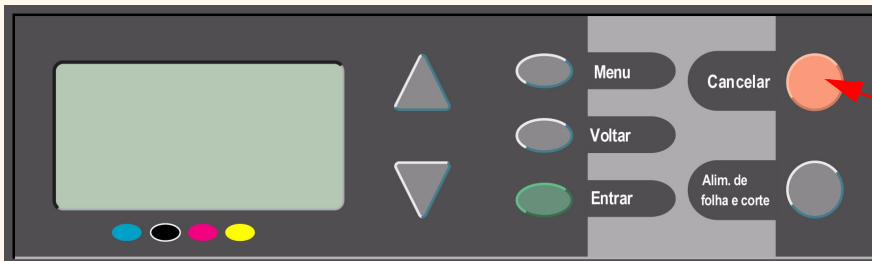

Tecla Cancelar

A impressora avança o papel mesmo se a impressão não houver terminado. Um trabalho com múltiplas páginas ou um arquivo grande pode demorar mais tempo para ser interrompido que outros arquivos.



Cancelar o tempo de secagem

CUIDADO: Tenha cuidado ao executar este procedimento porque uma imagem que não teve tempo suficiente para secar pode ser danificada.

Use o seguinte procedimento para cancelar o tempo de secagem para o trabalho esperando pelo fim do tempo de secagem.

1. Pressione Cancelar ou Alim. de Folha e Corte no painel frontal.

Tecla Cancelar

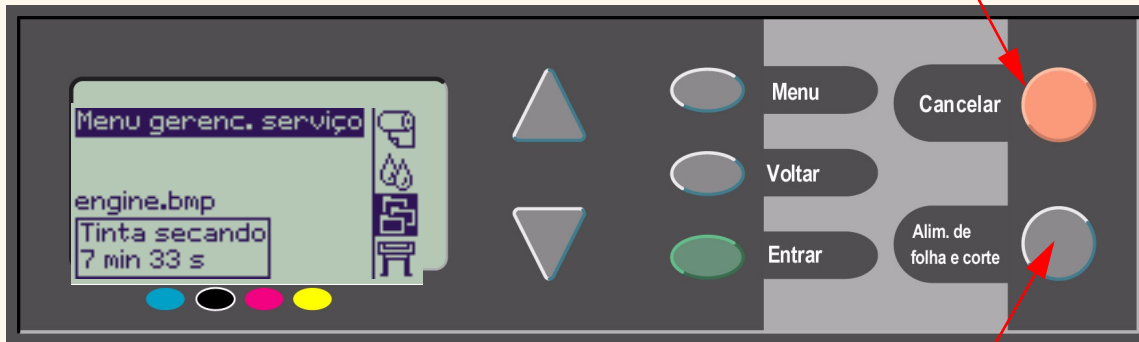

Tecla Alim. de Folha e Corte

A impressora libera o papel e ele vai para a bandeja de papel.



Configuração da impressora

Estes tópicos explicam como alterar a configuração da impressora.

- [Informações da impressora](#)
- [Configuração do painel frontal](#)
- [Configuração de altitude](#)
- [Linguagem gráfica e redes](#)
- [Configurar a placa de E/S](#)
- [Controlar o cortador](#)
- [Atualizar sua impressora](#)
- [Configurações de cores](#)
- [Registros](#)



Informações da impressora

Sua impressora **HP DesignJet 500PS** fornece um visor de informações no painel frontal que mostra a configuração atual do sistema. Você pode também imprimir essas informações diretamente em sua impressora.

Selecione Configuração > *Informações da impressora* para visualizar as informações.

A tela de informações da impressora mostra as seguintes informações sobre sua impressora:

- Número do modelo
- Número serial
- ID do serviço
- Rev. do firmware
- Rev. do acessório.
- Papel usado
- Tinta usada (C, M, Y, K)
- Uso do eixo de varredura
- Uso do eixo do papel
- Uso da estação de serviço
- Uso do depósito
- Uso de Pinch Lift
- Uso do cortador
- Uso de tinta



Configuração do painel frontal

Você pode configurar os seguintes parâmetros para o painel frontal:

- [Idioma do menu e das mensagens](#)
- [Aviso sonoro de alerta](#)
- [Contraste do visor](#)



Idioma do menu e das mensagens

Os seguintes idiomas podem ser usados para todos os menus e mensagens mostrados no painel frontal da sua impressora **HP DesignJet 500PS**:

- Inglês
- Alemão
- Espanhol
- Francês
- Italiano
- Japonês
- Português
- Coreano
- Chinês Simplificado
- Chinês Tradicional

Para mudar o idioma:

1. Selecione a opção *Idioma* do menu *Configuração do Painel frontal* >.
2. Vá para o idioma desejado e pressione **Entrar**.



Aviso sonoro de alerta

Sua impressora **HP DesignJet 500PS** é equipada com um aviso sonoro de alerta que é usada para adverti-lo quando:

- Uma tarefa foi completada.
- Um erro foi detectado.
- Você muda um parâmetro pelo painel frontal.

Para habilitar ou desabilitar o aviso sonoro:

1. Selecione a opção *Aviso sonoro* > do menu Configuração do *Painel frontal*.
2. Destaque *Aviso sonoro = LIGADO* ou *Aviso sonoro = DESLIGADO* (o que for exibido) e pressione **Entrar**.
3. Vá para a opção desejada, *LIGADO* ou *DESLIGADO*, e pressione **Entrar**.



Contraste do visor

Você pode ajustar o contraste do visor do painel frontal para melhor se ajustar às condições de luz ambiente do seu local. O contraste pode ser variado de 0% a 100% em incrementos de 5%. A configuração padrão é 50% e funciona para a maioria das situações.

Para ajustar o contraste do visor:

1. Selecione a opção *Contraste* do menu Configuração do *Painel frontal*>.

NOTA: Qualquer valor abaixo de 20% mostra uma tela em branco e qualquer valor acima de 80% mostra uma tela negra.

2. Vá para o valor desejado e pressione **Entrar**.



Configuração de altitude

A sua impressora **HP DesignJet 500PS** contém uma bomba de vácuo que é usada para segurar a mídia na bandeja. A altitude do seu local afeta a eficiência dessa bomba, então você precisa especificar a altitude para garantir que a bomba opere corretamente.

Para configurar a altitude:

1. Selecione a opção *Altitude* do menu Configuração.
2. Vá para o valor desejado (0 - 1000m, 1000m a 2000m ou > 2000m) e pressione **Entrar**.

A tabela seguinte mostra os valores correspondentes de altitude em pés.

Metros	Pés
0 -1000	0 - 3300
1000 - 2000	3300 - 6600
> 2000	>6600



Linguagem gráfica e redes

Para administradores de sistema

Se estiver usando a impressora com um spooler de rede, solicite ao administrador de rede que modifique o spooler para inserir automaticamente os comandos de troca de linguagem [PJL](#) no começo e no fim de cada arquivo. Isso permite que a impressora alterne automaticamente para a linguagem gráfica correta da impressão atual e retorne para a configuração de [linguagem gráfica](#) do painel frontal das impressões subsequentes.

Para informações sobre encomenda de informações de referência PJL, veja [Pedido de acessórios](#)



Configurar a placa de E/S

Rede

Com uma interface de rede (como HP JetDirect Print Server), consulte a documentação da interface de rede para conselhos sobre qualquer configuração do painel frontal. O menu do painel frontal é Configuração de E/S > Config. placa de rede.

Alterar a configuração de time-out de E/S



Alguns softwares aplicativos não escrevem um terminador de arquivos no final de um arquivo. Neste caso, a impressora não sabe quando o arquivo termina e aguarda mais dados até que o final do período de “Intervalo de E/S” termine. Como padrão, este período é de 30 minutos. Você pode alterar a configuração de tempo de espera no menu do painel frontal (Configuração- > Configurar E/S > Tempo de espera de E/S) para um mínimo de 30 segundos.



Controlar o cortador

Com mídia em rolo carregada, quando qualquer trabalho de impressão que você mandou para a impressora é completado, o rolo é automaticamente cortado e a impressão cai dentro da bandeja de mídia. Pode haver um atraso antes do rolo ser cortado devido ao tempo de secagem que você programou ou que a impressora selecionou automaticamente.

Em algumas situações você pode não desejar cortar o rolo após cada trabalho de impressão. Use o seguinte procedimento para controlar o cortador. As seleções do menu do painel frontal são:

Selecione (usando as teclas  )	Em seguida, pressione:
1. Menu Paper	Entrar
2. Cortador	Entrar
3. ON ou OFF	Entrar



Atualizar sua impressora

Software do sistema

"Software do sistema" é o nome atribuído a um tipo de software que executa as funções na impressora

Download do software do sistema

De tempos em tempos, existem atualizações do software de sistema disponíveis na Hewlett-Packard. As atualizações de software de sistema aumentam a funcionalidade da impressora e melhoram os recursos que sua impressora já possui. O software do sistema pode ser descarregado pela Internet.

Para atualizações mais recente, vá para <http://www.hp.com/go/designjet>. Siga as instruções na tela.



Configurações de cores

Sua impressora pode emular o comportamento de cores encontrado em impressões de offset, permitindo seu uso para verificação de cores. Para conseguir cores precisas para sua prova, selecione o modo de emulação de cor que corresponde aos padrões de offset de impressão pela opção Cor do menu Tinta. As seleções são:

Cor/monocromático

Consulte [Menu Configuração/Imprimir imagens em escala de cinza](#) para mais detalhes

- Cor - a impressora imprime em cores
- Escala de cinza - a impressora imprime a imagem colorida em tons de cinza.
- Preto verdadeiro - a impressora imprime a imagem colorida e tons de cinza usando somente a tinta preta.

RGB

- Nativo/Dispos. RGB - Nenhuma emulação de tinta
- sRGB - RGB padrão

Intenção de renderização

- Perceptivo
- Saturação
- Colorimétrico

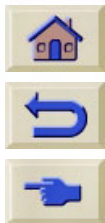

Registros

Sua impressora **HP DesignJet 500PS** mantém um registro para os cabeçotes de impressão e um registro de erros. Esses registros são normalmente usados por engenheiros de serviço.

Registro dos cabeçotes de impressão

O registro dos cabeçotes de impressão contém uma lista dos últimos cinco cabeçotes de impressão de cada cor juntamente com informações sobre o uso do cabeçote de impressão.

Registro de erros

Lista os últimos erros que foram detectados pela impressora juntamente com a data em que o erro ocorreu e o código de erro único para o tipo de erro detectado.



Outros

A guia Outros fornece procedimentos variados e informações que podem ser necessárias para garantir que sua impressora continue em condições operacionais todo o tempo.

A guia Outros contém estas seções:

- [Cuidados com a impressora](#)
- [Instalar placas de expansão](#)
- [Especificações](#)
- [Pedido de acessórios](#)
- [Glossário](#)



Cuidados com a impressora

Esta seção contém informações sobre manutenção geral da impressora.

- [Limpar a impressora](#)
Instruções para limpar a parte externa da impressora.
- [Armazenar e mover a impressora](#)
Instruções sobre como movimentar e armazenar a impressora.



Limpar a impressora

ADVERTÊNCIA: Para evitar um choque elétrico, certifique-se de que a impressora esteja **DESLIGADA** e desconectada da fonte de alimentação antes de limpá-la. Não deixe água entrar na impressora.

CUIDADO: Não use produtos de limpeza abrasivos na impressora.

NOTA: Qualquer manutenção ou reparo além daqueles descritos neste capítulo devem ser feitos por um técnico de manutenção qualificado.

Limpar a parte externa da impressora

Limpe o exterior da impressora conforme necessário com uma esponja umedecida ou um pano e um produto de limpeza doméstico suave, como um sabão líquido não-abrasivo.



Armazenar e mover a impressora

Se precisar mover sua impressora ou guardá-la por um longo período de tempo, é necessário prepará-la adequadamente para evitar danos. Para preparar sua impressora, siga as instruções dadas abaixo:

CUIDADO: É importante não remover os cartuchos de tinta e cabeçotes de impressão antes de mover ou armazenar a impressora.

1. Desligue a alimentação no botão Liga/Desliga na frente da impressora.
2. Desconecte os cabos conectados à impressora, interface paralela e conexões LAN.
3. Coloque a impressora em sua embalagem original. Consulte o livreto Instruções de Montagem/Embalamento fornecido com a impressora para detalhes.
4. Se você tiver que mover a impressora, precisará da embalagem original. Se necessário, você pode pedir um kit de materiais de embalagem. Entre em contato com o suporte HP e eles o enviarão para você. Se necessário, eles reembalarão a impressora para você.



Instalar placas de expansão

As opções a seguir estão disponíveis para a sua impressora **HP DesignJet 500PS**:

- [Instalação da placa de rede](#)



Instalação da placa de rede

HP JetDirect vem instalada em sua impressora ao comprá-la. Use o seguinte procedimento para instalar uma placa de rede HP JetDirect opcional em sua impressora:

Instalação da placa de rede HP JetDirect

1. Antes de instalar uma placa, desligue a impressora e desconecte-a das fontes de eletricidade.

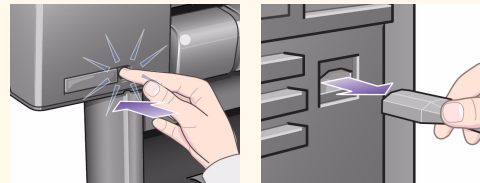

2. Remova com cuidado a tampa plástica desencaixando-a da parte traseira esquerda da impressora. Esta tampa dá acesso aos dois slots para uma placa acessória e uma placa de LAN.

- Pressione a guia na parte mais distante da borda que possui o encaixe para o cabo.
- Solte a tampa na direção da seta impressa, girando-a na direção dos cliques da dobradiça na lateral que possui o encaixe para o cabo.

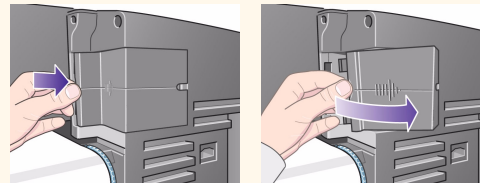

[Continua ...](#)



Instalação da placa de rede HP JetDirect (continuação)

3. Remova a tampa completamente. Dentro do compartimento há dois slots para uma placa de LAN ou uma placa de acessório.

Você pode usar qualquer slot para qualquer placa, mas recomendamos a colocação de uma placa de LAN no esquerdo (mais perto da frente da impressora) e de uma placa de acessório no direito. Desta forma, o cabo da placa de LAN pode passar facilmente através do slot na porta.

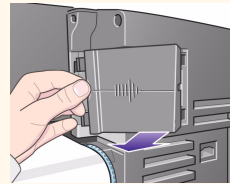

4. Para inserir uma placa de LAN (ou placa de acessório), remova a tampa de metal do slot apropriado desparafusando o seus dois parafusos. Você pode usar uma chave ou fazê-lo manualmente.

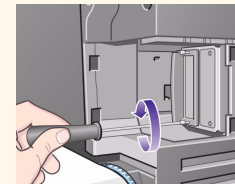
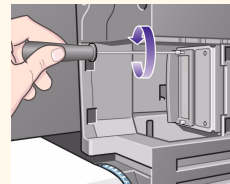

5. Após ter inserido a placa, aparafuse-a no lugar, usando seus dois parafusos (em cima e embaixo da placa). Novamente, isso pode ser feito com uma chave de fenda ou manualmente.

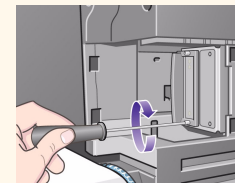
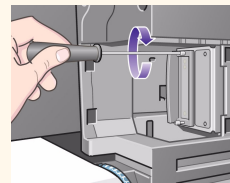

[Anterior ...](#)

[Continua ...](#)



Instalação da placa de rede HP JetDirect (continuação)

6. Insira o cabo da LAN na placa de LAN. Ele é simplesmente empurrado no lugar e se encaixa quando travado.

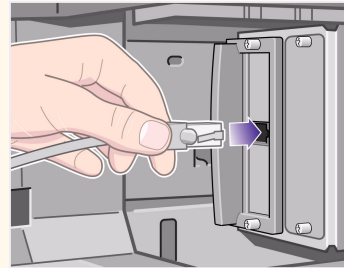

7. Recoloque cuidadosamente a tampa plástica encaixando-a de volta no lugar:
- Coloque os dois encaixes da dobradiça na lateral que possui o orifício para o cabo em seus slots.
 - Gire a tampa na direção oposta da seta impressa e encaixe as outras duas guias no lado oposto, em seus slots. Garanta que o cabo de LAN passe corretamente pelo furo de cabo na extremidade (mostrado pela seta amarela).
 - Cuidado para guiar o cabo da LAN para que ele não interfira com o eixo ou rolo.

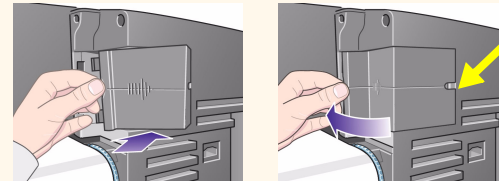

8. Uma vez completada a instalação física da placa você terá que configurá-la para sua LAN, veja [Configurar a placa de E/S](#).

[Anterior...](#)



HP-GL2 Instalação de placa acessória

Não disponível para seu modelo de impressora.



Especificações

- [Especificações funcionais](#)
- [Especificações de memória](#)
- [Especificações de energia da impressora](#)
- [Especificações ecológicas](#)
- [Especificações ambientais](#)
- [Especificações acústicas](#)
- [Especificações de conexão](#)



Especificações funcionais

-- Especificações funcionais

Especificações funcionais				
Suprimentos de tinta HP	Quatro cores: ciano, magenta, amarelo e preto			
	Cabeçotes de impressão:	600 dpi	36 kHz (Ciano, Magenta, Amarelo). 36 kHz (Preto).	
	Cartuchos de tinta:	Ciano		69 ml
		Magenta		
Amarelo				
Preto				
Tamanhos de papel	Largura (eixo do carro)		Comprimento (eixo do papel)	
	Mínima	Máxima	Mínima	Máxima



-- Especificações funcionais (continuação)

Especificações funcionais				
Rolo – impressora tamanho D/A1	140 mm 5,5 polegadas	625 mm 25 polegadas	1000 mm 40 polegadas	100 mm 4 polegadas diâmetro externo diâmetro
Rolo – impressora tamanho A0+/ E+		1071.8 mm 42.2 polegadas		
Folha – impressora tamanho D/A1		625 mm 25 polegadas	140 mm 5,5 polegadas	1897 mm 74,7 polegadas
Folha – impressora tamanho A0+/ E+		1071,8 mm 42.2 inches polegadas		

[Mais ...](#)

-- Especificações funcionais (continuação)

Especificações funcionais

Mídia suportada pela HP^a

Papel Bright White HP para Jato de Tinta (comum)

Vellum HP

Papel Vegetal HP

Papel Coated HP

Papel Coated Pesado HP

Filme Matte HP

Papel Fotográfico HP Alto-Brilho

Papel Fotográfico HP Semi-Brilho

Papel Pôster HP Semi-Brilho

Filme Transparente HP

Comum Translúcido HP

Tela Ateliê HP

Papel HP Satin Poster

Faixas HP com Tyvek®

Vinil Adesivo HP Cor Firme

[Anterior ...](#)

[Mais ...](#)



-- Especificações funcionais (continuação)

Especificações funcionais				
Resolução	Modo de impressão		Desenho de linha/ texto	Imagem
	Rápida	Render		
	Halftone	600x300 dpi	600x300 dpi	
Normal	Render	600x600 dpi	300x300 dpi	
	Halftone	600x600 dpi	600x300 dpi	
Ótima (default)	Render	600x600 dpi	600x600 dpi	
	Halftone	600x600 dpi	600x600 dpi	
Ótima (máximo detalhe)	Render	600x600 dpi	600x600 dpi	
	Halftone	1200x600 dpi	1200x600 dpi	

[Anterior ...](#)

[Mais ...](#)



-- Especificações funcionais (continuação)

Especificações funcionais				
Margens	Rolo (normal)	Folha (normal)	Rolo (pequeno)	Folha (pequena)
	Margem lateral 5 mm Margem da borda de ataque 17 mm Margem da borda superior 17 mm			
Precisão	0,2% do comprimento do vetor especificado a 23° (73°F), 50-60% de umidade relativa, em filme de poliéster especial HP.			

[Anterior...](#)

- De tempos em tempos, novos tipos de papel podem tornar-se disponíveis. Para informações atualizadas, contatar seu revendedor HP ou nosso site da web www.designjet-online.hp.com.





Especificações físicas

Especificações físicas				
Tipo	Peso	Largura	Largura	Altura
Impressora tamanho D/A1	38,5 kg 85 lb	1253 mm 49 polegadas	470 mm 19 polegadas	349 mm 14 polegadas
Impressora tamanho A0+/E+	45 kg 99 lb	1690 mm 67 polegadas	674 mm 27 polegadas	1100 mm 43 polegadas



Especificações de memória

Especificações de memória	
RAM Interna	16 MB
Pode ser atualizada para:	96MB ou 160MB





Especificações de energia da impressora

Especificações de energia da impressora

Fonte	100-240 V AC \pm 10% auto-faixa
Frequência	50/60 Hz
Corrente	3 ampères máx.
Consumo	150 watts máximo



Especificações ecológicas

Especificações ecológicas	
Eficiência de energia	Compatível com o Programa EPA Energy Star (EUA).
Processo de fabricação	Livre de substâncias químicas prejudiciais à camada de ozônio (Protocolo de Montreal).
Plásticos	Livre de retardadores de chamas a base de bromo (PBB e PBDE). Todas as partes do estojo feitas do mesmo material: ABS. Peças marcadas de acordo com o padrão ISO 11469.
Metais	Invólucros feitos de folha de aço eletro galvanizada.
Embalagem	Papelão (não alvejado com cloro) e espuma 100% recicláveis. As tintas usadas na impressão não contêm metais pesados.
Documentação do usuário	Maioria fornecida no formato PDF do Adobe Acrobat no CD-ROM
Baterias	Não são usadas.
Reciclabilidade	Construção modular, parafusos fáceis de encontrar e desmontagem feita usando ferramentas universais.



Especificações ambientais

Especificações ambientais		
Faixa de operação	Impressão:	15°C a 35°C (59° F a 95° F) RH 20% - 70%.
	Qualidade ótima para mídia glossy HP:	15°C a 30°C (59° F a 86° F) RH 20% - 80%.
	Qualidade ótima para outra mídia HP:	15°C a 35°C (59° F a 95° F) RH 20% - 70%.
Faixas não operacionais	Impressora:	-40°C a 70°C (-40° F a 158° F)
	Itens consumíveis e sistema embalados:	-40°C a 60°C (-40° F a 140° F)

NOTA: Em altitude maiores de 3000m, a impressora pode ter problemas de operação.



Especificações acústicas

Especificações acústicas	
Pressão de som operacional	54 dB (Para uma pessoa parada a um metro)
Pressão de som ocioso	<30dB (A) (Para uma pessoa parada a um metro)
Potência de som operacional	6,5 Bels (A)
Potência de som ocioso	<4,3 Bels (A)





Especificações de conexão

- [Especificação do cabo](#)
- [Cabos recomendados](#)



Especificação do cabo

O conector na impressora é fêmea de 36 pinos. A maioria dos cabos paralelos existentes suporta comunicações compatível com IEEE-1284, mas para uso com esta impressora, o cabo deve atender às especificações na tabela a seguir:

Compatível com a interface paralela (IEEE -1284 / Centronics)		
Pino	Nome do Fio/Sinal	Fonte
1	Strobe	computador
2 ... 9	D0 ... D7 (linhas de dados)	ambos
10	Ack	impressora
11	Ocupado	impressora
12	PErro	impressora
13	Selecionar (SelectOut)	impressora
14	AutoFd	computador
16	GND	
19 ... 30	GND	
31	Inic	computador
32	Falha	impressora
36	SelectIn	computador





Cabos recomendados

O seguinte cabo é recomendado para desempenho e para compatibilidade eletromagnética ótimos:

Cabo recomendado			
Tipo de interface (Computador)	Número de fabricação HP	Comprimento do cabo	Tipo de conector na ponta do cabo conectada ao computador
Compatível com IEEE/ Interface Centronics (Todos)	C2951A	3.0 m	Macho 25 pinos
USB	C2392A	5.0 m	Plugue USB



Pedido de acessórios

Você pode pedir suprimentos e acessórios de uma das seguintes maneiras:

- Contate seu revendedor autorizado HP local.
- Entre em contato com o escritório de Vendas e Suporte HP local.
- Consulte o livreto **Serviços / Suporte Hewlett-Packard** fornecido com a impressora.
 - [Documentação](#)
 - [Hardware](#)
 - [Itens de consumo](#)



Documentação

Idioma	Guia de Bolso	Guia de Referência do Usuário	Pôster de desembalagem e montagem
	Números de fabricação HP		
Chinês	C7769-90020	C7769-90131	C7769-90040
Tcheco	C7769-90021	Não disponível	Não disponível
Português	C7769-90011	C7769-90131	C7769-90031
Francês	C7769-90015	C7769-90135	C7769-90035
Alemão	C7769-90014	C7769-90134	C7769-90034
Grego	C7769-90022	Não disponível	Não disponível
Húngaro	C7769-90023	Não disponível	Não disponível
Italiano	C7769-90017	C7769-90137	C7769-90037
Japonês	C7769-90018	C7769-90138	C7769-90038
Coreano	C7769-90012	C7769-90132	C7769-90032
Lituano	C7769-90029	Não disponível	Não disponível
Polonês	C7769-90024	Não disponível	Não disponível
Português	C7769-90019	C7769-90139	C7769-90039
Russo	C7769-90025	Não disponível	Não disponível
Espanhol	C7769-90016	C7769-90136	C7769-90036



Idioma	Guia de Bolso	Guia de Referência do Usuário	Pôster de desembalagem e montagem
	Números de fabricação HP		

[Próxima](#)

Eslovaco	C7769-90030	Não disponível	Não disponível
Taiwanês	C7769-90013	C7769-90013	C7769-90033
Tailandês	C7769-90026	Não disponível	Não disponível
Turco	C7769-90027	Não disponível	Não disponível

[Anterior](#)

Hardware

Item		Número de fabricação HP
Módulos de Memória	64 MB	C2387A
	128 MB	C2388A
Todos os módulos de memória são: SODIMM 168pinos x 64 EDO 50 nanosegundos, 3.3V		
Placas de Rede EIO JetDirect	10Base-T	J3110A
	10 Base2, 10-T	J3111A
	LocalTalk	J3112A
	Token Ring 10/100Base-TX	J4169A
Placa de acessório HP-GL/2 (com 16MB)		C7772A
Cilindro	610 mm - 24 inch	C2388A
	1067 mm - 42 inch	C2389A
Suporte 610 mm - 24 polegadas	FL para série 500	C7782A
	GR para série 800	C7781A



Itens de consumo

Item	Cor	No. de suprimento da HP	Número de fabricação HP
Cartuchos de tinta	Preto	10	C4844A
	Ciano	82	C4911A
	Amarelo		C4913A
	Magenta		C4912A
Cabeçotes de impressão	Preto	11	C4810A
	Ciano		C4811A
	Amarelo		C4813A
	Magenta		C4812A

Para alcançar o melhor desempenho da sua impressora, recomendamos usar apenas acessórios e suprimentos originais da Hewlett-Packard, cuja confiança e desempenho foram completamente testados para fornecer um desempenho livre de problemas.





Glossário

Termo

Significado

aplicativo	O software que você usa para criar seus desenhos.
Área com tinta	O menor retângulo que contenha todo o conteúdo do desenho sem deixar de manter suas dimensões relativas.
área de impressão	Tamanho da página menos margens.
bocais	Localizado abaixo do cabeçote de impressão. Os bocais direcionam a tinta na página.
cabeçote de impressão	O cabeçote de impressão está instalado no conjunto do carro. É a peça que imprime a tinta no papel.
cartucho de tinta	A parte dos Suprimentos de tinta HP que contém toda a tinta usada na impressora. Eles estão instalados na impressora do lado esquerdo.
Centronics	Padrão da interface paralela entre computador e dispositivo.
cilindro	O bastão que segura o rolo de papel.
CMP	Programa de mídia complementar que ajuda aos clientes HP aumentarem seus negócios referenciando escolhas de materiais de impressão de terceiros para garantir máxima flexibilidade e soluções de impressão para a impressora HP DesignJet.
CMYK	Ciano, magenta, amarelo e preto. As cores das quatro tintas da impressora, e também um modelo de cor padrão.

Para mais termos, clique no ícone Próxima



**Termo****Significado**

corde	Perder parte de um desenho nas bordas.
dispositivo	Item externo conectado ao computador: impressora, unidade de fita etc. Sua HP DesignJet é um dispositivo.
dpi	Dots per inch (pontos por polegada), medida de resolução de impressão.
drivers	O software que controla a comunicação entre um computador e um dispositivo.
E/S Entrada/ Saída	A transmissão de dados entre um computador e um dispositivo.
eixo de varredura	O eixo horizontal, conforme você olha para a impressora pela frente no qual o carro de impressão se move.
eixo do papel	O eixo vertical, conforme você olha para a impressora pela frente no qual a alimentação de papel se move.
escala de cinza	Tons de cinza para representar cores.
estação de serviço	A peça da impressora que faz serviço nos cabeçotes de impressão. Ele mantém os cabeçotes de impressão limpos e evita que eles sequem.
fila	Colocar cada impressão recebida pelo dispositivo na memória para processamento com outras impressões.
fotográfico alto-brilho (high-gloss)	Um papel fotográfico brilhante e opaco.

Para mais termos, clique no ícone Próxima



**Termo****Significado**

HP-GL/2	Uma das linguagens gráficas padrão da Hewlett-Packard para plotters e impressoras. Produz dados vetoriais.
IEEE -1284	Um padrão emitido pelo Instituto de Engenheiros Elétricos e Eletrônicos (IEEE) como o Método de Sinalização Padrão para uma interface periférica paralela bidirecional para computadores pessoais
impressão no eixo longo	Imprimir uma página quando o tamanho é maior que o tamanho de página padrão.
Intenção de renderização	<p>A intenção de desenho é um conceito definido pela ICC Spec ICC.1:1998-09, "Formato de Arquivo para Perfis de Cores".</p> <p>Da especificação: "A intenção de desenho especifica o estilo de reprodução a ser usado durante a avaliação desse perfil em uma sequência de perfis. Ele se aplica especificamente a esse perfil na sequência e não à toda sequência. Tipicamente, o usuário ou o aplicativo ajustará a intenção de desenho na hora de execução ou na hora de embutir."</p>
interface paralela	Um tipo de interface entre computador e dispositivo. Geralmente mais rápida que uma interface serial.
JIS	Tamanho de papel padrão japonês.
LAN	Rede local.
linguagem gráfica	Linguagem de programação que diz a um dispositivo de impressão como deverá ser a saída de dados gráficos.

Para mais termos, clique no ícone Próxima



**Termo****Significado**

margem	O espaço ao redor da página acrescentado pela impressora para separar uma página da outra e evitar imprimir até a borda do papel.
menus do painel frontal	A estrutura de opções no visor do painel frontal.
padrão	Valor ou condição assumida se nenhum outro valor ou condição for especificado.
painel frontal	O painel de controle na parte frontal direita da impressora.
paleta	Conjunto de canetas lógicas definidas por cor e espessura.
PANTONE	O PANTONE MATCHING SYSTEM® é um padrão internacional de comunicação de cores na indústria de artes gráficas.
Papel ANSI	tamanho de papel padrão americano; p. ex. D, E.
Papel Coated	Papel coated em um dos lados para impressão a jato de tinta.
Papel de arquitetura	O sistema de tamanhos de papel de Arquitetura.
Papel ISO	Tamanho de papel padrão internacional; p. ex. A1, A2 etc.
pena	Muito embora a impressora não tenha penas físicas, as linhas que traça correspondem aos atributos de penas.
PJL	Linguagem do serviço de impressão. Linguagem de programação que controla serviços de impressão.

Para mais termos, clique no ícone Próxima



**Termo****Significado**

platô	A parte externa da impressora em que o papel repousa antes de penetrar na impressora.
posicionar	Colocar duas ou mais páginas lado a lado no rolo de papel para evitar desperdício.
PostScript	O Adobe PostScript é uma linguagem de computador que descreve a aparência de uma página inclusive elementos como texto, gráficos, e imagens escaneadas, para uma impressora ou outro dispositivo de saída.
raster	Método para definição de imagens, em termos de pontos ao invés de linhas. Dados de raster normalmente precisam de mais memória que dados de vetor.
RGB	Red, green and blue (vermelho, verde e azul). Modelo de cor padrão.
RIP	Raster Image Processor (Processador de Imagem Raster).
RTL	A Linguagem de Transferência Raster (TRTL) é uma das linguagens de gráfico padrão da Hewlett-Packard para plotters e impressoras. Produz dados de raster.
USB	Universal Serial Bus

Para mais termos, clique no ícone Próxima



A B C D E F G H I J K L M N O P Q R S T U V W X Y Z

Índice

A

A impressora não imprime 

A saída contém apenas uma impressão parcial 

Alinhar cabeçotes 

Aparência da imagem 

aparência da impressão

controlar 

aplicativos de software 

Área com tinta 

área com tinta 

Área de impressão 

área de impressão 

Área imprimível

Papel de arquitetura 

Papel ISO 

atualização da unidade rígida 

Atualização para PostScript 

atualizações de memória 

atualizar a memória 

C

cabeçote de impressão

Alinhamento 

Estatísticas 

Problema ao inserir 

Problemas após a substituição 

Substituição 

cabeçotes

Suprimentos de tinta HP 

Cabeçotes de impressão

Suprimentos de tinta HP 

cabos

interface 

paralela 

cabos de interface 

Calibração 

Calibração avançada 

Cancelar impressão 

Cancelar o tempo de secagem 

cancelar o tempo de secagem 

Carregar

Mídia em folha 

Mídia em rolo 

cartucho de tinta

Estatísticas 

Problema ao inserir 

Substituição 

Cartuchos de tinta

Suprimentos de tinta HP 

cartuchos de tinta

Suprimentos de tinta HP 

comum translúcido 

conexões 

configuração de time-out de E/S

alterar 

controlar a qualidade da imagem 





[A](#) [B](#) [C](#) [D](#) [E](#) [F](#) [G](#) [H](#) [I](#) [J](#) [K](#) [L](#) [M](#) [N](#) [O](#) [P](#) [Q](#) [R](#) [S](#) [T](#) [U](#) [V](#) [W](#) [X](#) [Y](#) [Z](#)

Corrigir a configuração da impressora 

D

Descarregar

Mídia em folha 

Mídia em rolo 

Descrição da página 

drivers 

E

Encontrar a origem de um problema 

Erro de imagem

A saída contém apenas uma impressão parcial 



Imagem de eixo longo está cortada 

Imagem está cortada 

escolher a mídia 

especificações

acústicas 

ambientais 

cabos 

ecológicas 

energia 

físicas 

funcional 

interface 

interface paralela (Bi-Tronics/Centronics) 

margens 

memória 

operacionais 

precisão 

resolução 

tamanhos de mídia 

especificações acústicas 

especificações ambientais 

especificações de energia 

especificações de interface 

especificações de margem 

especificações de memória 

especificações de resolução 

especificações de tamanho de mídia 

especificações do cabo 

especificações ecológicas 

especificações físicas 

especificações funcionais 

especificações interface paralela (Bi-Tronics/Cen-tronics) 

Estrutura do menu 

F

filme matte 

filme transparente 

Formação de faixas 

Formato da página

Área com tinta 

Área de impressão 

Margens 

Tamanho 

formato da página



A B C D E F G H I J K L M N O P Q R S T U V W X Y Z

área com tinta 

margens 

tamanho de página 

fotográfico alto-brilho (high-gloss) 

G

Guia de Bolso 

Guia de Referência do Usuário 

animação 

botões 

como usar 

guias 

informações relacionadas 

Navegação

botão anterior 

botão próxima 

navegação 

botão imprimir 

botão iniciar 

botão Sair 

botão Voltar 

I

Identificação de componentes 

Identificar os componentes 



Imagem de eixo longo está cortada 

Imagem está cortada 

Imagem impressa incorretamente

Imagem está em uma parte da área de im-
pressão 

Impressão distorcida ou ininteligível 

Outras fontes de informação 

Uma imagem sobrepõe a outra na mesma folha 

Impressão distorcida ou ininteligível 

Impressora parece muito lenta 

Informações

Mídia em folha 

Mídia em rolo 

Instalar

Mídia em rolo 

interface de rede

alterar configurações 

interface do usuário 

interface paralela 

interfaces

Fast Ethernet 10/100 base TX 

paralela 

USB 

L

Limpar um congestionamento de mídia 

linguagem gráfica e redes 

Linhas curvadas 

Linhas manchadas 

M

Manusear a mídia 

Im-Marcas ou arranhões em papel brilhante 

Margens 



A B C D E F G H I J K L M N O P Q R S T U V W X Y Z

margens 

memória 

Menu

Gerenciamento de trabalhos 

Papel 

Tinta 

Menu Configuração 

Menu Gerenciamento de trabalhos 

Menu Papel 

Menu Tinta 

Mídia

Cortador 

Folha

Carregar 

Descarregar 

Qual borda primeiro 

Qual lado para cima 

Manusear 

Rolo

Carregar 

Descarregar 

Instalar 

Remover da impressora 

Remover do cilindro 

Tipos de mídia

Combinações 

Informações adicionais 

Seleção da qualidade de impressão 

mídia 

escolha 

tipos de mídia

comum translúcido 

filme matte 

filme transparente 

fotográfico alto-brilho (high-gloss) 

papel bright white para jato de tinta 

papel coated 

papel coated pesado 

papel comum 

papel de dois lados 

papel vegetal 

suportados 

tela 

vellum 

Mídia em folha

Carregar 

Descarregar 

Informações 

Qual borda primeiro 

Qual lado para cima 

Mídia em rolo

Carregar 

Descarregar 

Informações 

Instalar 

Remover da impressora 

Remover do cilindro 

modo de emulação de tinta



A B C D E F G H I J K L M N O P Q R S T U V W X Y Z

selecionar 

N

Navegação

Exemplo 

Navegar pelo sistema de menus 

Normal 

Resolução de impressão 

O

Obter informações da mídia em folhas 

Obter informações da mídia em rolo 

Ótima 

Resolução de impressão 

Outras fontes de informações para imagem im-
pressa incorretamente 

P

Página da web 

Painel frontal

Estrutura do menu 

Introdução 

Teclas de ação 

Teclas de navegação 

Tela do visor 

papel

pontos importantes 

Papel ANSI 

papel bright white para jato de tinta 

papel coated 

papel coated pesado 

papel comum 

Papel de arquitetura 

papel de dois lados 

Papel ISO 

papel vegetal 

pedido de acessórios 

Pontos por polegada

Rascunho 

posicionar

configurar o espaço 

Pôster de Instalação 

Pôster de Reembalamento 

Precisão de cores

Configuração 

Configurações 

Informações adicionais 

Problemas 

Mídia 

Problemas

Alinhamento de cores 

Configuração de precisão de cores 

Consistência de cores 

Correção da configuração 

Encontrar a fonte 

Formação de faixas 

Linhas fora de lugar 

Linhas incompletas 

Qualidade da imagem 

Solucionar 





A B C D E F G H I J K L M N O P Q R S T U V W X Y Z

Solucionar problemas 

Soluções 

Suprimento de tinta

Após a substituição do cabeçote de im-Pressão 

Inserir o cartucho de tinta 

Inserir os cabeçotes de impressão 

Problemas com a consistência das cores 

Problemas com a mídia

Carregar

Mídia em folha 

Mídia em rolo 

Impressão 

Limpar um congestionamento 

Linhas curvadas 

Linhas manchadas 

Marcas ou arranhões 

Regras gerais 

Tinta borra 

Problemas com suprimento de tinta 

Problemas de alinhamento de cores 

Problemas de comunicação 

Problemas de linhas com degraus 

Problemas de linhas incompletas 

Problemas para carregar a mídia em rolo 

Problemas para carregar mídia em folha 

Q

Qualidade da imagem

Problemas 

qualidade da imagem

controlar 

im-Qualidade de impressão 

qualidade de impressão

ajustes 

velocidades de impressão e qualidade de im-pressão 

Quando substituir os suprimentos de tinta HP 

R

Rápida

Resolução de impressão 

redes e linguagem gráfica 

Remove

Mídia em rolo

da impressora 

do cilindro 

Resolução de impressão

Normal 

Ótima 

Rápida 

resolução de impressão 

resolução. Veja resolução de impressão

S

Sistema de tinta

cabeçote de impressão

Alinhamento 

Estatísticas 



[A](#) [B](#) [C](#) [D](#) [E](#) [F](#) [G](#) [H](#) [I](#) [J](#) [K](#) [L](#) [M](#) [N](#) [O](#) [P](#) [Q](#) [R](#) [S](#) [T](#) [U](#) [V](#) [W](#) [X](#) [Y](#) [Z](#)

[Substituição](#)

[Cartucho](#)

[Estatísticas](#)

[Substituição](#)

[Tempo de secagem](#)

[Automático](#)

[Manual](#)

[Nenhum](#)

[Solucionar problemas](#)

[Procedimento](#)

[Soluções para os problemas](#)

[Substituição do cortador](#)

[Substituir](#)

[cabeçote de impressão](#)

[cartucho de tinta](#)

[Cortador](#)

[Suprimentos de tinta HP](#)

[cabeçotes](#)

[Cabeçotes de impressão](#)

[Cartuchos de tinta](#)

[cartuchos de tinta](#)

[HP No 10](#)

[HP No 11](#)

[HP No 82](#)

[Quando substituir](#)

[Suprimentos de Tinta. Veja Suprimentos de Tinta HP](#)

T

[Tamanho de página](#)

[tamanho de página](#)

[Tecla Alim. de Folha e Corte](#)

[Tecla Cancelar](#)

[Tecla Entrar](#)

[Tecla Menu](#)

[Tecla para baixo](#)

[Tecla para cima](#)

[Tecla Voltar](#)

[Teclas](#)

[Ação](#)

[Alim. de Folha e Corte](#)

[Cancelar](#)

[Navegação](#)

[Entrar](#)

[Menu](#)

[P/ baixo](#)

[P/ cima](#)

[Voltar](#)

[Teclas de ação](#)

[Teclas de navegação](#)

[tela](#)

[Tela do visor](#)

[Tempo de secagem](#)

[Cancelando](#)

[Comuns](#)

[Configurações](#)



[A](#) [B](#) [C](#) [D](#) [E](#) [F](#) [G](#) [H](#) [I](#) [J](#) [K](#) [L](#) [M](#) [N](#) [O](#) [P](#) [Q](#) [R](#) [S](#) [T](#) [U](#) [V](#) [W](#) [X](#) [Y](#) [Z](#)

Automático 

Manual 

Nenhum 

Procedimento 

Tempos de impressão comuns 

Tempos de secagem típicos 

Tinta 

Sistema

Precauções 

Tinta borra 

tipos de mídia 

tipos de mídia suportados 

U

Uma imagem sobrepõe a outra na mesma folha 

Universal Serial Bus 

USB 

V

vellum 

Velocidade e qualidade de impressão 