

HP Photosmart D5060 series

Setup Guide / Guide de configuration / دليل الإعداد / Руководство по установке



Q8484-90003

EN FR AR RU



Attention Windows users: Wait to connect the USB cable (sold separately) until prompted during software installation.

Utilisateurs Windows : ne connectez pas le câble USB (vendu séparément) avant d'y être invité pendant l'installation du logiciel.

تنبيه خاص بمستخدمي Windows: لا تقم بتوصيل كبل USB (الذي يباع على حدة) إلى أن تتم مطالبتك بذلك أثناء تثبيت البرنامج.

Предупреждение для пользователей Windows. Не подсоединяйте кабель USB (приобретается отдельно) до отображения соответствующего запроса в процессе установки программного обеспечения.

1 Unpack your printer Déballez votre imprimante إخراج محتويات عبوة الطابعة Распакуйте принтер

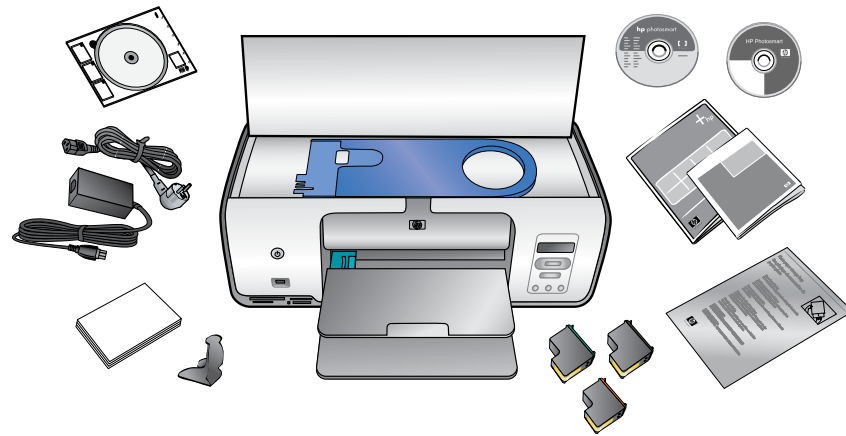

Remove packaging materials from inside and around the printer. **Peel the protective film off the screen.** Contents may vary by country/region.

Retirez les différents éléments d'emballage situés à l'intérieur et autour de l'imprimante. **Ôtez la pellicule de protection de l'écran.** Le contenu de l'emballage peut varier en fonction du pays/de la région.

قم بإزالة مواد التغليف الموجودة داخل الطابعة والمحيط بها. انزع الغشاء الواقي الموجود على الشاشة. قد تختلف المحتويات تبعاً للدولة/المنطقة.

Удалите упаковочные материалы изнутри и снаружи принтера. **Снимите защитную пленку с экрана.** Комплектность поставки может отличаться в зависимости от страны/региона.

2 Unfold the paper trays Dépliez les bacs papier فتح درجي الورق Откройте лотки для бумаги

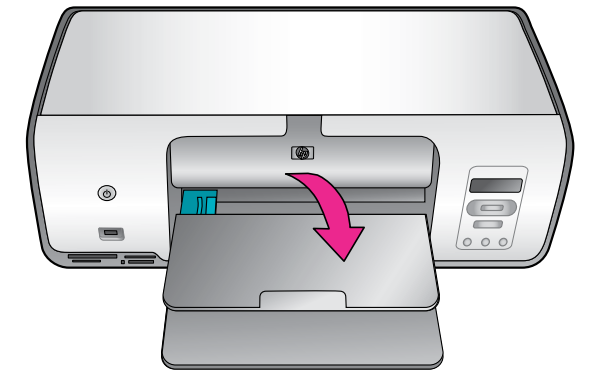
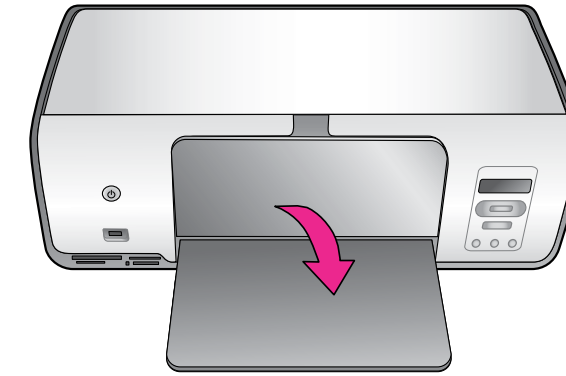

3 Connect the power cord only Branchez uniquement le câble d'alimentation

توصيل سلك الطاقة فقط

Подсоедините только кабель питания

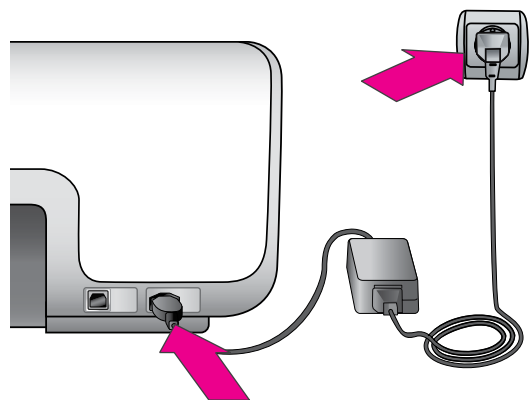

4 Load plain paper Chargez du papier ordinaire تحميل ورق عادي Загрузите обычную бумагу

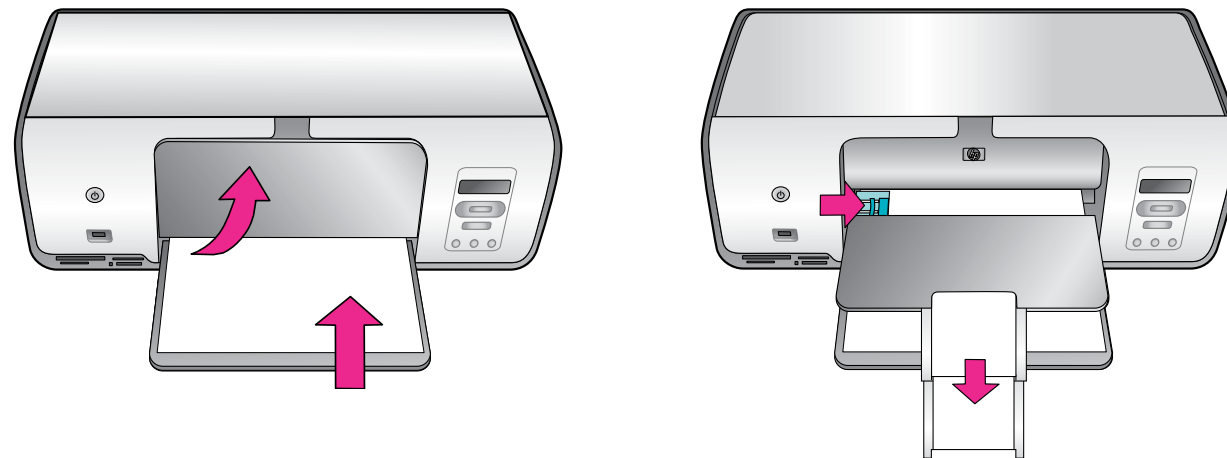

For more information about loading photo paper in the cassette, see the Basics Guide.

Pour plus d'informations sur le chargement du papier photo dans la cassette, reportez-vous au Guide d'utilisation.

لمزيد من المعلومات عن كيفية تحميل ورق الصور الفوتوغرافية في درج الإدخال، راجع "دليل الأساسيات".

Подробнее о загрузке фотобумаги в кассету см. "Вводное руководство".





5 Install the print cartridges

Installez les cartouches d'encre

تركيب خراطيش الطباعة

Установите картриджи принтера



Do not touch the ink nozzles or the copper-colored contacts!

Ne touchez ni les buses d'encre, ni les contacts cuivrés.

تجنب لمس فتحات الحبر أو الموصلات النحاسية!

Не прикасайтесь к чернильным соплам и к медным контактам!

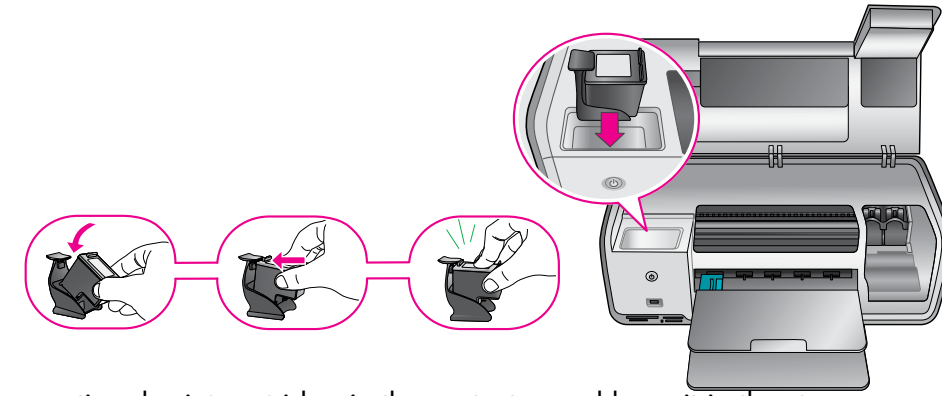
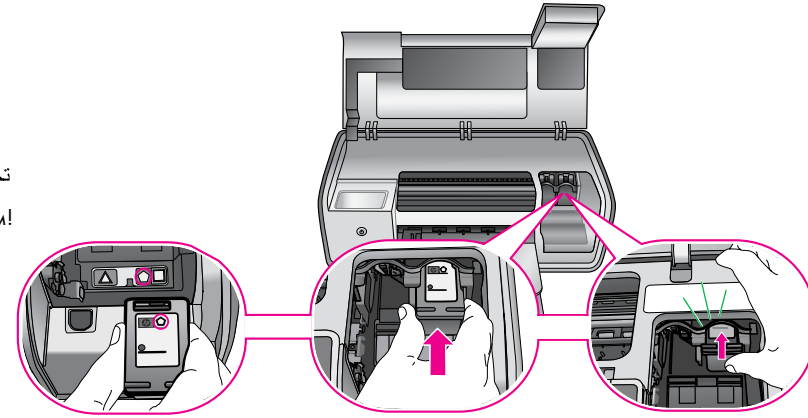
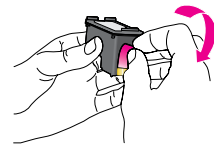

Store an optional print cartridge in the protector and keep it in the storage area when not in use.
Stockez une cartouche d'impression en option dans le dispositif de protection et conservez-la dans la zone de stockage lorsque vous ne l'utilisez pas.

قم بتخزين خرطوشة طباعة اختيارية في الواقي وضعها في منطقة التخزين عند عدم استخدامها.

Когда дополнительный печатающий картридж не используется, его необходимо убрать в футляр и поместить в отсек для хранения.

6 Insert the CD in the computer, then click the installation icon to install the HP Photosmart software

Insérez le CD-ROM dans le lecteur de l'ordinateur, puis cliquez sur l'icône d'installation du logiciel HP Photosmart

إدخال القرص المضغوط في جهاز الكمبيوتر، ثم النقر فوق رمز التثبيت ليتم تثبيت برنامج HP Photosmart

Вставьте компакт-диск в дисковод компакт-дисков, затем нажмите значок программы установки для установки программного обеспечения HP Photosmart.

Windows PC

Windows® 98, Me, 2000 Professional, XP Home, XP Professional



1

USB connection
Connexion USB
وصلة USB
Подключение USB



2



3



4

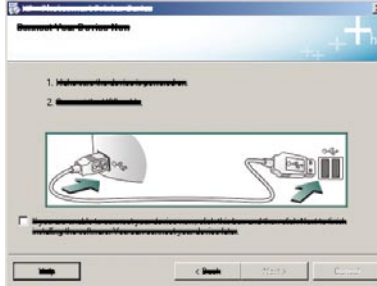

5

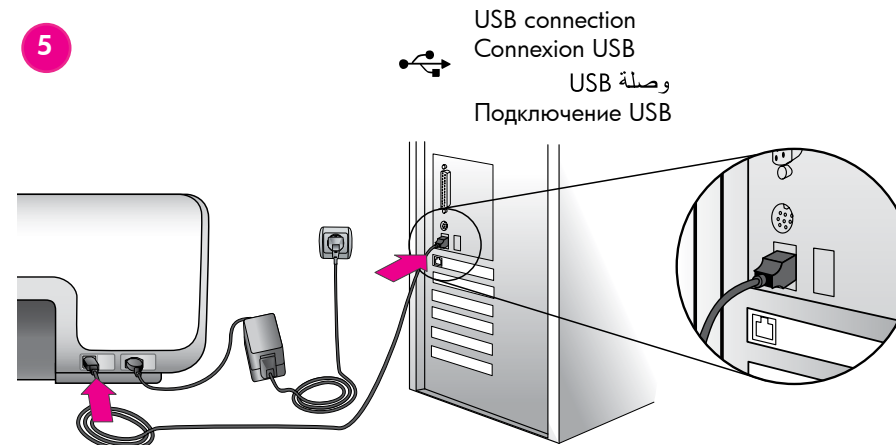

Macintosh

Macintosh OS X v10.3, 10.4+



1

USB connection
Connexion USB
وصلة USB
Подключение USB

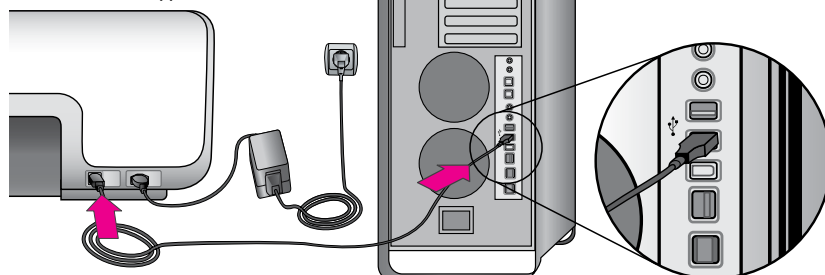

2

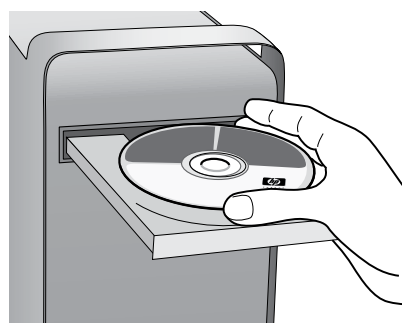

3

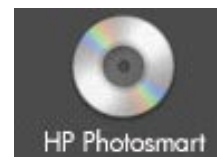

4



Need more information?

Plus d'informations ?

هل تحتاج إلى مزيد من المعلومات؟

Дополнительные сведения

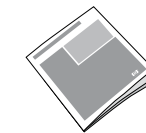

Basics Guide
Guide d'utilisation
دليل الأساسيات
Вводное руководство



Onscreen Printer Help
Aide en ligne de l'imprimante
التعليمات الإلكترونية للطابعة
Интерактивная справочная система принтера



User Guide on CD
Guide de l'utilisateur sur CD-ROM
دليل المستخدم على القرص المضغوط
Руководство пользователя на компакт-диске



www.hp.com/support