

指標裝置與鍵盤

文件編號：405783-AB1

2006 年 5 月

本指南說明指標裝置和鍵盤。

目錄

1 指標裝置

識別指標裝置	1-2
使用觸控板	1-3
使用指標桿	1-3
使用外接式滑鼠	1-4
設定指標裝置偏好設定	1-4

2 鍵盤

快速鍵	2-1
快速鍵快速導覽	2-2
快速鍵程序	2-3
啟動待機 (fn+f3)	2-3
切換螢幕影像 (fn+f4)	2-4
檢視電池電量資訊 (fn+f8)	2-4
降低螢幕亮度 (fn+f9)	2-5
增加螢幕亮度 (fn+f10)	2-5
啟動周圍光線感應器 (fn+f11)	2-5
顯示及清除系統資訊 (fn+esc)	2-5
HP 快速啟動按鈕	2-6
簡報按鈕	2-8

資訊中心按鈕	2-9
「HP Quick Launch Buttons」控制台	2-10
開啓「HP Quick Launch Buttons」控制台	2-11
設定按鈕偏好設定	2-11
顯示「Q」功能表	2-13
設定偏好設定	2-18
設定縮放 (Zoom) 偏好設定	2-18
設定周圍光線感應器	2-19
設定其他偏好設定	2-20

3 鍵台

使用嵌入式數字鍵台	3-2
啓用和停用嵌入式數字鍵台	3-3
切換嵌入式數字鍵台上的按鍵功能	3-3
使用外接式數字鍵台	3-4
工作時啓用或停用數字鎖定 (num lock) 模式	3-4

4 觸控筆和指令控制項 (僅限平板 PC 機型)

觸控筆	4-1
使用觸控筆輸入資訊	4-2
校正觸控筆	4-4
設定觸控筆偏好設定	4-6
更換觸控筆筆尖	4-7
指令控制項	4-8
識別指令控制項	4-8
指令控制項快速導覽	4-10
使用指令控制項	4-11
設定指令控制項偏好設定	4-13
螢幕小鍵盤	4-16

索引

1

指標裝置

以下各節提供有關電腦的指標裝置功能資訊，可能會視機型而有所不同。



您電腦的外觀可能會與本章中圖例所示有些許不同。

識別指標裝置

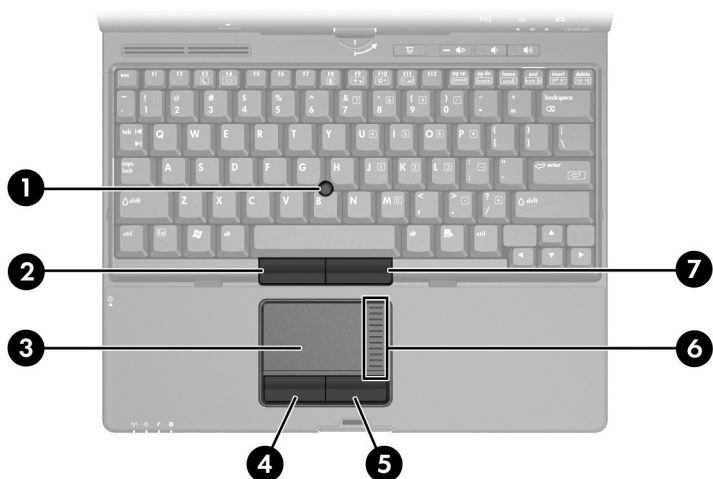

指標桿和觸控板控制項可交替使用。

組件	說明
① 指標桿	移動指標，並選擇或啟動螢幕上的項目。
② 左指標桿按鈕	功能類似外接式滑鼠的左鍵。
③ 觸控板 *	移動指標，並選擇或啟動螢幕上的項目。 可設定成執行其他滑鼠功能，例如捲動、選擇和連按兩下。
④ 左觸控板按鈕 *	功能類似外接式滑鼠的左鍵。
⑤ 右觸控板按鈕 *	功能類似外接式滑鼠上的右鍵。
⑥ 觸控板捲軸區 *	向下或向上捲動。
⑦ 右指標桿按鈕	功能類似外接式滑鼠上的右鍵。

* 本表格說明預設的設定。若要檢視和變更觸控板偏好設定，請選擇「開始」>「控制台」>「印表機和其他硬體」>「滑鼠」。有關觸控板設定的詳細資訊，請參閱「設定指標裝置偏好設定」。

使用觸控板

若要移動游標，請在觸控板表面上按照您希望指標移動的方向來滑動您的手指。照著您使用外接式滑鼠上對應按鈕的方式，來使用觸控板按鈕。若要使用觸控板的垂直捲軸區來上下捲動，請以手指在白線上方，上下移動。



如果您使用觸控板來移動指標，在將指標移至捲軸區之前，您必須將手指抬離觸控板。光是將手指從觸控板滑動至捲軸區，是無法啟動捲動功能的。

使用指標桿

若要移動指標，請按指標桿，往要移動指標的方向移動。照著您使用外接式滑鼠上對應按鈕的方式，來使用指標桿按鈕。

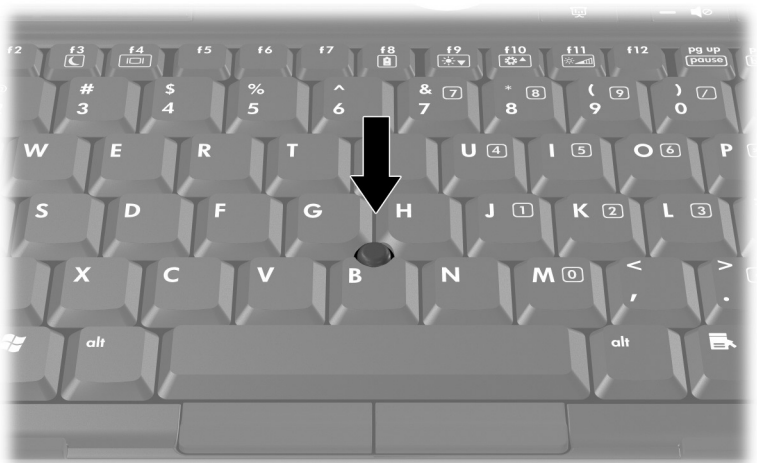

使用外接式滑鼠

外接式 USB 滑鼠可以連接至電腦上的任一 USB 埠。您也可以使用選購上的埠，將 USB 滑鼠連接至系統。

設定指標裝置偏好設定

Microsoft® Windows® 中的「滑鼠內容」可讓您自訂指標裝置的設定，包括：

- 觸控板點選，可以讓您點選一次觸控板以選擇物件，或點選兩次連按兩下物件（預設為啟用）。
- 邊緣動作，即使您的手指已經到達觸控板的邊緣，仍然可以讓您繼續捲動（預設為停用）。
- 按鈕偏好設定，可讓您切換左手和右手慣用者設定（預設為啟用右手慣用者偏好設定）。

「滑鼠內容」中還提供其他功能，像是滑鼠速度偏好設定和滑鼠軌跡。

若要存取「滑鼠內容」：

- » 請選擇「開始」>「控制台」>「印表機和其他硬體」>「滑鼠」。

以下各節提供有關電腦的鍵盤功能資訊。

快速鍵

快速鍵是 **fn** 鍵 ❶、任一功能鍵 ❷ 或 **esc** 鍵 ❸ 的預設組合。

f3、**f4** 及 **f8** 到 **f11** 鍵的圖示代表快速鍵功能。快速鍵功能與程序將會在下列各節中進行說明。

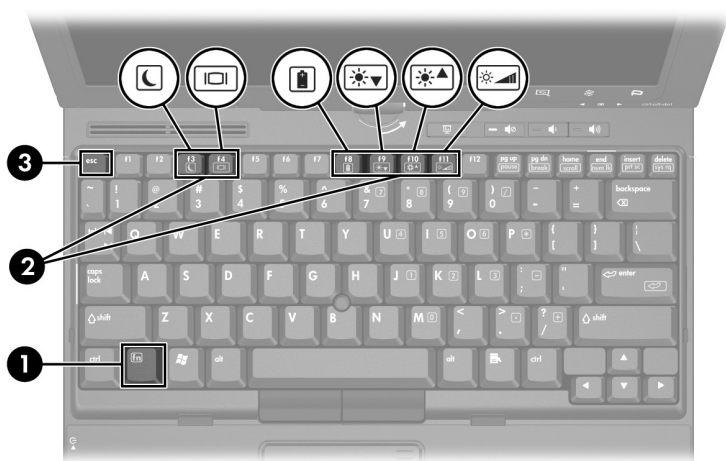

您電腦的外觀可能會與本章中圖例所示有些許不同。

快速鍵快速導覽

若要執行此項功能	按下
啟動待機	fn+f3
從待機恢復工作	將電源開關向電腦前方推動。
在電腦顯示器與外接式顯示器之間切換	fn+f4
顯示電池資訊	fn+f8
清除電池資訊	fn+f8
降低螢幕亮度	fn+f9
增加螢幕亮度	fn+f10
啟動/關閉周圍光線感應器	fn+f11
顯示系統資訊	fn+esc
清除系統資訊	esc 或按一下「確定」

快速鍵程序

若要使用電腦鍵盤上的快速鍵指令，請

- 短暫按下 **fn** 鍵，再短暫按下快速鍵指令的第二個鍵。

— 或 —

- 按住 **fn** 鍵，同時短暫按下快速鍵指令的第二個鍵，然後同時放開這兩個鍵。

啟動待機 (fn+f3)



注意：若要降低資料遺失的風險，請先儲存您的工作，然後再啟動待機。

按下 **fn+f3** 鍵即可啟動待機。

當啟動待機後，會將您的資料儲存在隨機存取記憶體 (RAM) 中並清除螢幕內容，以節省電力。當電腦處在待機狀態時，電源指示燈會閃爍。

在您啟動待機之前，必須先將電腦啟動。如果電腦處於休眠狀態下，在啟動待機之前，您必須先從休眠狀態恢復工作。

若要從待機或休眠恢復工作，請將電源開關向電腦前方推動。

您可以改變 **fn+f3** 快速鍵的功能。例如，您可以設定 **fn+f3** 快速鍵為啟動休眠而非待機。



在所有 Windows 作業系統視窗中，都將 **fn+f3** 快速鍵稱為 *睡眠按鈕*。

切換螢幕影像 (fn+f4)

按下 **fn+f4** 鍵，即可在連接至系統的顯示裝置之間切換螢幕影像。例如，如果已將顯示器連接至電腦，則您每次按下 **fn+f4** 鍵時，即可在電腦顯示器和外接式顯示器之間切換影像，或者同時在電腦和外接式顯示器上顯示影像。

大多數外接式顯示器都使用外接式 **VGA** 視訊標準，從電腦接收視訊資訊。**fn+f4** 快速鍵也可以在其他接收電腦視訊資訊的裝置間切換影像，例如 **S-Video** 裝置。

fn+f4 快速鍵支援下列視訊傳輸類型（含使用各種類型的裝置範例）：

- **LCD**（電腦顯示器）
- **外接式 VGA**（大多數的外接式顯示器）
- **S-Video**（具有 **S-Video** 輸入接頭的電視、攝影機、錄放影機和視訊擷取卡）
- **複合視訊**（具有複合視訊輸入接頭的電視、攝影機、錄放影機、和視訊擷取卡）



只有使用選購的接駁裝置才可以將複合視訊連接到系統。

檢視電池電量資訊 (fn+f8)

按 **fn+f8** 鍵即可顯示所有安裝之電池套件的電量資訊。此資訊指出那些電池套件正在充電，並報告各電池套件剩餘的充電量。

電池套件的位置會以數字表示：

- 位置 1 是主要電池套件。
- 位置 2 是選購的配件電池套件。

降低螢幕亮度 (fn+f9)

按 **fn+f9** 鍵以降低螢幕的亮度。按住快速鍵可逐漸降低亮度等級。降低螢幕亮度可以節省電池電力。

增加螢幕亮度 (fn+f10)

按 **fn+f10** 鍵即可增加螢幕亮度。按住快速鍵可逐漸提高亮度等級。

啟動周圍光線感應器 (fn+f11)

按下 **fn+f11** 鍵即可開啓與關閉周圍光線感應器。有關周圍光線感應器的其他資訊，請參閱本章的「[設定周圍光線感應器](#)」一節。

顯示及清除系統資訊 (fn+esc)

按下 **fn+esc** 即可顯示關於系統硬體組件和系統 BIOS 版本編號的資訊。

在 Windows 按 **fn+esc** 鍵顯示的畫面中，系統 BIOS（基本輸入/輸出系統）的版本會顯示為 BIOS 日期。在特定電腦機型上，BIOS 日期會以小數點格式顯示。BIOS 日期有時也稱為系統 ROM 版本號碼。

» 若要清除 **fn+esc** 顯示，請按下 **esc** 鍵或按一下「確定」。

HP 快速啟動按鈕

使用 HP 快速啟動按鈕，來開啓常用的程式，有時在「HP Quick Launch Buttons」控制台中，會將它們稱為應用程式。

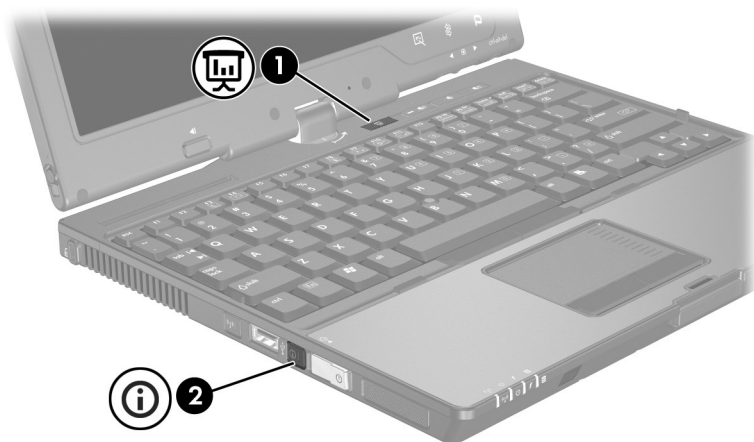

組件	說明
① 簡報按鈕	<p>啟動簡報 (Presentation) 功能。此項功能可開啟程式、資料夾、檔案或網站，並可將開啟的項目同時顯示在電腦螢幕和外接式裝置上。請參閱「簡報按鈕」，以取得更多資訊。您也可以重新設定簡報按鈕，以執行以下其中一項動作：</p> <ul style="list-style-type: none">■ 開啟「Q」功能表或資訊中心 (Info Center)。■ 開啟電子郵件編輯器。■ 開啟搜尋方塊，讓您搜尋網站。 <p>有關設定簡報按鈕的資訊，請參閱「設定按鈕偏好設定」。</p>
② 資訊中心按鈕	<p>啟動資訊中心 (Info Center)，讓您啟動多種軟體解決方案。您也可以重新設定按鈕，以執行以下其中一項動作：</p> <ul style="list-style-type: none">■ 啟動和開啟簡報 (Presentation) 功能或「Q」功能表。■ 開啟電子郵件編輯器。■ 開啟搜尋方塊，讓您搜尋網站。 <p>有關其他資訊，請參閱「設定按鈕偏好設定」和「資訊中心按鈕」。</p>

簡報按鈕

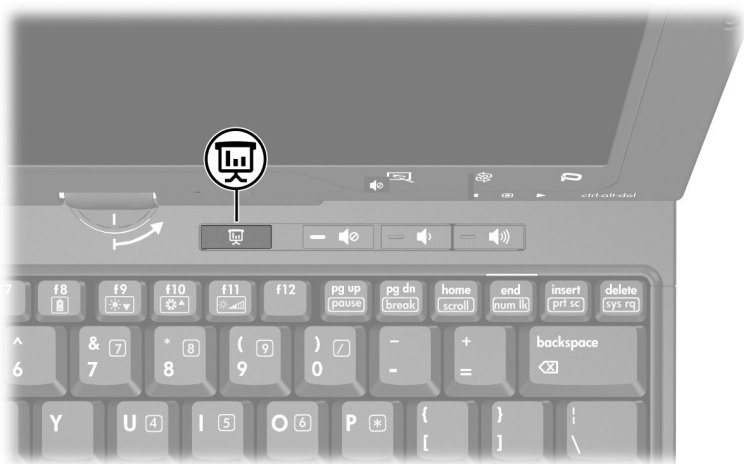

當您第一次按下簡報按鈕時，會開啓「簡報設定 (Presentation Settings)」對話方塊。在這個對話方塊中，您可以將此按鈕設定為執行以下其中一項動作：

- 開啓您指定的程式、資料夾、檔案或網站。
- 選擇電源配置。
- 選擇顯示設定。

影像會同時顯示在電腦螢幕，以及連接至下列其中一項的外接式裝置：

- 外接式顯示器連接埠之外接式裝置
- 後面面板上的 S-Video 輸出接頭
- 選購接駁裝置的埠和接頭

如果您選擇不使用簡報按鈕的預設設定，則可將按鈕重新設定為執行以下其中一項動作：

- 開啓「Q」功能表或資訊中心 (Info Center)。
- 開啓電子郵件編輯器。
- 開啓搜尋方塊，讓您搜尋網站。

資訊中心按鈕

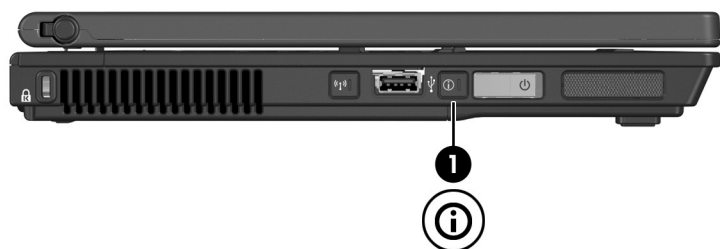

當您第一次按下資訊中心按鈕時，將會開啓資訊中心 (Info Center)，讓您開啓預設的軟體解決方案。如果您選擇不使用資訊中心按鈕的這個預設設定，則可將按鈕重新設定為執行以下其中一項動作：

- 開啓「Q」功能表，或啓動簡報 (presentation) 功能。
- 開啓電子郵件編輯器。
- 開啓搜尋方塊，讓您搜尋網站。

「HP Quick Launch Buttons」控制台



您的電腦可能不支援「HP Quick Launch Buttons」控制台中的某些偏好設定。

您可使用「HP Quick Launch Buttons」控制台來

- 設定簡報按鈕和資訊中心按鈕，並變更各個按鈕的設定。
- 新增、修改和移除「Q」功能表上的項目。
- 設定 Windows 桌面的並排視窗偏好設定。
- 調整作業系統和程式字體以及圖示設定。
- 指定其他偏好設定，包括以下各項
 - HP Quick Launch Buttons 圖示顯示的偏好設定。
 - 允許非管理員的使用者修改按鈕指定。
 - 允許使用者設定選購的外接式鍵盤上簡易存取按鈕的按鈕指定。
 - 顯示 HP Quick Launch Buttons 桌面通知。
 - 啟用或停用自動模式變更。
 - 啟用或停用顯示器開關。
 - 啟用或停用快速切換。
 - 啟用或停用顯示器解析度變更偵測功能。

下面各節提供在控制面板內設定偏好設定的指示。若需控制台中任何項目的其他內建資訊，請按一下視窗右上角的**說明**按鈕。說明按鈕的圖示是一個問號。

開啟「HP Quick Launch Buttons」控制台

您可以下列其中一種方式，開啟「HP Quick Launch Buttons」控制台：

- 請選擇「開始」>「控制台」>「印表機和其他硬體」>「Quick Launch Buttons」。
- 在工作列最右邊的通知區中，連按兩下 HP Quick Launch Buttons 圖示。
- 在工作列最右邊的通知區中，於 HP Quick Launch Buttons 圖示上按滑鼠右鍵，然後選擇「調整 HP Quick Launch Buttons 內容 (Adjust HP Quick Launch Buttons Properties)」。

設定按鈕偏好設定

1. 在「HP Quick Launch Buttons」控制台，請按一下「可程式化按鈕 (Programmable Buttons)」標籤。
2. 您也可以重新設定按鈕，以執行以下其中一項動作：
 - 若要在按下按鈕時，開啓「Q」功能表，或開啓資訊中心 (Info Center)：
 - a. 請按一下您要設定的按鈕旁的向下箭頭，然後按一下「Q 功能表 (Q Menu)」或「HP 資訊中心 (HP Info Center)」。
 -  有關「Q」功能表的其他資訊，請參閱「顯示「Q」功能表」。
 - b. 若要儲存您的偏好設定並關閉控制台，請按一下「確定 (OK)」。

- 若要在按下按鈕時，開啓電子郵件編輯器，或搜尋網站：
 - a. 請按一下您要設定的按鈕旁的向下箭頭，然後按一下「**啟動電子郵件 (Launch eMail)**」或「**搜尋網址 (Search URL)**」。
 - b. 若要儲存您的偏好設定並關閉控制台，請按一下「**確定 (OK)**」。
- 若要在按下按鈕時，開啓程式、資料夾、檔案或網站：
 - a. 請按一下您要設定的按鈕旁的向下箭頭，然後按一下「**簡報 (Presentation)**」。
 - b. 請按一下「**設定 (Configure)**」按鈕。
 - c. 在「**要啓動的程式 (Program to Start)**」下方的方塊中，鍵入程式、資料夾或檔案的名稱，或是網站的網址。
— 或 —
請按一下「**瀏覽 (Browse)**」，以搜尋可用的程式、資料夾、檔案或網站，然後按一下以選擇所需項目。
 - d. 若要檢視或變更簡報功能目前的電源配置，請按一下「**電源配置 (Power Scheme)**」清單中的選項，或按一下「**電源選項 (Power Options)**」，以開啓「**電源選項**」控制台。
 -  按下簡報按鈕時，預設會選擇簡報 (Presentation) 配置。

- e. 若要選擇簡報功能的顯示設定，請按一下「**僅使用內建式 (Internal Only)**」、「**雙顯示器 (Dual Display)**」或「**延伸桌面 (Extended Desktop)**」。



在預設情況下，會選擇「僅使用內建式 (Internal Only)」顯示器設定。

當選擇「延伸桌面 (Extended Desktop)」設定時，您可選擇允許電腦決定最佳解析度的選項。請按一下「**允許系統決定最佳解析度 (Allow System to Determine Optimum Resolution)**」核取方塊，再按一下「**套用 (Apply)**」。

當您選擇「延伸桌面 (Extended Desktop)」設定時，您可選擇電腦螢幕和外接式顯示器的螢幕解析度。您可以按下簡報按鈕，在顯示器之間切換。若這麼做，電源配置會回復成原始的設定。

- f. 若要關閉當按下簡報按鈕時，出現的歡迎畫面，請清除勾選「**按下簡報按鈕時，顯示歡迎畫面 (Show Welcome Screen When Presentation Button is Pressed)**」核取方塊。
- g. 若要儲存您的偏好設定並關閉控制台，請按一下「**套用 (Apply)**」，然後按一下「**確定 (OK)**」。

顯示「Q」功能表

「Q」功能表讓您可以使用按鈕、按鍵、或大多數電腦上所用的快速鍵，快速存取許多系統工作。

若要在桌面上顯示「Q」功能表：

- » 在 HP Quick Launch Buttons 圖示上按滑鼠右鍵，然後選擇「**啟動 Q 功能表 (Launch Q Menu)**」。

設定「Q」功能表偏好設定

「Q」功能表最多可顯示 40 個項目。依預設會顯示幾個系統定義的項目。您可以選擇顯示這些項目，或選擇不顯示它們。您僅能新增、修改和移除使用者定義的項目。

「Q」功能表上的項目可從「顯示於 Q 功能表的項目 (Items to Display on Q Menu)」清單中來管理。

移除「Q」功能表項目

若要從「Q」功能表移除項目：

1. 在「HP Quick Launch Buttons」控制台中，按一下「Q 功能表 (Q Menu)」標籤。
2. 在「顯示於 Q 功能表的項目 (Items to Display on Q Menu)」清單中，清除您要移除之項目的核取方塊。
3. 若要儲存您的偏好設定並關閉控制台，請按一下「確定 (OK)」。

將已列出的項目加入到「Q」功能表

若要從「顯示於 Q 功能表的項目 (Items to Display on Q Menu)」清單，將項目新增至「Q」功能表。

1. 在「HP Quick Launch Buttons」控制台中，按一下「Q 功能表 (Q Menu)」標籤。
2. 選擇每一個您想要新增之項目的核取方塊。
3. 若要儲存您的偏好設定並關閉控制台，請按一下「確定 (OK)」。

將使用者定義項目加入到「Q」功能表

若要將未列於「顯示於 Q 功能表的項目 (Items to Display on Q Menu)」清單的項目（例如，在磁碟機/光碟機、網路或網際網路上的項目），同時新增至「顯示於 Q 功能表的項目 (Items to Display on Q Menu)」清單和「Q」功能表：

1. 在「HP Quick Launch Buttons」控制台中，按一下「**Q 功能表 (Q Menu)**」標籤。
2. 請按一下「**新增 (Add)**」。
3. 在「**新增功能表項目 (Add New Menu Entry)**」視窗中，您可輸入或透過瀏覽來新增項目：
 - ❑ 若要使用鍵盤來新增項目，請在「**顯示名稱 (Display Name)**」方塊中，鍵入該項目的名稱，然後在「**檔案名稱 (File Name)**」方塊中，鍵入該項目的路徑。如果您偏好輸入「**顯示名稱 (Display Name)**」，而不想瀏覽「**檔案名稱 (File Name)**」，請讓「**檔案名稱 (File Name)**」方塊保持空白。
 - ❑ 若要以瀏覽方式新增項目，請按一下「**瀏覽 (Browse)**」按鈕。

在這個視窗中，選擇此項目。（項目的全名將顯示於「**檔案名稱 (File Name)**」方塊中，如果您稍早並未在「**顯示名稱 (Display Name)**」方塊中輸入名稱，則會從項目名稱產生「**顯示名稱 (Display Name)**」，然後顯示於「**顯示名稱 (Display Name)**」方塊中）。
4. 若要儲存您的偏好設定並關閉對話方塊，請按一下「**確定 (OK)**」。

變更使用者定義項目

您可以變更使用者定義項目，但不能變更系統定義項目。如果在「顯示於 Q 功能表的項目 (Items to Display on Q Menu)」清單中，選擇系統定義項目，則無法使用「修改 (Modify)」按鈕。

若要變更使用者定義項目的顯示名稱和（或）檔案名稱：

1. 在「HP Quick Launch Buttons」控制台中，按一下「Q 功能表 (Q Menu)」標籤。
2. 按一下「顯示於 Q 功能表的項目 (Items to Display on Q Menu)」清單中的項目。
3. 按一下「修改 (Modify)」。
 - 若要使用鍵盤變更項目的「顯示名稱 (Display Name)」或「檔案名稱 (File Name)」，請在「顯示名稱 (Display Name)」方塊中輸入該項目的新名稱，或在「檔案名稱 (File Name)」方塊中輸入該項目的新路徑。如果您偏好輸入「顯示名稱 (Display Name)」，而不想瀏覽「檔案名稱 (File Name)」，請讓「檔案名稱 (File Name)」方塊保持空白。
 - 若要以瀏覽方式變更「顯示名稱 (Display Name)」或「檔案名稱 (File Name)」，請按一下「瀏覽 (Browse)」按鈕。

在這個視窗中，選擇此項目。（項目的全名將顯示於「檔案名稱 (File Name)」方塊中，如果您稍早並未在「顯示名稱 (Display Name)」方塊中輸入名稱，則會從項目名稱產生「顯示名稱 (Display Name)」，然後顯示於「顯示名稱 (Display Name)」方塊中）。

4. 若要儲存您的偏好設定並關閉對話方塊，請按一下「確定 (OK)」。

重新定位「Q」功能表項目

若要變更「Q」功能表中項目的位置：

1. 在「HP Quick Launch Buttons」控制台中，按一下「**Q 功能表 (Q Menu)**」標籤。
2. 請選擇「**顯示於 Q 功能表的項目 (Items to Display on Q Menu)**」清單中的項目。然後
 - ❑ 若要將清單中的項目向上移動，請按一下「**上移 (Move Up)**」按鈕。
 - ❑ 若要將清單中的項目向下移動，請按一下「**下移 (Move Down)**」按鈕。
3. 若要儲存您的偏好設定並關閉控制台，請按一下「**確定 (OK)**」。

從「顯示於 Q 功能表的項目 (Items to Display on Q Menu)」清單中移除項目

您無法將系統定義的項目，從「**顯示於 Q 功能表的項目 (Items to Display on Q Menu)**」清單移除。若要移除使用者定義項目：

1. 在「HP Quick Launch Buttons」控制台中，按一下「**Q 功能表 (Q Menu)**」標籤。
2. 按一下您要移除的項目。
3. 請按一下「**移除 (Remove)**」。
4. 若要儲存您的偏好設定並關閉控制台，請按一下「**確定 (OK)**」。

設定偏好設定

若要在 Windows 桌面上設定並排偏好設定：

1. 在「HP Quick Launch Buttons」控制台，請按一下「**快速並排顯示 (Quick Tile)**」標籤。
2. 請按一下「**垂直並排顯示 (Vertical Tile)**」或「**水平並排顯示 (Horizontal Tile)**」，然後在「**正在執行的程式 (Applications Currently Running)**」方塊中，按一下您要並排的程式。
3. 若要儲存您的偏好設定並關閉控制台，請按一下「**確定 (OK)**」。

設定縮放 (Zoom) 偏好設定

若要變更作業系統和程式字體以及圖示設定：

1. 在「HP Quick Launch Buttons」控制台，請按一下「**縮放 (Zoom)**」標籤。
2. 使用滑桿來調整作業系統的字體和圖示大小，並可調整程式的標題和功能表字體大小。
3. 若要同步作業系統和程式設定，請按一下「**同步化 OS 和應用程式設定 (Synchronize OS and Application Settings)**」方塊。
4. 若要儲存您的偏好設定並關閉控制台，請按一下「**確定 (OK)**」。



若要還原為預設設定，請按一下「**預設 (Default)**」按鈕。

設定周圍光線感應器

本電腦配備有內建的光線感應器，可根據您環境的照明條件，自動調整螢幕亮度。

您可以使用以下 2 種方式來開啓與關閉周圍光線感應器：

- 按下 **fn+f11** 鍵。
- 在工作列最右邊的通知區中，於 **Quick Launch Buttons** 軟體圖示上按滑鼠右鍵，然後按一下「開啓/關閉周圍光線感應器 (Turn Ambient Light Sensor On/Off)」。



您也可以將開啓/關閉周圍光線感應器功能加入「Q」功能表，如下所示：

1. 開啓「HP Quick Launch Buttons」控制台。
 2. 按一下「**Q 功能表 (Q Menu)**」標籤。
 3. 在項目中請選擇「**切換 ALS (Toggle ALS)**」，將此功能顯示在「Q」功能表清單中。
-

設定其他偏好設定

您可以從 HP Quick Launch Buttons 的「偏好設定 (Preferences)」標籤，設定其他偏好設定。



您的電腦可能不支援「偏好設定 (Preferences)」標籤中的某些偏好設定。

若要設定偏好設定：

1. 在「HP Quick Launch Buttons」控制台，請按一下「**偏好設定 (Preferences)**」標籤。
2. 若要顯示或啓用偏好設定，請按一下該項目旁的核取方塊。
— 或 —
若要清除或停用偏好設定，請清除勾選該項目旁的核取方塊。
3. 若要儲存您的偏好設定並關閉控制台，請按一下「**確定 (OK)**」。



有關「偏好設定 (Preferences)」標籤中任何項目顯示在畫面上的資訊，請按一下視窗右上角的說明按鈕，然後按一下該項目。說明按鈕的圖示是一個問號。

3

鍵台

本電腦具有一個嵌入式數字鍵台，並支援選購的外接式數字鍵台或包含數字鍵台的選購外接式鍵盤。



您電腦的外觀可能會與本章中圖例所示有些許不同。

使用嵌入式數字鍵台

嵌入式數字鍵台的 15 個按鍵的使用方式與外接式鍵台相同。嵌入式數字鍵台啟動時，鍵台上每一個按鍵都會執行按鍵右上角圖示所指示的功能。



項目	組件
----	----

- | | |
|---|---------------------|
| ❶ | fn 鍵 |
| ❷ | 數字鎖定 (num lock) 指示燈 |
| ❸ | num lk 鍵 |
| ❹ | 嵌入式數字鍵台 |
-

啟用和停用嵌入式數字鍵台

按下 **fn+num lk** 以啟用嵌入式數字鍵台。數字鎖定 (num lock) 指示燈會亮起。再按 **fn+num lk** 一次，按鍵會恢復標準的鍵盤功能。



當將外接式鍵盤或數字鍵台連接至電腦或選購的接駁裝置時，就無法使用嵌入式數字鍵台。

切換嵌入式數字鍵台上的按鍵功能

您可以使用 **fn** 鍵或 **fn+shift** 組合鍵，暫時切換嵌入式數字鍵台按鍵的標準鍵盤功能和鍵台功能。

- 若要在鍵台關閉時，將鍵台按鍵功能變更為鍵台功能，請同時按住 **fn** 鍵和鍵台按鍵。
- 若要在鍵台啟動時，暫時將鍵台按鍵當成標準按鍵使用：
 - 按住 **fn** 鍵來鍵入小寫字。
 - 按住 **fn+shift** 來鍵入大寫字。

使用外接式數字鍵台

大部分外接式數字鍵台上的大部分按鍵都會隨數字鎖定 (num lock) 模式開啓或關閉而有不同的功能。預設會停用數字鎖定 (num lock) 模式。例如：

- 數字鎖定 (num lock) 啓動時，大多數鍵台的按鍵會鍵入數字。
- 數字鎖定 (num lock) 關閉時，大多數鍵台的按鍵都會執行方向鍵、上一頁、或下一頁等功能。

外接式數字鍵台上的數字鎖定 (num lock) 開啓時，電腦上的數字鎖定 (num lock) 指示燈會亮起。外接式數字鍵台上的數字鎖定 (num lock) 關閉時，電腦上的數字鎖定 (num lock) 指示燈會熄滅。

在連接外接式數字鍵台後，就無法啓用嵌入式數字鍵台。

工作時啟用或停用數字鎖定 (num lock) 模式

若要在工作時啓動或關閉外接式數字鍵台的數字鎖定 (num lock)：

- » 按下外接式數字鍵台（而非電腦）的 **num lk** 鍵。

觸控筆和指令控制項 (僅限平板 PC 機型)

您可以藉由語音（僅支援英語）、觸控筆，與指令控制項來輸入並存取平板 PC 上的資訊。本章提供使用觸控筆與指令控制項的相關資訊。

觸控筆

您可以使用觸控筆，在支援觸控筆的特定程式（例如 Tablet PC 輸入面板）、所有 Microsoft Office 應用程式，以及其他大多數的 Windows 程式和公用程式中書寫。在大多數的 Windows 程式中，您使用觸控筆在螢幕上寫入的資訊都可以進行存檔、搜尋、和分享。

使用觸控筆輸入資訊

識別觸控筆筆尖與觸控筆按鈕

每當觸控筆筆尖 ❶ 或清除器 ❷ 距離螢幕 1.27 公分 (0.5 英寸) 左右時，就能與平板 PC 互動。觸控筆按鈕 ❸ 可模擬外接式滑鼠的右鍵功能。

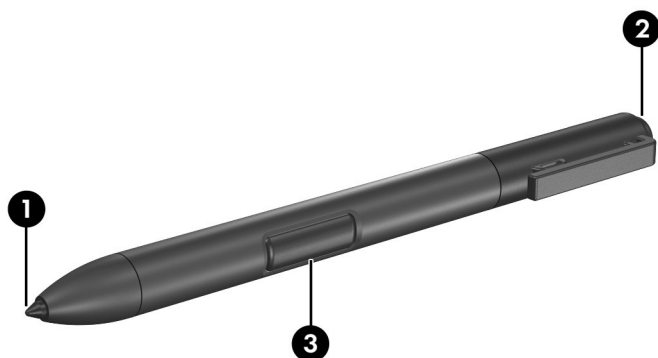

觸控筆握法

以使用一般的筆或鉛筆的握法，握住觸控筆。注意，當手握住觸控筆時，小心不要壓到觸控筆按鈕。

當您注視觸控筆的移動情形時，請將焦點放在指標上，而非筆尖。

使用觸控筆執行滑鼠按鍵的動作

如要執行類似外接式滑鼠左鍵的功能，來選取螢幕上的項目：

- » 請使用觸控筆的筆尖點選項目。

如要執行類似外接式滑鼠連按兩下按鍵的功能，來選取螢幕上的項目：

- » 請使用觸控筆的筆尖點選項目兩次。

如要執行類似外接式滑鼠右鍵的功能，來選取項目：

- » 按住觸控筆按鈕，再用觸控筆的筆尖點選項目。

使用觸控筆執行其他程序

除了模擬滑鼠按鍵的功能之外，觸控筆還可以執行以下工作：

- 若要顯示指標位置，請將觸控筆筆尖靠近平板 PC 螢幕上方並握住，但請勿讓筆尖碰觸螢幕。
- 如要顯示與螢幕上項目相關的功能表選項，使用觸控筆筆尖點選螢幕。
- 若要使用觸控筆書寫，以觸控筆的筆尖直接在螢幕上書寫即可。
- 若要按下以觸控筆啟動的按鈕，請使用觸控筆的筆尖點選該按鈕。
- 若要以觸控筆清除，將觸控筆的清除器一側朝下，並移到您想刪除的手寫內容上。

壓力敏感度

平板 PC 具備壓力敏感度功能。也就是說，您可控制手寫壓力用觸控筆畫出寬度粗細不同的線條。



只有當 Tablet PC 輸入面板軟體程式已啓用時，才能使用此功能。

校正觸控筆

觸控筆可以依據預設校正或其他使用者的校正設定來運作。但是，HP 強烈建議您使用觸控筆之前，先根據您個人的書寫習慣與滑鼠動作進行校正。所有使用者，特別是慣用左手的使用者，都可以透過校正，讓觸控筆發揮最佳化的效能。

如要校正觸控筆：

1. 選擇「開始」>「控制台」>「印表機和其他硬體」>「Tablet 和畫筆設定」>「設定」標籤。
2. 選擇「校正」。
3. 依照螢幕上的指示進行。
 - ❑ 使用觸控筆準確點選每個校正標記的中心。螢幕上的校正標記會顯示為加號 (+)。
 - ❑ 請務必將觸控筆校正成適用於直向和橫向螢幕兩者。



請選擇視窗右上角的問號按鈕，然後選擇設定，即可顯示「Tablet 和畫筆設定」視窗的任何設定的資訊。

使用觸控筆筆座

爲保護觸控筆，請在不使用時將觸控筆插入平板 PC 的觸控筆筆座中，請注意筆尖端先插入。

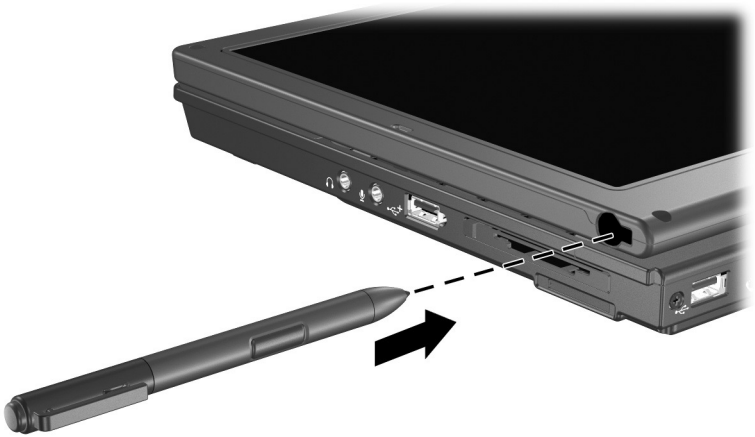

設定觸控筆偏好設定

觸控筆偏好設定可以在作業系統的「Tablet 和畫筆設定」視窗中設定。偏好設定包含最佳化手寫辨識，以及針對右手或左手使用者適用之螢幕內建功能表位置的設定。若要存取觸控筆設定：

- » 選擇「開始」>「控制台」>「印表機和其他硬體」>「Tablet 和畫筆設定」>「畫筆選項」標籤。

您在「Tablet 和畫筆設定」視窗中設定的偏好設定，僅供您的觸控筆與平板 PC 使用。

指標裝置偏好設定，例如指標速度、按下速度及滑鼠軌跡，都可在「滑鼠內容」視窗中設定。這些偏好設定可套用至系統中的任何指標裝置上。

若要存取「滑鼠內容」：

- » 請選擇「開始」>「控制台」>「印表機和其他硬體」>「滑鼠」。

更換觸控筆筆尖

請使用觸控筆隨附的夾子取出使用過的筆尖。

若要取出使用過的觸控筆筆尖：

1. 請用夾子夾住觸控筆的筆尖 ❶。
2. 將筆尖拉出觸控筆 ❷。

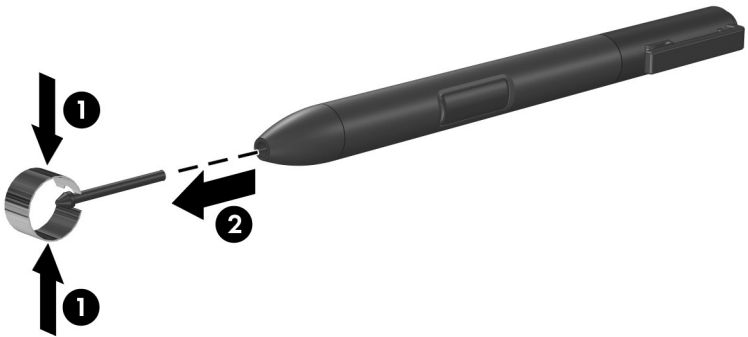

若要插入新的觸控筆筆尖：

- » 將新的筆尖插入觸控筆，直到筆尖完全就定位。



指令控制項

這 5 個指令控制項可讓您輸入使用平板 PC 時，常以鍵盤按鈕輸入的指令。當您使用螢幕小鍵盤或平板 PC 鍵盤時，也能使用指令控制項。

識別指令控制項

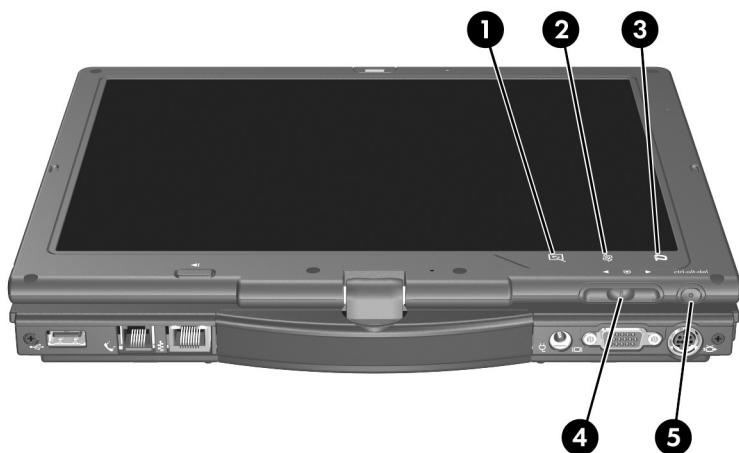

組件	說明
❶ 「Tablet PC 輸入面板」啟動按鈕 *	當 Microsoft Windows 執行時，會開啟「Microsoft Tablet PC 輸入面板」，其中包含了手寫板和螢幕小鍵盤。
❷ 「旋轉」按鈕 *	在橫向及直向之間切換影像。

(續)

組件	說明
③ 「Q」按鈕 *	當 Windows 執行時，開啟或關閉「Q」功能表。
④ 飛梭旋鈕 *	與標準鍵盤上的 enter 、向上鍵和向下鍵功能相同： <ul style="list-style-type: none">■ 向內按下即可輸入指令。■ 向上轉動即可向上捲動。■ 向下轉動即可向下捲動。
⑤ Windows 安全性按鈕 *	按下時，如果 <ul style="list-style-type: none">■ Windows 已開啟，則表示輸入 ctrl+alt+delete 指令。[†]■ 電腦設定 (Computer Setup) 公用程式已開啟，則表示輸入重新開機指令。

* 本表格說明預設的設定。有關更功能的資訊，請參閱本章稍後的「[設定指令控制項偏好設定](#)」。

[†] 為了保護您的工作與系統，您無法使用螢幕小鍵盤上的 **ctrl**、**alt** 和 **del** 鍵，來輸入 **ctrl+alt+delete** 指令。

指令控制項快速導覽

下表說明每個指令控制項的預設設定和啟動程序。

- 若要啟動以觸控筆啟動的按鈕，請使用觸控筆的筆尖點選該按鈕。
- 若要啟動以手動啟動的按鈕，請按住再放開按鈕。

按鈕	預設功能	啟動
「Tablet PC 輸入面板」啟動按鈕 *	開啟與關閉 Tablet PC 輸入面板，其中包含手寫板和螢幕小鍵盤。	觸控筆
「旋轉」按鈕 *	在橫向及直向之間切換影像。	觸控筆
「Q」按鈕 *	開啟與關閉「Q」功能表。	觸控筆
Windows 安全性按鈕 *	在 Windows 中，與標準鍵盤上的 ctrl+alt+delete 指令相同。 在電腦設定 (Computer Setup) 公用程式中，與某些電腦的重新開機按鈕功能相同。	手動
飛梭旋鈕 *	輸入指令或向上/向下捲動影像。	手動

* 您可將這些控制項程式化。如需指示說明，請參閱本章稍後中的「設定指令控制項偏好設定」。

使用指令控制項

「Tablet PC 輸入面板」啟動按鈕

當平板 PC 在 Windows 中時，使用觸控筆筆尖點選「Tablet PC 輸入面板」啟動按鈕，即可開啓 Tablet PC 輸入面板。Tablet PC 輸入面板會顯示支援手寫的手寫板，同時也會顯示鍵盤。

「旋轉」按鈕

當在 Windows 中時，使用觸控筆筆尖點選「旋轉」按鈕，即可將螢幕上的影像旋轉 90 度。例如，如果影像本來是橫向，您可以點選「旋轉」按鈕，將影像轉為直向。

「Q」按鈕

當在 Windows 中時，使用觸控筆筆尖按下「Q」按鈕，即可開啓或關閉「Q」功能表。「Q」功能表讓您快速存取可程式化工作和目的地，包括

- 系統控制項，例如音量和螢幕亮度。
- 按鍵模擬，例如擷取畫面，其功能類似標準鍵盤上的 **prt scr** 鍵。
- 磁碟機/光碟機、網路、或網際網路上的程式、檔案、或資料夾。

有關使用「Q」功能表的其他資訊，請參閱 [〈鍵盤〉](#)。

Windows 安全性按鈕

當在 Windows 中時，按下 Windows 安全性按鈕即可輸入 `ctrl+alt+delete` 指令，或當在設定 (Setup) 公用程式中時，按下 Windows 安全性按鈕則可輸入重新開機指令。

Ctrl+alt+delete 指令

當在 Windows 中時，Windows 安全性按鈕會顯示「Windows 工作管理員」，讓您可以鎖定、登出，或將平板 PC 關機、啟動待機或休眠。

- `ctrl+alt+delete` 視窗中所提供的「關機」選項，可讓您在系統沒有回應的時候，放心地將平板 PC 關機。
- 「工作管理員」會顯示所有已開啓程式的狀態，並讓您關閉沒有回應的程式。

如果在「Windows 安全性」視窗中選擇「關機」之後，系統仍然沒有回應，請推動並按住電源開關 5 秒鐘。有關在非 Windows 程式中使用 `ctrl+alt+delete` 指令的資訊，請參閱該程式說明文件。

重新開機指令

「Windows 安全性」按鈕會模擬大多數電腦上可找到的重新開機按鈕。在電腦設定 (Computer Setup) 公用程式開啓時按下 Windows 安全性按鈕，將會重新啓動平板 PC，而且所有未儲存的資訊都會遺失。

當系統停止回應時，重新開機功能可用來還原系統正常功能。

飛梭旋鈕

手動按下或旋轉飛梭旋鈕，以輸入指令或垂直捲動：

- 向內按飛梭旋鈕即可模擬標準鍵盤上 **enter** 鍵的功能。
- 向上或向下旋轉飛梭旋鈕即可向上或向下捲動影像。

根據預設設定，飛梭旋鈕與標準鍵盤上的向上鍵/向下鍵一樣，一行一行地捲動。飛梭旋鈕可以像標準鍵盤上的上一頁/下一頁按鍵一樣，設定成一頁一頁地捲動，或是像滑鼠滾輪一樣，一次捲動 3 行。除了捲動功能外，還可進行其他設定。如需指示，請參閱本章之後的「[設定指令控制項偏好設定](#)」。

設定指令控制項偏好設定

所有指令控制項（除了飛梭旋鈕的 **enter** 功能外）都可以自訂，以便啟動應用程式、模擬按鍵組合，或執行預設的系統功能。

每個可程式化的指令控制項都可以指定 4 種設定。每種設定僅適用於下列 4 種檢視之一：

- 直向 – 主要
- 直向 – 次要
- 橫向 – 主要
- 橫向 – 次要

指令控制項偏好設定可在「**Tablet** 和畫筆設定」視窗中設定。設定偏好設定之前，您必須先選擇一種檢視。當您選擇一種檢視，「**Tablet** 和畫筆設定」視窗中的「**按鈕位置**」窗格會顯示該檢視的圖例。

如果您不熟悉這 4 種檢視，可在設定指令控制項偏好設定之前，先閱讀本節稍後「[選擇檢視](#)」。

選擇檢視

在「直向 – 主要」和「直向 – 次要」檢視中，影像會以直向方向，垂直顯示。在「橫向 – 主要」和「橫向 – 次要」檢視中，影像會以橫向方向，水平顯示。

- 當您以手持方式使用平板 PC 時，直向檢視的效果最佳。
- 當您在選購的外接式顯示器或投影機上顯示影像時，橫向檢視的效果最佳。

在主要檢視（直向 – 主要和橫向 – 主要）中，影像會依順時鐘方向、切換垂直及水平。在次要檢視（直向 – 次要和橫向 – 次要）中，影像會依逆時鐘方向、切換垂直及水平。

- 慣用左手的使用者可能會覺得次要檢視更方便。
- 建議您使用內建無線裝置時，不要使用次要檢視。使用次要檢視時，平板 PC、外接式裝置、和使用者通常會佔用空間，因而導致天線受阻。

當您使用直向檢視面對平板 PC 螢幕時，天線（無法從平板 PC 外觀看到）會位於平板 PC 上方的左右兩側。

若要在直向 – 主要、橫向 – 主要、直向 – 次要、及橫向 – 次要檢視間切換系統：

1. 按下「Q」按鈕。
2. 從「Q」功能表選擇檢視。

有關使用「Q」功能表的詳細資訊（包含新增或移除其中項目的指示），請參閱〈[鍵盤](#)〉。

指定或變更偏好設定

若要指定或變更可程式化指令控制項的功能：

1. 選擇「開始」>「控制台」>「印表機和其他硬體」>「Tablet 和畫筆設定」>「Tablet 按鈕」標籤。
2. 在「按鈕設定」下拉式清單中，選擇您的偏好設定要使用的檢視。
3. 在「Tablet 按鈕」對話方塊中，選擇您要指定的按鈕。
 - 若要指定或變更向上轉動飛梭旋鈕的功能，請選擇「向上」。
 - 若要指定或變更向下轉動飛梭旋鈕的功能，請選擇「向下」。
4. 請選擇「變更」。
5. 請在「動作」對話方塊中選擇您的偏好設定，然後選擇「確定」或「套用」以儲存您的偏好設定。

將所有指令控制項還原為預設設定

若要將*所有*指令控制項的設定還原為預設設定：

1. 請選擇「開始」>「控制台」>「印表機和其他硬體」>「Tablet 和畫筆設定」>「Tablet 按鈕」標籤。
2. 在「按鈕設定」下拉式清單中，選擇您要將所有指令控制項變更為預設設定的檢視。
3. 請選擇「重設」。
4. 請選擇「套用」，然後再按一下「確定」。

螢幕小鍵盤

Tablet PC 輸入面板會在螢幕上顯示鍵盤。此螢幕小鍵盤可模擬標準鍵盤的功能。

若要開啓 Tablet PC 輸入面板，請使用觸控筆點選「Tablet PC 輸入面板」啓動按鈕，然後選擇螢幕左下角的螢幕小鍵盤圖示。

- 若要鍵入，請點選按鍵。
- 若要讓顯示在頂端列的按鍵在數字鍵或功能鍵之間切換，請點選「Func」。
- 若要輸入 **ctrl+alt+delete** 指令，請按下平板 PC 上的 Windows 安全性按鈕。爲了保護您的工作與系統，您無法使用螢幕小鍵盤上的 **ctrl**、**alt** 和 **del** 鍵，來輸入 **ctrl+alt+delete** 指令。

有關使用 Tablet PC 輸入面板的其他資訊，請參閱本章稍早的「[Tablet PC 輸入面板](#)」啓動按鈕」一節。

索引

字母

- ctrl+alt+delete 指令 4-12
- enter 指令 4-13
- fn 鍵 3-2
- HP 快速啟動按鈕 2-6
 - 「Q」功能表
 - 按鈕程序 4-11
 - 描述 4-11
 - 「Q」按鈕 4-9
- Tablet PC 輸入面板 4-16
 - 「Tablet PC 輸入面板」啟動按鈕 4-8, 4-11
- Windows 安全性按鈕
 - 程序 4-12
 - 識別 4-9

四劃

- 切換顯示器與影像 2-2

五劃

- 以觸控筆啟動的按鈕
 - 「Q」功能表 4-9
 - 「Tablet PC 輸入面板」
 - 啟動 4-8
 - 旋轉 4-8
- 功能鍵 2-1
- 外接式鍵台 3-4
- 外接式顯示器，切換影像 2-4

七劃

- 快速鍵
 - 切換影像 2-4
 - 其他的顯示器 2-2
 - 指令的快捷參考 2-2
 - 降低螢幕亮度 2-2
 - 從待機恢復工作 2-2
 - 啟動/關閉周圍光線感應器 2-2
 - 啟動待機 2-2
 - 清除系統資訊 2-2
 - 清除電池資訊 2-2
 - 增加螢幕亮度 2-2
 - 顯示系統資訊 2-2
 - 顯示電池資訊 2-2
 - 投影器，切換顯示器 2-4
 - 系統資訊，顯示 2-2
 - 系統鎖定 4-12
- ## 八劃
- 並排，設定偏好設定 2-18
 - 周圍光線感應器
 - 啟動 2-5
 - 設定 2-19
 - 直向 4-14
 - 直向檢視，主要和次要 4-14

九劃

待機

以快速鍵啓動 2-2

恢復 2-3

按鈕

esc 4-13

Q 4-11

Windows 安全性 4-9,
4-12

「Tablet PC 輸入面板」

啓動 4-11

右指標桿 1-2

右觸控板 1-2

左指標桿 1-2

左觸控板 1-2

重新開機 4-12

旋轉 4-11

資訊中心 2-9

簡報模式 2-8

觸控筆 4-2

另請參閱 飛梭旋鈕

指令控制項

快速導覽 4-10

程序 4-11

識別 4-8

指示燈，數字鎖定

(num lock) 3-2

指標桿，使用 1-3

指標裝置

指令控制項 4-8

設定偏好設定 4-6

觸控筆 4-1

指標裝置偏好設定 1-4

重新開機（緊急關機）4-12

飛梭旋鈕

位置 4-9

使用 4-13

程序 4-13

十一劃

停用

內建鍵台 3-3

數字鎖定 (num lock) 3-4

偏好設定，設定其他 2-20

將平板 PC 關機 4-12

控制項，指令 4-8

啓用

內建鍵台 3-3

數字鎖定 (num lock) 3-4

旋鈕，飛梭 4-13

「旋轉」按鈕 4-8

設定偏好設定 4-13

程序 4-11

軟體

Tablet PC 輸入面板 4-16

「Windows 安全性」

視窗 4-12

工作管理員 4-12

安裝 4-2

電腦設定 (Computer
Setup) 公用程式 4-12**十二劃**

嵌入式數字鍵台 3-3

筆座，觸控筆 4-5

視訊裝置，來回切換

影像 2-2

十三劃

滑鼠，使用 1-4

當機，系統 4-12

電池電量顯示快速鍵 2-2

電視，切換影像至或自 2-2

電源，配置 2-12
電腦設定 (Computer Setup)
 公用程式
 重新啓動平板 PC 4-12

十五劃

數字鍵，在螢幕小
 鍵盤上 4-16
數字鍵台 3-3
數字鎖定 (num lock)
 指示燈 3-3
數字鎖定 (num lock) 鍵 3-3

十六劃

橫向 4-14
橫向檢視，主要和次要 4-14
螢幕小鍵盤 4-16
螢幕亮度 2-5
錄放影機，切換影像至
 或自 2-2
頭頂式投影機，切換顯示器
 至或自 2-2

十七劃

縮放 (Zoom)，設定偏好
 設定 2-18
鍵
 fn 3-2, 3-3
 num lk 3-2, 3-3
 內建鍵盤 3-3

鍵台
 外接式 3-4
 啓用/停用 3-3
 嵌入式數字 3-2

鍵盤

 支援的外接式 USB 4-1
 螢幕 4-16

十八劃

簡報按鈕 2-8

十九劃

關閉平板 PC 4-12

二十劃以上

觸控板 1-2
 使用 1-3
 設定偏好設定 1-4
觸控筆
 以觸控筆啓動的按鈕 4-8
 更換筆尖 4-7
 校正 4-4
 設定偏好設定 4-6
 連接 4-5
 輸入資訊 4-2
觸控筆按鈕 4-2
觸控筆筆座 4-5
顯示器
 切換影像至或自 2-2, 2-4
顯示器，外接式，切換
 顯示器 2-4

© Copyright 2006 Hewlett-Packard Development Company, L.P.

Microsoft 及 Windows 是 Microsoft Corporation 在美國的註冊商標。

本文件包含的資訊可能有所變更，恕不另行通知。HP 產品與服務的保固僅列於隨產品及服務所附的明確保固聲明中。本文件的任何部份都不可構成任何額外的保固。HP 不負責本文件在技術上或編輯上的錯誤或疏失。

指標裝置與鍵盤

第 1 版：2006 年 5 月

文件編號：405783-AB1