

Aan de slag

De enige garanties voor Hewlett-Packard-producten en –diensten staan vermeld in de garantieverklaringen bij die producten en diensten. De informatie in dit document kan niet worden opgevat als een aanvullende garantie. HP aanvaardt geen aansprakelijkheid voor technische fouten, drukfouten of weglatingen in dit document.

HP aanvaardt geen verantwoordelijkheid voor het gebruik of de betrouwbaarheid van de HP software op apparatuur die niet door HP is geleverd.

Dit document bevat informatie die het eigendom is van HP en die door de wetten op het auteursrecht wordt beschermd. Geen enkel deel van dit document mag worden gefotokopieerd, veeelvoudigd of in een andere taal vertaald zonder de schriftelijke toestemming van Hewlett-Packard Company.

Hewlett-Packard Company
P.O. Box 4010
Cupertino, CA 95015-4010
VS

Copyright © 2000–2006 Hewlett-Packard Development Company, L.P.

Wordt in de Verenigde Staten mogelijk onder licentie geleverd met één of beide van de Amerikaanse patentnummers 4,930,158 en 4,930,160 tot 28 augustus, 2008.

Microsoft en Windows Vista zijn in de VS gedeponeerde handelsmerken van Microsoft Corporation.

Het Windows-logo en Windows Vista zijn handelsmerken of gedeponeerde handelsmerken van Microsoft Corporation in de Verenigde Staten en/of andere landen/regio's.

HP ondersteunt het legale gebruik van technologie en verleent geen goedkeuring of aanmoediging voor het gebruik van onze producten voor andere doeleinden dan deze toegestaan onder het auteursrecht.

De informatie in dit document kan zonder voorafgaande kennisgeving worden gewijzigd.

Inhoudsopgave

Ondersteuning.....	1
Handleidingen zoeken	1
Handleidingen zoeken op het web	1
Help en ondersteuning op het scherm gebruiken	2
De map Help en hulpmiddelen gebruiken	2
HP Connections of Compaq Connections gebruiken	2
Berichten opvragen.....	3
Berichten uitschakelen	3
Berichten opnieuw activeren	4
De computer voor de eerste keer inschakelen	5
De computer veilig en comfortabel gebruiken.....	5
De computer beschermen	5
Wachtwoorden gebruiken	6
Antivirussoftware gebruiken	7
Firewallsoftware gebruiken	8
Essentiële beveiligingsupdates installeren.....	8
De computer voor de eerste keer inschakelen.....	9
De computer uitschakelen	9
De optie Afsluiten gebruiken	10
Vergrendeling gebruiken	10
Slaapstand gebruiken	10
De hibernation-stand gebruiken	11
Slaap-, hibernation- of afwezigheidsstand automatisch activeren	12
De computer opnieuw opstarten	12
Verbinding met het internet.....	13
Aanmelden voor updates op de software	14
Gebruikersaccounts instellen op de nieuwe computer.....	15
Wachtwoorden maken.....	15
Richtlijnen voor het installeren van software en hardware	16
Bestanden en instellingen van uw oude computer overzetten naar uw nieuwe computer	17

HP Total Care Advisor gebruiken.....	17
Het toetsenbord gebruiken	19
Voorzieningen van het toetsenbord identificeren	19
Alfanumerieke toetsen	19
Functietoetsen	20
Bewerkingstoetsen	20
Pijltoetsen	20
Numerieke toetsen	21
Toetsenbordlampjes	21
Speciale knoppen.....	22
Speciale knoppen op het toetsenbord identificeren	22
De knoppen op het toetsenbord aanpassen	25
Sneltoetsen	25
De muis gebruiken.....	27
De muisknoppen gebruiken.....	27
Schuiven.....	28
Automatisch schuiven	28
Functie Pannen	28
Functies van de muisknoppen omwisselen.....	29
De snelheid van de muiswijzer wijzigen	29
De afstandsbediening voor Windows Media Center gebruiken.....	31
Overzicht van de knoppen op de afstandsbediening	33
Teletekstknoppen	35
De afstandsbediening gebruiken	36
Problemen met de afstandsbediening oplossen.....	37
De sensor ontvangt geen signaal van de afstandsbediening.....	38
Kennismaking met de software op de computer	39
Meer leren over software.....	39
Het bureaublad gebruiken	39
Pictogrammen van het bureaublad verwijderen	40
Bureaubladpictogrammen terughalen	40
Het menu van de Windows Start knop gebruiken	40
Het menu Alle programma's gebruiken.....	40
De lijst Alle programma's organiseren	41
Het Configuratiescherm gebruiken	41
Het formaat van vensters aanpassen	42
Werken met digitale afbeeldingen	42
Over het internet	43
Een browser gebruiken	44
Zoeken op het internet	44
Toegang tot het internet beperken.....	45

Antivirussoftware gebruiken	45
Norton Internet Security configureren en registreren	46
De planning van een virusscan met Norton Internet Security wijzigen.....	46
E-mail verzenden en ontvangen.....	47
Windows Mail gebruiken	47
Het e-mailprogramma van uw internetaanbieder gebruiken	47
Tabel met een overzicht van de software	48
Bestanden beheren.....	51
Bestanden organiseren met mappen	51
Mappen maken.....	52
Bestanden verplaatsen	52
Bestanden zoeken	53
Namen van bestanden wijzigen	54
Bestanden verwijderen	54
Bestanden terugzetten vanuit de Prullenbak.....	55
Bestanden kopiëren	55
Een printer gebruiken.....	55
Cd- en dvd-stations gebruiken	57
De cd- en dvd-stations gebruiken	57
Omgaan met cd's en dvd's.....	57
Cd's en dvd's plaatsen en verwijderen	58
Informatie betreffende compatibiliteit	59
Tabel met schijffuncties en compatibiliteitsinformatie	60
Overzicht van optische stations	61
De geheugenkaartlezer gebruiken.....	63
Handleiding voor het plaatsen van media	64
Meer over het activiteitslampje	67
Een geheugenkaart formatteren.....	67
Problemen met de geheugenkaartlezer oplossen	68
De HP Personal Media Drive en HP Pocket Media Drive gebruiken	69
Het station aansluiten	70
Het station in een schijfpositie plaatsen	70
Het station aansluiten op een computer zonder schijfpositie	71
Het station identificeren en een stationsletter toewijzen.....	72
Het station gebruiken	73
Bestanden handmatig overbrengen naar een andere computer	73
Het station loskoppelen	74
Problemen met de HP Media Drive oplossen	75

Windows Media Center gebruiken.....	77
Functies van Windows Media Center gebruiken.....	78
Live-tv bekijken en opnemen.....	79
De juiste muziek op het juiste moment.....	79
FM- of Internetradio afspelen.....	79
Uw digitale herinneringen delen.....	80
Maak van uw woonruimte een theater.....	80
Windows Media Center configureren.....	80
Windows Media Center openen met een muis.....	81
Windows Media Center openen met de afstandsbediening van Media Center.....	81
Menubalken van Windows Media Center.....	82
Navigeren in Windows Media Center.....	82
Systeemmenu van Windows Media Center.....	84
Energie-instellingen van Windows Media Center gebruiken.....	85
Resterende stappen van de configuratiewizard uitvoeren.....	85
Menu Start van Windows Media Center.....	88
Items in het menu Start van Windows Media Center.....	88
Online media.....	89
Instellingen van Windows Media Center wijzigen.....	89
Categorieën van instellingen voor Windows Media Center.....	90
Cd's, dvd's of vcd's afspelen.....	93
Muziek gebruiken.....	93
Muziek gebruiken met Windows Media Center.....	94
De muziekbibliotheek gebruiken.....	95
Muziek toevoegen aan de muziekbibliotheek.....	95
Muziekbestanden toevoegen vanaf uw harde schijf.....	95
Muziekbestanden toevoegen vanaf een cd.....	96
Muziekbestanden verwijderen uit de muziekbibliotheek.....	97
Ondersteunde typen muziekbestanden gebruiken.....	97
Muziekbestanden afspelen in Muziek.....	98
Instellingen voor visualisaties wijzigen.....	99
Een album afspelen in Muziek.....	100
Een nummer afspelen in Muziek.....	100
Een wachtrij maken in Muziek.....	101
Een album zoeken en afspelen in Muziek.....	102
Albumgegevens gebruiken.....	102
De zoekfunctie gebruiken.....	103
Zoeken naar muzieknummers en -bestanden.....	103
Een afspeellijst maken in Muziek.....	104
Muziekbestanden in Muziek kopiëren naar een cd.....	105
Andere muziek gebruiken.....	106
Radio gebruiken.....	107

Naar FM-radio luisteren	108
Het tv-signaal instellen.....	109
FM-radiostations spelen.....	110
Ingestelde radiostations sorteren en gebruiken	112
Ingestelde radiostations gebruiken	113
Online meer radio luisteren	113
FM-radio en het tv-signaal tegelijkertijd gebruiken	115
Muziek-cd's spelen	115
Cd's afspelen met Windows Media Player	115
Dvd's afspelen	116
Land-/regiocodes gebruiken	116
Dvd's gebruiken in Windows Media Center	116
Dvd-films afspelen in Windows Media Center	117
De dvd-instellingen wijzigen	118
De taal van de dvd-film aanpassen	118
Dvd-opties voor de afstandsbediening wijzigen	119
Closed captioning voor dvd wijzigen	120
Dvd-audio-instellingen wijzigen	121
Dvd's afspelen met Windows Media Player	121
Video-cd's (Vcd's) spelen.....	122
Video-cd's (vcd) afspelen met de Windows Media Player.....	122
Audio- en gegevensschijven maken	123
Herschrijfbaar schijven wissen vóór het opnemen	124
Werken met audio-cd's	124
Tips voor audio-cd's.....	125
Voordat u begint schijven te maken	125
Audio-cd's maken	125
Jukebox-schijven maken.....	126
Videoschijven maken	126
Een schijf kopiëren	127
Gegevensschijven maken	128
Schijven met foto's (diavoorstellingen) maken.....	128
Een schijflabel maken met LightScribe	129
Een papieren schijflabel maken	130
Werken met afbeeldingen en video's	133
Werken met digitale afbeeldingen.....	133
Afbeeldingen bekijken in Windows Media Center.....	134
Afbeeldingen toevoegen in Windows Media Center.....	134
Afbeeldingsbestanden toevoegen vanaf uw harde schijf.....	134

Afbeeldingen bekijken in Windows Media Center.....	135
Afbeeldingen weergeven als een diavoorstelling	136
Een diavoorstelling weergeven met muziek	136
Ondersteunde bestandstypen voor afbeeldingen gebruiken in Windows Media Center.....	137
Afbeeldingen bewerken in Windows Media Center.....	137
Rode ogen of contrast corrigeren.....	137
Afbeeldingen bijsnijden in Windows Media Center	138
Afbeeldingen draaien	139
Afbeeldingen afdrukken in Windows Media Center.....	139
Afbeeldingen kopiëren naar cd's en dvd's in Windows Media Center	140
Video's afspelen in Windows Media Center	140
Digitale video's afspelen	141
Ondersteunde typen videobestanden gebruiken	142
Videobestanden overbrengen en opnemen	142
Analoge en digitale videobestanden opnemen	142
Een cd/dvd met videobestanden maken in Windows Media Center	143
Films maken met muvee autoProducer.....	145
Stappen voor het maken van een film	145
muvee autoProducer gebruiken	146
Aan de slag.....	146
Video van een digitale videocamera vastleggen.....	148
Video's toevoegen	149
Afbeeldingen toevoegen.....	150
Muziek toevoegen	151
De stijl selecteren.....	152
Instellingen wijzigen	152
Begintitels en aftiteling toevoegen	153
De film maken	154
Een voorbeeld van de film afspelen	154
De film wijzigen	154
Het filmproject opslaan	155
Het filmproject opnemen op schijf.....	156
muvee autoProducer upgraden.....	157
Tv-programma's bekijken en opnemen	159
Navigeren in Tv + films	159
Tv kijken.....	161
Naar live-tv kijken.....	161
Het afspelen van tv regelen.....	162
De afstandsbediening gebruiken in Tv + films.....	163

De Tv-programmagids gebruiken	164
Windows Media Center gebruiken zonder de Gids	165
Tv-programmagids-fouten	165
De Tv-programmagids weergeven	166
Instellen hoe Media Center de gids downloadt	167
De gids handmatig downloaden	168
Een postcode toevoegen om de correcte gids te ontvangen	168
Ontbrekende kanalen toevoegen aan de gids	169
Kanalen in de gids bewerken of verwijderen	170
Naar tv-programma's zoeken	171
Tv-programma's zoeken via categorieën	172
Tv-programma's opnemen	172
Opnemen van tv via de gids	173
Programma's handmatig opnemen zonder de gids te gebruiken	174
Opnamekwaliteit en opslagruimte op de vaste schijf	175
Tv-programma's bekijken die zijn opgeslagen op de HP Media Drive	176
Over opnamen van tv naar de HP Media Drive	176
Tv-programma's opnemen naar de HP Media Drive	177
Het tv-opnamepad wijzigen naar de HP Media Drive	178
Het tv-opnamepad wijzigen naar de lokale vaste schijf	178
Map Tv-opnamen voor Media Center toevoegen	178
Schijfruimte voor het opnemen van tv-programma's	179
De lijst tv-opnamen bijwerken na het verwijderen van de HP Media Drive	179
Systeemvereisten om tv-opnamen te bekijken op andere computers	179
Tv-opnamen kopiëren naar dvd of cd	180
Media kopieerbeveiliging	181
Tv-opnamen afspelen	181
Dvd-films afspelen in Windows Media Center	182
Index.....	183

Handleidingen zoeken

Handleidingen op het scherm zijn beschikbaar in de map Gebruikershandleidingen (alleen bij bepaalde modellen).

- 1 Klik op de **Windows Start knop**[®] op de taakbalk.
- 2 Klik op **Alle programma's**.
- 3 Klik op **User Guides (Gebruikershandleidingen)**.
- 4 Klik op een item om het te bekijken of te gebruiken.



OPMERKING: Als er geen titels van handleidingen worden vermeld, zijn er voor uw computer geen handleidingen beschikbaar.

Handleidingen zoeken op het web

U kunt handleidingen en informatie voor uw computer zoeken door via het internet naar de website voor ondersteuning te gaan.

- 1 Ga naar **<http://www.hp.com/support>** in uw webbrowser.
- 2 Selecteer uw land/regio en taal.
- 3 Klik op **Ondersteuning en drivers**.
- 4 Klik op **Bekijk supportinformatie of los een probleem op**, geef het modelnummer van uw computer op en klik op **Zoeken** .
- 5 Klik op **Handleidingen**.
- 6 Zoek de gewenste handleiding en ga op een van de volgende manieren te werk:
 - Klik op de titel om het bestand weer te geven in Adobe Acrobat Reader (u kunt dit programma downloaden van de pagina Handleidingen als het nog niet op uw computer geïnstalleerd is).
 - Klik met de rechtermuisknop op de titel, selecteer **Doel opslaan als**, geef de locatie op de computer op waar u het bestand wilt opslaan, geef het bestand een andere naam (maar behoud de extensie .pdf) en klik vervolgens op **Opslaan**.

Help en ondersteuning op het scherm gebruiken

Informatie over de computer vindt u via Help en ondersteuning op het scherm (alleen op bepaalde modellen). Hier vindt u koppelingen naar updates van stuurprogramma's, toegang tot opties voor technische ondersteuning en informatie over veelgestelde vragen.

U opent Help en ondersteuning als volgt:

- Druk op de toets Help (alleen op bepaalde modellen) op uw toetsenbord.

Of:

- Klik op de **Windows Start knop** op de taakbalk en klik vervolgens op **Help en ondersteuning**.

De map Help en hulpmiddelen gebruiken

De map Help en hulpmiddelen bevat speciale hulpmiddelen voor computergebruikers, zoals informatie over ondersteuning en programma's.

Ga als volgt te werk om de items in de map Help en hulpmiddelen te zien:

- 1 Klik op de **Windows Start knop** op de taakbalk.
- 2 Klik op **Alle programma's**.
- 3 Klik op **Help en hulpmiddelen**.
- 4 Klik op een item om het te bekijken of te gebruiken.

HP Connections of Compaq Connections gebruiken

HP Connections of Compaq Connections (alleen op bepaalde modellen) is een op internet gebaseerde service van HP om u belangrijke informatie over uw computer te verschaffen.

- Productaankondigingen
- Tips
- Speciale aanbiedingen voor uw computer

U ontvangt de berichten terwijl u met het internet bent verbonden en er verschijnt een waarschuwing of mededeling op het bureaublad. De berichten kunnen ook worden weergegeven in HP Total Care Advisor. U kunt de berichten bekijken als ze binnenkomen of ze op een later tijdstip lezen.

U kunt de updates die zijn geleverd via HP Connections of Compaq Connections ook vinden via de ondersteuningswebsite onder de informatie over uw computermodel.

Berichten opvragen

Nadat u een bericht bekeken of gesloten hebt, wordt het niet meer automatisch weergegeven.

Om een eerder ontvangen bericht te lezen opent u HP Connections of Compaq Connections:

- 1 Klik op de **Windows Start knop** op de taakbalk.
- 2 Klik op **Alle programma's**.
- 3 Klik op **Help en hulpmiddelen**.
- 4 Klik op **HP Connections** of **Compaq Connections**. Het venster HP Connections of Compaq Connections wordt geopend.
 - Als HP Connections of Compaq Connections op uw systeem is geactiveerd, klikt u op **View messages (Berichten weergeven)** om een lijst van eerder ontvangen berichten weer te geven. Dubbelklik op de berichtstitel in het venster om het bericht te lezen. U kunt dit venster sluiten. HP Connections of Compaq Connections blijft actief.
 - Als HP Connections of Compaq Connections niet geactiveerd is op uw systeem, bevat het scherm een knop **Activate (Activeren)** om de service te activeren. Klik op **Activate** om de service te starten en een lijst weer te geven van eerder ontvangen berichten.

Berichten uitschakelen

OPMERKING: Als deze service uitgeschakeld is, kunt u geen berichten ontvangen van HP Connections of Compaq Connections, dus ook geen berichten met belangrijke informatie voor de werking van uw computer.

U kunt de service HP Connections of Compaq Connections als volgt uitschakelen:

- 1 Klik op de **Windows Start knop** op de taakbalk.
- 2 Klik op **Alle programma's**.
- 3 Klik op **Help en hulpmiddelen**.
- 4 Klik op **HP Connections** of **Compaq Connections**. Het venster HP Connections of Compaq Connections wordt geopend.
- 5 Klik op **Choose preferences (Voorkeuren kiezen)** en vervolgens op **Deactivate (Uitschakelen)** om de service uit te schakelen. De service blijft uitgeschakeld totdat u deze opnieuw activeert.

Berichten opnieuw activeren

Als u de service HP Connections of Compaq Connections opnieuw activeert, is de service actief wanneer u met het internet bent verbonden en ontvangt u automatisch berichten wanneer deze beschikbaar komen.

U schakelt de service als volgt in:

- 1** Klik op de **Windows Start knop** op de taakbalk.
- 2** Klik op **Alle programma's**.
- 3** Klik op **Help en hulpmiddelen**.
- 4** Klik op **HP Connections** of **Compaq Connections**. HP Connections of Compaq Connections wordt weergegeven.
- 5** Klik op **Activate (Activeren)** om de service opnieuw te activeren.

De computer voor de eerste keer inschakelen

De computer veilig en comfortabel gebruiken



WAARSCHUWING: Lees de *Handleiding voor veiligheid en comfort* om het risico van ernstig letsel te beperken. In die handleiding vindt u informatie over de juiste inrichting van de werkplek, de correcte houding en gezonde gewoonten bij het werken met de computer. Tevens vindt u belangrijke informatie over het veilig werken met elektrische en mechanische onderdelen.

Voordat u de computer begint te gebruiken, richt u de computer en de werkplek zo in dat u comfortabel en productief kunt werken. Raadpleeg de *Handleiding voor veiligheid en comfort* voor belangrijke ergonomische informatie.

- Klik op de **Windows Start knop** op de taakbalk, klik op **Alle programma's**, klik op **User Guides (Gebruikershandleidingen)** en klik vervolgens op **Safety & Comfort Guide (Handleiding voor veiligheid en comfort)**.

Of:

- Typ
<http://www.hp.com/ergo>
in het adresvak van uw webbrowser en druk op de toets Enter op het toetsenbord.

De computer beschermen

Bescherm uw computer, persoonlijke instellingen en gegevens tegen een groot aantal risico's door gebruik te maken van de volgende mogelijkheden:

- Wachtwoorden.
- Antivirussoftware.
- Firewallsoftware.
- Essentiële beveiligingsupdates

OPMERKING: Beveiligingsoplossingen zijn bedoeld om aanvallers af te schrikken, maar het is mogelijk dat ze aanvallen niet kunnen voorkomen en niet kunnen voorkomen dat de computer wordt misbruikt of gestolen.

Risico	Beveiligingsvoorziening
Onbevoegd gebruik van de computer of een gebruikersaccount	Wachtwoord
Computervirussen	Norton Internet Security (antivirusprogramma)
Onbevoegde toegang tot gegevens	<ul style="list-style-type: none"> ■ Norton Internet Security (firewallprogramma) ■ Updates op Windows Vista™
Onbevoegde toegang tot het configuratieprogramma, BIOS-instellingen en andere informatie die kan worden gebruikt om het systeem te identificeren	Beheerderswachtwoord
Doorlopende of toekomstige bedreigingen voor de computer	Essentiële beveiligingsupdates van Microsoft®

Wachtwoorden gebruiken

Een *wachtwoord* is een groep tekens die u kiest om de computergegevens te beveiligen. U kunt verschillende soorten wachtwoorden instellen, afhankelijk van de manier waarop u de toegang tot uw informatie wilt regelen. Wachtwoorden kunnen worden ingesteld in Microsoft Windows Vista-besturingssysteem op de computer.



VOORZICHTIG: Registreer elk wachtwoord dat u instelt, om te voorkomen dat u de computer niet meer kunt starten. Aangezien wachtwoorden niet worden weergegeven wanneer ze worden ingevoerd, gewijzigd of verwijderd, is het van groot belang om elk wachtwoord onmiddellijk te registreren en op een veilige plaats te bewaren.

U kunt hetzelfde wachtwoord gebruiken voor verschillende van de beveiligingsvoorzieningen van Windows Vista.

Neem de volgende richtlijnen in acht wanneer u een wachtwoord instelt:

- Een wachtwoord kan bestaan uit elke combinatie van maximaal acht letters en cijfers en is niet hoofdlettergevoelig.
- Een wachtwoord moet worden ingesteld en ingevoerd met dezelfde toetsen. Als u bijvoorbeeld een wachtwoord instelt met de cijfer-toetsen van het toetsenbord, wordt het wachtwoord niet herkend als u het daarna probeert in te voeren met het geïntegreerde numerieke toetsenblok.

OPMERKING: Bepaalde modellen hebben een afzonderlijk numeriek toetsenblok. Dit toetsenblok heeft dezelfde functies als de cijfer-toetsen van het toetsenbord, maar dat geldt niet voor wachtwoorden.

- Een wachtwoord dat is ingesteld in Windows Vista, moet worden ingevoerd bij een aanwijzing van Windows Vista.

Hier volgt een aantal tips voor het maken en opslaan van wachtwoorden:

- Volg de vereisten van een programma wanneer u wachtwoorden maakt.
- Schrijf de wachtwoorden op en bewaar ze op een veilige plaats uit de buurt van de computer.
- Sla wachtwoorden niet op in een bestand op de computer.
- Gebruik geen naam of andere persoonlijke informatie die gemakkelijk kan worden achterhaald door een buitenstaander.

De onderstaande tabel geeft een overzicht van de wachtwoorden in Windows Vista en een omschrijving van hun functie. Voor informatie over het instellen van wachtwoorden raadpleegt u "Wachtwoorden maken." Voor aanvullende informatie over wachtwoorden in Windows Vista, zoals het wachtwoord voor de schermbeveiliging, typt u *wachtwoorden* in het zoekvak van Help en ondersteuning.

Wachtwoord	Functie
Beheerderswachtwoord voor Windows Vista	Beschermt de toegang op beheerdersniveau tot de inhoud van de computer.
Gebruikerswachtwoord voor Windows Vista	Beschermt de toegang tot een gebruikersaccount in Windows Vista en de bijbehorende inhoud van de computer. Dit is het wachtwoord dat u moet invoeren als u de computer uit de slaapstand of de afwezigheidsstand haalt.



VOORZICHTIG: Als u het beheerderswachtwoord vergeet, hebt u geen toegang meer tot het configuratieprogramma.

Antivirussoftware gebruiken

Wanneer u de computer gebruikt voor toegang tot e-mail, een netwerk of het internet, stelt u de computer bloot aan virussen. Computervirussen kunnen het besturingssysteem, toepassingen of hulpprogramma's onuitvoerbaar maken of de werking wijzigen.

Antivirussoftware kan de meeste virussen detecteren en vernietigen, en in de meeste gevallen ook de schade repareren die virussen veroorzaken. Om te zorgen voor een continue bescherming tegen nieuw ontdekte virussen, moet de antivirussoftware up-to-date worden gehouden.

Norton Internet Security, dat in de fabriek op de computer is geïnstalleerd, bevat een antivirusprogramma. Met de software kunt u gedurende een bepaalde periode gratis updates downloaden. Het wordt dringend aangeraden om de computer ook na deze periode te beschermen tegen nieuwe virussen door een verlenging van de updateservice te kopen. Instructies voor het gebruiken en updaten van Norton Internet Security en voor het kopen van een verlenging op de updateservice, zijn te vinden binnen het programma zelf.

U opent Norton Internet Security als volgt:

- 1 Klik op de **Windows Start knop** op de taakbalk.
- 2 Klik op **Alle programma's**.
- 3 Klik op **Norton Internet Security** en klik dan nog eens op **Norton Internet Security**.

Voor meer informatie over computervirussen typt u *virussen* in het zoekvak van Help en ondersteuning.

Firewallsoftware gebruiken

Als u de computer gebruikt voor toegang tot e-mail, een netwerk of het internet, is het mogelijk dat onbevoegden erin slagen om toegang te krijgen tot informatie over u, de computer en uw gegevens. Om uw privacy te beschermen, gebruikt u firewallsoftware. Microsoft Windows Vista bevat firewallsoftware die op de computer is geïnstalleerd. Norton Internet Security, dat in de fabriek op de computer is geïnstalleerd, bevat ook een firewallprogramma.

Voorzieningen van een firewall zijn logboeken, rapportage en automatische alarmsignalen waarmee alle inkomende en uitgaande communicatie wordt gecontroleerd.

U opent Norton Internet Security als volgt:

- 1 Klik op de **Windows Start knop** op de taakbalk.
- 2 Klik op **Alle programma's**.
- 3 Klik op **Norton Internet Security** en klik dan nog eens op **Norton Internet Security**.

In sommige omstandigheden kan een firewall toegang tot spellen op het internet blokkeren, interfereren met het delen van bestanden en printers in een netwerk of geautoriseerde bijlagen bij e-mails blokkeren. Voor een tijdelijke oplossing van het probleem schakelt u de firewall uit, voert u de taak uit die u wilt uitvoeren en schakelt u de firewall weer in. Voor een definitieve oplossing van het probleem moet u de firewall anders configureren.

Essentiële beveiligingsupdates installeren



VOORZICHTIG: Installeer alle essentiële updates van Microsoft zodra u daarover een bericht ontvangt, om het risico van gegevensverlies of verlies door inbreuk op de computer of computervirussen te beperken.

Het is mogelijk dat aanvullende updates op het besturingssysteem en andere software beschikbaar is geworden nadat de computer is geleverd. Download alle beschikbare updates en installeer die op de computer. Als u de laatste updates voor uw computer wilt ophalen, klikt u op de **Windows Start knop** op de taakbalk, klikt u op **Help en ondersteuning** en klikt u vervolgens op **Software, stuurprogramma's en BIOS-updates**.

Regelmatig worden updates op Microsoft Windows Vista en andere Microsoft-programma's uitgebracht. Als nieuwe updates zijn uitgebracht, kunt u die ophalen van de website van Microsoft. Daarnaast moet u maandelijks Windows Vista Update uitvoeren om de nieuwste software van Microsoft te installeren.

De computer voor de eerste keer inschakelen

Nadat u de stappen op de installatieposter hebt uitgevoerd, kunt u de computer inschakelen.

- 1 Druk op de aan/uit-knop van de monitor.
- 2 Druk op de aan/uit-knop aan de voorkant van de computer.
- 3 Schakel, indien van toepassing, de luidsprekers in.
- 4 Geef instellingen voor uw computer op door de instructies op het scherm te volgen. Selecteer het land of de regio waar u zich bevindt wanneer u daarom wordt gevraagd en wacht terwijl de computer voorbereidingen treft. (Wanneer u een andere taal selecteert, kan het tot 30 minuten duren om die taal in te stellen op de computer.)
- 5 Configureer Microsoft Windows Vista door de instructies op het scherm te volgen.
- 6 Volg de instructies op het scherm om de computer te registreren bij HP of Compaq, meld u aan voor updates en ga online. Als u op dit moment nog geen internetverbinding wilt instellen, kunt u dat later doen door handmatig Easy Internet Services te starten. Zie "Verbinding met het internet."
- 7 Norton Internet Security wordt automatisch geopend. Volg de instructies op het scherm om dit hulpmiddel voor de bescherming van de computer en uw privacy te configureren.

OPMERKING: Als u de configuratieprocedure onderbreekt en u klaar bent om die alsnog te voltooien, dubbelklikt u op het pictogram **Easy Setup** op het bureaublad om de wizard voor de eerste keer starten uit te voeren.

De computer uitschakelen

Wanneer u Microsoft Windows Vista gebruikt, wordt aangeraden om de computer niet af te sluiten, behalve wanneer u om veiligheidsredenen de stroom moet uitschakelen, bijvoorbeeld om reparaties uit te voeren, om nieuwe hardware of kaarten in het computerchassis te installeren of om een batterij te vervangen.

In plaats van de computer af te sluiten, kunt u deze vergrendelen of in de slaapstand of hibernation-stand (indien beschikbaar) zetten. U kunt de timers voor het energiebeheer instellen om de computer automatisch in de slaapstand of de hibernation-stand te laten zetten.

De slaapstand en hibernation-stand zijn energiestanden. In de slaapstand wordt uw werk opgeslagen in het geheugen zodat u het snel kunt hervatten, wordt uw werk opgeslagen op de harde schijf en wordt dan een stand met verminderd energieverbruik ingeschakeld. Zolang de computer in de slaapstand staat, blijft het aan/uit-lampje branden en kan de computer snel uit die stand worden gehaald, zodat u uw werk kunt hervatten. In de hibernation-stand wordt de inhoud van het systeemgeheugen opgeslagen in een tijdelijk bestand op de harde schijf en wordt vervolgens de hardware uitgeschakeld.

Op sommige computers is nog een stand voor verminderd energieverbruik, afwezigheidsstand genaamd, beschikbaar. In de afwezigheidsstand worden het beeldscherm en het geluid uitgeschakeld, maar blijft de computer verder operationeel. In de afwezigheidsstand kan de computer bepaalde taken uitvoeren, zoals het opnemen van een tv-programma of het streamen van video- en muziekbestanden naar een locatie op afstand.

De optie Afsluiten gebruiken

Wanneer u Windows Vista gebruikt, wordt aangeraden om de computer uit te schakelen zonder op de knoppen op het computerchassis te drukken.

OPMERKING: Voor informatie over de **Windows Start knop**, raadpleegt u "Het menu van de Windows Start knop gebruiken."

- 1 Klik op de **X** in de rechterbovenhoek van alle geopende programmavensters om deze te sluiten.
- 2 Klik op de **Windows Start knop** op de taakbalk.
- 3 Klik op de knop met de **pijl** naast de knop met het slot.
- 4 Klik op **Afsluiten**.
- 5 Zet de monitor uit.



U kunt als volgt de computer weer inschakelen nadat u die hebt afgesloten:

- 1 Druk op de aan/uit-knop van de monitor.
- 2 Druk op de aan/uit-knop aan de voorkant van de computer.

Vergrendeling gebruiken

Als u de computer vergrendelt, kunnen alleen u en de beheerder zich aanmelden bij de computer.

- 1 Klik op de **Windows Start knop** op de taakbalk.
- 2 Klik op de knop met het **slot**.

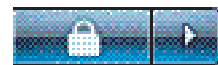

Slaapstand gebruiken

Wanneer de computer in de slaapstand staat, wordt minder energie verbruikt. Het beeldscherm is leeg, alsof de monitor uitgeschakeld is. Voordelen van de slaapstand zijn:

- U bespaart tijd omdat u niet hoeft te wachten totdat de computer de normale startprocedure heeft doorlopen wanneer u de computer uit de slaapstand haalt. De volgende keer dat u de computer gebruikt, worden alle programma's, mappen en documenten die open waren toen u computer in de slaapstand zette, opnieuw weergegeven.
- De computer kan faxen ontvangen, als u de computer daarvoor instelt.
- De computer kan automatisch e-mailberichten ophalen en informatie downloaden van het internet, als u de computer daarvoor instelt.

U kunt als volgt de computer handmatig in de slaapstand zetten:

- Druk op de slaaptoets op het toetsenbord, indien deze aanwezig is.

Of:

- 1 Klik op de **Windows Start knop** op de taakbalk.
- 2 Klik op de **Aan/uit**-knop.

Of:

- 1 Klik op de **Windows Start knop** op de taakbalk.
- 2 Klik op de knop met de **pijl** naast de knop met het slot.
- 3 Klik op **Slaapstand**.



U kunt als volgt de computer uit de slaapstand halen:

- Druk op de slaapknop op het toetsenbord.

Of:

- Druk kort op de aan/uit-knop aan de voorkant van de computer.

Start de computer opnieuw op als deze niet naar behoren werkt nadat u de computer uit de slaapstand hebt gehaald.

- 1 Klik op de **Windows Start knop** op de taakbalk.
- 2 Klik op de knop met de **pijl** naast de knop met het slot.
- 3 Klik op **Opnieuw opstarten**.

Of:

- Druk kort op de aan/uit-knop aan de voorkant van de computer.



De hibernation-stand gebruiken

De hibernation-stand is beschikbaar als een geavanceerde energie-instelling. Wanneer de computer in de hibernation-stand staat, wordt alle informatie in het geheugen van de computer op de vaste schijf opgeslagen, worden de monitor en de harde schijf uitgeschakeld en wordt vervolgens de computer zelf uitgeschakeld. Wanneer u de computer weer inschakelt, worden programma's, mappen en documenten weer op het scherm hersteld.

U kunt als volgt de computer handmatig in de hibernation-stand zetten:

- 1 Klik op de **Windows Start knop** op de taakbalk.
- 2 Klik op de knop met de **pijl** naast de knop met het slot.
- 3 Klik op **Hibernation-stand**, als deze optie aanwezig is.

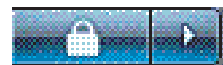

OPMERKING: Als de optie Hibernation-stand niet aanwezig is, kunt u de computer zo instellen dat de hibernation-stand automatisch wordt geactiveerd. Raadpleeg "Slaap-, hibernation- of afwezigheidsstand automatisch activeren."

Als u de computer uit de hibernation-stand wilt halen, drukt u op de aan/uit-knop aan de voorkant van de computer.

Start de computer opnieuw op als deze niet naar behoren werkt nadat u de computer uit de hibernation-stand hebt gehaald.

- 1 Klik op de **Windows Start knop** op de taakbalk.
- 2 Klik op de knop met de **pijl** naast de knop met het slot.
- 3 Klik op **Opnieuw opstarten**.

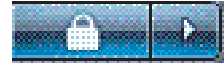

Slaap-, hibernation- of afwezigheidsstand automatisch activeren

U kunt de computer zo instellen dat de slaap-, hibernation- of afwezigheidsstand automatisch wordt geactiveerd als de computer gedurende een bepaald aantal minuten niet is gebruikt. Om de computer automatisch in een stand te zetten, moet u de instellingen voor energiebeheer wijzigen.

- 1 Klik op de **Windows Start knop** op de taakbalk.
- 2 Klik op **Configuratiescherm**.
- 3 Klik op **Systeem en onderhoud**.
- 4 Klik op **Energiebeheer**.
- 5 Click **Wijzigen wanneer de computer in de slaapstand staat**.
- 6 Voor de slaap- en afwezigheidsstand selecteert u een optie in de vervolgkeuzelijst *Computer in slaapstand zetten* en klikt u op **Wijzigingen opslaan**.

Of:

Voor de hibernation- of afwezigheidsstand:

- a Klik op **Geavanceerde energie-instellingen wijzigen**.
- b Klik op het plusteken (+) naast Slaap.
- c Klik op een item, maak selecties en klik vervolgens op **Toepassen**.
- d Klik op **OK**.

De computer opnieuw opstarten

Als u de computer opnieuw opstart, wordt een aantal instellingen gewist en wordt opnieuw gestart met het besturingssysteem en de software in het geheugen. Opnieuw opstarten is de eenvoudigste en meest effectieve manier voor het oplossen van vele softwareproblemen met de computer.

Als u extra software of hardware hebt geïnstalleerd op de computer, kan het ook nodig zijn om de computer na de installatie opnieuw op te starten.

- 1 Klik op de **Windows Start knop** op de taakbalk.
- 2 Klik op de knop met de **pijl** naast de knop met het slot.
- 3 Klik op **Opnieuw opstarten**.



Of:

Druk kort op de aan/uit-knop aan de voorkant van de computer.

Verbinding met het internet

De computer kan verbinding maken met het internet via de modem. Er zijn andere manieren om verbinding te maken met het internet, waarbij geen gebruik wordt gemaakt van de modem, zoals een LAN (Local Area Network) of DSL (Digital Subscriber Line). Neem voor precieze informatie over uw verbinding contact op met uw internetaanbieder.

Raadpleeg "De computer installeren" in de handleiding *Start hier* voor informatie over de hardwareverbindingen: voor een modem raadpleegt u "Een modem aansluiten" en voor een netwerk "Een LAN configureren."

Om verbinding te maken met het internet, hebt u het volgende nodig:

- Een computer.
- Een inbelmodem of een kabel- of DSL-modem voor snelle breedbandverbindingen. Neem contact op met uw internetaanbieder voor specifieke software of hardware die u mogelijk nodig hebt.
- Abonnement bij een internetaanbieder.
- Een webbrowser.

U maakt als volgt verbinding met het internet:

- 1 Meld u aan bij een internetaanbieder. Als u al een account hebt bij een aanbieder, slaat u deze stap over en volgt u de instructies van de internetaanbieder.
- 2 Als u bij de initiële configuratie van de computer geen internetservice hebt ingesteld, stelt u die nu in door Easy Internet Services te gebruiken.
 - a Klik op de **Windows Start knop** op de taakbalk.
 - b Klik op **Alle programma's**.
 - c Klik op **Easy Internet Services**.
 - d Volg de instructies op het scherm om een internetaanbieder te selecteren en de internetservice in te stellen.

OPMERKING: Easy Internet Services toont een lijst van internetaanbieders, maar u kunt een andere aanbieder kiezen of een bestaande account overbrengen naar deze computer. Als u een bestaande account wilt overbrengen, volgt u de instructies die u door de internetaanbieder zijn gegeven.

- 3 Breng de verbinding met het internet tot stand. U moet verbinding maken via uw internetaanbieder.
 - Dubbelklik op het pictogram van de internetaanbieder op het bureaublad en meld u aan.
- 4 Open uw webbrowser en surf over het web.

U kunt elke webbrowser gebruiken. Op de meeste computers is Internet Explorer geïnstalleerd. U opent Internet Explorer als volgt:

 - a Klik op de **Windows Start knop** op de taakbalk.
 - b Klik op **Alle programma's**.
 - c Klik op **Internet Explorer**.

OPMERKING: Als u vragen hebt, neemt u rechtstreeks contact op met de internetaanbieder.

Aanmelden voor updates op de software

Microsoft brengt voortdurend updates uit voor het besturingssysteem Windows Vista. Aangeraden wordt om deze updates ten minste maandelijks te controleren, te downloaden en te installeren. Eén manier om het besturingssysteem up-to-date te houden, is het gebruik van de voorziening Automatische updates. Wanneer u verbonden bent met het Internet, waarschuwt Windows Vista Update u automatisch via een pop-up bericht of pictogram in het systeemvak dat er essentiële updates beschikbaar zijn. Wanneer u het bericht van Windows Vista Update ziet, geeft u toestemming om de updates te downloaden naar uw systeem. Als u het systeem wekelijks of maandelijks bijwerkt, is de tijd die vereist is voor de download minimaal.

U kunt als volgt de voorziening Automatische updates configureren:

- 1 Klik op de **Windows Start knop** op de taakbalk.
- 2 Klik op **Configuratiescherm**.
- 3 Klik op **Beveiliging**.
- 4 Klik op **Windows Updates**.
- 5 Klik op **Instellingen wijzigen**.
- 6 Selecteer de gewenste configuratie:
 - **Automatisch (aanbevolen)** – Dit is de standaardinstelling, waarmee u een dag en tijd kunt instellen om automatisch aanbevolen updates te downloaden en te installeren.
 - **Updates downloaden, maar ik bepaal of de updates worden geïnstalleerd.**
 - **Controleren of er updates zijn, maar ik bepaal of de updates worden gedownload en geïnstalleerd.**
 - **Nooit controleren of er updates zijn** – Deze optie maakt de computer kwetsbaarder en wordt afgeraden.
- 7 Klik op **OK**.

Gebruikersaccounts instellen op de nieuwe computer

Via gebruikersaccounts kunt u de rechten voor elke gebruiker van de computer instellen. U kunt bijvoorbeeld de softwareprogramma's instellen die elke gebruiker kan openen.

Windows Vista heeft drie typen gebruikersaccounts:

- **Beheerdersaccount**
Kan accounttypen voor andere gebruikers wijzigen, wachtwoorden wijzigen, instellingen voor het hele systeem wijzigen en Windows Vista-compatibele software en stuurprogramma's installeren.
- **Beperkte account**
Kan geen instellingen of wachtwoorden van andere gebruikers wijzigen. Kan mogelijk sommige software niet installeren of uitvoeren.
Kan de afbeelding van de beperkte account wijzigen en het accountwachtwoord maken, bewerken of verwijderen.
- **Gast-account**
Kan geen instellingen of wachtwoorden van andere gebruikers wijzigen.
Gebruikers die zich aanmelden op de computer met de Gast-account, hebben geen toegang tot met een wachtwoord beveiligde bestanden, mappen en instellingen.

Het maken van meerdere gebruikersaccounts op dezelfde computer heeft bepaalde voordelen, maar ook een aantal nadelen.

- **Voordelen van meerdere gebruikersaccounts:**
 - De mogelijkheid om individuele gebruikersinstellingen op te geven
 - De mogelijkheid om de toegang tot software te beperken voor bepaalde gebruikers
- **Nadelen van meerdere gebruikersaccounts:**
 - Meer geheugenverbruik (RAM)
 - Bij het opruimen van een schijf moeten meerdere mappen voor tijdelijke internetbestanden worden verwijderd
 - Meer gegevens waarvan een back-up moet worden gemaakt
 - Er is meer tijd nodig om een virusscan uit te voeren

Wachtwoorden maken

Wachtwoorden helpen u om de computer te beschermen tegen onbevoegde toegang en helpen ervoor te zorgen dat informatie op de computer privé en veilig blijft. Gebruik de volgende lijst als richtlijn bij het kiezen van een wachtwoord:

- Kies een wachtwoord dat voor u eenvoudig te herinneren is, maar moeilijk te raden door anderen.
- Kies een lang wachtwoord (minimaal zes tekens).
- Gebruik een combinatie van hoofdletters en kleine letters, cijfers en symbolen.
- Gebruik geen persoonlijke informatie die anderen gemakkelijk kunnen raden, zoals uw verjaardag, de naam van een kind of uw telefoonnummer.
- Schrijf de wachtwoorden alleen op als u ze op een veilige plaats uit de buurt van de computer kunt opbergen.

Richtlijnen voor het installeren van software en hardware

Nadat u de computer hebt geconfigureerd, wilt u mogelijk extra programma's of apparaten installeren. Houd u aan de volgende belangrijke richtlijnen:

- Maak vóór de installatie een herstelpunt via het programma Microsoft Systeemherstel.
 - a Klik op de **Windows Start knop** op de taakbalk.
 - b Klik op **Configuratiescherm**.
 - c Klik op **Systeem en onderhoud**.
 - d Klik op **Back-up en herstellen**.
 - e Klik op **Herstelpunt maken of instellingen wijzigen**.
 - f Klik op het tabblad Systeembeveiliging van het venster Eigenschappen van systeem op **Maken**. Volg de instructies op het scherm.

Het *herstelpunt* is een momentopname van uw computerinstellingen. Door Systeemherstel te gebruiken, kunt u er zeker van zijn dat u een stabiele set instellingen hebt die u opnieuw kunt gebruiken. Voor informatie over Systeemherstel gaat u naar de Microsoft website op: **<http://www.microsoft.com/worldwide>**

- Kies software die compatibel is met uw computer. Controleer de vereisten (besturingssysteem, geheugen, enz.) die voor de nieuwe software worden genoemd en controleer of uw systeem daaraan voldoet.
- Installeer de nieuwe software volgens de instructies van de fabrikant van de software. Als u hulp nodig hebt, controleert u de documentatie bij de software en de informatie over klantenservice.
- Als u antivirussoftware wilt installeren, moet u eerst het bestaande programma verwijderen voordat u het opnieuw installeert of een nieuw antivirusprogramma installeert.

OPMERKING: Gebruik alleen originele software met een licentie. Het installeren van gekopieerde software kan illegaal zijn, resulteren in een onstabiele installatie of uw computer met een virus infecteren.

Bestanden en instellingen van uw oude computer overzetten naar uw nieuwe computer

U kunt bestanden van een oude computer kopiëren naar de nieuwe computer door media als cd's, dvd's, geheugensticks of persoonlijke mediastations te gebruiken. U kunt ook bepaalde instellingen, zoals favorieten in uw webbrowser en adresboeken, kopiëren door software als Easy Transfer van Windows te gebruiken.

Als u meer informatie nodig hebt, gaat u als volgt te werk:

- 1 Klik op de **Windows Start knop** op de taakbalk.
- 2 Klik op **Help en ondersteuning**.
- 3 Typ *bestanden overzetten* in het zoekvak.
- 4 Klik op het overzichtsartikel **Bestanden en instellingen overzetten van een andere computer**. Dit artikel beschrijft een oplossing van Microsoft voor het verplaatsen van bestanden naar uw nieuwe computer.

HP Total Care Advisor gebruiken

HP Total Care Advisor is een hulpmiddel dat u kunt gebruiken om de conditie van belangrijke elementen van de computer te controleren. HP Total Care Advisor heeft vier hoofdgebieden:

- PC Health & Security geeft een overzicht van de status van belangrijke elementen van de computer.
- PC Action Center ontvangt berichten en waarschuwingen die u informeren over wijzigingen in de status van de computer.
- PC Help geeft eenvoudig toegang tot informatie over hulp en ondersteuning voor de computer.
- Products Showcase geeft een overzicht van producten en services die beschikbaar zijn voor de computer en geeft vergelijkende informatie voor het kopen van dergelijke items.

U opent HP Total Care Advisor als volgt:

- 1 Klik op de **Windows Start knop** op de taakbalk.
- 2 Klik op **Alle programma's**.
- 3 Klik op **HP Total Care Advisor**.

Het toetsenbord gebruiken

Uw computer kan worden geleverd met een standaardtoetsenbord of een draadloos toetsenbord. Het toetsenbord is het belangrijkste hulpmiddel voor het invoeren van tekst en opdrachten voor de computer.

Een standaardtoetsenbord wordt aangesloten op de toetsenbordconnector aan de achterkant van de computer.

Voor een draadloos toetsenbord (alleen bij bepaalde modellen) wordt een ontvanger/zender gebruikt in plaats van een kabel om met de computer te communiceren. Een lampje op de ontvanger geeft ontvangstactiviteit aan.

Voorzieningen van het toetsenbord identificeren

Het toetsenbord heeft standaardtoetsen, lampjes en speciale knoppen (alleen op bepaalde modellen). Uw toetsenbord ziet er mogelijk anders uit dan op de afbeeldingen in deze sectie.

Alfanumerieke toetsen

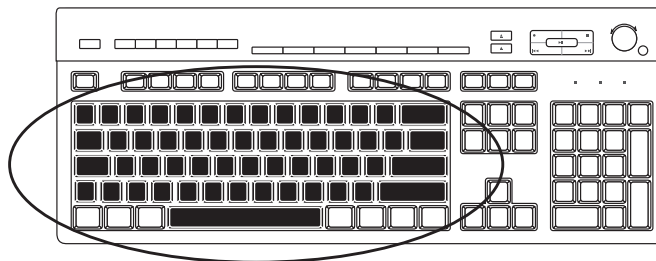

De alfanumerieke toetsen zijn de hoofdtoetsen die ook te vinden zijn op een typemachine.

Functietoetsen

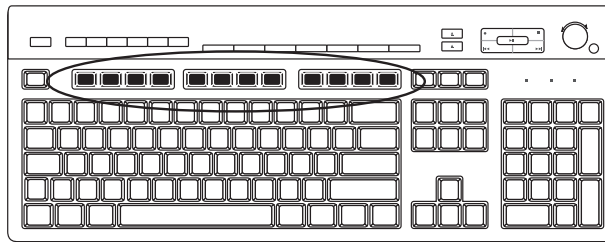

De functietoetsen, die zich boven de hoofdtoetsen bevinden, hebben als label F1 tot en met F12. De werking van de functietoetsen is afhankelijk van de software. F1 en F3 zijn altijd beschikbaar:

- Als u op F1 drukt, verschijnt er een Help-venster voor het programma dat u gebruikt.
- Als u op F3 drukt verschijnt er een zoekvenster.

Bewerkingstoetsen

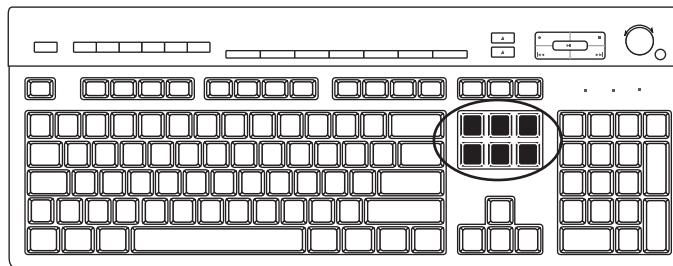

De bewerkingstoetsen zijn Insert, Home, Page Up, Delete, End en Page Down. Gebruik deze toetsen om tekst in te voeren en te verwijderen en om de cursor snel over uw scherm te verplaatsen. De precieze werking van deze toetsen is afhankelijk van het gebruikte programma.

Pijltoetsen

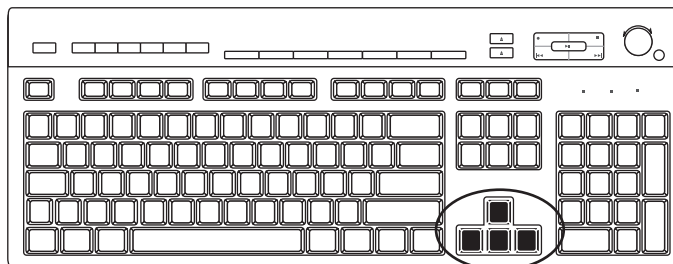

Met de pijltoetsen beweegt u de cursor omhoog, omlaag, naar rechts of naar links. U kunt deze toetsen in plaats van de muis gebruiken om de cursor te bewegen op een website, in een document of in een spel.

Numerieke toetsen

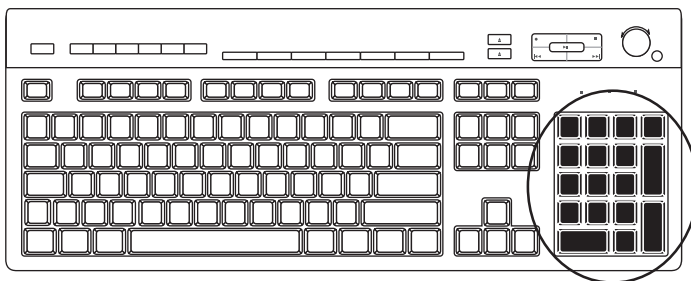

Druk op de toets Num Lock om de functies van de numerieke toetsen te vergrendelen of te ontgrendelen:

- Als het lampje Num Lock op het toetsenbord brandt, werken de numerieke toetsen als de cijfer-toetsen en rekenkundige functies, zoals op een eenvoudige rekenmachine.
- Als het lampje Num Lock op het toetsenbord niet brandt, werken de numerieke toetsen als pijltoetsen, die gebruikt worden tijdens spelletjes of om de cursor te bewegen.

Toetsenbordlampjes

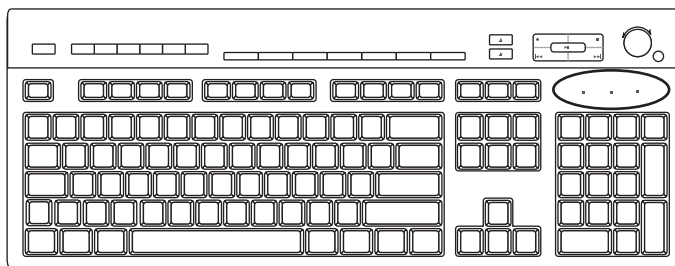

Elk toetsenbordlampje heeft als label een naam of een pictogram:

Pictogram	Naam	Omschrijving
1	Num Lock	Als dit lampje brandt, worden numerieke toetsen gebruikt voor cijfers en voor rekenkundige functies.
A	Caps Lock	Als dit lampje brandt, zijn alfanumerieke toetsen vergrendeld in de stand voor hoofdletters.
↓	Scroll Lock	Als dit lampje brandt, is de schuiffunctie vergrendeld.

Speciale knoppen

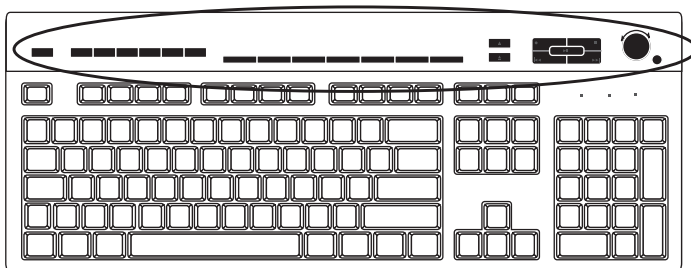







De speciale knoppen (alleen op bepaalde modellen) bevinden zich bovenaan het toetsenbord. Met deze toetsen bedient u een cd- of dvd-speler, regelt u het volume van de luidsprekers, maakt u verbinding met het internet of hebt u snel toegang tot specifieke functies. (Op sommige toetsenbordmodellen bevinden sommige speciale knoppen zich links van de hoofdtoetsen, sommige modellen hebben geen internetknoppen en op sommige modellen wordt rechtsboven een andere indeling gebruikt.)

Speciale knoppen op het toetsenbord identificeren

Het is mogelijk dat uw toetsenbord niet alle vermelde toetsen heeft.

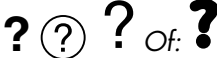
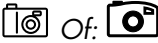
OPMERKING: Het aantal, de locatie en de labels van de knoppen verschillen per type toetsenbord.

Toegangs knoppen

Pictogram	Functie	Omschrijving
	Slaapstand	Hiermee kunt u de computer in een energiebesparende stand zetten of daaruit halen. Het kan 10 tot 30 seconden duren voordat het beeld weer verschijnt.
	Gebruiker	Hiermee kunt u schakelen tussen gebruikers van de computer.
	Informatie	Hiermee opent u Help en ondersteuning.
 Of: 	Afbeeldingen (foto's)	Hiermee opent u een programma voor beeldverwerking. Kan anders worden geconfigureerd.
 Of: 	Muziek	Hiermee opent u een muziekprogramma. Kan anders worden geconfigureerd.

Pictogram	Functie	Omschrijving (vervolg)
	Video	Hiermee opent u een programma voor videoverwerking. Kan anders worden geconfigureerd.
	Internet	Hiermee opent u de internetbrowser. Kan anders worden geconfigureerd, zodat een willekeurige site of een programma wordt geopend.
	Zoeken	Hiermee opent u een pagina waarmee u kunt zoeken op het internet. Kan anders worden geconfigureerd, zodat een willekeurige site of een programma wordt geopend.
 of: 	E-mail	Hiermee opent u een e-mailprogramma. Kan anders worden geconfigureerd, zodat een willekeurige site of een programma wordt geopend.
 of: Club	HP Club	Hiermee gaat u naar de website van HP.
 of: 	Compaq Deze Presario	Hiermee gaat u naar de website van Compaq.
  of: 	Winkelen	
 of: 	Sport	
 of: 	Financiën	
  of: 	Verbinding maken met het internet	Hiermee gaat u naar populaire websites. Kunnen anders worden geconfigureerd, zodat een willekeurige site of een programma wordt geopend.
  of: 	Zoeken	
 of: 	Chatten	
	Entertainment	
	Aanbiedingen	
	Rekenmachine	Hiermee opent u een rekenmachine. Kan anders worden geconfigureerd.

Knoppen voor het bedienen of afspelen van media

Pictogram	Label	Omschrijving
	Uitwerpen 1 en Uitwerpen 2	Hiermee opent of sluit u de lade van het bovenste en onderste optische station.
	Rec	Hiermee start u de opname op een geselecteerd medium.
	Stoppen	Hiermee stopt u media.
	Afspelen/ Pauze	Hiermee speelt u media af of onderbreekt u het afspelen.
	Vorige	Hiermee spoelt u media terug.
	Volgende	Hiermee spoelt u vooruit door media.
      	Volume	Met de volumeknop regelt u het volume van de luidsprekers. Draai de knop naar rechts om het volume te verhogen en naar links om het volume te verlagen. OPMERKING: U kunt de volumeknop blijven draaien, zelfs nadat het maximale geluidsniveau is bereikt. Met de knoppen Volume omhoog en Volume omlaag regelt u het luidsprekervolume. Druk op de knop Volume omhoog om het volume te verhogen en op de knop Volume omlaag om het volume te verlagen.
    Of: 	Dempen	Hiermee schakelt u de luidsprekers in en uit.

De knoppen op het toetsenbord aanpassen

U kunt de functie van speciale knoppen op het toetsenbord aanpassen (alleen op bepaalde modellen), zodat er andere programma's of bestanden of uw favoriete websites mee worden geopend.

- 1 Klik op de **Windows Start knop** op de taakbalk.
- 2 Klik op **Configuratiescherm**.
- 3 Klik op **Hardware en geluid**, indien aanwezig.
- 4 Klik op **Toetsenbord**.
- 5 Klik op de tab **Knoppen** en dubbelklik op de knop die u wilt aanpassen.
- 6 Om de knop te configureren, klikt u op de **pijl naar beneden** rechts naast de lijst en kiest u de knopfunctie, zoals **Complexe externe pagina met label** of **Eenvoudig lokaal bestand met label**.
- 7 Voer een weergavelabel en de adresgegevens in. Voor een webpagina, voert u een URL in.
- 8 Klik op **OK**.
- 9 Klik op **Toepassen** op het tabblad Knoppen.
- 10 Herhaal de stappen 5 t/m 9 voor elke knop die u anders wilt configureren.
- 11 Klik op **OK** om te stoppen.

OPMERKING: Klik op de knop **Standaardinstellingen** op de tab Knoppen om alle knoppen terug te zetten op de fabrieksinstellingen.

Sneltoetsen

Sneltoetsen zijn combinaties van toetsen die u tegelijk indrukt om specifieke acties uit te voeren. Zo kunt u op het bureaublad van Windows Vista op de toets Alt (Alternate), de toets Ctrl (Control) en de toets S (de letter s) drukken om ondersteuningsinformatie voor de computer weer te geven (inclusief modelnummer, serienummer en service-ID). Deze toetsencombinatie wordt weergegeven als Alt+Ctrl+S. In Windows Vista drukt u op Ctrl+C om een gemarkeerd of geselecteerd item te kopiëren, op Ctrl+V om een gekopieerd item te plakken en op Ctrl+Z om de laatste actie ongedaan te maken. Deze sneltoetsen voeren acties uit die u ook via de menu's kunt uitvoeren, maar ze besparen u tijd en muisklikken.

De muis gebruiken

De computer wordt geleverd met een muis waarmee u de muiswijzer over het bureaublad van Windows Vista verplaatst. De muis werkt met een rollend balletje of een optisch signaal (licht en sensor) om beweging te detecteren en de cursor over het scherm te verplaatsen. Gebruik de muis op een vlakke ondergrond.

OPMERKING: Een optische muis kan niet worden gebruikt op een glazen, doorschijnende of reflecterende ondergrond.

Een *draadloze muis* (alleen op bepaalde modellen) is een optische muis die een ontvanger/zender gebruikt, in plaats van een kabel om met uw computer te communiceren. Een lampje op de ontvanger geeft ontvangstactiviteit aan.

OPMERKING: Als de draadloze muis gedurende 20 minuten niet wordt gebruikt, schakelt deze over naar een slaap- of stand-bystand. Klik op een muisknop om de muis te activeren. (U kunt de draadloze muis niet activeren door deze te bewegen.)

De muisknoppen gebruiken

De muis heeft twee of drie knoppen:

- Klik met de linkermuisknop **(A)** om de cursor te plaatsen of om een item te kiezen.
- Klik met de rechtermuisknop **(C)** om een menu met opdrachten af te beelden voor het item waarop u hebt geklikt.
- Op bepaalde modellen kunt u de wielknop **(B)** in het midden gebruiken om te bladeren of voor de functie Pannen.

OPMERKING: Uw muis ziet er mogelijk anders uit dan het hier afgebeelde model.

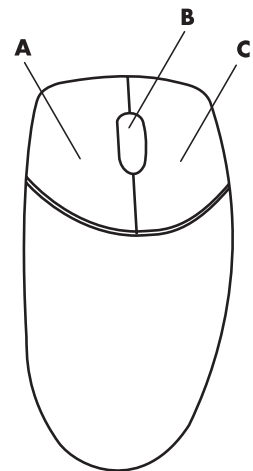

De volgende termen worden gebruikt in verband met de muis:

- *Klikken* wil zeggen de linkermuisknop één keer indrukken en weer loslaten.
- *Dubbelklikken* wil zeggen twee keer snel na elkaar klikken met de linkermuisknop.
- *Klikken met de rechtermuisknop* wil zeggen de rechtermuisknop één keer indrukken en weer loslaten.

Om een item te selecteren, klikt u op het item.

Om naast of onder elkaar staande items in een lijst of groep te selecteren, klikt u op het eerste item in de lijst, drukt u op de toets Shift en houdt u deze ingedrukt terwijl u op het laatste item klikt.

Om niet direct naast of onder elkaar staande items te selecteren, klikt u op het eerste item, drukt u op de toets Ctrl en houdt u deze ingedrukt terwijl u op extra items klikt.

U kunt de functie van de linker- en rechtermuisknop omwisselen voor linkshandig gebruik. Zie "Functies van de muisknoppen omwisselen."

Schuiven

Wanneer u met de linkermuisknop hebt geklikt om de cursor in een document te plaatsen, kunt u de wielknop als volgt gebruiken:

- Om naar het begin van een document te schuiven, draait u de wielknop naar boven (van u af).
- Om naar het einde van een document te schuiven, draait u de wielknop naar beneden (naar u toe).

Automatisch schuiven

- 1 Plaats de cursor ergens in een document en druk vervolgens eenmaal op de wielknop. Er verschijnt een pictogram voor automatisch schuiven.
- 2 Beweeg de muis in de richting waarin u wilt schuiven. Hoe verder u de muis van het beginpunt verwijdert, hoe sneller het document wordt verschoven.
- 3 Om het automatisch schuiven te stoppen, drukt u nogmaals op de wielknop.



OPMERKING: In sommige programma's kunt u de functie Automatisch schuiven niet gebruiken.

Functie Pannen

- 1 Plaats de cursor ergens in een document en druk vervolgens op de wielknop en houd deze ingedrukt.
- 2 Beweeg de muis langzaam in de richting waarin u wilt pannen. Hoe verder u de muis van het beginpunt verwijdert, hoe sneller het document wordt verschoven.
- 3 Laat de wielknop los om de functie Pannen te stoppen.

OPMERKING: De functie Pannen kan alleen worden gebruikt als de horizontale schuifbalk in een venster actief is. In sommige programma's kunt u de functie Pannen niet gebruiken.

Functies van de muisknoppen omwisselen

U kunt als volgt de functie van de linker- en rechtermuisknop omwisselen voor linkshandig gebruik:

- 1 Klik op de **Windows Start knop** op de taakbalk.
- 2 Klik op **Configuratiescherm**.
- 3 Klik op **Hardware en geluid**, indien aanwezig.
- 4 Klik op **Muis**.
- 5 Klik op de tab **Knoppen** en schakel het selectievakje **Primaire en secundaire knop omwisselen** in.
- 6 Klik op **Toepassen** (met de nieuwe primaire knop) en op **OK**.

De snelheid van de muiswijzer wijzigen

U kunt als volgt de snelheid van de cursor op het scherm ten opzichte van de beweging van de muis aanpassen:

- 1 Klik op de **Windows Start knop** op de taakbalk.
- 2 Klik op **Configuratiescherm**.
- 3 Klik op **Hardware en geluid**, indien aanwezig.
- 4 Klik op **Muis**.
- 5 Klik op de tab **Opties voor de aanwijzer**.
- 6 Gebruik in het vak *Beweging* de schuifregelaar om de snelheid van de aanwijzer aan te passen.
- 7 Klik op **Toepassen** en vervolgens op **OK**.

De afstandsbediening voor Windows Media Center gebruiken

(Alleen op bepaalde modellen)

OPMERKING: De afstandsbediening wordt alleen bij bepaalde modellen geleverd. De functies en de indeling kunnen variëren.

De afstandsbediening is ontworpen om te werken met Windows Media Center. U kunt de afstandsbediening gebruiken met Windows Media Center om cd's en dvd's te spelen, foto's te bekijken en veel meer.

Deze afstandsbediening helpt u door de vensters van Windows Media Center te navigeren op uw computer, net zoals de afstandsbediening van een tv u helpt om door de opties voor kabel-tv te navigeren of het afspelen van een film met een videorecorder of dvd-speler te regelen.

Met de afstandsbediening kunt u het volgende doen:

- Navigeren door de vensters van Windows Media Center en in die vensters opties selecteren.
- Instellingen voor het beeld opgeven.
- De computer in de slaapstand zetten en eruit halen.
- De computer afsluiten en opnieuw opstarten.
- Afmelden bij Windows Media Center of overschakelen naar een andere gebruiker.
- Menu's van teletekst openen terwijl u naar een tv-programma kijkt.

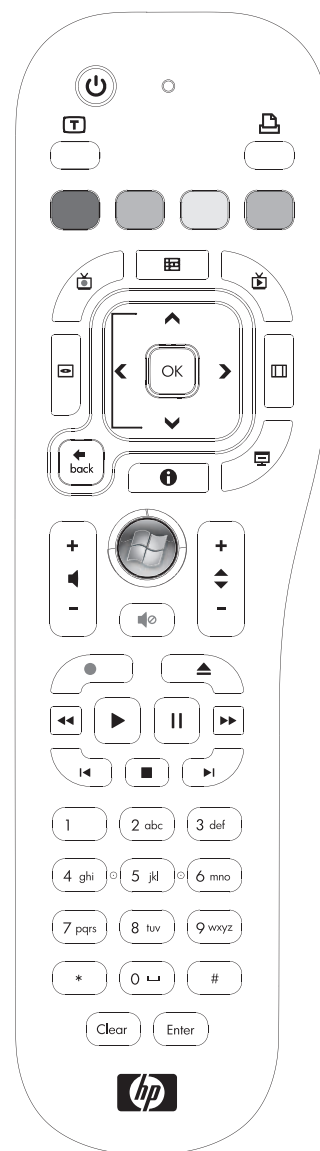

Het volgende is niet mogelijk met de afstandsbediening:

- Navigeren op het bureaublad van Windows of andere computerprogramma's dan Windows Media Center besturen.
- Gebruiken als de afstandsbediening voor een videorecorder, dvd-speler of stereo-installatie.
- Een tv die is aangesloten op uw computer in- of uitschakelen (alleen op bepaalde modellen).
- Schakel de computer in.

Overzicht van de knoppen op de afstandsbediening

- 1 On/Off (Sleep) – (Aan/uit, Slaap)** Hiermee kunt u de computer in een stand met verminderd energieverbruik zetten en eruit halen. U kunt de computer er niet mee uitschakelen.

- 2 Teletext – (Teletekst)** Hiermee zet u de teletekst aan of uit terwijl u naar de tv kijkt. De teletekstpagina vervangt het tv-beeld of wordt eroverheen weergegeven. Het tv-geluid blijft beschikbaar.

- 3 Groen** – Hiermee opent u een menu van teletekst.

- 4 Rood** – Hiermee opent u een menu van teletekst.

- 5 Guide – (Gids)** Hiermee opent u de televisiegids.

- 6 Recorded TV – (Opgenomen tv)** Hiermee opent u het venster Tv-opnamen waarin opgenomen tv-programma's worden vermeld.

- 7 Pijltoetsen** – Hiermee verplaatst u de cursor om te navigeren en acties te selecteren in alle vensters van Windows Media Center.

- 8 DVD Menu – (Dvd-menu)** Hiermee opent u het venster Dvd afspelen of opent u het hoofdmenu van een film op dvd, indien beschikbaar.

- 9 Back – (Vorige)** Hiermee keert u terug naar het vorige venster in Windows Media Center.

- 10 i – (Meer informatie)** Hiermee wordt de beschikbare informatie over een geselecteerd mediabestand weergegeven en worden andere menu's afgebeeld.

- 11 Start** – Hiermee opent u het hoofdmenu van Windows Media Center.

- 12 Volume** – Hiermee verhoogt (+) of verlaagt (-) u het volume.

- 13 Mute – (Dempen)** Hiermee schakelt u het geluid van de computer uit. Het woord *Dempen* wordt weergegeven als de functie Dempen is ingeschakeld.

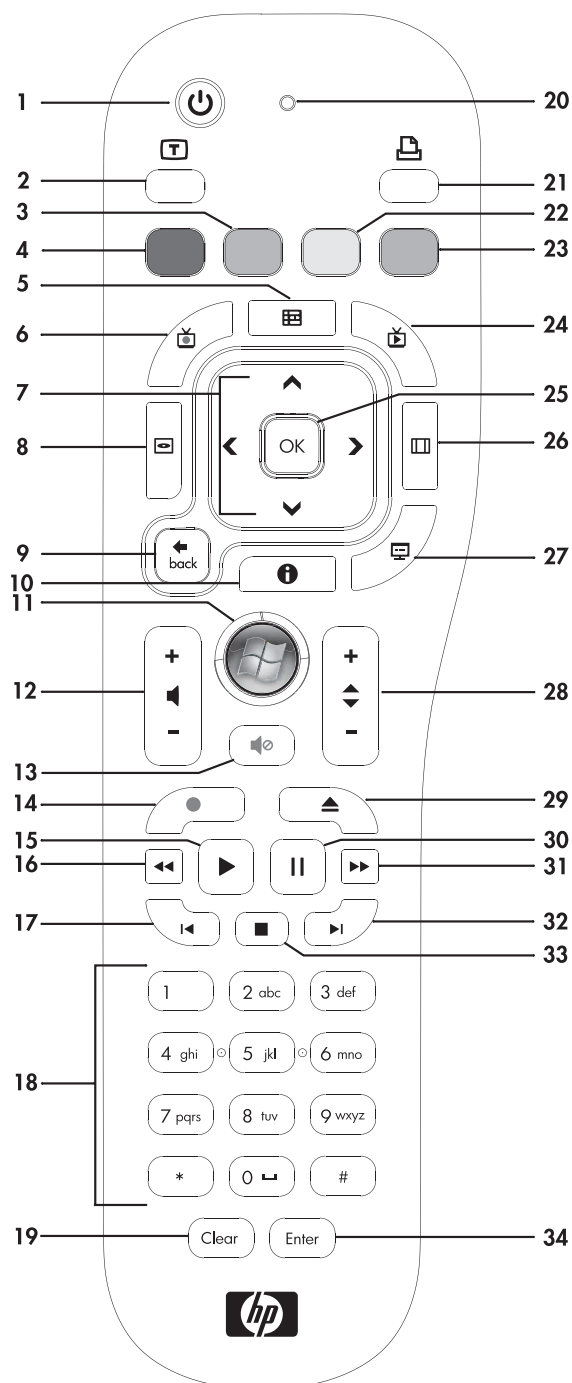

-
- 14 Record – (Opnemen)** Hiermee kunt u een geselecteerd tv-programma opnemen en opslaan op de harde schijf.
-
- 15 Play – (Afspelen)** Hiermee kunt u geselecteerde media afspelen.
-
- 16 Rewind – (Terugspoelen)** Hiermee gaat u met driedubbele snelheid terug door media.
-
- 17 Skip Backward – (Terug springen)** Hiermee gaat u 7 seconden terug in media of gaat u naar het begin van een muziknummer of een hoofdstuk van een dvd.
-
- 18 0 tot 9, #, *** – Hiermee kunt u tekst en getallen invoeren in een zoekvak of tekstvak van Windows Media Center. Telkens wanneer u op een cijfertoets drukt, verschijnt een ander teken. Druk op de toets Enter om een teken te selecteren.
-
- 19 Clear – (Wissen)** Hiermee verwijdert u het laatst ingevoerde teken.
-
- 20 Lampje** – Dit lampje geeft activiteit aan. Als het lampje brandt terwijl u op een knop drukt, verzendt de afstandsbediening een signaal.
-
- 21 Print – (Afdrukken)** Hiermee kunt u een item in Windows Media Center afdrukken.
-
- 22 Geel** – Hiermee opent u een menu van teletekst.
-
- 23 Blauw** – Hiermee opent u een menu van teletekst.
-
- 24 Live TV** – Hiermee wordt het tv-beeld op het volledige scherm weergegeven. U kunt de knop ook gebruiken om vooruit te gaan in een tv-programma naar het einde van de pauzebuffer en het afspelen van live-tv te hervatten.
-
- 25 OK** – Hiermee selecteert u de gewenste actie of vensteroptie. U kunt de knop ook gebruiken in plaats van de knop Enter.
-
- 26 Aspect – (Hoogte/breedte)** Hiermee kunt u de hoogte/breedte-verhouding van het beeld wijzigen. U kunt met de knop ook drie keer inzoomen op het beeld en dan terugkeren naar de hoogte/breedte-verhouding van het volledige scherm.
-
- 27 Slide Show – (Diavoorstelling)** Hiermee wordt een diavoorstelling met alle foto's op de harde schijf afgespeeld.
-
- 28 CH/PG omhoog (+) en omlaag (-)** – Hiermee gaat u naar een ander tv-kanaal of gaat u omhoog of omlaag door pagina's, afhankelijk van de beschikbare opties. U kunt de knop ook gebruiken om naar het volgende hoofdstuk van een dvd te gaan.
-
- 29 Eject – (Uitwerpen)** Hiermee wordt de lade van een cd- of dvd-station uitgeschoven.
-
- 30 Pause – (Pauze)** Hiermee onderbreekt u het afspelen van geluid, video, live-tv of tv-opnamen.
-
- 31 Fast Forward – (Vooruitspoelen)** Hiermee gaat u met driedubbele snelheid vooruit door media.
-
- 32 Skip Forward – (Vooruit springen)** Hiermee gaat u 30 seconden vooruit in video's en live-tv, één nummer verder wanneer u muziek afspeelt en één hoofdstuk verder wanneer u een dvd afspeelt.
-
- 33 Stop** – Hiermee stopt u het afspelen van media.
-
- 34 Enter** – Hiermee selecteert u een gewenste actie, een menu of een vensteroptie.
-

OPMERKING: Voor de afstandsbediening zijn twee AA-batterijen nodig. De afstandsbediening werkt tot op een afstand van 8 meter van de sensor. Zorg ervoor dat niets het pad blokkeert tussen de afstandsbediening en de sensor.

OPMERKING: Als u een opname geprogrammeerd hebt voor het midden van de nacht en niet gestoord wilt worden, moet u de monitor uitschakelen en het volume laag zetten of dempen. De computer gaat niet automatisch naar de slaapstand als Windows Media Center geopend is. Het wordt aanbevolen om Windows Media Center af te sluiten voor u de computer handmatig in de slaapstand zet.

OPMERKING: Als het computermodel geen tv-tuner heeft, zijn sommige toetsen op de afstandsbediening inactief.

Teletekstknoppen

(Alleen op bepaalde modellen)

Teletekst wordt gratis uitgezonden, maar uw tv moet zijn uitgerust met een teletekstdecoder. Toegang tot teletekst en alle bijbehorende functies is beschikbaar via de afstandsbediening van uw tv en de afstandsbediening van Windows Media Center.

Hoewel de volgende informatie de werking van teletekst voor de meeste tv-toestellen zou moeten beschrijven, verschillen de functies per fabrikant en model. Voor specifieke informatie over uw tv-model, raadpleegt u de documentatie bij uw tv.

Teletekst bestaat uit pagina's met vrije informatie zoals nieuws, sport, financiële informatie, recepten, overzichten van entertainment, vakantieadvertenties, muziek- en tv-recensies, achtergrondinformatie voor bepaalde tv-programma's en thema's voor televisietoestellen die deze pagina's kunnen weergeven. De teletekstknoppen worden ook gebruikt voor ISDB-functies (Integrated Services Digital Broadcasting).

De eigenlijke teletekstpagina's worden uitgezonden in een verborgen gedeelte van het televisiesignaal en gedecodeerd door de televisie. De teletekstpagina's worden geopend door een getal van drie cijfers op te geven. Op de meeste kanalen bevindt de startpagina zich op pagina 100.

Met de teletekstknoppen die hieronder worden genoemd, kunt u de belangrijkste teletekstpagina's openen. Elke teletekstpagina heeft een uniek paginanummer van drie cijfers. Alle pagina's kunnen worden geopend door het nummer te typen met het numerieke toetsenblok op uw afstandsbediening.

Gebruik de pijltoetsen omhoog en omlaag om door de verschillende teletekstpagina's te navigeren.

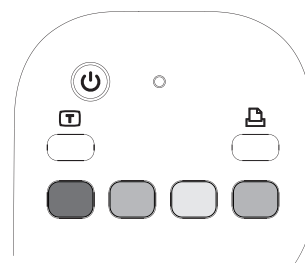

Knop	Functie
Teletekst (Tekst)	Schakelknop om de teletekst aan en uit te zetten. Met deze knop opent u pagina 100 of de startpagina. De teletekstpagina vervangt het tv-beeld of het beeld van Windows Media Center volledig, maar het geluid blijft wel beschikbaar. Om terug te gaan naar het tv-beeld of het beeld van Windows Media Center, drukt u nog een keer op deze knop. Op sommige schermen kan teletekst worden weergegeven over het schermbeeld.
Rood	Hiermee opent u de rode Fasttext-snelkoppeling wanneer teletekst wordt weergegeven.
Groen	Hiermee opent u de groene Fasttext-snelkoppeling wanneer teletekst wordt weergegeven.
Geel	Hiermee opent u de gele Fasttext-snelkoppeling wanneer teletekst wordt weergegeven.
Blauw	Hiermee opent u de blauwe Fasttext-snelkoppeling wanneer teletekst wordt weergegeven.

De afstandsbediening gebruiken

Gebruik de afstandsbediening om het programma Windows Media Center te openen en om tv te kijken, tv-programma's op te nemen, eerder opgenomen tv-programma's af te spelen en muziek, film of video af te spelen.

Als u Windows Media Center wilt openen met de afstandsbediening, richt u deze op de sensor en drukt u op de knop Start voor Windows Media Center. 

Gebruik de afstandsbediening op een afstand van maximaal 8 meter van de sensor en onder een hoek van maximaal 22,5 graden (45 graden totaal) ten opzichte van het midden van de sensor.

OPMERKING: Gebruik alkalinebatterijen in de afstandsbediening.

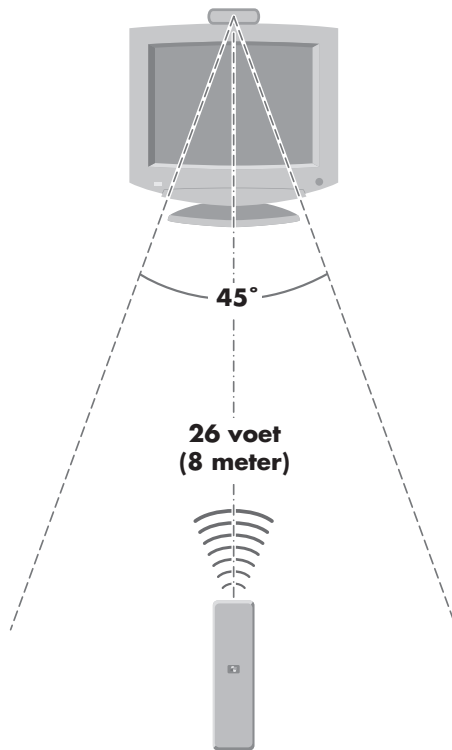

Problemen met de afstandsbediening oplossen

Als uw afstandsbediening niet werkt, kunt u het volgende proberen:

- Controleer of de batterijen van de afstandsbediening opgeladen en correct geïnstalleerd zijn.
- Zorg ervoor dat de voorkant van de sensor (IR-ontvanger) niet geblokkeerd is.
- Richt de afstandsbediening op de sensor binnen een hoekbereik van 45 graden en op een afstand van minder dan 8 meter.
- Als een toets die ingedrukt wordt, wordt herhaald of blijft steken, koppelt u de sensor los van de USB-connector, wacht u één minuut en plaatst u de sensor terug. Probeer de lichtomstandigheden in de kamer te wijzigen of verplaats de sensor als dit probleem zich blijft voordoen.
- Druk op de toets Enter op de afstandsbediening na het wijzigen van een kanaal.
- Richt de afstandsbediening op de sensor en druk op een knop. Er zou een zwak rood licht moeten verschijnen op de sensor. Als het licht verschijnt, heeft het probleem te maken met Windows Media Center. Sluit Windows Media Center, start de computer opnieuw op en open Windows Media Center opnieuw.
- Als de afstandsbediening werkt met Windows Media Center maar niet als u het tv-kanaal wilt wijzigen, moet u de instellingen van Windows Media Center opnieuw configureren voor de set-top box of de satellietontvanger.

De sensor ontvangt geen signaal van de afstandsbediening

Als er geen zwak rood licht verschijnt als u de afstandsbediening op de sensoren richt en op de knop OK drukt, kunt u het volgende proberen:

- 1 Klik op de **Windows Start knop** op de taakbalk, klik met de rechtermuisknop op **Computer** en selecteer **Eigenschappen**.
- 2 Klik op **Apparaatbeheer**.
- 3 Klik op het plusteken (+) naast USB-controllers.
- 4 Als de *eHome Infrared Receiver* wordt vermeld onder USB-controllers, detecteert Windows de IR-ontvanger correct. Ga naar de volgende stap als ontvanger niet wordt vermeld.
- 5 Koppel het uiteinde van de USB-kabel van de sensor los van de computer en steek deze in dezelfde USB-poort.
- 6 Koppel alle andere USB-apparaten los, laat de sensor aangesloten en start de computer opnieuw op. Sluit de andere USB-apparaten aan wanneer de sensor wordt vermeld in het venster Apparaatbeheer.

Kennismaking met de software op de computer

De werking van de computer wordt geregeld met twee soorten software:

- Het besturingssysteem Microsoft Windows Vista, dat het bureaublad op de monitor weergeeft en de hardware, randapparaten en programma's aanstuurt.
- Programma's, zoals een tekstverwerker, die specifieke functies uitvoeren.

Welke programma's bij de computer worden geleverd, verschilt per model en per land/regio.

Meer leren over software

U kunt informatie over het gebruik van de software en over Microsoft Windows Vista vinden in deze handleiding en in de Help op het scherm. Voor Microsoft Windows Vista kunt u ook de geïntegreerde functie Help en ondersteuning openen.

- Druk op de toets Help (de toets met een vraagteken) op het toetsenbord (alleen op bepaalde modellen).

Of:

- Klik op de **Windows Start knop** op de taakbalk en klik vervolgens op **Help en ondersteuning**.

Voor hulp met specifieke software, moet u de Help op het scherm in het programma zelf raadplegen.

Het bureaublad gebruiken

Het *bureaublad* is het werkgebied op uw computerscherm. Het omvat de taakbalk (langs één rand) en pictogrammen voor snelkoppelingen waarmee u snel de benodigde dingen kunt vinden.

Op de taakbalk ziet u de **Windows Start knop**, een knop voor elk open venster waarmee u tussen programma's kunt schakelen en het systeemvak met een klok.

Een *pictogram voor een snelkoppeling* is een kleine afbeelding waarop u klikt om een map te openen of een programma te starten. Eén pictogram op het bureaublad, de Prullenbak, oefent een speciale functie uit. In de Prullenbak worden bestanden en snelkoppelingen die u verwijdert, verzameld. Wanneer u de Prullenbak leegmaakt, worden de bestanden en snelkoppelingen definitief verwijderd. U kunt items ophalen uit de Prullenbak tot u deze leegmaakt.

Pictogrammen van het bureaublad verwijderen

U kunt de pictogrammen op het bureaublad verwijderen.

U verwijdert een pictogram op het bureaublad als volgt:

- 1 Klik met de rechtermuisknop op het pictogram.
- 2 Klik op **Verwijderen**.

Bureaubladpictogrammen terughalen

- 1 Open de **Prullenbak** op het bureaublad.
- 2 Sleep het pictogram naar het bureaublad.

Het menu van de Windows Start knop gebruiken

Klik op de **Windows Start knop** op de taakbalk om het menu Start te openen. Vanuit het menu Start kunt u het volgende doen:

- Programma's of documenten openen.
- Help en ondersteuning openen.
- Een zoekopdracht beginnen.
- Een programma starten.
- Het Configuratiescherm openen om instellingen te bekijken of te wijzigen.

Het menu Alle programma's gebruiken

U kunt als volgt programma's op de computer vinden:

- 1 Klik op de **Windows Start knop** op de taakbalk.
- 2 Klik op **Alle programma's**.

Het menu Alle programma's verschijnt met een lijst van mappen die zijn georganiseerd op basis van taken (alleen op bepaalde modellen).

Een map bevat een lijst van items. Elk item is eigenlijk een snelkoppeling of koppeling naar een programma, een document of een andere map. De map Muziek bevat bijvoorbeeld snelkoppelingen naar de programma's die u gebruikt om muziek-cd's af te spelen.

De lijst Alle programma's organiseren

U kunt als volgt de naam van een item wijzigen:

- 1 Klik met de rechtermuisknop op het item.
- 2 Klik op **Naam wijzigen**.
- 3 Typ de nieuwe naam en druk op Enter op het toetsenbord.
- 4 Klik op **Ja** in het berichtvenster dat verschijnt.

U kunt als volgt een item kopiëren:

- 1 Klik met de rechtermuisknop op het item.
- 2 Klik op **Kopiëren**.
- 3 Ga naar het bureaublad of een map, klik met de rechtermuisknop op een leeg gebied en klik op **Plakken**.

Als u het onderdeel Software van het Configuratiescherm gebruikt om een programma te verwijderen, is het mogelijk dat de snelkoppeling in Alle programma's niet wordt verwijderd. U kunt als volgt een snelkoppeling verwijderen:

- 1 Klik op de **Windows Start knop** op de taakbalk.
- 2 Klik op **Alle programma's**.
- 3 Klik op de map.
- 4 Klik met de rechtermuisknop op de snelkoppeling en klik op **Verwijderen**.

Het Configuratiescherm gebruiken

Het Configuratiescherm is de plaats waar u eigenschappen en instellingen kunt instellen of wijzigen voor het scherm, het toetsenbord, de muis, de modem, een netwerkverbinding en andere componenten en voorzieningen van de computer. Het Configuratiescherm verschaft u ook hulpmiddelen om de systeemprestaties te wijzigen, hardware toe te voegen, programma's toe te voegen of te verwijderen en andere taken.







U opent het Configuratiescherm als volgt:

- 1 Klik op de **Windows Start knop** op de taakbalk.
- 2 Klik op **Configuratiescherm**.

Het formaat van vensters aanpassen

Alle vensters hebben drie knoppen in de rechterbovenhoek. De middelste knop is de knop Maximaliseren of de knop Verkleinen, afhankelijk van de status van het venster.



Functie	Naam	Omschrijving
	Minimaliseren	Verkleint het venster tot een knop op de taakbalk, zonder het te sluiten. Om het venster weer zichtbaar te maken, klikt u op de knop met de naam van het venster op de taakbalk.
	Maximaliseren	Vergroot het venster tot het volledige scherm.
	Verkleinen	Verkleint het venster van het formaat van het volledige scherm naar een gedeelte van het scherm.
	Sluiten	Sluit het venster en stopt het programma of de taak.
	Formaat wijzigen	Hiermee kunt u de grootte van een venster aanpassen (niet beschikbaar als het venster gemaximaliseerd is). Beweeg uw muiscursor over een vensterrand tot de cursor wijzigt in een dubbele pijl. Klik en houd de linkermuisknop ingedrukt. Sleep de rand naar links of rechts om de breedte te wijzigen. Sleep de rand naar boven of naar onder om de hoogte te wijzigen.
	Schuifbalk	Er verschijnt een schuifbalk in een venster als de informatie niet op één scherm past. Door te klikken en slepen op een verticale schuifbalk beweegt de inhoud van het scherm naar boven en naar onder. Door te klikken en slepen op een horizontale schuifbalk beweegt de inhoud van het scherm naar links en naar rechts.

Werken met digitale afbeeldingen

U kunt een bron van digitale beelden, zoals een digitale camera of een digitale videocamera, rechtstreeks of via een docking station aansluiten op de computer. De digitale afbeeldingsbestanden die u kopieert of downloadt van het apparaat, verschijnen in de map Afbeeldingen.

In digitale camera's en andere apparaten voor digitale beeldverwerking worden geheugenkaarten, of media, gebruikt om digitale afbeeldingsbestanden op te slaan. U kunt digitale afbeeldingsbestanden kopiëren van de geheugenkaarten die gebruikt worden in digitale camera's en andere apparaten voor digitale beeldverwerking met behulp van de geheugenkaartlezer (alleen op bepaalde modellen).

Over het internet

In deze sectie leest u hoe u verbinding maakt met het internet en hoe u een webbrowser en elektronische post (e-mail) gebruikt.

U gebruikt het internet om te zoeken naar informatie of services op het web of om e-mailberichten op te halen, te lezen of te verzenden.

Het *internet* is een groep computers die met elkaar kunnen communiceren via telefoonlijnen, digitale services of kabelverbindingen. Elke internetcomputer is onafhankelijk en de beheerders kiezen welke bestanden beschikbaar worden gesteld voor de gebruikers van het internet. Om uw computer te verbinden met het internet en gebruik te maken van de beschikbare informatie en services, moet u een abonnement bij een internetaanbieder hebben.

Internetaanbieders zijn bedrijven die u toegang geven tot het internet en meestal ook een e-mailservice aanbieden. Doorgaans worden hiervoor maandelijkse kosten in rekening gebracht. Als een computer verbinding maakt met het internet, wordt in feite gecommuniceerd met de internetcomputer van de internetaanbieder. De Internetaanbieder controleert uw account en geeft u vervolgens toegang tot het internet. Voor het zoeken naar informatie op websites en het weergeven daarvan gebruikt u een webbrowser. Sommige Internetaanbieders laten u zelf een browser kiezen, terwijl andere hun eigen browser leveren.

Uw verbinding met een internetaanbieder kan via een traditionele telefoonmodem tot stand worden gebracht, een LAN (Local Area Network), een kabelmodem, DSL (Digital Subscriber Line) of ADSL (Asymmetric Digital Subscriber Line). (DSL, ADSL en kabelverbindingen zijn niet in alle landen/regio's beschikbaar.)

Het *World Wide Web* (WWW), ook wel het Web genoemd, is een openbaar onderdeel van het internet dat wordt gebruikt door individuen, ondernemingen, overheden en organisaties. Al deze individuen en groepen hebben bij elkaar miljoenen websites gemaakt om hun activiteiten te ondersteunen. Een website bestaat uit één of meer webpagina's. Een *webpagina* is een bestand of een groep bestanden die voor een gebruiker toegankelijk is door de bestandslocatie van de webpagina, de zogeheten URL (Uniform Resource Locator), te openen.

De URL identificeert de locatie van een website en heeft doorgaans de vorm *http://www.naam.extensie* (bijvoorbeeld **http://www.hp.com**). De URL kan een pad bevatten naar een specifiek bestand op een site. Elke punt, of dot, in de URL scheidt elementen binnen het adres. Zo gebruiken veel ondernemingen de URL-extensie *.com*. Als u de URL invoert in het adresvak van uw browser en op de toets Enter van het toetsenbord drukt, maakt de browser contact met die locatie en verschijnt de webpagina op het scherm.

Stel u voor dat u de krant leest. Op pagina 1 staat iets als *Voor meer informatie gaat u naar pagina 3, kolom 2*. U draait de pagina om voor meer informatie. Een *hyperlink* op een webpagina werkt op dezelfde manier. U gaat naar de nieuwe pagina door op de hyperlink te klikken. De manier waarop een hyperlink bestanden samen koppelt, is wat het web zijn naam geeft, omdat het web ideeën van over heel de wereld met elkaar verweeft en verbindt.

Een *e-mailadres* geeft het elektronische postvak aan waarnaar mensen elektronische post voor u kunnen versturen. E-mailadressen hebben de vorm *naam@domein.extensie*. Het domein is gewoonlijk de naam van de internetaanbieder of een organisatie. De extensie identificeert meestal het soort organisatie. Als uw naam bijvoorbeeld Jan Janssen is en XYZ is uw internetaanbieder, is uw e-mailadres mogelijk JanJanssen@xyz.com, waarbij de extensie *.com* aangeeft dat XYZ een bedrijf is. Voor informatie over het gebruik van e-mail raadpleegt u "E-mail verzenden en ontvangen."

Een browser gebruiken

Een webbrowser zoekt op websites naar informatie en geeft die informatie weer. Hoe u zoekt op het internet, is afhankelijk van de vraag of uw internetaanbieder de browser levert of dat u die zelf mag kiezen.

Wanneer u eenmaal verbinding hebt gemaakt met het internet, geeft de browser de door u gekozen startpagina weer. U kunt naar een andere website gaan door het adres (bijvoorbeeld **http://www.hp.com**) op te geven in het adresvak van de browser en op Enter op het toetsenbord te drukken. U kunt ook de zoekfunctie van de browser gebruiken om te zoeken naar plaatsen op het web waar een bepaald woord of een bepaalde frase voorkomt.

Zoeken op het internet

De meeste webbrowser hebben een zoekfunctie. Afhankelijk van het type browser moet u op een knop klikken of een menuoptie selecteren om de zoekfunctie weer te geven. Typ in het zoekvak een vraag of een woord dat de informatie die u wilt vinden, beschrijft en druk op Enter.

In de zoekfunctie van Windows is het directe gebruik van Internet Explorer Search geïntegreerd.

OPMERKING: Als uw internetaanbieder de browser levert, is het mogelijk dat u Internet Explorer niet kunt gebruiken om op het internet te zoeken.

U begint een zoekopdracht als volgt:

- 1 Klik op de **Windows Start knop** op de taakbalk.
- 2 Typ een woord of vraag. Wat u typt, wordt automatisch weergegeven in het zoekvak. Terwijl u typt, verschijnen in het linkerdeelvenster resultaten.
- 3 Ga op een van de volgende manieren te werk:
 - Klik op een resultaat om het te openen.
 - Klik op de **X** om de resultaten van de zoekactie te wissen en terug te keren naar de hoofdlijst met programma's.
 - Klik op **Zoeken op de computer** om de resultaten te tonen in een map voor geavanceerde opties.
 - Klik op **Zoeken op het internet** om met uw browser te zoeken op het internet.

Toegang tot het internet beperken

Internet biedt toegang tot allerlei soorten informatie, maar sommige informatie is misschien niet geschikt voor iedereen. Met Internet-restricties (een functie van Internet Explorer) kunt u het volgende doen:

- Een wachtwoord instellen.
- Toegang tot het internet controleren.
- Een lijst maken van websites die niet toegankelijk zijn voor mensen die de computer gebruiken.
- Instellen welke soorten inhoud de gebruikers van de computer met of zonder uw toestemming mogen bekijken.

Als u in Internet-restricties restrictioniveaus hebt ingesteld, kunnen gebruikers websites en andere pagina's die u hebt opgegeven bekijken. Om niet opgegeven websites of webpagina's te bekijken, moeten ze echter het wachtwoord voor Internet-restricties dat u hebt ingesteld, invoeren. Dit betekent dat elke niet opgegeven pagina, zelfs Help en ondersteuning of Internet Explorer, niet kan worden bekeken als de gebruiker het wachtwoord niet kent. Om toegang toe te staan tot een niet opgegeven site of pagina die u goedkeurt, moet u deze openen en als het wachtwoordvenster verschijnt, de optie **Bekijken altijd toestaan** of **Bekijken alleen nu toestaan** selecteren.

U kunt Internet-restricties als volgt inschakelen:

- 1 Klik op de **Windows Start knop** op de taakbalk.
- 2 Klik op **Alle programma's**.
- 3 Klik op **Internet Explorer**.
- 4 Klik op **Extra** en vervolgens op **Internet-opties**.
- 5 Klik op de tab **Inhoud**.
- 6 Klik in het gebied Internet-restricties op **Inschakelen**.
- 7 Klik op de tab **Algemeen**, klik op **Wachtwoord instellen** en typ een wachtwoord.
- 8 Klik op **OK** en vervolgens nogmaals op **OK**.

Antivirussoftware gebruiken

Wanneer u de computer gebruikt voor toegang tot e-mail, een netwerk of het internet, stelt u de computer bloot aan virussen. Computervirussen kunnen het besturingsstelsel, programma's of hulpprogramma's onuitvoerbaar maken of beschadigen.

Antivirussoftware kan de meeste virussen detecteren en vernietigen, en in de meeste gevallen ook de schade repareren die virussen veroorzaken. Om te zorgen voor een continue bescherming tegen nieuw ontdekte virussen, moet de antivirussoftware up-to-date worden gehouden.

Norton Internet Security, een antivirusprogramma, is in de fabriek geïnstalleerd op de computer en geeft u een gratis abonnement op updates voor een bepaalde periode. U kunt Symantec LiveUpdate™ inschakelen om de updates automatisch te verkrijgen wanneer u online bent. HP raadt u dringend aan om de computer ook na de proefperiode te beschermen tegen nieuwe virussen door een verlenging van de updateservice te kopen.

Norton Internet Security configureren en registreren

Wanneer u de computer voor de eerste keer installeert, helpt Norton Internet Security u om uw exemplaar van Norton Internet Security te configureren en te registreren.

Zorg ervoor dat u Norton Internet Security configureert voordat u begint te surfen op het internet.

- 1 Dubbelklik op het pictogram **Norton Internet Security** op het bureaublad.

Of:

Klik op de **Windows Start knop** op de taakbalk, klik op **Alle programma's**, klik op **Norton Internet Security** en klik nog eens op **Norton Internet Security**.



- 2 Klik op **Volgende** en volg de instructies op het scherm.

Voor informatie over het gebruiken en updaten van Norton Internet Security kunt u op de **Windows Start knop** op de taakbalk klikken, op **Help en ondersteuning** klikken en dan *virus* typen in het zoekvak.

De planning van een virusscan met Norton Internet Security wijzigen

U kunt als volgt de planning van virusscans met Norton Internet Security wijzigen:

- 1 Dubbelklik op het pictogram **Norton Internet Security** op het bureaublad.
- 2 Klik bovenaan het hoofdvenster op de tab **Norton Internet Security**.
- 3 Klik op de balk **Tasks (Taken)**.
- 4 Klik op **Run a Scan (Een scan uitvoeren)**.
- 5 Klik op **Run Custom Scan (Aangepaste scan uitvoeren)**.
- 6 Klik in het dialoogvenster Scans op de optie **Schedule (Plannen)** naast de aangepaste scan die u wilt plannen.
- 7 Als in het dialoogvenster het selectievakje *Show multiple schedules (Meerdere planningen tonen)* ingeschakeld is, klikt u op **New (Nieuw)** om de velden voor de planning beschikbaar te maken. Als het selectievakje niet is ingeschakeld, zijn de velden al beschikbaar.
- 8 Stel de frequentie in en het tijdstip waarop u de scan wilt uitvoeren.
- 9 Wanneer u klaar bent, klikt u op **OK**.



OPMERKING: Als de computer in de slaapstand staat, voert Norton Internet Security een geplande antivirusscan niet uit.

OPMERKING: Als een antivirusscan wordt uitgevoerd tijdens een geplande opname met Windows Media Center kan de opname van het tv-programma mislukken. Voor het opnemen van tv-programma's is een tv-tuner nodig, die alleen bij bepaalde modellen wordt geleverd.

E-mail verzenden en ontvangen

Via e-mail kunt u brieven, foto's, briefkaarten en zelfs muziek- en videoclipen verzenden en ontvangen.

OPMERKING: E-mails kunnen virussen bevatten in het bericht zelf of als een bijlage. Bescherm uw computer door geen berichten te openen van bronnen die u niet kent of die verdacht lijken. Verwijder zulke berichten.

Uw computer wordt geleverd met een e-mailprogramma van Microsoft dat Windows Mail heet (alleen op bepaalde modellen). U kunt ook e-mailprogramma's van andere leveranciers gebruiken. Sommige internetaanbieders leveren hun eigen e-mailprogramma's. U gebruikt een e-mailprogramma om berichten te verzenden, te ontvangen en te organiseren. U kunt nieuwe berichten organiseren, lezen en maken, zelfs als u offline bent (niet verbonden met het internet).

Windows Mail gebruiken

Om Windows Mail te kunnen configureren, hebt u informatie van de internetaanbieder nodig: e-mailadres, gebruikersnaam, wachtwoord, de namen van de servers voor inkomende en uitgaande e-mails en wellicht nog andere details.

De eerste keer dat u Windows Mail start, moet de computer verbinding hebben met het internet en volgt u de aanwijzingen van de wizard om uw account te configureren.

- 1 Klik op de **Windows Start knop** op de taakbalk.
- 2 Klik op **Alle programma's**.
- 3 Klik op **Windows Mail**.

U voegt als volgt een account toe in Windows Mail:

- 1 Klik op de **Windows Start knop** op de taakbalk.
- 2 Klik op **Alle programma's**.
- 3 Klik op **Windows Mail**.
- 4 Klik op **Extra** en vervolgens op **Accounts**.
- 5 Klik op **Toevoegen, E-mailaccount** en **Volgende**.
- 6 Volg de instructies op het scherm om de account toe te voegen.

Het e-mailprogramma van uw internetaanbieder gebruiken

Volg de instructies van de internetaanbieder om de webbrowser en het e-mailprogramma te installeren en om uw e-mailaccount in te stellen en te gebruiken. U kunt dan telkens als u verbinding hebt met uw internetaanbieder e-mail verzenden en ontvangen.

Tabel met een overzicht van de software

(Alleen op bepaalde modellen)

Uw computer wordt geleverd met een aantal programma's waarmee u het volgende kunt doen:

- Cd's opnemen en afspelen
- Gegevens-cd's opnemen
- Videobestanden importeren en bewerken
- Video-cd's en dvd's opnemen
- Digitale mediabestanden organiseren

De volgende tabel beschrijft de functionaliteit die specifiek is voor elk van deze programma's. Gebruik de tabel om te bepalen welk programma u moet gebruiken voor een bepaalde taak.

NB: sommige van de vermelde programma's zijn mogelijk niet bij uw model geleverd en dit is geen volledige lijst van alle meegeleverde software.

Om een van deze programma's te openen, klikt u op **Windows Start knop** op de taakbalk, kiest u **Alle programma's**, selecteert u de programmamap (bijvoorbeeld **DVD Play**) en klikt u op de programmaam om de software te starten.

Met dit programma: Kunt u het volgende doen:

DVD Play (alleen op bepaalde modellen)



- Films op dvd en video-cd's (vcd) afspelen. (Afspelen in High Definition wordt ondersteund.)
- De functies voor zoomen en panning gebruiken.
- Bladwijzers instellen.

HP Photosmart Essential (alleen op bepaalde modellen)



- Foto's bekijken, organiseren en afdrukken.
- Foto's delen met uw vrienden en familie.
- Elektronische fotoalbums maken.
- Foto's bewerken: bijsnijden, formaat wijzigen, omdraaien, roteren, zwart-wit maken, het contrast wijzigen en nog veel meer.

Om dit programma te openen, klikt u op de **Windows Start knop** op de taakbalk, **Alle programma's**, **HP** en **HP Photosmart Essential**.

Real Rhapsody (alleen op bepaalde modellen)



- Muziek-cd's, MP3-bestanden en andere audiobestanden afspelen.
- Muziekbestanden opnemen.
- Een kopie van een bestaande muziek- of gegevens-cd opnemen voor gebruik op de computer.
- Digitale bestanden organiseren in een bibliotheek voor opnemen of afluisteren.

Met dit programma: Kunt u het volgende doen: (vervolg)

muvee autoProducer
(alleen op bepaalde modellen)



- Uw eigen stijl toevoegen aan uw films met muziek, afbeeldingen, titels, scèneovergangen en bijschriften.
- Uw zelf gemaakte films bewerken.
- Meerdere filmbestanden opslaan en op dvd branden.
- De functie Magic Spot gebruiken om de bewegingseffecten te controleren die worden toegepast op uw afbeeldingen.

RealPlayer (alleen op bepaalde modellen)



- Muziek-cd's, MP3-bestanden en andere audiobestanden afspelen.
- Films op dvd afspelen. (RealPlayer kan alleen dvd's afspelen als een ander dvd-programma, zoals DVD Play, geïnstalleerd is.)
- Video-cd's afspelen.
- Muziekbestanden opnemen.
- Digitale bestanden organiseren in een bibliotheek voor opnemen of afluisteren.

Roxio Creator
(alleen op bepaalde modellen)



- Muziek- en gegevensbestanden opnemen.
- Een kopie van een bestaande muziek- of gegevens-cd opnemen voor gebruik op de computer.
- Aangepaste muziek-cd's maken van cd's in uw collectie of van .wav-, .mp3- of .wma-bestanden. Deze cd's kunnen worden afgespeeld in uw stereo-installatie thuis of in de auto.
- Gegevensbestanden kopiëren en delen.
- Archief-cd's of -dvd's maken van bestanden op uw computer.
- Videobestanden kopiëren.
- Verifiëren dat de schijf zonder fouten is gemaakt.

Roxio MyDVD
(alleen op bepaalde modellen)



- Filmbestanden opnemen om vcd's en dvd's te maken die u kunt afspelen in sommige dvd-spelers.
- Videobestanden kopiëren en delen.
- Videobestanden vastleggen.
- Videobestanden bewerken.

Backup My PC
(alleen op bepaalde modellen)

- Back-ups maken van bestanden op de computer om uw gegevens en belangrijke informatie te beschermen.

OPMERKING: Deze software wordt alleen geleverd met de Personal Media Drive.

Met dit programma: Kunt u het volgende doen: (vervolg)

HP Total Care Advisor
(alleen op bepaalde modellen)

- Snel de webkoppelingen organiseren die u beschikbaar wilt hebben op het bureaublad.
- De zoekmachine voor winkelen gebruiken om het aanbod van verschillende webwinkels te vergelijken.
- HP-software en updates op stuurprogramma's ophalen.
- Belangrijke berichten van HP ophalen.
- Toegang krijgen tot de PC Health en andere hulpmiddelen voor de beveiliging van de computer.

Microsoft Windows
Movie Maker
(alleen op bepaalde modellen)



- Audio-, video- en andere mediabestanden importeren van videotape, audiotape, webcamera's of televisie-uitzendingen.
- Audio- en videobestanden opnemen voor het maken van een videoproject dat een bronbestand (extensie .wmv) wordt voor Microsoft Windows Media.
- Bestanden bewerken en er een voorbeeld van bekijken.
- Films verzenden via e-mail of uploaden naar een webserver.
- Muziekbestanden toevoegen (.mp3).
- Audiobestanden importeren in indelingen als .mp3, .asf en .wma; videobestanden importeren in indelingen als .wmv, .asf, .avi en .mpg; afbeeldingsbestanden importeren in indelingen als .jpg en .gif
- .avi- en .wmv-bestanden (Windows Media Video) maken.

OPMERKING: Het is mogelijk dat bij de computer een cd met updates op de software is geleverd. Het kan zijn dat u deze cd moet installeren voordat u het dvd-/cd-station kunt gebruiken. Volg daarvoor de installatie-instructies die bij de cd zijn geleverd.

Bestanden beheren

Een *bestand* is een informatie-eenheid die een naam gekregen heeft en is opgeslagen op de harde schijf van uw computer of op een ander elektronisch opslagmedium, zoals een cd, diskette of zelfs een digitale camera. Een bestand kan een toepassing zijn, een afbeelding, muziek of geluiden, een document of gegevens. Bij bijna alles wat u op de computer doet, gaat het om werken met bestanden.

De computer kan bestanden kopiëren naar andere opslagmedia in stations, zoals diskettes, geheugenkaarten, cd's of dvd's, of bestanden naar uitvoerapparaten, zoals een printer, sturen.

Bestanden organiseren met mappen

In Windows Vista kunt u mappen gebruiken om de bestanden op uw computer te organiseren. Net zoals papiermappen in een opbergkast zijn mappen op uw computer een manier om verwante bestanden te groeperen.

Een map kan elk soort bestand bevatten of kan zelfs andere mappen bevatten. Elk bestand in een map moet een unieke naam hebben, maar twee verschillende mappen kunnen bestanden met dezelfde naam bevatten.

Er zijn twee methoden om te werken met de bestanden en mappen op uw computer:

- In de weergave Computer ziet u snel alle bestanden en mappen binnen een bepaalde map op de computer. De weergave heeft ook koppelingen naar veel voorkomende taken voor het beheer van uw bestanden, zoals kopiëren, verplaatsen, verwijderen en de naam wijzigen.

Om de weergave Computer te openen, klikt u op de **Windows Start knop** op de taakbalk en klikt u vervolgens op **Computer**.

- Via de Windows Verkenner kunt u snel alle mappen en bestanden op uw computer zien. De Verkenner maakt het ook eenvoudig om bestanden van de ene naar een andere map te kopiëren of te verplaatsen.

Om de Windows Verkenner te openen, klikt u op met de rechtermuisknop op de **Windows Start knop** op de taakbalk en klikt u vervolgens op **Verkennen**.

Om te navigeren in de weergaven Computer en Windows Verkenner, dubbelklikt u op de mappen om deze te openen en hun inhoud weer te geven. Gebruik de knop met de pijl **Vorige** om het pad door de geopende mappen terug te volgen.

Mappen maken

- 1 Klik op de **Windows Start knop** op de taakbalk en klik vervolgens op **Computer**.
Of:
Klik met de rechtermuisknop op de **Windows Start knop** op de taakbalk en klik vervolgens op **Verkennen**.
- 2 Navigeer naar de locatie waar u de nieuwe map wilt maken.
- 3 Klik op **Organiseren** en dan op **Nieuwe map**.
- 4 Typ een naam voor de map en druk op Enter op uw toetsenbord.

Bestanden verplaatsen



VOORZICHTIG: Verplaats geen bestanden die onderdeel zijn van een geïnstalleerd programma. Daardoor kan het programma onbruikbaar worden.

- 1 Klik op de **Windows Start knop** op de taakbalk en klik vervolgens op **Computer**.
Of:
Klik met de rechtermuisknop op de **Windows Start knop** op de taakbalk en klik vervolgens op **Verkennen**.
- 2 Zoek het bestand dat u wilt verplaatsen en klik erop om het te selecteren.
- 3 Klik op **Organiseren** en **Knippen**.
- 4 Zoek en open de map waarnaar u het bestand wilt kopiëren.
- 5 Klik op **Organiseren** en **Plakken**.

OPMERKING: U kunt bestanden ook verplaatsen door ze naar een nieuwe locatie te slepen. (U kunt twee of meer vensters met de Windows Verkenner tegelijk geopend hebben.) Selecteer een item in Computer of in Windows Verkenner en houd de rechtermuisknop ingedrukt terwijl u het item naar een andere map verplaatst. Laat de muisknop los en klik op **Hierheen verplaatsen** om het item op de nieuwe locatie te plaatsen.

Bestanden zoeken

Als u een bestand wilt zoeken, kunt u het vak Zoeken gebruiken dat bovenaan elke map wordt weergegeven of het zoekvak in het menu van de Windows Start knop, waarmee wordt gezocht op de hele computer.

U kunt als volgt zoeken met het vak Zoeken voor een map:

- 1 Klik op de **Windows Start knop** op de taakbalk en klik vervolgens op **Computer**.
Of:
Klik met de rechtermuisknop op de **Windows Start knop** op de taakbalk en klik vervolgens op **Verkennen**.
- 2 Zoek de map waarin u wilt zoeken. Er wordt gezocht in de huidige map en alle submappen.
- 3 Klik in het zoekvak bovenaan het venster en begin te typen.
Het zoekvak filtert informatie op basis van wat u typt. Er worden bestanden weergegeven als wat u typt overeenkomt met de bestandsnaam, labels of andere bestandseigenschappen. Tekstdocumenten worden weergegeven als wat u typt voorkomt in de tekst in het documentbestand.

U kunt als volgt zoeken via het menu van de Windows Start knop:

- 1 Klik op de **Windows Start knop** op de taakbalk.
- 2 Typ een woord of vraag. Wat u typt, wordt automatisch weergegeven in het zoekvak. Terwijl u typt, verschijnen in het linkerdeelvenster resultaten.
- 3 Ga op een van de volgende manieren te werk:
 - Klik op een resultaat om het te openen.
 - Klik op de **X** om de resultaten van de zoekactie te wissen en terug te keren naar de hoofdlijst met programma's.
 - Klik op **Alle resultaten tonen** om de resultaten te tonen in een map voor geavanceerde opties.
 - Klik op **Zoeken op het internet** om met uw browser te zoeken op het internet.

Namen van bestanden wijzigen



VOORZICHTIG: Wijzig de extensie van de bestandsnaam (de laatste drie tekens van een bestandsnaam die volgen op de punt) niet. Als u dat doet, kan het bestand onherkenbaar worden voor de computer.

- 1 Klik op de **Windows Start knop** op de taakbalk en klik vervolgens op **Computer**.
Of:
Klik met de rechtermuisknop op de **Windows Start knop** op de taakbalk en klik op **Verkennen**.
- 2 Zoek het bestand of de map waarvan u de naam wilt wijzigen en klik erop om deze te selecteren.
- 3 Klik op **Organiseren** en **Naam wijzigen**.
- 4 Typ de nieuwe naam en druk op Enter op het toetsenbord.

OPMERKING: U kunt de naam van een bestand ook wijzigen door met de rechtermuisknop op het bestand te klikken en dan op **Naam wijzigen** te klikken.

Bestanden verwijderen



VOORZICHTIG: Verwijder geen bestand dat een onderdeel is van een geïnstalleerd programma. Daardoor kan het programma onbruikbaar worden.

- 1 Zoek het bestand dat u wilt verwijderen en klik erop om het te selecteren.
- 2 Klik op **Organiseren** en **Verwijderen**.
- 3 Klik op **Ja** om de verwijdering te bevestigen en het bestand naar de Prullenbak te verplaatsen.

Als u een bestand per ongeluk verwijdert en het wilt herstellen, raadpleegt u "Bestanden terugzetten vanuit de Prullenbak."

OPMERKING: U kunt een bestand ook verwijderen door met de rechtermuisknop op het bestand te klikken en dan op **Verwijderen** te klikken.

Bestanden terugzetten vanuit de Prullenbak

Als u ontdekt dat u een bestand dat u hebt verwijderd, nog nodig hebt, kunt u het bestand doorgaans terugzetten vanuit de Prullenbak. Als u een bestand verwijdert, wordt het verplaatst naar de Prullenbak en daar blijft het totdat de Prullenbak leeg gemaakt wordt of totdat bestanden verwijderd worden om meer ruimte te maken voor recent verwijderde bestanden.

- 1 Dubbelklik op het pictogram **Prullenbak** op uw bureaublad.

- 2 Zoek het bestand dat u terug wilt zetten en klik erop om het te selecteren.
- 3 Klik op **Dit item terugzetten**.
Het bestand wordt verwijderd uit de Prullenbak en teruggezet op de eerdere locatie.

Bestanden kopiëren

- 1 Klik op de **Windows Start knop** op de taakbalk en klik vervolgens op **Computer**.
Of:
Klik met de rechtermuisknop op de **Windows Start knop** op de taakbalk en klik vervolgens op **Verkennen**.
- 2 Zoek het bestand dat u wilt kopiëren en klik erop om het te selecteren.
- 3 Klik op **Organiseren** en **Kopiëren**.
- 4 Zoek en open de map waarnaar u het bestand wilt kopiëren.
- 5 Klik op **Organiseren** en **Plakken**.

OPMERKING: U kunt bestanden ook kopiëren door ze naar een nieuwe locatie te slepen. Selecteer een item in Computer of in Windows Verkenner en houd de rechtermuisknop ingedrukt terwijl u het item naar een andere map verplaatst. Laat de muisknop los en klik op **Hierheen kopiëren** om het item te kopiëren naar de nieuwe locatie.

Een printer gebruiken

Raadpleeg de gebruikershandleiding die bij uw printer is geleverd voor instructies voor het aansluiten en het gebruiken van de printer.

Printers ontvangen instructies van de computer via programma's die printerstuurprogramma's worden genoemd. In vele gevallen vindt uw computer automatisch het printerstuurprogramma dat de printer nodig heeft om te kunnen werken met uw computer. Als dit niet het geval is, volgt u de instructies die bij uw printer zijn geleverd om het specifieke stuurprogramma handmatig te installeren.

U kunt vanuit de meeste programma's en websites tekst en afbeeldingen afdrukken, als een printer is aangesloten op de computer en de benodigde stuurprogramma's voor de printer zijn geïnstalleerd.

U kunt als volgt afdrukken:

- 1 Klik op **Bestand** op de menubalk van het programma en klik op **Afdrukken**.
- 2 Selecteer de gewenste afdrukopties:
 - Selecteer de printer.
 - Kies een bereik van pagina's (bijvoorbeeld alle pagina's, de huidige pagina of een reeks pagina's).
 - Bepaal het aantal exemplaren.

- Selecteer alle pagina's of alleen de even of oneven pagina's in een bereik.
- 3** Klik op **OK** of **Afdrukken**.

Cd- en dvd-stations gebruiken

De cd- en dvd-stations gebruiken

Uw computer kan zijn geleverd met verschillende soorten cd- of dvd-stations waarmee u allerlei taken kunt uitvoeren. Wat u kunt doen, is afhankelijk van het type station.

Mogelijkheid:	Cd-rom	Cd-rw	Dvd-rom	Dvd+rw/+r
Gegevens van cd's lezen	•	•	•	•
Muziek-cd's afspelen	•	•	•	•
Dvd's lezen			•	•
Gegevens of muziek op schijven opnemen (branden)		•		•
Dvd-films afspelen			•	•
Dvd-films opnemen (branden)				•

Het combostation is alleen op bepaalde modellen beschikbaar. Het combineert de functies van twee stations: ofwel een dvd+rw/+r-station (dvd-schrijver) in combinatie met een cd-rw-station (cd-schrijver), ofwel een dvd-rom-station in combinatie met een cd-rw-station.

Omgaan met cd's en dvd's

Volg onderstaande richtlijnen om beschadiging van schijven te voorkomen:

- Plaats cd's na het gebruik terug in het doosje.
- Pak de schijf alleen beet aan de randen of bij het gat in het midden.
- Raak de kant van de schijf zonder label niet aan en leg de schijf niet op die kant neer. Hierdoor kunnen er krassen op het oppervlak van de schijf komen.
- Bewaar schijven bij kamertemperatuur.

Cd's en dvd's plaatsen en verwijderen



VOORZICHTIG: Gebruik alleen schijven met een standaardvorm (rond) in uw stations. Het gebruik van schijven met een afwijkende vorm, zoals een hartvorm of de vorm van een visitekaartje, kan uw station beschadigen.

U plaatst als volgt een cd of dvd:

- 1 Druk, terwijl de computer ingeschakeld is, op de uitwerpknop aan de voorkant van het station om de lade te openen.

OPMERKING: Op sommige computers bevindt het station zich achter een klep aan de voorkant van de computer.

- 2 Haal de cd of dvd uit het doosje en houd deze uitsluitend bij de zijkanten of bij het gat in het midden vast.
- 3 Plaats de schijf voorzichtig in de lade met het label naar boven.

OPMERKING: Lees bij een dubbelzijdige dvd de tekst rond het gat in het midden van de schijf om te bepalen welke kant u wilt afspelen (A of B of standaard in plaats van breedbeeld). Plaats de schijf in de lade met het label voor de kant die u wilt afspelen naar boven.

- 4 Sluit de lade door:

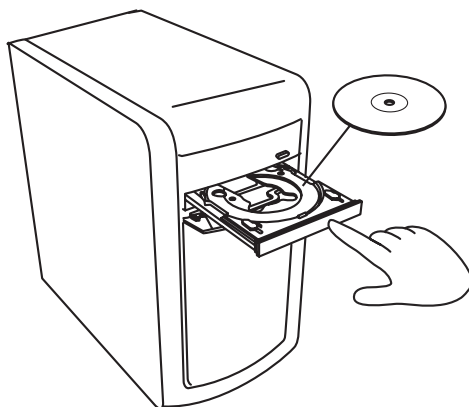

- De lade voorzichtig in de computer te duwen.

Of:

- Op de knop openen/sluiten te klikken op het bedieningspaneel van het programma dat het station bestuurt.

Of:

- Op de knop openen/sluiten of de uitwerpknop op het toetsenbord te drukken (alleen op bepaalde modellen).

Of:

- Op de uitwerpknop op het station te drukken, indien deze toegankelijk is.

U verwijdert een cd of dvd als volgt:

- 1 Open, terwijl de computer ingeschakeld is, de schijflade door op de uitwerpknop te drukken.
- 2 Houd de schijf uitsluitend bij de rand of bij het gat in het midden vast en neem deze uit de lade.
- 3 Plaats de schijf in het doosje.
- 4 Sluit de lade door deze voorzichtig in de computer te duwen.

Informatie betreffende compatibiliteit

Een belangrijke eigenschap van een dvd-brander/cd-brander is de hoge mate van compatibiliteit met andere optische stations en cd- en dvd-spelers:

- De cd's die u maakt, kunt u afspelen op de meeste stereo-installaties voor thuis of in de auto en in de meeste dvd-rom- en cd-rom-stations van computers.
- De dvd's die u maakt, zijn compatibel met de meeste dvd-spelers en met de meeste dvd-rom-stations van computers.
- Cd-r-schijven zijn meer compatibel met stereo-installaties voor thuis of in de auto dan cd-rw-schijven.

Uw dvd-brander/cd-brander leest van en schrijft naar praktisch elk type optische schijf. De schrijfsnelheden voor de dvd-brander/cd-brander zijn snel, zodat snelle opnametijden gerealiseerd worden.

Tabel met schijffuncties en compatibiliteitsinformatie

Schijf	Bestandstype	Opnemen	Afspelen in computer	Afspelen in stereo-installatie thuis of in auto	Afspelen in dvd-speler
Cd-rom	Gegevens	Nee	Ja	Nee	Nee
	Muziek	Nee	Ja	Ja	Verschilt per model
Cd-r	Gegevens	Ja	Ja	Nee	Nee
	Muziek	Ja	Ja	Verschilt per model	Verschilt per model
Cd-rw	Gegevens	Ja	Ja	Nee	Nee
	Muziek	Ja	Ja	Verschilt per model	Verschilt per model
Dvd-rom	Gegevens	Nee	Ja	Nee	Nee
	Dvd-film	Nee	Ja	Nee	Ja
Dvd-ram	Gegevens	Ja	Verschilt per model	Nee	Nee
	Dvd-film	Ja	Verschilt per model	Nee	Verschilt per model
Dvd+r en dvd-r	Gegevens	Ja	Ja	Nee	Nee
	Dvd-film	Ja	Ja	Nee	Verschilt per model
Dubbellaagse dvd+r/dvd-r	Gegevens	Ja	Verschilt per model	Nee	Verschilt per model
	Dvd-film	Ja	Verschilt per model	Nee	Verschilt per model
Dvd+rw en dvd-rw	Gegevens	Ja	Ja	Nee	Nee
	Dvd-film	Ja	Ja	Nee	Verschilt per model
vcd	Dvd-film	Nee	Ja	Nee	Verschilt per model

OPMERKING: Sommige computers hebben een dubbellaagse dvd-brander. Deze ondersteunt dvd's met één laag en dvd's met twee lagen. Met twee lagen krijgt u een grotere capaciteit en kunt u tot 8 GB* aan gegevens opslaan op een dvd+r of een dvd-r. Het gebruik van dubbellaagse schijven is een nieuwe technologie. Dubbellaagse schijven zijn lang niet altijd compatibel met dvd-spelers en dvd-rom-stations.

*1 GB wordt gedefinieerd als 1 miljard bytes. 1 GB = 1 miljard bytes wanneer verwezen wordt naar de capaciteit van de harde schijf. De werkelijk geformatteerde capaciteit is kleiner.

Raadpleeg voor de laatste informatie over schijfcompatibiliteit voor uw computer, de website voor ondersteuning van HP op:

<http://www.hp.com/support>

OPMERKING: Dubbellaagse dvd-technologie wordt alleen op bepaalde modellen ondersteund.

OPMERKING: De opnameprogramma's van Roxio Creator ondersteunen de dubbellaagse technologie.

Overzicht van optische stations

Optisch station kan:	Cd-rom	Cd-rw	Dvd-rom	Dvd-ram	Dvd+rw/+r Dvd-rw/-r	Dubbella agse dvd	Combo cd-rw/ dvd	LightScribe dvd+rw/+r
Cd's, cd-r's, en cd-rw's lezen	Ja	Ja	Ja	Ja	Ja	Ja	Ja	Ja
Dvd's lezen	Nee	Nee	Ja	Ja	Ja	Ja	Ja	Ja
Gegevens op een cd lezen	Ja	Ja	Ja	Ja	Ja	Ja	Ja	Ja
Muziek afspelen	Ja	Ja	Ja	Ja	Ja	Ja	Ja	Ja
Gegevens of muziek opnemen voor opslag of back-up	Nee	Ja	Nee	Ja	Ja	Ja	Ja	Ja
Dvd-films bekijken	Nee	Nee	Ja	Ja	Ja	Ja	Ja	Ja
Dvd-films opnemen	Nee	Nee	Nee	Ja	Ja	Ja	Nee	Ja
Spellen spelen	Ja	Ja	Ja	Nee	Ja	Ja	Ja	Ja
LightScribe-labels maken	Nee	Nee	Nee	Nee	Nee	Nee	Nee	Ja

De geheugenkaartlezer gebruiken

In digitale camera's en andere apparaten voor digitale beeldverwerking worden geheugenkaarten, of *media*, gebruikt om digitale afbeeldingsbestanden op te slaan. De optionele geheugenkaartlezer (alleen op bepaalde modellen) kan lezen van en schrijven naar verschillende soorten geheugenkaarten en de IBM Microdrive.

De kaartlezer bevindt zich aan de voorkant van de computer. De lezer heeft vier of twee horizontale kaartsleuven waarin geheugenkaarten en Microdrives kunnen worden geplaatst.

U kunt kaarten in een of meer van de sleuven plaatsen en elke kaart afzonderlijk gebruiken. U kunt maar één kaart in elke sleuf invoeren.

Elke sleuf heeft een eigen stationsletter en een eigen pictogram. Als u een kaart plaatst, is het mogelijk dat op het scherm het label van het station wijzigt in de titel van het medium.

Wanneer u een kaart plaatst, is het mogelijk dat het venster Hardware veilig verwijderen verschijnt. Klik op **Sluiten** als het venster wordt geopend of als u het venster Hardware veilig verwijderen per ongeluk opent.



VOORZICHTIG: Klik niet op *Stoppen* in het venster Hardware veilig verwijderen terwijl het USB-apparaat voor massaopslag is geselecteerd. Als u dit wel doet, wordt de geheugenkaartlezer niet meer door het besturingssysteem herkend. De computer herkent de lezer pas weer nadat u de computer opnieuw hebt opgestart.

- 1 Steek de kaart in de sleuf totdat deze niet verder kan.
Het lampje **(A)** op de kaartlezer gaat branden en de computer detecteert de kaart automatisch.

OPMERKING: U moet de kaart correct plaatsen. Let op de richting van de inkeping aan de hoek van de kaart. Voor meer informatie raadpleegt u "Handleiding voor het plaatsen van media." CompactFlash- en Microdrive-kaarten passen maar op één manier in de sleuf en kunnen dus niet verkeerd worden geplaatst. Steek deze kaarten met de rand met de aansluiting (gaten) in de sleuf.

- 2 Er wordt een Autoplay-venster geopend. Selecteer een programma om de bestanden te openen. De computer opent een programma waarmee u toegang krijgt tot de inhoud van de kaart. U kunt bestanden van de kaart naar de computer kopiëren en vice versa.
Of:

Als het Autoplay-venster niet wordt geopend, klikt u op de **Windows Start knop** op de taakbalk, klikt u op **Computer** en dubbelklikt u vervolgens op het pictogram **Geheugenkaart** om de bestanden op de kaart weer te geven.

- 3 Als u klaar bent, klikt u met de rechtermuisknop op het stationspictogram, klikt u op **Uitwerpen**, controleert u of het activiteitslampje van de kaartlezer brandt maar niet knippert en verwijdert u de kaart. Als het lampje niet knippert maar ononderbroken brandt, wordt de kaart niet gelezen of beschreven.









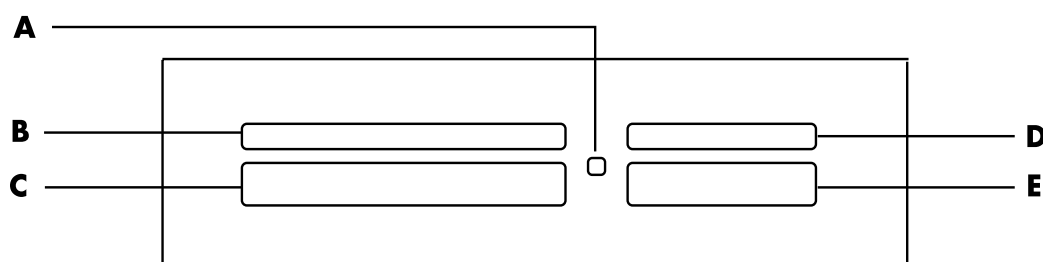



VOORZICHTIG: Verwijder de kaart niet wanneer het lampje van de kaartlezer knippert. Dit kan leiden tot gegevensverlies.

Handleiding voor het plaatsen van media

Geheugenkaartlezer met 4 sleuven (alleen op bepaalde modellen)

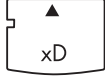

- A Activiteitslampje
- B Sleuf linksboven
- C Sleuf linksonder
- D Sleuf rechtsboven
- E Sleuf rechtsonder

Kaart	Kaart plaatsen	Locatie lezer met 4 sleuven
CompactFlash Type I-media	Aansluitrand (gaten)	C (linksonder)
CompactFlash Type II-media	Aansluitrand (gaten)	C (linksonder)
IBM Microdrive-kaart	Aansluitrand (gaten)	C (linksonder)
Secure Digital (SD)-geheugenkaart	Label naar boven	D (rechtsboven) 
Mini Secure Digital-geheugenkaart (MiniSD)*	Label naar boven	D (rechtsboven) 
MultiMediaCard (MMC)	Label naar boven	D (rechtsboven) 
Reduced size MultiMediaCard (RSMMC)*	Label naar boven	D (rechtsboven) 
MultiMediaCard Plus (MMC +)*	Label naar boven	D (rechtsboven) 
MultiMediaCard Mobile (MMC Mobile)*	Label naar boven	D (rechtsboven) 
Memory Stick-geheugenkaart (MS)	Label naar boven	E (rechtsonder) 
Memory Stick-geheugenkaart (MS-Pro)	Label naar boven	E (rechtsonder) 
Memory Stick-geheugenkaart (MS-Pro Duo)*	Label naar boven	E (rechtsonder) 
Memory Stick-geheugenkaart (MS-Duo)*	Label naar boven	E (rechtsonder) 
SmartMedia-geheugenkaart (SM)	Label naar boven	B (linksboven) 
xD-media	Label naar boven	B (linksboven) 





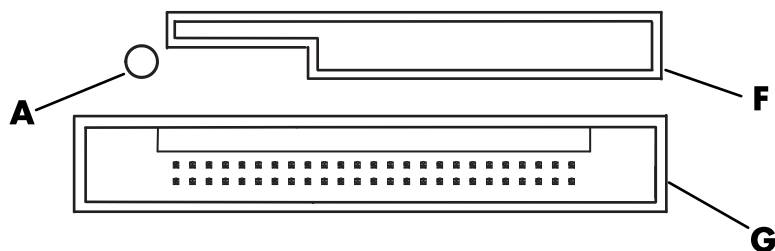

* Alleen op bepaalde modellen. Niet beschikbaar in alle landen/regio's.

OPMERKING: Sommige geheugenkaarten, zoals de CF Ultra/III, zijn niet compatibel met de geheugenkaartlezer die is geleverd bij uw computer.

Geheugenkaartlezer met twee sleuven (alleen op bepaalde modellen)



- A** Activiteitslampje
- F** Bovenste sleuf
- G** Onderste sleuf

Kaart	Kaart plaatsen	Locatie lezer met 2 sleuven
Secure Digital-geheugenkaart (SD)	Label naar boven (gouden connector beneden)	F (boven) 
MultiMediaCard (MMC)	Label naar boven (gouden connector beneden)	F (boven) 
Memory Stick-geheugenkaart (MS)	Label naar boven (gouden connector beneden)	F (boven) 
Memory Stick-geheugenkaart (MS-Pro)	Label naar boven (gouden connector beneden)	F (boven) 
SmartMedia-geheugenkaart (SM)	Label naar beneden (gouden connector boven)	F (boven) 
xD-media	Label naar boven (gouden connector beneden)	F (boven) 
IBM Microdrive-kaart	Aansluitrand (gaten)	G (onder)
CompactFlash type I-media	Aansluitrand (gaten)	G (onder)
CompactFlash Type II-media	Aansluitrand (gaten)	G (onder)

OPMERKING: Gebruik SM- en xD-media niet tegelijkertijd in de geheugenkaartlezer. Alleen de kaart die als eerste is geplaatst, wordt herkend door de geheugenkaartlezer.

Meer over het activiteitslampje

Het activiteitslampje van de geheugenkaartlezer brandt niet als er geen kaarten in de sleuven gestoken zijn.

Het lampje gaat branden als er een kaart in de sleuf geplaatst wordt.

Het lampje knippert als gegevens worden overgedragen tussen de kaart en de computer.

Een geheugenkaart formatteren

Als u de geheugenkaart nog niet eerder gebruikt hebt of de kaart defect is geraakt, moet u deze mogelijk formatteren voordat u de kaart kunt gebruiken.

OPMERKING: Sommige geheugenkaarten hebben een vergrendelpositie. Als u foto's wilt weergeven of bewerken, mag de kaart niet vergrendeld zijn.

- 1 Formateer uw geheugenkaart in de digitale camera. Volg de instructies die bij uw digitale camera zijn geleverd.
Of:
Plaats de kaart in de correcte kaartsleuf van de lezer tot deze niet verder kan en op zijn plaats vastklikt. Het activiteitslampje op de kaartlezer gaat branden en de computer detecteert de kaart automatisch.
- 2 Klik op de **Windows Start knop** op de taakbalk en klik vervolgens op **Computer**.
- 3 Klik in het gebied *Stations met verwisselbaar medium* met de rechtermuisknop op het pictogram van de geheugenkaart.
- 4 Selecteer **Formatteren** en typ vervolgens een labelnaam in het labelveld.
- 5 Voor de beste compatibiliteit selecteert u **FAT** als instelling voor het bestandssysteem.
- 6 Klik op **Start**.
- 7 Klik op **OK** in het venster Formatteren voltooid en klik vervolgens op **Sluiten**.

Problemen met de geheugenkaartlezer oplossen

Als u problemen ondervindt met het lezen van of schrijven naar een geheugenkaart, kunt u het volgende proberen:

- Sommige geheugenkaarten hebben een schakelaar voor lezen/schrijven of een beveiligingsschakelaar. Zorg ervoor dat de schakelaar voor lezen/schrijven ingesteld is op Schrijven ingeschakeld voordat u probeert om gegevens naar de kaart te schrijven.
- Zorg ervoor dat de hoeveelheid gegevens die u wilt opslaan niet groter is dan de capaciteit van de geheugenkaart.
- Zorg ervoor dat de geheugenkaart een van de volgende ondersteunde typen is: CompactFlash Type I en II, Microdrive, Memory Stick, Memory Stick Pro, MultiMedia Card, Secure Digital, SmartMedia of xD media.
- Zorg ervoor dat de geheugenkaart volledig in de correcte sleuf is gestoken.
- Verwijder de geheugenkaart terwijl het lampje niet knippert en schijn met een zaklamp in de lege sleuf. Als een pin verbogen is, vervangt u de geheugenkaartlezer. Als twee pinnen elkaar raken, laat u de computer repareren. Om licht gebogen pinnen recht te maken, gebruikt u de tip van een dunne ballpoint met ingetrokken punt terwijl de computer uitgeschakeld is.
- Inspecteer de uiteinden van de geheugenkaarten om te zien of iets een juiste verbinding blokkeert. Reinig de contacten met een pluisvrije doek en kleine hoeveelheden alcohol. Vervang de geheugenkaart, indien nodig.
- De geheugenkaartlezer is een apparaat waarvoor de optie *Hardware veilig verwijderen* wordt gebruikt. Deze optie verschijnt op de taakbalk als een pictogram naast de tijd. Klik niet op **Stoppen** in het venster *Hardware veilig verwijderen*. Als u dat doet, wordt de verbinding met het station verbroken. Als dat gebeurt, moet u de computer opnieuw opstarten.
- Plaats of verwijder geen geheugenkaarten als het activiteitslampje knippert. Als u dat doet, kan gegevensverlies optreden of kan de kaartlezer definitief beschadigd raken.
- Formateer een geheugenkaart voordat u deze gebruikt. Zie "Een geheugenkaart formatteren."

De HP Personal Media Drive en HP Pocket Media Drive gebruiken

De HP Personal Media Drive en de HP Pocket Media Drive (HP Media Drives) kunnen worden gebruikt als interne of externe USB-schijven. De schijven zijn bedoeld om uw opslagcapaciteit snel en eenvoudig te vergroten en om mediabestanden, zoals digitale foto's, muziek, video's en andere belangrijke bestanden, over te dragen. U kunt de HP Media Drives ook gebruiken om back-ups te maken van andere stations in de computer.

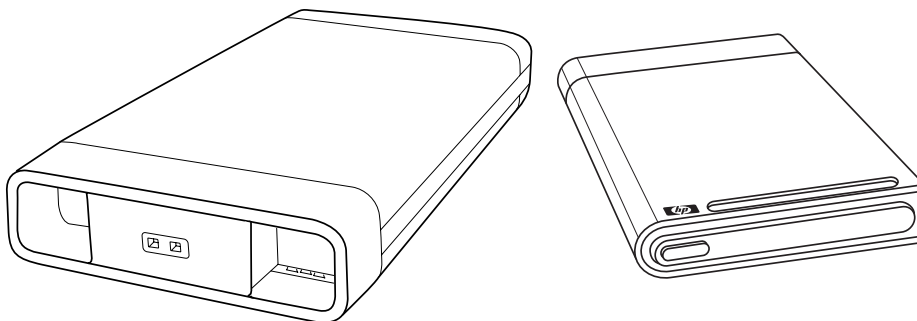

OPMERKING: De HP Personal Media Drive en de HP Pocket Media Drive worden alleen bij bepaalde modellen geleverd. Beide schijven zijn afzonderlijk verkrijgbaar.

Specifieke toepassingen van de HP Personal Media Drives zijn:

- Werken met computers die een USB-poort hebben.
- Grote mediabestanden en persoonlijke bestanden overdragen van uw digitale camera's, digitale videocamcorders en MP3-spelers en opslaan.
- Bestanden snel overdragen tussen computers.
- Mediabestanden afspelen.
- Back-ups maken van uw bestanden. Back-ups maken van systeembestanden voor extra beveiliging.

Voor meer informatie over het gebruik van uw HP Personal Media Drives met Windows Media Center, raadpleegt u de documentatie op de website voor ondersteuning van HP op: <http://www.hp.com/support>

Het station aansluiten

De HP Media Drive is ontworpen voor gebruik als een extern station dat met een USB-kabel wordt aangesloten op computers, maar het station kan ook in speciaal ontworpen HP computers worden geplaatst. Deze computers hebben een speciale horizontale of verticale schijfpositie waarop het station kan worden aangesloten met behulp van een interne USB-connector. Het station kan gemakkelijk worden geplaatst en verwijderd uit de schijfpositie zonder de computer uit te schakelen. Naar deze mogelijkheid wordt soms verwezen met de term *warm swappable*.

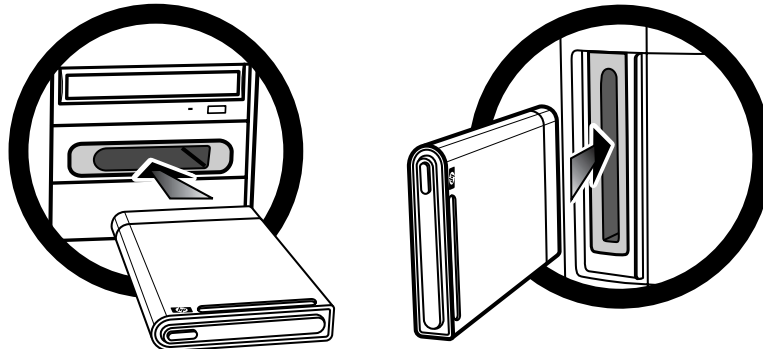

Het station wordt ingeschakeld wanneer het op een actieve USB-poort wordt aangesloten. Als de computer ingeschakeld wordt terwijl het station is aangesloten, wordt het station automatisch ingeschakeld. Als de USB-kabel van het station niet aangesloten is of als de USB-stroom van de computer uitgeschakeld wordt, wordt het station automatisch uitgeschakeld. Als de computer in de slaapstand (een stand voor energiebesparing) staat, blijft het station ingeschakeld.



WAARSCHUWING: Verplaats de computer niet terwijl de HP Media Drive in de schijfpositie is geplaatst of is aangesloten op een USB-poort van de computer. Dit kan leiden tot beschadiging van het station en gegevensverlies.

Het station in een schijfpositie plaatsen

- 1 Schakel de computer in.
- 2 Als u het station in de horizontale positie plaatst, plaatst u het station met het HP logo naar boven gericht en zo dat de HP-productnaam normaal leesbaar is. Als u het station in de verticale positie plaatst, moet de platte kant van het station onder zitten en de afgeronde kant boven. Forceer het station niet in de schijfpositie, het zou er gemakkelijk in moeten schuiven.
- 3 Schuif het station volledig in de schijfpositie totdat het stevig is aangesloten op de interne connectoren. Wanneer de computer aan staat en het station juist is geplaatst, brandt het stroomlampje (**B**, **D**) op de voorkant van het station.

Voorkanten HP Media Drives

- A** Lampje voor activiteit van het station
- B** Aan/uit-lampje
- C** Geleideranden van HP Personal Media Drive
- D** Aan/uit- en activiteitslampje

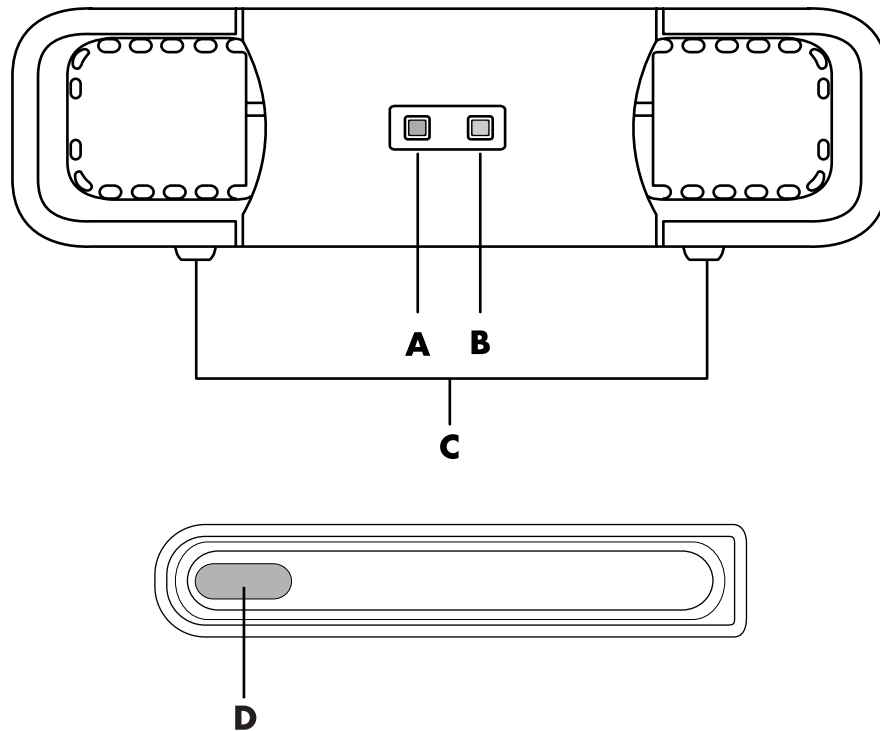

HP Personal Media Drive (**A, B, C**)

HP Pocket Media Drive (**D**)

Het station aansluiten op een computer zonder schijfpositie

De HP Media Drives zijn bedoeld voor gebruik als een externe harde schijf die met een USB 2.0-kabel op de computer wordt aangesloten. Als uw computer USB 1.1-poorten heeft, gebruikt u twee USB-poorten om er zeker van te zijn dat voldoende stroom wordt geleverd. De meeste USB 2.0-poorten kunnen voldoende stroom leveren en dan is één USB-verbinding voldoende.

Wanneer u het station aansluit op een computer zonder een schijfpositie, heeft de HP Personal Media Drive naast de USB 2.0-verbinding afzonderlijke voeding nodig. Voor de HP Pocket Media Drive is geen afzonderlijke voeding nodig, omdat alle voeding kan worden geleverd via de USB 2.0-verbinding.

OPMERKING: De HP Personal Media Drive wordt geleverd met een geïntegreerde ventilator; de HP Pocket Media Drive heeft geen ventilator.

Ga als volgt te werk om het station aan te sluiten:

- 1 Schakel de computer in.
- 2 Steek het rechthoekige uiteinde van de USB 2.0-kabel (**C**) in een beschikbare USB-poort van de computer. Steek het vierkante uiteinde van de USB 2.0-kabel (**D**) in de USB-connector achterop de HP Media Drive.

OPMERKING: Voor USB 2.0 is slechts één USB-connector nodig. Voor USB 1.x-systemen zijn beide USB-connectoren nodig.

- 3 Installeer de software en stuurprogramma's. Raadpleeg de documentatie bij de HP Media Drive voor meer informatie.

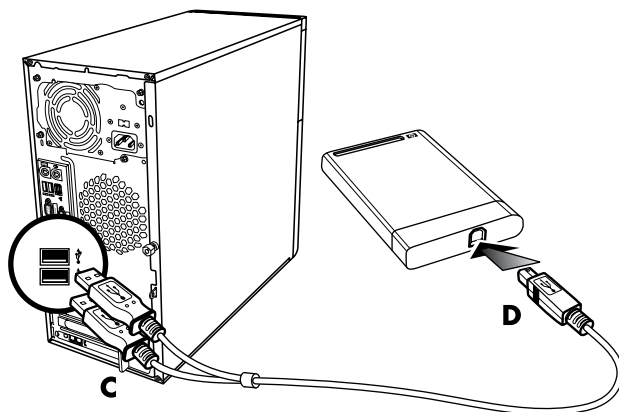

Het station identificeren en een stationsletter toewijzen

Wanneer u het station aansluit op een USB 2.0-connector of het in een schijfpositie voor een HP Media Drive plaatst, wijst het besturingssysteem automatisch een letter toe aan de harde schijf. Welke letter wordt toegewezen, is afhankelijk van de andere opslagapparaten die verbonden zijn met de computer.

U identificeert het station als volgt:

- 1 Klik op de **Windows Start knop** op de taakbalk.
- 2 Klik op **Computer**.
- 3 Selecteer **Beheren**.

U kunt de naam van het station wijzigen in het venster Computer door met de rechtermuisknop op het station te klikken, **Naam wijzigen** te selecteren en een nieuwe naam te typen. Het verdient aanbeveling de naam van een station te wijzigen als u meer dan één externe harde schijf hebt.

U kunt een permanente stationsletter toewijzen om te vermijden dat de letter wijzigt telkens wanneer u dit station en andere apparaten aansluit en loskoppelt. Het is ook gemakkelijker voor programma's om bestanden te vinden op de HP Media Drive als een stationsletter is toegewezen. Sommige programma's kunnen bestanden mogelijk niet vinden als het station een nieuwe stationsletter krijgt.

Het is altijd het best om uw station veilig te verwijderen om fouten te voorkomen. Zie "Het station loskoppelen."

U wijst als volgt een stationsletter toe:

- 1 Klik op de **Windows Start knop** op de taakbalk.
- 2 Klik met de rechtermuisknop op **Computer**.
- 3 Selecteer **Beheren**.
- 4 Klik op **Schijfbeheer**.
- 5 Klik met de rechtermuisknop op **HP Media Drive**.
- 6 Selecteer **Stationsletter en paden wijzigen**.

OPMERKING: Om te voorkomen dat voor verschillende harde schijven dezelfde stationsletter wordt gebruikt wanneer ze worden aangesloten of losgekoppeld, wijst u de letter Z toe.

- 7 Klik op **Wijzigen**.
- 8 Selecteer een letter in de vervolgkeuzelijst en pas de wijzigingen toe door op **OK** te klikken.

Het station gebruiken

Bij langdurig gebruik kan de aluminium behuizing van de HP Personal Media Drive heet worden. Dit maakt deel uit van het geavanceerde design van de HP Media Drive en is normaal.

De geïntegreerde, bijna geluidloze ventilator wordt automatisch ingeschakeld bij vooraf ingestelde temperaturen. Als u de HP Media Drive als externe schijf gebruikt, moet u ervoor zorgen dat deze op een goed geventileerde plaats staat.

Bestanden handmatig overbrengen naar een andere computer

U kunt de profielinformatie van uw computer overbrengen. Daarbij gaat het om hoe uw computer er uitziet, maar ook om persoonlijke bestanden, zoals foto's, muziek of video's die u hebt gemaakt.

Ga als volgt te werk om uw bestanden handmatig over te brengen:

- 1 Sluit het station aan op de computer.
- 2 Selecteer uw bestanden en sleep deze naar de HP Media Drive in het venster Computer.
- 3 Koppel het station los en sluit het aan op een andere computer.
- 4 Selecteer de bestanden en sleep deze naar de harde schijf van de nieuwe computer.

Het station loskoppelen



VOORZICHTIG: Om beschadiging van de hardware en gegevensverlies te voorkomen, dient u de HP Media Drive altijd veilig los te koppelen wanneer er geen bestanden worden opgeslagen of overgedragen.

U kunt het station veilig verwijderen als het niet actief is. Als het oranje activiteitslampje knippert, is het station actief en worden gegevens opgeslagen of overgedragen. Als u het station verwijdert terwijl het lichtje knippert, kunnen gegevens verloren gaan en bestanden beschadigd raken.

U koppelt de HP Media Drive als volgt veilig los:

- 1 Sluit alle programma's die mogelijk toegang kunnen zoeken tot uw HP Media Drive. Controleer of het activiteitslampje op het station uit is.
- 2 Dubbelklik op het pictogram **Hardware veilig verwijderen** in het systeemvak onderaan het bureaublad. Als dit pictogram verborgen is, klikt u op de pijlen op de taakbalk om het weer te geven. Het venster Hardware veilig verwijderen wordt geopend.

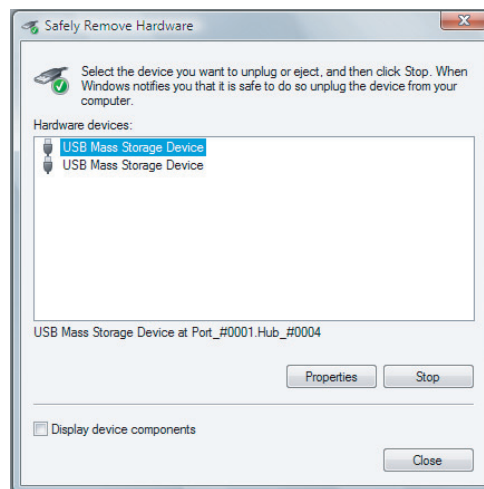

OPMERKING: Op sommige computers heet dit pictogram mogelijk Hardware ontkoppelen of Hardware uitwerpen.

- 3 Dubbelklik op **USB-apparaat voor massaopslag** om uw HP Media Drive te identificeren. USB-apparaat voor massaopslag kan tweemaal worden vermeld. Eén van deze vermeldingen kan verwijzen naar een geheugenkaartlezer of een ander apparaat voor massaopslag. Zoek naar het label van dit station.

- 4 Selecteer **HP Media Drive** en klik op **OK**. De naam van het station kan anders zijn als u de naam hebt gewijzigd of kan worden weergegeven als Algemeen volume, gevolgd door de toegewezen stationsletter.
Het bericht *Hardware kan veilig worden verwijderd* verschijnt in het systeemvak om u te laten weten dat het apparaat veilig kan worden verwijderd.
- 5 Klik op **Stop** om u ervan te verzekeren dat de HP Media Drive niet actief is en klik vervolgens op **Sluiten**.
- 6 Koppel het station los van de computer.

Problemen met de HP Media Drive oplossen

Updates van Microsoft

Voordat u probeert problemen met het station op te lossen, moet u ervoor zorgen dat de nieuwste Service Packs van Microsoft voor uw besturingssysteem en andere updates op Windows op uw systeem geïnstalleerd zijn. Deze Service Packs worden uitgegeven om defecten te repareren, om stuurprogramma's toe te voegen en om uw systeem veiliger te maken. Ga naar <http://support.microsoft.com> voor meer informatie over de installatie van Service Packs en updates op Windows op uw systeem. Neem contact op met de klantenservice van Microsoft voor informatie over de manier waarop u deze systeemverbeteringen kunt verkrijgen als u geen toegang tot het internet hebt.

Het station is niet zichtbaar op mijn computer

Probeer de volgende oplossingen in de hier aangegeven volgorde:

- 1 Controleer of het station aan staat. Het aan/uit-lampje aan de voorkant van het station moet branden.
- 2 Controleer of de USB-kabel stevig en op de juiste manier is aangesloten op het station en de USB-connector van de computer.
- 3 Koppel de USB-kabel los terwijl de computer ingeschakeld is. Wacht 10 seconden en sluit de USB-kabel opnieuw aan.
- 4 Kijk of de computer de USB-poort die u gebruikt, herkent. Controleer hiervoor het venster Apparaatbeheer. Zie voor verdere informatie de bij de computer geleverde documentatie.

De gegevensoverdracht lijkt traag met mijn USB 2.0-adapter

De HP Media Drive werkt zo snel als de adapterkaart in de host toestaat (tot de maximale snelheid van 480 Mb per seconde). Als u problemen hebt met de prestaties, controleert u of de stuurprogramma's voor de USB 2.0-kaart de nieuwste versies zijn en of deze juist zijn geïnstalleerd.

De software voor de HP Media Drive werkt niet meer

Installeer de software opnieuw. Raadpleeg de instructies voor de installatie van de software en stuurprogramma's die bij de HP Media Drive zijn geleverd.

De optie Schrijfcache ingeschakeld wordt uitgezet

Om uw gegevens te beschermen, wordt de optie Schrijfcache ingeschakeld uitgezet wanneer u de HP Pocket Media Drive gebruikt. Voor meer informatie gaat u naar:

<http://www.hp.com/support>

Beheerdersrechten voor de installatie van de software

Afhankelijk van het besturingssysteem moet u wellicht als beheerder aangemeld zijn om de software te kunnen installeren.

U kunt als volgt de account van een gebruiker wijzigen:

- 1 Klik op de **Windows Start knop** op de taakbalk.
- 2 Klik op **Configuratiescherm, Gebruikersaccounts en veiligheid** en op **Gebruikersaccounts**.
- 3 Klik op **Een andere account beheren** en klik op de account die u wilt wijzigen.
- 4 Klik op **Het type account wijzigen**, selecteer het gewenste accounttype en klik op **Accounttype wijzigen**.

Windows Media Center gebruiken

Met Microsoft Windows Media Center kunt u verbazingwekkende dingen doen met uw computer. Met een uitgebreide reeks eenvoudig te gebruiken digitale entertainmentfuncties, kunt u films, muziek en foto's ervaren zoals nooit tevoren.

Windows Media Center is eenvoudig en gemakkelijk te gebruiken. U kunt gemakkelijk uw media zoeken en kiezen. U kunt films afspelen, naar muziek luisteren, foto's weergeven met één enkele afstandsbediening (alleen op bepaalde modellen). Combineer de krachtige functies van uw computer met een receiver van een thuisbioscoop voor een nog meer dynamische entertainmentervaring.

Windows Media Center is geoptimaliseerd voor breedbeeldschermen en High-Definition tv. Met de nieuwe schermindeling voor foto's, muziek en video's kunt u nu drie keer meer inhoud weergeven op een breedbeeldscherm dan met eerdere versies van Media Center.

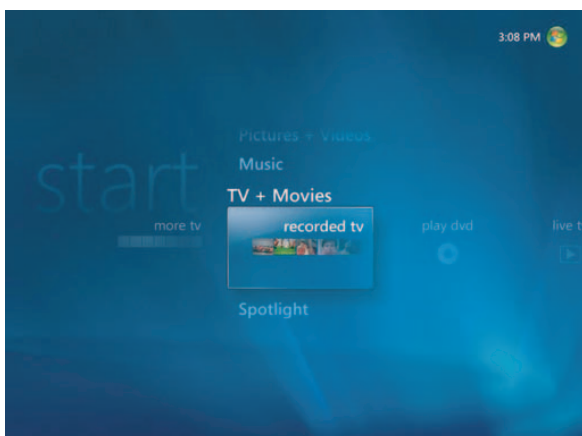

Functies van Windows Media Center gebruiken

U kunt de functies van Media Center gebruiken en door de vensters van Windows Media Center navigeren met behulp van de afstandsbediening (alleen op bepaalde modellen), het toetsenbord of de muis. U kunt gemakkelijk heen en weer schakelen tussen de apparaten door de muis te bewegen of door op een knop op de afstandsbediening of een toets op het toetsenbord te drukken.

OPMERKING: Sommige van de functies van Windows Media Center die hier worden vermeld, zijn alleen op bepaalde modellen te vinden. Sommige van de componenten die worden vermeld in de documentatie bij de computer, zoals luidsprekers en tv-tuners, zijn optioneel of worden afzonderlijk verkocht.

U kunt Windows Media Center naast andere Windows-programma's uitvoeren. Het is mogelijk om door uw foto's te bladeren, video's te bekijken en muziek af te spelen terwijl andere Windows-programma's gebruikt worden.

Met Windows Media Center kunt u het volgende doen:

- Tv-programma's bekijken, opnemen en afspelen.
- Tv-programma's onderbreken, terugspoelen en vooruitspoelen.
- Een onmiddellijke herhaling bekijken.
- Uw digitale video's afspelen.
- Uw digitale foto's weergeven of ze afspelen als een diavoorstelling met muziek. Uw foto's eenvoudig afdrukken.
- Bestanden op muziek-cd's doorbladeren, selecteren en afspelen met visualisaties op het volledige scherm.
- Cd-nummers opnemen naar uw mediabibliotheek.
- Films op dvd afspelen. Het afspelen van uw dvd's hervatten waar u gestopt was.

OPMERKING: Als uw computer is uitgerust met een station voor herschrijfbaar dvd's, kan het station lezen van en schrijven naar dvd+/-r/-rw-media.

- Luisteren naar internet- en FM-radiostations.
- Toegang krijgen tot services voor gestreamde muziek en video's. Sommige van de muziek- en videoservices waarvoor een abonnement nodig is, zijn mogelijk niet beschikbaar in alle landen/regio's.

OPMERKING: De tv-programmagids (internetservice vereist) is niet in alle landen/regio's beschikbaar.

- Uw tv-programma's automatisch opnemen terwijl u iets anders doet.
- Specifieke vensters in Windows Media Center openen met sneltoetsen op de afstandsbediening.
- Eenvoudig een back-up van uw mediabestanden maken op cd, dvd of een andere harde schijf, zoals de HP Personal Media Drive en de HP Pocket Media Drive (afzonderlijk verkocht).
- De instelling Optimalisatie gebruiken om uw computer probleemloos te laten werken.
- De slaapstand gebruiken om energie te besparen wanneer de computer niet wordt gebruikt en het bureaublad van de computer onmiddellijk weer te geven door een toets op het toetsenbord of een knop op de afstandsbediening aan te raken.

Live-tv bekijken en opnemen

Met Windows Media Center kunt u live-tv pauzeren, er frame voor frame doorheen gaan, stukken overslaan en stukken onmiddellijk herhalen, zodat u geen enkel moment hoeft te missen. Gebruik de functie Vooruitspoelen om ongewenste inhoud over te slaan. Als u uw favoriete programma niet kunt bekijken, kunt u Windows Media Center gebruiken om het op te nemen.

Windows Media Center biedt ondersteuning voor meerdere tv-tuners, dus u kunt tegelijkertijd kijken naar en opnemen van verschillende tv-kanalen. Met meerdere tuners hebt u de beschikking over een gevarieerd en flexibel entertainmentsysteem voor uw huis.

Neem probleemloos tv-programma's op door de elektronische tv-programmagids (internetservice vereist) te gebruiken om de programma's te selecteren die u wilt opnemen. U kunt één programma opnemen of een volledige serie en ernaar kijken wanneer het u uitkomt. U zult nooit een moment van uw favoriete programma's missen.

Als u voortdurend aan het zappen bent, kunt u de minigids in Windows Media Center gebruiken om langs de kanalen te gaan zonder een programma te onderbreken. De kanalen worden onderaan het scherm weergegeven, zodat u kunt zappen zonder belangrijke momenten te missen.

Windows Media Center biedt tevens geïntegreerde ondersteuning voor het archiveren van tv-programma's op dvd en snelle prestaties bij de interactie met grote bibliotheken vol digitale media.

Voor klanten in de Verenigde Staten wordt digitale HD-kabel ondersteund wanneer OCUR-apparaten (Open Cable Unidirectional Receiver) worden gebruikt.

De juiste muziek op het juiste moment

In de sectie Muziek kunt u snel door uw hele muziekverzameling bladeren op artiest, song of albumtitel, én op genre, componist en jaar. Windows Media Center downloadt automatisch miniaturen van hoesjes, zodat u ook op een visuele manier kunt zoeken naar de albums die u wilt horen. U kunt nummers in een willekeurige volgorde afspelen en herhalen, afspeellijsten maken, visualisaties toepassen en afspeellijsten op cd of dvd branden, allemaal met één druk op een knop.

U kunt ook een diavoorstelling direct vanuit uw muziekbibliotheek starten terwijl u muziek selecteert of afspeelt. Als u een abonnement op muziekservices hebt, kunt u die optie nu direct in het menu Start plaatsen, naast uw muziekbibliotheek.

Het is eenvoudig om te zoeken naar muziek en muziek toe te voegen aan uw bibliotheek vanaf een andere Windows-computer in uw huis.

FM- of Internetradio afspelen

Windows Media Center kan ook FM- of internetradio afspelen. U hebt toegang tot verschillende radiosites op het internet en u kunt ook eenvoudig uw favoriete FM-stations instellen als voorkeuzezenders.

Uw digitale herinneringen delen

Met Windows Media Center kunt u uw eenvoudige fotoverzameling omzetten en een filmische diavoorstelling die u kunt weergeven op de computer of op de televisie in de woonkamer. Met de optie *Alles afspelen* in het menu Start kunt u een diavoorstelling van uw foto's starten met één druk op een knop en u kunt zelfs genieten van uw diavoorstelling terwijl muziek uit uw muziekverzameling wordt afgespeeld. Het resultaat is een onvergetelijke ervaring.

Als u een diavoorstelling met een soundtrack wilt maken, kunt u eenvoudig een afspeellijst maken met foto's en muziek en de diavoorstelling op een dvd branden.

In de afbeeldingsbibliotheek kunt u eenvoudig navigeren door uw foto's. U kunt ze per map bekijken of gesorteerd op de datum waarop ze zijn gemaakt, met miniaturen en markeringen die u helpen om snel de afbeeldingen en mappen te identificeren die u wilt zien. U kunt ook eenvoudige bewerkingen uitvoeren, zoals foto's draaien of retoucheren, in de fotobibliotheek zelf of tijdens een diavoorstelling.

Maak van uw woonruimte een theater

In de videobibliotheek kunt u eenvoudig alle filmpjes die u hebt geïmporteerd uit uw videorecorder, afspelen. Windows Media Center heeft een geïntegreerde ondersteuning voor high-definition video.

Of u nu een dvd-film bekijkt of uw eigen video's, Windows Media Center levert een rijke kijkervaring met een digitaal geluidssysteem van hoge kwaliteit. Ontspan uzelf en geniet van de show.

Windows Media Center configureren

De eerste keer dat u Windows Media Center start op uw computer, wordt een configuratiewizard voor Windows Media Center geopend. Om alle functies van Windows Media Center te kunnen gebruiken, moet u elke stap in de wizard uitvoeren. Het kan enkele minuten duren voordat de configuratiewizard van Windows Media Center voltooid is. Als er stappen zijn die u nog moet uitvoeren, kunt u naar het menu Instellingen gaan om dit te doen. Zie "Resterende stappen van de configuratiewizard uitvoeren."

OPMERKING: Voor meer informatie over het configureren van de computer, raadpleegt u de installatieposter of de handleiding *Start hier*.

Windows Media Center openen met een muis

U kunt de afstandsbediening of de muis gebruiken om Windows Media Center te openen en erin te navigeren.



Als u de muis wilt gebruiken, gaat u als volgt te werk:

- 1 Klik op de **Windows Start knop** op de taakbalk en klik vervolgens op **Windows Media Center**.
- 2 Beweeg uw muis over de items in het menu Start van Media Center en klik op een item om het te openen. Selecteer een optie door erop te klikken. Om door de lijst met items van het menu Start te schuiven, beweegt u de muisaanwijzer over de lijst tot een item geselecteerd is, en beweegt u de aanwijzer verder naar beneden in de lijst om de items te zien die niet worden weergegeven.
- 3 Beweeg de muis om de menubalk van Media Center weer te geven en klik op de pijl **Vorige** bovenaan het venster om naar een vorig venster te gaan.
- 4 Klik op het pictogram **Start** aan de bovenkant van het venster Windows Media Center om terug te keren naar het menu Start van Windows Media Center.

Windows Media Center openen met de afstandsbediening van Media Center

U kunt de afstandsbediening of de muis gebruiken om Media Center te openen en erin te navigeren.

Als u de afstandsbediening wilt gebruiken, gaat u als volgt te werk:

- 1 Druk op de knop Start voor Windows Media Center  op de afstandsbediening.
- 2 Gebruik de pijlknoppen op de afstandsbediening om een menu van Windows Media Center te selecteren.
- 3 Druk op de toets OK om uw selectie in te voeren en het venster te openen. Om door de lijst met items van het menu Start te schuiven, gebruikt u de pijlknoppen tot het item geselecteerd is en gaat u dan met de pijlknoppen verder naar beneden in de lijst om de items te zien die niet worden weergegeven.
- 4 Druk op de knop Vorige op de afstandsbediening om naar een vorig venster te gaan.
- 5 Druk op de knop Start voor Windows Media Center  op de afstandsbediening om terug te gaan naar het menu Start van Windows Media Center.

Menubalken van Windows Media Center

Als u de muis beweegt, verschijnen de menubalken van Windows Media Center. Via deze menubalken krijgt u toegang tot het volgende:

- Besturingselementen voor media (afspelen, vooruitspoelen, terugspoelen, stop en andere)
- Pijl Vorige
- Besturingselementen voor vensters (minimaliseren, maximaliseren en sluiten)
- Het pictogram Windows Media Center waarmee u terug kunt gaan naar het hoofdmenu van Windows Media Center.

Als u de afstandsbediening gebruikt, of als u stopt de muis te gebruiken, worden (na 5 seconden) de menubalken van Windows Media Center verborgen.

OPMERKING: U kunt de knoppen Minimaliseren en Formaat aanpassen gebruiken om naar het bureaublad over te schakelen of om Windows Media Center gelijktijdig met een ander programma te draaien.

Navigeren in Windows Media Center

U kunt de functies van Windows Media Center gebruiken en door de vensters van Windows Media Center navigeren met behulp van de afstandsbediening, het toetsenbord of een muis.

In de vensters van Windows Media Center wordt een geselecteerd item, zoals een map, bestand of menu-item, gemarkeerd of verplaatst naar een ingezoomde positie.

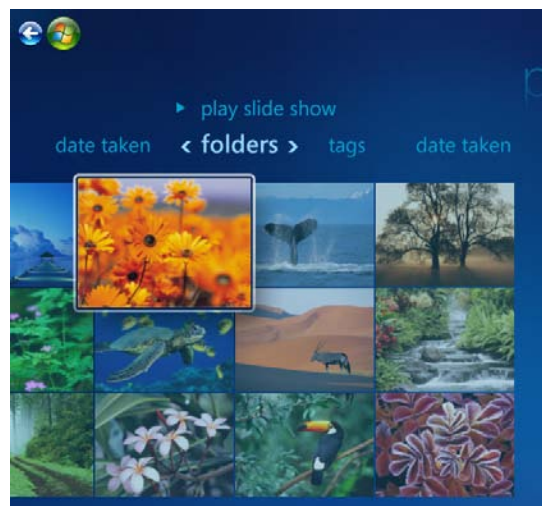

Om items te selecteren in Windows Media Center, gebruikt u de pijltoetsen op het toetsenbord (met Num Lock uitgeschakeld) of de pijlknoppen op de afstandsbediening en drukt u vervolgens op de toets Enter op het toetsenbord of de knop OK op de afstandsbediening om uw selectie in te voeren.

Als er media worden afgespeeld, zoals muziek of een diavoorstelling, worden deze weergegeven in een inzetvenster in de hoek linksonder. Als u wilt schakelen van het bekijken van de media in het inzetvenster naar het bekijken van de media op het volledige scherm, gebruikt u de pijlknoppen op de afstandsbediening of de pijltoetsen op het toetsenbord om het venster te selecteren en drukt u dan op OK op de afstandsbediening of op Enter op het toetsenbord.

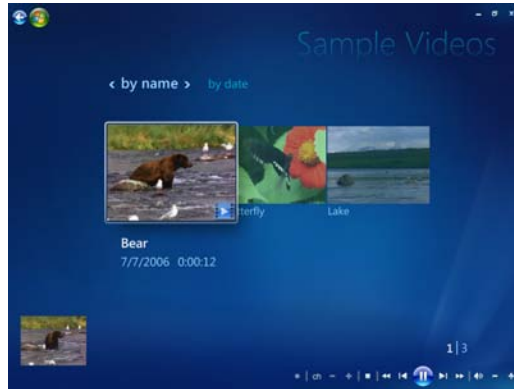

Inzetvenster



Modus Volledig scherm

Systemmenu van Windows Media Center

Om het systeemmenu van Windows Media Center te openen, beweegt u de muis om de menubalken weer te geven.

- 1 Klik op de **Windows Start knop** op de taakbalk en klik vervolgens op **Windows Media Center**.
- 2 Klik in het menu Taken op **Afsluiten**. Gebruik de pijlknoppen op de afstandsbediening of de pijltoetsen op het toetsenbord om naar links of naar rechts te gaan in het scherm en andere opties te selecteren.



Pictogram Actie



Windows Media Center sluiten.



Afmelden en de sessie in Windows Media Center beëindigen of overschakelen naar een andere gebruiker.



De computer uitschakelen.



De computer opnieuw opstarten.



De computer in een energiebesparende stand of slaapstand zetten.



De computer in de modus Alleen media zetten, zodat u wel toegang hebt tot Windows Media Center, maar niet tot de rest van de computer.

OPMERKING:

- Als u een tv-programma aan het opnemen bent en de computer in de stand Afwezig, Hibernation of Slaap zet, wordt de opname gestopt.
- Als de computer in de stand Afwezig, Hibernation of Slaap staat en een opname gaat beginnen, wordt de computer uit de slaapstand gehaald en wordt het programma opgenomen.

Energie-instellingen van Windows Media Center gebruiken

Wanneer uw computer in de slaapstand staat, lijkt deze uitgeschakeld te zijn, maar in werkelijkheid kan de computer nog steeds taken uitvoeren, zoals het opnemen van tv-programma's of muziekbestanden. In de slaapstand worden het beeldscherm en het geluid uitgeschakeld.

OPMERKING: Het beeld en geluid van tv-opnamen ondervinden geen gevolgen van de slaapstand van de computer.

U kunt de slaapstand activeren door op de knop Slaap op de computer, het toetsenbord of de afstandsbediening te drukken.



U kunt praktisch onmiddellijk terugkeren naar het bureaublad door nog een keer op een knop Slaap te drukken, door op een toets op het toetsenbord te drukken, door de muis te bewegen of door op een knop op de afstandsbediening te drukken. Zie de volgende procedure.

U kunt als volgt de energie-instellingen van de computer wijzigen:

- 1 Klik op de **Windows Start knop** op de taakbalk en klik vervolgens op **Configuratiescherm**.
- 2 Klik op **Systeem en onderhoud**.
- 3 Klik op **Energiebeheer**.
- 4 Selecteer de optie **Uitgebalanceerd**, **Energiebesparing** of **Hoge prestaties**.
- 5 Klik op **Schema-instellingen wijzigen**.
- 6 Geef nu op na hoeveel tijd het scherm moet worden uitgeschakeld door op de pijl van de vervolgkeuzelijst te klikken en een aantal minuten te selecteren.
- 7 Geef vervolgens op na hoeveel tijd de computer in de slaapstand moet worden gezet door op de pijl van de vervolgkeuzelijst te klikken en een aantal minuten te selecteren.
- 8 Klik op **Wijzigingen opslaan**.

Resterende stappen van de configuratiewizard uitvoeren

OPMERKING: Voor een juiste werking van de tv-tuner (alleen op bepaalde modellen) moet u kiezen voor analoge of digitale tv-signalen in de configuratiewizard.

Als u de eerste keer niet alle stappen van de configuratiewizard van Windows Media Center voltooid hebt, kunt u uw selecties voltooien of wijzigen met behulp van de volgende procedure. U moet alle vereiste configuratiestappen voltooien om toegang te krijgen tot alle functies van Windows Media Center.

- 1 Druk op de knop Start voor Windows Media Center  op de afstandsbediening of klik met de muis op de **Windows Start knop** op de taakbalk en klik vervolgens op **Windows Media Center**.
- 2 Selecteer in het menu Taken de optie **Instellingen**. Gebruik de pijltoetsen op het toetsenbord of de pijlknoppen op de afstandsbediening om naar links en naar rechts te schuiven en alle menu-items te zien.
- 3 Klik op **Algemeen, Windows Media Center Setup** en dan op **Setup opnieuw uitvoeren**. Volg de instructies op het scherm om de wizard te voltooien.



OPMERKING: U kunt de instellingen van Windows Media Center wijzigen in het menu Instellingen.

Hieronder vindt u informatie over een aantal items die in de configuratiewizard zijn te vinden:

- **Uw internetverbinding controleren.** Als u verbinding hebt met het internet, kunt u koppelingen naar media gebruiken, informatie over uw muziek-cd's en dvd's weergeven en de tv-programmagids downloaden (als uw computer een tv-tuner heeft).

OPMERKING: U moet een abonnement nemen bij een internetaanbieder om een internetverbinding te hebben.

- **Optimaliseren hoe Windows Media Center er uit ziet op uw scherm. U kunt het volgende doen:**
 - Scherminstellingen, zoals helderheid, contrast, kleur en centrering, wijzigen.
 - De scherminstellingen van uw monitor, tv of andere schermen testen en aanpassen.
 - De video over Windows Media Center gebruiken om op het scherm de centrering, het formaat, de hoogte/breedte-verhouding (vorm), de helderheid, het contrast, de kleur en de scherppte van het beeld te wijzigen met de afstandsbediening of de schermregelaars.

- **Uw luidsprekers configureren.** Geef op hoeveel luidsprekers u hebt en test ze. Voor sommige modellen worden de luidsprekers afzonderlijk verkocht.
- **Uw muziek-, afbeeldings- en videobibliotheek instellen.** U kunt Windows Media Center zo configureren dat in uw mappen met muziek, afbeeldingen en video's wordt gescand naar nieuwe mediabestanden. Windows Media Center kan deze bestanden vervolgens automatisch toevoegen aan uw mediabibliotheken. U kunt Windows Media Center ook de opdracht geven om te scannen in andere mappen of om het scannen van een map te stoppen.
- **Uw tv-tuner, tv-signaalbron en tv-programmagids configureren.** U moet informatie opgeven over uw tv-signaalbron en uw tv-signaalapparatuur (set-top box, kabel, enzovoort). Deze stap zorgt ervoor dat uw computer de correcte informatie van het tv-signaal en de tv-programmagids ontvangt. Als u een kabelbox of satellietontvanger hebt, programmeert de configuratiewizard uw afstandsbediening van Windows Media Center om met die apparaten te werken.

Menu Start van Windows Media Center

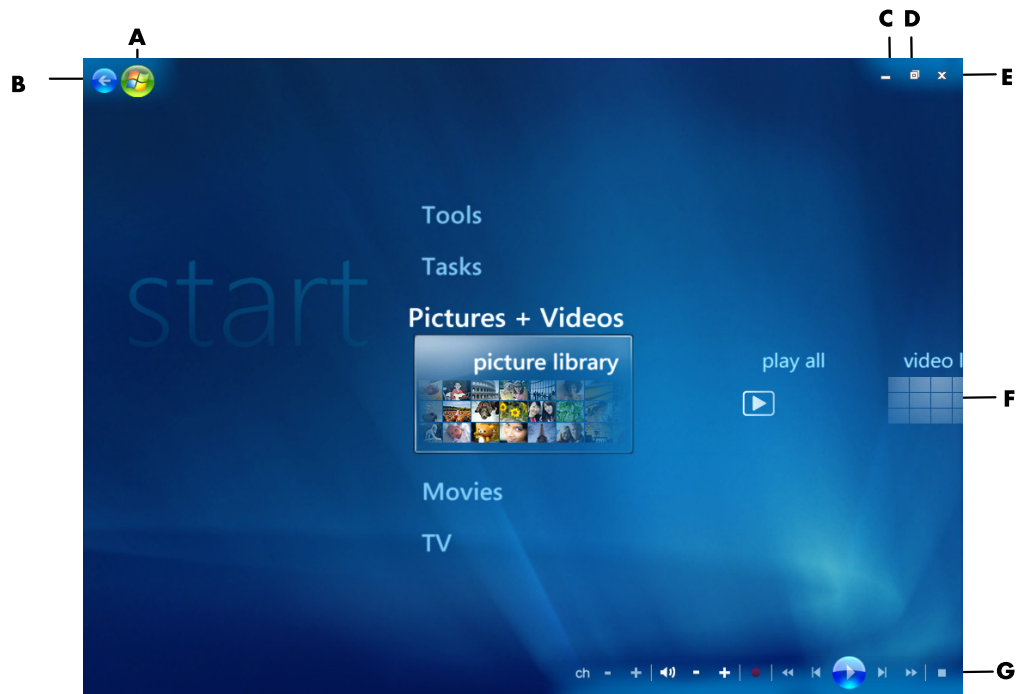

- A** Het menu Start van Windows Media Center openen.
- B** Eén scherm teruggaan.
- C** Het venster van Windows Media Center minimaliseren.
- D** Het formaat van het venster van Windows Media Center aanpassen.
- E** Het venster van Windows Media Center sluiten.
- F** Gebruik de pijltoetsen om naar links en rechts door de items in submenu's te schuiven.
- G** Besturingselementen voor afspelen gebruiken: Afspelen, Stoppen, Pauze, Overslaan, Vooruitspoelen, Herhalen, Terugspoelen, Opnemen, Volume omhoog/omlaag, Dempen en Kanaal omhoog/omlaag.

Items in het menu Start van Windows Media Center

- **Tv + films** – Tv-programma's bekijken, opnemen en afspelen. Zie "Tv kijken"
- **Dvd afspelen** – Zie "Dvd's gebruiken in Windows Media Center."
- **Online media** – Toegang tot sites met foto's, video's, tv-programma's en andere media.

- **Afbeeldingen + video's** – Digitale afbeeldingen weergeven, een diavoorstelling afspelen of foto's afdrukken. Uw zelf gemaakte video's bekijken. Zie "Video-cd's (vcd) afspelen met de Windows Media Player."
- **Muziek** – Muziekbestanden of muziek-cd's afspelen, afspeellijsten maken en bewerken en muziekbestanden opnemen op een cd. Zie "Muziek gebruiken met Windows Media Center" en "Muziekbestanden in Muziek kopiëren naar een cd." Internet- en FM-radio afspelen. Zie "Naar FM-radio luisteren."
- **Taken** – Programma-instellingen wijzigen. Zie "Instellingen van Windows Media Center wijzigen" hieronder. Een uitbreidingsapparaat voor Windows Media Center toevoegen. Inhoud van uw computer synchroniseren met inhoud op een ander apparaat. Cd's en dvd's branden. Zie "Muziekbestanden in Muziek kopiëren naar een cd." Hulpprogramma's en programma's zoeken.
- **Afsluiten** – Toegang tot de menu's Afsluiten, Opnieuw opstarten, Slaap, Sluiten, Afmelden en Alleen media. In de modus Alleen media hebt u toegang tot Windows Media Center, maar niet tot de rest van de computer. Zie "Systeemmenu van Windows Media Center."

OPMERKING: Sommige van de functies en programma's die hier worden vermeld, zijn alleen op bepaalde modellen beschikbaar.

Online media

Online media is een koppeling naar verschillende mediaproviders die verschillende media en services aanbieden. Het venster Online media wordt regelmatig bijgewerkt door Microsoft. Sommige van de vermelde services zijn mogelijk niet beschikbaar in sommige landen/regio's.

Uw computer moet verbinding met het internet hebben om toegang te krijgen tot de websites van Online media.

Instellingen van Windows Media Center wijzigen

In het venster Instellingen van Windows Media Center kunt u de instellingen wijzigen voor het weergeven van afbeeldingen en diavoorstellingen, en voor het regelen van het geluid en de weergave van alle vensters van Windows Media Center.

U kunt de instellingen van Windows Media Center als volgt wijzigen:

- 1 Druk op de knop Start voor Windows Media Center  op de afstandsbediening of klik met de muis op de **Windows Start knop** op de taakbalk en klik vervolgens op **Windows Media Center**.
- 2 Selecteer in het menu Taken de optie **Instellingen**.
- 3 Selecteer een categorie.
- 4 Selecteer een van de vermelde instellingen. Gebruik vervolgens de pijltoetsen op het toetsenbord of de pijlknoppen op de afstandsbediening om een optie te selecteren of volg de instructies op het scherm.
- 5 Selecteer **Opslaan** om uw wijzigingen op te slaan.

Categorieën van instellingen voor Windows Media Center

■ Algemeen

- **Opstarten en werking van vensters.**
- **Visuele effecten en geluidseffecten** voor overgangsanimaties, geluiden en achtergrondkleuren bij het navigeren in Windows Media Center.
- **Opties voor de programmabibliotheek** om het voor programma's in de programmabibliotheek mogelijk te maken de media-ervaring te besturen en toegang te krijgen tot media-informatie in Windows Media Center. U kunt ook de beveiligingswaarschuwingen over het internet verbergen.
- **Windows Media Center Setup** voor het configureren van de internetverbinding en luidsprekers, het nogmaals uitvoeren van Windows Media Center Setup en het configureren van uw tv of monitor.
- **Ouderlijk toezicht** om ongewenste tv-kanalen te blokkeren en om tv-programma's en films met een bepaald keuringsresultaat te blokkeren, de toegangscode te wijzigen en ouderlijk toezicht opnieuw in te stellen.

OPMERKING: Het ouderlijk toezicht, het weergeven van bijschriften, de radio en tv-instellingen die worden vermeld in Windows Media Center zijn niet van toepassing op computermodellen die geen tv-tuner hebben.

- **Opties voor automatisch downloaden** om media-informatie over cd's, dvd's en films op te halen op het internet.
- **Optimalisatie** om te zorgen dat uw computer probleemloos blijft werken door verschillende taken op een regelmatige basis uit te voeren. De instelling Optimalisatie sluit en opent Windows Media Center elke dag op een door u bepaald tijdstip.
- **Tv** om het tv-signaal, het geluid en de closed captioning in te stellen (niet alle kanalen ondersteunen closed captioning). U kunt de tv-programmagids downloaden of bewerken, de opnamegeschiedenis weergeven of wissen, de opslagruimte voor opnames op de harde schijf instellen, uw scherm configureren en standaardwaarden voor opnamen vastleggen.
- **Afbeeldingen** om de instellingen voor diavoorstellingen op te geven.
- **Muziek** om visualisaties of nummerinformatie te selecteren voor weergave bij het afspelen van een nummer.
- **Dvd** om een taal te selecteren voor ondertitels, geluidssporen en menu's van uw dvd's, de toetsen Skip (Overslaan) en Replay (Herhalen) op de afstandsbediening te programmeren voor uw dvd's en closed captioning te selecteren. U kunt ook toegang krijgen tot de audio-instellingen voor uw luidsprekers.
- **Bibliotheeken instellen** om Windows Media Center bepaalde mappen te laten controleren op mediabestanden.

- **Radio** om vooraf ingestelde radiozenders te organiseren of te verwijderen.

Om informatie over uw computer weer te geven, gaat u naar de website voor ondersteuning die wordt vermeld in de *Handleiding voor garantie en ondersteuning* en zoekt u naar de modelnaam en het modelnummer. Het productmodel vindt u onderaan de voorkant van de computer.

Om de online documentatie voor uw product te vinden, zoekt u naar uw modelnummer en klikt u vervolgens op **Handleidingen**.

OPMERKING: Informatie en online handleidingen horen bij specifieke modelnummers. Voor sommige modellen zijn geen handleidingen beschikbaar op de website.

Cd's, dvd's of vcd's afspelen

In deze sectie wordt beschreven hoe u cd's, vcd's of dvd's afspeelt met behulp van Windows Media Center, Windows Media Player of andere audio- en videoprogramma's. U vindt in deze sectie ook informatie over de optie Muziek, radiostations, het wijzigen van instellingen voor dvd's en het wijzigen van instellingen voor dvd-geluid.

Muziek gebruiken

Het gebied Muziek in Windows Media Center is uitstekend geschikt om uw muziekbestanden af te spelen en te organiseren, en om back-ups te maken van muziekbestanden. Dit gebied is ontworpen om te werken met het programma Windows Media Player.

Met Muziek kunt u uw favoriete muziekbestanden en cd's vinden en afspelen, nadat u die hebt toegevoegd aan de muziekbibliotheek en de muziekbibliotheek van Windows Media Player. Daarnaast kunt u luisteren naar verschillende internet-radiostations.

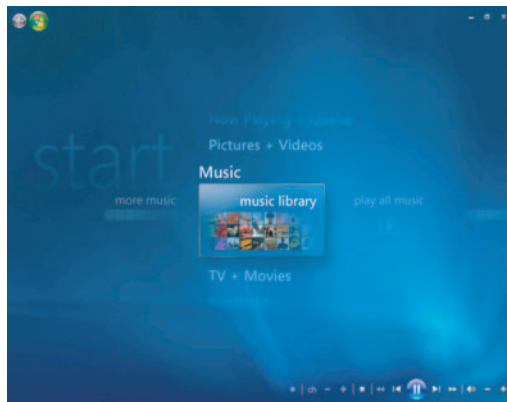

Het menu van de muziekbibliotheek in Windows Media Center

In Muziek zijn verschillende menu's beschikbaar:

- andere muziek
- muziekbibliotheek
- alle muziek afspelen
- radio
- zoeken

Al deze menu-opties worden in deze sectie uitgebreid beschreven.

Muziek gebruiken met Windows Media Center

U kunt digitale muziekbestanden kopiëren en een muziekbibliotheek organiseren door een muziekbibliotheek te gebruiken in Windows Media Center of door het programma Windows Media Player te gebruiken.

Muziekbestanden die worden toegevoegd aan de muziekbibliotheek in Windows Media Center en Windows Media Player zijn toegankelijk vanuit Windows Media Center en Windows Media Player.

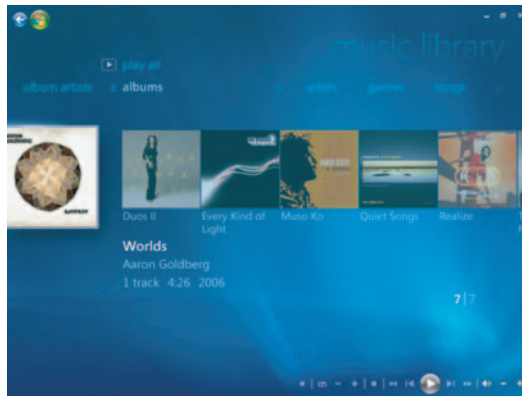

In Muziek kunt u het volgende doen:

- Cd's of geselecteerde muzieknummers vanuit uw muziekbibliotheek afspelen in Windows Media Center of Windows Media Player
- Een persoonlijke lijst met nummers selecteren en bewerken met de optie voor *afspeellijsten* in de muziekbibliotheek
- Nummers verwijderen uit een muziekbibliotheek of wachtrij
- Uw favoriete nummers op cd's branden
- Een back-up van uw muzieknummers maken op een dvd of een HP Personal Media Drive
- Luisteren naar internetradio
- Muzieknummers en muziekbestanden zoeken
- Uw genres, artiesten, albums, nummers, componisten, enzovoort organiseren

De muziekbibliotheek gebruiken

Muziek toevoegen aan de muziekbibliotheek

Wanneer u muziekbestanden toevoegt aan uw muziekbibliotheek, worden ze in de muziekbibliotheek in Windows Media Center en in Windows Media Player geplaatst. De toegevoegde muziekbestanden kunnen onmiddellijk worden gevonden en afgespeeld met de optie Muziek in Windows Media Center of Windows Media Player.

U kunt ook muziekbestanden toevoegen aan uw muziekbibliotheek vanuit het programma Windows Media Player. Voor meer informatie over het toevoegen van muziekbestanden aan en het verwijderen van muziekbestanden uit de bibliotheek, gebruikt u het menu Help van Windows Media Player.

Muziekbestanden toevoegen vanaf uw harde schijf

- 1 Druk op de knop Start voor Windows Media Center  op de afstandsbediening of klik met de muis op de **Windows Start knop** op de taakbalk en klik vervolgens op **Windows Media Center**.

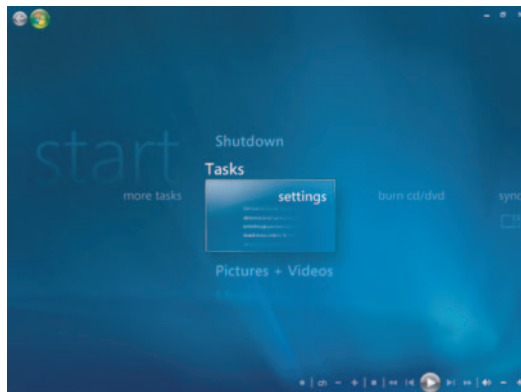

- 2 Klik in het menu Taken op **Instellingen**.
- 3 Klik op **Bibliotheek instellen**.
- 4 Selecteer **Map toevoegen om te controleren** en selecteer **Volgende**.
- 5 Selecteer **Mappen toevoegen op deze computer** en selecteer **Volgende**.



- 6 Gebruik de pijltoetsen op het toetsenbord of de pijlknoppen op de afstandsbediening om een locatie te selecteren. Als u de map ziet die uw muziekmap bevat, selecteert u deze door ervoor te zorgen dat er een pijl verschijnt naast de map. Herhaal deze stap om meer mappen toe te voegen en selecteer **Volgende** en vervolgens **Voltooien**.
- 7 Selecteer **OK**.

Muziekbestanden toevoegen vanaf een cd

U kunt als volgt cd-nummers toevoegen aan uw muziekbibliotheek in Windows Media Center:

- 1 Druk op de knop Start voor Windows Media Center  op de afstandsbediening of klik met de muis op de **Windows Start knop** op de taakbalk en klik vervolgens op **Windows Media Center**.
- 2 Selecteer **Muziek**.
- 3 Selecteer **muziekbibliotheek**.
- 4 Plaats een cd in het cd-station.
- 5 Selecteer **Albums**.
- 6 Selecteer het album dat u wilt toevoegen aan uw muziekbibliotheek.
- 7 Selecteer **Cd kopiëren**. De eerste keer dat u een muziek-cd kopieert, moet u een optie voor kopieerbescherming selecteren en de aanwijzingen op het scherm volgen. Wanneer u in de volgende paar vensters al uw selecties voor kopieeropties hebt gemaakt, klikt u op **Volgende**.
- 8 Selecteer **Ja** om te beginnen met het kopiëren van nummers naar uw muziekbibliotheek. Dit proces kan een aantal minuten duren, afhankelijk van de lengte van de muzieknummers.
- 9 Klik op **OK**.

OPMERKING: U kunt *Album afspelen*, *In wachtrij plaatsen*, *Cd/dvd branden*, *Gegevens bewerken* en *Verwijderen* selecteren in het venster *albumgegevens* door op een album te klikken (ongeacht de kopieeropties die u hebt geselecteerd).

Muziekbestanden verwijderen uit de muziekbibliotheek

- 1 Druk op de knop Start voor Windows Media Center  op de afstandsbediening of klik met de muis op de **Windows Start knop** op de taakbalk en klik vervolgens op **Windows Media Center**.
- 2 Selecteer **Muziek**.
- 3 Selecteer **muziekbibliotheek**.
- 4 Selecteer **albums**.
- 5 Selecteer het album dat u wilt verwijderen en selecteer **Verwijderen**.
- 6 Selecteer **Ja** wanneer een venster voor het bevestigen van de verwijdering verschijnt.

OPMERKING: Als u afzonderlijke nummers wilt verwijderen, klikt u op **nummers**, selecteert u het nummer en klikt u met de rechtermuisknop terwijl de cursor op het nummer staat en selecteert u **Verwijderen**.

Ondersteunde typen muziekbestanden gebruiken

U kunt de volgende typen digitale geluidsbestanden afspelen in Muziek. Raadpleeg de Help bij Windows Media Player voor meer informatie over ondersteunde bestandstypen.

Bestandsextensie	Bestandstype
.cda	Cd-audiobestand
.au, .snd	Audiobestand
.aif, .aifc, .aiff	AIFF-audiobestand
.wav	Windows-audiobestand
.mp3, .m3u	MP3-bestand
.wax, .wma	Windows Media Audio-bestand
.asf, .asx, .wm, .wma, .wmv, .wmp, .wmx, .wpl, .wm, .wmd, .wmz	Windows Media-bestand

OPMERKING: Voor meer informatie over indelingen van muziekbestanden, raadpleegt u de Help bij Windows Media Center en Windows Media Player.

Alleen ondersteunde typen audiobestanden worden weergegeven in het venster Muziek. Niet-ondersteunde bestandstypen kunnen niet worden afgespeeld.

Muziekbestanden afspelen in Muziek

Wanneer u Windows Media Center voor het eerst opent, selecteert u **Muziek** en klikt u op **muziekbibliotheek**. In de muziekbibliotheek van Windows Media Center en Windows Media Player zult u al een paar albums en nummers aantreffen.

Als u muziek wilt horen, klikt u op een of meer nummers en klikt u dan op **afspelen**. U kunt ook op **alle muziek afspelen** klikken om alle nummers te horen die zijn opgeslagen in Muziek.

OPMERKING: Het is mogelijk dat u geen audiobestanden aantreft wanneer u voor de eerste keer op **afspeellijsten** klikt, tenzij u al audiobestanden hebt toegevoegd aan de muziekbibliotheek van Windows Media Center en Windows Media Player.

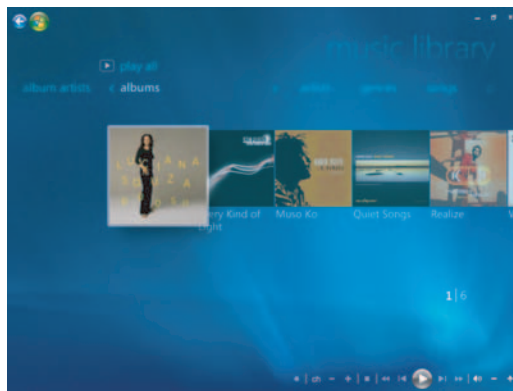

Wanneer u muziekbestanden kopieert met Windows Media Center of Windows Media Player, wordt ook de cd-informatie gekopieerd en wordt die weergegeven in Windows Media Center en in de muziekbibliotheek van Windows Media Player.

OPMERKING: U kunt al uw muziekbestanden in de map Muziek plaatsen of in andere mappen op uw harde schijf, maar u moet die bestanden toevoegen aan de muziekbibliotheek van Windows Media Center of Windows Media Player. Doet u dat niet, dan kunnen de muziekbestanden niet worden gevonden en afgespeeld.

Als u een muziek-cd plaatst terwijl Windows Media Center niet geopend is, verschijnt een bericht met de vraag wat u wilt doen. U kunt opties voor audio-cd's selecteren met Windows Media Center of Windows Media Player. Als u een ander programma hebt ingesteld als de standaardspeler voor cd's, opent Windows het programma en wordt de cd gestart. U kunt de standaardinstellingen voor het automatisch afspelen van schijven opgeven in het Configuratiescherm.



Instellingen voor visualisaties wijzigen

U kunt de instellingen voor visualisaties (bijvoorbeeld alchemie, balken en golven en batterij) wijzigen. U kunt ook de visualisatieopties zo instellen dat visualisaties worden gestart bij het begin van een nummer, altijd wanneer muziek wordt afgespeeld of nooit.

Druk op de knop Start voor Windows Media Center  op de afstandsbediening of klik met de muis op de **Windows Start knop** op de taakbalk en klik vervolgens op **Windows Media Center**.

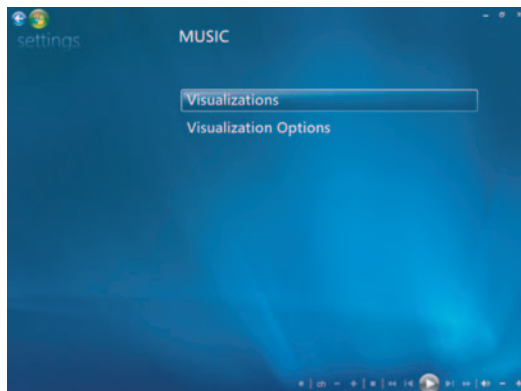

- 1 Klik in het menu Taken op **Instellingen**, en klik dan op **Muziek**.
- 2 Klik op **Visualisaties** of **Visualisatieopties**.
- 3 Wanneer u de gewenste wijzigingen hebt aangebracht, klikt u op **Opslaan**.

Een album afspelen in Muziek

- 1 Druk op de knop Start voor Windows Media Center  op de afstandsbediening of klik met de muis op de **Windows Start knop** op de taakbalk en klik vervolgens op **Windows Media Center**.
- 2 Klik op **Muziek**.
- 3 Klik op **muziekbibliotheek**.
- 4 Plaats een muziek-cd in het cd-station.
- 5 Selecteer **Albums**.
- 6 Selecteer het album dat u wilt afspelen.
- 7 Klik op **Album afspelen**.

Een nummer afspelen in Muziek

U kunt een nummer afspelen vanaf elke locatie in Muziek. U kunt het nummer selecteren in de lijst *nummers* of in de lijsten *albums*, *artiesten*, *genres*, *componisten* en andere lijsten. U kunt ook een enkel nummer afspelen vanuit een afspeellijst:

- 1 Druk op de knop Start voor Windows Media Center  op de afstandsbediening of klik met de muis op de **Windows Start knop** op de taakbalk en klik vervolgens op **Windows Media Center**.
- 2 Klik op **Muziek**.
- 3 Klik op **muziekbibliotheek**.
- 4 Klik op **nummers**. Er wordt een lijst weergegeven met alle nummers in uw bibliotheek.
- 5 Gebruik de pijlknoppen op de afstandsbediening of de pijltoetsen op het toetsenbord of beweeg de muis en klik op een nummer om een nummer te selecteren. Klik op **Nummer afspelen** om het nummer af te spelen.

OPMERKING: Terwijl een nummer wordt afgespeeld, kunt u *Wachtrij weergeven*, *Visualiseren*, *Diavoorstelling*, *Willekeurige volgorde*, *Herhalen* en *Muziek aanschaffen* selecteren in het venster Afspelen (ongeacht welke opties u hebt gebruikt om het nummer af te spelen).

Terwijl een nummer wordt afgespeeld, kunt u *In wachtrij plaatsen*, *Muziek aanschaffen*, *Informatie bewerken* en *Verwijderen* selecteren in het venster *gegevens nummer* (ongeacht welke opties u hebt gebruikt om het nummer af te spelen).

Een wachtrij maken in Muziek

Een *wachtrij* is een tijdelijke lijst van nummers die wordt gemaakt in Muziek wanneer u nummers, albums of afspeellijsten selecteert om af te spelen. U kunt nummers blijven toevoegen aan of u kunt nummers verwijderen uit de wachtrij.

U kunt een wachtrij maken en opslaan als een afspeellijst die u kunt openen in Windows Media Center of Windows Media Player.

- 1 Ga naar het venster Muziek:
 - Selecteer **muziekbibliotheek** en selecteer dan **nummers**, gebruik de pijltoetsen om een nummer te selecteren of beweeg de muis over de nummers. Klik op het nummer dat u wilt toevoegen aan de wachtrij en selecteer dan **In wachtrij plaatsen**.

Of:

 - Selecteer **albums** of **afspeellijsten**, selecteer een album of een afspeellijst en selecteer dan **In wachtrij plaatsen** om het volledige album of de volledige afspeellijst toe te voegen aan de wachtrij.
- 2 Gebruik de knop Vorige op de afstandsbediening of de toets Backspace op het toetsenbord om terug te gaan naar de menu's met nummers, albums en afspeellijsten als u meer nummers wilt selecteren om aan de wachtrij toe te voegen. Herhaal stap 1. U kunt ook met de muis klikken op de pijl naar links in de linkerbovenhoek van het scherm om terug te gaan.
- 3 Nadat u het laatste nummer aan de wachtrij hebt toegevoegd, selecteert u **Alles afspelen**. Alle nummers in de wachtrij worden afgespeeld in de volgorde waarin u ze hebt geselecteerd.
- 4 Terwijl de nummers in de wachtrij worden afgespeeld, kunt u de wachtrij bekijken door **Wachtrij weergeven** te selecteren.
- 5 U kunt de wachtrij bewerken of wissen, opslaan als een afspeellijst of op een cd of een dvd branden.

Een album zoeken en afspelen in Muziek

- 1 Klik vanuit Windows Media Center op **Muziek** en klik dan op **muziekbibliotheek**.
- 2 Gebruik de pijlknoppen op de afstandsbediening, de pijltoetsen op het toetsenbord of de muis om een album te selecteren en druk vervolgens op OK op de afstandsbediening. Druk op Enter op het toetsenbord of klik op het album om het te selecteren en de **albumgegevens** weer te geven.

Albumgegevens gebruiken

In het venster albumgegevens kunt u de volgende opties kiezen:

- **Album afspelen** om het album af te spelen.
 - **In wachtrij plaatsen** om het album toe te voegen aan de wachtrij.
 - **Branden** om de nummers op een cd of dvd te branden.
 - **Informatie bewerken** om de informatie over het album te bewerken.
 - **Verwijderen** om het album te verwijderen.
- 1 Klik op **Album afspelen** om het album af te spelen vanuit het venster Albumgegevens.
 - 2 Het venster **Afspelen** wordt geopend en het album begint te spelen.
 - 3 In het venster **Afspelen** kunt u ook de volgende opties selecteren:
 - **Wachtrij weergeven** om een lijst weer te geven van alle nummers op het album die zullen worden afgespeeld.
 - **Visualiseren** om tijdens het luisteren naar een nummer een bewegend beeld weer te geven.
 - **Diavoorstelling** om een diavoorstelling te bekijken terwijl het album wordt afgespeeld.
 - **Willekeurige volgorde** om de volgorde van de nummers te wijzigen.
 - **Herhalen** om het album nog eens af te spelen.
 - **Muziek aanschaffen** om verbinding te maken met het Internet, cd-informatie te zoeken en muziek-cd's te kopen.
 - Als u terug wilt gaan naar Windows Media Center, drukt u op Start op de afstandsbediening of klikt u op de pijl naar links in de linkerbovenhoek van het scherm.
 - 4 Als u terug wilt gaan naar het vorige venster, drukt u op Vorige op de afstandsbediening of op de toets Backspace op het toetsenbord. U kunt ook op de pijl naar links in de linkerbovenhoek van het scherm klikken om terug te gaan. 

De zoekfunctie gebruiken

Zoeken naar muzieknnummers en -bestanden

Als u niet weet waar muziekbestanden staan, kunt u ernaar zoeken.

Druk op de knop Start voor Windows Media Center  op de afstandsbediening of klik met de muis op de **Windows Start knop** op de taakbalk en klik vervolgens op **Windows Media Center**.

- 1 Klik op **Muziek** en selecteer **zoeken**.



- 2 Voer voor het zoeken letters in met het alfanumerieke toetsenblok van de afstandsbediening of met het toetsenbord.
- 3 Het zoeken begint op het moment dat u de eerste letter invoert.

Een afspeellijst maken in Muziek

Een *afspeellijst* is een aangepaste lijst nummers die u kunt bewaren om later af te spelen of op cd te branden. Via afspeellijsten kunt u verschillende digitale muziekbestanden groeperen en de volgorde bepalen waarin ze zullen worden afgespeeld.

U kunt een afspeellijst maken die verschillende nummers van verschillende cd's bevat, of zelfs een afspeellijst die achtergrondmuziek bevat voor een diavoorstelling.

U kunt afspeellijsten maken in Windows Media Center of in Windows Media Player.

U maakt als volgt een afspeellijst:

- 1 Selecteer **Muziek**, selecteer **muziekbibliotheek** en selecteer dan **albums**, **artiesten**, **afspeellijsten**, **nummers** of **genres**.
- 2 Gebruik de pijlknoppen op de afstandsbediening of de pijltoetsen op het toetsenbord of gebruik de muis om te navigeren naar de muziek die u aan de afspeellijst wilt toevoegen.

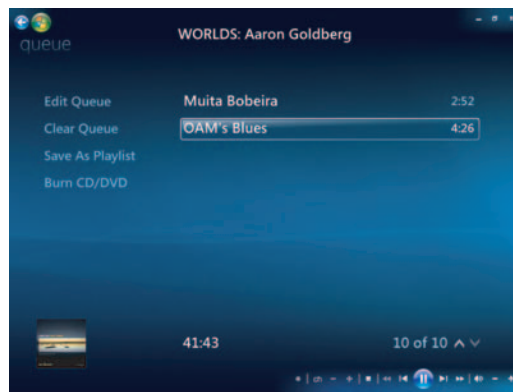

- 3 Druk op OK op de afstandsbediening of op Enter op het toetsenbord, of klik op een nummer om het nummer te selecteren.
- 4 Selecteer **In wachtrij plaatsen** om de muziek toe te voegen aan de muziek die in de wachtrij staat.

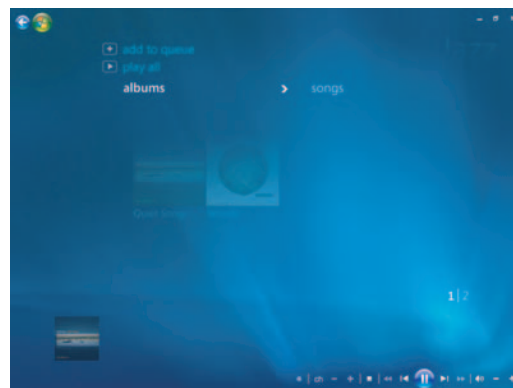

- 5 Ga terug naar Windows Media Center. Druk op Start op de afstandsbediening of klik met de muis op de pijl naar links in de linkerbovenhoek van het scherm om terug te gaan naar Windows Media Center.
- 6 Selecteer **alles afspelen**.
- 7 Selecteer **Wachtrij weergeven**.
- 8 Selecteer **Opslaan als afspeellijst** en geef een naam op voor de afspeellijst.
- 9 Gebruik het alfanumerieke toetsenblok om een naam voor de afspeellijst in te voeren en selecteer vervolgens **Opslaan**.

OPMERKING: Als uw computer verbonden is met het Internet, verschijnen de titels van de cd-nummers en de cd-hoes in Windows Media Center.

Muziekbestanden in Muziek kopiëren naar een cd

U kopieert als volgt muziekbestanden naar cd:

- 1 Druk op de knop Start voor Windows Media Center op de afstandsbediening of klik met de muis op de **Windows Start knop** op de taakbalk en klik vervolgens op **Windows Media Center**.

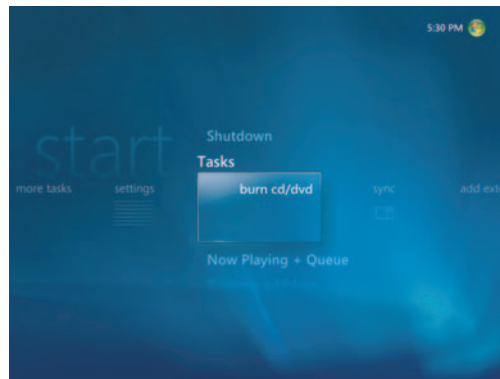

- 2 Selecteer **Taken** en klik op **cd/dvd branden**.
- 3 Er verschijnt een bericht waarin u wordt gevraagd om een medium te plaatsen. Plaats een lege cd-schijf.
- 4 Selecteer een schijfindelung: **Audio-cd** of **Gegevens-cd** en selecteer dan **Volgende**.

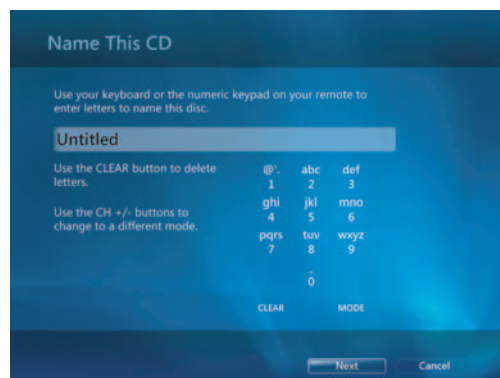

- 5 Gebruik de pijlknoppen op de afstandsbediening of de pijltoetsen op het toetsenbord om het tekstvak **Naamloos** te selecteren.
- 6 Gebruik de toetsen op het alfanumerieke toetsenblok van de afstandsbediening of het toetsenbord om een naam voor uw cd in te voeren en klik dan op **Volgende**.
- 7 Hiermee gaat u naar het venster Muziek kiezen.
- 8 Selecteer de muziekbestanden die u wilt opnemen. Er verschijnt een vinkje naast een nummer als het geselecteerd is. Gebruik de knop Vorige op de afstandsbediening of de toets Backspace op het toetsenbord of klik op **Andere toevoegen** in **Lijst controleren en bewerken** om meer nummers te selecteren via andere menu's. U kunt in dit venster ook de naam van de cd wijzigen door op **Naam wijzigen** te klikken en alle selecties opheffen door op **Alles wissen** te klikken.
- 9 Klik op **Cd branden**.
- 10 Klik op **Ja**.
- 11 Klik op **OK**.
- 12 Volg de instructies op het scherm.

BELANGRIJK: HP ondersteunt het legale gebruik van technologie en verleent geen goedkeuring of aanmoediging voor het gebruik van onze producten voor andere doeleinden dan deze toegestaan onder het auteursrecht.

OPMERKING: Voor meer informatie over beschrijfbaar media raadpleegt u de andere documentatie die bij uw computer is geleverd.

Andere muziek gebruiken

Via *andere muziek* kunt u luisteren naar verschillende radiostations op het internet.

- 1 Klik in Windows Media Center op **Muziek** en klik dan op **andere muziek** om toegang te krijgen.

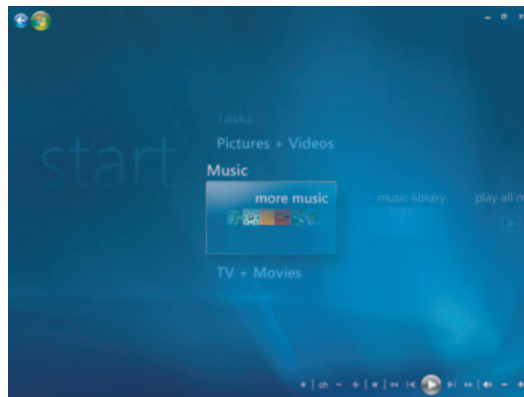

- 2 Klik op **Muziek en radio**. Er worden verschillende online radiostations weergegeven, zoals VH1, MTV, enzovoort. U kunt u favoriete online radiostation toevoegen en instellen.

U kunt het menu **Muziek en radio** ook openen door in het hoofdmenu van Windows Media Center op **meer taken** te klikken.

- 3 Klik met de rechtermuisknop om een menu met de volgende opties weer te geven: *Internetbeveiliging*, *Meer informatie* of het menu *Instellingen*.
- 4 Klik met de rechtermuisknop om de pictogrammen weer te geven waarmee u naar het vorige menu kunt gaan.

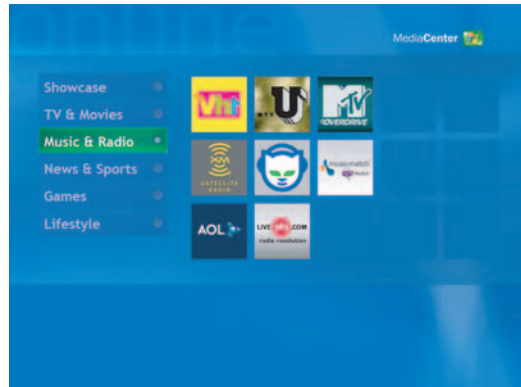

Radio gebruiken

Via *radio* kunt u luisteren naar verschillende vooraf ingestelde radiostations op het internet en radiozenders instellen als voorkeuzezenders.

- 1 Klik vanuit Windows Media Center op **Muziek** en klik dan op **radio**.
- 2 Klik op **vooraf ingestelde radiozenders** om uw favoriete radiostations in te stellen en te organiseren.
- 3 Wanneer u op **bronnen** klikt, krijgt u toegang tot het menu **Muziek en radio**.

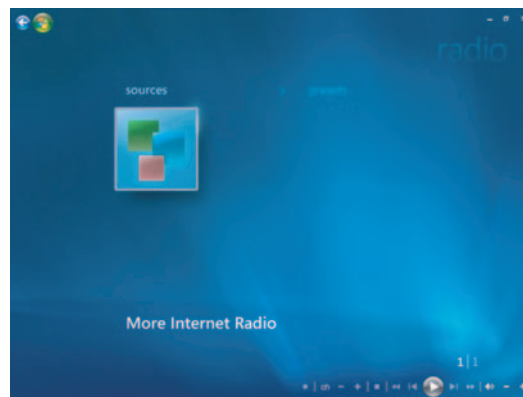

- 4 Klik met de rechtermuisknop om een lijst weer te geven en naar het menu met instellingen te gaan.
- 5 Klik met de rechtermuisknop om de pictogrammen weer te geven waarmee u terug kunt gaan naar het vorige menu.

Naar FM-radio luisteren

Als uw HP-computer is uitgerust met een radio-tuneringang (FM Tuner In), kan Windows Media Center FM-radio spelen. Het radiovenster in Media Center maakt het eenvoudig om FM-radiostations te spelen via uw afstandsbediening of de muis.

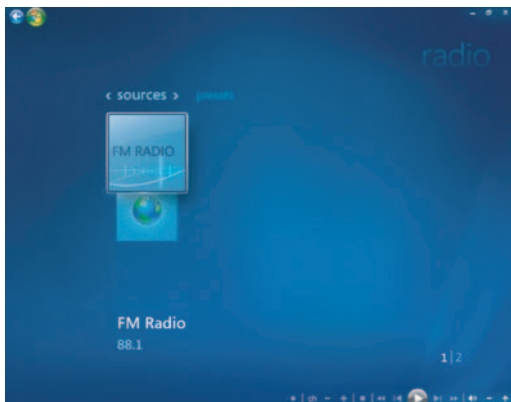

OPMERKING: Zorg ervoor dat u de FM-radioantenne aansluit op de achterkant van uw HP-computer voordat u een FM-radiostation selecteert. Deze antenne is enkel voor bepaalde modellen.

In het venster Radio kunt u het volgende:

- Naar FM-radiostations luisteren.
- Uw favoriete stations vooraf instellen.
- Uw vooraf ingestelde radiostations verwijderen of organiseren.
- Gebruik de time-shifting functies: pauzeren en tot 30 minuten van radioprogramma's vooruit of achteruit gaan.

Het tv-signaal instellen

Als u naar een FM-radiostation wilt luisteren, moet u het tv-signaal instellen.

OPMERKING: u moet het tv-signaal instellen voordat u naar een FM-radiostation kunt luisteren.

- 1 Druk op de knop Start voor Windows Media Center op de afstandsbediening of klik met de muis op de **Windows Start knop** op de taakbalk en klik vervolgens op **Windows Media Center**.
- 2 Klik in het menu Taken op **Instellingen** en selecteer vervolgens **Tv**.

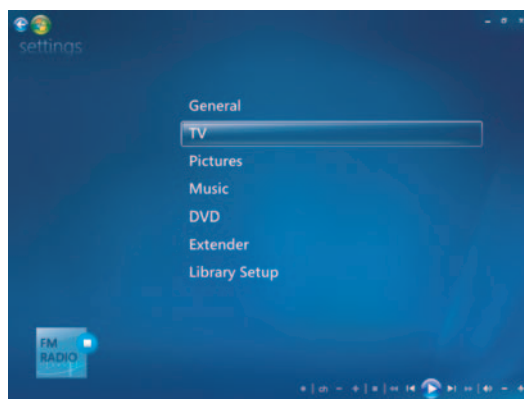

- 3 Selecteer **Tv-signaal instellen** en klik vervolgens op **Volgende**.

Het dialoogvenster voor het instellen van het tv-signaal wordt weergegeven. Hierin wordt tevens uitgelegd dat de instellingen van invloed zijn op de tv-opnamen en de tv- en radiosignalen op een extenderapparaat kunnen verstoren.

- 4 Klik op **Ja** en klik vervolgens op **Volgende** om uw tv-signaal in te stellen.



- 5 Bevestig uw regio voor het tv-signaal en klik vervolgens op **Volgende**.
- 6 Uw tv-signaal wordt met Windows Media Center automatisch gedetecteerd en geconfigureerd. Selecteer **Mijn tv-signaal automatisch configureren (aanbevolen)** en klik op **Volgende**. Het kan enkele minuten duren voordat het proces is voltooid.

- 7 Zodra de tv-signalen zijn geconfigureerd, klikt u op **Voltooien**.
- 8 U kunt nu naar uw FM-radiostations luisteren.

FM-radiostations spelen

Zodra het tv-signaal is ingesteld, kunt u naar FM-radiostations luisteren.

OPMERKING: u moet de wizard TV tuner setup uitvoeren om naar radiostations te kunnen luisteren.

- 1 Sluit de FM-radioantenne aan de achterzijde van de HP-computer aan op de ingang met het label FM Antenna In.
- 2 Druk op de knop Start voor Windows Media Center op de afstandsbediening of klik met de muis op de **Windows Start knop** op de taakbalk en klik vervolgens op **Windows Media Center**.
- 3 Klik op **Muziek** en vervolgens op **Radio**.
- 4 Klik op de knop **FM-radio**.



- 5 Voer een radiostationnummer in via het numerieke toetsenblok op de afstandsbediening of uw toetsenbord.

Of:

Klik op de knoppen **Zoeken** (-) of (+) om het volgende station met Windows Media Center te zoeken.

Of:

Gebruik de knoppen **Afstemmen** (-) of (+) om handmatig een station te zoeken.

Of:

Gebruik de knoppen **Ingesteld** (-) of (+) om ingesteld station te zoeken.



- 6 Klik op **Opslaan als ingesteld** om het radiostations op te slaan als een ingesteld station.
- 7 Geef de naam van het radiostation op en klik op **Opslaan**.



- 8 U kunt een ingesteld station bewerken door op **ingesteld bewerken** te klikken.
- 9 Gebruik de afspeltoetsen op de afstandsbediening zoals Pauze, Terug en Vooruit om het afspelen van de radio te regelen. Als u op de toets Pauze drukt, blijft Windows Media Center het programma nog tot 30 minuten opnemen. Druk op Afspelen om het luisteren naar het programma te hervatten daar waar u gestopt was.
- 10 Klik op de linkerpijl  boven aan het scherm om terug te keren naar het vorige venster.
- 11 Klik op **< ingesteld >** om alle ingestelde radio stations weer te geven.

Ingestelde radiostations sorteren en gebruiken

U kunt eenvoudig uw favoriete radiostation openen en afspelen zodra alle ingestelde radiostations zijn geordend.

- 1 Druk op de knop Start voor Windows Media Center op de afstandsbediening of klik met de muis op de **Windows Start knop** op de taakbalk en klik vervolgens op **Windows Media Center**.
- 2 Klik op **Muziek** en vervolgens op **Radio**.
- 3 Selecteer **< ingesteld >**.
Alle ingestelde radiostations worden weergegeven.
- 4 Klik op **FM-radio** om een ingesteld radiostation te bewerken of toe te voegen.



- 5 Gebruik het numerieke toetsenblok op de afstandsbediening of het toetsenbord om een voor het nieuwe radiostation op te geven.
- 6 Selecteer **Opslaan** om uw wijzigingen op te slaan.
- 7 Selecteer **Verwijderen** om een ingesteld radiostation te verwijderen.
- 8 Selecteer **Annuleren** als u de instellingen niet wilt opslaan.

3 Klik op **Muziek en radio**.

Er worden enkele online radiostations weergegeven. U kunt zich op elk van de radiostations abonneren.



4 Maak een lijst met radiostations en ingestelde radiostations en meld u aan voor meerdere radiostations stations door op de knop **Toevoegen aan Mijn radio** te klikken.

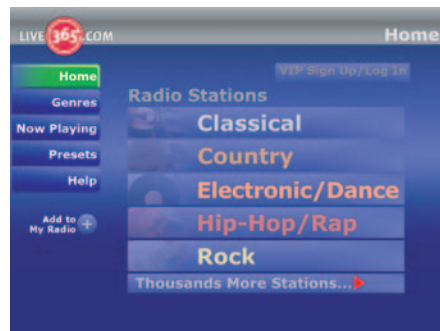

5 Gebruik de afspeltoets op de afstandsbediening zoals Pauze, Terug en Vooruit om het afspelen van de radio te regelen. Als u op de toets Pauze drukt, blijft Media Center het programma nog tot 30 minuten opnemen. Druk op Afspelen om het luisteren naar het programma te hervatten daar waar u gestopt was.

6 Klik met de rechtermuisknop om terug te gaan naar het vorige venster of om **Internetbeveiliging**, **Meer informatie** en **Instellingen** weer te geven.

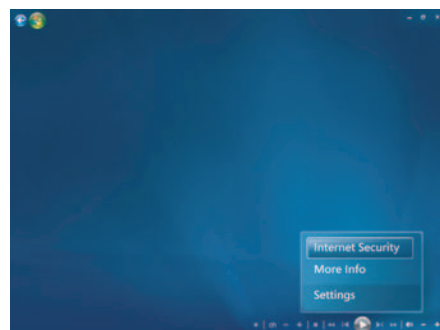

FM-radio en het tv-sigitaal tegelijkertijd gebruiken

Het FM-radiosigitaal en het Mijn tv-ingangsigitaal delen één enkele tunerkaart. Dit betekent dat u niet tegelijkertijd tv kunt bekijken en opnemen en naar de FM-radio kunt luisteren tenzij u twee tv-tuners hebt. Als Windows Media Center geprogrammeerd is om een opname te starten, verschijnt er een bericht met de melding dat de FM-radio stopt als de tv-opname begint. Als u **Opname annuleren** niet selecteert, stopt Windows Media Center automatisch de radio en begint de tv-opname.

Muziek-cd's spelen

Als u muziek-cd's wilt afspelen, moet u over een cd- of dvd-station beschikken.

- 1 Plaats de muziek-cd in het cd- of dvd-station.

Het standaard programma wordt geopend. Als het venster wizard Audio cd zich opent, selecteert u het programma dat u wilt gebruiken uit de lijst. U moet misschien naar beneden schuiven om alle beschikbare programma's te zien.

- 2 De muziek-cd begint automatisch te spelen.

Cd's afspelen met Windows Media Player

Uw computer moet een dvd-station hebben om dvd-films af te kunnen spelen.

OPMERKING: Sommige in de winkel verkrijgbare muziek-cd's zijn beschermd tegen kopiëren en kunnen niet worden afgespeeld met Windows Media Player. Dergelijke cd's hebben een eigen, geïntegreerde speler die moet worden gebruikt.

- 1 Plaats de muziek-cd of de dvd-film in het station.
 - Het venster Windows Media Player wordt weergegeven. Als een wizardvenster wordt geopend, selecteert u **Windows Media Player** in de lijst. U moet misschien naar beneden schuiven om Windows Media Player te zien.

Of:

- Als het venster Windows Media Player niet automatisch wordt geopend, klikt u op de **Windows Start knop** op de taakbalk, kiest u **Alle programma's** en klikt u dan op **Windows Media Player**.
- 2 Om de cd of dvd af te spelen, klikt u op de tab **Afspelen** op de taakbalk van de speler. U kunt het afspelen ook besturen met de afspeltoetsen op het toetsenbord (alleen op bepaalde modellen).

Voor meer informatie over het gebruik van Windows Media Player klikt u op een tab op de taakbalk van de speler en klikt u dan op **Help**.

Dvd's afspelen

Om een dvd af te kunnen spelen, moet u een dvd-station hebben.

- 1 Plaats de dvd in het dvd-station.

Het standaardprogramma voor dvd's wordt geopend. Als het venster van de Dvd-wizard wordt geopend, selecteert u het programma dat u wilt gebruiken in de lijst. U moet misschien naar beneden schuiven om alle beschikbare programma's te zien.

- 2 Gebruik de besturingselementen in het dvd-programma om de dvd af te spelen.

Land-/regiocodes gebruiken

Op de meeste dvd's zijn land-/regiocodes ingebed in de schijfgegevens. Die codes beperken de locaties waar de dvd-film kan worden afgespeeld.

Het land-/regionummer wordt meestal op een wereldbol geplaatst die wordt afgedrukt op de verpakking van de dvd en de schijf. Dvd's zonder land-/regiocodes kunnen op elke speler en elk station in elk land en elke regio worden afgespeeld.



WAARSCHUWING: U kunt landen/regio's slechts vijf keer wijzigen. Daarna wordt de land-/regiocode vergrendeld en wordt deze definitief ingesteld. Wanneer de code eenmaal is vergrendeld, kunt u alleen dvd's uit dat land/die regio afspelen. Als de land-/regiocode is vergrendeld en u hulp nodig hebt, moet u contact opnemen met klantenondersteuning.

Dvd's gebruiken in Windows Media Center

Wanneer u dvd's bekijkt via Windows Media Center, kunt u het afspelen besturen met uw afstandsbediening. Als u uw dvd afspeelt in een ander programma buiten Windows Media Center, kunt u de afstandsbediening niet gebruiken.

Dvd-films afspelen in Windows Media Center

- 1 Druk op de knop Start voor Windows Media Center  op de afstandsbediening of klik met de muis op de **Windows Start knop** op de taakbalk en klik vervolgens op **Windows Media Center**.
- 2 Plaats de dvd in het dvd-station. Als er andere media worden afgespeeld, vraagt Windows Media Center u of u de dvd wilt afspelen. Selecteer **dvd afspelen**. Als u geen optie selecteert, wordt de dvd na enkele seconden automatisch afgespeeld in de modus Volledig scherm.

OPMERKING: Om meer informatie weer te geven over een dvd die u aan het bekijken bent (zoals dvd-titel, hoofdstuktitel, genre, resultaten van de filmkeuring, lengte en huidige positie), drukt u op de knop *i* (Meer informatie) op de afstandsbediening.

Of:

Als de dvd al in het station zit, selecteert u **dvd afspelen**. De dvd-film begint te spelen in de modus Volledig scherm.

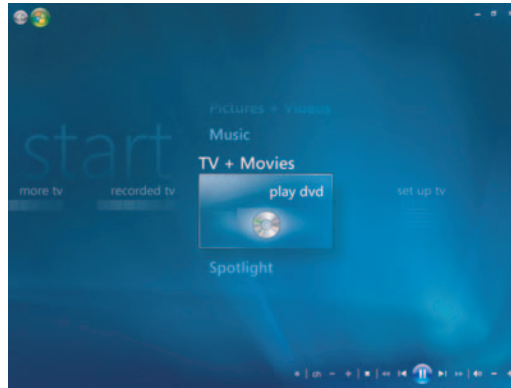

- 3 Als een dvd-menu verschijnt, gebruikt u de afstandsbediening of de muis om items in de dvd-menu's te selecteren en het afspelen van de dvd-film te besturen.
- 4 Om het afspelen van de dvd te stoppen, drukt u op Stop op de afstandsbediening of beweegt u de muis om de besturingselementen weer te geven en klikt u dan op de knop Stop.
- 5 Als u de muis beweegt, verschijnen meer pictogrammen.

OPMERKING: Als u meer besturingselementen wilt weergeven, klikt u met de rechtermuisknop. Er verschijnt dan een pop-up venster met extra opties als: *zoomen*, *filmgegevens*, *titelmenu*, *uitwerpen* en *instellingen*.

De dvd-instellingen wijzigen

U kunt de dvd-instellingen wijzigen, zoals de taal voor de dvd, closed captioning en opties voor de afstandsbediening.

Druk op de knop Start voor Windows Media Center  op de afstandsbediening of klik met de muis op de **Windows Start knop** op de taakbalk en klik vervolgens op **Windows Media Center**.

- 1 Kies in het menu Taken de optie **instellingen**.
- 2 Selecteer **Dvd** in het venster Instellingen.

De taal van de dvd-film aanpassen

De taalinstellingen voor de ondertiteling, audionummers en -menu op de dvd selecteren:

- 1 Druk op de knop Start voor Windows Media Center  op de afstandsbediening of klik met de muis op de **Windows Start knop** op de taakbalk en klik vervolgens op **Windows Media Center**.
- 2 Klik in het menu Taken op **instellingen**.
- 3 Gebruik de pijltjestoetsen op de afstandsbediening of op het toetsenbord om (+) of (-) te selecteren. Druk dan op OK op de afstandsbediening of op de Enter-toets op het toetsenbord om door de beschikbare talen te schuiven.
- 4 Wanneer u de gewenste taal ziet, klikt u op **Opslaan** en drukt u vervolgens op OK op de afstandsbediening of op de toets Enter op het toetsenbord.

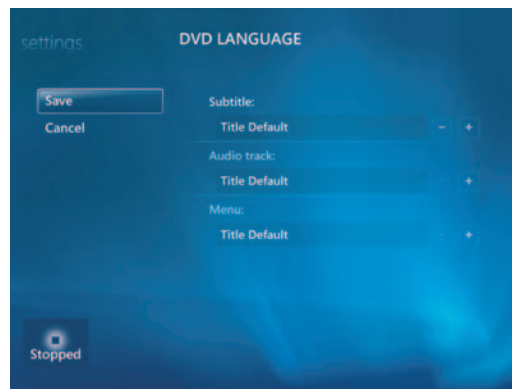

- 5 Om terug te keren naar het hoofdvenster Instellingen, drukt u op het toetsenbord op de toets Backspace, op de afstandsbediening op de toets of klikt u op de linkerpijl in de linkerbovenhoek van het venster. 

Dvd-opties voor de afstandsbediening wijzigen

U wijzigt als volgt de dvd-opties voor de afstandsbediening:

- 1 Druk op de knop Start voor Windows Media Center  op de afstandsbediening of klik met de muis op de **Windows Start knop** op de taakbalk en klik vervolgens op **Windows Media Center**.
- 2 Klik in het menu Taken op **Instellingen**.
- 3 Klik in het venster Instellingen op **Dvd**.
- 4 Klik in het venster Dvd-instellingen op **Opties van de afstandsbediening**.

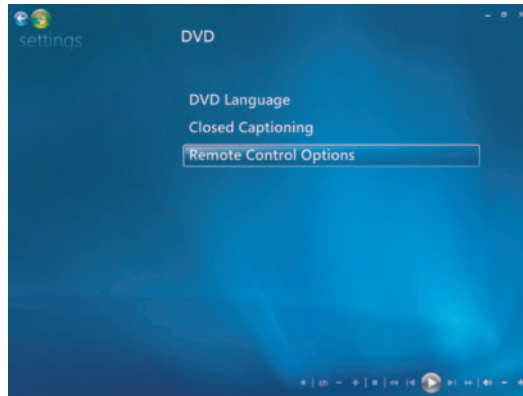

- 5 Wanneer u de gewenste wijzigingen hebt aangebracht, klikt u op **Opslaan**.

Closed captioning voor dvd wijzigen

U kunt de closed captioning-opties voor de dvd wijzigen.

- 1 Druk op de knop Start voor Windows Media Center  op de afstandsbediening of klik met de muis op de **Windows Start knop** op de taakbalk en klik vervolgens op **Windows Media Center**.
- 2 Kies in het menu Taken de optie **instellingen**.
- 3 Klik op **Dvd** in het venster Instellingen.
- 4 Klik in het venster Dvd-instellingen op **Closed captioning**.

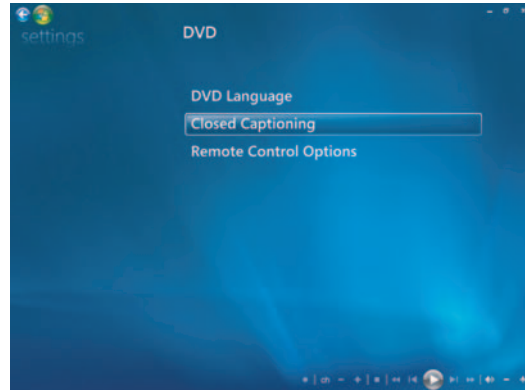

- 5 Nadat de wijzigingen zijn aangebracht, klikt u op **Opslaan**.

Dvd-audio-instellingen wijzigen

Om de dvd-audio-instellingen te selecteren voor het weergeven van de dvd:

- 1 Druk op de knop Start voor Windows Media Center op de afstandsbediening of klik met de muis op de **Windows Start knop** op de taakbalk en klik vervolgens op **Windows Media Center**.
- 2 Kies in het menu Taken de optie **Instellingen**.
- 3 Klik op **Tv**.
- 4 Klik op **Audio**. Het venster met audio-eigenschappen wordt geopend.

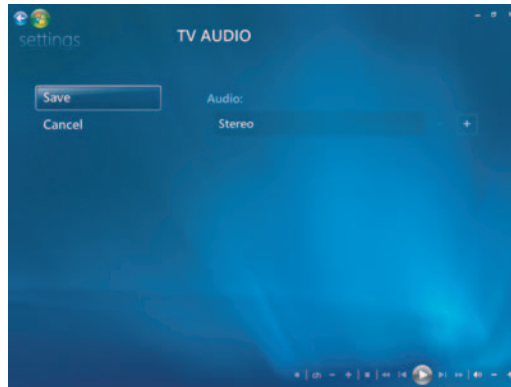

- 5 Selecteer de gewenste opties voor uw luidsprekers en het geluid. Selecteer uw luidsprekeruitgang en kanaalmodus indien van toepassing. Selecteer **Opslaan**.

Dvd's afspelen met Windows Media Player

Uw computer moet een dvd-station hebben om dvd-films te kunnen afspelen.

- 1 Plaats de muziek-dvd in het dvd-station.
 - Nu verschijnt het venster Windows Media Player. Als het venster wizard opent, selecteert u **Windows Media Player** uit de lijst. U moet misschien naar beneden schuiven om Windows Media Player weer te geven.

Of:

 - Als het venster Windows Media Player niet automatisch wordt geopend, klikt u in de taakbalk van **Windows Start knop** kiest u **Alle programma's** en klikt u vervolgens op **Windows Media Player**.
- 2 Als u de dvd wilt afspelen, klikt u in de taakbalk van de speler op de tab **Afspelen**. U kunt het afspelen ook regelen via de afspeltoetsen van de mediaspeler op het toetsenbord (enkel op bepaalde modellen).

Voor meer informatie over Windows Media Player klikt u op een tab in de taakbalk van de speler en klikt u vervolgens op **Help**.

- 3 Klik in het deelvenster Lijst op een dvd-titel of -hoofdstuk.

Video-cd's (Vcd's) spelen

Als u een vcd wilt afspelen, moet u over een cd- of dvd-station beschikken.

- 1 Plaats de video-cd in het cd- of dvd-station.
Het standaard video-cd-programma wordt geopend. Als het venster wizard Video-cd zich opent, selecteert u het programma dat u wilt gebruiken uit de lijst. U moet misschien naar beneden schuiven om alle beschikbare programma's te zien.
- 2 Gebruik de bedieningen in het video-cd-programma om de video-cd te spelen.

Video-cd's (vcd) afspelen met de Windows Media Player

Als u video-cd's (vcd's) met Windows Media Player wilt afspelen, moet u over een cd- of dvd-station beschikken.

- 1 Plaats uw video-cd (vcd) in het dvd- of cd-station.
- 2 Selecteer **Afspelen via de Windows Media Player**, en klik op **OK**.

Of:

Als het programma niet automatisch start, klikt u op **Windows Start knop**, kiest u **Alle programma's** en klikt u vervolgens op **Windows Media Player**.

- 3 Als u de vcd wilt afspelen, klikt u in de taakbalk van de speler op de tab **Afspelen**. U kunt het afspelen ook regelen via de afspeltoetsen van de mediaspeler op het toetsenbord (enkel op bepaalde modellen).

Voor meer informatie over Windows Media Player klikt u op een tab in de taakbalk van de speler en klikt u vervolgens op **Help**.

- 4 Dubbelklik in het deelvenster Lijst op een vcd-segment.

Audio- en gegevensschijven maken

Dit hoofdstuk bevat de procedures die u moet uitvoeren om bestanden op te nemen (of te *branden*) op beschrijfbaar cd- en dvd-schijven. Het hoofdstuk bevat ook informatie over het maken van labels voor uw schijven met de LightScribe-technologie die beschikbaar is op bepaalde modellen en over het maken van papieren labels.

Uw computer bevat een of meer cd- of dvd-stations of gecombineerde optische stations die kunnen opnemen. Op uw computer kunnen bovendien ook de volgende programma's zijn geïnstalleerd voor het opnemen op cd's of dvd's:

- Windows Media Player
- Real Rhapsody (alleen op bepaalde modellen)
- Roxio Creator (alleen op bepaalde modellen)
- Sonic MyDVD Plus (alleen op bepaalde modellen)
- Windows Vista

Deze programma's hebben functies waarmee u muziek-, video-, afbeeldings- en gegevensbestanden kunt kopiëren, archiveren en beheren en waarmee u die bestanden kunt opnemen op cd's of dvd's. U kunt Windows Media Player ook gebruiken om muziekbestanden te downloaden en te kopiëren naar een draagbaar apparaat of een geheugenkaart.

BELANGRIJK: HP ondersteunt het legale gebruik van technologie en verleent geen goedkeuring of aanmoediging voor het gebruik van onze producten voor andere doeleinden dan deze toegestaan onder het auteursrecht.

OPMERKING: *Branden* is een term die in de bedrijfstak gebruikt wordt om het opnemen van informatie op een dvd of cd te beschrijven. Bij optisch opnemen wordt een laserstraal gebruikt om informatie op een schijf te zetten, vandaar de term *branden*.

Herschrijfbare schijven wissen vóór het opnemen

Eerder opgenomen bestanden op herschrijfbare schijven (cd-rw, dvd-rw en dvd+rw) moeten worden verwijderd voordat u nieuwe bestanden opneemt. Cd-r-, dvd-r- en dvd+-schijven kunnen niet worden gewist.

U kunt als volgt een herschrijfbare schijf wissen in Roxio Creator:

- 1 Open Roxio Creator door op **Windows Start knop, Alle programma's en Roxio Creator** te klikken.
- 2 Klik op **Extra** en vervolgens op **Erase Disc (Schijf wissen)**.
- 3 Plaats de herschrijfbare schijf die u wilt wissen.
- 4 Klik op **Quick Erase (Snel wissen)** of **Full Erase (Volledig wissen)** en vervolgens op het pictogram **Erase Disc (Schijf wissen)**.



Werken met audio-cd's

U kunt audio-cd's maken die kunnen worden afgespeeld met de cd-speler in de auto of in uw stereo-installatie en op computers. Er zijn twee hoofdsoorten van muziek-cd's die u kunt maken:

- **Niet-gecomprimeerd** — Typisch cd-formaat dat wordt gebruikt voor cd's die u in de winkel aanschaft. Dit type cd bevat 10 tot 20 nummers, afhankelijk van de lengte.

Niet-gecomprimeerde bestanden kunnen op cd-r's (die afgespeeld kunnen worden met de meeste stereosystemen thuis en in de auto, met dvd-spelers en met computers) worden gebrand of op cd-rw's (die alleen kunnen worden afgespeeld met sommige stereo-installaties, dvd-spelers en computers).

De procedure voor het maken van dit type cd, wordt beschreven in "Audio-cd's maken."

- **Gecomprimeerd** — De bestanden worden naar een schijf gebrand in een gecomprimeerde bestandsindeling (.mp3, .wma of .m4a). Het kleinere bestandsformaat maakt het mogelijk om ongeveer tien keer zoveel nummers op een schijf te passen (afhankelijk van de lengte en het formaat).

Gecomprimeerde bestanden kunnen worden gebrand op cd-r's, cd-rw's, dvd's, dvd-rw's en dvd+rw's (alleen op bepaalde modellen). Gecomprimeerde bestanden kunnen alleen worden afgespeeld met computers, cd-spelers of dvd-spelers die de *bestandsindeling* ondersteunen die u gebruikt om de schijf te maken (.mp3 wordt het breedst ondersteund). Voor informatie over compatibiliteit met bestandsindelingen raadpleegt u de documentatie van het apparaat waarmee u de schijf wilt afspelen. Als u gecomprimeerde audiobestanden gebruikt, kan een licht verlies van geluidskwaliteit optreden.

De procedure voor het maken van dit type cd, wordt beschreven in "Jukebox-schijven maken."

Voor meer informatie over compatibiliteit raadpleegt u "Tabel met schijffuncties en compatibiliteitsinformatie."

Roxio Creator maakt muziek-cd's als cd's met een *gesloten-sessie*. Dit betekent dat u alle muziekbestanden in één opnamesessie moet vastleggen. Op herschrijfbaar cd-rw-schijven kunt u steeds opnieuw muziekbestanden opnemen, maar u moet wel alle eerder opgenomen bestanden eerst wissen. Bestanden op cd-r-schijven kunnen niet worden gewist.

BELANGRIJK: HP ondersteunt het legale gebruik van technologie en verleent geen goedkeuring of aanmoediging voor het gebruik van onze producten voor andere doeleinden dan deze toegestaan onder het auteursrecht.

Tips voor audio-cd's

Als u muziekbestanden opneemt, is het belangrijk om rekening te houden met het volgende:

- Wanneer u muziekbestanden toevoegt aan de opnamesessie, berekent de software de opnametijd die beschikbaar is om meer muziekbestanden op te nemen. Als u probeert meer op te nemen dan wat op een standaard-cd past, wordt een berichtvenster weergegeven met de waarschuwing dat mogelijk niet alle nummers op de schijf passen.
- Als opnames mislukken, selecteert u handmatig een tragere opnamesnelheid, indien beschikbaar, telkens wanneer u een opname maakt. Raadpleeg het menu Help in het geselecteerde programma voor meer informatie over het selecteren van een tragere opnamesnelheid.

OPMERKING: HP ondersteunt het legale gebruik van technologie en verleent geen goedkeuring of aanmoediging voor het gebruik van onze producten voor andere doeleinden dan deze toegestaan onder het auteursrecht.

Voordat u begint schijven te maken

- Sla al uw werk op en sluit alle geopende programma's.
- Schakel de schermbeveiliging uit.

Audio-cd's maken

In deze sectie vindt u instructies voor het branden van een audio-cd die kan worden afgespeeld in de meeste cd-spelers in huis en in de auto. Voor instructies voor het maken van een cd met gecomprimeerde bestanden raadpleegt u "Jukebox-schijven maken."

U maakt als volgt een audio-cd:

- 1 Plaats een beschrijfbaar cd in het brandstation.
Cd-r-schijven kunt u afspelen met de meeste stereo-installaties in het huis of de auto, dvd-spelers en computers. Cd-rw-schijven kunnen alleen worden afgespeeld met bepaalde stereo-installaties, dvd-spelers en computers.
- 2 Open Roxio Creator door op de **Windows Start knop**, **Alle programma's**, **Roxio** en **Creator** te klikken.
- 3 Klik op de tab **Audio**.
- 4 Klik op **Audio CD**.

- 5 Klik op **Add music (Muziek toevoegen)** en voeg audiobestanden toe vanaf de harde schijf van de computer.
- 6 Wanneer u alle gewenste bestanden hebt toegevoegd, klikt u op de knop **Burn (Branden)**.

Wanneer het proces voltooid is, wordt u gevraagd om een label te maken voor de schijf. Voor meer informatie over het maken van schijflabels raadpleegt u "Een schijflabel maken met LightScribe," of "Een papieren schijflabel maken."

Voor meer informatie over het gebruik van Roxio Creator raadpleegt u de Help bij het programma.

Jukebox-schijven maken

Deze sectie bevat instructies voor het branden van een jukebox-schijf met gecomprimeerde audiobestanden. Aangezien de bestanden direct op de schijf worden gebrand zonder eerst te worden geconverteerd naar de standaardindeling voor audiobestanden, zijn jukebox-schijven eigenlijk gegevensschijven. Deze cd's kunnen alleen met bepaalde cd-spelers worden afgespeeld. Voor instructies voor het maken van een audio-cd die kan worden afgespeeld met de meeste cd-spelers in huis en in de auto raadpleegt u "Audio-cd's maken."

U maakt een jukebox-schijf als volgt:

- 1 Plaats een beschrijfbare schijf in het brandstation.
- 2 Open Roxio Creator door op de **Windows Start knop, Alle programma's, Roxio** en **Creator** te klikken.
- 3 Klik op de tab **Audio**.
- 4 Klik op **Jukebox Disc (Jukebox-schijf)**.
- 5 Klik op **Add Music (Muziek toevoegen)** en voeg bestanden toe vanaf de harde schijf van de computer.
- 6 Wanneer u alle gewenste bestanden hebt toegevoegd, klikt u op de knop **Burn (Branden)**.

Wanneer het proces voltooid is, wordt u gevraagd om een label te maken voor de schijf. Voor meer informatie over het maken van schijflabels raadpleegt u "Een schijflabel maken met LightScribe," of "Een papieren schijflabel maken."

Voor meer informatie over het gebruik van Roxio Creator raadpleegt u de Help bij het programma.

OPMERKING: Op dvd-schijven kunt u aanzienlijk meer muziekbestanden opslaan dan op een cd. Jukebox-schijven kunnen alleen worden afgespeeld met computers, cd-spelers of dvd-spelers die de bestandsindeling ondersteunen die u gebruikt om de schijf te maken (.mp3 wordt het breedst ondersteund).

Videoschijven maken

In deze sectie vindt u instructies voor het maken van een videoschijf. U kunt een videoschijf maken met bestanden op de harde schijf van de computer of rechtstreeks vanaf de digitale videocamera.

- 1 Plaats een beschrijfbare schijf in het brandstation.

- 2 Open Roxio Creator door op de **Windows Start knop, Alle programma's, Roxio** en **Creator** te klikken.
- 3 Klik op de tab **Video**.
- 4 Klik op **Create DVD (Dvd maken)**.
Het venster Roxio MyDVD wordt geopend.
- 5 Klik in Roxio MyDVD op **Add New Movie (Nieuwe film toevoegen)** om een videobestand vanaf de harde schijf van de computer toe te voegen.
Of:
Klik op **Capture/Import (Vastleggen/importeren)** om een videobestand toe te voegen vanaf een digitale videocamera.
- 6 Desgewenst gebruikt u de hulpmiddelen die beschikbaar zijn in het gebied *Edit (Bewerken)* om wijzigingen aan te brengen in de video.
- 7 U kunt een voorbeeld van de video bekijken in het gebied *Preview (Voorbeeld)*.
- 8 Wanneer u klaar bent om de videoschijf te maken, klikt u op **Burn (Branden)**.
Voor meer informatie over het gebruik van Roxio Creator en Roxio MyDVD raadpleegt u de Help bij het programma.

Een schijf kopiëren

Hieronder wordt uitgelegd hoe u een kopie kunt maken van een bestaande cd of dvd.

Een schijf kopiëren met twee stations

Als u twee schijfstations hebt, kunt u een cd of dvd direct van het ene station naar het andere kopiëren. Als u met deze methode een dvd wilt kopiëren, moet u twee dvd-stations hebben. Voer de stappen in de volgende sectie uit om de dvd te kopiëren. U kopieert als volgt een cd of dvd als u twee schijfstations hebt:

- 1 Plaats een beschrijfbare cd of dvd in het brandstation.
- 2 Plaats de schijf die u wilt kopiëren in het andere schijfstation.
- 3 Open Roxio Creator door op de **Windows Start knop, Alle programma's, Roxio** en **Creator** te klikken.
- 4 Klik op de tab **Copy (Kopiëren)**.
- 5 Klik op **Copy Disc (Schijf kopiëren)**.
- 6 Controleer of de juiste schijfstations zijn geselecteerd.
- 7 Klik op de knop **Copy (Kopiëren)**.

Wanneer het proces voltooid is, wordt u gevraagd om een label te maken voor de schijf. Voor meer informatie over het maken van schijflabels raadpleegt u "Een schijflabel maken met LightScribe," of "Een papieren schijflabel maken."

Voor meer informatie over het gebruik van Roxio Creator raadpleegt u de Help bij het programma.



Een schijf kopiëren met één station

Als u maar één schijfstation hebt, slaat Roxio Creator een tijdelijke kopie van de schijf op op de harde schijf van de computer. Voer de volgende stappen uit om een cd of dvd te kopiëren met één schijfstation:

- 1 Plaats de schijf die u wilt kopiëren in het brandstation.
- 2 Open Roxio Creator door op de **Windows Start knop**, **Alle programma's**, **Roxio** en **Creator** te klikken.
- 3 Klik op de tab **Copy (Kopiëren)**.
- 4 Klik op **Copy Disc (Schijf kopiëren)**.
- 5 Klik op de knop **Copy (Kopiëren)**.

Roxio Creator maakt een kopie van de schijf. Dit bestand wordt tijdelijk opgeslagen op de harde schijf van de computer.

- 6 Wanneer u daarom wordt gevraagd, plaatst u een beschrijfbare cd of dvd in het brandstation en klikt u op **OK**.

Wanneer het proces voltooid is, wordt u gevraagd om een label te maken voor de schijf. Voor meer informatie over het maken van schijflabels raadpleegt u "Een schijflabel maken met LightScribe," of "Een papieren schijflabel maken."

Voor meer informatie over het gebruik van Roxio Creator raadpleegt u de Help bij het programma.

Gegevensschijven maken

In deze sectie vindt u instructies voor het branden van gegevensbestanden op een schijf. U maakt als volgt een gegevensschijf:

- 1 Plaats een beschrijfbare schijf in het brandstation.
- 2 Open Roxio Creator door op de **Windows Start knop**, **Alle programma's**, **Roxio** en **Creator** te klikken.
- 3 Klik op de tab **Data (Gegevens)**.
- 4 Klik op **Data Disc (Gegevensschijf)**.
- 5 Klik op **Add Data (Gegevens toevoegen)** en voeg bestanden toe vanaf de harde schijf van de computer.
- 6 Wanneer u alle gewenste bestanden hebt toegevoegd, klikt u op de knop **Burn (Branden)**.

Wanneer het proces voltooid is, wordt u gevraagd om een label te maken voor de schijf. Voor meer informatie over het maken van schijflabels raadpleegt u "Een schijflabel maken met LightScribe," of "Een papieren schijflabel maken."

Voor meer informatie over het gebruik van Roxio Creator raadpleegt u de Help bij het programma.

Schijven met foto's (diavoorstellingen) maken

In deze sectie vindt u instructies voor het maken van een schijf met een diavoorstelling met foto's op de harde schijf van de computer. U maakt als volgt een schijf met een diavoorstelling:

- 1 Plaats een beschrijfbare schijf in het brandstation.

- 2 Open Roxio Creator door op de **Windows Start knop**, **Alle programma's**, **Roxio** en **Creator** te klikken.
- 3 Klik op de tab **Photo (Foto)**.
- 4 Klik op **Slideshow (Diavoorstelling)**.
Het venster Slideshow Assistant (Hulp voor diavoorstelling) wordt geopend.
- 5 Klik in het gebied *Add Content (Inhoud toevoegen)* op **Add Photos (Foto's toevoegen)** en voeg afbeeldingsbestanden toe vanaf de harde schijf van de computer.
- 6 Desgewenst klikt u op **Add Background Audio (Achtergrondgeluid toevoegen)** om geluid toe te voegen aan de diavoorstelling.
- 7 Wanneer u klaar bent met het toevoegen van foto's, klikt u op **Volgende**.
- 8 Kies eens stijl voor de overgangen en klik op **Volgende**.
- 9 Klik op **Burn To Disc (Op schijf branden)**.
Voor meer informatie over het gebruik van Roxio Creator en diavoorstellingen raadpleegt u de Help bij het programma.

Een schijflabel maken met LightScribe

In deze sectie vindt u instructies voor het maken van een schijflabel met LightScribe-technologie. Voor instructies voor het maken van een papieren label raadpleegt u "Een papieren schijflabel maken."

Vereisten voor LightScribe

Om een label te kunnen branden met LightScribe hebt u drie dingen nodig:

- Een LightScribe-compatibel schijfstation (alleen op bepaalde modellen), te herkennen aan het LightScribe-logo.
- Labelsoftware die LightScribe ondersteunt.
- Een beschrijfbaar LightScribe-schijf (afzonderlijk verkocht).



Een LightScribe-label maken

U maakt als volgt een LightScribe-label:

- 1 Plaats de schijf in het schijfstation met de bovenkant van de schijf naar beneden gericht. De bovenkant is de goudkleurige, niet-reflecterende kant van de schijf, ofwel de kant waarop u geen gegevens opneemt.
- 2 Sluit het station.
- 3 Open Roxio Creator door op de **Windows Start knop**, **Alle programma's**, **Roxio** en **Express Labeler** te klikken.
- 4 Selecteer onder *Step 1: Select Project (Stap 1: project selecteren)* de optie **Disc Label (Schijflabel)**.
- 5 Selecteer onder *Step 2: Edit (Stap 2: bewerken)* het ontwerp voor het schijflabel.
 - a Klik op **Disc Titles (Schijftitels)** om de schijftitel en de subtitels in te stellen.
 - b Klik op **Tracks (Nummers)** om titels van nummers of bestandsnamen toe te voegen.

- c Klik op de pijlen links en rechts van **Layout (Indeling)** om de verschillende beschikbare labelindelingen weer te geven.
U kunt ook de muis gebruiken om de titel, subtitel en namen van nummers over het label te verslepen.
 - d Klik op de pijlen links en rechts van **Background (Achtergrond)** om de verschillende beschikbare achtergronden voor labels weer te geven.
Als u een afbeelding op de harde schijf van de computer wilt gebruiken, klikt u op **Background** en dan op **Import Background (Achtergrond importeren)**. Vervolgens navigeert u naar een afbeelding op de harde schijf en klikt u op **Open (Openen)**.
- 6 Wanneer u klaar bent om het LightScribe-label te maken, klikt u op **Print (Afdrukken)**.
 - 7 Selecteer onder *Disc Label (Schijflabel)* de optie **12 cm LightScribe Disc (12-cm LightScribe-schijf)**.
 - 8 Klik op **OK** om het LightScribe-label te maken. De tijd die naar schatting nodig zal zijn om het label te voltooien, wordt samen met een voortgangsbalk weergegeven. U kunt doorgaan met uw werk op de computer terwijl het LightScribe-label wordt gemaakt.

Voor meer informatie over het gebruik van Roxio Express Labeler raadpleegt u de Help bij het programma.

Een papieren schijflabel maken

In deze sectie vindt u instructies voor het maken van een papieren label voor uw schijf. Als u een LightScribe-label wilt maken, raadpleegt u "Een schijflabel maken met LightScribe."

- 1 Laad klevend labelpapier in de printer. Labelpapier kunt u kopen bij de meeste winkels voor kantoorbenodigdheden.
- 2 Open Roxio Creator door op de **Windows Start knop, Alle programma's, Roxio** en **Express Labeler** te klikken.
- 3 Selecteer onder *Step 1: Select Project (Stap 1: project selecteren)* de optie **Disc Label (Schijflabel)**.
- 4 Maak onder *Step 2: Edit (Stap 2: bewerken)* het ontwerp voor het schijflabel:
 - a Klik op **Disc Titles (Schijftitels)** om de schijftitel en de subtitels in te stellen.
 - b Klik op **Tracks (Nummers)** om titels van nummers of bestandsnamen toe te voegen.
 - c Klik op de pijlen links en rechts van **Layout (Indeling)** om de verschillende beschikbare labelindelingen weer te geven.
U kunt ook de muis gebruiken om de titel, subtitel en namen van nummers over het label te verslepen.

- d Klik op de pijlen links en rechts van **Background (Achtergrond)** om de verschillende beschikbare achtergronden voor labels weer te geven.

Als u een afbeelding op de harde schijf van de computer wilt gebruiken, klikt u op **Background** en dan op **Import Background (Achtergrond importeren)**. Vervolgens navigeert u naar een afbeelding op de harde schijf en klikt u op **Open (Openen)**.

- 5 Wanneer u klaar bent om het label te maken, klikt u op **Print (Afdrukken)**.
- 6 Selecteer het type **Disc Label (Schijflabel)**, de **Printer** en de **Paper Source (Papierbron)**.
- 7 Klik op **OK** om het label te maken. De tijd die naar schatting nodig zal zijn om het label te voltooien, wordt samen met een voortgangsbalk weergegeven. U kunt doorgaan met uw werk op de computer terwijl het label wordt gemaakt.

Voor meer informatie over het gebruik van Roxio Express Labeler raadpleegt u de Help bij het programma.

Werken met afbeeldingen en video's

U kunt met de computer digitale afbeeldingen en video's bekijken, kopiëren, bewerken, afdrukken en delen.

U kunt digitale afbeeldingen en video's met de volgende methoden overzetten naar de computer:

- Cd of dvd: plaats de schijf in het cd- of dvd-station.
- Digitale camera of digitale videocamera: sluit het apparaat aan op de computer met de communicatiekabel die bij het apparaat is geleverd. (Bepaalde modellen hebben een speciaal aansluitpunt voor digitale camera's.)
- Geheugenkaart: plaats de geheugenkaart in de geheugenkaartlezer (alleen op bepaalde modellen).

Digitale afbeeldingen die u kopieert of overzet naar de computer, kunnen standaard in de map Afbeeldingen worden weergegeven.

Werken met digitale afbeeldingen

U kunt een bron van digitale afbeeldingen, zoals een digitale fotocamera of een digitale videocamera, rechtstreeks aansluiten op de computer of aansluiten via een docking station. De meeste digitale afbeeldingsbestanden die u kopieert of downloadt van het apparaat, verschijnen in de map Afbeeldingen.

OPMERKING: Wanneer u foto's overzet van een digitale fotocamera naar de computer, zet u de USB-instelling van de camera op schijfstation in plaats van op digitale camera.

Windows Vista detecteert het externe apparaat en geeft een bericht weer met de vraag of u de afbeeldingen wilt weergeven.

U kunt digitale afbeeldingsbestanden kopiëren van de geheugenkaarten die gebruikt worden in digitale camera's en andere apparaten voor digitale beeldverwerking met behulp van de geheugenkaartlezer (alleen op bepaalde modellen).

Afbeeldingen bekijken in Windows Media Center

Met Windows Media Center kunt u uw afbeeldingen weergeven, sorteren, bewerken, afdrukken en op een cd of dvd branden vanuit de mappen die u in Windows Verkenner hebt gemaakt in de map Afbeeldingen.

Afbeeldingen is een map op uw harde schijf in het venster Documenten en het is ook een menu-item in Windows Media Center waarmee u kunt zoeken naar uw digitale afbeeldingen en ze kunt weergeven met behulp van de afstandsbediening of het toetsenbord en de muis.

Het menu Afbeeldingen + video's in Windows Media Center verschaft u alle hulpmiddelen die u nodig hebt voor het weergeven, organiseren, bewerken, afdrukken, delen en beschermen van uw digitale afbeeldingen.

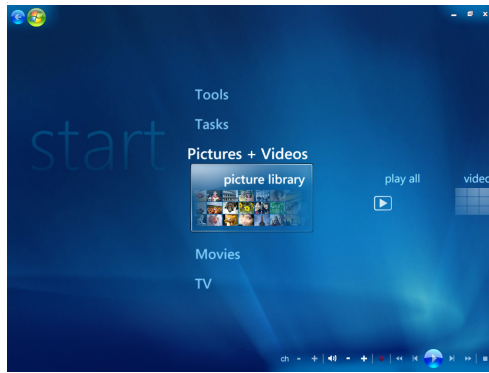

Afbeeldingen toevoegen in Windows Media Center

Afbeeldingsbestanden toevoegen vanaf uw harde schijf

- 1 Druk op de knop Start voor Windows Media Center op de afstandsbediening of klik met de muis op de **Windows Start knop** op de taakbalk en klik vervolgens op **Windows Media Center**.
- 2 Selecteer **Afbeeldingen + video's**.
- 3 Selecteer **afbeeldingsbibliotheek**.
- 4 Druk op Ctrl+D op het toetsenbord of druk op de knop **i** (Meer informatie) op de afstandsbediening en selecteer **Bibliotheek instellen**. i
- 5 Selecteer **Map toevoegen om te controleren** en selecteer **Volgende**.
- 6 Selecteer **Mappen toevoegen op deze computer** en selecteer **Volgende**.
- 7 Gebruik de pijlknoppen op de afstandsbediening of de pijltoetsen op het toetsenbord om een locatie te selecteren.

- 8 Druk op de knop OK op de afstandsbediening of op Enter op het toetsenbord (terwijl Num Lock uitgeschakeld is) om een map uit te vouwen.
- 9 Als u de map ziet die uw map met afbeeldingen bevat, selecteert u deze door ervoor te zorgen dat er een pijl verschijnt naast de map. Herhaal deze stap om meer mappen toe te voegen en selecteer **Volgende**.
- 10 Selecteer **Voltoeien**.

Afbeeldingen bekijken in Windows Media Center

Nadat u uw afbeeldingen georganiseerd hebt in de map Afbeeldingen in Windows Verkenner, opent u Windows Media Center om uw afbeeldingen weer te geven:

- 1 Druk op de knop Start voor Windows Media Center op de afstandsbediening of klik met de muis op de **Windows Start knop** op de taakbalk en klik vervolgens op **Windows Media Center**.
- 2 Selecteer **Afbeeldingen + video's** en klik op **afbeeldingsbibliotheek**. Selecteer een map, **labels** of een **datum**. In het venster wordt een kleine afbeelding (miniatuur) van elke foto weergegeven.
- 3 Selecteer **datum opname** om voor elke foto de datum te zien waarop de foto is gemaakt.
- 4 Selecteer **mappen** als u de foto's hebt georganiseerd in mappen. Voor elke map wordt een miniatuur van foto's weergegeven. De afbeeldingen worden weergegeven zoals u ze georganiseerd hebt in de map Afbeeldingen in Windows Verkenner.
- 5 Gebruik de pijlknoppen op de afstandsbediening of de pijltoetsen op het toetsenbord om door de afbeeldingsbestanden en mappen te bladeren en selecteer een afbeelding.
- 6 Druk op Enter op het toetsenbord of druk op de knop OK op de afstandsbediening om een afbeelding of map te selecteren en weer te geven. De geselecteerde afbeelding wordt geopend in de modus Volledig scherm.
- 7 Druk op Enter op het toetsenbord of de knop OK op de afstandsbediening om in te zoomen tot 150 percent. Druk nogmaals op Enter of OK om in te zoomen tot 225 percent. Druk op de pijlknoppen om over een afbeelding te pannen. Druk een derde keer op Enter of OK om terug te keren naar het normale formaat van de foto.

OPMERKING: Terwijl u een afbeelding bekijkt, kunt u op de knop *i* (Meer informatie) op de afstandsbediening of op Ctrl+D op het toetsenbord drukken en **Instellingen** en **Afbeeldingen** selecteren om het volgende te doen:

- Een overgang voor dia's, vertraging van dia's en een achtergrondkleur selecteren.
 - Afbeeldingsmappen die u gemaakt hebt, toevoegen.
 - Bijschriften weergeven.
 - Uw afbeeldingen in willekeurige volgorde weergeven.
 - Nummergegevens weergeven tijdens een diavoorstelling.
-

Afbeeldingen weergeven als een diavoorstelling

- 1 Druk op de knop Start voor Windows Media Center op de afstandsbediening of klik met de muis op de **Windows Start knop** op de taakbalk en klik vervolgens op **Windows Media Center**.
- 2 Selecteer **Afbeeldingen + video's** en klik op **afbeeldingsbibliotheek**.
- 3 Selecteer de map of afbeeldingen die u als diavoorstelling wilt weergeven en druk dan op OK op de afstandsbediening of op Enter op het toetsenbord.
- 4 Selecteer **Diavoorstelling** en druk op OK op de afstandsbediening.
- 5 Druk op Ctrl+D op het toetsenbord of druk op de knop *i* (Meer informatie) op de afstandsbediening en selecteer **Afbeeldingsdetails**. De naam van de afbeelding, locatie, datum van laatste wijziging en resolutie verschijnen, indien beschikbaar. 
- 6 Druk op Backspace op het toetsenbord of op de knop Vorige op de afstandsbediening om naar een vorig scherm te gaan.
- 7 Gebruik de pijltoetsen op het toetsenbord of de pijlknoppen op de afstandsbediening om de vorige of volgende afbeelding weer te geven.

Als u geen afbeeldingen selecteert om als een diavoorstelling weer te geven, gebruikt Windows Media Center de map die als eerste wordt vermeld. Als u afbeeldingsbestanden hebt die niet zijn opgeslagen in mappen die u hebt gemaakt, gebruikt Windows Media Center alle bestanden die zijn opgeslagen in de map Afbeeldingen.

Een diavoorstelling weergeven met muziek

- 1 Druk op de knop Start voor Windows Media Center op de afstandsbediening of klik met de muis op de **Windows Start knop** op de taakbalk en klik vervolgens op **Windows Media Center**.
- 2 Selecteer **Muziek** en klik op **muziekbibliotheek**.
- 3 Selecteer de gewenste muziek en druk op Enter op het toetsenbord of op OK op de afstandsbediening.

OPMERKING: Als de muziek niet automatisch wordt gestart, beweegt u de muis om de menubalk voor mediabesturing weer te geven en klikt u op de knop **Afspelen** of drukt u op de knop Afspelen op de afstandsbediening.

- 4 Druk op de knop Vorige op de afstandsbediening of op Backspace op het toetsenbord tot u terug bent in het menu Start van Windows Media Center.
- 5 Selecteer **Afbeeldingen + video's** en klik op **afbeeldingsbibliotheek**.
- 6 Selecteer de map of afbeeldingen die u als diavoorstelling wilt weergeven en druk dan op OK op de afstandsbediening of op Enter op het toetsenbord.
- 7 Selecteer **diavoorstelling** en druk vervolgens op Enter op het toetsenbord of op OK op de afstandsbediening. Wanneer Windows Media Center overschakelt naar de modus Volledig scherm, verdwijnt het inzetvenster, maar blijft de muziek verder spelen.

Ondersteunde bestandstypen voor afbeeldingen gebruiken in Windows Media Center

U kunt de volgende typen afbeeldingsbestanden weergeven in Windows Media Center.

Bestandsextensie	Bestandstype
.jpg, .jpeg	Joint Photographic Experts Group
.tif, .tiff	Tagged Image File Format
.gif	Graphics Interchange Format
.bmp	Bitmap
.wmf	Windows MetaFile
.png	Portable Network Graphics

- Alleen de ondersteunde bestandstypen worden weergegeven in het gebied Afbeeldingen + video's van Windows Media Center. Niet-ondersteunde bestanden worden overgeslagen in een diavoorstelling.

OPMERKING: Als het bericht *Afbeelding kan niet worden weergegeven* verschijnt, is het bestand mogelijk beschadigd of is het mogelijk een niet-ondersteund bestandstype. Mogelijk moet u de afbeelding bewerken met een fotobewerkingsprogramma en deze dan opslaan in een ondersteund bestandsformaat.

- Er verschijnen pictogrammen voor mappen, zelfs als de afbeeldingen in die mappen niet kunnen worden weergegeven.
- Voor beschadigde bestanden en niet-ondersteunde bestandstypen wordt een algemeen pictogram weergegeven, maar de bestanden kunnen niet worden weergegeven.
- Sommige bestandstypen worden alleen ondersteund als de juiste filters en software geïnstalleerd zijn.

Afbeeldingen bewerken in Windows Media Center

Rode ogen of contrast corrigeren

- 1 Druk op de knop Start voor Windows Media Center op de afstandsbediening of klik met de muis op de **Windows Start knop** op de taakbalk en klik vervolgens op **Windows Media Center**.
- 2 Selecteer **Afbeeldingen + video's** en klik op **afbeeldingsbibliotheek**.
- 3 Selecteer de afbeelding die u wilt bewerken.
- 4 Druk op Ctrl+D op het toetsenbord of op de knop *i* (Meer informatie) op de afstandsbediening en selecteer **Afbeeldingsdetails**. 

5 Selecteer **Retoucheren**.

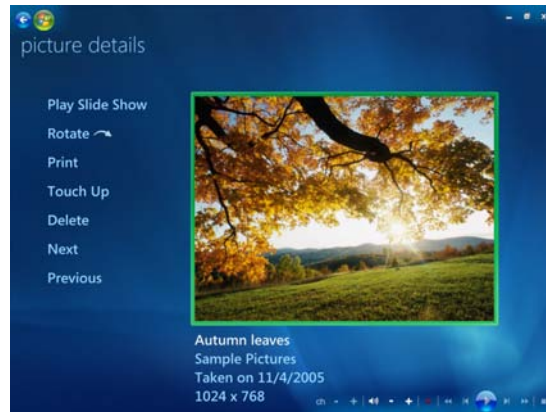

6 Selecteer **Contrast** of **Rode ogen**.

7 Selecteer **Voorbeeld** om het resultaat te zien.

8 Nadat u de opties voor de gewenste correcties hebt gekozen, selecteert u **Opslaan**. De afbeelding wordt weergegeven met de nieuwe instellingen.

9 Selecteer **Ja** om de wijzigingen op te slaan en het originele afbeeldingsbestand te vervangen.

Afbeeldingen bijnijden in Windows Media Center

1 Druk op de knop Start voor Windows Media Center op de afstandsbediening of klik met de muis op de **Windows Start knop** op de taakbalk en klik vervolgens op **Windows Media Center**.

2 Selecteer **Afbeeldingen + video's** en klik op **afbeeldingsbibliotheek**.

3 Selecteer de afbeelding die u wilt bewerken.

4 Druk op Ctrl+D op het toetsenbord of op de knop *i* (Meer informatie) op de afstandsbediening en selecteer **Afbeeldingsdetails**.



5 Selecteer **Retoucheren**.

6 Selecteer **Bijnijden**.



- 7 Gebruik de muis en het toetsenbord om één of meer van de volgende bewerkingen uit te voeren:
 - Selecteer de pijlen onder de afbeelding om de afbeelding naar een zijkant of omhoog of omlaag te bewegen.
 - Selecteer het vergrootglas om met het snijdgereedschap in of uit te zoomen.
 - Selecteer het draaigereedschap om het snijdgereedschap in een verticale of horizontale positie te zetten.
- 8 Nadat u de opties voor de gewenste correcties hebt gekozen, selecteert u **Opslaan**. Wanneer de afbeelding is opgeslagen, kunt u niet meer terugkeren naar de originele afbeelding.
- 9 Selecteer **Ja** om de wijzigingen op te slaan en het originele afbeeldingsbestand te vervangen.

Afbeeldingen draaien

Als uw afbeelding horizontaal of verticaal verschijnt en u de stand wilt wijzigen, kunt u dit doen in Windows Media Center:

- 1 Druk op de knop Start voor Windows Media Center op de afstandsbediening of klik met de muis op de **Windows Start knop** op de taakbalk en klik vervolgens op **Windows Media Center**.
- 2 Selecteer **Afbeeldingen + video's**.
- 3 Selecteer de afbeelding die u wilt draaien.
- 4 Klik met de rechtermuisknop op de afbeelding of druk op de toets **i** (Meer informatie) op de afstandsbediening en selecteer **Draaien**. De afbeelding wordt gedraaid met 90°. i

Afbeeldingen afdrukken in Windows Media Center

OPMERKING: U moet de printer configureren voordat u probeert af te drukken vanuit Windows Media Center. Doet u dat niet, dan wordt het bestand standaard opgeslagen in de map Documenten wanneer u probeert de afbeelding af te drukken.

- 1 Druk op de knop Start voor Windows Media Center op de afstandsbediening of klik met de muis op de **Windows Start knop** op de taakbalk en klik vervolgens op **Windows Media Center**.
- 2 Selecteer **Afbeeldingen + video's** en klik op **afbeeldingsbibliotheek**.
- 3 Selecteer de afbeelding die u wilt afdrukken.
- 4 Druk op de knop Afdrukken op de afstandsbediening.
Of:
Druk op Ctrl+D op het toetsenbord of druk op de knop **i** (Meer informatie) op de afstandsbediening en selecteer **Afbeeldingsdetails**. Selecteer **Afdrukken** en nogmaals **Afdrukken**. i
- 5 Volg de instructies op het scherm.

Afbeeldingen kopiëren naar cd's en dvd's in Windows Media Center

OPMERKING: In Windows Media Center worden alle afbeeldingen als .jpg-bestanden gekopieerd naar cd's.

- 1 Druk op de knop Start voor Windows Media Center op de afstandsbediening of klik met de muis op de **Windows Start knop** op de taakbalk en selecteer vervolgens **Windows Media Center**.
- 2 Selecteer in het menu Taken de optie **cd/dvd branden**.
- 3 Plaats een beschrijfbaar medium (cd-r, cd-rw, dvd+/-r of dvd+/-rw) in het station.
- 4 Selecteer **Gegevens-cd/-dvd** en selecteer dan **Volgende**.

OPMERKING: Als u een beschrijfbare schijf gebruikt die al gegevens bevat, moet u **Schijf wissen** selecteren om door te kunnen gaan.

- 5 Selecteer het gebied **Naamloos** en voer de naam van uw schijf in met de numerieke toetsen op de afstandsbediening of met het toetsenbord en selecteer dan **Volgende**. Gebruik de knop Wissen op de afstandsbediening of Backspace op het toetsenbord om letters te wissen.
- 6 Selecteer **Afbeeldingsbibliotheek** en **Volgende**.
- 7 Selecteer de afbeeldingen die u wilt kopiëren en selecteer **Volgende**. Er verschijnt een vinkje naast een afbeelding wanneer u deze selecteert.
- 8 Selecteer **Meer toevoegen** als u nog meer afbeeldingen wilt toevoegen aan de schijf.
- 9 Wanneer u alle gewenste afbeeldingen hebt geselecteerd, selecteert u **Cd branden**.
- 10 Selecteer **Ja**. Windows Media Center geeft een bericht weer als u een extra schijf moet plaatsen om de opname te voltooien. Windows Media Center geeft een bericht weer als de schijf gemaakt is.
- 11 Klik op **Gereed** als de schijf gemaakt is.

Video's afspelen in Windows Media Center

In het gebied *Afbeeldingen + video's* van Windows Media Center is het eenvoudig om videobestanden die u hebt gemaakt of videobestanden die u hebt gedownload van het internet, af te spelen.

In Video's kunt u het volgende doen:

- Video's afspelen die ergens op uw harde schijf zijn opgeslagen.
- Een cd of dvd maken van uw videobestanden.
- Videobestanden weergeven in de modus Volledig scherm of in een inzetvenster in Windows Media Center.
- Kleine miniaturen en de titels van uw videobestanden weergeven.

Digitale video's afspelen

Wanneer u uw video's hebt georganiseerd in de map Video's of Gedeelde video's in Windows Verkenner, opent u Windows Media Center om de video's te bekijken:

- 1 Druk op de knop Start voor Windows Media Center op de afstandsbediening of klik met de muis op de **Windows Start knop** op de taakbalk en klik vervolgens op **Windows Media Center**.
- 2 Selecteer **Afbeeldingen + video's**.
- 3 Selecteer **videobibliotheek**.
- 4 Selecteer de gewenste videomap. De videomap wordt geopend en er wordt een lijst met videobestanden weergegeven. U moet mogelijk de schuifpijlen onderaan het scherm gebruiken om alle video's weer te geven.

OPMERKING: Gebruik de muis om de pijlen omhoog en omlaag onderaan het venster te selecteren om naar andere pagina's met videobestanden en mappen te bladeren.

- 5 Selecteer het videobestand. De video wordt afgespeeld in de modus Volledig scherm. Gebruik de muis om het formaat van het venster aan te passen als u de video wilt bekijken terwijl u iets anders op uw bureaublad doet.
- 6 Om de modus Volledig scherm af te sluiten en terug te keren naar het vorige venster, drukt u op de toets Backspace op het toetsenbord of de knop Vorige op de afstandsbediening. Uw video blijft spelen in het inzetvenster.
- 7 Als de video afgelopen is, selecteert u **Opnieuw starten** om de video opnieuw af te spelen of selecteert u **Gereed** om het bestand te sluiten en terug te keren naar het gebied Video's.

OPMERKING: U kunt media die in het inzetvenster worden afgespeeld, maximaliseren door de pijltoetsen te gebruiken om het inzetvenster te selecteren en dan op OK op de afstandsbediening of Enter op het toetsenbord te drukken.

Ondersteunde typen videobestanden gebruiken

U kunt de volgende typen videobestanden weergeven in Windows Media Center. Andere bestandstypen worden ondersteund als de juiste software is geïnstalleerd op uw computer.

Bestandsextensie	Bestandstype
.avi	Videobestand (Audio Video Interleaved)
.dvr-ms	Digital Video Recording — Microsoft (bestandsformaat voor tv-programma's)
.mpeg, .mpg, .mpe, .m1v, .mp2, .mpv2	Filmbestand
.wm, .asf	Windows Media-bestand
.wmv	Windows Media AV-bestand

OPMERKING: Voor meer informatie over ondersteunde typen videobestanden raadpleegt u Help en ondersteuning. Klik op de **Windows Start knop** op de taakbalk en klik vervolgens op **Help en ondersteuning**.

Videobestanden overbrengen en opnemen

Als u de video hebt vastgelegd met behulp van software voor het vastleggen en bewerken van video's, kunt u Windows Media Center gebruiken om het bestand te zoeken en aan het gebied *Video's* toe te voegen.

Analoge en digitale videobestanden opnemen

Raadpleeg *Help en ondersteuning* voor meer informatie over het vastleggen en opnemen van videobestanden van analoge en digitale videocamera's.

U kunt als volgt zoeken naar informatie in Help en ondersteuning:

- 1 Klik op de **Windows Start knop** op de taakbalk en klik vervolgens op **Help en ondersteuning**.
- 2 Typ zoekwoorden, zoals *video opnemen*.

Een cd/dvd met videobestanden maken in Windows Media Center

- 1 Druk op de knop Start voor Windows Media Center op de afstandsbediening of klik met de muis op de **Windows Start knop** op de taakbalk en klik vervolgens op **Windows Media Center**.
- 2 Selecteer in het menu Taken de optie **cd/dvd branden**.
- 3 Plaats een beschrijfbaar medium (cd-r, cd-rw, dvd+/-r of dvd+/-rw) in het station.
- 4 Selecteer **Audio-cd**, **Gegevens-cd** of **Video-dvd** en selecteer dan **Volgende**.

OPMERKING: Als u een herschrijfbaar schijf gebruikt die al gegevens bevat, moet u **Schijf wissen** selecteren om door te kunnen gaan.

- 5 Selecteer het gebied Naamloos en voer de naam van uw schijf in met de numerieke toetsen op de afstandsbediening of met het toetsenbord en selecteer dan **Volgende**. Gebruik de knop Wissen op de afstandsbediening of Backspace op het toetsenbord om letters te wissen.
- 6 Selecteer **Videobibliotheek** en **Volgende**.
- 7 Selecteer de bestanden die u wilt kopiëren. Er verschijnt een vinkje naast een bestand wanneer u het selecteert. Selecteer dan **Volgende**.
- 8 Selecteer **Meer toevoegen** als u nog meer bestanden wilt toevoegen aan de schijf.
- 9 Wanneer u alle gewenste bestanden hebt geselecteerd, selecteert u **Cd branden**.
- 10 Selecteer **Ja**. Windows Media Center geeft een bericht weer als u een extra schijf moet plaatsen om de opname te voltooien. Windows Media Center geeft een bericht weer als de schijf gemaakt is.
- 11 Klik op **Gereed** als de schijf gemaakt is.

Films maken met muvee autoProducer

(Alleen op bepaalde modellen)



Het maken van persoonlijke en professioneel ogende films is eenvoudig met muvee autoProducer, een programma dat op uw computer is geïnstalleerd. In deze versie van muvee autoProducer zijn meer functies beschikbaar, zoals het vastleggen van video en het opnemen op schijf.

Stappen voor het maken van een film

Om een film te maken met muvee autoProducer, moet u de volgende stappen uitvoeren:

- 1 Digitale video vastleggen:** U kunt live of opgenomen video direct vanaf een compatibele digitale videocamera (DV) vastleggen op de harde schijf.
- 2 Video's en afbeeldingen toevoegen:** Selecteer video- en afbeeldingsbestanden in uw computermappen. U kunt gemakkelijk video's en foto's toevoegen aan uw filmproductie.

U kunt de volgende typen video- en fotobestanden gebruiken in een filmproject:

Bestandsextensie	Bestandstype
.dv	Digitale video
.avi	Audio Video Interleaved
.mpeg-1	Motion Picture Experts Group video playback
.mpeg-2	MPEG voor het afspelen van dvd-video
.mpeg-4	MPEG voor video van hoge kwaliteit (voor webstreaming, draadloze apparaten, enz.)
.mov	QuickTime-film
.wmv	Windows Media AV-bestand (film)
.asf	Windows Media-bestand (Advanced Streaming Format)
.jpg, .jpeg	Joint Photographic Experts Group, foto
.gif	Graphics Interchange Format, foto
.png	Portable Network Graphics, foto
.tif	Tagged Image File Format, foto
.bmp	Bitmap, foto

OPMERKING: Als u besluit muvee autoProducer te upgraden, kunt u het DivX-videoformaat gebruiken. Zie "muvee autoProducer upgraden."

- 3 Muziek toevoegen:** Selecteer muziekbestanden op uw computer om toe te voegen aan de soundtrack van uw film.

U kunt de volgende typen muziekbestanden gebruiken in uw filmproject:

Bestandsextensie	Bestandstype
.aac	Advanced Audio Coding
.mp3	MPEG Layer 3
.m4a	MPEG-4 Audio layer (onbeschermd AAC)
.wav	Windows Audio
.wma	Windows Media Audio

- 4 Een stijl selecteren:** Pas een stijlsjabloon voor films toe voor verschillende effecten en beeldovergangen in uw film.
- 5 Bijschriften toevoegen:** Personaliseer uw film met begintitels en een aftiteling.
- 6 De film maken:** Analyseer automatisch de video's, afbeeldingen, muziek, filmstijl en bijschriften die u aan het filmproject hebt toegevoegd en sla het project op op de harde schijf van uw computer, voordat u de film op schijf zet.
- 7 De film wijzigen:** Breng de laatste wijzigingen aan voor u opslaat.
- 8 Op schijf branden:** U kunt een video branden op dvd, vcd of svcd.

De volgende secties bevatten meer gedetailleerde instructies.





muvee autoProducer gebruiken

Aan de slag

U opent muvee autoProducer (alleen op bepaalde modellen) als volgt:

- 1 Klik op de **Windows Start knop** op de taakbalk.
- 2 Klik op **Alle programma's, muvee Technologies, muvee autoProducer en Home movies made easy!** om muvee autoProducer te openen.
- 3 Selecteer in het menu File (Bestand) de optie **New Project (Nieuw project)** om te beginnen met een project of **Open Project (Project openen)** om een bestaand project te openen.

4 Selecteer een van de volgende knoppen:

Knop	Funcie	Zie
Video ophalen van camera	 Het venster Video Capture (Video vastleggen) van muvee openen om live video of opgenomen video vast te leggen (te kopiëren).	"Video van een digitale videocamera vastleggen."
Video toevoegen	 Het venster Add Video (Video toevoegen) openen om bestaande videobestanden aan uw project toe te voegen.	"Video's toevoegen."
Afbeeldingen toevoegen	 Het venster Add Pictures (Afbeeldingen toevoegen) openen om bestaande fotobestanden aan uw project toe te voegen.	"Afbeeldingen toevoegen."
Muziek toevoegen	 Het venster Add Music (Muziek toevoegen) openen om bestaande muziekbestanden aan uw project toe te voegen.	"Muziek toevoegen."
Instellingen wijzigen	 Het venster muvee Settings (Instellingen muvee) openen om de audio- en video-instellingen voor uw film aan te passen.	"Instellingen wijzigen."
Titel/aftiteling	 Het venster muvee Title and Credits (Titel en aftiteling) openen om begintitels en de aftiteling voor uw film in te voeren.	"Begintitels en aftiteling toevoegen."
muvee maken	 Het venster Make muvee (muvee maken) openen om automatisch de film te maken en een voorbeeld te bekijken.	"De film maken."
muvee-film opslaan en delen	 Het venster Listed muvee Files (Vermelde muvee-bestanden) openen om de voltooide film op te slaan op de harde schijf van de computer of op een schijf te branden.	<ul style="list-style-type: none"> ■ "Het filmproject opslaan." ■ "Het filmproject opnemen op schijf."
muvee aanpassen	 Snelle laatste wijzigingen aanbrengen in de muvee-film voordat u deze opslaat.	"De film wijzigen."

Video van een digitale videocamera vastleggen

U kunt muvee autoProducer gebruiken om digitale videobestanden op een van de volgende manieren vast te leggen op de harde schijf:

- **Live** (de *cameramodus* genoemd) met behulp van een compatibele digitale videocamera (DV). Zie "Live video van een DV-camera vastleggen."
- **Opgenomen** (de *videorecordermodus* genoemd) met behulp van een opgenomen tape in uw DV-camera. Zie "Opgenomen video vastleggen vanaf een DV-camera."

De vastgelegde videobestanden worden automatisch toegevoegd aan uw filmproject. Om het bestand te verwijderen uit uw filmproject, selecteert u het videobestand in de lijst van vastgelegde videobestanden en klikt u op het pictogram van de **prullenmand**.

Bij het vastleggen van video is het belangrijk dat u rekening houdt met de hoeveelheid vrije ruimte die beschikbaar is op de harde schijf van de computer. Het vastleggen van video kan een grote hoeveelheid schijfruimte vereisen. De hoeveelheid beschikbare schijfruimte wordt weergegeven in het venster Capture Video (Video vastleggen) in muvee autoProducer, terwijl de video wordt vastgelegd.

Live video van een DV-camera vastleggen

Als u live video vastlegt in de cameramodus, kunt u een videobestand maken zonder dat er een cassette in de camera zit.

U kunt als volgt live video vastleggen op uw harde schijf met muvee autoProducer:

- 1 Sluit uw DV-camera aan op de FireWire-poort[®] (IEEE 1394) van uw computer.
- 2 Schakel de camera in en stel deze in op de videorecorderstand. Raadpleeg de instructies in de documentatie van de fabrikant.
- 3 Klik op de knop **Video ophalen van camera**.
- 4 Klik op de knop **Start Capture (Vastleggen starten)** om te beginnen met het vastleggen van het live beeld op de harde schijf. 
- 5 Klik op **Stop Capture (Vastleggen stoppen)** om te stoppen met het vastleggen.
- 6 Klik op de knop **Capture Folder (Map voor vastleggen)** om een map op te geven voor het vastgelegde videobestand.
- 7 Klik op **Filename (Bestandsnaam)** om een bestandsnaam op te geven voor het vastgelegde videobestand.
- 8 Klik op **Done (Gereed)** om vastgelegde videobestanden automatisch toe te voegen aan uw filmproject.

Opgenomen video vastleggen vanaf een DV-camera

Voor de beste resultaten met muvee autoProducer legt u alleen videobeelden vast die het meest interessant zijn voor gebruik in uw filmproject.

U legt als volgt opgenomen video vast op de harde schijf:

- 1 Sluit uw DV-camera aan op de FireWire-poort (IEEE 1394) van uw computer.
- 2 Schakel de camera in en stel deze in op de videorecorderstand. Raadpleeg de instructies in de documentatie van de fabrikant.
- 3 Klik op de knop **Video ophalen van camera**. 
- 4 Klik op de knop **Afspelen** op het scherm om de weergave van de video te beginnen.
- 5 Klik op **Start Capture (Vastleggen starten)** wanneer u het begin ziet van de videobeelden die u wilt gebruiken in uw filmproject.
- 6 Klik op **Stop Capture (Vastleggen stoppen)** om te stoppen met het vastleggen.
- 7 Herhaal de stappen 5 en 6 om extra reeksen videobeelden vast te leggen.
- 8 Klik op de knop **Capture Folder (Map voor vastleggen)** om een map op te geven voor het vastgelegde videobestand.
- 9 Klik op **Filename (Bestandsnaam)** om een bestandsnaam op te geven voor het vastgelegde videobestand.
- 10 Klik op **Done (Gereed)** om vastgelegde videobestanden automatisch toe te voegen aan uw filmproject.

Video's toevoegen

U kunt als volgt videobestanden toevoegen aan uw filmproject:

- 1 Klik op de knop **Add Video (Video toevoegen)** in het gebied *Add Video/Pictures (Video/afbeeldingen toevoegen)*. Het venster Video's toevoegen wordt geopend. 
- 2 Blader door de mappen op uw harde schijf om bestaande videobestanden te selecteren voor uw film.
 - U kunt maximaal drie videobestanden toevoegen.
 - Selecteer meerdere videobestanden door Ctrl ingedrukt te houden terwijl u de bestanden selecteert.
- 3 U kunt de volgorde van de videobestanden aanpassen door de bestanden te verslepen.

OPMERKING: Selecteer een clip en klik op het pictogram van een **prullenmand** om de clip te verwijderen uit het filmproject.

- 4 U kunt de functie magicMoments in muvee autoProducer gebruiken om specifieke scènes in een videoclip te markeren. Vervolgens kunt u die scènes opnemen in of weglaten uit de uiteindelijke film:
- Selecteer een videobestand in het venster Select Video/Pictures (Video/afbeeldingen selecteren) en klik op de knop **magicMoments**. Het venster magicMoments wordt geopend. 
 - Klik op de knop **Play (Afspelen)** om de weergave van de video te starten.
 - Gebruik de regelaars van magicMoments om videoscènes te markeren zodat u ze later kunt toevoegen of weglaten:



- Klik op de knop met de **groene duim omhoog** en houd de knop ingedrukt om de scènes te markeren die u wilt opnemen in de film.
- Klik op de knop met de **rode duim omlaag** en houd de knop ingedrukt om de scènes te markeren die u wilt weglaten uit de film.

OPMERKING: Druk op Shift op het toetsenbord en klik op een scène om de markering van die scène ongedaan te maken als u die hebt gemarkeerd met de knoppen met de duimen.

- Klik op de knop met de **grijze duim** en houd de knop ingedrukt om één seconde van een geselecteerde scène weg te laten.
- Klik op de **pijlknoppen** en houd deze ingedrukt om vooruit en terug te navigeren door de videobeelden.

Videobeelden die niet zijn gemarkeerd, worden wel geanalyseerd tijdens het maken van de film en kunnen daarna nog worden toegevoegd aan de uiteindelijke versie van de film.

Houd u aan de volgende richtlijnen voor de beste resultaten met magicMoments:

- Maak een magicMoment niet langer dan 10 seconden.
 - Zorg dat de totale duur van magicMoments minder is dan 50 % van de duur van uw film. Aangeraden wordt om slechts enkele scènes te selecteren.
- d Klik op **OK** wanneer u klaar bent met het markeren van scènes. Het venster wordt gesloten. NB: de videoclip is linksonder gemarkeerd.

Afbeeldingen toevoegen

U kunt als volgt fotobestanden toevoegen aan uw filmproject:

- 1 Klik op de knop **Add Pictures (Afbeeldingen toevoegen)** in het gebied Add Video/Pictures (Video/afbeeldingen toevoegen). Het venster Add Pictures (Afbeeldingen toevoegen) wordt geopend. 

- 2 Blader door de mappen op de harde schijf om bestaande fotobestanden te selecteren voor uw film:
 - U kunt maximaal 50 fotobestanden toevoegen.
 - Selecteer meerdere afbeeldingsbestanden door Ctrl ingedrukt te houden terwijl u de bestanden selecteert.
- 3 U kunt de volgorde van de afbeeldingsbestanden aanpassen door de bestanden te verslepen.

OPMERKING: Selecteer een foto en klik op het pictogram van een **prullenmand** om de foto te verwijderen uit het filmproject.

- 4 Klik op de knop **Rotate Image Clockwise (Afbeelding rechtsom draaien)** om foto's te draaien. 
- 5 U kunt de functie magicSpot van muvee autoProducer gebruiken om de beweging die wordt toegepast op de foto, te regelen:
 - a Klik op de knop **magicSpot** om het venster magicSpot te openen. 
 - b Klik op de knop **Manual (Handmatig)** om twee overlappende frames over uw afbeelding weer te geven.
 - c Beweeg de frames om het start- en eindpunt voor de beweging in te stellen. De pijl in de frames geeft de richting van de beweging aan.

Muziek toevoegen

U kunt als volgt muziekbestanden toevoegen aan de soundtrack van uw filmproject:

- 1 Klik op de knop **Add Music (Muziek toevoegen)** in het gebied *Music (Muziek)*. Het venster Add Music (Muziek toevoegen) wordt geopend. 
- 2 Blader door de mappen op de harde schijf om bestaande muziekbestanden te selecteren voor uw film:
 - U kunt maximaal drie muziekbestanden toevoegen.
 - Selecteer meerdere muziekbestanden door Ctrl ingedrukt te houden terwijl u de bestanden selecteert.
- 3 U kunt de volgorde van de muziekbestanden aanpassen door de bestanden te verslepen.

OPMERKING: Selecteer een muziekbestand en klik op het pictogram van een **prullenmand** om het bestand te verwijderen uit het filmproject.

De stijl selecteren

Het programma muvee autoProducer wordt geleverd met een set stijlsjablonen voor het instellen van het tempo, de scène-overgangen en lettertypen voor de bijschriften. De stijl die u gebruikt, heeft gevolgen voor de manier waarop muvee autoProducer de video-, afbeeldings- en muziekbestanden in uw filmproject combineert om de uiteindelijke film te produceren.

Het gebruik van bijvoorbeeld de stijl Cinema resulteert in een film met een middelmatig tempo, verbeterde kleuren en een breedbeeldformaat.

Om een stijl te selecteren, klikt u op een stijl in de lijst. Een voorbeeld van de stijl wordt weergegeven in het voorbeeldvenster.

Instellingen wijzigen

U kunt de instellingen voor de audio- en videoproductie van uw film als volgt aanpassen:

- 1 Klik op de knop **Change Settings (Instellingen wijzigen)**. Het venster muvee Settings (Instellingen muvee) wordt geopend. 
- 2 Klik op de tab **Duration (Duur)** om de lengte van uw videoproductie en voorkeuren in te stellen. Klik op één van de volgende instellingen voor de duur:
 - **Fit to music (Duur van muziek gebruiken)**. De geproduceerde versie kan sommige video's en afbeeldingen opnieuw gebruiken of weglaten.
 - **Best fit for videos and pictures (Optimaliseren voor video's en afbeeldingen)**. De geproduceerde versie kan muziek herhalen of afkappen.
 - **User Defined (Door gebruiker gedefinieerd)**. Selecteer de duur in minuten en seconden:
 - Als de muziek in totaal langer duurt dan uw video- en afbeeldingsbestanden, schakelt u het selectievakje **Allow video and pictures to repeat (Video en afbeeldingen mogen worden herhaald)** in om videoclips en afbeeldingen te herhalen totdat de muziekbestanden volledig zijn afgespeeld.
 - Als de video- en afbeeldingsbestanden in totaal langer duren dan de muziek, schakelt u het selectievakje **Allow music to repeat (Muziek mag worden herhaald)** in om muziek te herhalen totdat alle videoclips volledig zijn afgespeeld.
- 3 Klik op de tab **Video** om de voorkeuren voor video's en foto's in te stellen. Klik op een van de volgende instellingen:
 - **Style default (Standaardstijl)**. Gebruik deze stijl om foto's en videoclips op elkaar te laten volgen.
 - **Keep shots in sequence (Volgorde van opnamen behouden)**. Selecteer deze stijl om de volgorde van de foto's en videoclips te gebruiken zoals die wordt weergegeven in het venster *Add Video/Pictures (Video/afbeeldingen toevoegen)*.
 - **Shuffle shots (Opnamen in willekeurige volgorde)**. Selecteer deze stijl om de schuifregelaar te verplaatsen om de frequentie te bepalen van de sequenties van foto's en videoclips.
 - Schakel het selectievakje **Interleave pictures (Afbeeldingen afwisselen met video)** om foto's na bepaalde intervallen te vermengen met video.

- 4 Klik op de tab **Audio** om de geluidsvoorkeuren in te stellen. Klik op een van de volgende instellingen:
 - **Use all music (Alle muziek gebruiken)**. Selecteer deze stijl om de sequentie van geluidsbestanden te gebruiken die is opgegeven in het venster Add Music (Muziek toevoegen).
 - **smartJoin™ multiple music files (Meerdere muziekbestanden samenvoegen met smartJoin™)**. Selecteer deze stijl om automatisch stiltes tussen muzieknummers te verwijderen.
 - **Normalize music (Muziek normaliseren)**. Selecteer deze stijl om automatisch overal hetzelfde afspeelvolumen te gebruiken.
 - **Sound mix level area (Geluidsmixniveau)**. Verplaats de schuifregelaar om het geluidsmixniveau van de muziek die u toevoegt en de originele soundtrack van de video aan te passen. U kunt de muziek of de soundtrack gebruiken of ze mengen.
- 5 Klik op **OK** als u klaar bent met het aanpassen van de instellingen voor uw filmproject.

Of:

Klik op **Annuleren** om geen instellingen te wijzigen.

Beginn titels en aftiteling toevoegen

U kunt uw filmproject personaliseren door als volgt beginn titels en aftiteling toe te voegen:

- 1 Klik op de knop **Title/Credits (Titel/aftiteling)**. Het venster muvee Title and Credits (Titel en aftiteling) wordt geopend. 
- 2 Klik op de tab **Title (Titel)**:
 - a Selecteer een titeleffect in de vervolgkeuzelijst.
 - b Typ de tekst in die u wilt laten verschijnen aan het begin van uw film in het vak *Enter your title here (Voer hier de titel in)*.
 - c Klik op **Use font (Lettertype gebruiken)** om het lettertype, de stijl, de grootte, de kleur en effecten te kiezen in het venster Font (Lettertype).
 - d Selecteer een achtergrondbeeld voor de titel.
- 3 Klik op de tab **Credits (Aftiteling)**:
 - a Selecteer voor de aftiteling een effect in de vervolgkeuzelijst.
 - b Typ de tekst in die u wilt laten verschijnen aan het eind van uw film in het vak *Enter your credits here (Voer hier de aftiteling in)*.
 - c Klik op **Use font (Lettertype gebruiken)** om het lettertype, de stijl, de grootte, de kleur en effecten te kiezen in het venster Font (Lettertype).
 - d Selecteer een achtergrondbeeld voor de aftiteling.
- 4 Klik op **Apply (Toepassen)**.
- 5 Klik op **OK** om het venster muvee Title and Credits te sluiten.

De film maken

Wanneer u ten minste één video- of afbeeldingsbestand hebt toegevoegd aan uw filmproject, kunt u muvee autoProducer de film laten maken.

Het programma muvee autoProducer maakt een film door de video-, afbeeldings- en muziekbestanden en de filmstijl die u hebt geselecteerd, te combineren om in slechts enkele stappen een professioneel ogende film te produceren.

- 1 Klik op de knop **muvee maken**.
- 2 Klik op **OK**, als dat nodig is.
- 3 Na het maken van een film kunt u een voorbeeld bekijken in het voorbeeldvenster van muvee autoProducer. Gebruik de besturingselementen in het voorbeeldvenster om de film af te spelen, te onderbreken en te stoppen:
 - Telkens wanneer u een wijziging aanbrengt in een filmproject, moet u opnieuw op de knop **make muvee** klikken om die wijziging toe te voegen aan uw film.
 - U kunt de film zo vaak u wilt herzien en afspelen om te experimenteren met verschillende stijlen en de inhoud van de film.



Een voorbeeld van de film afspelen

Nadat u de film gemaakt hebt, kunt u een voorbeeld bekijken om te zien hoe de film eruit ziet en klinkt en snapshots nemen van frames in de film.

- 1 Klik op de knop **Start Playback (Afspelen starten)**. Het afspelen van de film begint.
- 2 Gebruik de knoppen **Stop**, **Previous Frame (Vorig frame)** en **Next Frame (Volgend frame)** om door de film te navigeren.
- 3 Klik op de knop **Take Snapshot (Snapshot nemen)** om het huidige frame op te slaan als een afbeeldingsbestand (.jpeg, .bmp of .gif).
- 4 Klik op de knop **Locate Shot (Opname zoeken)** om het venster MagicMoments te openen. Zie "Video's toevoegen" voor meer informatie over het gebruik van magicMoments.



De film wijzigen

Nadat u de film gemaakt hebt, kunt u in muvee autoProducer een aantal snelle laatste wijzigingen aanbrengen in uw project, voordat u het opslaat. muvee autoProducer kan automatisch opnames vervangen door andere vergelijkbare of contrasterende opnames. U kunt de vervangende opnames ook handmatig kiezen.

U wijzigt een film als volgt:

- 1 Klik op de knop **Tweak muvee**. Het venster Tweak muvee wordt geopend.
- 2 Klik op de knop **Start Playback (Afspelen starten)**. Het afspelen van de film begint. U kunt op elk moment op de knop **Pause Playback (Afspelen pauzeren)** klikken om de film stop te zetten. U kunt ook op de zoekbalk klikken of de schuifregelaar naar een bepaald punt in de film slepen.



- 3 Gebruik de besturingselementen in het venster Tweak muvee om het filmproject te wijzigen:

OPMERKING: In het venster Tweak muvee kunt u een videosegment alleen vervangen door een ander videosegment (uit de oorspronkelijke videobeelden) en afbeeldingen alleen vervangen door andere afbeeldingen. U kunt de duur van de geselecteerde clip of de vervangende clip niet wijzigen.

- Klik op de knop **Auto-replace with similar (Automatisch vervangen door vergelijkbaar item)** om een afbeelding of videosegment automatisch te vervangen door een vergelijkbare afbeelding of een vergelijkbaar videosegment. 
 - Klik op de knop **Auto-replace with different (Automatisch vervangen door ander item)** om een afbeelding of videosegment automatisch te vervangen door een heel andere afbeelding of een heel ander videosegment. 
 - Klik op de knop **Manually replace (Handmatig vervangen)** om een afbeelding of videosegment handmatig te vervangen door een afbeelding of videosegment van uw keuze. 
 - Klik, indien nodig, op de knoppen **Undo (Ongedaan maken)** en **Redo (Opnieuw)**. 
- 4 Wanneer u klaar bent met het aanpassen van uw filmproject, klikt u op **OK** om uw wijzigingen op te slaan en het venster Tweak muvee te sluiten.
Of:
U kunt ook op **Cancel (Annuleren)** klikken om het venster Tweak muvee af te sluiten zonder de wijzigingen op te slaan.

Het filmproject opslaan

Wanneer u tevreden bent met uw filmproject, kunt u de film als een bestand opslaan op de harde schijf:

- 1 Klik op de knop **Save and share your muvee (muvee-film opslaan en delen)**. Het venster Listed muvee Files (Vermelde muvee-bestanden) wordt geopend en bevat een lijst met al uw muvee-bestanden. 
- 2 Verwijder het vinkje naast muvee-bestanden die u niet wilt opslaan.
- 3 U kunt de muvee-bestanden als volgt bewerken voordat u die opslaat:
 - Klik op de knop **Rename (Naam wijzigen)** om de naam van het geselecteerde muvee-bestand te wijzigen. 
 - Klik op de knop **Move up (Omhoog)** of **Move down (Omlaag)** om de volgorde van de muvee-bestanden in de lijst te wijzigen. 
 - Klik op de knop **Select all (Alles selecteren)** of **Deselect all (Selectie opheffen)** om alle muvee-bestanden of geen van de bestanden op te slaan. 
 - Selecteer een muvee-bestand en klik op het pictogram van de **prullenmand** om het bestand te verwijderen.

- 4 In het gebied *TV System (Tv-systeem)* wordt het huidige tv-formaat (NTSC of PAL) weergegeven. Om het formaat te wijzigen, klikt u op de naam van het huidige formaat en selecteert u het correcte formaat in het venster dat wordt geopend.
- 5 Klik op **Save Now (Nu opslaan)**. Het venster Save muvee (muvee opslaan) wordt geopend.
- 6 Geef op waar u de film wilt afspelen (**PC, TV of Mobiele apparaten**) en selecteer het bestandsformaat. De volgende tabel geeft een overzicht van de formaten die beschikbaar zijn in elke categorie.

Computer	Tv	Mobiele apparaten
Afspelen op computer	DV-camera	Mobiele telefoon
E-mail	Dvd	Pocket-computer
Webstreaming	Vcd	
AVI	Svcd	

- 7 Klik, indien nodig, op de knop **Change Settings (Instellingen wijzigen)** om de video- en audio-instellingen te wijzigen voor het bestandstype (alleen ervaren gebruikers). 
- 8 Klik op **Bladeren** om een locatie op de vaste schijf te kiezen om de film op te slaan.
- 9 Klik op **Save (Opslaan)**. U kunt het voorbeeld bekijken tijdens het opslaan.
- 10 Wanneer het opslaan voltooid is, kunt u op **Play muvees (muvees afspelen)** klikken om de opgeslagen bestanden te bekijken of op **Open output folder (Uitvoermap openen)** klikken om de map weer te geven waarin u de bestanden hebt opgeslagen.
- 11 Klik op **Close (Sluiten)** wanneer u klaar bent.

Het filmproject opnemen op schijf

U kunt als volgt een dvd, vcd of svcd met uw filmproject maken:

- 1 Klik op de knop **Save and share your muvee (muvee-film opslaan en delen)**. Het venster Listed muvee files (**Lijst van muvee-bestanden**) wordt geopend en vermeldt al uw muvee-bestanden. 
- 2 Verwijder het vinkje naast muvee-bestanden die u niet wilt opslaan.
- 3 U kunt de muvee-bestanden als volgt bewerken voordat u die opslaat:
 - Klik op de knop **Rename (Naam wijzigen)** om de naam van het geselecteerde muvee-bestand te wijzigen. 
 - Klik op de knop **Move up (Omhoog)** of **Move down (Omlaag)** om de volgorde van de muvee-bestanden in de lijst te wijzigen. 
 - Klik op de knop **Select all (Alles selecteren)** of **Deselect all (Selectie opheffen)** om alle muvee-bestanden of geen van de bestanden op te slaan. 
 - Selecteer een muvee-bestand en klik op het pictogram van de **prullenmand** om het bestand te verwijderen.

- 4 Schakel het selectievakje naast **Burn source files to disc (Bronbestanden op schijf branden)** in om kopieën te maken van alle afbeeldings- en videobestanden die u hebt gebruikt om het muvee-bestand te maken.
- 5 In het gebied *TV System (Tv-systeem)* wordt het huidige tv-formaat (NTSC of PAL) weergegeven. Om het formaat te wijzigen, klikt u op de naam van het huidige formaat en selecteert u het correcte formaat in het venster dat wordt geopend.
- 6 Klik op **Burn Now (Nu branden)**. Het venster muvee Burner (muvee-brander) wordt geopend.
- 7 Typ onder *Disc title (Schijftitel)* een titel voor de schijf.
- 8 Selecteer in de vervolgkeuzelijst het menuthema voor de schijf. U kunt een voorbeeld weergegeven van de verschillende thema's in het venster.
- 9 Selecteer de **cd-** of **dvd-** brander.
- 10 Selecteer het type te maken videoschijf: **dvd**, **vcd** of **svcd**. In het venster worden de schijfcapaciteit, de gebruikte schijfcapaciteit en de beschikbare schijfcapaciteit weergegeven.
- 11 Als u meer dan één schijf wilt maken met hetzelfde muvee-bestand, voert u de volgende stappen uit:
 - a Klik op **Options (Opties)** en op **Number of copies (Aantal exemplaren)**.
 - b Selecteer het aantal te branden exemplaren en klik op **OK**.
- 12 Klik op **Burn Now (Nu branden)** om uw film op de schijf te branden.
Of:
Om de huidige instellingen op te slaan voor toekomstig gebruik, klikt u op **Burn Later (Later branden)**.
- 13 Klik op **OK** als de opname voltooid is.
- 14 Sluit het venster muvee Burner.

muvee autoProducer upgraden

U kunt een upgrade kopen voor muvee autoProducer. Met die upgrade kunt u een onbeperkt aantal videoclips, audioclips en foto's gebruiken in een filmproject. De upgrade biedt tevens ondersteuning voor DivX-bestanden, zodat u muvee-bestanden in DivX-formaat kunt importeren of maken. (Voor het kopen van DivX-video's bij DivX-services kan een abonnement nodig zijn.)

U kunt als volgt muvee autoProducer-aanbiedingen voor HP-klanten zien:

- 1 Klik op **Help** bovenaan het venster van muvee autoProducer.
- 2 Klik op **Check for updates (Controleren op updates)**. Het programma gaat naar het internet en geeft muvee autoProducer-aanbiedingen weer.

Tv-programma's bekijken en opnemen

In Windows Media Center kunt u live tv kijken of uw favoriete programma's opnemen en later via een paar klikken met uw afstandsbediening afspelen. Gebruik de televisiegids om het programma te vinden dat u wilt bekijken of opnemen. U kunt ook een programma opnemen terwijl u een eerder opgenomen programma bekijkt.

OPMERKING: De functies voor het opnemen van digitale video en de televisiegids zijn enkel voor bepaalde modellen beschikbaar.

Navigeren in Tv + films

In het menu Tv + films kunt u uw favoriete tv-programma's zoeken en afspelen. Gebruik de volgende menuitems om u te helpen vinden wat u wenst te doen:

- **live-tv:** u kunt uw favoriete tv-programma's bekijken, onderbreken, vooruitspelen of terugspoelen. U kunt een opgenomen tv-programma bekijken terwijl u een ander programma opneemt. Gebruik de toets *i* (Meer informatie) op de afstandsbediening om informatie over het tv-programma weer te geven, een programma op te nemen, te zoomen en om het menu met tv-instellingen te openen. 
- **tv-opnamen:** een lijst weergeven met opgenomen programma's, gesorteerd op datum van opname of titel, een lijst weergeven van geprogrammeerde programma's, informatie zoeken over een opgenomen programma, een opgenomen programma afspelen of een tv-opname toevoegen.
- **zoeken:** snel een tv-programma of serie zoeken die u wilt kijken of opnemen door een beschrijvend woord, programmatitel, programmacategorie, acteur/actrice of regisseur op te geven.
- **gids:** niet beschikbaar in alle landen/regio's. Blader door de gratis Tv-programmagids (internetverbinding vereist) om programma's te vinden om te bekijken en op te nemen. U kunt specifieke tv-programma's of een volledige serie opnemen naar uw vaste schijf of een HP Media Drive (alleen voor bepaalde modellen).
- **filmgids:** online films zoeken die u nu of later wilt kijken. Verkrijg de laatste informatie over films op tv: lees recensies, bekijk lijsten met rolverdelingen, zoek andere tijdstippen waarop de film wordt uitgezonden, bekijk de dvd-cover, blader naar aanverwante films en zoek andere films met dezelfde acteurs.

- **meer tv:** films downloaden, abonneren of websites voor games, tv-opnames programmeren via het web en gratis tv-gegevens voor HDTV, kabel-tv en satelliet-tv zoeken.
- **dvd afspelen:** dvd-films afspelen.

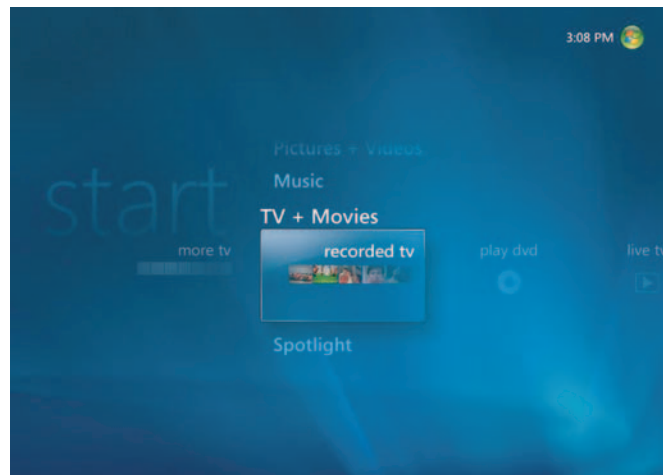

OPMERKING: De functie voor het online bekijken van filmgegevens is alleen in bepaalde landen/regio's beschikbaar.

Tv kijken

Voordat u tv kunt kijken via Windows Media Center, moet u er voor zorgen dat:

- De computer correct is ingesteld voor uw tv-signaalbron. Raadpleeg de handleiding *Start hier* en de handleiding *Aan de slag* voor meer informatie.
- U de wizard Windows Media Center setup voltooid hebt. Als u de wizard setup niet voltooid hebt, raadpleeg "Resterende stappen van de configuratiewizard uitvoeren."

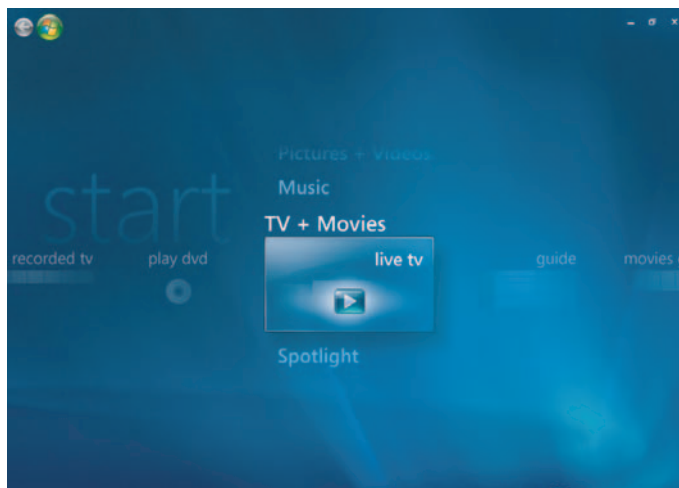

OPMERKING: U kunt het kanaal wijzigen via de afstandsbediening terwijl u in de modus volledig scherm bent of wanneer het kleine venster geselecteerd is.

U kunt naar live-tv gaan vanuit elk punt in Windows Media Center door op de toets Live TV op de afstandsbediening te drukken.

In de televisiegids kunt u een kanaal selecteren om de komende programma's voor het betreffende kanaal weer te geven door op de pijltoetsen op de afstandsbediening te drukken.

Naar live-tv kijken

- 1 Druk op de toets Live TV op de afstandsbediening of selecteer **Tv + films** in het hoofdstartmenu. Gebruik de pijlen op de afstandsbediening om **live-tv** te selecteren en druk vervolgens op OK. Het laatst geselecteerde kanaal of het eerste beschikbare kanaal begint te spelen.
- 2 Selecteer een kanaal via de knoppen Kan/Pag (+) of (-) of het numerieke toetsenblok op de afstandsbediening. Het kanaalnummer en de programma-informatie worden in het venster weergegeven.

- 3 Druk op de toets *i* (Meer informatie) om een ander menu te openen met de volgende opties en informatie: i
- Programma-informatie zoals een kanaalnummer en zender, titel en tijdstip van een programma, werkelijke tijd en een korte samenvatting van het programma en tv-classificatie, indien beschikbaar.
 - Een programma opnemen
 - Een serie opnemen
 - Toegang tot het venster Media Center Instellingen.
- 4 Druk op de mediatoetsen op de afstandsbediening, zoals op Pauze, Stop en Vooruit, om het afspelen van live-tv te regelen.
- 5 Om de modus volledig scherm te verlaten en terug te keren naar het vorige venster, druk op Vorige op de afstandsbediening.

Het afspelen van tv regelen

Met digitale videorecorder kunt u een programma of een volledige serie opnemen en later kijken.

Als u het venster Mijn tv opent en live-tv kijkt, begint Windows Media Center automatisch het geselecteerde programma in de achtergrond op te nemen en af te spelen. Hierdoor kunt u een live-tv-programma pauzeren of bekijken gedurende tot 60 minuten. Om een programma van meer dan 60 minuten op te nemen, moet u instellingen opgeven om het programma op te nemen.





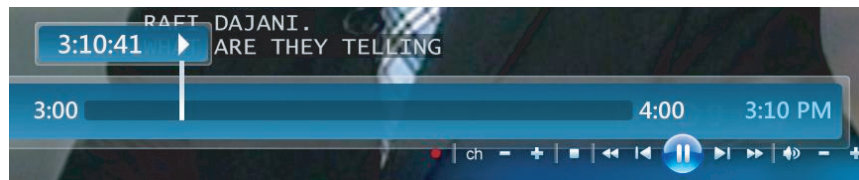





U kunt terugkeren naar de live uitzending door te drukken op de toets Live TV op de afstandsbediening.





Als u het kanaal wijzigt, verwijdert Media Center het eerder opgenomen gedeelte en worden de opnames na een korte vertraging opnieuw gestart.



OPMERKING: De pauzebuffer van 60 minuten is alleen van toepassing bij het pauzeren, het versneld vooruit of achteruit afspelen van live-tv. Wanneer u in Windows Media Center een programma opneemt, kunt u meer dan 60 minuten opnemen.

De afstandsbediening gebruiken in Tv + films

Knop	Actie
	Om het live-tv-beeld te bevrozen, druk op Pauze. Zelfs als Windows Media Center wordt onderbroken, wordt er toch een pauzebuffer van maximaal 60 minuten opgenomen. Om het tv kijken te hervatten van waar u gebleven was, druk op Afspelen.
	Om live-tv of een opname te stoppen, drukt u één keer op Stoppen. Om het bekijken van het programma te hervatten, druk op Afspelen.
	Om vooruit te gaan in het live-tv-programma dat werd gepauzeerd of in een opname, druk op Vooruit. Om versneld af te spelen, drukt u twee of drie keer op Vooruit. Met Vooruit kunt u tot 3 uur overslaan in de tv-gids.
	Om een opname af te spelen of het bekijken van een programma te hervatten na gedrukt te hebben op de toetsen Pauze, Vooruit, Terug, Herhalen of Overslaan, drukt u op Afspelen.
	Als u 30 seconden vooruit wilt in live-tv of een opname, drukt u twee keer Overslaan. U kunt herhaaldelijk vooruit overslaan, maar enkel tot het einde van de pauzebuffer of van de opname. Met Overslaan kunt u maximaal 12 uur vooruit in de gids.
	Om terug te gaan in live-tv of in een opname, druk op Terug. Om het teruggaan te versnellen, druk driemaal op Terug. Om het bekijken van het programma te hervatten, druk op Afspelen. Met Achteruit kunt u maximaal 3 uur terugspoelen in de gids.
	Om terug te gaan in live-tv met 7 seconden, drukt u op Herhalen. U kunt herhaaldelijk terugspoelen met de optie onmiddellijke herhaling, maar enkel tot het begin van de pauzebuffer of van de opname. Met Herhalen kunt u maximaal 12 uur teruggaan in de gids.
Live-tv (tv) 	Om het tv-kijkvenster te maximaliseren naar de modus live-tv, druk op de toets Live TV. Om naar het einde van de pauzebuffer te gaan en het kijken naar de live-tv-uitzending te hervatten, druk op Live TV.
Tv-opname 	Als u het venster <i>Tv-opname</i> wilt openen, drukt u op de toets Tv-opnamen. In dit venster kunt u opgenomen tv-programma's zoeken. U kunt zoeken op titel of de datum van de opname en de opname vervolgens afspelen.
i (Meer) 	Om het kanaalnummer, de zenderidentificatie, de titel van het programma, tijdstip en programmacategorie te zien, drukt u in de modus volledig scherm op de toets <i>i</i> (Meer informatie). Als u een opgenomen programma selecteert en op de toets <i>i</i> (Meer informatie) drukt, kunt u meer informatie over een programma weergeven en hebt u toegang tot de tv-instellingen.

Knop	Actie (vervolg)
Kan/Pag   	Om naar het volgende kanaal of de volgende pagina te gaan, drukt u op de toets Kan/Pag (+) of (-).
Gids 	Om de Tv-programmagids te openen, drukt u op de toets Gids. Wanneer u het venster Gids hebt geopend, drukt u op de toets <i>i</i> (Meer informatie) en selecteert u Categorie om een menu met programmacategorieën weer te geven. Als u een filter op de gids wilt toepassen zodat alleen bepaalde programma's in een categorie worden weergegeven, kunt u een categorie selecteren, bijvoorbeeld Films.

De Tv-programmagids gebruiken

De Tv-programmagids (internetverbinding vereist) is een gratis service afgesloten door Microsoft die tv-gegevens levert zoals kanaal, netwerk, programmatitel, samenvatting en geplande uitzendtijden. Deze service is momenteel niet beschikbaar in sommige landen/regio's. U kunt naar <http://www.microsoft.com> gaan om te zien of de gids beschikbaar is in uw land/regio en voor de voorwaarden en bepalingen van de service Tv-programmagids.

In landen/regio's waar de gids niet beschikbaar is, raadpleegt u "Windows Media Center gebruiken zonder de Gids." en "Programma's handmatig opnemen zonder de gids te gebruiken." voor meer informatie over het opnemen van tv-programma's.

U kunt in de gids bladeren in een lijst met huidige en komende tv-programma's en de kanalen die door uw televisieaanbieder worden aangeboden. In de gids wordt het kanaal en het netwerk weergegeven, evenals de programmatitel, het geprogrammeerde tijdsblok en een korte beschrijving van het programma. Het aantal weergegeven dagen hangt af van uw televisieaanbieder, de meeste aanbieders geven tot 14 dagen weer. Door een programmatitel te selecteren, verschijnt een gedetailleerde beschrijving van het programma onder aan het venster.

OPMERKING: Als u de gids wilt weergeven, moet u beschikken over een internetverbinding.

Windows Media Center gebruiken zonder de Gids

Voor u Windows Media Center gebruikt, is het belangrijk dat u Setup voor Windows Media Center voltooit. Met deze wizard kunt u stapsgewijs uw tv-signaalbron identificeren en de kanalen scannen die de tv-maatschappij aanbiedt. Door de kanalen te scannen, kunt u handmatig de tv-programma's selecteren die wilt bekijken en opnemen, zelfs als u in uw land/regio de tv-gegevens in de bovenstaand gids niet kunt downloaden.

De gegevens in de tv-programmagids zijn mogelijk niet beschikbaar in uw land/regio. U kunt altijd tv-programma's opnemen zonder gids, zie "Programma's handmatig opnemen zonder de gids te gebruiken."

Indien u de wizard setup al voltooid hebt, maar de instellingen wilt wijzigen of opnieuw naar tv-kanalen wilt scannen:

- 1 Druk op de knop Start voor Windows Media Center op de afstandsbediening of klik met de muis op de **Windows Start knop** op de taakbalk en klik vervolgens op **Windows Media Center**.
- 2 Klik in het taakmenu op **instellingen, Algemeen, Windows Media Center Setup** en **Setup opnieuw uitvoeren**.
- 3 Volg de instructies op het scherm om naar uw kanalen te scannen.

Tv-programmagids-fouten

Als er geen gidsgegevens beschikbaar zijn als u de gidsinformatie probeert te zoeken of te downloaden, kunnen de volgende berichten verschijnen:

- *Downloaden is niet voltooid:* We konden geen Tv-programmagidsinformatie vinden wegens de volgende reden: er zijn geen gidsgegevens beschikbaar voor de land- of regio-instelling die u in het Configuratiescherm hebt geselecteerd.
- *U kunt niet zoeken omdat er geen gidsgegevens beschikbaar zijn.*
- *De huidige selectie en/of locatie die u voor de gids hebt geselecteerd, wordt niet ondersteund.*
- *De gidsinformatie ontbreekt of is beschadigd.*
- *Geen gegevens beschikbaar.*
- *Er is momenteel geen kanaalinformatie beschikbaar.*

Als u één van deze berichten ontvangt, zijn er geen gidsgegevens beschikbaar in uw land/regio en kunt u de gidsfuncties niet gebruiken. Controleer regelmatig om te kijken of er gidsgegevens beschikbaar zijn.



WAARSCHUWING: Zorg ervoor dat de computer is verbonden is met internet en dat Windows Media Center juist is ingesteld voordat u de instellingen voor de gids wijzigt.

OPMERKING: De tv-gids (internetverbinding vereist) is mogelijk niet in alle landen/regio's beschikbaar.

De Tv-programmagids weergeven

- 1 Druk op de knop Start voor Windows Media Center op de afstandsbediening of klik met de muis op de **Windows Start knop** op de taakbalk en klik vervolgens op **Windows Media Center**.
- 2 Druk op de toets Gids  op uw afstandsbediening.
Of:
Selecteer in het menu Tv+ films de optie **Gids**.
- 3 Gebruik de pijltjestoetsen om eerst een kanaal te selecteren om vervolgens door de programma's voor de komende twee weken voor dat kanaal te bladeren.

OPMERKING: Wanneer u een kanaal geselecteerd hebt en vervolgens op OK drukt op de afstandsbediening, kunt u tot twee weken programmeerinformatie weergeven. Gebruik de bladerpijlen aan de onderkant van het venster.

- 4 Selecteer een programma en druk op OK om het te bekijken. Druk op de toets Opnemen op de afstandsbediening om het programma op te nemen.

OPMERKING: Als u op de toets *i* (Meer informatie) op de afstandsbediening drukt terwijl u zich al in de gids bevindt, kunt u een van de gidsfiltercategorieën selecteren, zoals Films, om een bepaald programma te zoeken. 

Instellen hoe Media Center de gids downloadt

U moet verbinding met internet maken en in de wizard Media Center Setup een leverancier van tv-gegevens selecteren voordat u de informatie uit de gids kunt downloaden en gebruiken. U kunt Media Center zodanig instellen dat de informatie uit de gids wordt gedownload wanneer u verbinding met internet maakt, maar u kunt er ook voor kiezen om de informatie handmatig te downloaden.

- 1 Druk op de knop Start voor Windows Media Center op de afstandsbediening of klik met de muis op de **Windows Start knop** op de taakbalk en klik vervolgens op **Windows Media Center**.
- 2 Klik in het taakmenu op **instellingen, Algemeen, Opties voor automatisch downloaden**, en vervolgens:
 - **Bij verbinding downloaden:** Verbinding maken met internet en de gids automatisch downloaden naar Media Center.

OPMERKING: Als uw computer een DSL-verbinding (Digital Subscriber Line) hebt, hebt u altijd verbinding met internet. De gids wordt om de paar dagen op een vast tijdstip gedownload. Het downloadinterval varieert, afhankelijk van de provider.

Of:

- **Handmatige download:** Verbinding maken met internet en vervolgens handmatig de gids downloaden in het menu tv-instellingen van Media Center.
- 3 Selecteer **Nu downloaden** en vervolgens **OK**.
 - 4 Wanneer het bericht 'De informatie uit de gids is gedownload' wordt weergegeven, selecteert u **OK**.

OPMERKING: Als de Tv-programmagids het downloaden van internet begint, kan het tussen 1 en 30 minuten duren, afhankelijk van de hoeveelheid gegevens die moeten worden gedownload en de snelheid van uw internetverbinding.

OPMERKING: Als de gids voor een bepaald kanaal niet is gedownload, wordt naast het betreffende kanaal het bericht *Geen gegevens beschikbaar* weergegeven. Dit kan voorkomen als de computer geen verbinding met internet heeft of als er geen service beschikbaar is in uw land/regio.

De gids handmatig downloaden

- 1 Druk op de knop Start voor Windows Media Center op de afstandsbediening of klik met de muis op de **Windows Start knop** op de taakbalk en klik vervolgens op **Windows Media Center**.
- 2 Klik in het taakmenu op **instellingen, Algemeen, Opties voor automatisch downloaden** en **Handmatig downloaden**.
- 3 Selecteer **Nu downloaden** en vervolgens **OK**.
- 4 Wanneer het bericht "De informatie uit de gids is gedownload" wordt weergegeven, selecteert u **OK**.

OPMERKING: Als de Tv-programmagids het downloaden van internet begint, kan het tussen 1 en 30 minuten duren, afhankelijk van de hoeveelheid gegevens om te downloaden en de snelheid van uw Internetverbinding.

Een postcode toevoegen om de correcte gids te ontvangen

- 1 Druk op de knop Start voor Windows Media Center op de afstandsbediening of klik met de muis op de **Windows Start knop** op de taakbalk en klik vervolgens op **Windows Media Center**.
- 2 Klik in het taakmenu op **instellingen, Tv, Gids** en **Gidsgegevens instellen**.
- 3 Klik op **Volgende**.
- 4 Selecteer achtereenvolgens **Ja** en **Volgende**.
- 5 Selecteer achtereenvolgens **Ja** en **Volgende**.
- 6 Selecteer **Ik ga akkoord** en dan **Volgende**.
- 7 Voer uw postcode in en selecteer **Volgende** zodat Media Center kan bepalen welke Tv-programmagidsgegevens beschikbaar zijn voor uw land/regio.
- 8 Selecteer uw Tv-signaalaanbieder en selecteer vervolgens **Volgende**. Het downloaden van de gids kan enkel minuten duren.
- 9 Selecteer **Volgende**, en vervolgens **Voltooien**.

Ontbrekende kanalen toevoegen aan de gids

Als een bepaalde programmakanalen niet voorkomen in de gids, kunt u deze toevoegen. De nummers en de namen van ontbrekende kanalen toevoegen of koppelingen tussen kanaalnummers en selecties te wijzigen:

- 1 Druk op de knop Start voor Windows Media Center op de afstandsbediening of klik met de muis op de **Windows Start knop** op de taakbalk en klik vervolgens op **Windows Media Center**.
- 2 Klik in het taakmenu op **instellingen, Tv, Gids** en klik vervolgens op **Ontbrekende kanalen toevoegen** om de namen en nummers van de ontbrekende kanalen toe te voegen.
- 3 Klik op **Kanaal toevoegen**.
- 4 Gebruik het numerieke toetsenblok op uw afstandsbediening of uw toetsenbord om de naam van het ontbrekende kanaal in te voeren en selecteer vervolgens **Volgende**.
- 5 Voer het correcte kanaalnummer in en selecteer vervolgens **Toevoegen**.
- 6 Selecteer **Kanaal toewijzen** om een nieuw kanaalnummer toe te wijzen.
Of:
Selecteer **Kanaal delen** om het kanaal met een ander kanaal te delen.
- 7 Herhaal stap 3 tot 6 om extra kanalen toe te voegen.
- 8 Klik op **Gereed** wanneer u alle kanalen hebt toegevoegd.

Kanalen in de gids bewerken of verwijderen

Sommige programmakanalen staan mogelijk niet correct in de gidsinformatie.

Kanaalnummers voor uw tv-maatschappij bewerken die niet correct worden weergegeven:

- 1** Druk op de knop Start voor Windows Media Center op de afstandsbediening of klik met de muis op de **Windows Start knop** op de taakbalk en klik vervolgens op **Windows Media Center**.
- 2** Klik in het taakmenu op **instellingen, Tv, Gids** en klik vervolgens op **Kanalen bewerken** om de kanaalnummers te bewerken die momenteel door Windows Media Center zijn toegewezen.
- 3** Selecteer **Nummers bewerken**.
- 4** Als u een kanaal wilt verwijderen, schakelt u het selectievakje in naast het kanaal dat u wilt verwijderen en drukt u op de afstandsbediening op de toets OK. U kunt ook op de toets Enter op het toetsenbord drukken om het kanaal te verwijderen.
Selecteer **Kanaal toewijzen** om een nieuw kanaalnummer toe te wijzen.
Of:
Selecteer **Kanaal delen** om het kanaal met een ander kanaal te delen.
- 5** Als u een kanaal wilt bewerken, gebruikt u het numeriek toetsenblok op uw afstandsbediening of het toetsenbord om het nummer van het juiste kanaal op te geven. Vervolgens drukt u op de toets OK op de afstandsbediening of de toets Enter op het toetsenbord.
Selecteer **Kanaal toewijzen** om een nieuw kanaalnummer toe te wijzen.
Of:
Selecteer **Kanaal delen** om het kanaal met een ander kanaal te delen.
- 6** Klik op **Opslaan** wanneer u alle kanalen hebt bewerkt.
- 7** Als u de kanaalnummers die door Media Center automatisch zijn toegewezen, wilt herstellen, selecteert u achtereenvolgens **Standaardwaarden herstellen** en **Ja**.

Naar tv-programma's zoeken

Als u een programma wilt zoeken, kunt u via de afstandsbediening of uw toetsenbord en muis een titel of trefwoord opgeven of een categorie in uw gids selecteren.

- 1 Druk op de knop Start voor Windows Media Center op de afstandsbediening of klik met de muis op de **Windows Start knop** op de taakbalk en klik vervolgens op **Windows Media Center**.
- 2 Selecteer in het menu Tv + films de optie **zoeken**.

OPMERKING: Het gebruiken van categorieën om te zoeken kan u helpen om bijvoorbeeld alle voetbalspellen te vinden. Een zoekopdracht via titel of trefwoord geeft elk programma weer met "voetbal" in de titel of de beschrijving.

De tv-zoekopdrachten omvatten geen eerder opgenomen tv-programma's.

- 3 Selecteer **Titel**. Gebruik het numeriek toetsenblok op uw afstandsbediening of op uw toetsenbord om een programmatitelwoord in te voeren en druk op OK op de afstandsbediening of op de Enter-toets op uw toetsenbord.

Of:

Selecteer **Trefwoord**. Gebruik het numeriek toetsenblok op uw afstandsbediening of op uw toetsenbord om een beschrijvend woord in te voeren dat in een programmatitel of programmabeschrijving staat en druk op OK op de afstandsbediening of op de toets Enter op het toetsenbord.

OPMERKING: Als u letters wilt wissen, kunt u de toets Wis op de afstandsbediening, de knop Wis in het venster of de toets Backspace op uw toetsenbord gebruiken.

- 4 Om door de zoekresultaten te bladeren, gebruik de pijltoetsen om een programma te selecteren en druk op OK. Als meerdere tijdstippen voor het programma weergegeven worden, selecteer een tijd en druk op OK.
- 5 Om te beginnen kijken naar het programma in de modus volledig scherm, selecteer het programma en druk vervolgens op OK. Als het programma momenteel niet speelt, selecteer **Opnemen** of **Serie opnemen** en druk vervolgens op OK.

Tv-programma's zoeken via categorieën

U kunt een tv-programma in de gids zoeken door een categorie te selecteren. Sommige categorieën zijn niet beschikbaar in alle landen/regio's.

- 1 Druk op de knop Start voor Windows Media Center op de afstandsbediening of klik met de muis op de **Windows Start knop** op de taakbalk en klik vervolgens op **Windows Media Center**.
- 2 Selecteer in het menu Tv + films de optie **zoeken**.
- 3 Selecteer **Categorieën**.
- 4 Selecteer een categorie of programmatype, zoals **Films**.
- 5 Selecteer een categorie, bijvoorbeeld **Drama**.
- 6 Selecteer een sorteeroptie, bijvoorbeeld **Sorteren op datum** of **Sorteren op naam**.
- 7 Gebruik de pijltjestoetsen om door de zoekresultaten te bladeren en een programma te selecteren. Druk dan op OK op de afstandsbediening of op de Enter-toets op het toetsenbord om het programma te selecteren.
- 8 Selecteer een optie voor meer informatie over het programma of om het programma te bekijken, een opname te programmeren of om andere uitzendingen van het programma te bekijken.

Tv-programma's opnemen

Met Windows Media Center kunt u tv-programma's opnemen zodat u deze kunt bekijken wanneer het u schikt. U kunt het programma dat u kijkt opnemen, of toekomstige programma's of series programmeren via de tv-gids het venster zoeken of *tv-opname* om het menu Tv + films. U kunt tegelijkertijd twee programma's opnemen indien uw computer twee tv-tuners hebt die hetzelfde type tv-signaalingang hebben (alleen bepaalde modellen).





WAARSCHUWING: Als u de computer uitschakelt, kan Windows Media Center geen geprogrammeerde programma's opnemen. De computer moet ingeschakeld zijn of in de stand-by modus staan om tv-programma's op te nemen. De computer schakelt niet automatisch naar de stand-by-stand als Windows Media Center is geopend.

Zorg ervoor dat u de monitor uitschakelt en het volume omlaag zet of dempt, bijvoorbeeld, als u een opname geprogrammeerd hebt in het midden van de nacht en niet gestoord wilt worden.

Als er een opnamefout optreedt, wordt het programma niet opgenomen tenzij het probleem opgelost is. Als u probeert een opname te programmeren en een andere opname al geprogrammeerd is voor dezelfde tijd, verschijnt een conflictvenster dat u de optie geeft om ofwel het nieuwe programma ofwel het eerder geprogrammeerde programma op te nemen.

Om ervoor te zorgen dat het programma wordt opgenomen, selecteert u **Tv + films, tv-opname** en vervolgens **Geprogrammeerd weergeven**. Het pictogram Opnemen verschijnt naast het programma in de gids terwijl u aan het opnemen bent. Het pictogram Opnemen verdwijnt als de opname voltooid is.

Opnamepictogrammen	Beschrijving
	Het opnamepictogram verschijnt in de tv-gids naast het programma dat is geprogrammeerd.
	Het Pictogram Serie opnemen verschijnt in de Tv-programmagids naast elke verschijning van een programma in een serie die geprogrammeerd is voor opname.
	Het pictogram Opnameconflict/fout verschijnt in de Tv-programmagids en de taakbalk als een ander programma geprogrammeerd is om op hetzelfde tijdstip opgenomen te worden.

Als u een serie opneemt, betekent dit dat u elke aflevering van een bepaald programma van één kanaal opneemt. Windows Media Center neemt geen dubbele afleveringen op. Windows Media Center zoekt ook naar een alternatieve tijd om een aflevering op te nemen in het geval van een opnameconflict.

OPMERKING: Voor meer informatie over het opnemen naar de HP Personal Media Drive zie "Over opnamen van tv naar de HP Media Drive."

Opnemen van tv via de gids

Een programma of een serie (huidig of toekomstig) opnemen via de gids:

- 1 Druk op de knop Start voor Windows Media Center op de afstandsbediening of klik met de muis op de **Windows Start knop** op de taakbalk en klik vervolgens op **Windows Media Center**.
- 2 Selecteer **Tv + films** en vervolgens **gids**.
- 3 Om het programma te zoeken dat u wilt opnemen, gebruik de pijltjestoetsen op de afstandsbediening en selecteer vervolgens het programma. U kunt ook het numerieke toetsenblok op de afstandsbediening of het toetsenbord gebruiken om een kanaalnummer in te voeren. Druk op de rechter pijltjestoets in de gids om een programma te selecteren dat in de toekomst zal worden uitgezonden.
- 4 Klik op het programma om het te selecteren en klik vervolgens op **Opnemen of Serie opnemen**.

Of:

Druk op de knop Opnemen op de afstandsbediening.

Het pictogram Opnemen  verschijnt naast het programma in de gids. Druk tweemaal op Opnemen om een serie op te nemen.

Het pictogram Serie opnemen  wordt weergegeven om een serie aan te duiden. Druk opnieuw op Opnemen om de opname te annuleren.

- 5 Om terug te keren naar het vorige venster, druk op toets Backspace op het toetsenbord of op Vorige op de afstandsbediening.
- 6 Als er een opnameconflict is, geeft Windows Media Center een bericht weer en kunt u selecteren welk programma u wilt opnemen.

Programma's handmatig opnemen zonder de gids te gebruiken

U hebt geen tv-gids nodig om op te nemen van tv. U kunt een tv-programma opnemen door op de toets Opnemen op de afstandsbediening te drukken terwijl u live-tv aan het bekijken bent, of u kunt een datum, kanaal en opnameperiode selecteren in Windows Media Center.

Voor sommige programma's wilt u mogelijk beginnen opnemen voor het geprogrammeerde begin en na het geprogrammeerde einde van het programma.

OPMERKING: Tv-opnamen die naar een dvd zijn gekopieerd, kunnen worden afgespeeld op uw computer en op sommige dvd-spelers.

U kunt een back-up van tv-opnamen maken als onderdeel van een volledige systeemback-up. Deze kan worden teruggeplaatst op dezelfde HP-computers, maar niet op andere computers.

Om een programma handmatig op te nemen:

- 1 Druk op de afstandsbediening op de toets Start voor Windows Media Center Start en druk vervolgens op Live TV en Opnemen om de opname van het programma te starten.

Of:

Klik in de taakbalk van **Windows Start knop** en selecteer **Windows Media Center** of druk op de afstandsbediening op de toets Start voor Windows Media Center en selecteer **Tv + films**, **tv-opname** en **opname toevoegen**.

- 2 Selecteer **Kanaal en tijd**.

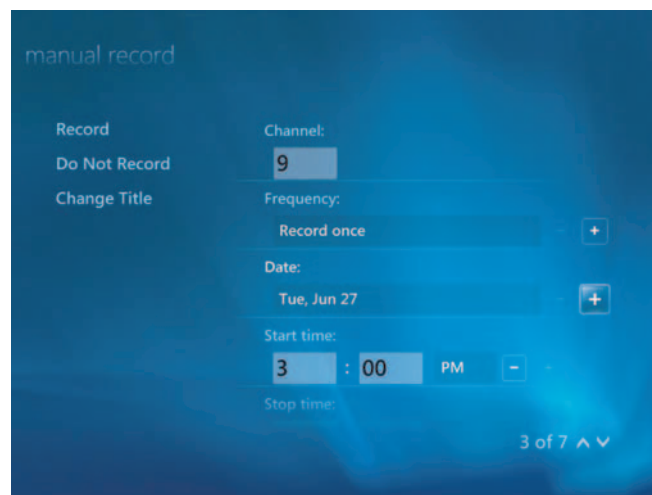

- 3 Selecteer het kanaalnummervak en voer het kanaalnummer in via het numerieke toetsenblok op het toetsenbord of de afstandsbediening.

- 4 Selecteer de toetsen (+) of (-) en druk vervolgens op Enter op het toetsenbord of op OK op de afstandsbediening om door de keuzes te bladeren en de opnamefrequentie, de datum, de start- en stoptijd en opslag- en kwaliteitsopties op te geven.
- 5 Om de opname in te stellen en terug te keren naar het venster voor tv-opnamen, selecteert u **Opnemen** in het venster en drukt u vervolgens op Enter op het toetsenbord of op OK op de afstandsbediening.
- 6 Als u wilt terugkeren naar het vorige venster, drukt u op de toets Backspace op het toetsenbord of op Vorige op de afstandsbediening.

Opnamekwaliteit en opslagruimte op de vaste schijf

De ruimte die beschikbaar is voor het opnemen van tv-programma's hangt af van de grootte van uw vaste schijf, het percentage van deze vaste schijfruimte dat toegewezen is voor tv-opnamen en de kwaliteitsinstelling van de opname.

Om de maximale opnametijd te krijgen, wijzig de opnamekwaliteit naar Redelijk in plaats van de standaardinstelling *Best*.

Deze instellingen wijzigen:

- 1 Open Windows Media Center.
- 2 Klik in het taakmenu op **instellingen, Tv, Recorder** en **Opnameruimte**.
- 3 Selecteer onder *Opnamekwaliteit, Maximale tv-limiet* (opslag voor tv-opnamen) de instellingen door op (+) of (-) te klikken naast het item dat u wilt wijzigen.
- 4 Klik op **Opslaan**.
- 5 Klik in het taakmenu op **instellingen, Tv, Recorder** en **Standaard opname-instellingen**.
- 6 Selecteer de instellingen door naast het item dat u wilt wijzigen, op (+) of (-) te klikken.
- 7 Klik op **Opslaan**.

Opnamekwaliteit	Hoeveelheid vaste-schijfruimte die ongeveer is gebruikt*
Beste	2,7 GB/uur
Beter	2,1 GB/uur
Goed	1,4 GB/uur
Redelijk	1,2 GB/uur

*Deze tabel toont de grootte van bestanden van tv-opnamen bij benadering. Sommige bestanden kunnen kleiner of groter zijn.

1 GB = 1 miljard bytes wanneer verwezen wordt naar de capaciteit van de vaste schijf. De werkelijk geformatteerde capaciteit is minder.

Tv-programma's bekijken die zijn opgeslagen op de HP Media Drive

OPMERKING: Raadpleeg de Help en ondersteuning voor meer informatie over opnamefouten, geavanceerde opnamefuncties en de tv-instellingen.

Als u opgenomen tv-bestand wilt afspelen die zijn opgeslagen op de HP Media Drive:

- 1 Sluit de HP Media Drive aan op de computer en zorg dat is uitgeschakeld.
 - 2 Zet de computer aan en open Windows Media Center.
 - 3 Klik in het taakmenu op **instellingen, Tv, Recorder** en **Opnameruimte**.
 - 4 Selecteer onder *Opnemen op schijf* de optie **HP Media Drive** en klik op **Opslaan**. De map Tv-opnamen wordt gemaakt en op uw HP Media Drive geplaatst. Tv-opnamen moeten in deze map worden geplaatst om ze te kunnen openen met Windows Media Center.
-

OPMERKING: U moet Windows Media Center sluiten voor u de HP Media Drive loskoppelt of aansluit zodat de opgeslagen tv-bestanden correct worden bijgewerkt.

- 5 Selecteer onder *Opnemen op schijf* en selecteer de lokale vaste schijf en klik op **Opslaan**.
- 6 Verplaats of kopieer de opgenomen tv-programma's naar de map Tv-opnamen op uw HP Media Drive. Nu kunt u uw tv-opnamen weergeven in Windows Media Center of kunt u dubbelklikken op het bestand en het programma weergeven in de Windows Media Player.
- 7 Sluit Windows Media Center voor u het station loskoppelt.

Als u het station aansluit, worden de opgeslagen tv-bestanden enkele seconden nadat u Media Center opent, weergegeven.

Over opnamen van tv naar de HP Media Drive

De computer is zodanig ingesteld dat tv-programma's met Windows Media Center worden opgenomen naar uw lokale vaste schijf. Het is mogelijk om het opnamepad te wijzigen naar een HP Media Drive, maar er kunnen verschillende fouten optreden als het station onverwacht of onjuist verwijderd wordt.

Het is aan te bevelen om tv-programma's op te nemen naar uw lokale vaste schijf en de bestanden dan te kopiëren naar uw HP Media Drive.

Als u beslist om uw opnamepad naar de HP Media Drive te wijzigen, overweeg het volgende:

- Het tv-opnamepad naar uw lokale vaste schijf wordt niet hersteld nadat de HP Media Drive is losgekoppeld. Dit betekent dat geprogrammeerde opnamen mogelijk niet opgenomen worden. Als het opnamebericht *Onvoldoende schijfruimte* wordt weergegeven, wordt het programma niet opgenomen. Zie "Schijfruimte voor het opnemen van tv-programma's." voor meer informatie over het wijzigen van de instellingen voor uw vaste schijf.

- Als het station losgekoppeld is, is de schijftoewijzing voor tv-opnamen weer 10% en kunnen uw opgenomen programma's verloren gaan als u de instelling **Bewaren totdat de ruimte is vereist** in Mijn tv hebt geselecteerd. Zie "Schijfruimte voor het opnemen van tv-programma's." voor meer informatie over het veranderen van deze toewijzing.
- Als u het station loskoppelt terwijl Live-tv actief is, kan een videofout optreden.
- Tv-opnamen worden niet bijgewerkt in Windows Media Center als het station losgekoppeld wordt.
- Het station kan een andere stationsletter toegewezen krijgen, waardoor Windows Media Center verhinderd wordt het opnamepad of de opgeslagen tv-opnamen te herkennen.

Als u het tv-opnamepad instelt op uw HP Media Drive, slaat Media Center de opnamebuffergegevens voor het pauzeren van live-tv op uw station op. Dit betekent dat indien live-tv aan het spelen is, u het station niet veilig kunt verwijderen.

Om dit scenario te vermijden, wijzigt u het opnamepad naar uw lokale vaste schijf en start u de computer opnieuw op voor u de HP Media Drive loskoppelt.

Tv-programma's opnemen naar de HP Media Drive

- 1 Het tv-opnamepad wijzigen naar de HP Media Drive Zie "Het tv-opnamepad wijzigen naar de HP Media Drive."
- 2 Open Media Center.
- 3 Neem tv-programma's op. Uw programma's worden opgenomen naar de HP Media Drive.
- 4 Voor u het station loskoppelt:
 - Zorg ervoor dat er geen geprogrammeerde opnamen of opnamen aan de gang zijn om gegevensverlies te vermijden.
 - Herstel het opnamepad naar uw lokale vaste schijf. Zie "Het tv-opnamepad wijzigen naar de lokale vaste schijf."
- 5 Koppel de HP Media Drive veilig los. Zie "Het station loskoppelen."

Het tv-opnamepad wijzigen naar de HP Media Drive

Als u beslist om uw opnamepad te wijzigen om rechtstreeks op te nemen op uw HP Media Drive, creëert Media Center een map voor tv-opnamen op de schijf:

- 1 Wijs een stationsletter toe aan uw HP Media Drive. Zie "Het station identificeren en een stationsletter toewijzen."
- 2 Open Windows Media Center.
- 3 Klik in het taakmenu op **instellingen, Tv, Recorder** en **Opnameruimte**.
- 4 Selecteer onder *Opnemen op schijf* de optie (+) om de **HP Media Drive** te selecteren. U kunt ook de instellingen voor schijftoewijzing en opnamekwaliteit regelen in dit venster.

OPMERKING: HP raadt u het volgende aan:

- Neem de tv-programma's rechtstreeks op naar uw vaste schijf en draag de opgenomen daarna desgewenst over naar de HP Media Drive.
 - U moet wel weten wat de stationsletter en de opslagruimte van uw HP Media Drive is.
-

- 5 Klik op **Opslaan**.

Om het tv-opnamepad terug te wijzigen naar uw lokale vaste schijf, volgt u deze procedure en selecteert u uw vaste schijf bij stap 4 van de vorige procedure.

Het tv-opnamepad wijzigen naar de lokale vaste schijf

Het tv-opnamepad van Windows Media Center wijzigen naar uw lokale vaste schijf:

- 1 Open Windows Media Center.
- 2 Klik in het taakmenu op **instellingen, Tv, Recorder** en **Opnameruimte**. U kunt ook de instellingen voor schijftoewijzing en opnamekwaliteit regelen in dit venster.
- 3 Selecteer uw lokale vaste schijf (**C:**).
- 4 Klik op **Opslaan**.

Map Tv-opnamen voor Media Center toevoegen

- 1 Open Windows Media Center.
- 2 Klik in het taakmenu op **instellingen, Tv, Recorder** en **Meer tv-locaties**.
- 3 Selecteer **Te kijken map toevoegen** en klik op **Volgende**.
- 4 Selecteerde map naast het station of de map op (+) te klikken en klik vervolgens op **Volgende**.
- 5 Klik op **Voltooien**.

Schijfruimte voor het opnemen van tv-programma's

Als u een foutbericht *Onvoldoende schijfruimte* krijgt en u de schijftoewijzing naar een hoger percentage wilt wijzigen voor uw HP Media Drive:

- 1 Open Windows Media Center.
- 2 Klik in het taakmenu op **instellingen, Tv, Recorder** en **Opnameruimte**.
- 3 Wijzig onder *Maximale tv-limiet* de hoeveelheid ruimte die wordt gebruikt voor opgenomen tv-programma's door op de knop (+) of (-) te klikken.
- 4 Klik in het taakmenu op **instellingen, Tv, Recorder** en **Standaard opname-instellingen**.
- 5 Selecteer de instellingen door naast het item dat u wilt wijzigen, op (+) of (-) te klikken.
- 6 Klik op **Opslaan**.

De lijst tv-opnamen bijwerken na het verwijderen van de HP Media Drive

Als u de lijst met tv-opnamen wilt bijwerken na het verwijderen van het station:

- 1 Sluit Windows Media Center.
- 2 Open Media Center.
- 3 Als de bestanden niet worden bijgewerkt, start u de computer opnieuw op.

Systeemvereisten om tv-opnamen te bekijken op andere computers

Om tv-bestanden (.dvr-ms) die zijn opgenomen op uw HP-computer af te spelen op een andere computer (niet-Media Center), moeten de volgende items zijn geïnstalleerd:

- Het besturingssysteem Windows Vista of Windows XP.
- Windows XP Service Pack 1 (alleen voor Windows XP).
- Windows Media Player 9 of hoger.
- Software voor het afspelen van dvd's.
- Het audio- en video-codecbestand waarmee de Windows Media Player tv-opnamen (.dvr-ms-bestanden) kan afspelen. U kunt dit bestand vinden in Windows Update. Klik op de taakbalk in **Windows Start Knop**, kies **All programma's** en klik op **Windows Update**. Meer informatie over dit codebestand (QB10243) vindt u op de website van Microsoft op: <http://www.microsoft.com>

Tv-opnamen kopiëren naar dvd of cd

U kunt in Windows Media Center met volgende procedure tv-opnamen opnemen naar dvd of cd om een back-up te maken of ruimte te besparen op uw vaste schijf. Deze dvd's kunnen het best worden afgespeeld door een HP-computer en op sommige settop dvd-spelers.

OPMERKING: Tv-programma's die zijn gecodeerd (beveiligd) door de uitzender, kunnen niet worden gekopieerd en afgespeeld op een andere speler dan de HP-computer waarop de opnames zijn gemaakt.

De HP-computer bevat verschillende opnameprogramma's die u kunt gebruiken om cd's en dvd's te maken. U kunt Roxio MyDVD gebruiken om de tv-opname op te nemen met een indeling die kan worden afgespeeld op een HP-computer en op sommige settop dvd-spelers.

Voor meer gedetailleerde informatie over het opnemen van cd's en dvd's, raadpleeg de informatie op de ondersteuningswebsite van HP op: <http://www.hp.com/support>

Een opgenomen tv-programma kopiëren naar een cd of dvd:

- 1** Druk op de knop Start voor Windows Media Center op de afstandsbediening of klik met de muis op de **Windows Start knop** op de taakbalk en klik vervolgens op **Windows Media Center**.
- 2** Klik in het menu Taken op **cd/dvd branden**.
- 3** Plaats een lege beschrijfbare schijf die compatibel is met de cd- of dvd-recorder.
- 4** Klik op **Audio-cd/dvd** of **Gegevens-cd/dvd** en klik op **Volgende**.
- 5** Voer een titel in voor uw dvd via de numerieke toetsen op de afstandsbediening of het numerieke toetsenblok op het toetsenbord en selecteer vervolgens **OK**.
- 6** Klik op **tv-instellingen**.
- 7** Selecteer de tv-opnamen die u wilt kopiëren naar cd of dvd.
- 8** Klik op **Dvd weergeven** of **Cd weergeven**.
- 9** Klik op **Dvd maken** of **Cd maken**.
- 10** Klik op **Ja**.
- 11** Volg de aanwijzingen op het scherm om de opname van uw tv-programma naar de schijf te voltooien.

Media kopieerbeveiliging

Media-inhoud, zoals dvd's of tv-programma's, kunnen beperkingen plaatsen op rechten om de inhoud te distribueren of te kopiëren, afhankelijk van wat is toegestaan door de eigenaar van het auteursrecht. Zulke beperkingen beschermen mediabestanden met auteursrechten tegen het illegaal kopiëren en gebruik ervan. Indien u probeert om een programma op te nemen dat zulke beperkingen bevat, wordt het volgende bericht weergegeven: *Opname geannuleerd. De handmatige opname kan niet worden opgenomen.* Beperkingen ingesteld door de uitzender en/of auteur van de inhoud verbieden de opname van dit programma. Wanneer u bepaalde muziek- of videobestanden opneemt, kunnen ze mogelijk de kopieerbeveiliging behouden die het kopiëren of distribueren ervan zal verhinderen, inbegrepen technologie die media-inhoud versleutelt en/of de toegang beperkt tot mensen die een licentie hebben om de inhoud af te spelen.

Tv-opnamen afspelen

Via het venster *Tv-opnamen* hebt u in Media Center toegang tot alle opgenomen programma's. In het venster *Tv-opnamen* kunt u uw programma's sorteren op naam, datum of categorie. U kunt een opgenomen programma of serie ook verwijderen en controleren op opnamefouten.

De opgenomen tv-programma's worden automatisch opgeslagen in een openbare map op uw primaire vaste schijf.

Tv-opnamen op uw harde schijf zoeken en afspelen:

- 1 Klik in de taakbalk van **Windows Start knop** en kies **Deze computer**.
- 2 Dubbelklik op **Lokaal station**.
- 3 Klik op **Gebruikers, Openbaar** en **Tv-opnamen**.
- 4 Dubbelklik op het opgenomen tv-programma. Windows Media Center wordt geopend en het programma wordt afgespeeld.

Uw opgenomen tv-programma's afspelen vanuit Windows Media Center:

- 1 Druk op de knop Start voor Windows Media Center op de afstandsbediening of klik met de muis op de **Windows Start knop** op de taakbalk en klik vervolgens op **Windows Media Center**.
- 2 Selecteer in het menu Tv + films de optie **tv-opnamen**.
- 3 Om al uw eerdere tv-opnamen te sorteren, selecteert u **datum opgenomen** of **titel**.
- 4 Om te beginnen met het bekijken van een programma, selecteer de tv-opname die u wilt bekijken en druk dan op OK op de afstandsbediening of op de Enter-toets op het toetsenbord.

Windows Media Center plaatst opgenomen tv-programma's in de map Tv-opnamen. Deze staat in de map Gedeelde documenten op uw vaste schijf.

Dvd-films afspelen in Windows Media Center

In het venster *Tv + films* in Media Center kunt u selecteren om een dvd af te spelen vanaf het dvd-station.

- 1** Druk op de knop Start voor Windows Media Center op de afstandsbediening of klik met de muis op de **Windows Start knop** op de taakbalk en klik vervolgens op **Windows Media Center**.
- 2** Plaats een dvd in het dvd-station.
- 3** Als er geen andere media wordt afgespeeld, wordt de dvd automatisch afgespeeld. Als er andere media wordt afgespeeld, wordt er een dialoogvenster in Windows Media Center weergegeven met de opties voor het afspelen van uw dvd.

Index

A

- aanpassen, knoppen toetsenbord 25
- afbeeldingen 133
 - afbeeldingen kopiëren naar cd 140
 - afdrukken 137
 - beeld niet weergegeven 137
 - bestandstypen die kunnen worden weergegeven 137
 - bewerken 137
 - diavoorstelling weergeven met muziek 136
 - draaien 139
- afbeeldingen en video's 133
- afbeeldingen weergeven 135
- afbeeldingen weergeven als diavoorstelling 136
- afbeeldingen, bijschriften in- of uitschakelen 135
- afsluiten, computer 10
- afspeellijst
 - maken in Mijn muziek 104
- afspelen
 - digitale muziekbestanden 98
 - digitale video's 141
 - dvd's in Media Center 116
 - muziek-cd's in Media Center 98
 - nummers in Mijn muziek 100
- afspelen op computer 156
- afspelen, nummers
 - optie Muziek aanschaffen 102
 - optie Visualiseren 102

- afstandsbediening
 - bereik 36
 - gebruiken 36
 - gebruiken in Tv+ films 163
 - knoppen 33
 - type te gebruiken batterijen 37
- andere 49
- antivirus, programma installeren 16
- automatisch schuiven 28

B

- batterijen
 - installeren in afstandsbediening 37
 - type voor afstandsbediening 37
- bestandstype
 - afbeelding 137, 145
 - muziek 97, 146
 - video 142, 145
- branden
 - audio- en gegevensschijf 124–129
 - cd's/dvd's 123–127
- bureaublad
 - overschakelen van Media Center 82

C

- carpaal tunnelsyndroom 5
- cd's
 - afspelen in Muziek 100, 102
 - herschrijfbaar 124
 - muziek-cd maken in Muziek 105, 106
- computer
 - bestanden overzetten 17
 - Help & Tools 2
 - uitschakelen 10
- cursor snelheid 29

D

- Dempen, knop 24
 - diavoorstelling
 - afbeeldingen weergeven 136
 - informatie over afbeeldingen weergeven 136
 - weergeven met muziek 136
 - digitale afbeelding 63, 133
 - digitale beelden 133
 - digitale videocamera, vastleggen 148
 - documentatie, op het scherm 1
 - DV-camera, vastleggen 148
 - DVD Play, voorzieningen 48
 - dvd's
 - herschrijfbaar kennis 124
 - dvd-films
 - afspelen
 - in Media Center 116
 - veranderen
 - audio-instellingen 121
 - taal 118
- ## F
- FireWire (IEEE 1394) 148, 149
 - FM-radio 108
 - FM Antenna In 110
 - FM Tuner In 108
 - ingestelde radiostations 111, 112, 113
 - Radio online 113
 - radio-tuningang 108
 - tv-signaal 109
 - FM-radio, zie radio
 - foutberichten
 - afbeelding kan niet worden weergegeven 137
 - De gidsinformatie ontbreekt of is beschadigd 165
 - De huidige selectie en/of locatie die u voor de gids hebt geselecteerd, wordt niet ondersteund 165
 - Downloaden is niet voltooid 165
 - Geen gegevens beschikbaar 165
 - Momenteel is geen kanaalinformatie beschikbaar 165
 - Onvoldoende schijfruimte 176, 179
 - U kunt niet zoeken omdat er geen gidsgegevens beschikbaar zijn 165
 - veelvoorkomende opnamefouten 181

- fouten
 - opnamesnelheid verlagen 125

G

- gebruikersaccounts
 - maken 15
- Gedeelde video's, map 140
- geheugenkaart, formatteren 67
- geheugenkaartlezer 133
 - activiteitslampje 67
 - gebruiken 63
 - kaartsoorten 63
 - problemen oplossen 68
- Gids, zie Tv-programmagids

H

- Handleiding voor veiligheid en comfort 5
- Help en ondersteuning 2
- herschrijfbaar schijven kennis 124
- HP Media Drive
 - station plaatsen 70
- HP Personal Media Drive 69
 - activiteitslampje en aan/uit-lampje 70
 - automatische in- en uitschakeling 70
 - identificatie en stationsletter 72
 - station loskoppelen 74
- HP Photosmart Essential 48
- HP Pocket Media Drive 69
- HP Total Care Advisor 17

I

- instellingen
 - afstandsbediening en sensor 38
 - algemeen 89
 - internetverbindingen 89
 - voor geluid 89
- Internet Security 8, 45
- Internetbeveiliging 107

K

- kaartlezer, geheugen 63
- knoppen
 - afstandsbediening 33
 - media bedienen of afspelen 24
 - Uit, zie uitschakelen, computer 10
- knoppen van toetsenbord
 - aanpassen 25

L

land-/regiocodes 116

M

magicSpot 151

Media Center

dvd's afspelen 116

formaat van venster aanpassen 82

gebruiken terwijl een ander programma open is 82

menubalken 82

navigeren 82

openen met afstandsbediening 36

Wat kunt u doen

in Radio 108

wat u kunt doen

in Muziek 93

Mediaspeler

Dvd's afspelen 121

spelen van video-cd's 122

Mijn muziek 93

album afspelen 102

muis

automatisch schuiven 28

cursor snelheid 29

knopfuncties omwisselen 29

panning 28

muvee autoProducer

aan de slag 146

afbeeldingen rechtsom draaien 151

afbeeldingen toevoegen 147, 150

duur van video instellen 152

film kopiëren naar schijf 156

film maken 154

functies 49

instellingen wijzigen 152

magicMoments gebruiken 150

muziek laten herhalen 152

muziek toevoegen 147

stappen voor het maken van een film 145

stijl selecteren 152

titel en aftiteling toevoegen 147

upgraden 157

video en afbeeldingen laten herhalen 152

video ophalen van camera 147

video toevoegen 147, 149

voorbeeld van een film bekijken 154

Muziek 93

album afspelen 100, 102

albums zoeken en afspelen 102

muziek afspelen 98

muziek kopiëren naar cd 105, 106

muziek verwijderen uit
muziekbibliotheek 97

nummer afspelen 100

ondersteunde bestandstypen 97

wachtrij maken 101

muziek

afspelen met Windows Media
Player 115, 121

muziekbibliotheek

cd-nummers toevoegen 96

maken 95

N

Norton Internet Security

configureren 46

registreren 46

O

omwisselen, functie van muisknoppen 29

ondersteuning

berichten 2

opnemen

opties 173

radioprogramma's 112

Tv-programma's 172

hoe het opnemen te stoppen 172

opnemen van tv

stand-bystand 84

opnemen van tv-programma's

één programma of serie, annuleren 172

ervoor zorgen dat een programma
opgenomen wordt 172

gids gebruiken 173

handmatig 174

wanneer twee programma's

geprogrammeerd zijn voor dezelfde
tijd 173

Optimalisatie, instelling 78, 90

optische stations, overzicht 61

overzetten, informatie naar uw nieuwe
computer 17

P

- panning met de muis 28
- problemen oplossen
 - sensor 38
- programma's
 - DVD Play 48
 - Windows Movie Maker 50
- Programmagids, zie Tv-programmagids

R

- radio
 - aansluiten van antenne op pc 108
 - krijgen van ontvangst 108
 - vooraf ingestelde radiozenders
 - organiseren 112
- Radiovenster 108
 - opnemen van radioprogramma's 112
 - organiseren van vooraf ingestelde radiostations 112
 - spelen van FM-stations 108
 - spelen van radio in Media Center 108
- RealPlayer, functies 48
- Roxio Creator
 - schijven wissen 124
- RSI (Repetitive Strain Injury), zie *Handleiding voor veiligheid en comfort*

S

- schijven
 - compatibiliteit stations 59
 - functies en compatibiliteit 60
 - herschrijfbaar wissen 124
- schuiven met de muis 28
- sensor 38
 - gebruiken 36
- slaapstand, knop 22
- sneltoetsen
 - toetsenbord 25
- spelen van muziek-cd's 115, 122
- Start, menu
 - Media Center 80
- svcd 156

T

- teletekstknoppen gebruiken 35
- toetsenbord
 - gebruiken 19
 - knoppen aanpassen 25
 - sneltoetsen 25
 - typen knoppen 19

toevoegen

- cd-nummers aan muziekbibliotheek 96
- muziekbestanden aan de muziekbibliotheek
 - van de harde schijf 95

tv

- afspelen van tv-opnamen 181
 - afspelen, time shifting 162
 - geavanceerde opnameopties 173
 - gebruik van de digitale videorecorder
 - terwijl u kijkt 162
 - gebruiken van de afstandsbediening 162
 - handmatig downloaden gids 167, 168
 - kanalen in de gids bewerken 170
 - Kanalen uit de gids verwijderen 170
 - kijken 161
 - kijken naar tv-programma's 161
 - ontbrekende kanalen toevoegen aan de gids 169
 - opnamepictogrammen 172
 - opnemen van tv handmatig 174
 - opnemen van tv via de gids 173
 - opnemen van tv-programma's 172
 - sorteren 181
 - time shifting 162
 - tv-programma's zoeken via categorieën 172
 - Tv-programmagids-fouten 165
 - zoeken naar tv-programma's 171
- Tv + films 159
- tv-opnamen 181
 - tv-programma's sorteren
 - volgens categorie 181
 - volgens datum 181
 - volgens naam 181
- Tv-programmagids
- gebruik van de toets Meer 166
 - geen gegevens beschikbaar 165
 - instellen van een downloadmethode 167
 - opnemen van tv-programma's 173
 - weergeven 166
 - zoeken naar tv-programma's 171
- tweak muvee 154

U

- Uit-knop, zie uitschakelen, computer 10
- uitschakelen, computer 10
- updaten, systeem 14
- updaten, Windows Vista 14

updates van Compaq Connections
gebruiken 2
updates van HP Connections gebruiken 2

V

vcd 156
afspelen met Windows Media Player 122
veiligheid, waarschuwingen 5
video vastleggen
live 148
opgenomen video 148
video's 140
afspelen 140
cd of dvd maken 143
digitale video's afspelen 141
video's overzetten 142
videobewerking
aan de slag met muvee autoProducer 146
videofilms
overzetten 143
overzetten en opnemen 142
visualisatie-instellingen 99
volume
regelaars 24

W

wachtrij
maken in Mijn muziek 101
wachtwoorden
maken 15
webstreaming 156
werken met comfort 5
wijzigen, snelheid van de cursor 29
Windows Media Center
afbeeldingen weergeven 135
video's afspelen 140
Wat kunt u doen
in Tv + films 159
Windows Media Player
bestandstypen 97
instellen als standaardspeler 97
muziek-cd's afspelen 115
Windows Movie Maker, functies 50
Windows Vista Update 14
wissen, herschrijfbaar schijven 124

Z

zoeken naar programma's 171

Part number: 5991-6970
Part number: 5991-7113