

**Komme i gang**

De eneste garantiene for Hewlett-Packard-produkter og -tjenester er angitt i de uttrykte erklæringene som følger med slike produkter og tjenester. Ingenting i dette dokumentet kan tolkes som en tilleggsgaranti. HP er ikke erstatningsansvarlig for tekniske eller andre typer feil eller utelatelser i dette dokumentet.

HP er ikke ansvarlig for bruken av eller påliteligheten til HP-programvare på utstyr som ikke er levert av HP.

Dette dokumentet inneholder informasjon som er beskyttet av opphavsrett. Ingen deler av dette dokumentet kan kopieres, gjengis eller oversettes til et annet språk uten skriftlig tillatelse fra HP.

Hewlett-Packard Company  
P.O. Box 4010  
Cupertino, CA 95015-4010  
USA

Copyright © 2000–2006 Hewlett-Packard Development Company, L.P.

Kan lisensieres i USA med ett av eller begge USA-patentnumrene 4,930,158 og 4,930,160 til 28. august 2008.

Microsoft og Windows Vista er registrerte varemerker for Microsoft Corporation i USA.

Windows-logoen og Windows Vista er varemerker eller registrerte varemerker for Microsoft Corporation i USA og/eller andre land/regioner.

HP støtter lovlig bruk av teknologi, og godkjenner ikke eller oppmunttrer ikke til bruk av våre produkter til andre formål enn de som er tillatt i henhold til lovgivning for opphavsrett.

Informasjonen i dette dokumentet kan endres uten varsel.

# Innhold

|  |          |
|--|----------|
| <b>Få hjelp .....</b>  | <b>1</b> |
| Finne elektroniske håndbøker .....   | 1        |
| Finne håndbøker på Internett .....   | 1        |
| Bruke mappen Hjelp og verktøy for PCen .....                                 | 2        |
| Bruke mappen Hjelp og verktøy for PCen .....                                 | 2        |
| Bruke HP Connections eller Compaq Connections .....                          | 2        |
| Få meldinger.....  | 3        |
| Slå av meldinger .....   | 3        |
| Aktivere meldinger på nytt.....  | 4        |
| <b>Slå på datamaskinen for første gang.....</b>                              | <b>5</b> |
| Bruke datamaskinen med sikkerhet og komfort .....                            | 5        |
| Beskytte datamaskinen .....  | 5        |
| Bruke passord .....  | 6        |
| Bruke antivirusprogramvare .....   | 7        |
| Bruke brannmurprogramvare .....  | 8        |
| Installere viktige sikkerhetsoppdateringer .....                             | 9        |
| Slå på datamaskinen for første gang .....                                    | 9        |
| Slå av datamaskinen.....   | 10       |
| Avslutte .....   | 10       |
| Bruke lås .....  | 11       |
| Bruke hvilemodus.....  | 11       |
| Bruke dvalemodus .....   | 12       |
| Automatisk hvile-, dvale- eller bortemodus .....                             | 12       |
| Starte datamaskinen på nytt.....   | 13       |
| Tilkobling til Internett.....  | 13       |
| Registrering for programoppdateringer .....                                  | 15       |
| Opprette brukerkontoer på den nye datamaskinen .....                         | 15       |
| Opprette passord .....   | 16       |
| Retningslinjer for installering av programmer og maskinvareenheter.....      | 17       |
| Overføre filer og innstillinger fra den gamle til den nye datamaskinen ..... | 18       |
| Bruke HP Total Care Advisor-programvare.....                                 | 18       |

|  |           |
|--|-----------|
| <b>Bruke tastaturet.....</b>                                       | <b>19</b> |
| Identifisere tastaturfunksjoner .....                              | 19        |
| Alfanumeriske taster .....   | 19        |
| Funksjonstaster .....  | 20        |
| Redigeringstaster .....  | 20        |
| Piltaster .....  | 20        |
| Numeriske taster.....  | 21        |
| Tastaturindikatorer .....  | 21        |
| Spesialknapper på tastaturet .....                                 | 22        |
| Identifisere spesialknapper på tastaturet .....                    | 22        |
| Tilpasse tastaturknappene .....                                    | 25        |
| Tastatursnarveier .....  | 25        |
| <b>Bruke musen .....</b>   | <b>27</b> |
| Bruke museknappene .....   | 27        |
| Bla.....   | 28        |
| Automatisk rulling .....   | 28        |
| Panorering.....  | 29        |
| Bytte museknappfunksjoner .....                                    | 29        |
| Endre hastighet til musepekeren .....                              | 29        |
| <b>Bruke fjernkontrollen for Windows Media Center.....</b>         | <b>31</b> |
| Oversikt over knappene på fjernkontrollen.....                     | 32        |
| Knapper for tilgang til tekst-TV.....                              | 34        |
| Om fjernkontrollen.....  | 35        |
| Feilsøking for fjernkontrollen .....                               | 36        |
| Fjernkontrollsensoren mottar ikke signal fra fjernkontrollen ..... | 36        |
| <b>Innføring i programvaren på datamaskinen .....</b>              | <b>37</b> |
| Lære mer om programvare .....                                      | 37        |
| Bruke skrivebordet .....   | 37        |
| Fjerne skrivebordsikoner.....                                      | 38        |
| Gjenopprette skrivebordsikoner .....                               | 38        |
| Bruke Start-menyen i Windows.....                                  | 38        |
| Bruke Alle programmer-menyen .....                                 | 38        |
| Ordne Alle programmer-listen .....                                 | 39        |
| Bruke kontrollpanelet .....  | 39        |
| Endre størrelse på vinduer .....                                   | 40        |
| Arbeide med digitale bilder .....                                  | 41        |
| Om Internett.....  | 41        |
| Bruke en nettleser .....   | 42        |
| Søke på Internett .....  | 42        |
| Begrense Internett-innhold .....                                   | 43        |



|   |           |
|---|-----------|
| Bruke antivirusprogramvare .....                                    | 44        |
| Konfigurere og registrere Norton Internet Security-programvare..... | 44        |
| Endre tidsinnstilling for virussøk i Norton Internet Security ..... | 44        |
| Sende og motta e-post.....  | 45        |
| Bruke Windows Mail .....  | 45        |
| Bruke e-postprogrammet fra Internett-leverandøren .....             | 46        |
| Hurtigreferansetabell for programvare.....                          | 47        |
| <b>Behandle filer .....</b>   | <b>51</b> |
| Ordne filer i mapper.....   | 51        |
| Opprette mapper .....   | 52        |
| Flytte filer .....  | 52        |
| Finne filer .....   | 53        |
| Gi nytt navn til filer .....  | 54        |
| Slette filer .....  | 54        |
| Hente filer fra papirkurven.....                                    | 55        |
| Kopiere filer.....  | 55        |
| Bruke en skriver.....   | 56        |
| <b>Bruke CD- og DVD-mediestasjoner .....</b>                        | <b>57</b> |
| Bruke CD- og DVD-stasjonene .....                                   | 57        |
| Håndtere CDer og DVDer.....   | 57        |
| Sette inn og ta ut CDer og DVDer .....                              | 58        |
| Informasjon om kompatibilitet .....                                 | 59        |
| Tabell over platefunksjoner og kompatibilitet.....                  | 60        |
| Hurtigreferansetabell for optisk stasjon .....                      | 61        |
| <b>Bruke minnekortleseren.....</b>                                  | <b>63</b> |
| Innsetningsveiledning for medier .....                              | 64        |
| Forstå aktivitetslampe .....  | 67        |
| Formatere et minnekort.....   | 67        |
| Feilsøking for minnekortleseren.....                                | 68        |
| <b>Bruke HP Personal Media Drive og HP Pocket Media Drive .....</b> | <b>69</b> |
| Koble til stasjonen .....   | 70        |
| Sette stasjonen inn i et HP-stasjonsspor .....                      | 70        |
| Koble stasjonen til en datamaskin uten stasjonsspor.....            | 71        |
| Finne stasjonen og tilordne en stasjonsbokstav .....                | 72        |
| Bruke stasjonen .....   | 73        |
| Overføre filer til en annen datamaskin manuelt.....                 | 73        |
| Koble fra stasjonen .....   | 74        |
| Feilsøke HP Media Drive .....                                       | 75        |

|  |           |
|--|-----------|
| <b>Bruke Windows Media Center.....</b>                               | <b>77</b> |
| Bruke Windows Media Center-funksjoner .....                          | 78        |
| Se på og ta opp TV-programmer .....                                  | 79        |
| Musikk til enhver anledning .....                                    | 80        |
| Spille av FM- eller Internett-radio.....                             | 80        |
| Dele digitale minner.....  | 80        |
| Stuen forvandles til en kinosal .....                                | 80        |
| Konfigurere Windows Media Center .....                               | 81        |
| Åpne Windows Media Center med musen.....                             | 81        |
| Åpne Windows Media Center med fjernkontrollen for Media Center ..... | 81        |
| Menylinjer i Windows Media Center .....                              | 82        |
| Navigere i Windows Media Center .....                                | 83        |
| Kontrollmenyen i Windows Media Center.....                           | 84        |
| Bruke strøminnstillingene Windows Media Center .....                 | 85        |
| Fullføre trinnene i konfigurasjonsveiviseren.....                    | 86        |
| Start-menyen i Windows Media Center .....                            | 88        |
| Elementene på Start-menyen i Windows Media Center.....               | 89        |
| Elektroniske medier.....   | 89        |
| Endre Windows Media Center-innstillinger .....                       | 90        |
| Innstillingskategoriene for Windows Media Center .....               | 90        |
| <b>Spille av CDer, DVDer og VCDer .....</b>                          | <b>93</b> |
| Bruke Musikk .....   | 93        |
| Bruke Musikk med Windows Media Center .....                          | 94        |
| Bruke musikkbiblioteket .....  | 95        |
| Legge til musikk i musikkbiblioteket .....                           | 95        |
| Legge til musikkfiler fra harddisken .....                           | 95        |
| Legge til musikkfiler fra en CD .....                                | 96        |
| Slette musikkfiler fra musikkbiblioteket .....                       | 97        |
| Bruke støttede musikkfiltyper.....                                   | 97        |
| Spille av musikkfiler i Musikk.....                                  | 98        |
| Endre innstillinger for Effekt.....                                  | 99        |
| Spille av et album i Musikk .....                                    | 100       |
| Spille av sanger i Musikk.....                                       | 100       |
| Opprette en kø i Musikk.....   | 101       |
| Finne og spille av et album i Musikk .....                           | 101       |
| Bruke Albumdetaljer.....   | 102       |
| Bruke Søk .....  | 103       |
| Søke etter musikkspor og -filer .....                                | 103       |
| Opprette en spilleliste i Musikk.....                                | 103       |
| Kopiere musikkfiler til CD i Musikk.....                             | 105       |
| Bruke Mer musikk .....   | 106       |
| Bruke radio.....   | 107       |

|   |            |
|---|------------|
| Lytte til FM-radio .....                                    | 108        |
| Konfigurere TV-signalet .....                               | 109        |
| Lytte til FM-radiostasjoner .....                           | 110        |
| Organisere og bruke forhåndsinnstilte radiostasjoner .....  | 112        |
| Bruke forhåndsinnstilte radiostasjoner .....                | 113        |
| Lytte til mer radio på Internett .....                      | 113        |
| Bruke signaler for FM-radio og TV samtidig .....            | 115        |
| Spille av musikk-CDer .....                                 | 115        |
| Spille av CDer med Windows Media Player .....               | 115        |
| Spille av DVDer .....                                       | 116        |
| Bruke lands-/regionskoder .....                             | 116        |
| Bruke DVDer i Windows Media Center .....                    | 116        |
| Spille av DVD-filmer i Windows Media Center .....           | 116        |
| Endre DVD-innstillingene .....                              | 117        |
| Endre språk for DVD-filmen .....                            | 118        |
| Endre alternativene for fjernkontroll for DVD .....         | 118        |
| Endre teksting for hørselshemmede på DVDer .....            | 119        |
| Endre lydinnstillinger for DVD .....                        | 120        |
| Spille av DVDer med Windows Media Player .....              | 120        |
| Spille av video-CDer (VCDer) .....                          | 121        |
| Spille av video-CDer (VCDer) med Windows Media Player ..... | 121        |
| <b>Brenne lyd- og dataplater .....</b>                      | <b>123</b> |
| Slette overskrivbare plater før innspilling .....           | 124        |
| Arbeide med lyd-CDer .....                                  | 124        |
| Tips for lyd-CDer .....                                     | 125        |
| Før du begynner å lage plater .....                         | 125        |
| Lage lyd-CDer .....   | 125        |
| Lage jukeboksplater .....                                   | 126        |
| Lage videoplater .....                                      | 126        |
| Kopiere plater .....  | 127        |
| Lage dataplater .....                                       | 128        |
| Lage bildeplater (lysbildefremvisning) .....                | 129        |
| Lage plateetiketter med LightScribe .....                   | 129        |
| Lage papiretiketter til plater .....                        | 131        |

|   |            |
|---|------------|
| <b>Arbeide med bilder og videoer .....</b>                    | <b>133</b> |
| Arbeide med digitale bilder .....                             | 133        |
| Vise bilder i Windows Media Center .....                      | 134        |
| Legge til bilder i Windows Media Center .....                 | 134        |
| Legge til bildefiler fra harddisken .....                     | 134        |
| Vise bilder i Windows Media Center .....                      | 135        |
| Vise bilder som en lysbildefremvisning .....                  | 135        |
| Vise en lysbildefremvisning med musikk .....                  | 136        |
| Bruke bildefilter som støttes i Windows Media Center .....    | 137        |
| Redigere bilder i Windows Media Center .....                  | 137        |
| Kompensere for røde øyne eller kontrast .....                 | 137        |
| Beskjære bilder i Windows Media Center .....                  | 138        |
| Rotere bilder .....   | 139        |
| Skrive ut bilder i Windows Media Center .....                 | 139        |
| Kopiere bilder til CDer og DVDer i Windows Media Center ..... | 140        |
| Spille av videoer i Windows Media Center .....                | 140        |
| Spille av digitale videoer .....                              | 141        |
| Bruke støttede videofilter .....                              | 142        |
| Overføre og spille inn videofiler .....                       | 142        |
| Spille inn analoge og digitale videofiler .....               | 142        |
| Lage CDer/DVDer av videofiler i Windows Media Center .....    | 143        |
| <b>Lage filmer med muvee autoProducer .....</b>               | <b>145</b> |
| Grunnleggende trinn for å lage en film .....                  | 145        |
| Bruke muvee autoProducer .....                                | 147        |
| Komme i gang .....  | 147        |
| Ta opp video fra et digitalt videokamera .....                | 148        |
| Legge til videoer .....                                       | 149        |
| Legge til bilder .....  | 151        |
| Legge til musikk .....  | 151        |
| Velge stil .....  | 152        |
| Endre innstillingene .....                                    | 152        |
| Legge til tittel og rulletekst .....                          | 153        |
| Lage filmen .....   | 154        |
| Forhåndsviser filmen .....                                    | 154        |
| Endre filmen .....  | 155        |
| Lagre filmprosjektet .....                                    | 156        |
| Ta opp filmprosjektet på en plate .....                       | 157        |
| Oppgradere muvee autoProducer .....                           | 158        |

|   |            |
|---|------------|
| <b>Se på og ta opp TV-programmer.....</b>                                     | <b>159</b> |
| Navigere i TV + filmer .....  | 159        |
| Se på TV .....  | 161        |
| Se på live TV .....   | 161        |
| Styre avspilling av TV-opptak .....   | 162        |
| Bruke fjernkontrollen i TV + filmer .....                                     | 163        |
| Bruke TV-guiden .....   | 164        |
| Bruke Windows Media Center uten TV-guiden .....                               | 165        |
| TV-guidefeil.....   | 165        |
| Vise TV-guiden .....  | 166        |
| Stille inn hvordan Windows Media Center laster ned TV-guiden .....            | 166        |
| Manuell nedlasting av TV-guiden .....   | 167        |
| Legge til et postnummer for å motta riktig TV-guide .....                     | 167        |
| Legge til manglende kanaler i TV-guiden .....                                 | 168        |
| Redigere og fjerne kanaler i TV-guiden.....                                   | 168        |
| Søke etter TV-programmer .....  | 169        |
| Søke etter TV-programmer ved hjelp av kategorier .....                        | 170        |
| Opptak av TV-programmer .....   | 171        |
| Ta opp fra TV ved hjelp av TV-guiden .....                                    | 172        |
| Ta opp programmer manuelt uten å bruke TV-guiden .....                        | 172        |
| Opptaks kvalitet og lagringsplass på harddisken .....                         | 173        |
| Se på TV-programmer som er lagret på HP Media Drive .....                     | 174        |
| Om opptak fra TV til HP Media Drive.....                                      | 175        |
| Ta opp TV-programmer til HP Media Drive.....                                  | 176        |
| Endre banen for opptak fra TV til HP Media Drive .....                        | 176        |
| Endre banen for opptak fra TV til den lokale harddisken.....                  | 177        |
| Legge til mappen for TV-opptak slik at Windows Media Center finner den.....   | 177        |
| Endre diskplass for opptak av TV-programmer.....                              | 178        |
| Oppdatere listen i TV-opptak etter at HP Media Drive er fjernet .....         | 178        |
| Systemkrav for visning av innspilte TV-programmer på andre datamaskiner ..... | 178        |
| Kopiere TV-opptak til DVD eller CD .....                                      | 179        |
| Kopieringssperre på medier.....   | 179        |
| Spille av TV-programopptak.....   | 180        |
| Spille av DVDer i Windows Media Center.....                                   | 180        |
| <b>Stikkordregister.....</b>  | <b>181</b> |



## Finne elektroniske håndbøker

Elektroniske håndbøker er tilgjengelige i mappen for brukerhåndbøker (bare på enkelte modeller).

- 1 Klikk på **Start-knappen i Windows®** på oppgavelinjen.
- 2 Klikk på **Alle programmer**.
- 3 Klikk på **Brukerhåndbøker**.
- 4 Klikk på et element for å vise eller bruke det.



---

**MERK:** Hvis det ikke finnes noen liste over håndbøker i mappen, har ikke datamaskinen noen elektroniske håndbøker.

---

## Finne håndbøker på Internett

Du kan finne håndbøker og informasjon for datamaskinen ved å gå på Internett til webområdet for kundestøtte.

- 1 Gå til **<http://www.hp.com/support>** i nettleseren.
- 2 Velg land/region og språk.
- 3 Klikk på **Support & Drivere**.
- 4 Klikk på **Se informasjon om support og feilsøking**, skriv inn modellnummeret til datamaskinen, og klikk deretter på **Søk** .
- 5 Klikk på **Manuals (Håndbøker)**.
- 6 Finn håndboken du trenger, og gjør ett av følgende:
  - Klikk på tittelen for å vise filen i Adobe Acrobat Reader (denne kan lastes ned fra siden for håndbøker, hvis den ikke allerede er installert på datamaskinen).
  - Høyreklikk på tittelen, klikk på **Lagre mål som**, angi hvor på datamaskinen du vil lagre filen, gi den nytt navn (behold filtypen PDF), og klikk deretter på **Lagre**.

## Bruke mappen Hjelp og verktøy for PCen

Informasjon om datamaskinen finner du under Hjelp og støtte på skjermen (bare på enkelte modeller). Her finner du koblinger til driveroppdateringer, tilgang til teknisk støtte og informasjon om vanlige spørsmål.

Slik åpner du Hjelp og støtte:

- Trykk på Hjelp-knappen (bare på enkelte modeller) på tastaturet.

Eller:

- Klikk på **Start-knappen i Windows** på oppgavelinjen, og klikk deretter på **Hjelp og støtte**.

## Bruke mappen Hjelp og verktøy for PCen

Mappen Hjelp og verktøy for PCen inneholder spesielle verktøy for datamaskinbrukere, for eksempel støtteinformasjon og -programmer.

Slik viser du elementene i mappen Hjelp og verktøy for PCen:

- 1 Klikk på **Start-knappen i Windows** på oppgavelinjen.
- 2 Klikk på **Alle programmer**.
- 3 Klikk på **Hjelp og verktøy for PCen**.
- 4 Klikk på et element for å vise eller bruke det.

## Bruke HP Connections eller Compaq Connections

HP Connections (HP-forbindelser) eller Compaq Connections (Compaq-forbindelser) (bare på enkelte modeller) er en Internett-basert tjeneste fra Hewlett-Packard hvor du får viktig informasjon for datamaskinen:

- Produktmeldinger
- Tips
- Spesialtilbud for datamaskinen

Det kommer inn meldinger mens du er koblet til Internett, og det vises et varsel eller en melding på skrivebordet. Det kan også komme meldinger i HP Total Care Advisor. Du kan åpne meldingene etter hvert som de kommer inn, eller lese dem senere.

De fleste støtteoppdateringene som leveres via meldinger i HP Connections eller Compaq Connections, er også tilgjengelige på webområdet for støtte under informasjonen for din datamaskinmodell.



## Få meldinger

Når du har vist eller lukket en melding, vises den ikke igjen automatisk.

Hvis du vil lese en tidligere mottatt melding, åpner du HP Connections eller Compaq Connections:

- 1 Klikk på **Start-knappen i Windows** på oppgavelinjen.
- 2 Klikk på **Alle programmer**.
- 3 Klikk på **Hjelp og verktøy for PCen**.
- 4 Klikk på **HP Connections** eller **Compaq Connections**. Vinduet for HP Connections eller Compaq Connections åpnes.
  - Hvis HP Connections eller Compaq Connections er aktivert på systemet, klikker du på **View messages (Vis meldinger)** for å vise en liste over tidligere mottatte meldinger. Hvis du vil lese en melding, dobbeltklikker du på meldingstittelen i vinduet. HP Connections eller Compaq Connections vil fortsatt være aktivt selv om du lukker dette vinduet.
  - Hvis HP Connections eller Compaq Connections ikke er aktivert på systemet, inneholder skjermbildet knappen **Activate (Aktiver)** for å aktivere tjenesten. Klikk på **Activate (Aktiver)** for å starte tjenesten og vise en liste over tidligere mottatte meldinger.

## Slå av meldinger

---

**MERK:** Du kan ikke motta meldinger i HP Connections eller Compaq Connections, inkludert viktig informasjon som gjelder bruk av datamaskinen, så lenge tjenesten er deaktivert.

---

Slik deaktiverer du tjenesten HP Connections eller Compaq Connections:

- 1 Klikk på **Start-knappen i Windows** på oppgavelinjen.
- 2 Klikk på **Alle programmer**.
- 3 Klikk på **Hjelp og verktøy for PCen**.
- 4 Klikk på **HP Connections** eller **Compaq Connections**. Vinduet for HP Connections eller Compaq Connections åpnes.
- 5 Klikk på **Choose preferences (Velg innstillinger)**, og klikk deretter på **Deactivate (Deaktiver)** for å deaktivere tjenesten. Tjenesten er deaktivert helt til du aktiverer den på nytt.

## Aktivere meldinger på nytt

Når du aktiverer tjenesten HP Connections eller Compaq Connections på nytt, kjører den alltid når du er koblet til Internett, og du mottar meldinger automatisk etter hvert som de blir tilgjengelige.

Slik aktiverer du tjenesten:

- 1 Klikk på **Start-knappen i Windows** på oppgavelinjen.
- 2 Klikk på **Alle programmer**.
- 3 Klikk på **Hjelp og verktøy for PCen**.
- 4 Klikk på **HP Connections** eller **Compaq Connections**. HP Connections eller Compaq Connections vises.
- 5 Klikk på **Activate (Aktiver)** for å aktivere tjenesten på nytt.

# Slå på datamaskinen for første gang

## Bruke datamaskinen med sikkerhet og komfort



**ADVARSEL:** Du reduserer risikoen for alvorlige skader ved å lese *Sikkerhet og komfort*. Her finner du en beskrivelse av riktig oppsett av arbeidsstasjonen, sittestilling og gode helse- og arbeidsvaner for datamaskinbrukere. Du finner også viktig sikkerhetsinformasjon om bruk av elektrisk og mekanisk utstyr.

Før du begynner å bruke datamaskinen, bør du ordne datamaskinen og arbeidsområdet slik at du får maksimalt utbytte. Du finner viktig ergonomisk informasjon i håndboken *Sikkerhet og komfort*.

- Klikk på **Start-knappen i Windows** på oppgavelinjen, klikk på **Alle programmer**, klikk på **Brukerhåndbøker**, og klikk deretter på **Sikkerhet og komfort**.

Eller:

- Skriv inn  
<http://www.hp.com/ergo>  
i adressefeltet i nettleseren, og trykk på Enter på tastaturet.

## Beskytte datamaskinen

Beskytt datamaskinen, personlige innstillinger og data mot flere farer ved hjelp av:

- Passord.
- Antivirusprogramvare.
- Brannmurprogramvare.
- Viktige sikkerhetsoppdateringer.

**MERK:** Sikkerhetsløsningene er utviklet for å virke preventivt, men det er ikke sikkert at de kan forhindre programvareangrep eller at datamaskinen blir misbrukt eller stjålet.

| Datarisiko   | Sikkerhetsfunksjon   |
|--|--|
| Ikke-godkjent bruk av datamaskin eller brukerkonto   | Brukerpassord  |
| Datavirus  | Norton Internet Security-programvare (antivirusprogram)  |
| Ikke-godkjent tilgang til data   | <ul style="list-style-type: none"> <li>■ Norton Internet Security-programvare (brannmurprogram)</li> <li>■ Microsoft® Windows Vista™ -oppdateringer</li> </ul> |
| Ikke-godkjent tilgang til installasjonsverktøy, BIOS-innstillinger og annen systemidentifikasjonsinformasjon | Administratorpassord   |
| Nåværende eller fremtidige trusler mot datamaskinen  | Viktige sikkerhetsoppdateringer fra Microsoft®   |

## Bruke passord

Et *passord* er en gruppe med tegn du velger for å sikre informasjonen på datamaskinen. Du kan angi flere forskjellige typer av passord, avhengig av hvordan du vil styre tilgangen til informasjonen. Passord kan angis i Microsoft Windows Vista -operativsystemet på datamaskinen.



**FORSIKTIG:** For å unngå å bli stengt ute fra datamaskinen bør du skrive opp alle passord du angir. Fordi passordene ikke vises når de angis, endres eller slettes, er det viktig at du skriver opp alle passord straks og oppbevarer dem på et sikkert sted.

Du kan bruke det samme passordet for flere sikkerhetsfunksjoner i Windows Vista.

Bruk følgende retningslinjer når du angir et passord:

- Et passord kan ha alle kombinasjoner av opptil åtte bokstaver og tall, og skiller ikke mellom store og små bokstaver.
- Et passord må opprettes og angis med de samme tastene. Hvis du for eksempel oppretter passordet med nummertastene på tastaturet, godkjennes ikke passordet hvis du senere prøver å skrive det med et innebygd numerisk tastatur.

**MERK:** Noen modeller har et eget numerisk tastatur som fungerer akkurat likt nummertastene på tastaturet, unntatt når det gjelder passord.

- Et passord som er opprettet i Windows Vista, må angis i Windows Vista.

Nedenfor finner du noen tips om oppretting og lagring av passord:

- Når du oppretter passord, må du følge kravene som angis i programmet.
- Skriv ned passordene, og oppbevar dem på et sikkert sted borte fra datamaskinen.
- Ikke oppbevar passordene i en fil på datamaskinen.
- Ikke bruk navnet ditt eller annen personlig informasjon som er enkel å oppdage av en utenforstående.

Tabellen nedenfor viser Windows Vista-passordene og beskriver hvilke funksjoner de har. Hvis du vil ha informasjon om hvordan du oppretter passord, kan du se "Opprette passord". Hvis du vil ha mer informasjon om Windows Vista-passord, for eksempel passord for skjermbeskyttere, kan du skrive inn *passord* i søkeboksen i Hjelp og støtte.

| Passord                            | Funksjon  |
|------------------------------------|---|
| Windows Vista-administratorpassord | Beskytter tilgang til innhold på datamaskinen på administratornivå.   |
| Windows Vista-brukerpassord        | Beskytter tilgang til en brukerkonto i Windows Vista og innholdet på datamaskinen. Det må angis når du går fra hvile- eller bortemodus. |



**FORSIKTIG: Hvis du glemmer administratorpassordet, får du ikke tilgang til installasjonsverktøyet.**

## Bruke antivirusprogramvare

Når du bruker datamaskinen for å få tilgang til e-post, nettverk eller Internett, eksponerer du den for datavirus. Datavirus kan skade og deaktivere operativsystemet, programmer eller verktøy, eller føre til at de ikke fungerer som de skal.

Antivirusprogramvare kan finne de fleste virustypene, ødelegge dem, og i de fleste tilfeller reparere eventuelle skader de har forårsaket. Hvis du vil sørge for kontinuerlig beskyttelse mot nye virus, må du holde antivirusprogramvaren oppdatert.

Norton Internet Security, som er forhåndsinstallert på datamaskinen, omfatter et antivirusprogram. Programvaren har en gratis oppdateringsperiode. Vi anbefaler sterkt at du beskytter datamaskinen mot nye virus etter gratisperioden ved å abonnere på en utvidet oppdateringstjeneste. Du får bruks- og oppdateringsinstruksjoner for Norton Internet Security og for kjøp av utvidet oppdateringstjeneste i programmet.

Slik åpner og starter du Norton Internet Security:

- 1 Klikk på **Start-knappen i Windows** på oppgavelinjen.
- 2 Klikk på **Alle programmer**.
- 3 Klikk på **Norton Internet Security**, og klikk deretter på **Norton Internet Security** på nytt.

Hvis du vil ha mer informasjon om datavirus, skriver du inn *virus* i søkeboksen i Hjelp og støtte.

## Bruke brannmurprogramvare

Når du bruker datamaskinen for å få tilgang til e-post, nettverk eller Internett, kan uautoriserte personer få tilgang til informasjon om deg, til datamaskinen og til dataene dine. Hvis du vil beskytte privatlivet, må du bruke brannmurprogramvare. Microsoft Windows Vista inneholder brannmurprogramvare som er forhåndsinstallert på datamaskinen. Norton Internet Security, som er forhåndsinstallert på datamaskinen, omfatter også et brannmurprogram.

Brannmurfunksjonene omfatter logging, rapportering og automatiske varsler for overvåkning av all innkommende og utgående kommunikasjon.

Slik åpner og starter du Norton Internet Security:

- 1 Klikk på **Start-knappen i Windows** på oppgavelinjen.
- 2 Klikk på **Alle programmer**.
- 3 Klikk på **Norton Internet Security**, og klikk deretter på **Norton Internet Security** på nytt.

Under visse forhold kan en brannmur blokkere tilgang til Internett-spill, forhindre deling av skriver eller filer på et nettverk eller blokkere godkjente e-postvedlegg. Hvis du vil løse problemet midlertidig, kan du deaktivere brannmuren, utføre oppgaven du ønsker og deretter aktivere brannmuren igjen. Hvis du vil løse problemet permanent, må du konfigurere brannmuren på nytt.

## Installere viktige sikkerhetsoppdateringer



**FORSIKTIG:** For å redusere faren for å ødelegge informasjon eller for brudd på sikkerheten og datavirus må du installere alle oppdateringer fra Microsoft med en gang du får et varsel.

Det kan være oppdateringer for operativsystemet og annen programvare som er blitt tilgjengelige etter at datamaskinen ble sendt. Last ned alle tilgjengelige oppdateringer, og installer dem på datamaskinen. Hvis du vil ha de nyeste oppdateringene for datamaskinen, klikker du på **Start-knappen i Windows** på oppgavelinjen, klikker på **Hjelp og støtte**, og deretter klikker du på **Programvare-, driver- og BIOS-oppdateringer**.

Oppdateringer for Microsoft Windows Vista og andre Microsoft-programmer sendes ut med jevne mellomrom. Du kan hente oppdateringene fra Microsofts webområde når de kommer ut. Du bør også kjøre Windows Vista Update hver måned for å installere den nyeste programvaren fra Microsoft.

## Slå på datamaskinen for første gang

Når du har fullført trinnene på installeringsoversikten, er du klar til å slå på datamaskinen.

- 1 Trykk på av/på-knappen på skjermen.
- 2 Trykk på av/på-knappen foran på datamaskinen.
- 3 Slå på høyttalerne, hvis de finnes.
- 4 Konfigurer datamaskinen ved hjelp av instruksjonene på skjermen. Hvis du blir bedt om det, må du velge land/region der du befinner deg og vente mens datamaskinen foretar de nødvendige forberedelsene. (Hvis du velger et alternativt språk, kan det ta opptil 30 minutter å angi språket på datamaskinen.)
- 5 Konfigurer Microsoft Windows Vista ved hjelp av instruksjonene på skjermen.
- 6 Følg instruksjonene på skjermen for å registre deg hos HP eller Compaq, registrere deg for oppdateringer og for å komme deg på Internett. Hvis du ikke vil konfigurere en Internett-tilkobling ennå, kan du gjøre det senere ved å starte Enkle Internett-tjenester. Se "Tilkobling til Internett".
- 7 Norton Internet Security åpnes automatisk. Følg instruksjonene på skjermen for å konfigurere dette verktøyet slik at det beskytter datamaskinen og private opplysninger.

**MERK:** Hvis du stopper installasjonsprosedyren, kan du dobbeltklikke på ikonet for **enkel installering** på skrivebordet når du er klar til å kjøre veiviseren.

# Slå av datamaskinen

For å få et best mulig resultat må du ikke slå av datamaskinen når du bruker Microsoft Windows Vista, unntatt hvis du må slå av strømmen av sikkerhetsgrunner, for eksempel for å foreta reparasjoner, installere ny maskinvare eller nye kort i datamaskinen eller for å bytte batteri.

Som et alternativ til å slå av datamaskinen, kan du låse den eller sette den i hvile- eller dvalemodus, hvis disse er tilgjengelige. Du kan angi strømstyringsalternativene slik at datamaskinen automatisk settes i hvile- eller dvalemodus.

Hvile- og dvalemodus er strømstyringsalternativer. Hvilemodus lagrer arbeidet til minnet slik at du kan fortsette raskt, lagrer arbeidet på harddisken, og går deretter til strømsparingsmodus. Under hvilemodus er datamaskinens maskinvarelampe fremdeles på, og datamaskinen er klar til å våkne opp raskt slik at du kan fortsette med arbeidet der du var. Dvalemodus lagrer systemminnet på en midlertidig fil på harddisken og slår deretter av maskinvaren.

Noen datamaskiner har også en modus for strømsparing som kalles bortemodus. I bortemodus slås skjermen av, og lyden dempes, men ellers er datamaskinen operativ. I bortemodus kan datamaskinen utføre oppgaver som å ta opp et planlagt TV-program eller streamer video- og musikkfiler til en ekstern enhet.

## Avslutte

Når du bruker Windows Vista, er det best å slå av datamaskinen uten å trykke på noen knapper på datamaskinen

---

**MERK:** Hvis du vil ha informasjon om **Start-knappen i Windows**, kan du se "Bruke Start-menyen i Windows".

---

- 1 Lukk alle åpne programmer ved å klikke på **X** øverst til høyre i hvert programvindu.
- 2 Klikk på **Start-knappen i Windows** på oppgavelinjen.
- 3 Klikk på **pilknappen** ved siden av låseknappen.
- 4 Klikk på **Avslutt**.
- 5 Slå av skjermen.

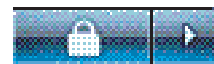

Slik slår du av skjermen etter å ha avsluttet:

- 1 Trykk på av/på-knappen på skjermen.
- 2 Trykk på av/på-knappen foran på datamaskinen.



## Bruke lås

Hvis du låser datamaskinen, kan bare du eller administratoren logge på.

- 1 Klikk på **Start-knappen i Windows** på oppgavelinjen.
- 2 Klikk på **låseknappen**.

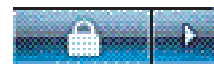

## Bruke hvilemodus

Når datamaskinen er i hvilemodus, går den til strømsparingsmodus. Skjermen er tom, som om den er slått av. Bruk av hvilemodus:

- Du sparer tid fordi du ikke må vente på at datamaskinen går gjennom den vanlige oppstartsrutinen når du slår den på igjen. Neste gang du bruker datamaskinen, er alle programmer, mapper og dokumenter som var åpne før du satte datamaskinen i hvilemodus, tilgjengelige.
- Datamaskinen kan motta fakser, hvis du konfigurerer den til å gjøre det.
- Datamaskinen kan automatisk hente e-postmeldinger og laste ned informasjon fra Internett hvis du angir dette.

Slik setter du datamaskinen i hvilemodus manuelt:

- Trykk på knappen for hvilemodus på tastaturet, hvis denne finnes.

Eller:

- 1 Klikk på **Start-knappen i Windows** på oppgavelinjen.
- 2 Klikk på **på/av-knappen**.

Eller:

- 1 Klikk på **Start-knappen i Windows** på oppgavelinjen.
- 2 Klikk på **pilkknappen** ved siden av låseknappen.
- 3 Klikk på **Hvilemodus**.

Slik aktiverer du datamaskinen fra hvilemodus.

- Trykk på hvilemodusknappen på tastaturet.

Eller:

- Trykk raskt på på/av-knappen foran på datamaskinen.

Hvis datamaskinen ikke fungerer på riktig måte når du avbryter hvilemodus, starter du datamaskinen på nytt:

- 1 Klikk på **Start-knappen i Windows** på oppgavelinjen.
- 2 Klikk på **pilkknappen** ved siden av låseknappen.
- 3 Klikk på **Start på nytt**.

Eller:

Trykk raskt på på/av-knappen foran på datamaskinen.

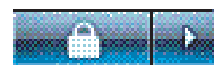
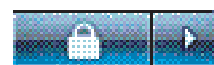

## Bruke dvalemodus

Dvalemodus er tilgjengelig som en avansert strøminnstilling. Når datamaskinen er i dvalemodus, lagrer den alt som er i minnet på harddisken, slår av skjermen og harddisken og slår seg deretter av. Når du slår på datamaskinen igjen, gjenopprettes alle programmer, mapper og dokumenter på skjermen.

Slik setter du datamaskinen i dvalemodus manuelt:

- 1 Klikk på **Start-knappen i Windows** på oppgavelinjen.
- 2 Klikk på **pilkknappen** ved siden av låseknappen.
- 3 Klikk på **Dvalemodus**, hvis denne finnes.

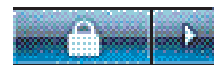

---

**MERK:** Hvis dvalemodus ikke finnes, kan du konfigurere datamaskinen slik at den går i dvalemodus automatisk. Se "Automatisk hvile-, dvale- eller bortemodus".

---

Hvis du vil avbryte dvalemodus, trykker du på på/av-knappen foran på datamaskinen.

Hvis datamaskinen ikke fungerer på riktig måte når du avbryter dvalemodus, starter du datamaskinen på nytt:

- 1 Klikk på **Start-knappen i Windows** på oppgavelinjen.
- 2 Klikk på **pilkknappen** ved siden av låseknappen.
- 3 Klikk på **Start på nytt**.

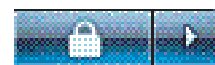

## Automatisk hvile-, dvale- eller bortemodus

Du kan konfigurere datamaskinen til å gå i hvile-, dvale- eller bortemodus automatisk når den har vært inaktiv i et bestemt antall minutter. Hvis du vil at datamaskinen skal gå i en modus automatisk, endrer du innstillingene for strømstyring.

- 1 Klikk på **Start-knappen i Windows** på oppgavelinjen.
- 2 Klikk på **Kontrollpanel**.
- 3 Klikk på **System og vedlikehold**.
- 4 Klikk på **Strømalternativer**.
- 5 Klikk på **Endre når datamaskinen er i hvilemodus**.
- 6 For hvile- eller bortemodus velger du et alternativ fra rullegardinmenyen *Sett datamaskinen i hvilemodus* og klikker på **Lagre endringer**.

*Eller:*

For dvale- eller bortemodus:

- a Klikk på **Endre avanserte strøminnstillinger**.
- b Klikk på plusstegnet (+) ved siden av Hvilemodus.
- c Klikk på et element, foreta valg, og klikk deretter på **Bruk**.
- d Klikk på **OK**.

# Starte datamaskinen på nytt

Når du starter datamaskinen på nytt, sletter den noen innstillinger og starter på nytt med operativsystemet og programvaren i minnet. Den enkleste og mest effektive måten å løse mange programvareproblemer på er å starte datamaskinen på nytt.

Det kan også være nødvendig å starte datamaskinen på nytt når du har installert nye programmer eller maskinvareenheter.

- 1 Klikk på **Start-knappen i Windows** på oppgavelinjen.
- 2 Klikk på **pilkknappen** ved siden av låseknappen.
- 3 Klikk på **Start på nytt**.

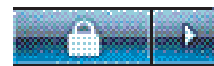

*Eller:*

Trykk raskt på på/av-knappen foran på datamaskinen.

## Tilkobling til Internett

Datamaskinen kan kobles til Internett gjennom telefonmodemet. Det finnes andre metoder for tilkobling til Internett som ikke bruker telefonmodem, for eksempel et lokalnett (LAN, local area network) eller DSL (digital subscriber line). Spør Internett-leverandøren om tilkoblingsinformasjon.

Se "Konfigurere datamaskinen" i *Start her*-håndboken for å foreta maskinvaretilkoblinger: for et modem, se "Koble til et modem" og for et nettverk, se "Konfigurere et lokalnett (LAN, Local Area Network)".

Hvis du vil koble deg til Internett, må du ha:

- En datamaskin.
- Et modem for ekstern tilkobling, et kabelmodem eller et DSL-modem for bredbåndstilkoblinger med høy hastighet. Ta kontakt med din Internett-leverandør hvis du trenger spesiell programvare eller maskinvare.
- Internett-abonnement hos en Internett-leverandør.
- En nettleser.

Slik kobler du deg til Internett:

- 1** Tegn abonnement hos en Internett-leverandør. Hvis du allerede har et Internett-abonnement, hopper du over dette trinnet og følger instruksjonene fra Internett-leverandøren.
- 2** Hvis du ikke satte opp en Internett-tjeneste under den første konfigureringen av datamaskinen, setter du den opp nå ved hjelp av Easy Internet Services.
  - a** Klikk på **Start-knappen i Windows** på oppgavelinjen.
  - b** Klikk på **Alle programmer**.
  - c** Klikk på **Easy Internet Services**.
  - d** Følg instruksjonene på skjermen for å velge en Internett-leverandør og opprette et Internett-abonnement.

---

**MERK:** Easy Internet Services inneholder en liste over Internett-leverandører. Du kan imidlertid velge en annen Internett-leverandør eller overføre en eksisterende konto til denne datamaskinen. Hvis du vil overføre en eksisterende konto, følger du instruksjonene fra Internett-leverandøren.

---

- 3** Koble til Internett. Du må koble deg til gjennom en Internett-leverandør.
  - Dobbelklikk på ikonet for Internett-leverandøren på skrivebordet, og logg deg på.
- 4** Åpne nettleseren og søk på Internett.

Du kan bruke alle typer nettlesere, og de fleste datamaskiner har Internet Explorer. Slik åpner du Internet Explorer:

  - a** Klikk på **Start-knappen i Windows** på oppgavelinjen.
  - b** Klikk på **Alle programmer**.
  - c** Klikk på **Internet Explorer**.

---

**MERK:** Hvis du har spørsmål, kan du kontakte Internett-leverandøren direkte.

---

# Registrering for programoppdateringer

Microsoft oppdaterer kontinuerlig Windows Vista-operativsystemet. Det anbefales at du ser etter, laster ned og installerer disse oppdateringene minst én gang i måneden. En måte å holde operativsystemet oppdatert på, er å bruke funksjonen for automatisk oppdatering. Når du er koblet til Internett, vil du automatisk få opp et popup-vindu fra Windows Vista Update i systemstatusfeltet hvis kritiske oppdateringer er tilgjengelige. Hvis du får en slik melding fra Windows Vista Update, tillater du nedlasting av oppdateringene. Hvis du oppdaterer systemet ukentlig, eller i det minste månedlig, går nedlastingen raskt.

Slik konfigurerer du Automatiske oppdateringer:

- 1 Klikk på **Start-knappen i Windows** på oppgavelinjen.
- 2 Klikk på **Kontrollpanel**.
- 3 Klikk på **Sikkerhet**.
- 4 Klikk på **Windows-oppdateringer**.
- 5 Klikk på **Endre innstillinger**.
- 6 Velg ønsket konfigurasjon:
  - **Automatisk (anbefales)** – Med denne standardinnstillingen kan du angi et tidspunkt for å laste ned og installere anbefalte oppdateringer automatisk.
  - **Last ned oppdateringer, men la meg velge om de skal installeres**
  - **Se etter oppdateringer, men la meg velge om de skal lastes ned og installeres**
  - **Aldri se etter oppdateringer** – Dette alternativet gjør datamaskinen mer sårbar og anbefales ikke.
- 7 Klikk på **OK**.

# Opprette brukerkontoer på den nye datamaskinen

Med brukerkontoer kan du angi de forskjellige brukernes rettigheter på datamaskinen. Du kan for eksempel angi hvilke programmer de enkelte brukerne skal ha tilgang til.

Windows Vista har tre typer brukerkontoer:

- **Administrativ**  
Kan endre kontotyper for andre brukere, passord og innstillinger for hele systemet, samt installere Windows Vista-kompatible programmer og drivere.
- **Begrenset**  
Kan ikke endre brukerinnstillinger eller passord. Brukere med begrenset konto kan muligens ikke installere eller kjøre visse programmer.  
Kan endre bildet for begrenset konto, og opprette, redigere eller slette passordet for kontoen.

- Gjest  
Kan ikke endre brukerinnstillinger eller passord.  
Brukere med gjestekontoer har ikke tilgang til filer, mapper og innstillinger som er passordbeskyttet.

Det finnes både fordeler og ulemper med å opprette flere brukerkontoer på én datamaskin.

- Fordeler med flere brukerkontoer:
  - Mulighet til å opprette individuelle brukerinnstillinger
  - Mulighet til å begrense tilgang til programmer for bestemte brukere
- Ulemper med flere brukerkontoer:
  - Større bruk av minne (RAM)
  - Flere midlertidige Internett-filer å fjerne under diskopprydding
  - Mer sikkerhetskopiering av data
  - Virusskanningen tar lengre tid

## Opprette passord

Ved hjelp av passord kan du beskytte datamaskinen og informasjonen mot uautorisert tilgang, og de hjelper deg med å sikre at informasjon forblir privat og ligger trygt. Bruk listen nedenfor som en veiledning når du skal velge passord:

- Velg et passord som er enkelt for deg å huske, men vanskelig å gjette for andre.
- Velg et langt passord (minst seks tegn).
- Bruk en kombinasjon av store og små bokstaver, tall og symboler.
- Unngå personlig informasjon som andre enkelt kan gjette, som for eksempel fødselsdager, barns navn eller telefonnumre.
- Ikke skriv ned passordene hvis du ikke oppbevarer dem på et sikkert sted borte fra datamaskinen.

# Retningslinjer for installering av programmer og maskinvareenheter

Etter at du har konfigurert datamaskinen, kan det hende at du vil installere flere programmer eller maskinvareenheter. Følg disse viktige retningslinjene:

- Opprett først et gjenopprettingspunkt ved hjelp av programmet Systemgjenoppretting for Microsoft.
  - a Klikk på **Start-knappen i Windows** på oppgavelinjen.
  - b Klikk på **Kontrollpanel**.
  - c Klikk på **System og vedlikehold**.
  - d Klikk på **Sikkerhetskopierings- og gjenopprettingscenter**.
  - e Klikk på **Opprett gjenopprettingspunkt eller endre innstillinger**.
  - f I kategorien Systembeskyttelse klikker du på **opprett** i vinduet for systemegenskaper. Følg instruksjonene på skjermen.

*Gjenopprettingspunktet* er en informasjonskopi av datamaskininnstillingene. Hvis du bruker Systemgjenoppretting, er du sikker på at du har et stabilt sett med innstillinger du kan bruke. Hvis du vil ha informasjon om Systemgjenoppretting, kan du gå til Microsofts webområde på: **<http://www.microsoft.com/worldwide>**

- Velg programmer som er kompatible med datamaskinen. Kontroller kravene til operativsystem, minne og andre krav som er angitt for det nye programmet.
- Installer den nye programvaren i henhold til instruksjonene fra programvareprodusenten. Hvis du trenger hjelp, kan du se i produsentens dokumentasjon eller kundeserviceinformasjon.
- Når det gjelder antivirusprogrammer, må du avinstallere det eksisterende programmet før du installerer det på nytt eller installerer et nytt antivirusprogram.

---

**MERK:** Bruk bare lisensiert, original programvare. Installering av kopierte programmer kan være ulovlig, og kan føre til usikker installasjon eller virusinfisering av datamaskinen.

---

# Overføre filer og innstillinger fra den gamle til den nye datamaskinen

Du kan kopiere filer fra den gamle til den nye datamaskinen ved hjelp av for eksempel CDer, DVDer, minnepinner eller Personal Media Drive. Du kan også kopiere noen innstillinger, for eksempel nettlesefavoritter og adressebøker, ved hjelp av Windows Easy Transfer-programvare.

For mer informasjon:

- 1 Klikk på **Start-knappen i Windows** på oppgavelinjen.
- 2 Klikk på **Hjelp og støtte**.
- 3 Skriv inn *overføre filer* i søkeboksen.
- 4 Klikk på oversiktsartikkelen **Overfør filer og innstillinger fra en annen datamaskin**. Denne informasjonen beskriver en Microsoft-løsning for å flytte filene dine til den nye datamaskinen.

## Bruke HP Total Care Advisor-programvare

HP Total Care Advisor er et skrivebordsverktøy du bruker til å overvåke og få tilgang til informasjon om systemets tilstand på viktige områder. HP Total Care Advisor har fire hovedområder:

- PC Health & Security gir en instrumentbordvisning av status på viktige områder på datamaskinen.
- PC Action Center mottar meldinger og varsler som informerer deg om endringer i datamaskinens helsetilstand.
- PC Help gir enkel tilgang til hjelp og støtteinformasjon for datamaskinen.
- Products Showcase inneholder en liste over produkter og tjenester som er tilgjengelige for datamaskinen, og viser sammenlignende innkjøpsinformasjon om disse produktene og tjenestene.

Slik åpner du HP Total Care Advisor:

- 1 Klikk på **Start-knappen i Windows** på oppgavelinjen.
- 2 Klikk på **Alle programmer**.
- 3 Klikk på **HP Total Care Advisor**.



# Bruke tastaturet

Datamaskinen kan være utstyrt med et standardtastatur eller et trådløst tastatur. Tastaturet er det viktigste verktøyet for å angi tekst og kommandoer for datamaskinen.

Et standardtastatur kobles til tastaturkontakten bak på datamaskinen.

Et trådløst tastatur (bare på enkelte modeller) bruker en mottaker/sender i stedet for en kabelkontakt til å kommunisere med datamaskinen. En lampe på mottakeren angir mottakeraktivitet.

## Identifisere tastaturfunksjoner

Tastaturet har en rekke standardknapper, indikatorlamper og spesialknapper (bare på enkelte modeller). Det er ikke sikkert tastaturet du bruker, er likt illustrasjonene.

### Alfanumeriske taster

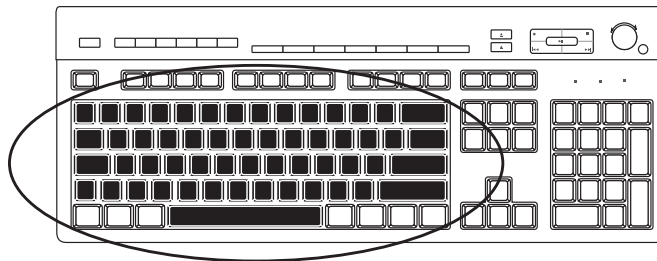

De alfanumeriske tastene er hovedtastene på en standard skrivemaskin.

## Funksjonstaster

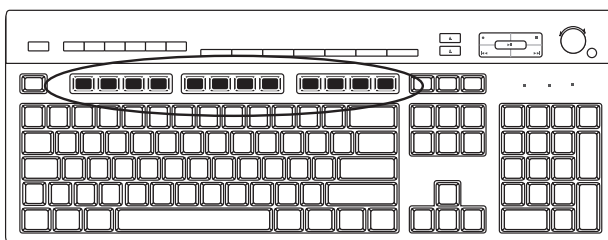

Funksjonstastene, som finnes over hovedtastene, er merket F1 til F12. De fleste funksjonstastoperasjonene varierer fra program til program. F1 og F3 er alltid tilgjengelige.

- Trykk på F1 for å vise et hjelpevindu for programmet du bruker.
- Trykk på F3 for å vise et søkevindu.

## Redigeringstaster

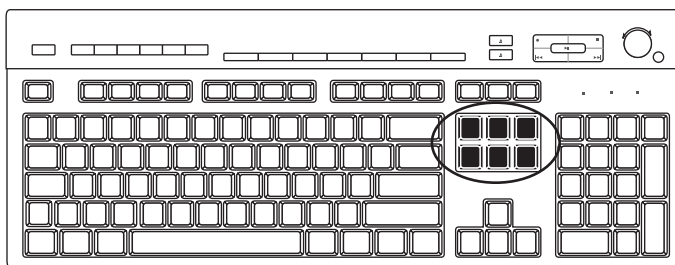

Redigeringstastene er Insert, Home, Page Up, Delete, End og Page Down. Bruk disse tastene til å sette inn og slette tekst, og flytte markøren raskt rundt på skjermen. Redigeringstastene fungerer forskjellig i ulike programmer.

## Piltaster

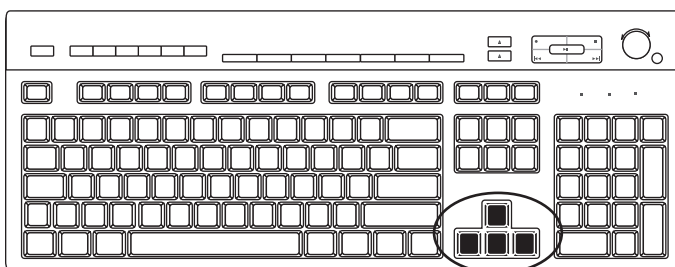

Piltastene er kontrollere for å flytte opp, ned, til høyre og til venstre. Du kan bruke disse tastene i stedet for musen til å flytte markøren for navigering på en Web-side, i et dokument eller i et spill.

## Numeriske taster

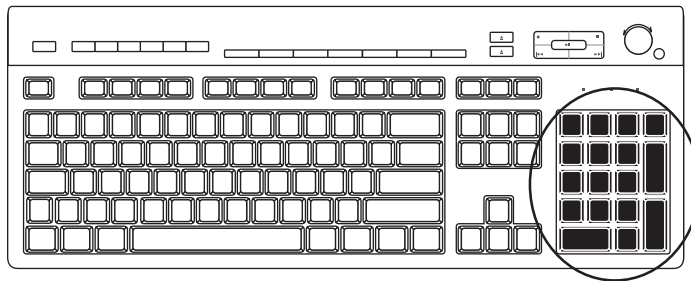

Trykk på Num Lock-tasten for å slå på og av talltastfunksjonene.

- Når Num Lock-lampen på tastaturet er på, fungerer talltastene på samme måte som talltastene og regnefunksjonene på en vanlig kalkulator.
- Når Num Lock-lampen på tastaturet ikke lyser, er talltastene piltaster som brukes til å flytte markøren eller til å spille.

## Tastaturindikatorer

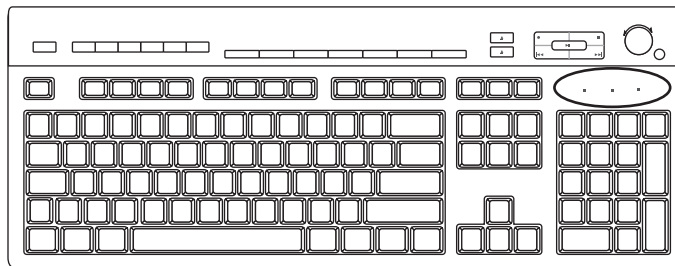

Hver tastaturindikator er en lampe som er merket med navnet eller ikonet for status.

| Ikon | Navn        | Beskrivelse  |
|------|-------------|--|
| 1    | Num Lock    | Når lampen lyser, er numeriske taster låst som talltaster og aritmetiske funksjoner. |
| A    | Caps Lock   | Når lampen lyser, er alfanumeriske taster låst til store bokstaver.                  |
| ↓    | Scroll Lock | Når lampen lyser, er blafunksjonen låst.   |

## Spesialknapper på tastaturet

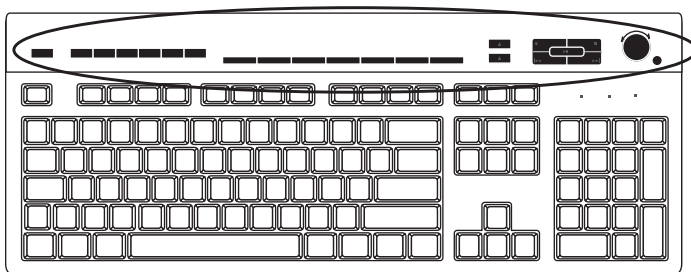

Det finnes spesialknapper øverst på tastaturet (bare på enkelte modeller). Ved hjelp av disse knappene kan du betjene en CD- eller DVD-spiller, styre høyttalervolumet, koble deg til Internett eller få rask tilgang til bestemte funksjoner. (Noen tastaturmodeller har noen av disse spesialknappene til venstre for hovedtastene, noen har ikke Internett-knapper, og noen bruker et annet oppsett øverst til høyre.)

## Identifisere spesialknapper på tastaturet











Det er ikke sikkert at tastaturet har alle knappene på listen.

---

**MERK:** Antallet, plasseringen og merkingen av knappene varierer fra modell til modell.















---

### Tilgangsknapper

| Ikon   | Funksjon                | Beskrivelse  |
|--|-------------------------|--|
|   | Hvilemodus              | Aktiverer eller deaktiverer datamaskinens strømsparingsmodus. Det kan ta 10–30 sekunder før skjermbildet kommer tilbake. |
|   | Bruker                  | Veksler mellom datamaskinbrukere.  |
|    Eller:  | Informasjon             | Åpner Hjelp og støtte.   |
|  Eller:    | Bilder<br>(fotografier) | Åpner et bildeprogram. Kan omkonfigureres.   |
|  Eller:    | Musikk                  | Åpner et musikkprogram. Kan omkonfigureres.  |
|   | Video                   | Åpner et videoprogram. Kan omkonfigureres.   |

| Ikon  | Funksjon               | Beskrivelse (fortsett)  |
|---|------------------------|---|
|    | Internett              | Åpner nettleseren. Kan omkonfigureres til å åpne et hvilket som helst webområde eller program.                  |
|    | Søk                    | Åpner en side for søk på Internett. Kan omkonfigureres til å åpne et hvilket som helst webområde eller program. |
|  Eller:   | E-post                 | Åpner e-postprogrammet. Kan omkonfigureres til å åpne et hvilket som helst webområde eller program.             |
|  Eller:   | HP Club                | Brukes til å koble til HPs webområde.   |
|  Eller:   | Compaq<br>Min Presario | Brukes til å koble til Compaqs webområde.   |
|  Eller:   | Shopping               |   |
|  Eller:   | Sport                  |   |
|  Eller:   | Økonomi                |   |
|  Eller:  Eller:  | Koble til Internett    | Går til populære webområder. Kan omkonfigureres til å åpne et område eller program.                             |
|  Eller:  Eller:  | Søk                    |   |
|  Eller:   | Chat                   |   |
|    | Underholdning          |   |
|    | Tilbud                 |   |
|    | Kalkulator             | Åpner kalkulatoren. Kan omkonfigureres.   |

## Mediekontroll eller avspillingsknapper

| Ikon  | Merking              | Beskrivelse   |
|---|----------------------|---|
|    | Løs ut 1 og Løs ut 2 | Åpner og lukker øvre og nedre optiske stasjon.  |
|    | Reg                  | Starter innspilling til valgt medium.   |
|    | Stopp                | Stopper medium.   |
|    | Spill av / pause     | Spiller av medium eller stanser medium midlertidig.   |
|    | Forrige              | Spoler medium tilbake.  |
|    | Neste                | Spoler medium fremover.   |
| <br><br><br> Eller:<br> Eller:<br> | Volum                | <p>Volumknapper for høyttalervolum: Drei med klokken for å øke høyttalerevolumet, og mot klokken for å redusere volumet.</p> <p><b>MERK:</b> Du kan dreie på volumknappen selv etter at du har nådd maksimalt volum.</p> <p>VolOpp- og VolNed-knappene styrer høyttalervolumet: Trykk på VolOpp-knappen for å øke volumet og VolNed-knappen for å redusere det.</p> |
|   Demp<br>Eller:   | Demp                 | Slår av og på lyden til høyttalerne.  |

## Tilpasse tastaturknappene

Du kan tilpasse noen av spesialknappene på tastaturet (bare på enkelte modeller) slik at de åpner ulike programmer eller filer, eller går til de webområdene du liker best.

- 1 Klikk på **Start-knappen i Windows** på oppgavelinjen.
- 2 Klikk på **Kontrollpanel**.
- 3 Klikk på **Maskinvare og lyd**, hvis dette finnes.
- 4 Klikk på **Tastatur**.
- 5 Klikk på kategorien **Knapper**, og dobbeltklikk på knappen du vil endre.
- 6 For konfigurering av knapper klikker du på **nedpilen** til høyre for listen og velger en knappeegenskap, for eksempel **Kompleks ekstern side med etikett** eller **Enkel lokal fil med etikett**.
- 7 Angi en visningsetikett og adresseinformasjonen. For en webside angir du URL-adressen.
- 8 Klikk på **OK**.
- 9 Klikk på **Bruk** i kategorien Knapper.
- 10 Gjenta trinn 5 til og med 9 for alle knappene du vil tilpasse.
- 11 Klikk på **OK** for å avslutte.

---

**MERK:** Klikk på **Bruk standard** i kategorien Knapper for å gjenopprette alle Internett-knappene til fabrikkinnstillingene.

---

## Tastatursnarveier

Tastatursnarveier er kombinasjoner av taster du trykker på samtidig for å utføre bestemte handlinger. Fra Windows Vista-skrivebordet kan du for eksempel trykke på Alt-tasten, Ctrl-tasten og S-tasten (bokstaven S) for å vise støtteinformasjon for datamaskinen (inkludert modellnummer, serienummer og service-ID). Denne tastekombinasjonen angis som Alt+Ctrl+S. I Windows Vista trykker du på Ctrl+C for å kopiere et element du har merket eller valgt, Ctrl+V for å lime inn et kopiert element eller på Ctrl+Z for å angre den forrige handlingen. Disse snarveiene utfører de samme handlingene som du kan utføre via menyer, men sparer deg tid og museklikk.





# Bruke musen

Datamaskinen leveres med en mus som brukes til å styre markøren (pekeren) på Windows Vista-skrivebordet. Musen bruker en kule eller optikk (et lys og en sensor) for å føle bevegelse, noe som fører til at markøren på skjermen beveger seg. Bruk musen på en flat overflate.

---

**MERK:** Den optiske musen fungerer ikke på glassflater, gjennomsiktige eller reflekterende underlag.

---

En *trådløs mus* (bare på enkelte modeller) er en optisk mus som bruker en mottaker/sender i stedet for en kabelkontakt til å kommunisere med datamaskinen. En lampe på mottakeren angir mottakeraktivitet.

---

**MERK:** Den trådløse musen går inn i hvilemodus når den ikke har vært i bruk på 20 minutter. Klikk med en av knappene på musen for å "vekke" den. (Den trådløse musen "våkner" ikke av at du beveger på den.)

---

## Bruke museknappene

Musen har to eller tre knapper på toppen:

- Klikk på venstre museknapp (**A**) for å plassere markøren eller å velge et element.
- Klikk på høyre museknapp (**C**) for å vise en meny med kommandoer for elementet du har klikket på.
- På enkelte modeller kan du bruke hjulknappen (**B**) i midten til å rulle og panorere.

---

**MERK:** Musen kan se annerledes ut enn den som vises her.

---

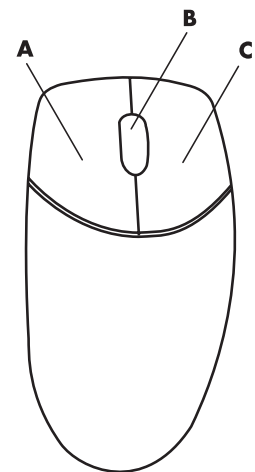

Disse betingelsene gjelder for bruk av musen:

- *Klikk* betyr at du trykker på og slipper venstre museknapp én gang.
- *Dobbeltklikk* betyr at du klikker på venstre museknapp raskt to ganger etter hverandre.
- *Høyreklikk* betyr at du trykker på og slipper høyre museknapp én gang.

Du merker et element ved å klikke på det.

Hvis du vil merke sekvensielle elementer i en liste eller gruppe, klikker du på det første elementet på listen og holder nede Skift-tasten på tastaturet mens du klikker på det siste elementet.

Hvis du vil merke elementer som ikke er sekvensielle, klikker du på det første elementet, og deretter trykker og holder du nede Ctrl-tasten på tastaturet mens du klikker på de andre elementene.

Du kan bytte funksjonen for venstre og høyre knapp for venstrehendte brukere. Se "Bytte museknappfunksjoner".

## Bla

Klikk med venstre museknapp for å plassere markøren i et dokument, og gjør deretter følgende:

- Hvis du vil bla til begynnelsen av et dokument, ruller du hjulknappen oppover (bort fra deg).
- Hvis du vil bla til slutten av et dokument, ruller du hjulknappen nedover (mot deg).

## Automatisk rulling

- 1 Plasser markøren hvor som helst i dokumentet, og trykk på hjulknappen én gang. Det vises et ikon for den automatiske rullefunksjonen.
- 2 Flytt musen i den retningen du vil bla. Jo lengre du flytter musen fra utgangspunktet, desto raskere blir du i dokumentet.
- 3 Når du vil slutte å rulle automatisk, trykker du på hjulknappen på nytt.



---

**MERK:** Automatisk rulling fungerer ikke i alle programmer.

---

## Panorering

- 1 Plasser markøren hvor som helst i dokumentet, og trykk på hjulknappen og hold den nede.
- 2 Flytt musen sakte i den retningen du vil panorere. Jo lengre du flytter musen fra utgangspunktet, desto raskere panorerer du i dokumentet.
- 3 Når du vil avslutte panoreringen, slipper du hjulknappen.

---

**MERK:** Panorering fungerer bare hvis det vannrette rullefeltet i vinduet er aktivt. Panorering fungerer ikke i alle programmer.

---

## Bytte museknappfunksjoner

Slik bytter du funksjonene for venstre og høyre knapp for venstrehendte brukere:

- 1 Klikk på **Start-knappen i Windows** på oppgavelinjen.
- 2 Klikk på **Kontrollpanel**.
- 3 Klikk på **Maskinvare og lyd**, hvis dette finnes.
- 4 Klikk på **Mus**.
- 5 Klikk på kategorien **Knapper**, og merk av for **Bytt om primær- og sekundærknapper**.
- 6 Klikk på **Bruk** (med den nye primærknappen) og deretter på **OK**.

## Endre hastighet til musepekeren

Slik endrer du hastigheten til markøren på skjermen i forhold til musens bevegelse:

- 1 Klikk på **Start-knappen i Windows** på oppgavelinjen.
- 2 Klikk på **Kontrollpanel**.
- 3 Klikk på **Maskinvare og lyd**, hvis dette finnes.
- 4 Klikk på **Mus**.
- 5 Klikk på kategorien **Pekeralternativer**.
- 6 Under *Bevegelse* bruker du glidekontrollen til å justere pekerhastigheten.
- 7 Klikk på **Bruk** og deretter på **OK**.



# Bruke fjernkontrollen for Windows Media Center

## (Bare på enkelte modeller)

**MERK:** Fjernkontrollen er inkludert bare med enkelte modeller. Funksjoner og plassering kan variere.

Fjernkontrollen er laget for bruk sammen med Windows Media Center. Du kan bruke fjernkontrollen sammen med Windows Media Center for å spille av CDer og DVDer, vise bilder og mye mer.

Med denne fjernkontrollen kan du navigere i Windows Media Center-vinduene på datamaskinen på samme måte som du bruker TVens fjernkontroll til å navigere blant kabel-TV-valg, eller til å styre filmavspilling fra en videospiller eller DVD-spiller.

## Med fjernkontrollen kan du:

- Navigere i og styre alle Windows Media Center-vinduene.
- Styre skjermbildet.
- Aktivere og deaktivere hvilemodus på datamaskinen.
- Slå av datamaskinen eller starte den på nytt.
- Logge av Windows Media Center eller bytte bruker.
- Få tilgang til tekst-TV-menyer mens du ser på live TV.

## Du kan ikke bruke fjernkontrollen til å:

- Navigere på skrivebordet i Windows eller styre programmer utenfor Windows Media Center.
- Fjernstyre en videospiller, en DVD-spiller eller et stereoanlegg.
- Slå av eller på en TV som er koblet til datamaskinen (bare enkelte modeller).
- Slå på datamaskinen.

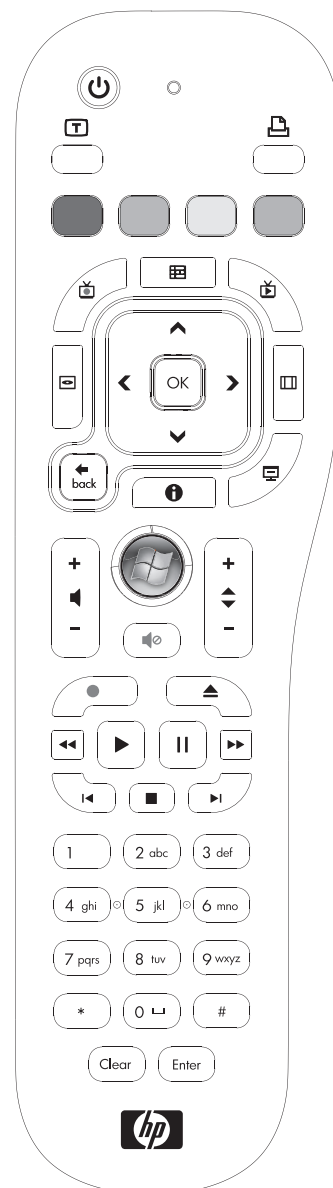

# Oversikt over knappene på fjernkontrollen

- 1 On/Off (Sleep)** – Aktiverer og deaktiverer strømsparende hvilemodus på datamaskinen. Datamaskinen blir ikke slått av.
- 2 Teletext** – Slår av og på tekst-TV i modusen for live TV. Tekst-TV-siden vil enten erstatte bildet fra live TV eller vises over det. TV-lyden vil fortsatt være tilgjengelig.
- 3 Grønn** – Åpner en meny for tekst-TV.
- 4 Rød** – Åpner en meny for tekst-TV.
- 5 Guide** – Åpner TV-guiden.
- 6 Recorded TV** – Åpner TV-opptak-vinduet, hvor det finnes en oversikt over TV-programmer som er tatt opp.
- 7 Piler** – Flytter markøren for å navigere og velge handlinger i alle Windows Media Center-vinduene.
- 8 DVD Menu** – Åpner Spill av DVD-vinduet i Windows Media Center eller åpner hovedmenyen til DVD-filmen hvis det finnes en slik meny.
- 9 Back** – Går tilbake til det foregående vinduet i Windows Media Center.
- 10 i (More information)** – Viser tilgjengelig informasjon om den valgte mediefilen og viser andre menyer.
- 11 Start** – Åpner hovedmenyen i Windows Media Center.
- 12 Volume** – Øker (+) og senker (-) lydnivået.
- 13 Mute** – Slår av lyden på datamaskinen. Ordet *Mute (Demp)* vises når lyddempingen er slått på.
- 14 Record** – Tar opp et valgt TV-program og lagrer det på harddisken.
- 15 Play** – Spiller av det valgte mediet.
- 16 Rewind** – Spoler mediet tilbake med tredoblet hastighet.
- 17 Skip backward** – Spoler mediet sju sekunder bakover eller til begynnelsen av et musikkspor eller DVD-kapittel.

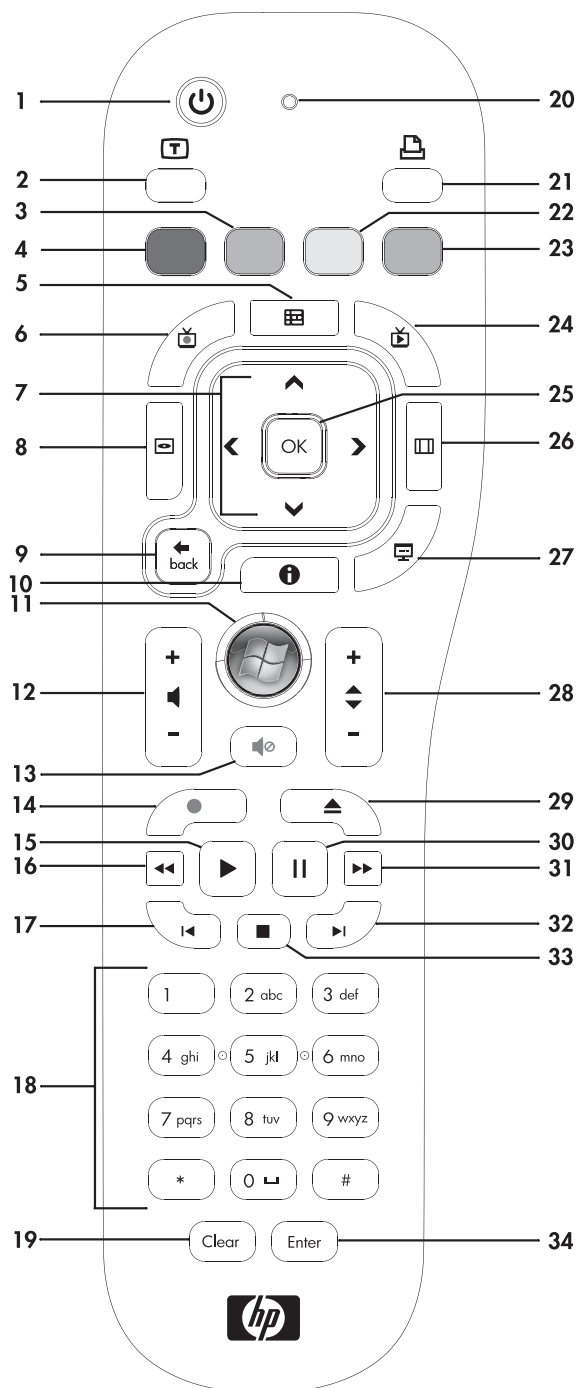

- 
- 18 0 til 9, #, \*** – Skriver inn tekst og tall i en søke- eller tekstboks i Windows Media Center. Hver gang du trykker på en tallknapp, vises et nytt tegn. Trykk på Enter-knappen for å velge et tegn.
- 
- 19 Clear** – Sletter det siste tegnet som ble skrevet inn.
- 
- 20 LED** – Aktivitetsindikatorlampe. Denne LED-lampen viser at fjernkontrollen sender ut et signal når du trykker på en knapp.
- 
- 21 Print** – Skriver ut et element i Windows Media Center.
- 
- 22 Gul** – Åpner en meny for tekst-TV.
- 
- 23 Blå** – Åpner en meny for tekst-TV.
- 
- 24 Live TV** – Viser live TV i full skjermstørrelse. Flytter et TV-program forover til slutten av pausebufferen, og gjenopptar visningen av live TV.
- 
- 25 OK** – Velger den ønskede handlingen eller det ønskede valget i vinduet og fungerer på samme måte som Enter-knappen.
- 
- 26 Aspect** – Endrer skjermbildets størrelsesforhold. Zoomer inn på bildet tre ganger og går deretter tilbake til størrelsesforholdet som dekker hele skjermen.
- 
- 27 Slide Show** – Viser en lysbildefremvisning av alle bildene på harddisken.
- 
- 28 CH/PG opp (+) og ned (-)** – Bytter TV-kanal eller blar sidevis opp og ned, avhengig av de tilgjengelige alternativene. Går til det neste DVD-kapitlet.
- 
- 29 Eject** – Løser ut CD- eller DVD-stasjonen.
- 
- 30 Pause** – Stopper avspillingen av lyd- og videospor og live TV eller TV-opptak midlertidig.
- 
- 31 Fast Forward** – Spoler mediet fremover med tredoblet hastighet.
- 
- 32 Skip Forward** – Hopper 30 sekunder fremover i mediet under videoavspilling eller live TV, eller hopper ett musikkspor eller DVD-kapittel fremover.
- 
- 33 Stop** – Stopper avspillingen av det gjeldende mediet.
- 
- 34 Enter** – Velger ønsket handling, meny eller alternativ i et vindu.
- 

**MERK:** Fjernkontrollen bruker to AA-batterier. Fjernkontrollen kan brukes opptil 8 meter fra fjernkontrollsensoren. Kontroller at det ikke er noe som blokkerer banen mellom fjernkontrollen og fjernkontrollsensoren.

---

**MERK:** Slå av skjermen og demp volumet hvis du for eksempel har planlagt et opptak midt på natten og ikke ønsker å bli forstyrret. Datamaskinen går ikke automatisk i hvilemodus hvis Windows Media Center er åpent. Vi anbefaler at du lukker Windows Media Center før du aktiverer hvilemodus manuelt.

---

**MERK:** Hvis datamaskinmodellen ikke har TV-mottaker, vil noen av knappene på fjernkontrollen være inaktive.

---

## Knapper for tilgang til tekst-TV

### (Bare på enkelte modeller)

Tekst-TV kringkastes gratis, men det forutsetter at TVen har en dekoder for tekst-TV. Du får tilgang til tekst-TV og alle funksjonene som tilbys, via TVen og fjernkontrollen for Windows Media Center.

Selv om informasjonen nedenfor gir en generell oversikt over bruk av tekst-TV med de fleste TV-apparater, kan funksjonene variere, avhengig av produsent og modell. Du finner spesifikk informasjon for TV-modellen du har, i dokumentasjonen som fulgte med TV-apparatet.

Tekst-TV består av gratis informasjon som nyheter, sport, økonominyheter, oppskrifter, oversikter over underholdningstilbud, reklame for feriereiser, musikk- og TV-anmeldelser, tilleggsinformasjon for enkelte TV-programmer og temaer for fjernsynsapparater som kan vise slike sider. Tekst-TV-knappene brukes også til ISDB-datafunksjoner (Integrated Services Digital Broadcasting).

Tekst-TV-sidene kringkastes i en skjult del av fjernsynssignalet, som dekodes av TV-apparatet. Du får tilgang til tekst-TV-sider ved hjelp av tresifrede numre. De fleste kanaler bruker side 100 som startside.

Tekst-TV-knappene som beskrives nedenfor, brukes til å åpne de fleste tekst-TV-sidene. Hver tekst-TV-side har et unikt, tresifret sidetall. Du får tilgang til alle sidene ved å taste inn nummeret ved hjelp av tallknappene på fjernkontrollen.

Bruk pil opp og pil ned til å navigere til de forskjellige tekst-TV-sidene.

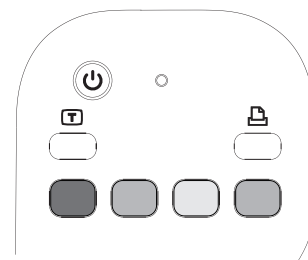

| Knapp                   | Funksjon  |
|-------------------------|---|
| <b>Tekst-TV (tekst)</b> | Knapp som brukes til å veksle mellom å slå tekst-TV på og av. Denne knappen åpner side 100, som vanligvis er startside. Tekst-TV-siden dekker hele skjermen på TV-apparatet eller i Windows Media Center, men lyden er fortsatt tilgjengelig. Trykk på denne knappen én gang til for å gå tilbake til vanlig visning på TV-apparatet eller i Windows Media Center. På noen skjermer kan tekst-TV vises over bildet som vises på skjermen. |
| <b>Rød</b>              | Åpner den røde Fasttext-snarveiskoblingen når skjermen er i tekst-TV-modus.   |
| <b>Grønn</b>            | Åpner den grønne Fasttext-snarveiskoblingen når skjermen er i tekst-TV-modus.   |
| <b>Gul</b>              | Åpner den gule Fasttext-snarveiskoblingen når skjermen er i tekst-TV-modus.   |
| <b>Blå</b>              | Åpner den blå Fasttext-snarveiskoblingen når skjermen er i tekst-TV-modus.  |



## Om fjernkontrollen

Bruk fjernkontrollen til å åpne Windows Media Center-programmet, og bruk den til å se på TV, ta opp TV-programmer, spille av TV-programmer som er tatt opp tidligere, og spille av musikk, filmer og video.

Når du skal åpne Windows Media Center med fjernkontrollen, retter du den bare mot fjernkontrollsensoren og trykker på Start-knappen for Windows Media Center. 🌐

Bruk fjernkontrollen maksimalt 8 meter fra fjernkontrollsensoren og innenfor en vinkel på maksimalt 22,5 grader (totalt 45 grader) fra sentrum på fjernkontrollsensoren.

---

**MERK:** Bruk alkaliske batterier i fjernkontrollen.

---

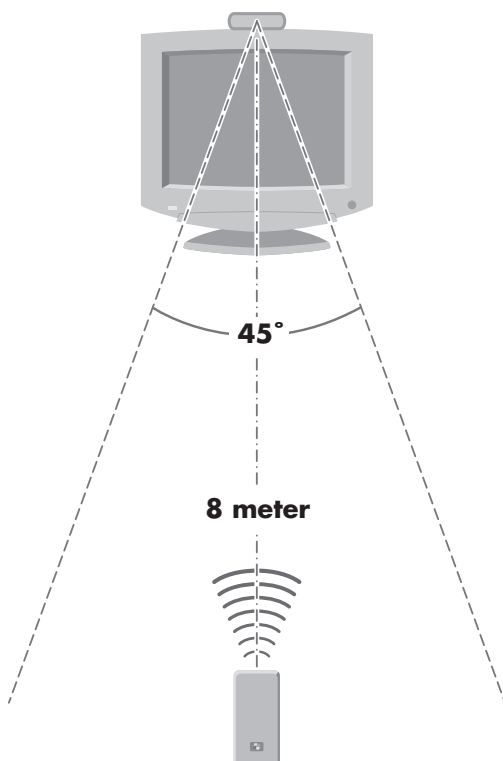

# Feilsøking for fjernkontrollen

Hvis fjernkontrollen ikke virker:

- Kontroller at batteriene i fjernkontrollen ikke er tomme, og at de er satt inn riktig.
- Kontroller at fronten på fjernkontrollsensoren (den infrarøde mottakeren) ikke er blokkert.
- Bruk fjernkontrollen innenfor en vinkel på maksimalt 45 grader og mindre enn 8 meter fra sensoren.
- Hvis du har trykket på en knapp, og denne kommandoen gjentar seg eller knappen henger seg fast, må du koble fjernkontrollsensoren fra USB-kontakten, vente 1 minutt, og deretter koble den til igjen. Prøv å endre belyningsforholdene i rommet, eller flytt på fjernkontrollsensoren hvis dette fortsetter.
- Trykk på Enter-knappen på fjernkontrollen etter at du har skiftet kanal.
- Rett fjernkontrollen mot fjernkontrollsensoren og trykk på en knapp. Et svakt rødt lys skal tennes på fjernkontrollsensoren. Hvis lyset tennes, ligger feilen sannsynligvis i Windows Media Center-programvaren. Lukk Windows Media Center, start datamaskinen på nytt, og åpne deretter Windows Media Center igjen.
- Hvis fjernkontrollen virker i Windows Media Center, men ikke skifter kanaler, må du omkonfigurere programvareinnstillingene i Windows Media Center for kabel-set-top-boksen eller satellittmottakeren.

## Fjernkontrollsensoren mottar ikke signal fra fjernkontrollen

Hvis det ikke vises et svakt rødt lys når du retter fjernkontrollen mot fjernkontrollsensoren og trykker på OK-knappen, kan du prøve følgende:

- 1 Klikk på **Start-knappen i Windows** på oppgavelinjen, høyreklikk på **Datamaskin**, og velg deretter **Egenskaper**.
- 2 Klikk på **Enhetsbehandling**.
- 3 Klikk på plusstegnet (+) ved siden av Universal seriell busskontroller.
- 4 Hvis *eHome infrarød mottaker* er oppført under Universal seriell busskontroller, registrerer Windows den infrarøde mottakeren på riktig måte. Hvis den ikke står på listen, går du videre til neste trinn.
- 5 Koble enden på USB-kabelen på fjernkontrollsensoren fra datamaskinen, og koble den til den samme USB-porten.
- 6 Koble fra alle andre USB-enheter, la fjernkontrollsensoren være koblet til, og start datamaskinen på nytt. Koble til andre USB-enheter når fjernkontrollsensoren vises i Enhetsbehandling-vinduet.

# Innføring i programvaren på datamaskinen

Bruken av datamaskinen styres av to typer programvare:

- Microsoft Windows Vista-operativsystemet viser skrivebordet på skjermen og styrer datamaskinens maskinvare, tilleggsutstyr og programvare.
- Programmene utfører bestemte funksjoner, for eksempel tekstbehandling.

Programvaren som leveres med datamaskinen, kan variere etter de ulike modellene og etter land/region.

## Lære mer om programvare

Du finner mer informasjon om bruk av programvare og om Microsoft Windows Vista-operativsystemet i denne håndboken og i Hjelp på skjermen. For Microsoft Windows Vista kan du også åpne Hjelp og støtte, som er innebygd.

- Trykk på hjelpknappen (merket med et spørsmålstegn) på tastaturet (bare på enkelte modeller).

*Eller:*

- Klikk på **Start-knappen i Windows** på oppgavelinjen, og klikk deretter på **Hjelp og støtte**.

Hvis du trenger hjelp til bestemt programvare, se Hjelp på skjermen i programmet.

## Bruke skrivebordet

*Skrivebordet* er arbeidsområdet som vises på skjermen. Her finner du oppgavelinjen langs den ene kanten og snarveisikoner som gjør det enkelt å finne det du trenger.

Oppgavelinjen viser **Start-knappen i Windows**, en knapp for hvert vindu som er åpent, slik at du kan veksle mellom programmer, og systemstatusfeltet, der du blant annet kan se hva klokken er.

Et *snarveisikon* er et lite bilde som du klikker på for å åpne en mappe eller starte et program. Et ikon på skrivebordet som utfører en spesialfunksjon, er for papirkurven, som samler opp filene og snarveiene du sletter. Når du tømmer papirkurven, slettes filene og snarveiene for godt. Du kan gjenopprette elementer fra papirkurven helt til du tømmer den.

## Fjerne skrivebordsikoner

Du kan fjerne de fleste skrivebordsikonene ved å slette dem.

Slik sletter du et skrivebordsikon:

- 1 Høyreklikk på ikonet.
- 2 Klikk på **Slett**.

## Gjenopprette skrivebordsikoner

- 1 Åpne **papirkurven** på skrivebordet.
- 2 Dra ikonet over til skrivebordet.

# Bruke Start-menyen i Windows

Klikk på **Start-knappen i Windows** på oppgavelinjen for å åpne Start-menyen. Fra Start-menyen kan du gjøre følgende:

- Åpne programmer eller dokumenter.
- Åpne Hjelp og støtte.
- Starte et søk.
- Kjøre et program.
- Åpne Kontrollpanel for å vise eller endre innstillinger.

## Bruke Alle programmer-menyen

Slik finner du programvaren på datamaskinen:

- 1 Klikk på **Start-knappen i Windows** på oppgavelinjen.
- 2 Klikk på **Alle programmer**.

Alle programmer-menyen inneholder en liste over mapper som er ordnet etter oppgave (bare på enkelte modeller).

En mappe inneholder en liste over elementer. Hvert element er faktisk en snarvei, eller kobling, til et program, et dokument eller en annen mappe. Musikkmappen inneholder for eksempel snarveier til programmene du bruker til å spille musikk-CDer.

## Ordne Alle programmer-listen

Slik endrer du navnet på et element:

- 1 Høyreklikk på elementet.
- 2 Klikk på **Gi nytt navn**.
- 3 Skriv inn det nye navnet, og trykk deretter på Enter på tastaturet.
- 4 Klikk på **Ja** i meldingen som åpnes.

Slik kopierer du et element:

- 1 Høyreklikk på elementet.
- 2 Klikk på **Kopier**.
- 3 Gå til skrivebordet eller mappen, høyreklikk på et tomt område, og klikk deretter på **Lim inn**.

Hvis du bruker Legg til eller fjern programmer i Kontrollpanel for å slette et program, er det ikke sikkert snarveien i Alle programmer slettes. Slik sletter du en snarvei:

- 1 Klikk på **Start-knappen i Windows** på oppgavelinjen.
- 2 Klikk på **Alle programmer**.
- 3 Klikk på mappen.
- 4 Høyreklikk på snarveien, og klikk deretter på **Slett**.

## Bruke kontrollpanelet

I kontrollpanelet kan du konfigurere eller endre egenskaper og innstillinger for skjermen, tastaturet, musen, modemmet, nettverkstilkoblinger og andre komponenter og funksjoner på datamaskinen. I kontrollpanelet finner du også verktøy du kan bruke til å endre systemtelsen, legge til maskinvare, legge til eller fjerne programmer og andre oppgaver.







Slik åpner du kontrollpanelet:

- 1 Klikk på **Start-knappen i Windows** på oppgavelinjen.
- 2 Klikk på **Kontrollpanel**.

# Endre størrelse på vinduer

Alle vinduene har tre knapper øverst i høyre hjørne. Knappen i midten er Maksimer-knappen eller Gjenopprett ned-knappen, avhengig av tilstanden til vinduet.



| Funksjon  | Navn             | Beskrivelse  |
|---|------------------|--|
|    | Minimer          | Legger vinduet ned på oppgavelinjen (men lukker det ikke). Du får vinduet opp igjen ved å klikke på knappen med navnet på vinduet på oppgavelinjen.  |
|    | Maksimer         | Utvider vinduet så det dekker hele skjermen.   |
|    | Gjenopp-rett ned | Reduserer vinduet fra å dekke hele skjermen til å bare dekke en del av den.  |
|    | Lukk             | Lukker vinduet og stopper programmet eller oppgaven.   |
|    | Endre størrelse  | Endrer størrelse på et vindu (ikke tilgjengelig når vinduet er maksimert). Flytt musemarkøren over en vinduskant til markøren blir en tohodet pil. Klikk på og hold nede venstre museknapp. Dra kanten mot venstre eller høyre for å endre bredden. Dra kanten opp eller ned for å endre høyden. |
|  | Rullefelt        | Det vises et rullefelt i vinduet når det ikke er plass til all informasjonen i ett skjermbilde. Ved å klikke og dra i et loddrett rullefelt flytter du skjermbildet oppover og nedover. Ved å klikke og dra i et vannrett rullefelt flytter du skjermbildet mot venstre og høyre.                |

# Arbeide med digitale bilder

Du kan koble en digital bildekilde, for eksempel et digitalt kamera eller et digitalt videokamera, til datamaskinen enten direkte eller via en forankringsstasjon. Digitale bildefiler som du kopierer eller laster ned fra enheten, vises i Bilder-mappen.

Digitalkameraer og andre digitale bildeenheter bruker minnekort, eller medier, til lagring av digitale bildefiler. Du kan kopiere digitale bildefiler fra minnekort som brukes av digitale kameraer og andre digitale bildeenheter ved hjelp av minnekortleseren (bare på enkelte modeller).

## Om Internett

Denne delen beskriver hvordan du kobler til og bruker Internett, inkludert hvordan du bruker en nettleser og elektronisk post (e-post).

Bruk Internett til å søke etter informasjon eller tjenester, eller til å hente, lese eller sende e-postmeldinger.

*Internett* er en gruppe datamaskiner som kommuniserer med hverandre via telefonlinjer, digitale tjenester eller kabellinjer. Hver Internett-datamaskin er uavhengig, og operatørene velger hvilke filer som skal gjøres tilgjengelige for Internett-brukerne. Hvis du vil koble datamaskinen til Internett og bruke informasjonen og tjenestene som er tilgjengelige, trenger du en Internett-leverandør.

*Internett-leverandører* gir deg tilgang til Internett, og de fleste tilbyr også e-posttjenester. Det er som regel knyttet en månedlig avgift til Internett-leverandørers tjenester. Når du kobler datamaskinen til Internett, kommuniserer den egentlig med Internett-datamaskinen til Internett-leverandøren. Internett-leverandøren kontrollerer abonnementet ditt, og gir deg deretter tilgang til Internett. Du bruker en nettleser til å søke etter og vise informasjon fra webområder. Hos noen Internett-leverandører kan du velge nettleser, mens andre har sine egne nettlesere.

Tilkoblingen til en Internett-leverandør kan gå via en vanlig telefonlinje med modem, et lokalnett (LAN, Local Area Network), kabelmodem, DSL (Digital Subscriber Line) eller ADSL (Asymmetric Digital Subscriber Line). (DSL, ADSL og kabeltilkobling til Internett er ikke tilgjengelig i alle land/regioner.)

*World Wide Web (WWW)*, ofte kalt "nettet", er en offentlig tilgjengelig del av Internett som brukes av privatpersoner, bedrifter, myndigheter og organisasjoner. Disse privatpersonene og gruppene har opprettet millioner av webområder i forbindelse med sine aktiviteter. Et webområde består av én eller flere websider. En *websiteside* er en fil eller en gruppe filer som brukere får tilgang til ved å skrive inn filplasseringen eller URL-adressen (Uniform Resource Locator).

URL-adressen identifiserer plasseringen til et webområde, vanligvis i formatet *http://www.navn.endelse* (for eksempel **http://www.hp.com**). URL-adressen kan omfatte banen til en bestemt fil på dette området. Hvert punktum ("dot") i URL-adressen skiller elementer i adressen. Du finner for eksempel URL-endelsen *.com*, som brukes av bedrifter. Når du skriver inn URL-adressen i nettleserens adressefelt og trykker på Enter-tasten på tastaturet, kontakter nettleseren dette området og viser websiden.

Tenk deg at du leser en avis. På side 1 står det kanskje *Les mer på side 3*. Du går til denne siden for å få mer informasjon. *Hyperkoblinger* på websider fungerer på samme måte, bortsett fra at du blir til nye sider ved å klikke på hyperkoblingene. Word Wide Web ("nettet") har fått navnet sitt fra måten hyperkoblingene kobler filer sammen på, fordi det vever sammen og knytter sammen idéer fra hele verden.

*E-postadressen* identifiserer den elektroniske postboksen som andre kan bruke til å sende deg elektronisk post. E-postadresser har formatet *navn@domene.endelse*. Domenet er vanligvis navnet på Internett-leverandøren eller organisasjonen. Endelsen angir vanligvis organisasjonstypen. Hvis du for eksempel heter Janne Johnsen og XYZ er Internett-leverandøren din, kan e-postadressen din være *JanneJohnsen@xyz.com*, der endelsen *.com* angir at XYZ er en bedrift. Hvis du vil vite mer om bruk av e-post, kan du se "Sende og motta e-post".

## Bruke en nettleser

Et nettleserprogram søker etter og viser informasjon fra webområder. Hvordan du bruker Internett, avhenger av om Internett-leverandøren leverer nettleseren eller lar deg velge din egen.

Når du er koblet til Internett, viser nettleseren startsidene. Du kan gå til et annet webområde ved å angi adressen (for eksempel **http://www.hp.com**) i nettleserens adressefelt og trykke på Enter på tastaturet. Du kan også bruke søkefunksjonen i nettleseren til å søke etter et bestemt ord eller en tekststreng på Internett.

### Søke på Internett

De fleste nettleserne har en søkefunksjon. Avhengig av hvilken nettleser du bruker, må du enten klikke på en knapp eller velge funksjonen på en meny for å vise søkefunksjonen. Skriv inn et spørsmål eller et ord som beskriver informasjonen du vil finne, i søkeboksen, og trykk deretter på Enter.

Søkefunksjonen i Windows omfatter direkte bruk av søkefunksjonen i Internet Explorer.

---

**MERK:** Hvis Internett-leverandøren har levert nettleseren du bruker, kan du kanskje ikke bruke Internet Explorer til å søke på Internett.

---



Slik starter du et søk:

- 1 Klikk på **Start-knappen i Windows** på oppgavelinjen.
- 2 Skriv inn et ord eller et spørsmål. Det du skriver, vises automatisk i søkeboksen. Etter hvert som du skriver, vises søkeresultatene i den venstre ruten.
- 3 Gjør ett av følgende:
  - Klikk på et resultat for å åpne det.
  - Klikk på **X** for å fjerne resultatene fra søket og gå tilbake til hovedlisten over programmer.
  - Klikk på **Søk på datamaskinen** for å vise resultatene i en mappe for avanserte alternativer.
  - Klikk på **Søk på Internett** for å åpne nettleseren og søke på Internett.

## Begrense Internett-innhold

På Internett får du tilgang til store mengder med informasjon, men det er ikke sikkert alt passer for alle brukere. Med Internett-sensur (en funksjon i Internet Explorer) kan du gjøre følgende:

- Angi et passord.
- Styre Internett-tilgang.
- Angi en liste over webområder som personer som bruker datamaskinen, ikke kan vise.
- Justere typen innhold personer kan vise med og uten din tillatelse.

Når du har angitt sensurnivå i Internett-sensur, kan brukere vise webområder og andre sider som du har angitt under sensuroppsettet. Hvis brukerne imidlertid vil vise usensurerte webområder eller -sider, må de oppgi passordet for Internett-sensur som du har angitt. Dette betyr at eventuelle usensurerte sider, selv Hjelp og støtte eller Internet Explorer, ikke kan vises hvis ikke brukeren har passordet. Hvis du vil gi tilgang til et usensurert område eller en usensurert side som du godkjenner, åpner du den. Når passordvinduet vises, velger du alternativet **Tillat alltid visning** eller **Tillat visning bare denne gangen**.

Slik aktiverer du Internett-sensur:

- 1 Klikk på **Start-knappen i Windows** på oppgavelinjen.
- 2 Klikk på **Alle programmer**.
- 3 Klikk på **Internet Explorer**.
- 4 Klikk på **Verktøy**, og klikk deretter på **Alternativer for Internett**.
- 5 Klikk på kategorien **Innhold**.
- 6 Inder Internett-sensur klikker du på **Aktiver**.
- 7 Klikk på kategorien **Generelt**, klikk på **Opprett passord**, og skriv inn et passord.
- 8 Klikk på **OK**, og klikk deretter på **OK** igjen.

# Bruke antivirusprogramvare

Når du bruker datamaskinen for å få tilgang til e-post, nettverk eller Internett, utsetter du den for datavirus. Datavirus kan ødelegge eller skade operativsystemet, programvaren og dataverktøyene.

Antivirusprogramvare kan oppdage de fleste virus, ødelegge dem, og i de fleste tilfeller reparere eventuell skade som virus har forårsaket. Antivirusprogramvaren må holdes oppdatert hvis den skal gi løpende beskyttelse mot nyoppdagede virus.

Norton Internet Security er en antivirusprogramvare som er forhåndsinstallert på datamaskinen med gratis prøveabonnement på oppdateringer. Du kan aktivere Symantecs LiveUpdate™ for å få oppdateringer automatisk når du er koblet til Internett. HP anbefaler sterkt at du beskytter datamaskinen mot nye virus også etter prøveperioden, ved å kjøpe en utvidet oppdateringstjeneste.

## Konfigurere og registrere Norton Internet Security-programvare

Første gang du konfigurerer datamaskinen, får du hjelp til å konfigurere og registrere Norton Internet Security.

Sørg for at Norton Internet Security er installert før du kobler til Internett.

- 1 Dobbeltklikk på ikonet for **Norton Internet Security** på skrivebordet.

Eller:

Klikk på **Start-knappen i Windows** på oppgavelinjen, klikk på **Alle programmer**, klikk på **Norton Internet Security**, og klikk deretter på **Norton Internet Security** igjen.

- 2 Klikk på **Neste**, og følg instruksjonene på skjermen hvis du får spørsmål om det.

Hvis du vil ha informasjon om bruk og oppdatering av Norton Internet Security, kan du klikke på **Start-knappen i Windows** på oppgavelinjen, klikke på **Hjelp og støtte** og deretter skrive *virus* i søkefeltet.

## Endre tidsinnstilling for virussøk i Norton Internet Security

Slik endrer du tidsinnstillingen for søk i Norton Internet Security:

- 1 Dobbeltklikk på ikonet for **Norton Internet Security** på skrivebordet.
- 2 Øverst i hovedvinduet klikker du på kategorien **Norton Internet Security**.
- 3 Klikk på **Oppgaver**.
- 4 Klikk på **Kjør et søk**.
- 5 Klikk på **Kjør tilpasset søk**.
- 6 I dialogboksen Søk klikker du på **Planlegg** ved siden av det tilpassede søket du vil angi.



- 7 Hvis *Vis flere tidsplaner* er valgt i dialogboksen Planlegg, klikker du på **Ny** for å aktivere feltene for planlegging. Hvis det ikke er valgt, er feltene allerede aktivert.
- 8 Angi hyppigheten og tidspunktet du ønsker for å kjøre søket.
- 9 Klikk på **OK** når du er ferdig.

---

**MERK:** Hvis datamaskinen er i hvilemodus, utføres ikke planlagte virussøk i Norton Internet Security.

---

---

**MERK:** Hvis du kjører virussøk under et planlagt Media Center-opptak, kan TV-opptaket bli mislykket. Du må ha en TV-mottaker for å ta opp TV-programmer, og dette medfølger bare på enkelte modeller.

---

## Sende og motta e-post

Med e-post kan du sende og motta brev, bilder, postkort og til og med musikk- og videoklipp.

---

**MERK:** E-post kan inneholde virus i selve e-postmeldingen eller i vedlegg. Hvis du vil beskytte datamaskinen, bør du ikke åpne meldinger som kommer fra ukjente kilder, eller som virker mistenkelige. Du bør i stedet slette slike meldinger.

---

Datamaskinen leveres med et e-postprogram fra Microsoft som heter Windows Mail (bare på enkelte modeller). Du kan også bruke e-postprogrammer fra andre leverandører. Noen Internett-leverandører har sine egne e-postprogrammer. Du bruker et e-postprogram til å sende, motta og ordne meldingene dine. Du kan ordne, lese og opprette nye meldinger selv når du arbeider frakoblet (ikke er koblet til Internett).

## Bruke Windows Mail

Når du skal konfigurere Windows Mail, trenger du noen opplysninger fra Internett-leverandøren: e-postadressen din, brukernavn, passord, navn på serverne for innkommende og utgående e-post, og kanskje flere opplysninger.

Første gang du starter Windows Mail, må du kontrollere at datamaskinen er koblet til Internett, og følge veiviseren for å konfigurere kontoen.

- 1 Klikk på **Start-knappen i Windows** på oppgavelinjen.
- 2 Klikk på **Alle programmer**.
- 3 Klikk på **Windows Mail**.

Slik legger du til en konto i Windows Mail:

- 1 Klikk på **Start-knappen i Windows** på oppgavelinjen.
- 2 Klikk på **Alle programmer**.
- 3 Klikk på **Windows Mail**.
- 4 Klikk på **Verktøy**, og klikk deretter på **Kontoer**.
- 5 Klikk på **Legg til, E-postkonto**, og klikk deretter på **Neste**.
- 6 Følg instruksjonene på skjermen for å legge til kontoen.

## Bruke e-postprogrammet fra Internett-leverandøren

Følg Internett-leverandørens instruksjoner for å installere nettleseren og e-postprogrammet deres, og for å konfigurere og bruke e-postkontoen. Du vil deretter kunne sende og motta e-post når datamaskinen er koblet til Internett-leverandøren.

# Hurtigreferansetabell for programvare

## (Bare på enkelte modeller)



Datamaskinen inneholder en rekke programmer du kan bruke til å:

- Brenne og spille av CDer.
- Brenne data-CDer.
- Importere og redigere videofiler.
- Brenne video-CDer og -DVDer.
- Organisere digitale mediefiler.

Følgende tabell beskriver funksjonaliteten som er spesifikk for hvert av disse programmene. Bruk tabellen til å bestemme hvilket program du skal bruke til å utføre en oppgave.

Merk at noen av programmene i tabellen kanskje ikke leveres med din modell, og at dette ikke er en fullstendig liste over alle programmer som følger med.

Du kan åpne et av disse programmene ved å klikke på **Start-knappen i Windows** på oppgavelinjen, velge **Alle programmer**, velge programmappen (for eksempel **DVD Play**) og deretter klikke på programmet for å åpne det.

| Med dette programmet:   | Kan du:   |
|---|---|
| DVD Play (bare på enkelte modeller)<br>                | <ul style="list-style-type: none"><li>■ Spille av DVD-filmer og video-CDer (VCDer). (High Definition-avspilling støttes.)</li><li>■ Bruke funksjoner for zooming og panorering.</li><li>■ Lage visningsbokmerker.</li></ul>   |
| HP Photosmart Essential (bare på enkelte modeller)<br> | <ul style="list-style-type: none"><li>■ Vise, organisere og skrive ut bilder.</li><li>■ Dele bilder med venner og familie.</li><li>■ Lage elektroniske fotoalbum.</li><li>■ Redigere bilder: beskjære, endre størrelse, vende, rotere, gjøre svart-hvitt, endre kontrast med mer.</li></ul> <p>For å åpne programmet klikker du på <b>Start-knappen i Windows</b>, <b>Alle programmer</b>, <b>HP</b> og deretter på <b>HP Photosmart Essential</b>.</p> |
| Real Rhapsody (bare på enkelte modeller)<br>           | <ul style="list-style-type: none"><li>■ Spille av musikk-CDer, MP3-filer og andre lydfiler.</li><li>■ Spille inn musikkfiler.</li><li>■ Spille inn en kopi av en musikk- eller data-CD til å bruke på datamaskinen.</li><li>■ Organisere digitale filer i et bibliotek for lagring eller avspilling.</li></ul>  |

## Med dette programmet:

## Kan du: (fortsett)

muvee autoProducer (bare på enkelte modeller)



- Sette ditt eget preg på filmene med musikk, bilder, titler, sceneoverganger og teksting.
- Redigere hjemmefilmer.
- Lagre og brenne flere filmfiler på DVD.
- Bruke Magic Spot-funksjonen til å kontrollere bevegelseeffektene du bruker på bildene.

RealPlayer (bare på enkelte modeller)



- Spille av musikk-CDer, MP3-filer og andre lydfiler. Vise DVD-filmer. (RealPlayer kan bare spille av DVDer hvis det er installert et annet program for DVD-avspilling, for eksempel DVD Play.)
- Spille av video-CDer.
- Spille inn musikkfiler.
- Organisere digitale filer i et bibliotek for lagring eller avspilling.

Roxio Creator (bare på enkelte modeller)



- Spille inn data- og musikkfiler.
- Spille inn en kopi av en musikk- eller data-CD til bruk på datamaskinen.
- Lage egendefinerte musikk-CDer fra CDer i samlingen, eller fra .wav-, .mp3- eller .wma-filer. Disse CDene kan spilles av på en hjemme- eller bilstereo.
- Kopiere og dele datafiler.
- Lage arkiv-CDer eller -DVDer fra filer på datamaskinen.
- Kopiere videofiler.
- Kontrollere at platen er laget uten feil.

Roxio MyDVD (bare på enkelte modeller)



- Spille inn filmfiler for å lage VCDer og DVDer som du kan spille av på enkelte DVD-spillere.
- Kopiere og dele videofiler.
- Ta opp videofiler.
- Redigere videofiler.

Backup My PC (bare på enkelte modeller)

- Lage sikkerhetskopifiler for å beskytte dataene dine og andre viktige filer på datamaskinen.

**MERK:** Denne programvaren følger bare med Personal Media Drive.

**Med dette programmet:****Kan du: (fortsett)**

HP Total Care Advisor  
(bare på enkelte modeller)

- Ordne webkoblingene du vil ha tilgjengelige på skrivebordet, raskt og enkelt.
- Sammenligne priser ved hjelp av den praktiske handlesøkemotoren.
- Få programvare- og driveroppdateringer fra HP.
- Få viktige meldinger fra HP.
- Få tilgang til verktøy for tilstand, sikkerhet og hjelp på PCen.

Microsoft Windows  
Movie Maker (bare på enkelte modeller)



- Importere lydfiler, videofiler og andre mediefiler fra videobånd, lydbånd, webkameraer eller TV-sendinger.
- Spille inn lyd- og videofiler for å lage videoprojekter som blir Microsoft Windows Media-kildefiler med filtypen .wmv.
- Redigere og forhåndsviser filer.
- Sende en film via e-post eller laste den opp til en Web-server.
- Legge til musikkfiler (.mp3).
- Importere lydfiler, for eksempel .mp3, .asf eller .wma, videofiler, for eksempel .wmv, .asf, .avi eller .apg eller bildefiler, for eksempel .jpg eller .gif.
- Opprette .avi- og .wmv-filer (Windows Media Video).

---

**MERK:** Det følger kanskje med en CD med programvareoppdateringer til datamaskinen. Du må kanskje installere innholdet på denne CDen før du bruker DVD Writer/CD Writer-stasjonen. Når du skal gjøre dette, følger du installeringsinstruksjonene som fulgte med CDen.

---





# Behandle filer

En *fil* er en enhet med informasjon som gis et navn og lagres på datamaskinens harddisk eller en annen elektronisk lagringsenhet, for eksempel en CD, diskett eller til og med i et digitalt kamera. En fil kan være et program, et bilde, musikk eller lyder, et dokument eller data. Nesten alt du gjør på datamaskinen omfatter arbeid med filer.

Datamaskinen kan kopiere filer til andre lagringsmedier i komponentstasjoner, for eksempel disketter, minnekort, CDer eller DVDer, eller sende dem til utdataenheter, for eksempel en skriver.

## Ordne filer i mapper

I Windows Vista gir mappene deg muligheten til å ordne filene på datamaskinen. Ved hjelp av mapper på datamaskinen kan du gruppere beslektede filer, akkurat som i et arkivskap.

En mappe kan inneholde en hvilken som helst type filer, og kan til og med inneholde andre mapper. Hver fil i en mappe må ha et unikt navn, men to ulike mapper kan inneholde filer med samme navn.

Det finnes to metoder for å arbeide med filene og mappene på datamaskinen:

- I Datamaskin kan du raskt se alle filene og mappene i en bestemt mappe på datamaskinen. Her finner du også koblinger til vanlige oppgaver for å behandle filene, for eksempel å kopiere, flytte, slette og gi nytt navn.

Hvis du vil åpne Datamaskin-visningen, klikker du på **Start-knappen i Windows** på oppgavelinjen, og deretter klikker du på **Datamaskin**.

- I Windows Utforsker kan du raskt se alle mappene og filene på datamaskinen. Det er også enkelt å flytte eller kopiere filer fra en mappe til en annen.

Hvis du vil åpne Windows Utforsker, klikker du på **Start-knappen i Windows** på oppgavelinjen, og deretter klikker du på **Utforsk**.

Hvis du vil flytte rundt i visningene Datamaskin og Windows Utforsker, dobbeltklikker du på mappene for å åpne og vise innholdet i dem. Klikk på **Tilbake**-pilen for å spore banen bakover gjennom de åpne mappene.

# Opprette mapper

- 1 Klikk på **Start-knappen i Windows** på oppgavelinjen, og klikk deretter på **Datamaskin**.

*Eller:*

Høyreklikk på **Start-knappen i Windows** på oppgavelinjen, og klikk deretter på **Utforsk**.

- 2 Gå til stedet der du vil ha den nye mappen.
- 3 Klikk på **Ordne** og deretter på **Ny mappe**.
- 4 Skriv inn et navn på mappen, og trykk deretter på Enter på tastaturet.

# Flytte filer



**FORSIKTIG:** Ikke flytt filer som er del av et installert program. Det kan føre til at programmet ikke kan brukes.

---

- 1 Klikk på **Start-knappen i Windows** på oppgavelinjen, og klikk deretter på **Datamaskin**.

*Eller:*

Høyreklikk på **Start-knappen i Windows** på oppgavelinjen, og klikk deretter på **Utforsk**.

- 2 Finn filen du vil flytte, og klikk for å velge den.
- 3 Klikk på **Ordne** og **Klipp ut**.
- 4 Finn og åpne mappen der du vil plassere filen.
- 5 Klikk på **Ordne** og **Lim inn**.

---

**MERK:** Du kan også flytte filer ved å dra og slippe dem i en ny plassering. (Du kan ha to eller flere Windows Utforsker-vinduer åpne samtidig.) Merk et element i Datamaskin eller i Windows Utforsker, og trykk og hold nede høyre museknapp mens du flytter elementet til en annen mappe. Slipp museknappen, og velg **Flytt hit** for å plassere elementet i den nye plasseringen.

---

# Finne filer

Hvis du vil finne en fil, kan du bruke søkeboksen øverst i hver mappe eller søkeboksen på Start-menyen i Windows, der du kan søke på hele datamaskinen.

Slik søker du fra en søkeboks i en mappe:

- 1 Klikk på **Start-knappen i Windows** på oppgavelinjen, og klikk deretter på **Datamaskin**.

*Eller:*

Høyreklikk på **Start-knappen i Windows** på oppgavelinjen, og klikk deretter på **Utforsk**.

- 2 Finn mappen du vil søke i. Det blir nå søkt i gjeldende mappe og alle undermapper.
- 3 Klikk i søkeboksen øverst i vinduet, og begynn å skrive inn.

Søkeboksen filtrerer i henhold til det du skriver inn. Den viser filer hvis søketermen matcher filnavn, tagger eller andre filegenskaper. Den viser tekstdokumenter hvis termen finnes i teksten i dokumentfilen.

Slik søker du fra Start-knappen i Windows:

- 1 Klikk på **Start-knappen i Windows** på oppgavelinjen.
- 2 Skriv inn et ord eller et spørsmål. Det du skriver inn, vises automatisk i søkeboksen. Mens du skriver, vises søkeresultatene i ruten til venstre.
- 3 Gjør ett av følgende:
  - Klikk på et resultat for å åpne det.
  - Klikk på **X** for å fjerne søkeresultatene og gå tilbake til hovedlisten over programmer.
  - Klikk på **Se alle resultatene** hvis du vil vise resultatene i en mappe for avanserte alternativer.
  - Klikk på **Søk på Internett** hvis du vil søke på Internett og åpne nettleseren.

# Gi nytt navn til filer



**FORSIKTIG:** Ikke endre filtypen (de siste tre tegnene i et filnavn, etter punktum). Det kan føre til at filen ikke kan gjenkjennes av datamaskinen.

---

- 1 Klikk på **Start-knappen i Windows** på oppgavelinjen, og klikk deretter på **Datamaskin**.

*Eller:*

Høyreklikk på **Start-knappen i Windows** på oppgavelinjen, og klikk deretter på **Utforsk**.

- 2 Finn filen eller mappen du vil gi nytt navn, og klikk for å velge den.
  - 3 Klikk på **Ordne** og **Gi nytt navn**.
  - 4 Skriv inn det nye navnet, og trykk på Enter på tastaturet.
- 

**MERK:** En annen måte å gi nytt navn til en fil på, er å høyreklikke på filen og deretter klikke på **Gi nytt navn**.

---

# Slette filer



**FORSIKTIG:** Ikke slett filer som er del av et installert program. Det kan føre til at programmet ikke kan brukes.

---

- 1 Finn filen du vil slette, og klikk for å velge den.
- 2 Klikk på **Ordne** og **Slett**.
- 3 Klikk på **Ja** for å bekrefte slettingen og sende filen til papirkurven.

Hvis du gjør en feil og må gjenopprette den slettede filen, kan du se "Hente filer fra papirkurven".

---

**MERK:** En annen måte å slette en fil på, er å høyreklikke på filen og deretter klikke på **Slett**.

---

## Hente filer fra papirkurven

Hvis du oppdager at du trenger en fil du har slettet, kan du som regel hente filen i papirkurven. Når en fil slettes, legges den i papirkurven, og blir der til papirkurven tømmes eller ryddes for å gjøre plass til filer som nylig er slettet.

- 1 Dobbeltklikk på **Papirkurv**-ikonet på skrivebordet.
- 2 Finn filen du vil hente, og klikk for å velge den.
- 3 Klikk på **Gjenopprett dette elementet**.

Filen fjernes fra papirkurven, og går tilbake til sin tidligere plassering.

## Kopiere filer

- 1 Klikk på **Start-knappen i Windows** på oppgavelinjen, og klikk deretter på **Datamaskin**.

*Eller:*

Høyreklikk på **Start-knappen i Windows** på oppgavelinjen, og klikk deretter på **Utforsk**.

- 2 Finn filen du vil kopiere, og klikk for å velge den.
- 3 Klikk på **Ordne** og **Kopier**.
- 4 Finn og åpne mappen der du vil plassere filen.
- 5 Klikk på **Ordne** og **Lim inn**.

---

**MERK:** Du kan også kopiere filer ved å dra og slippe dem i en ny plassering. Merk et element i Datamaskin eller i Windows Utforsker, og trykk og hold nede høyre museknapp mens du flytter elementet til en annen mappe. Slipp museknappen, og velg **Kopier hit** for å plassere elementet i den nye plasseringen.

---

# Bruke en skriver

Se brukerhåndboken som fulgte med skriveren for å få instruksjoner om hvordan du kobler til og bruker skriveren.

Skrivere mottar instruksjoner fra datamaskinen ved hjelp av programvare som kalles skriverdriverer. I mange tilfeller finner datamaskinen automatisk skriverdriveren som kreves for at skriveren kan fungere med datamaskinen. Hvis ikke, følger du instruksjonene som fulgte med skriveren for å installere den aktuelle skriverdriveren manuelt.

Du kan skrive ut tekst og grafikk fra de fleste programmer og Internett-områder hvis en skriver er koblet til datamaskinen og den nødvendige programvaren som kreves for skriveren, er installert.

Slik skriver du ut:

- 1 Klikk på **Fil** på menylinjen, og klikk på **Skriv ut**.
- 2 Velg utskriftsalternativene:
  - Velg skriver.
  - Velg sideområde (for eksempel: alle sider, gjeldende side eller merket område).
  - Velg antall kopier.
  - Velg alle sider, oddetalssider eller partallssider i et område.
- 3 Klikk på **OK** eller **Skriv ut**.

# Bruke CD- og DVD-mediestasjoner

## Bruke CD- og DVD-stasjonene

En datamaskin kan leveres med ulike typer CD- eller DVD-stasjoner som gjør at du kan utføre forskjellige oppgaver. Hva du kan gjøre, avhenger av hva slags stasjon du har.

| Du kan:  | CD-ROM | CD-RW | DVD-ROM | DVD+RW/+R |
|--|--------|-------|---------|-----------|
| Lese data fra CDer                               | •      | •     | •       | •         |
| Spille musikk-CDer                               | •      | •     | •       | •         |
| Lese DVDer                                       |        |       | •       | •         |
| Spille inn (brenne) data eller musikk til plater |        | •     |         | •         |
| Spille av DVD-filmer                             |        |       | •       | •         |
| Spille inn (brenne) DVD-filmer                   |        |       |         | •         |

Den kombinerte stasjonen er kun tilgjengelig på enkelte modeller. Den kombinerer funksjonene til to stasjoner i én stasjon: Enten en DVD+RW/+R-stasjon (DVD-brenner) og en CD-RW-stasjon (CD-brenner), eller en DVD-ROM-stasjon og en CD-RW-stasjon.

## Håndtere CDer og DVDer

Følg disse retningslinjene for å unngå å ødelegge plater:

- Legg platen tilbake i omslaget når du er ferdig med den.
- Hold platene bare i kanten eller hullet i midten.
- Ikke ta på baksiden av en plate eller legg den slik at siden uten tekst vender ned. I så tilfelle kan det bli riper i overflaten av platen.
- Plater bør oppbevares ved romtemperatur.

## Sette inn og ta ut CDer og DVDer



**FORSIKTIG:** Bruk bare plater med standard format (runde) i stasjonene. Hvis du bruker plater som ikke er standard, for eksempel hjerteformede plater eller plater formet som visittkort, kan du skade stasjonen.

Slik setter du inn en CD eller DVD:

- 1 Når datamaskinen er slått på, trykker du på utløserknappen nær forsiden av stasjonen for å åpne diskskuffen.

**MERK:** På noen datamaskiner er stasjonen plassert bak et deksel på forsiden.

- 2 Ta CDen eller DVDen ut av omslaget, og pass på å holde bare i kanten eller midten av platen.
- 3 Legg platen forsiktig ned i skuffen med tekstsiden opp.

**MERK:** På en dobbeltsidig DVD må du lese teksten rundt hullet i midten for å finne ut hvilken side (A eller B, Standard eller Widescreen) som skal spilles av. Legg platen i skuffen slik at den siden du vil spille av, vender opp.

- 4 Lukk diskskuffen ved å:

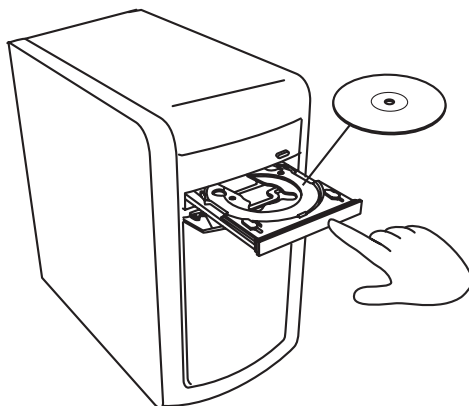

- Forsiktig skyve skuffen inn i datamaskinen.

Eller:

- Klikke på åpne/lukke-knappen på kontrollpanelet for programmet som styrer stasjonen.

Eller:

- Trykke på åpne/lukke-knappen på mediekontrollen eller på utløserknappen på tastaturet (bare på enkelte modeller).

Eller:

- Trykke på utløserknappen på stasjonen, hvis den er tilgjengelig.



Slik tar du ut en CD eller DVD:

- 1 Når datamaskinen er slått på, åpner du diskskuffen ved å trykke på utløserknappen.
- 2 Hold CD- eller DVD-platen i kantene eller i hullet i midten, og løft den ut av skuffen.
- 3 Legg platen tilbake i omslaget.
- 4 Lukk skuffen ved å skyve den forsiktig inn i datamaskinen.

## Informasjon om kompatibilitet

En viktig funksjon for en DVD Writer/CD Writer-stasjon er det høye nivået av kompatibilitet med andre optiske stasjoner og CD- og DVD-spillere.

- CDene du lager, kan spilles av på de fleste hjemme- og bilstereoer og på de fleste DVD-ROM- og CD-ROM-stasjoner for datamaskiner.
- DVDene du lager, er kompatible med enkelte DVD-videospillere og med de fleste DVD-ROM-stasjoner for datamaskiner.
- CD-R-plater er mer kompatible med hjemme- og bilstereoer enn CD-RW-plater.

DVD Writer/CD Writer-stasjonen kan lese fra og skrive til nesten alle typer optiske plater. Skrivehastigheten til DVD Writer/CD Writer-stasjonen er høy, noe som gjør hurtige innspillinger mulig.

# Tabell over platefunksjoner og kompatibilitet

| Plate                          | Filtype  | Kan spilles inn på | Kan spilles av på datamaskin | Kan spilles av på hjemme- eller bilstereo | Kan spilles av på hjemme-DVD-spillere |
|--------------------------------|----------|--------------------|------------------------------|---|---------------------------------------|
| <b>CD-ROM</b>                  | Data     | Nei                | Ja                           | Nei                                       | Nei                                   |
|                                | Musikk   | Nei                | Ja                           | Ja  | Varies fra modell til modell          |
| <b>CD-R</b>                    | Data     | Ja                 | Ja                           | Nei                                       | Nei                                   |
|                                | Musikk   | Ja                 | Ja                           | Varies fra modell til modell              | Varies fra modell til modell          |
| <b>CD-RW</b>                   | Data     | Ja                 | Ja                           | Nei                                       | Nei                                   |
|                                | Musikk   | Ja                 | Ja                           | Varies fra modell til modell              | Varies fra modell til modell          |
| <b>DVD-ROM</b>                 | Data     | Nei                | Ja                           | Nei                                       | Nei                                   |
|                                | DVD-film | Nei                | Ja                           | Nei                                       | Ja                                    |
| <b>DVD-RAM</b>                 | Data     | Ja                 | Varies fra modell til modell | Nei                                       | Nei                                   |
|                                | DVD-film | Ja                 | Varies fra modell til modell | Nei                                       | Varies fra modell til modell          |
| <b>DVD+R og DVD-R</b>          | Data     | Ja                 | Ja                           | Nei                                       | Nei                                   |
|                                | DVD-film | Ja                 | Ja                           | Nei                                       | Varies fra modell til modell          |
| <b>Dobbeltlags DVD+R/DVD-R</b> | Data     | Ja                 | Varies fra modell til modell | Nei                                       | Varies fra modell til modell          |
|                                | DVD-film | Ja                 | Varies fra modell til modell | Nei                                       | Varies fra modell til modell          |
| <b>DVD+RW og DVD-RW</b>        | Data     | Ja                 | Ja                           | Nei                                       | Nei                                   |
|                                | DVD-film | Ja                 | Ja                           | Nei                                       | Varies fra modell til modell          |
| <b>VCD</b>                     | DVD-film | Nei                | Ja                           | Nei                                       | Varies fra modell til modell          |

**MERK:** Noen datamaskiner leveres med dobbeltlags DVD Writer. Den støtter enkelt- og dobbeltlags DVD-medier. Dobbeltlagsteknologien gir deg større kapasitet, og du kan lagre opptil 8 GB\* data på dobbeltlags DVD+R- eller DVD-R-medier. Dobbeltlag er en ny teknologi. Kompatibilitet med dobbeltlagsmedier varierer mye med noen DVD-spillere og DVD-ROM-stasjoner. \*1 GB er definert som 1 milliard byte. 1 GB = 1 milliard byte når det refereres til harddiskkapasitet. Faktisk formatert kapasitet er mindre.

Hvis du vil se den nyeste informasjonen om kompatibilitet for datamaskinen, kan du gå til HPs webområde for kundestøtte på: <http://www.hp.com/support>

**MERK:** Dobbeltlags DVD-teknologi støttes bare på enkelte modeller.

**MERK:** Roxio Creator-innspillingsprogrammer støtter dobbeltlagsteknologien.

# Hurtigreferansetabell for optisk stasjon

| <b>Optiske stasjoner kan:</b>  | <b>CD-ROM</b> | <b>CD-RW</b> | <b>DVD-ROM</b> | <b>DVD-RAM</b> | <b>DVD+RW/+R<br/>DVD-RW/-R</b> | <b>Dobbeltlags DVD</b> | <b>Kombi-neret<br/>CD-RW/<br/>DVD</b> | <b>LightScribe<br/>DVD+RW/+R</b> |
|--|---------------|--------------|----------------|----------------|--------------------------------|------------------------|---------------------------------------|----------------------------------|
| Lese CDer, CD-Rer og CD-RWer   | Ja            | Ja           | Ja             | Ja             | Ja                             | Ja                     | Ja                                    | Ja                               |
| Lese DVD   | Nei           | Nei          | Ja             | Ja             | Ja                             | Ja                     | Ja                                    | Ja                               |
| Lese data på en CD   | Ja            | Ja           | Ja             | Ja             | Ja                             | Ja                     | Ja                                    | Ja                               |
| Spille av musikk   | Ja            | Ja           | Ja             | Ja             | Ja                             | Ja                     | Ja                                    | Ja                               |
| Spille inn data eller musikk på plater for lagring eller sikkerhetskopiering | Nei           | Ja           | Nei            | Ja             | Ja                             | Ja                     | Ja                                    | Ja                               |
| Vise DVD-filmer  | Nei           | Nei          | Ja             | Ja             | Ja                             | Ja                     | Ja                                    | Ja                               |
| Spille inn DVD-filmer  | Nei           | Nei          | Nei            | Ja             | Ja                             | Ja                     | Nei                                   | Ja                               |
| Spille PC-spill  | Ja            | Ja           | Ja             | Nei            | Ja                             | Ja                     | Ja                                    | Ja                               |
| Lage LightScribe-etikett   | Nei           | Nei          | Nei            | Nei            | Nei                            | Nei                    | Nei                                   | Ja                               |



# Bruke minnekortleseren

Digitale kameraer og andre digitale bildeenheter bruker minnekort, eller *medier*, til å lagre digitale bildefiler. Den valgfrie minnekortleseren (bare på enkelte modeller) kan lese fra og skrive til flere typer minnekort og diskstasjonen IBM Microdrive.

Kortleseren er plassert foran på datamaskinen. Den har fire eller to vannrette kortspor som godtar minnekortene og Microdrive-diskstasjonen.

Du kan legge medier i ett eller flere av kortsporene, og bruke mediene hver for seg. Legg bare ett medium i et spor om gangen.

Hvert kortspor har sin egen stasjonsbokstav og et eget ikon. Når du setter inn et medium, endres kanskje teksten til navnet på mediet, hvis det finnes.

Når du setter inn et medium, vises kanskje vinduet Trygg fjerning av maskinvare. Hvis det åpnes, eller du ved et uhell åpner vinduet Trygg fjerning av maskinvare, klikker du på **Lukk**.



**FORSIKTIG: Ikke klikk på *Stopp* i vinduet Trygg fjerning av maskinvare hvis alternativet USB-masselagringsenhet er valgt. Hvis du gjør det, fjernes operativsystemets gjenkjennelse av minnekortleseren fra datamaskinen. Du må starte datamaskinen på nytt for å kunne se minnekortleseren igjen.**

---

- 1 Skyv mediet inn i kortsporet til det stopper.  
Lampen **(A)** på minnekortleseren lyser, og datamaskinen oppdager mediet automatisk.

---

**MERK:** Du må sette inn mediene riktig. Merk deg hvor på mediet hjørnet med hakk i er. Du finner mer informasjon under "Innsetningsveiledning for medier". CompactFlash og Microdrive er utformet på en slik måte at de ikke kan settes inn feil. Sett den siden som skal inn i beholderen (den med hull), inn i sporet.

---

- 2 Et Autokjør-vindu åpnes. Velg et program som du vil åpne filene i. Datamaskinen åpner et program hvor du får tilgang til innholdet på mediet. Du kan kopiere filer fra eller til mediet.

*Eller:*

Hvis Autokjør-vinduet ikke åpnes, klikker du på **Start-knappen i Windows** på oppgavelinjen. Klikk på **Datamaskin** og dobbeltklikk på **Minnekort**-ikonet for å vise filene på minnekortet.

- 3 Når du er ferdig, høyreklikker du på stasjonsikonet, klikker på **Løs ut** og kontrollerer at aktivitetslampen på kortleseren er på, men ikke blinker. Ta deretter ut mediet. Hvis lampen lyser jevnt, angir det at datamaskinen ikke leser fra eller skriver til mediet.



**FORSIKTIG: Ikke prøv å ta ut mediet mens aktivitetslampen blinker. Det kan føre til at du mister data.**

---

## Innsetningsveiledning for medier

### 4-spors minnekortleser (bare på enkelte modeller)

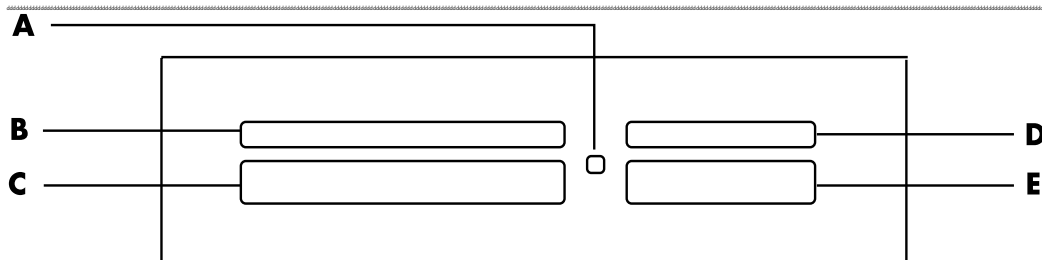

- 
- A Aktivetslampe
  - B Øverste venstre spor
  - C Nederste venstre spor
  - D Øverste høyre spor
  - E Nederste høyre spor

| Kort   | Sett inn mediet         | Plassering av 4-spors leser  |
|--|-------------------------|--|
| CompactFlash Type I-medier                     | Beholderside (med hull) | <b>C</b> (nederste venstre)  |
| CompactFlash Type II-medier                    | Beholderside (med hull) | <b>C</b> (nederste venstre)  |
| IBM Microdrive-diskstasjon                     | Beholderside (med hull) | <b>C</b> (nederste venstre)  |
| Secure Digital (SD)-minnekort                  | Vender opp              | <b>D</b> (øverste høyre)      |
| Mini Secure Digital (MiniSD)-minnekort*        | Vender opp              | <b>D</b> (øverste høyre)      |
| MultiMediaCard (MMC)                           | Vender opp              | <b>D</b> (øverste høyre)      |
| MultiMediaCard (RSMMC)* med redusert størrelse | Vender opp              | <b>D</b> (øverste høyre)      |
| MultiMediaCard Plus (MMC +)*                   | Vender opp              | <b>D</b> (øverste høyre)      |
| MultiMediaCard Mobile (MMC Mobile)*            | Vender opp              | <b>D</b> (øverste høyre)      |
| Memory Stick (MS)-minnekort                    | Vender opp              | <b>E</b> (nederste høyre)    |
| Memory Stick (MS-Pro)-minnekort                | Vender opp              | <b>E</b> (nederste høyre)   |
| Memory Stick (MS-Pro Duo)-minnekort*           | Vender opp              | <b>E</b> (nederste høyre)   |
| Memory Stick (MS-Duo)-minnekort*               | Vender opp              | <b>E</b> (nederste høyre)   |
| SmartMedia (SM)-minnekort                      | Vender opp              | <b>B</b> (øverste venstre)  |
| xD-medier                                      | Vender opp              | <b>B</b> (øverste venstre)  |





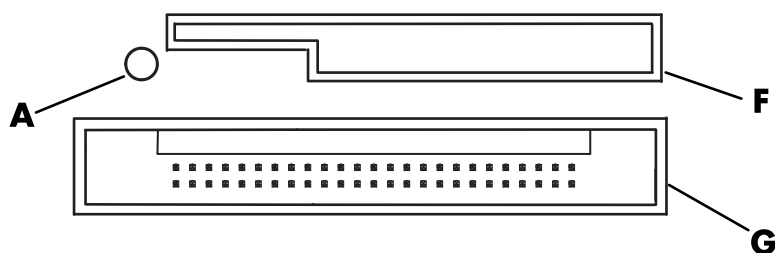

\*Bare på enkelte modeller. Ikke tilgjengelig i alle land/regioner.

**MERK:** Enkelte minnekort, som CF Ultra/III, er ikke kompatible med minnekortleseren som følger med datamaskinen.

## 2-spors minnekortleser (bare på enkelte modeller)



- A** Aktivitetslampe
- F** Øverste spor
- G** Nederste spor

| Kort                            | Sett inn mediet   | Plassering av 2-spors leser  |
|---------------------------------|---|--|
| Secure Digital (SD)-minnekort   | Vender opp (med de gullfargede tilkoblingspunktene vendt ned) | <b>F</b> (øverste)    |
| MultiMediaCard (MMC)            | Vender opp (med de gullfargede tilkoblingspunktene vendt ned) | <b>F</b> (øverste)    |
| Memory Stick (MS)-minnekort     | Vender opp (med de gullfargede tilkoblingspunktene vendt ned) | <b>F</b> (øverste)   |
| Memory Stick (MS-Pro)-minnekort | Vender opp (med de gullfargede tilkoblingspunktene vendt ned) | <b>F</b> (øverste)  |
| SmartMedia (SM)-minnekort       | Vender ned (med de gullfargede tilkoblingspunktene vendt opp) | <b>F</b> (øverste)  |
| xD-medier                       | Vender opp (med de gullfargede tilkoblingspunktene vendt ned) | <b>F</b> (øverste)  |
| IBM Microdrive-diskstasjon      | Beholderside (med hull)                                       | <b>G</b> (nederste)  |
| CompactFlash Type I-medier      | Beholderside (med hull)                                       | <b>G</b> (nederste)  |
| CompactFlash Type II-medier     | Beholderside (med hull)                                       | <b>G</b> (nederste)  |

**MERK:** Ikke bruk SM- og xD-medier samtidig i minnekortleseren. Det er bare det første som settes inn, som gjenkjennes av minnekortleseren.



## Forstå aktivitetslampen

Aktivitetslampen på minnekortleseren er slukket når det ikke er satt inn mediekort i noen av sporene.

Lampen tennes når et mediekort settes inn i et spor.

Lampen blinker når data overføres mellom kortet og datamaskinen.

## Formater et minnekort

Hvis du ikke har brukt minnekortet før, eller hvis kortet er skadet, må du kanskje formatere det før det kan brukes.

---

**MERK:** Enkelte minnekort har en låsestilling. Hvis du skal se på eller redigere fotografier, må du kontrollere at minnekortet ikke er i låst stilling.

---

- 1 Formater minnekortet i digitalkameraet. Følg instruksjonene som fulgte med kameraet.  
*Eller:*  
Sett mediet inn i riktig kortspor på leseren til det stopper og låses fast. Aktivitetslampen på minnekortleseren lyser, og datamaskinen registrerer mediet automatisk.
- 2 Klikk på **Start-knappen i Windows** på oppgavelinjen, og klikk deretter på **Datamaskin**.
- 3 I området *Enheter med flyttbare lagringsmedier* høyreklikker du på riktig minnekortikon.
- 4 Velg **Formater**, og skriv deretter inn et navn i etikettboksen.
- 5 Du oppnår best kompatibilitet hvis du velger **FAT** som filsysteminnstilling.
- 6 Klikk på **Start**.
- 7 Klikk på **OK** i vinduet *Formateringen er ferdig*, og klikk deretter på **Lukk**.

## Feilsøking for minnekortleseren

Hvis du har problemer med å lese fra eller skrive til et minnekort, kan du prøve følgende:

- På enkelte kort er det en lese/skrive- eller sikkerhetssvitsj. Kontroller at lese/skrive-svitsjen er skriveaktivert før du forsøker å skrive data til kortet.
- Kontroller at datamengden du skal lagre, ikke er større enn lagringskapasiteten til minnekortet.
- Kontroller at minnekortet er av en type som støttes: CompactFlash Type I og II, Microdrive, Memory Stick, Memory Stick Pro, MultiMediaCard, Secure Digital, SmartMedia eller xD Media.
- Kontroller at minnekortet er satt helt inn i riktig spor.
- Ta ut minnekortet når aktivitetslampen ikke blinker, og lys med lommelykt inn i det tomme sporet. Bytt minnekortleser hvis noen av pinnene er bøyd, eller lever datamaskinen til service hvis en pinne er bøyd slik at den berører en annen pinne. Slå av datamaskinen og bruk spissen på en kulepenn (med tilbaketrukket skriveshode) til å rette ut pinner som er svakt bøyd.
- Kontroller endene på minnekortet for å se om det finnes noe der som kan blokkere riktig tilkobling. Rengjør kontaktene med lofri klut og små mengder alkohol. Bytt minnekort ved behov.
- Minnekortleseren er en enhet som bruker verktøyet Trygg fjerning av maskinvare. Dette vises som et ikon på oppgavelinjen ved siden av klokkeslettet. Ikke klikk på **Stopp** i vinduet Trygg fjerning av maskinvare. Hvis du gjør det, kobles stasjonen fra. Hvis dette skjer, må du starte datamaskinen på nytt.
- Ikke sett inn eller ta ut minnekort når aktivitetslampen blinker. Det kan føre til datatap, eller det kan føre til permanent skade på kortleseren.
- Et minnekort må formateres før du bruker det. Se "Formatere et minnekort".

# Bruke HP Personal Media Drive og HP Pocket Media Drive

HP Personal Media Drive og HP Pocket Media Drive (HP Media Drives) kan brukes som interne eller eksterne USB-harddisker som er utformet for å øke lagringskapasiteten på en rask og enkel måte og for å overføre mediefiler som digitale fotografier, musikk, videoer og andre viktige filer. Du kan også bruke HP Media Drives til å sikkerhetskopiere andre stasjoner på datamaskinen.

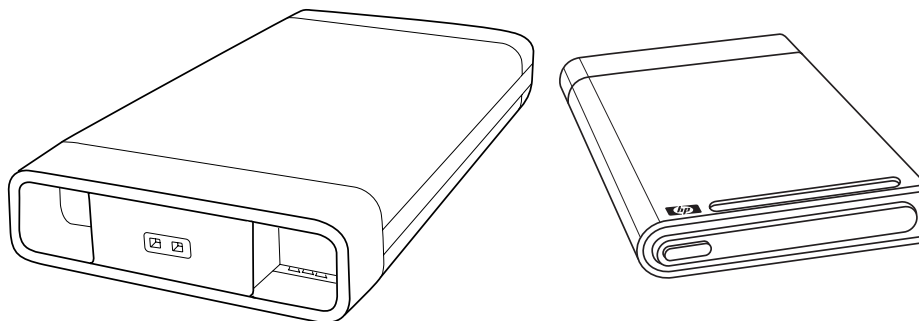

---

**MERK:** HP Personal Media Drive og HP Pocket Media Drive følger bare med enkelte modeller. Begge stasjonene selges separat.

---

HP Media Drives er utformet slik at du kan:

- Arbeide med datamaskiner som har en USB-port.
- Lagre mediefiler og personlige filer fra digitale kameraer, digitale videoopptakere og MP3-spillere.
- Overføre filer raskt mellom PCer.
- Spille av mediefiler.
- Ta sikkerhetskopi av filer. Utføre sikkerhetskopiering av systemet for ekstra datasikkerhet.

Du finner mer informasjon om hvordan du kan bruke HP Media Drives sammen med Windows Media Center i dokumentasjonen på HPs Web-område for støtte på:

**<http://www.hp.com/support>**

## Koble til stasjonen

HP Media Drive er konstruert for å kunne fungere med de fleste datamaskiner som en ekstern harddisk som kobles til ved hjelp av en USB-kabel, men den kan også settes inn på spesielt utformede HP datamaskiner. Disse datamaskinene har et spesielt vannrett eller loddrett stasjonsspor som kobler seg til stasjonen ved hjelp av en intern USB-kontakt. Det er enkelt å sette stasjonen inn i og ta den ut av sporet uten å slå av datamaskinen. Denne funksjonen kalles også *hurtigveksling*.

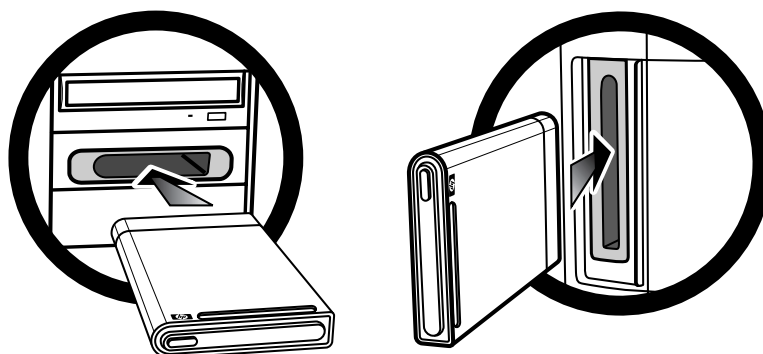

Stasjonen slås på når den kobles til en aktiv USB-port. Hvis datamaskinen slås på mens stasjonen er tilkoblet, slås stasjonen på automatisk. Når USB-kabelen for stasjonen ikke er koblet til, eller når USB-strømmen fra datamaskinen er slått av, slås stasjonen av automatisk. Når datamaskinen er i ventemodus (reduisert strømforbruk), blir stasjonen værende på.



**ADVARSEL: Ikke flytt datamaskinen mens HP Media Drive er satt inn i sporet eller koblet til en USB-port på datamaskinen. Det kan forårsake skade på stasjonen og tap av data.**

## Sette stasjonen inn i et HP-stasjonsspor

- 1 Slå på datamaskinen.
- 2 I horisontale spor må du sette inn stasjonen med HP-logoen pekende oppover slik at du kan lese produktnavnet fra høyre. I vertikale spor må du sette inn stasjonen med den flate siden ned og den buede siden opp. Ikke bruk makt når du setter stasjonen inn i sporet, den skal gå lett inn i sporet.
- 3 Skyv stasjonen helt inn i stasjonssporet, helt til stasjonen er koblet til de interne kontaktene. Når datamaskinen er slått på, og disken er satt inn riktig, lyser strømlampen (LED) **(B, D)** foran på stasjonen.

## Forsiden på HP Media Drive

- A** Indikatorlampe for stasjonsaktivitet
- B** Indikatorlampe for strøm på
- C** Innføringskanter for HP Personal Media Drive
- D** Strøm- og stasjonsindikatorer (LED)

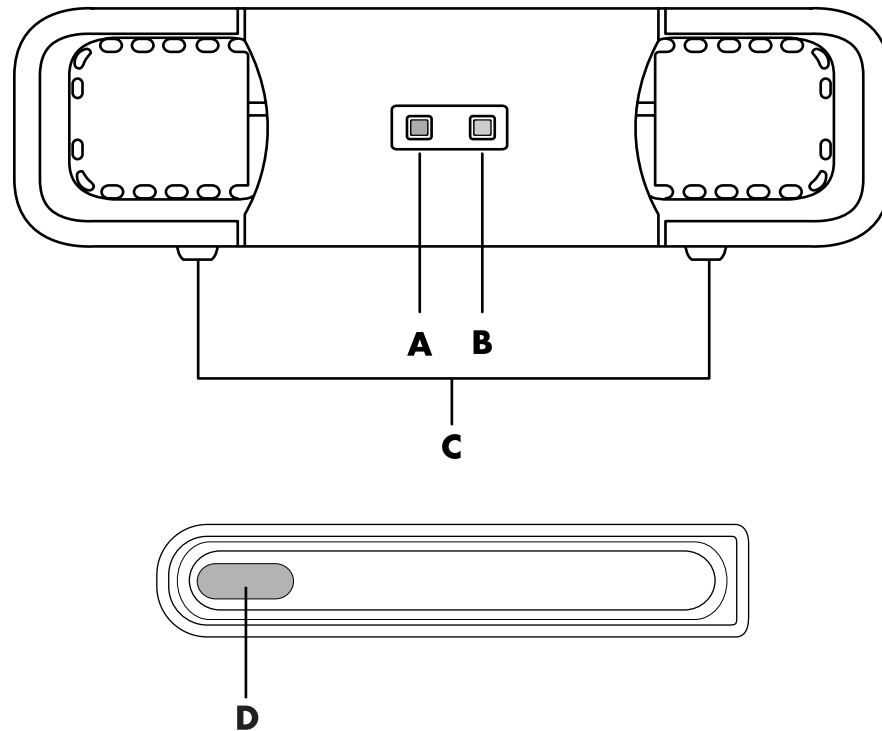

HP Personal Media Drive (**A, B, C**)

HP Pocket Media Drive (**D**)

## Koble stasjonen til en datamaskin uten stasjonsspor

HP Personal Media Drives kan brukes sammen med de fleste datamaskiner som en ekstern harddiskstasjon, som du kobler til via en USB 2.0-kabel. Hvis datamaskinen har USB 1.1-porter, kan du bruke to USB-porter for å sørge for at det er nok strøm. De fleste USB 2.0-portene kan gi nok strøm, slik at det bare er nødvendig med én USB-tilkobling.

Når du kobler stasjonen til en datamaskin uten stasjonsspor, krever HP Personal Media Drive en egen strømforsyning i tillegg til en USB 2.0-tilkobling. HP Pocket Media Drive krever ikke en egen strømforsyning siden strømmen leveres gjennom USB 2.0-tilkoblingen.

---

**MERK:** HP Personal Media Drive leveres med en innebygd vifte; HP Pocket Media Drive leveres ikke med vifte.

---

Slik kobler du til stasjonen:

- 1 Slå på datamaskinen.
- 2 Sett den rektangulære enden av USB 2.0-kabelen (**C**) inn i en ledig USB-port på datamaskinen. Sett den firkantede enden av USB 2.0-kabelen (**D**) inn i USB-kontakten bak på HP Media Drive.

---

**MERK:** USB 2.0 bruker bare én USB-kontakt. USB 1.x-systemer benytter begge USB-kontaktene.

---

- 3 Installer programvaren og drivere. Se dokumentasjonen som fulgte med HP Media Drive hvis du vil ha mer informasjon.

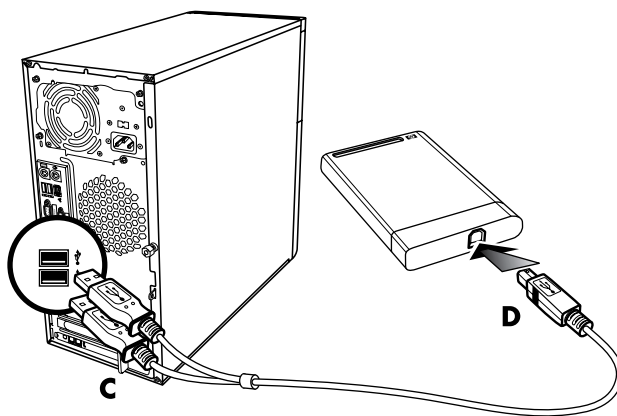

## Finne stasjonen og tilordne en stasjonsbokstav

Når du kobler stasjonen til en USB 2.0-kontakt eller setter den inn i et stasjonsspor for HP Media Drive, tilordner operativsystemet automatisk en bokstav til harddiskstasjonen. Den tilordnede bokstaven avhenger av de andre lagringsenhetene som er koblet datamaskinen.

Slik finner du stasjonen:

- 1 Klikk på **Start-knappen i Windows** på oppgavelinjen.
- 2 Klikk på **Datamaskin**.
- 3 Velg **Behandle**.

Du kan gi nytt navn til stasjonen i vinduet Datamaskin ved å høyreklikke på stasjonen, velge **Gi nytt navn** og deretter skrive inn et nytt navn. HP anbefaler at du gir stasjonen et nytt navn hvis du har mer enn én ekstern harddisk.

Du kan tilordne en stasjonsbokstav permanent slik at du unngår at bokstaven endres når du kobler til og fra denne stasjonen og andre enheter. Dermed er det også enklere for et program å finne filene på HP Media Drive hvis det er tilordnet en stasjonsbokstav. Det kan hende noen programmer ikke kan finne filene hvis stasjonen har en ny stasjonsbokstav.

Det er alltid best å fjerne stasjonen på en sikker måte for å unngå feil. Se “Koble fra stasjonen”.

Slik tilordner du en stasjonsbokstav:

- 1 Klikk på **Start-knappen i Windows** på oppgavelinjen.
- 2 Høyreklikk på **Datamaskin**.
- 3 Velg **Behandle**.
- 4 Klikk på **Diskbehandling**.
- 5 Høyreklikk på **HP Media Drive**.
- 6 Velg **Endre stasjonsbokstav og -baner**.

---

**MERK:** Hvis du vil unngå at flere harddisker bruker samme stasjonsbokstav når du kobler til og fjerner stasjonene, kan du tilordne bokstaven Z.

---

- 7 Klikk på **Endre**.
- 8 Velg en bokstav fra rullegardinmenyen, og bruk deretter endringene ved å klikke på **OK**.

## Bruke stasjonen

Når stasjonen er i bruk over lengre tid, kan aluminiumsdekslet på HP Media Drive bli svært varmt. Dette er en del av HP Media Drives avanserte design, og er helt normalt.

Den innebygde, nesten støyfrie viften er utformet slik at den slås på automatisk ved forhåndsangitte temperaturer. Hvis HP Media Drive er koblet eksternt til datamaskinen, bør du plassere stasjonen på et sted med god ventilasjon.

## Overføre filer til en annen datamaskin manuelt

Du kan overføre informasjon om datamaskinprofilen. Informasjonen omfatter datamaskinens generelle tilstand samt filer som bilder, musikk eller videoer du har laget selv.

Slik overfører du filer manuelt:

- 1 Koble stasjonen til datamaskinen.
- 2 Velg filene, og dra og slipp dem i HP Media Drive i Datamaskin-vinduet.
- 3 Koble fra stasjonen og koble den deretter til en annen datamaskin.
- 4 Velg filene, og dra og slipp dem på den nye datamaskinens harddisk.

# Koble fra stasjonen



**FORSIKTIG:** For å unngå maskinvareskade og tap av data bør du alltid koble fra HP Media Drive når den ikke lagrer eller overfører data.

Du kan trygt fjerne stasjonen når den ikke er aktiv. Når den gule aktivitetslampen blinker, er stasjonen aktiv og er i ferd med å lagre eller overføre data. Hvis du fjerner stasjonen mens lampen blinker, kan dette føre til tap av data eller skadde filer.

Slik kobler du fra HP Media Drive på en sikker måte:

- 1 Lukk alle programmer som kan ha tilgang til HP Media Drive. Kontroller at aktivitetslampen på stasjonen er slått av.
- 2 Dobbeltklikk på ikonet **Trygg fjerning av maskinvare** i systemstatusfeltet nederst på skjermen. Hvis dette ikonet er skjult, klikker du på pilene på oppgavelinjen for å vise det. Vinduet Trygg fjerning av maskinvare åpnes.

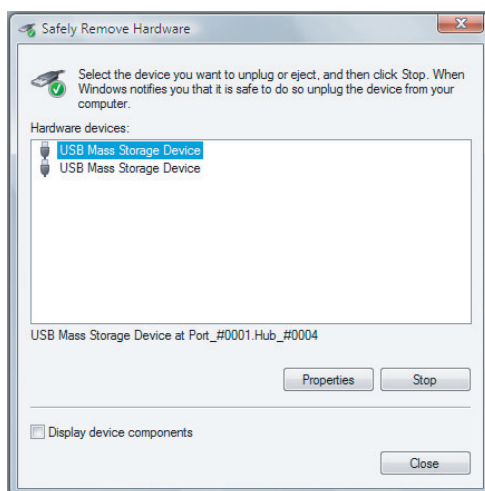

**MERK:** På noen datamaskiner kan dette ikonet være kalt noe annet.

- 3 Dobbeltklikk på **USB-masselagringsenhet** for å finne HP Media Drive. Det kan hende at USB-masselagringsenhet vises to ganger. En kan inneholde en minnekortleser eller en annen masselagringsstasjon. Se om det er en etikett på denne stasjonen.
- 4 Velg **HP Media Drive**, og klikk deretter på **OK**. Navnet på stasjonen kan være et annet hvis du gav den nytt navn, eller det kan vises som et *standardvolum*, etterfulgt av den tilordnede stasjonsbokstaven.

Meldingen *Trygt å fjerne maskinvare* vises i systemstatusfeltet, slik at du vet at det er trygt å koble fra enheten.



- 5 Klikk på **Stopp** for å forsikre deg om at HP Media Drive ikke er aktiv, og klikk deretter på **Lukk**.
- 6 Koble stasjonen fra datamaskinen.

## Feilsøke HP Media Drive

### Oppdateringer fra Microsoft

Kontroller at du har installert de siste servicepakkene for Microsofts operativsystem og andre Windows-oppdateringer før du forsøker å løse en stasjonsfeil. Servicepakkene blir sendt ut for å korrigere programfeil, legge til drivere og utbedre sikkerhetsfunksjonene i systemet. Se <http://support.microsoft.com> for informasjon om hvordan du installerer servicepakkene og Windows-oppdateringer på systemet. Dersom du ikke har Internett-tilgang, kan du ta kontakt med Microsofts kundeservice for informasjon om hvordan du får tilgang til disse systemutbedringene.

### Stasjonen vises ikke i Datamaskin

Prøv følgende løsninger i rekkefølgen angitt nedenfor:

- 1 Kontroller at stasjonen er på. Strømlampen på fronten av stasjonen skal være tent.
- 2 Kontroller at USB-kabelen er koblet til stasjonen og USB-kontakten på datamaskinen.
- 3 Mens datamaskinen er slått på må du trekke ut USB-kabelen. Vent i 10 sekunder og sett den tilbake igjen.
- 4 Kontroller at datamaskinen gjenkjenner USB-porten du bruker ved å sjekke Enhetsbehandling-vinduet. Du finner ytterligere informasjon i dokumentasjonen som fulgte med datamaskinen.

### Dataoverføringen virker tregere med mitt USB 2.0 adapterkort

HP Media Drive kjører så raskt ertsadapterkortet tillater (opptil maks hastighet på 480 MB per sekund). Har du problemer med ytelsen, bør du kontrollere at du har de siste driverne til USB 2.0-kortet og at de er riktig installert.

### HP Media Drive-programvaren fungerer ikke

Installer programvaren på nytt. Se instruksjonen for programvare- og driverinstallasjonen som fulgte med HP Media Drive.

### Aktivert hurtigbuffer for skrijving deaktiveres

For å beskytte dataene blir hurtigbufferen for skrijving slått av når du bruker HP Pocket Media Drive. Hvis du vil ha mer informasjon, kan du gå til:

<http://www.hp.com/support>

## Administratortilgang for å installere programvare

Avhengig av operativsystemet kan det hende du må logge deg på som administrator for å kunne installere programvaren.

Slik endrer du en brukerkonto:

- 1 Klikk på **Start-knappen i Windows** på oppgavelinjen.
- 2 Klikk på **Kontrollpanel, Brukerkontoer og familiesikkerhet**, og klikk deretter på **Brukerkontoer**.
- 3 Klikk på **Behandle en annen konto**, og klikk deretter på kontoen du vil endre.
- 4 Klikk på **Endre kontotype**, velg kontotypen du ønsker, og klikk deretter på **Endre kontotype**.

# Bruke Windows Media Center

Windows Media Center gir deg fantastiske muligheter med datamaskinen. Du får enkel tilgang til en rekke digitale underholdningsfunksjoner, og du kan nyte filmer, musikk og bilder som aldri før.

Windows Media Center er enkelt og praktisk å bruke. Det er lett å finne og velge medier. Du kan vise filmer, lytte til musikk og se på bilder med den samme fjernkontrollen (bare enkelte modeller). De kraftige funksjonene på datamaskinen i kombinasjon med et hjemmekinoanlegg gir deg en enda mer dynamisk underholdningsopplevelse.

Windows Media Center er optimalisert for widescreen- og High Definition-skjermer. Med det nye skjermoppsettet for bilder, musikk og video kan du nå se opptil tre ganger så mye innhold på en widescreen-skjerm enn med tidligere versjoner av Media Center.

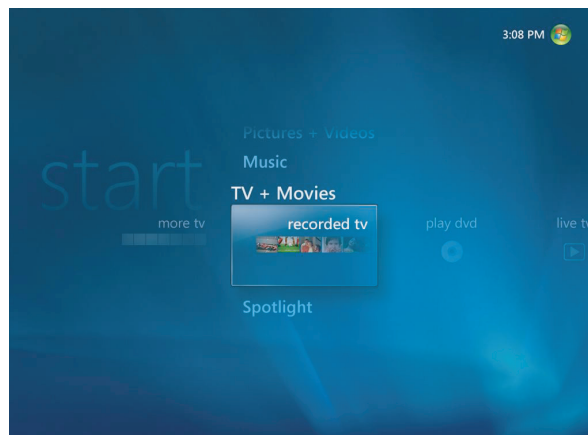

# Bruke Windows Media Center-funksjoner

Du styrer funksjonene og navigerer i Windows Media Center-vinduene ved hjelp av fjernkontrollen (bare på enkelte modeller), tastaturet eller musen. Du veksler mellom dem ved ganske enkelt å bevege musen eller trykke på en knapp på fjernkontrollen eller tastaturet.

---

**MERK:** Noen av Windows Media Center-funksjonene i denne oversikten gjelder bare for enkelte modeller. Noen av komponentene som omtales i dokumentasjonen for datamaskinen, for eksempel høyttalere og TV-mottakere, er valgfrie eller selges separat.

---

Du kan kjøre Windows Media Center ved siden av andre Windows-programmer. Du kan bla gjennom bildene dine, se på videofilmer og spille musikk mens du bruker andre Windows-programmer.

Ved hjelp av Windows Media Center kan du:

- Se på, ta opp og spille av TV-programmer.
- Stans TV-programmer midlertidig, spole tilbake og hurtigspole fremover.
- Se en øyeblikkelig repetisjon.
- Vise digitale videofilmer.
- Vise digitale bilder enkeltvis eller som en lysbildefremvisning med musikk. Skrive ut bilder på en enkel måte.
- Bla gjennom, velge og spille musikkfiler fra CDer med grafikk i fullskjerm.
- Kopiere CD-spor til mediebiblioteket ditt.
- Vise DVD-filmer. Fortsette visningen av DVDene der du stanset.

---

**MERK:** Hvis datamaskinen har en DVD-stasjon for overskrivbare DVD-plater, kan du lese av og spille inn på DVD+/-R/-RW-medier.

---

- Høre på Internett- og FM-radiostasjoner.
- Abonnere på tjenester for nedlasting av musikk og videoer. Enkelte musikk- og videotjenestene er kanskje ikke tilgjengelige i alle land/regioner.

---

**MERK:** TV-guiden (som krever Internett-tilgang) er ikke tilgjengelig i alle land/regioner.

---

- Ta opp TV-programmer automatisk mens du er opptatt med andre ting.
- Åpne bestemte vinduer i Windows Media Center ved hjelp av snarveistastene på fjernkontrollen.
- Ta sikkerhetskopier av mediefilene dine til CD, DVD eller en annen harddisk, for eksempel HP Personal Media Drive eller HP Pocket Media Drive (selges separat).
- Bruke Optimalisering-innstillingen for å få datamaskinen til å kjøre optimalt.
- Bruke hvilemodus for å spare strøm når datamaskinen ikke er i bruk. Skrivebordet på datamaskinen kommer frem igjen med en gang du trykker på tastaturet eller fjernkontrollen.

## Se på og ta opp TV-programmer

Med Windows Media Center kan du se på live TV, stanse programmet midlertidig, gå frem bilde for bilde, hoppe fremover eller bruke øyeblikkelig repetisjon for å få med deg alt som skjer. Bruk hurtigspoling for å hoppe over uønsket innhold. Når du ikke har anledning til å se yndlingsprogrammet ditt, kan du ta det opp ved hjelp av Windows Media Center.

Windows Media Center støtter flere TV-mottakere, så du kan ta opp og se på TV på ulike kanaler samtidig. Med flere mottakere kan du få et variert og fleksibelt hjemmeunderholdningsanlegg.

Det er enkelt å gjøre opptak fra TVen ved å bruke TV-guiden (en elektronisk programoversikt som krever Internett-tilgang) til å velge hvilke programmer du vil ta opp. Du kan ta opp et enkeltprogram eller en hel serie, og deretter se programmet når det passer for deg. Du behøver aldri mer å gå glipp av favorittprogrammene dine.

Hvis du skifter kanal hele tiden, er miniguideren i Windows Media Center en annen funksjon som du kan bruke til å bla gjennom kanalene uten å avbryte programmet du ser på. Kanalene vises nederst på skjermen, slik at du kan bla rundt uten å gå glipp av viktige øyeblikk.

Windows Media Center har også innebygd støtte for arkivering av TV-programmer på DVD og rask ytelse ved bruk av store biblioteker med digitale medier.

For kunder i USA støttes High Definition Digital Cable ved bruk av OCUR-enheter (Open Cable Unidirectional Receiver).

## Musikk til enhver anledning

I Musikk-delen kan du raskt bla gjennom hele musikkbiblioteket etter artist, sang eller albumtittel, samt etter sjanger, komponist eller år. Windows Media Center laster automatisk ned miniatyrbilder av albumgrafikk, slik at det blir lett å finne igjen albumet du vil høre på. Du kan spille av musikk i tilfeldig rekkefølge, gjenta musikken, lage spillelister, legge til effekter og brenne spillelister på CDer eller DVDer med et knappetrykk.

Du kan også starte lysbildefremvisninger direkte fra musikkbiblioteket når du velger eller spiller av musikk. Hvis du abonnerer på musikkjenester, kan du nå legge til dette alternativet direkte på Start-menyen, ved siden av musikkbiblioteket.

Det er enkelt å søke etter og legge til musikk i biblioteket fra andre Windows-maskiner.

## Spille av FM- eller Internett-radio

Du kan også spille av FM- eller Internett-radio med Windows Media Center. Du får tilgang til en rekke webområder for Internett-radio, og du kan også enkelt velge ut og forhåndsinnstille de FM-stasjonene du liker best.

## Dele digitale minner

Med Windows Media Center kan du gjøre en enkelt bildesamling om til en filmaktig lysbildefremvisning som du kan vise frem på dataskjermen eller på TVen i stuen. Med alternativet Spill av alle på Start-menyen kan du vise bildene som lysbildefremvisning over hele skjermen med ett klikk, og du kan til og med spille av musikk fra din egen musikkisamling samtidig for å gjøre det hele ekstra minneverdig.

Hvis du vil lage en lysbildefremvisning med musikk til, kan du enkelt lage en spilleliste med bilder og musikk som du kan brenne på en DVD-plate.

I Bildebibliotek kan du enkelt bla gjennom bildene dine etter mappe eller etter datoen da bildene ble tatt, med miniatyrbilder og utheving som gjør det enkelt å finne de bestemte bildene eller mappene du vil se på. Du kan også bruke grunnleggende redigeringsfunksjoner, for eksempel rotere eller retusjere, enten i Bildebibliotek eller under en lysbildefremvisning.

## Stuen forvandles til en kinosal

I Videobibliotek kan du enkelt spille av hjemmefilmer som du har importert fra videospilleren. Windows Media Center har innebygd støtte for High Definition-video.

Enten du ser på en DVD-film eller dine egne hjemmevideoer, gir Windows Media Center deg en nesten-kinoopplevelse med et digitalt lydsystem av høy kvalitet. Len deg godt tilbake og nyt forestillingen.

# Konfigurere Windows Media Center

Første gang du starter Windows Media Center på datamaskinen, åpnes en konfigurasjonsveiviser for Windows Media Center. Du burde fullføre alle trinnene i konfigurasjonsveiviseren for å få tilgang til alle funksjonene i Windows Media Center. Konfigurasjonsveiviseren for Windows Media Center kan bruke flere minutter på å bli ferdig. Hvis det gjenstår trinn som skal fullføres, kan du gå til Innstillinger-menyen og fullføre der. Se "Fullføre trinnene i konfigurasjonsveiviseren".

---

**MERK:** Du finner mer informasjon om hvordan du konfigurerer datamaskinen, på installasjonsplakaten eller i *Start her*-veiledningen.

---

## Åpne Windows Media Center med musen

Du kan bruke enten fjernkontrollen eller musen til å åpne og navigere i Windows Media Center.



Slik bruker du musen:

- 1 Klikk på **Start-knappen i Windows** på oppgavelinjen, og klikk deretter på **Windows Media Center**.
- 2 Beveg musen over elementene på Start-menyen i Windows Media Center, og klikk på et element for å åpne det. Velg et alternativ ved å klikke på det. Du blir gjennom listen med elementer på Start-menyen ved å bevege musepekeren over listen til et av elementene er merket, og fortsetter med å bevege musepekeren nedover i listen for å få frem elementene som ikke vises.
- 3 Beveg musen for å vise menylinjen i Media Center, og klikk deretter på **tilbakepilen** øverst i vinduet for å gå til det foregående vinduet.
- 4 Klikk på **Start**-ikonet øverst i Windows Media Center-vinduet for å gå tilbake til Start-menyen i Windows Media Center.

## Åpne Windows Media Center med fjernkontrollen for Media Center

Du kan bruke enten fjernkontrollen eller musen til å åpne og navigere i Media Center.

Slik bruker du fjernkontrollen:

- 1 Trykk på startknappen for Windows Media Center  på fjernkontrollen.
- 2 Bruk pilknappene på fjernkontrollen til å velge en Windows Media Center-meny.
- 3 Trykk på OK-knappen for å angi valget ditt og åpne vinduet. Du navigerer i listen med elementer på Start-menyen ved å bla med pilknappene til elementet er merket, og fortsetter med å bla nedover i listen for å få frem elementene som ikke vises.
- 4 Trykk på tilbakeknappen på fjernkontrollen for å gå til forrige vindu.
- 5 Trykk på startknappen for Windows Media Center  på fjernkontrollen for å gå tilbake til Start-menyen i Windows Media Center.

## Menylinjer i Windows Media Center

Når du beveger musen, vises menylinjene i Windows Media Center. Disse menylinjene gir tilgang til:

- Mediekontroller (spill av, spol fremover, spol bakover, stopp og flere)
- Tilbakepil
- Kontrollikoner for vinduet (minimer, maksimer og lukk)
- Windows Media Center-ikonet som tar deg til hovedmenyen i Windows Media Center

Hvis du bruker fjernkontrollen, eller hvis du slutter å bruke musen (etter fem sekunder), skjules menylinjene i Windows Media Center.

---

**MERK:** Du kan bruke knappene Minimer og Endre størrelse for å gå til skrivebordet eller kjøre Windows Media Center ved siden av et annet program.

---



## Navigere i Windows Media Center

Du styrer Windows Media Center-funksjonene og navigerer i Windows Media Center-vinduene ved hjelp av fjernkontrollen, tastaturet eller musen.

I Windows Media Center-vinduene blir valgte elementer, for eksempel mapper, filer eller menyelementer, uthevet eller flyttet til en posisjon som zoomes inn.



Du velger elementer i Windows Media Center ved hjelp av piltastene på tastaturet (med NumLock av) eller pilknappene på fjernkontrollen og trykker deretter på Enter-tasten på tastaturet eller OK-knappen på fjernkontrollen for å angi valget.

Hvis du spiller av medier, for eksempel musikk eller en lysbildefremvisning, vises det i et innfelt vindu i hjørnet nederst til venstre. Du kan veksle mellom å se på mediet i det innfelte vinduet og i fullskjermmodus ved å velge vinduet med pilknappene på fjernkontrollen eller piltastene på tastaturet og deretter trykke på OK på fjernkontrollen eller Enter-tasten på tastaturet.

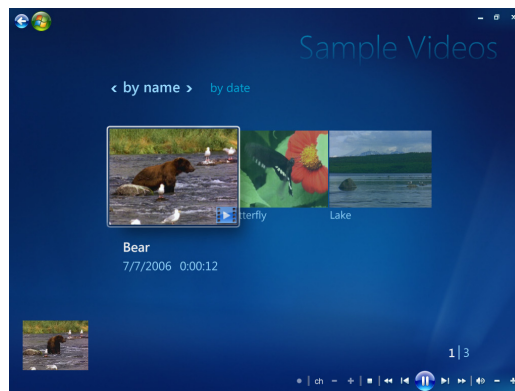

**Innfelt vindu**

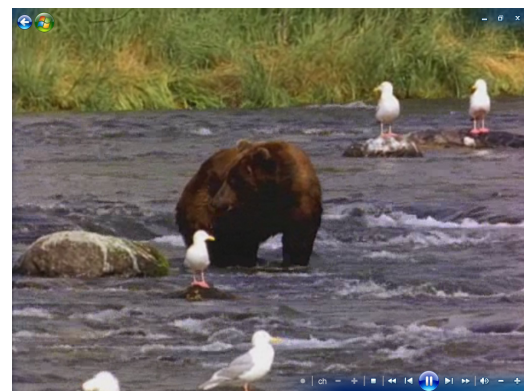







**Fullskjermmodus**

## Kontrollmenyen i Windows Media Center

Du får tilgang til kontrollmenyen i Windows Media Center ved å bevege musen slik at menylinjene vises.

- 1 Klikk på **Start-knappen i Windows** på oppgavelinjen, og klikk deretter på **Windows Media Center**.
- 2 Klikk på **Avslutt** på Oppgaver-menyen. Bruk pilknappene på fjernkontrollen eller piltastene på tastaturet til å bla til høyre eller venstre i skjermbildet for å velge andre alternativer.



| Ikon  | Handling  |
|---|---|
|    | Lukke Windows Media Center.   |
|    | Logge av og avslutte Windows Media Center-økten og bytte bruker.  |
|    | Slå av datamaskinen.  |
|    | Starte datamaskinen på nytt.  |
|  | Sette datamaskinen i strømsparende hvilemodus.  |
|  | Sette datamaskinen i Bare Media-modus, som gir tilgang til Windows Media Center, men ikke til resten av datamaskinen. |

### MERK:

- Hvis du tar opp et TV-program og deretter setter datamaskinen i borte-, dvale- eller hvilemodus, vil opptaket stoppe.
- Hvis datamaskinen er i borte-, dvale- eller hvilemodus og et opptak skal til å begynne, aktiveres datamaskinen fra hvilemodusen og tar opp programmet.

## Bruke strømningstillingene Windows Media Center

Når datamaskinen er i hvilemodus, ser det ut som om den er slått av, men du kan fremdeles utføre oppgaver som å ta opp TV-programmer eller musikkfiler. I hvilemodus er skjermen slått av og lyden dempet.

---

**MERK:** Lyd og bilde i TV-opptak påvirkes ikke av at datamaskinen er i hvilemodus.

---

Du kan aktivere hvilemodus ved å trykke på hvilemodusknappen på datamaskinen, tastaturet eller fjernkontrollen.



Du kan gå tilbake til skrivebordet nesten umiddelbart ved å trykke på en hvilemodusknapp igjen, ved å trykke på en tast på tastaturet, ved å bevege musen eller ved å trykke på en knapp på fjernkontrollen. Følg fremgangsmåten nedenfor.

Slik endrer du strømningstillingene for datamaskinen:

- 1 Klikk på **Start-knappen i Windows** på oppgavelinjen, og klikk deretter på **Kontrollpanel**.
- 2 Klikk på **System og vedlikehold**.
- 3 Klikk på **Strømalternativer**.
- 4 Velg alternativet **Balansert**, **Strømsparer** eller **Høy ytelse**.
- 5 Klikk på **Endre planinnstillinger**.
- 6 Ved siden av Slå av skjermen etter klikker du på pilen til nedtrekkslisten for å velge hvor lang tid det skal gå før skjermen slås av.
- 7 Ved siden av Sett datamaskinen i hvilemodus klikker du på pilen til nedtrekkslisten for å velge hvor lang tid det skal gå før hvilemodus aktiveres på datamaskinen.
- 8 Klikk på **Lagre endringer**.

## Fullføre trinnene i konfigurasjonsveiviseren

**MERK:** Du må velge enten analoge eller digitale TV-signaler i konfigurasjonsveiviseren for at TV-mottakeren skal virke ordentlig (bare på enkelte modeller).

Hvis du ikke fullførte konfigurasjonsveiviseren for Windows Media Center den første gangen, kan du fullføre eller endre innstillingene ved hjelp av følgende fremgangsmåte. Du må fullføre alle nødvendige konfigurasjonstrinn for å få tilgang til alle funksjonene i Windows Media Center.

- 1 Trykk på startknappen for Windows Media Center  på fjernkontrollen, eller klikk med musen på **Start-knappen i Windows** på oppgavelinjen, og klikk deretter på **Windows Media Center**.
- 2 På Oppgaver-menyen velger du **Innstillinger**. Bruk piltastene på tastaturet eller pilknappene på fjernkontrollen til å bla mot høyre og venstre for å se alle menyelementene.
- 3 Velg **Generelt, Konfigurer Windows Media Center** og deretter **Konfigurer på nytt**. Følg instruksjonene på skjermen, og fullfør alle trinnene i veiviseren.

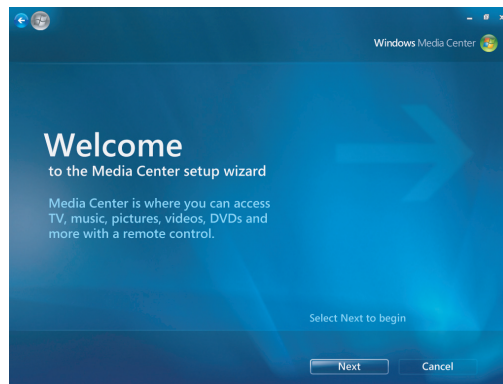

**MERK:** Du kan endre innstillingene for Windows Media Center på Innstillinger-menyen.

Dette er noen av elementene som er med i konfigurasjonsveiviseren:

- **Kontroller Internett-tilkoblingen.** Med en Internett-tilkobling får du tilgang til mediekoblinger, slik at du kan vise informasjon om musikk-CDene og DVDene dine og laste ned TV-guiden hvis datamaskinen ble levert med TV-mottaker.

**MERK:** Du må ha abonnement hos en Internett-leverandør for å få tilgang til Internett.

- **Optimaliser hvordan Windows Media Center vises på skjermen.**  
**Du kan:**
  - Endre skjerminnstillinger som lysstyrke, kontrast, farge og sentrering.
  - Teste og justere skjerminnstillingene til monitoren, TV-apparatet eller andre visningsenheter.
  - Bruke Windows Media Center-videoen til å hjelpe deg med å endre sentrering, størrelse, størrelsesforholdet (forholdet mellom bredden og høyden på bildet), lysstyrke, kontrast, farge og skarphet for skjermbildet med TV-fjernkontrollen eller monitorkontrollene.
- **Konfigurere høyttalerne.** Angi hvor mange høyttalere du har, og teste dem. For noen modeller selges høyttalerne separat.
- **Lage biblioteker for musikk, bilder og videoer.** Konfigurere Windows Media Center slik at du kan søke i mappene Musikk, Bilder og Videoer etter nye mediefiler. Windows Media Center kan deretter legge til disse filene automatisk i mediebibliotekene. Du kan angi at Windows Media Center skal søke i andre mapper eller slutte å søke i mapper.
- **Konfigurere TV-mottakeren, TV-signalkilden og TV-guiden.** Du må oppgi opplysninger om TV-signalkilden og TV-signalutstyret (set top-boks, kabel osv.). Dette trinnet er for å sikre at datamaskinen mottar riktig TV-signal- og TV-guideinformasjon. Hvis du har en kabelboks eller satellittmottaker, vil konfigurasjonsveiviseren programmere fjernkontrollen for Windows Media Center slik at den virker med denne.

# Start-menyen i Windows Media Center

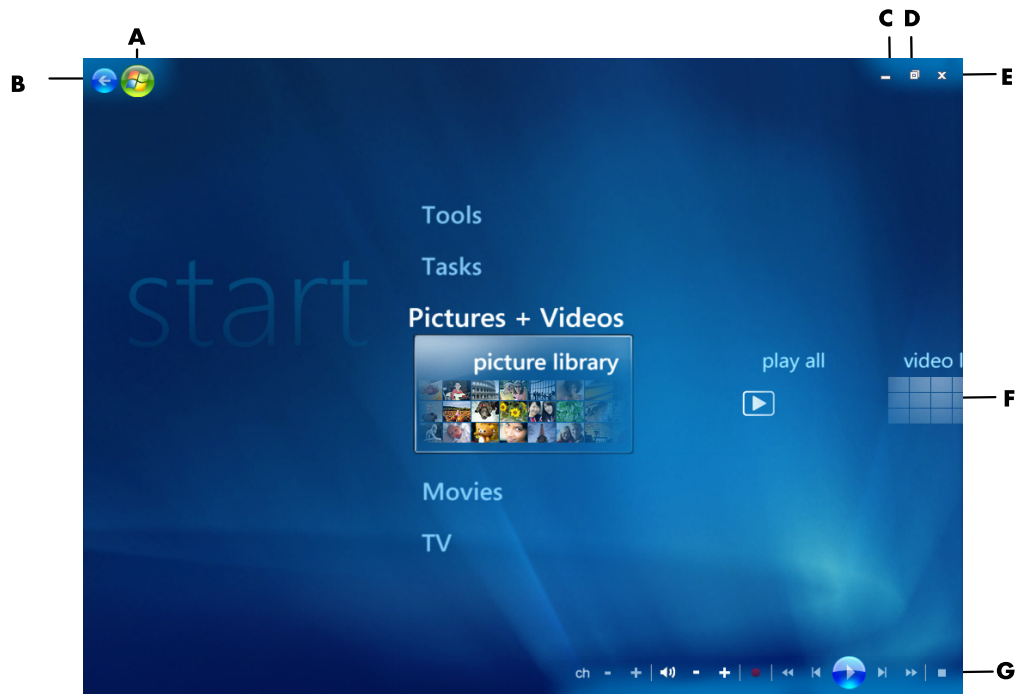

- A** Åpne Start-menyen i Windows Media Center.
- B** Gå tilbake ett skjermbilde.
- C** Minimer Windows Media Center-vinduet.
- D** Endre størrelsen på Windows Media Center-vinduet.
- E** Lukk Windows Media Center-vinduet.
- F** Bruk piltastene til å bla mot høyre og venstre gjennom undermenyelementene.
- G** Bruk medieavspillingskontrollene: Spill av, Stopp, Pause, Hopp over, Spol fremover, Repetisjon, Spol tilbake, Volum opp/ned, Demp og Kanal opp/ned.

## Elementene på Start-menyen i Windows Media Center

- **TV + Filmer** – Se på, ta opp og spill av TV-programmer. Se “Se på TV”.
- **Spill av DVD** – Se “Bruke DVDer i Windows Media Center”.
- **Elektroniske medier** – Få tilgang til ulike leverandører av bilder, video, TV og andre medier.
- **Bilder + Videoer** – Vis digitale bilder eller en lysbildefremvisning, eller skriv ut bilder. Se på hjemmevideoer. Se “Spille av video-CDer (VCDer) med Windows Media Player”.
- **Musikk** – Spill av musikkfiler eller musikk-CDer, opprett og rediger spillelister, og brenn musikkfiler på CD. Se “Bruke Musikk med Windows Media Center” og “Kopiere musikkfiler til CD i Musikk”. Spill av Internett- og FM-radiostasjoner. Se “Lytte til FM-radio”.
- **Oppgaver** – Endre programinnstillinger. Se “Endre Windows Media Center-innstillinger” nedenfor. Legg til en Windows Media Center Extender-enhet. Synkroniser innhold fra en annen enhet med datamaskinen. Brenn CDer og DVDer, se “Kopiere musikkfiler til CD i Musikk”. Finn verktøy og programmer.
- **Avslutt** – Få tilgang til menyene Avslutt, Start på nytt, Hvilemodus, Lukk, Logg av og Bare Media. Bare Media-modus gir tilgang til Windows Media Center, men ikke til resten av datamaskinen. Se “Kontrollmenyen i Windows Media Center”.

---

**MERK:** Noen av funksjonene og programmene i denne oversikten gjelder bare for enkelte modeller.

---

## Elektroniske medier

Elektroniske medier er en kobling til ulike medieleverandører hvor du finner medietilbud og -tjenester. Vinduet Elektroniske medier oppdateres jevnlig av Microsoft. Det kan hende at noen av tjenestene i oversikten ikke er tilgjengelig i enkelte land/regioner.

Datamaskinen må være koblet til Internett for at du skal få tilgang til webområdene i Elektroniske medier.

# Endre Windows Media Center-innstillinger

I Innstillinger-vinduet i Windows Media Center kan du endre innstillingene for visning av bilder og lysbildefremvisninger, lyd og hvordan alle Windows Media Center-vinduene skal vises.

Slik endrer du Windows Media Center-innstillingene:

- 1 Trykk på startknappen for Windows Media Center  på fjernkontrollen, eller klikk med musen på **Start-knappen i Windows** på oppgavelinjen, og klikk deretter på **Windows Media Center**.
- 2 På Oppgaver-menyen velger du **Innstillinger**.
- 3 Velg en kategori.
- 4 Velg en av innstillingene i oversikten. Bruk deretter piltastene på tastaturet eller pilknappene på fjernkontrollen, og velg et alternativ eller følg instruksjonene på skjermen.
- 5 Velg **Lagre** for å lagre endringene.

## Innstillingskategoriene for Windows Media Center

### ■ Generelt

- **Alternativer for oppstart og vinduer.**
- **Visuelle effekter og lydeffekter** for å angi overgangsanimasjoner og -lyder og bakgrunnsfarger når du navigerer i Windows Media Center.
- **Alternativer for Programbibliotek** for at programmer i programbiblioteket kan styre medieopplevelsen og få tilgang til medieinformasjon i Windows Media Center. Du kan også skjule Internett-sikkerhetsadvarslene.
- **Konfigurer Windows Media Center** for å konfigurere Internett-tilkoblingen og høyttalerne, kjøre konfigurering av Windows Media Center på nytt og konfigurere TVen eller skjermen.
- **Sperrefunksjoner** for å sperre uønskede TV-kanaler og filmer med uønskede aldersgrenser, endre tilgangskode og gjenopprette sperrefunksjoner.

---

**MERK:** Innstillingene for sperrefunksjoner, teksting, radio og TV i Windows Media Center gjelder ikke datamaskinmodeller som ikke har TV-mottaker.

---

- **Automatiske nedlastinger** for å få informasjon om CDer, DVDer og filmer fra Internett.
- **Optimalisering** for å optimalisere yteevnen til datamaskinen ved å utføre visse oppgaver med jevne mellomrom. Optimaliseringsinnstillingen lukker og åpner Windows Media Center hver dag på et bestemt klokkeslett som du angir.



- **TV** for å stille inn TV-signal, lyd og teksting (ikke alle kanaler har støtte for teksting). Du kan laste ned eller redigere TV-guiden, vise eller fjerne opptaksloggen, angi lagringsplass for opptak på harddisken, konfigurere skjermen og angi standardverdier for opptak.
- **Bilder** for å angi innstillinger for lysbildefremvisning.
- **Musikk** for å velge å vise grafikk eller lydsporinformasjon ved avspilling av lydspor.
- **DVD** for å velge språk for teksting, lydspor og DVD-menyer, programmere knappene Skip (Hopp over) og Replay (Repetisjon) på fjernkontrollen for DVDer, og velge bruk av teksting. Du har også tilgang til lydinnstillingene for høyttalerne.
- **Bibliotekoppsett** for at Windows Media Center skal se etter mediefiler i angitte mapper på datamaskinen.
- **Radio** for å organisere eller slette forhåndsinnstilte radiostasjoner.

Hvis du vil vise informasjon for datamaskinen, kan du gå til webadressen for kundestøtte som er oppgitt i *Garanti- og supportguiden*, og søke etter modellnavn og -nummer. Produktmodellen står nede på fremsiden av datamaskinen.

Hvis du vil finne dokumentasjon om produktet ditt på Internett, søker du etter modellnummeret og klikker på **Manuals (Håndbøker)**.

---

**MERK:** Informasjon og håndbøker er tilknyttet bestemte datamaskinmodellnumre. Det finnes ikke håndbøker for alle modellene.

---



# Spille av CDer, DVDer og VCDer

I denne delen finner du en beskrivelse av hvordan du spiller av CDer, VCDer og DVDer ved hjelp av Windows Media Center, Windows Media Player eller andre lyd- og videoprogrammer.

Du finner også beskrivelser av hvordan du bruker Musikk og radio og endrer DVD- og lydinnstillinger.

## Bruke Musikk

Med Musikk-området i Windows Media Center kan du spille av, organisere og sikkerhetskopiere musikkfilene dine. Området er utformet for å fungere sammen med Windows Media Player-programmet.

Med Musikk kan du finne og spille av musikkfiler og CDer som du har lagt til i musikkbiblioteket i Windows Media Player. I tillegg kan du høre på ulike radiostasjoner på Internett.

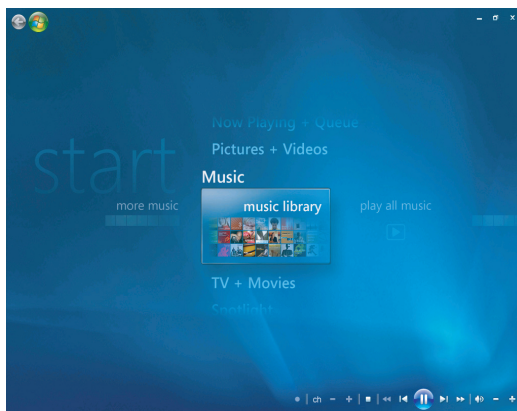

**Musikkbibliotekmenyen i Windows Media Center**

Du har mange menyer å velge blant i Musikk:

- mer musikk
- musikkbibliotek
- spill av all musikk
- radio
- søk

Alle disse menyalternativene er grundig beskrevet i denne delen.

## Bruke Musikk med Windows Media Center

Du kan kopiere digitale musikkfiler og organisere et musikkbibliotek ved å bruke musikkbibliotek i Windows Media Center eller ved å bruke Windows Media Player-programmet.

Musikkfiler som legges til i musikkbiblioteket i Windows Media Center og i Windows Media Player, er tilgjengelige fra Windows Media Center og Windows Media Player.

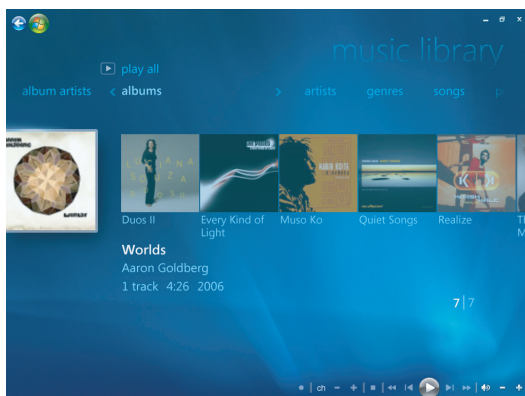

I Musikk kan du:

- Spille av CDer eller utvalgte musikkspor fra musikkbiblioteket i Windows Media Center eller Windows Media Player.
- Velge og redigere en personlig liste med sanger i *spillelisten* fra musikkbiblioteket.
- Slette sanger fra et musikkbibliotek eller en køliste.
- Kopiere sanger til en CD.
- Sikkerhetskopiere lydspor på en DVD eller HP Personal Media Drive.
- Høre på Internett-radio.
- Søke etter musikkspor og -filer.
- Organisere grupper av artister, album, sanger, komponister osv.

## Bruke musikkbiblioteket

## Legge til musikk i musikkbiblioteket

Når du legger til musikkfiler i musikkbiblioteket, plasseres de i musikkbiblioteket i Windows Media Center og Windows Media Player. Musikkfilene du legger til, kan du med en gang finne igjen og spille av i Musikk i Windows Media Center eller Windows Media Player.

Du kan også legge til musikkfiler i musikkbiblioteket ditt via Windows Media Player-programmet. Du finner mer informasjon om hvordan du legger til og sletter musikkfiler i biblioteket, i hjelpen for Windows Media Player.

## Legge til musikkfiler fra harddisken

- 1 Trykk på startknappen for Windows Media Center  på fjernkontrollen, eller klikk med musen på **Start-knappen i Windows** på oppgavelinjen, og klikk deretter på **Windows Media Center**.

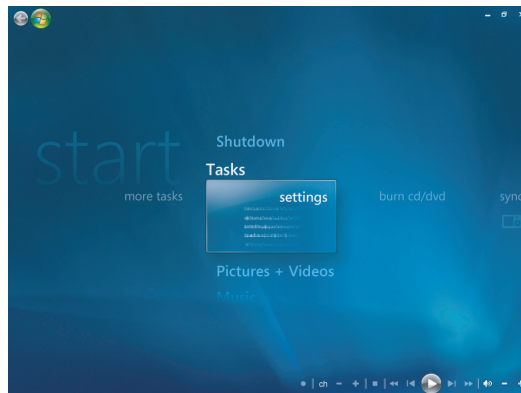

- 2 Klikk på **Innstillinger** på Oppgaver-menyen.
- 3 Klikk på **Bibliotekoppsett**.
- 4 Velg **Legg til mappe for å se på**, og velg deretter **Neste**.

- 5 Velg **Legg til mapper på denne datamaskinen**, og velg deretter **Neste**.



- 6 Bruk piltastene på tastaturet eller pilknappene på fjernkontrollen for å velge en plassering. Når du finner mappen som inneholder musikkmappen din, merker du den og kontrollerer at det vises en pil ved siden av mappen. Gjenta dette trinnet for å legge til flere mapper, og velg **Neste** og deretter **Fullfør**.
- 7 Velg **OK**.

## Legge til musikkfiler fra en CD

Slik legger du til CD-sporene i musikkbiblioteket i Windows Media Center:

- 1 Trykk på startknappen for Windows Media Center  på fjernkontrollen, eller klikk med musen på **Start-knappen i Windows** på oppgavelinjen, og klikk deretter på **Windows Media Center**.
- 2 Velg **Musikk**.
- 3 Velg **Musikkbibliotek**.
- 4 Sett inn en CD-plate i CD-stasjonen.
- 5 Velg **Album**.
- 6 Velg det albumet du vil legge til i musikkbiblioteket.
- 7 Velg **Kopier CD**. Første gang du kopierer en musikk-CD, må du velge et kopispermalternativ og deretter følge eventuelle instruksjoner på skjermen. Når du har valgt alternativer for kopiering i vinduene som følger, klikker du på **Neste**.
- 8 Velg **Ja** for å begynne å kopiere spor til musikkbiblioteket. Kopieringen kan ta flere minutter avhengig av lengden på musikksporene.
- 9 Klikk på **OK**.

---

**MERK:** Du kan velge *Spill av album*, *Legg til i kø*, *Brenn CD/DVD*, *Rediger informasjon* og *Slett i albumdetaljer*-vinduet fra alle disse alternativene ved å klikke på et album.

---

## Slette musikkfiler fra musikkbiblioteket

- 1 Trykk på startknappen for Windows Media Center  på fjernkontrollen, eller klikk med musen på **Start-knappen i Windows** på oppgavelinjen, og klikk deretter på **Windows Media Center**.
- 2 Velg **Musikk**.
- 3 Velg **Musikkbibliotek**.
- 4 Velg **Album**.
- 5 Velg albumet du vil slette, og velg **Slett**.
- 6 Velg **Ja** når vinduet Bekreft sletting vises.

---

**MERK:** Hvis du vil slette enkeltsanger, klikker du på **Sanger**, velger sangen, høyreklikker på den og velger **Slett**.

---

## Bruke støttede musikkfiltyper

Du kan spille av de følgende typene digitale lydfiler i Musikk. Du finner mer informasjon om hvilke filtyper som støttes, i hjelpen for Windows Media Player.

| Filtype   | Filtype              |
|---|----------------------|
| <b>.cda</b>   | CD-lydfil            |
| <b>.au, .snd</b>  | Lydfil               |
| <b>.aif, .aifc, .aiff</b>   | AIFF-lydfil          |
| <b>.wav</b>   | Windows-lydfil       |
| <b>.mp3, .m3u</b>   | MP3-fil              |
| <b>.wax, .wma</b>   | Windows Media-lydfil |
| <b>.asf, .asx, .wm, .wma, .wmv, .wmp, .wmx, .wpl, .wm, .wmd, .wmz</b> | Windows Media-fil    |

---

**MERK:** Du finner mer informasjon om musikkfilformater i hjelpen for Windows Media Center og hjelpen for Windows Media Player.

Det er bare støttede lydfiltyper som vises i Musikk-vinduet. Filtyper som ikke støttes, kan ikke spilles av.

---

# Spille av musikkfiler i Musikk

Når du åpner Windows Media Center, velger du **Musikk** og klikker på **musikkbibliotek**. Du finner noen få musikkalbum og -spor oppført i musikkbiblioteket i Windows Media Center og Windows Media Player.

Når du vil spille av musikk, klikker du på én eller flere sanger og klikker deretter på **Spill av**. Du kan også klikke på **Spill av all musikk** hvis du vil høre alle sporene som er lagret i Musikk.

---

**MERK:** Du finner kanskje ingen lydfiler første gang du klikker på **Spillelister**, med mindre du allerede har lagt til lydfiler i musikkbiblioteket i Windows Media Center og Windows Media Player.

---

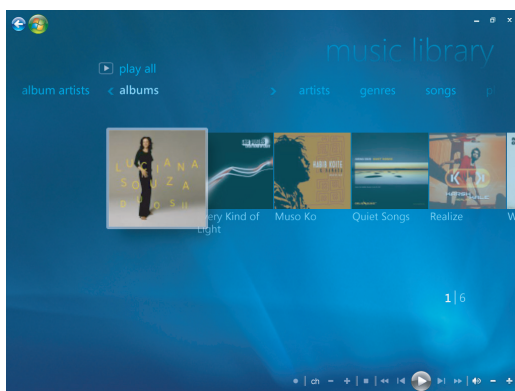

Når du kopierer musikkfiler ved hjelp av Windows Media Center eller Windows Media Player, kopieres CD-informasjonen og vises i Windows Media Center og musikkbiblioteket i Windows Media Player.

---

**MERK:** Du kan lagre alle musikkfilene dine i Musikk-mappen eller andre mapper på harddisken, men du må legge til disse filene i musikkbiblioteket i Windows Media Center eller Windows Media Player, slik at et av disse programmene kan finne dem og spille dem av.

---



Hvis du setter inn en musikk-CD når Windows Media Center ikke er åpnet, vises det en melding med spørsmål om hva du ønsker å gjøre. Du kan velge alternativer for lyd-CDer i Windows Media Center eller Windows Media Player. Hvis du har angitt et annet program som standardprogram for lydavsplilling, åpner Windows dette programmet og begynner å spille CDen. Du kan angi standarder for Autokjør i Kontrollpanel.



## Endre innstillinger for Effekt

Du kan endre innstillingene for effekter, for eksempel alkymi, stolper og bølger samt batteriinnstillinger. Du kan også angi effektalternativer for å starte effekter for musikkavspilling — i begynnelsen av en sang, alltid eller aldri.

Trykk på startknappen for Windows Media Center  på fjernkontrollen, eller klikk med musen på **Start-knappen i Windows** på oppgavelinjen, og klikk deretter på **Windows Media Center**.

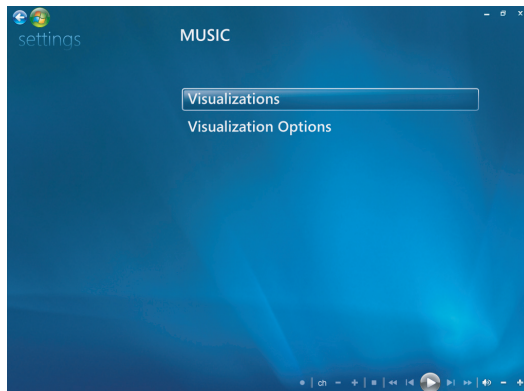

- 1 Klikk på **Innstillinger** på Oppgaver-menyen, og klikk deretter på **Musikk**.
- 2 Klikk på **Effekter** eller **Effektalternativer**.
- 3 Når du har gjort endringene, klikker du på **Lagre**.

## Spille av et album i Musikk

- 1 Trykk på startknappen for Windows Media Center  på fjernkontrollen, eller klikk med musen på **Start-knappen i Windows** på oppgavelinjen, og klikk deretter på **Windows Media Center**.
- 2 Klikk på **Musikk**.
- 3 Klikk på **Musikkbibliotek**.
- 4 Sett inn en musikk-CD i CD-stasjonen.
- 5 Klikk på **Album**.
- 6 Velg det albumet du vil spille av.
- 7 Klikk på **Spill av album**.

## Spille av sanger i Musikk

Du kan spille av sanger uansett hvor du er i Musikk. Du kan velge fra *Sanger*-listen eller fra *Album*, *Artister*, *Sjangere*, *Komponister* og andre lister. Du kan også spille av et enkelt lydspor fra en spilleliste:

- 1 Trykk på startknappen for Windows Media Center  på fjernkontrollen, eller klikk med musen på **Start-knappen i Windows** på oppgavelinjen, og klikk deretter på **Windows Media Center**.
- 2 Klikk på **Musikk**.
- 3 Klikk på **Musikkbibliotek**.
- 4 Klikk på **Sanger**. Listen viser alle lydspor i biblioteket.
- 5 Bruk pilknappene på fjernkontrollen eller piltastene på tastaturet, eller velg en sang ved å klikke på sangen med musen. Klikk på **Spill av sang** for å spille den av.

---

**MERK:** Du kan velge *Vis kø*, *Effekter*, *Vis lysbilde fremvisning*, *Tilfeldig rekkefølge*, *Gjenta* og *Kjøp musikk* i Avspilling-vinduet fra alle disse alternativene mens du spiller av et musikkspor.

Du kan velge *Legg til i kø*, *Kjøp musikk*, *Rediger informasjon* og *Slett* i *Sangdetaljer*-vinduet fra alle disse alternativene mens du spiller av en sang.

---

# Opprette en kø i Musikk

En *kø* er en midlertidig liste med sanger som opprettes i Musikk når du velger sanger, album eller spillelister som skal spilles av. Du kan fortsette å legge til sanger, eller du kan slette sanger fra køen.

Du kan opprette en kø og lagre den som en spilleliste som du får tilgang til i Windows Media Center eller Windows Media Player.

- 1 Fra Musikk-vinduet:
  - Velg **Musikkbibliotek**, og velg deretter **Sanger**. Bruk piltastene til å velge en sang, eller beveg musepekeren over sangene. Klikk på sangen du vil legge til i køen, og velg deretter **Legg til i kø**.

Eller:

- Velg **Album** eller **Spillelister**, velg et album eller en spilleliste, og velg deretter **Legg til i kø** for å legge til hele albumet eller spillelisten i køen.
- 2 Bruk tilbakeknappen på fjernkontrollen eller tilbaketasten på tastaturet for å gå tilbake til menyen for sanger, album eller spillelister hvis du vil legge til flere sanger i kølisten. Gjenta trinn 1, eller klikk med musen på pilen som peker mot venstre, øverst til venstre i skjermbildet, for å gå tilbake. 
  - 3 Når du har lagt til den siste sangen i kølisten, velger du **Spill av alle**. Alle lydsporene i kølisten spilles av i den rekkefølgen du har valgt dem.
  - 4 Du kan vise køen mens den spilles av, ved å velge **Vis kø**.
  - 5 Du kan redigere eller fjerne alle sangene i en kø, lagre køen som en spilleliste eller brenne en køliste på en CD eller DVD.

# Finne og spille av et album i Musikk

- 1 I Windows Media Center klikker du på **Musikk**, og deretter klikker du på **Musikkbibliotek**.
- 2 Bruk pilknappene på fjernkontrollen, piltastene på tastaturet eller musen for å velge et album, og trykk deretter på OK på fjernkontrollen. Trykk på Enter på tastaturet eller klikk på albumet for å velge det og se **Albumdetaljer**.

## Bruke Albumdetaljer

I **Albumdetaljer**-vinduet kan du velge følgende:

- **Spill av album** for å spille av albumet.
- **Legg til i kø** for å legge til elementer i en køliste.
- **Brenn** for å brenne sporene på en CD eller DVD.
- **Rediger informasjon** for å redigere informasjonen om albumet.
- **Slett** for å slette albumet.

**1** Klikk på **Spill av album** hvis du vil spille av albumet fra Albumdetaljer-vinduet.

**2** **Avspilling**-vinduet åpnes, og avspillingen av albumet starter.

**3** I **Avspilling**-vinduet kan du også velge:

- **Vis kø** for å vise en liste over alle spor som vil bli spilt av fra albumet.
- **Effekter** for å vise grafikk som beveger seg i takt med musikken, mens du lytter til et lydspor.
- **Vis lysbildefremvisning** for å vise en lysbildefremvisning mens albumet spilles.
- **Tilfeldig rekkefølge** for å endre på avspillingsrekkefølgen.
- **Gjenta** for å spille av albumet igjen.
- **Kjøp musikk** for å koble til Internett, finne CD-informasjon og kjøpe musikk-CDer.
- Hvis du vil gå tilbake til Windows Media Center, trykker du på Start på fjernkontrollen eller klikker på pilen som peker mot venstre, øverst til venstre i skjermbildet.

**4** Hvis du vil gå tilbake til det foregående vinduet, trykker du på tilbakeknappen på fjernkontrollen eller på tilbaketasten på tastaturet, eller du kan klikke på pilen som peker mot venstre, øverst til venstre i skjermbildet, for å gå tilbake.



# Bruke Søk

## Søke etter musikkspor og -filer

Du kan søke etter musikkfiler hvis du ikke finner dem.

Trykk på startknappen for Windows Media Center  på fjernkontrollen, eller klikk med musen på **Start-knappen i Windows** på oppgavelinjen, og klikk deretter på **Windows Media Center**.

- 1 Klikk på **Musikk**, og velg deretter **Søk**.

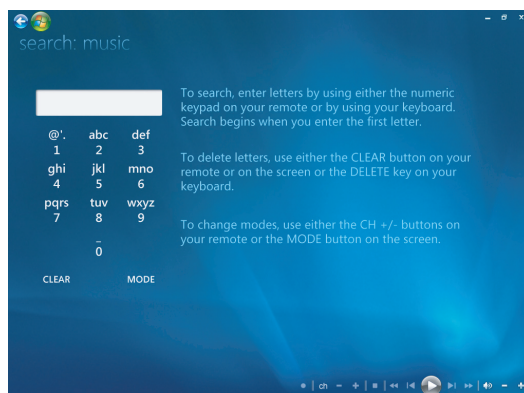

- 2 Skriv inn bokstaver med de alfanumeriske knappene på fjernkontrollen eller med tastaturet for å søke.
- 3 Søket begynner når du skriver den første bokstaven.

## Opprette en spilleliste i Musikk

En *spilleliste* er en liste med lydspor som du har satt sammen og lagret, og som du senere kan spille av eller kopiere til en CD. Ved hjelp av spillelister kan du gruppere digitale musikkfiler sammen og bestemme i hvilken rekkefølge filene skal spilles av.

Du kan opprette en spilleliste som inneholder flere spor fra ulike CDer, eller også en spilleliste som inneholder bakgrunnsmusikk til en lysbildefremvisning.

Du kan opprette spillelister i Windows Media Center eller Windows Media Player.

Slik oppretter du en spilleliste:

- 1 Velg **Musikk**, velg **Musikkbibliotek**, og velg deretter enten **Album**, **Artister**, **Spillelister**, **Sanger** eller **Sjangre**.
- 2 Bruk pilknappene på fjernkontrollen, piltastene på tastaturet eller musen for å navigere til musikken du vil legge til i spillelisten.



- 3 Trykk på OK på fjernkontrollen, trykk på Enter på tastaturet eller klikk på en sang for å velge den.
- 4 Velg **Legg til i kø** for å legge til musikken i musikklisten i køen.

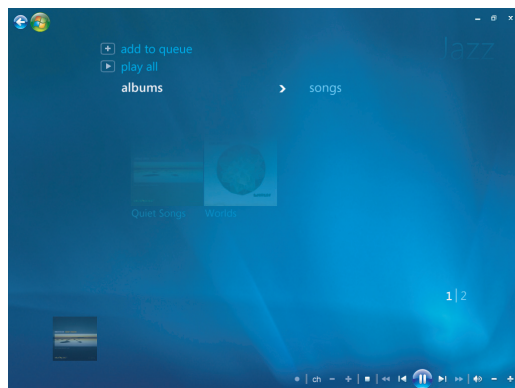

- 5 Gå tilbake til Windows Media Center. Trykk på Start på fjernkontrollen, eller klikk med musen på pilen som peker mot venstre, øverst til venstre i skjermbildet, for å gå tilbake til Windows Media Center.
- 6 Velg **Spill av alle**.
- 7 Velg **Vis kø**.
- 8 Velg **Lagre som spilleliste**, og gi spillelisten et navn.
- 9 Bruk det alfanumeriske tastaturet til å gi spillelisten et navn, og velg deretter **Lagre**.

---

**MERK:** Hvis datamaskinen er koblet til Internett, vises CD-sportitlene og omslagsgrafikken i Windows Media Center.

---

# Kopiere musikkfiler til CD i Musikk

Slik kopierer du musikkfiler til en CD:

- 1 Trykk på startknappen for Windows Media Center 🎵 på fjernkontrollen, eller klikk med musen på **Start-knappen i Windows** på oppgavelinjen, og klikk deretter på **Windows Media Center**.

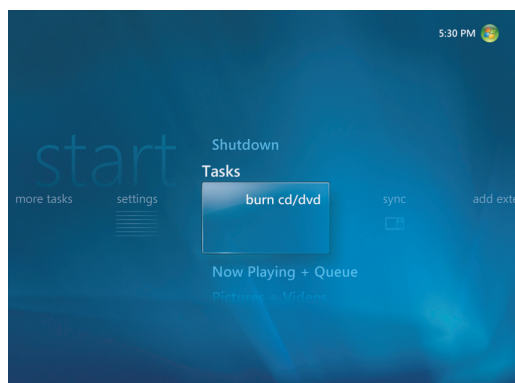

- 2 Velg **Oppgaver**, og klikk på **Brenn cd/dvd**.
- 3 Du får melding om å sette inn et medium. Sett inn en tom CD-R-plate.
- 4 Velg et plateformat: **Lyd-CD** eller **Data-CD**, og klikk deretter på **Neste**.

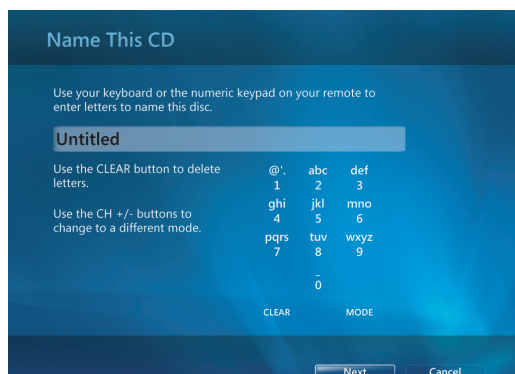

- 5 Bruk pilknappene på fjernkontrollen eller piltastene på tastaturet til å gå til tekstfeltet **Uten navn**.
- 6 Bruk de alfanumeriske knappene på fjernkontrollen eller tastaturet til å taste inn et navn for CDen, og klikk deretter på **Neste**.
- 7 Vinduet for å velge musikk åpnes.
- 8 Velg hvilke musikkfiler som skal kopieres. Det vises en hake ved siden av hvert lydspor som er valgt. Bruk tilbakeknappen på fjernkontrollen eller tilbaketasten på tastaturet, eller klikk på **Legg til flere i Se gjennom og rediger liste** for å velge flere sanger fra ulike menyer. Du kan også endre navnet på CDen ved å klikke på **Endre navn**, og du kan fjerne alle valg ved å klikke på **Fjern alle** i dette vinduet.

- 9 Klikk på **Brenn CD**.
- 10 Klikk på **Ja**.
- 11 Klikk på **OK**.
- 12 Følg instruksjonene på skjermen.

---

**VIKTIG:** HP støtter lovlig bruk av teknologi og godkjenner ikke bruk av våre produkter for andre formål enn de som er tillatt under lovgivning for opphavsrett.

---

**MERK:** Du finner mer informasjon om skrivbare medier i den andre dokumentasjonen som fulgte med datamaskinen.

---

## Bruke Mer musikk

I **Mer musikk** kan du spille av og høre på ulike radiostasjoner på Internett.

- 1 I Windows Media Center klikker du på **Musikk**, og deretter klikker du på **Mer musikk**.

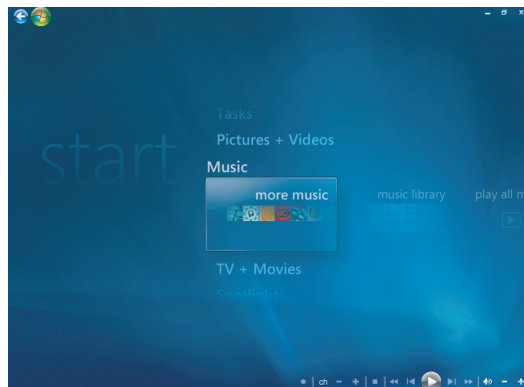

- 2 Klikk på **Musikk og radio**. Flere radiostasjoner på Internett vises, for eksempel VH1, MTV og så videre.  
Du kan legge til, slette og forhåndsinnstille radiostasjonene på Internett du liker best.  
Du får også tilgang til **Musikk og radio** -menyen ved å klikke på **Flere oppgaver** fra hovedmenyen i Windows Media Center.



- 3 Klikk på høyre museknapp for å få opp en meny og velge følgende: *Informasjon om Internett-sikkerhet*, *Mer informasjon* eller *Innstillinger*-menyen.
- 4 Klikk på høyre museknapp for å få frem ikonene som kan ta deg tilbake til den foregående menyen.



## Bruke radio

I **Radio** kan du spille av, høre på og forhåndsinnstille ulike radiostasjoner på Internett.

- 1 I Windows Media Center klikker du på **Musikk**, og deretter klikker du på **Radio**.
- 2 Klikk på **Forhåndsinnstillinger** for å forhåndsinnstille og organisere de radiostasjonene du liker best.
- 3 Du kan få tilgang til **Musikk og radio**-menyen ved å klikke på **Kilder**.

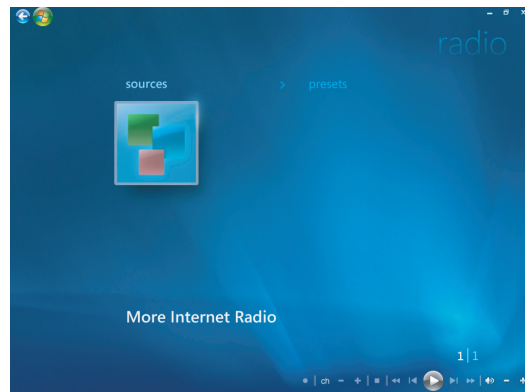

- 4 Klikk på høyre museknapp for å vise en liste og gå til innstillingsmenyen.
- 5 Klikk på høyre museknapp for å få frem ikonene som kan ta deg tilbake til den foregående menyen.

## Lytte til FM-radio

Hvis HP-datamaskinen har en inngang for radiomottaker (FM Tuner In), kan du bruke Media Center til å lytte til FM-radio. Radio-vinduet i Windows Media Center gjør at du enkelt kan lytte til FM-radiostasjoner ved hjelp av fjernkontrollen eller musen.

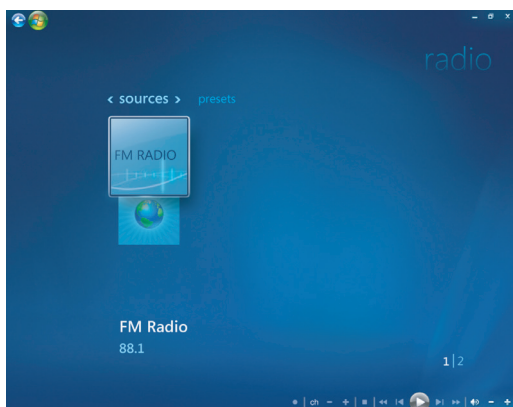

---

**MERK:** Kontroller at du har koblet til FM-radioantennen på baksiden av HP -datamaskinen før du velger en FM-radiostasjon. Denne antennen leveres bare for enkelte modeller.

---

I Radio-vinduet kan du:

- Lytte til FM-radiostasjoner.
- Angi forhåndsinnstillinger for dine favorittradiostasjoner.
- Slette eller omorganisere forhåndsinnstilte radiostasjoner.
- Bruke funksjonene for tidsforskyvning: Du kan stoppe avspillingen av radioprogrammer midlertidig, eller spole opptil 30 minutter tilbake eller fremover.

# Konfigurere TV-signalet

Du må konfigurere TV-signalet før du kan lytte til FM-radiostasjoner.

---

**MERK:** Du må konfigurere TV-signalet før du kan lytte til FM-radiostasjoner.

---

- 1 Trykk på startknappen for Windows Media Center på fjernkontrollen, eller klikk med musen på **Start-knappen i Windows** på oppgavelinjen, og klikk deretter på **Windows Media Center**.
- 2 Klikk på **Innstillinger** på Oppgaver-menyen, og velg deretter **TV**.

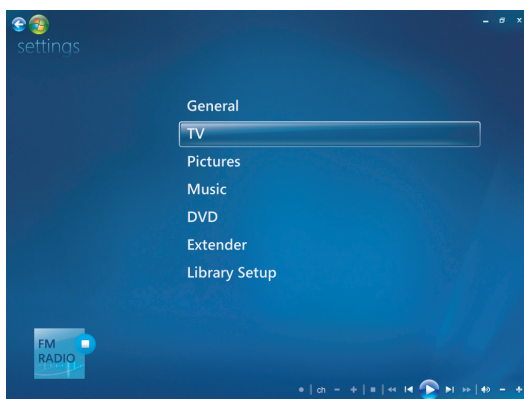

- 3 Velg **Konfigurer TV-signal** og klikk deretter på **Neste**.

En dialogboks for konfigurering av TV-signal vises. Her vises en melding om at disse innstillingene vil påvirke TV-innspilling, og at TV- eller radioøkter på Extender-enheter kan bli avbrutt.

- 4 Klikk på **Ja** og deretter på **Neste** for å konfigurere TV-signalet.

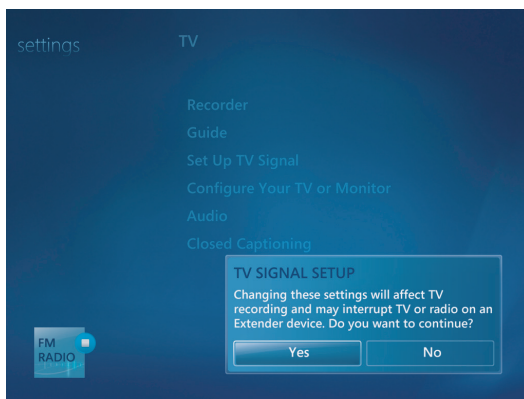

- 5 Kontroller at riktig region er valgt for TV-signalet, og klikk deretter på **Neste**.
- 6 Windows Media Center vil automatisk oppdage og konfigurere TV-signalet. Velg **Konfigurer TV-signalet automatisk (anbefales)** og klikk på **Neste**. Dette kan ta noen minutter.

- 7 Når TV-signalene er konfigurert, klikker du på **Fullfør**.
- 8 Nå kan du lytte til FM-radiostasjonene.

## Lytte til FM-radiostasjoner

Når TV-signalet er konfigurert, kan du lytte til FM-radiostasjoner.

---

**MERK:** Du må følge konfigurasjonsveiviseren for TV-mottaker for å kunne lytte til radiostasjoner.

---

- 1 Koble FM-radioantennen til kontakten merket FM Antenna In på baksiden av HP-datamaskinen.
- 2 Trykk på startknappen for Windows Media Center på fjernkontrollen, eller klikk med musen på **Start-knappen i Windows** på oppgavelinjen, og klikk deretter på **Windows Media Center**.
- 3 Klikk på **Musikk** og deretter på **Radio**.
- 4 Klikk på knappen **FM RADIO**.

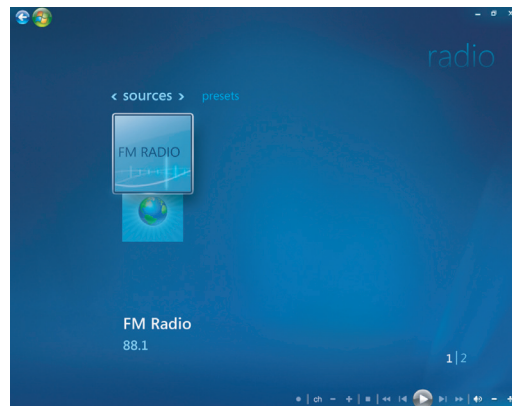

- 5 Angi et radiostasjonsnummer ved hjelp av det numeriske tastaturet på fjernkontrollen eller datamaskinens tastatur.

Eller:

Bruk knappen **Søk (-)** eller **(+)** for å få Windows Media Center til å søke etter den neste tilgjengelige stasjonen.

Eller:

Bruk knappen **Still inn (-)** eller **(+)** til å søke etter en stasjon manuelt.

Eller:

Bruk knappen **Forhåndsinnstilling (-)** eller **(+)** til å søke etter en forhåndsinnstilt stasjon.



- 6 Klikk på **Lagre som forhåndsinnstilling** for å lagre radiostasjonen som en av dine forhåndsinnstilte stasjoner.
- 7 Skriv inn navnet på radiostasjonen og klikk på **Lagre**.



- 8 Du kan redigere en forhåndsinnstilt stasjon ved å klikke på **Rediger forhåndsinnstilling**.

- 9 Bruk kontrollene for avspilling på fjernkontrollen til å styre radiolyttingen, for eksempel for å stoppe avspillingen midlertidig og bruke hurtigspoling tilbake og fremover. Hvis du trykker på pauseknappen, vil Windows Media Center fortsette å spille inn programmet i opptil 30 minutter. Trykk på Spill av for å gå tilbake og lytte til programmet der du begynte innspillingen.
- 10 Klikk på pilen som peker mot venstre  øverst til venstre på skjermen for å gå tilbake til det forrige vinduet.
- 11 Klikk på **< Forhåndsinnstillinger >** for å vise alle forhåndsinnstilte radiostasjoner.

## Organisere og bruke forhåndsinnstilte radiostasjoner

Når alle de forhåndsinnstilte radiostasjonene er organisert, kan du enkelt få tilgang til og lytte til den forhåndsinnstilte radiostasjonen du liker best.

- 1 Trykk på startknappen for Windows Media Center på fjernkontrollen, eller klikk med musen på **Start-knappen i Windows** på oppgavelinjen, og klikk deretter på **Windows Media Center**.
- 2 Klikk på **Musikk** og deretter på **Radio**.
- 3 Velg **< Forhåndsinnstillinger >**.  
Alle de forhåndsinnstilte radiostasjonene vises.
- 4 Klikk på **FM RADIO** for å redigere eller legge til en forhåndsinnstilt radiostasjon.

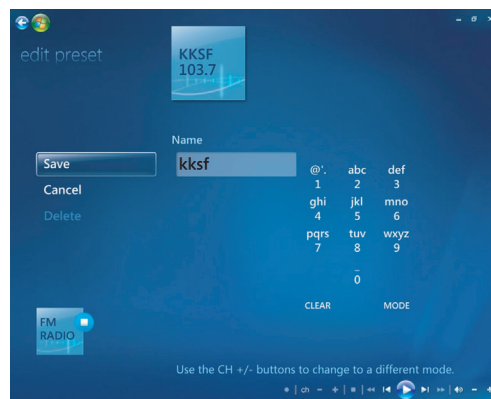

- 5 Bruk talltastene på fjernkontrollen eller på tastaturet til å skrive inn et navn på den nye radiostasjonen.
- 6 Velg **Lagre** for å lagre endringene.
- 7 Velg **Slett** for å slette en forhåndsinnstilt radiostasjon.
- 8 Velg **Avbryt** hvis du ikke vil lagre innstillingene.

## Bruke forhåndsinnstilte radiostasjoner

- 1 Du kan lytte til en forhåndsinnstilt stasjon ved å klikke på **< Forhåndsinnstillinger >**.  
Alle de forhåndsinnstilte FM-radiostasjonene vises i en liste.
- 2 Bruk kontrollene for avspilling på fjernkontrollen til å styre radiolyttingen, for eksempel for å stoppe avspillingen midlertidig og bruke hurtigspoling tilbake og fremover. Hvis du trykker på pauseknappen, vil Windows Media Center fortsette å spille inn programmet i opptil 30 minutter. Trykk på Spill av for å gå tilbake og lytte til programmet der du begynte innspillingen.



## Lytte til mer radio på Internett

Du kan bruke Windows Media Center til å finne og lytte til flere radiostasjoner på Internett.

- 1 Trykk på startknappen for Windows Media Center på fjernkontrollen, eller klikk med musen på **Start-knappen i Windows** på oppgavelinjen, og klikk deretter på **Windows Media Center**.
- 2 Klikk på **Musikk** og deretter på **Mer musikk**.

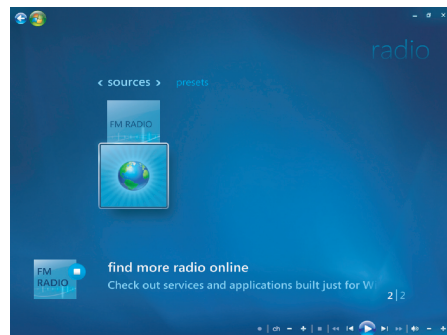

### 3 Klikk på **Musikk og radio**.

En del radiostasjoner på Internett vises i en liste. Du kan fritt velge hvilke radiostasjoner på Internett du vil abonnere på.

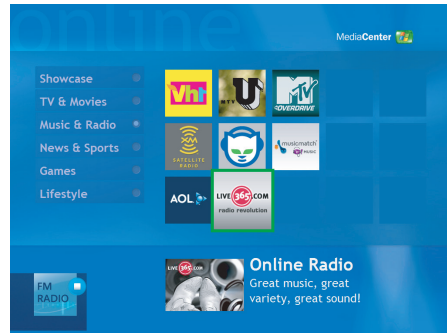

### 4 Du kan lage en liste over radiostasjoner og forhåndsinnstilte radiostasjoner, og du kan abonnere på mange andre radiostasjoner, ved å klikke på **Add to My Radio (Legg til i Min radio)**.

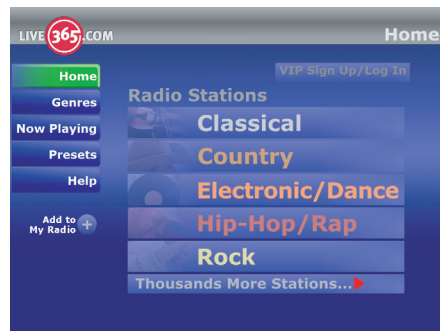

### 5 Bruk kontrollene for avspilling på fjernkontrollen til å styre radiolyttingen, for eksempel for å stoppe avspillingen midlertidig og bruke hurtigspoling tilbake og fremover. Hvis du trykker på pauseknappen, vil Windows Media Center fortsette å spille inn programmet i opptil 30 minutter. Trykk på Spill av for å gå tilbake og lytte til programmet der du begynte innspillingen.

### 6 Klikk med høyre museknapp for å gå tilbake til det forrige vinduet, eller for å se **Sikkerhet på Internett, Mer info** og **Innstillinger**.

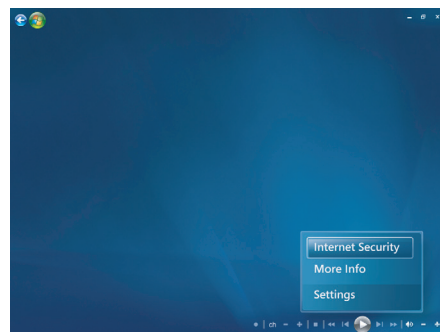



## Bruke signaler for FM-radio og TV samtidig

FM-radiosignalet og inngangssignalet som brukes av TV, deler ett enkelt mottakerkort. Dette betyr at du ikke kan se på eller ta opp fra TV og lytte til radio samtidig, med mindre du har to TV-mottakere. Når Windows Media Center er satt til planlagt innspilling, vises det en advarsel om at mottak av FM-radio avsluttes når opptaket fra TV startes. Hvis du ikke velger **Cancel recording (Avbryt innspilling)**, vil Windows Media Center automatisk avbryte mottaket av radio og begynne opptaket fra TV.

## Spille av musikk-CDer

Du må ha en CD-stasjon eller en DVD-stasjon for å spille av musikk-CDer.

- 1 Sett inn musikk-CDen i CD- eller DVD-stasjonen.

Standard lydprogram åpnes. Hvis veiviseren for lyd-CD åpnes, velger du ønsket program på listen. Det kan hende at du må bla i vinduet for å se alle de tilgjengelige programmene.

- 2 Musikk-CDen begynner å spille av automatisk.

## Spille av CDer med Windows Media Player

Datamaskinen må ha en DVD-stasjon for at du skal kunne spille av DVD-filmer.

---

**MERK:** Enkelte kommersielle musikk-CDer er kopibeskyttet og kan ikke spilles av med Windows Media Player. Slike CDer har et eget (innebygd) avspillingsprogram som må brukes.

---

- 1 Sett inn musikk-CDen eller DVD-filmen i stasjonen.
  - Vinduet Windows Media Player åpnes. Hvis veiviservinduet åpnes, velger du **Windows Media Player** på listen. Det kan hende at du må bla i vinduet for å se Windows Media Player.

Eller:

- Hvis Windows Media Player ikke åpnes automatisk, klikker du på **Start-knappen i Windows** på oppgavelinjen, velger **Alle Programmer** og klikker deretter på **Windows Media Player**.
- 2 Klikk på kategorien **Avspilling** på oppgavelinjen i Player for å spille av CDen eller DVDen. Du kan også styre avspillingen ved å bruke mediekontrollknappene på tastaturet (bare på enkelte modeller).

Hvis du vil vite mer om hvordan du bruker Windows Media Player, klikker du på en kategori på oppgavelinjen i Player og klikker deretter på **Hjelp**.

# Spille av DVDer

Du må ha en DVD-stasjon for å kunne spille av DVDer.

- 1 Sett DVDen inn i DVD-stasjonen.

Standard DVD-program åpnes. Hvis veiviseren for DVD åpnes, velger du program på listen. Det kan hende at du må bla i vinduet for å se alle de tilgjengelige programmene.

- 2 Bruk kontrollene i DVD-programmet til å spille av DVDen.

## Bruke lands-/regionskoder

De fleste DVD-plater har lands-/regionskoder innebygd i platedataene, som begrenser hvor DVD-filmen kan spilles av.

Lands-/regionsnummeret er vanligvis plassert på en globus som er trykt på DVD-emballasjen og -platen. DVDer uten lands-/regionskoder kan spilles av på en hvilken som helst spiller eller stasjon, uansett land/region.



**ADVARSEL: Du kan endre land/region fem ganger før lands-/regionskoden låses og blir permanent. Når koden først er låst, kan du bare spille av DVDer fra gjeldende land/region. Hvis lands-/regionskoden låses og du trenger hjelp, kan du kontakte kundestøtte.**

---

## Bruke DVDer i Windows Media Center

Du kan styre avspillingen ved hjelp av fjernkontrollen når du ser på DVDer i Windows Media Center. Hvis du viser en DVD i et annet program utenfor Windows Media Center, kan du ikke bruke fjernkontrollen.

## Spille av DVD-filmer i Windows Media Center

- 1 Trykk på startknappen for Windows Media Center  på fjernkontrollen, eller klikk med musen på **Start-knappen i Windows** på oppgavelinjen, og klikk deretter på **Windows Media Center**.
- 2 Sett DVDen inn i stasjonen. Hvis du spiller av fra andre medier, vil Windows Media Center spørre om du vil spille av DVDen. Velg **Spill av DVD**. Hvis du ikke velger et alternativ, vil DVDen automatisk vises i fullskjermmodus etter noen sekunder.

---

**MERK:** Hvis du vil ha flere opplysninger om DVDen du ser på, for eksempel DVDens tittel, kapiteltittel, sjanger, sperrenivå, spilletid og gjeldende posisjon, kan du trykke på knappen *i* (mer informasjon) på fjernkontrollen.

---

Eller:

Hvis DVDen allerede ligger i stasjonen, velger du **Spill av DVD**. Avspillingen av DVD-filmen begynner i fullskjermmodus.

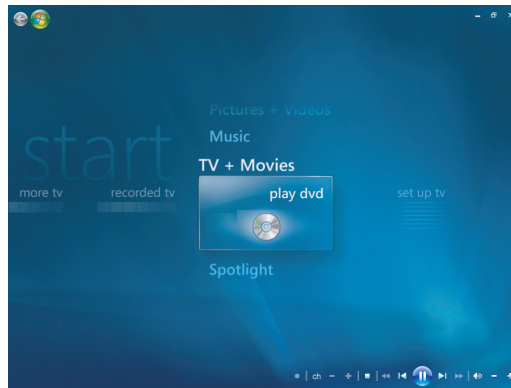

- 3 Hvis en DVD-meny vises, kan du bruke fjernkontrollen eller musen til å velge elementer på DVD-menyen og styre visningen av DVD-filmen.
- 4 Hvis du vil stoppe avspillingen av DVDen, trykker du på stoppknappen på fjernkontrollen. Du kan også bevege musen for å vise mediekontrollene og deretter klikke på stoppknappen.
- 5 Beveg musen for å få opp flere ikoner.

---

**MERK:** Hvis du vil vise flere kontroller, høyreklikker du med musen, så åpnes et vindu med flere alternativer, for eksempel *Zoom*, *Filmdetaljer*, *Tittelmeny*, *Løs ut* og *Innstillinger*.

---

## Endre DVD-innstillingene

Du kan endre DVD-innstillingene for blant annet språk, teksting for hørselshemmede og alternativer for fjernkontroll.

Trykk på startknappen for Windows Media Center  på fjernkontrollen, eller klikk med musen på **Start-knappen i Windows** på oppgavelinjen, og klikk deretter på **Windows Media Center**.

- 1 Klikk på **Innstillinger** på Oppgaver-menyen.
- 2 Velg **DVD** i vinduet Innstillinger.

## Endre språk for DVD-filmen

Slik velger du DVD-språkinnstillinger for teksting, lydspor og meny:

- 1 Trykk på startknappen for Windows Media Center  på fjernkontrollen, eller klikk med musen på **Start-knappen i Windows** på oppgavelinjen, og klikk deretter på **Windows Media Center**.
- 2 Klikk på **Innstillinger** på Oppgaver-menyen.
- 3 Bruk pilknappene på fjernkontrollen eller piltastene på tastaturet til å velge (+) eller (-). Trykk på OK på fjernkontrollen eller trykk på Enter på tastaturet for å bla gjennom de tilgjengelige språkene.
- 4 Når du finner språket du vil bruke, klikker du på **Lagre** og trykker deretter på OK på fjernkontrollen eller Enter på tastaturet.

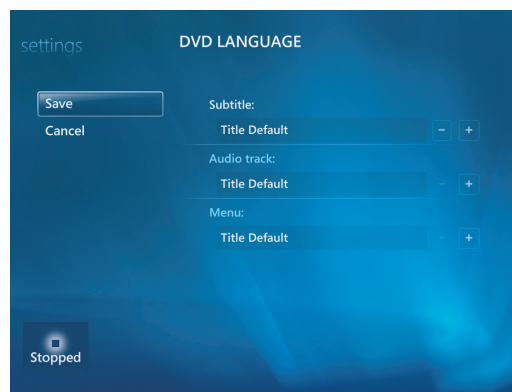

- 5 Hvis du vil gå tilbake til hovedvinduet for innstillinger, trykker du på tilbaketasten  på tastaturet eller på tilbakeknappen på fjernkontrollen, eller du kan klikke på pilen som peker mot venstre, øverst til venstre i skjermbildet.

## Endre alternativene for fjernkontroll for DVD

Slik endrer du alternativene for fjernkontroll for DVD:

- 1 Trykk på startknappen for Windows Media Center  på fjernkontrollen, eller klikk med musen på **Start-knappen i Windows** på oppgavelinjen, og klikk deretter på **Windows Media Center**.
- 2 Klikk på **Innstillinger** på Oppgaver-menyen.

- 3 Klikk på **DVD** i vinduet Innstillinger.
- 4 Klikk på **Alternativer for fjernkontroll** i vinduet for DVD-innstillinger.

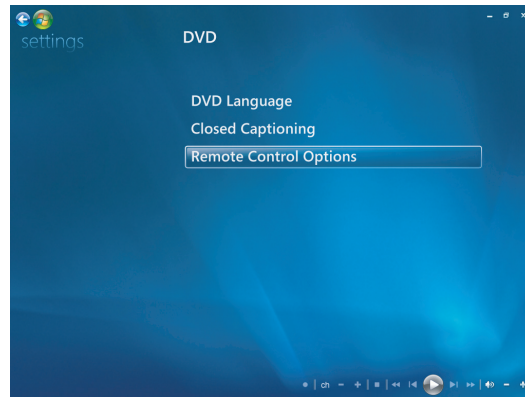

- 5 Når du har gjort endringene, klikker du på **Lagre**.

## Endre teksting for hørselshemmede på DVDer

Du kan endre alternativene for teksting for hørselshemmede på DVDer.

- 1 Trykk på startknappen for Windows Media Center 🌐 på fjernkontrollen, eller klikk med musen på **Start-knappen i Windows** på oppgavelinjen, og klikk deretter på **Windows Media Center**.
- 2 Klikk på **Innstillinger** på Oppgaver-menyen.
- 3 Klikk på **DVD** i vinduet Innstillinger.
- 4 Klikk på **Teksting for hørselshemmede** i vinduet for DVD-innstillinger.

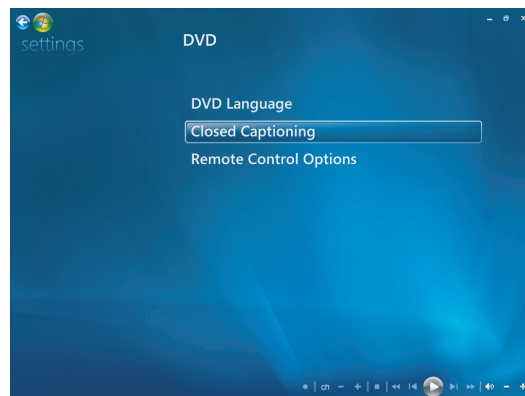

- 5 Når du har gjort endringene, klikker du på **Lagre**.

# Endre lydinnstillinger for DVD

Slik velger du lydinnstillinger for DVD under avspilling:

- 1 Trykk på startknappen for Windows Media Center  på fjernkontrollen, eller klikk med musen på **Start-knappen i Windows** på oppgavelinjen, og klikk deretter på **Windows Media Center**.
- 2 Klikk på **Innstillinger** på Oppgaver-menyen.
- 3 Klikk på **TV**.
- 4 Klikk på **Lyd**. Vinduet for lydegenskaper åpnes.

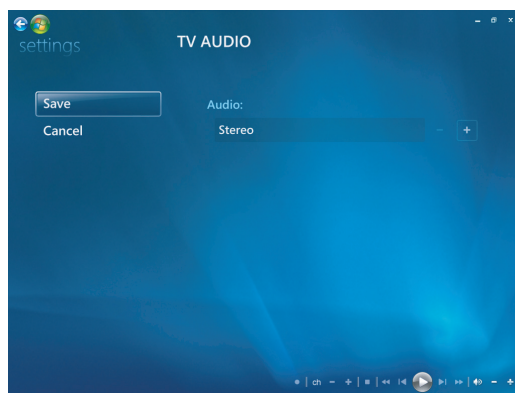

- 5 Velg alternativer for høyttaler og lyd. Velg høyttalerutgang og kanalmodus der dette er aktuelt. Velg **Lagre**.

# Spille av DVDer med Windows Media Player

Datamaskinen må ha en DVD-stasjon for at du skal kunne spille av DVD-filmer.

- 1 Sett inn musikk-DVD-filmen i stasjonen.
  - Vinduet Windows Media Player åpnes. Hvis veiviservinduet åpnes, velger du **Windows Media Player** på listen. Det kan hende at du må bla i vinduet for å se Windows Media Player.

Eller:

- Hvis Windows Media Player ikke åpnes automatisk, klikker du på **Start-knappen i Windows** på oppgavelinjen, velger **Alle programmer** og klikker deretter på **Windows Media Player**.
- 2 Klikk på kategorien **Avspilling** på oppgavelinjen i Player for å spille av DVDen. Du kan også styre avspillingen ved å bruke mediekontrollknappene på tastaturet (bare på enkelte modeller).

Hvis du vil vite mer om hvordan du bruker Windows Media Player, klikker du på en kategori på oppgavelinjen i Player og klikker deretter på **Hjelp**.
- 3 Klikk på en DVD-tittel eller et kapitellnavn i listeruten.

## Spille av video-CDer (VCDer)

Du trenger en CD- eller DVD-stasjon for å spille av VCDer.

- 1 Sett inn video-CDen i CD- eller DVD-stasjonen.

Standardprogrammet for video-CD åpnes. Hvis veiviseren for video-CD åpnes, velger du ønsket program på listen. Det kan hende at du må bla i vinduet for å se alle de tilgjengelige programmene.

- 2 Bruk kontrollene i video-CD-programmet for å spille av video-CDen.

## Spille av video-CDer (VCDer) med Windows Media Player

Du må ha en CD- eller DVD-stasjon for å spille av video-CDer (VCDer) i Windows Media Player.

- 1 Sett inn video-CDen (VCDen) i DVD- eller CD-stasjonen.
- 2 Velg **Spill av med Windows Media Player**, og klikk på **OK**.

*Eller:*

Hvis du ikke får åpnet programmet, klikker du på **Start-knappen i Windows**, velger **Alle programmer** og klikker deretter på **Windows Media Player**.

- 3 Klikk på kategorien **Avspilling** på oppgavelinjen i Player for å spille av VCDen. Du kan også styre avspillingen ved å bruke mediekontrollknappene på tastaturet (bare på enkelte modeller).

Hvis du vil vite mer om hvordan du bruker Windows Media Player, klikker du på en kategori på oppgavelinjen i Player og klikker deretter på **Hjelp**.

- 4 Dobbeltklikk på et VCD-segment i listeruten.





# Brenne lyd- og dataplater

I dette kapitlet beskrives fremgangsmåtene for å spille inn (eller *brenne*) filer på skrivbare CD- og DVD-plater. Kapitlet inneholder også informasjon om hvordan du merker platene ved hjelp av LightScribe-teknologien som er tilgjengelig på enkelte modeller, eller ved å lage papiretiketter.

Datamaskinen har én eller flere CD-stasjoner, DVD-stasjoner eller kombinerte optiske stasjoner som kan brukes til innspilling. I tillegg kan datamaskinen ha følgende programmer for innspilling på CDer eller DVDer:

- Windows Media Player
- Real Rhapsody (bare på enkelte modeller)
- Roxio Creator (bare på enkelte modeller)
- Roxio MyDVD Plus (bare på enkelte modeller)
- Windows Vista

Disse programmene inneholder funksjoner som du kan bruke til å kopiere, arkivere og administrere musikk-, video-, bilde- og datafiler, og deretter spille inn filene på CDer eller DVDer. Du kan også bruke Windows Media Player til å laste ned og kopiere musikkfiler til en bærbar enhet eller et minnekort.

---

**VIKTIG:** HP støtter lovlig bruk av teknologi og godkjenner ikke bruk av våre produkter til andre formål enn de som er tillatt under lovgivning for opphavsrett.

---

---

**MERK:** *Brenne* er en bransjeterm som brukes til å beskrive skiving av informasjon på en DVD eller CD. Ved optisk innspilling brukes en laserstråle til å plassere informasjon på platen, derav termen *brenne*.

---

# Slette overskrivbare plater før innspilling

Tidligere innspilte filer på overskrivbare plater (CD-RW, DVD-RW eller DVD+RW) må slettes før du spiller inn nye filer. CD-R-, DVD-R- og DVD+R-plater kan ikke slettes.

Slik sletter du en overskrivbar plate i Roxio Creator:

- 1 Åpne Roxio Creator-programmet ved å klikke på **Start, Alle programmer, Roxio, Creator**.
- 2 Klikk på **Tools (Verktøy)** og deretter på **Erase Disc (Slett plate)**.
- 3 Sett inn den overskrivbare platen du vil slette.
- 4 Klikk på **Quick Erase (Rask sletting)** eller **Full Erase (Fullstendig sletting)**, og klikk deretter på ikonet **Erase Disc (Slett plate)**.

## Arbeide med lyd-CDer

Du kan lage lyd-CDer som du kan spille av på CD-spilleren i bilen eller hjemme, og på datamaskiner. Du kan lage to hovedtyper av musikk-CDer:

- **Ukomprimert** – Vanlig CD-format som ved kjøp av kommersielle CDer. Denne CD-typen kan romme 10 til 20 sanger avhengig av lengden.

Ukomprimerte filer kan brennes på CD-R-plater (som kan spilles av på de fleste hjemme- og bilstereoer, DVD-spillere og datamaskiner) eller CD-RW-plater (som bare kan spilles av på enkelte hjemmestereoer, DVD-spillere og datamaskiner).

Fremgangsmåten for å lage denne CD-typen er beskrevet i "Lage lyd-CDer".

- **Komprimert** – Filer brennes på en plate ved hjelp av et komprimert filformat (.mp3, .wma eller .m4a). Med dette filformatet får du plass til ca. ti ganger så mange sanger på platen (avhengig av sangenens lengde og format).

Komprimerte filer kan brennes på CD-R-, CD-RW-, DVD-, DVD-RW- eller DVD+RW-plater (bare på enkelte modeller). Komprimerte filer kan bare spilles av på datamaskiner, CD-spillere eller DVD-spillere som støtter *filformatet* du bruker til å lage platen (.mp3 er det formatet som oftest støttes). Se i dokumentasjonen for enheten du skal spille platen på, for å kontrollere om filformatet er kompatibelt. Når du spiller av komprimerte lydfiler, kan det hende du merker at lyd kvaliteten er noe forringet.

Fremgangsmåten for å lage denne CD-typen er beskrevet i "Lage jukeboksplater".

Hvis du vil ha mer informasjon om kompatibilitet, kan du se "Tabell over platefunksjoner og kompatibilitet".

Roxio Creator lager musikk-CDer av typen *closed session* (lukket økt), som betyr at du må spille inn alle musikkfilene på én CD i én innspillingsøkt. På en overskrivbar CD-RW-plate kan du spille inn musikkfiler på nytt, men dette betyr at alle filene som allerede finnes på platen, må slettes. CD-R-plater kan ikke slettes.

---

**VIKTIG:** HP støtter lovlig bruk av teknologi og godkjenner ikke bruk av våre produkter til andre formål enn de som er tillatt under lovgivning for opphavsrett.

---

## Tips for lyd-CDer

Når du spiller inn musikkfiler, bør du merke deg følgende:

- Når du legger til musikkfiler i innspillingsøkten, beregner og viser programvaren hvor mye tid som gjenstår for innspilling av ytterligere musikkfiler. Hvis du prøver å spille inn mer enn det som kan lagres på en standard CD, vises det en advarsel om at alt innholdet kanskje ikke får plass på platen.
- Hvis innspillingen mislykkes, kan du velge en redusert innspillingshastighet manuelt hver gang du foretar en innspilling, hvis dette er tilgjengelig. Hvis du vil ha mer informasjon om hvordan du velger redusert innspillingshastighet, kan du se hjelpemenyen i det valgte programmet.

---

**MERK:** HP støtter lovlig bruk av teknologi og godkjenner ikke bruk av våre produkter til andre formål enn de som er tillatt under lovgivning for opphavsrett.

---

## Før du begynner å lage plater

- Lagre alt arbeid, og lukk alle programmer.
- Slå av skjermsparereren.

## Lage lyd-CDer

Denne delen inneholder instruksjoner for hvordan du brenner lyd-CDer som kan spilles av på de fleste CD-spillere i hjem og biler. Hvis du vil vite hvordan du lager en komprimert jukeboks-CD, kan du se "Lage jukeboksplater".

Slik lager du en lyd-CD:

- 1 Sett inn en skrivbar CD i brennistasjonen.  
CD-R-plater kan spilles av på de fleste hjemme- og bilstereoanlegg, DVD-spillere og datamaskiner. CD-RW-plater kan bare spilles av på enkelte stereoanlegg, DVD-spillere og datamaskiner.
- 2 Åpne Roxio Creator-programmet ved å klikke på **Start-knappen i Windows, Alle programmer, Roxio** og deretter **Creator**.
- 3 Klikk på kategorien **Audio (Lyd)**.
- 4 Klikk på **Audio CD (Lyd-CD)**.
- 5 Klikk på **Add Music (Legg til musikk)**, og legg til lydfiler fra harddisken på datamaskinen.
- 6 Når du er ferdig med å legge til filer, klikker du på knappen **Burn (Brenn)**.  
Når brenningen er fullført, blir du spurt om du vil lage en etikett til platen. Hvis du vil ha mer informasjon om hvordan du lager plateetiketter, kan du se "Lage plateetiketter med LightScribe", eller "Lage papiretiketter til plater".  
Hvis du vil ha mer hjelp til å bruke Roxio Creator, kan du se i hjelpemenyen i programmet.



## Lage jukeboksplater

Denne delen inneholder instruksjoner for hvordan du brenner jukeboksplater med komprimerte lydfiler. Jukeboksplatene er egentlig dataplater fordi filene brennes direkte på platene uten å bli konvertert til standardlydformatet. Bare enkelte CD-spillere kan spille av disse CDene. Hvis du vil vite hvordan du lager lyd-CDer som kan spilles av på de fleste CD-spillere i hjem og biler, kan du se "Lage lyd-CDer".

Slik lager du en jukeboksplate:

- 1 Sett inn en skrivbar plate i brennesteasjonen.
- 2 Åpne Roxio Creator-programmet ved å klikke på **Start-knappen i Windows, Alle programmer, Roxio** og deretter **Creator**.
- 3 Klikk på kategorien **Audio (Lyd)**.
- 4 Klikk på **Jukebox Disc (Jukeboksplate)**.
- 5 Klikk på **Add Music (Legg til musikk)**, og legg til filer fra harddisken på datamaskinen.
- 6 Når du er ferdig med å legge til filer, klikker du på knappen **Burn (Brenn)**.

Når brenningen er fullført, blir du spurt om du vil lage en etikett til platen. Hvis du vil ha mer informasjon om hvordan du lager plateetiketter, kan du se "Lage plateetiketter med LightScribe", eller "Lage papiretiketter til plater".

Hvis du vil ha mer hjelp til å bruke Roxio Creator, kan du se i hjelpemenyen i programmet.



---

**MERK:** DVD-plater kan romme langt flere musikkfiler enn CDer. Jukeboksplater kan bare spilles av på datamaskiner, CD-spillere eller DVD-spillere som støtter filformatet du bruker til å lage platen (.mp3 er det formatet som oftest støttes).

---

## Lage videoplater

Denne delen inneholder instruksjoner for hvordan du lager videoplater. Du kan lage videoplater av filer på datamaskinens harddisk eller direkte fra et digitalt videokamera.

- 1 Sett inn en skrivbar plate i brennesteasjonen.
- 2 Åpne Roxio Creator-programmet ved å klikke på **Start-knappen i Windows, Alle programmer, Roxio** og deretter **Creator**.
- 3 Klikk på kategorien **Video**.
- 4 Klikk på **Create DVD (Lag DVD)**.  
Roxio MyDVD åpnes.
- 5 I Roxio MyDVD klikker du på **Add New Movie (Legg til ny film)** for å legge til en videofil fra harddisken på datamaskinen.

*Eller:*

Klikk på **Capture/Import (Opptak/importer)** for å legge til en videofil fra et digitalt videokamera.

- 6 Hvis du vil, kan du bruke verktøyene i området **Edit (Rediger)** til å gjøre endringer i videoen.
- 7 Se en forhåndsvisning av videoen i området **Preview (Forhåndsvisning)**.
- 8 Når du er klar til å lage videoplaten, klikker du på **Burn (Brenn)**.  
Hvis du vil ha mer hjelp til å bruke Roxio Creator og Roxio MyDVD, kan du se i hjelpemenyen i Roxio-programmet.

## Kopiere plater

Her følger en forklaring på hvordan du lager kopier av eksisterende CDer eller DVDer.

### Kopiere plater ved hjelp av to platestasjoner

Hvis du har to platestasjoner, kan du kopiere CDer og DVDer direkte fra den ene stasjonen til den andre. Hvis du vil kopiere DVDer på denne måten, må du ha to DVD-stasjoner. Hvis du ikke har det, må du følge fremgangsmåten i neste del for å kopiere DVDer. Slik kopierer du CDer og DVDer ved hjelp av to platestasjoner:

- 1 Sett inn en skrivbar CD eller DVD i en brennesteasjon.
- 2 Sett inn platen du vil kopiere, i den andre platestasjonen.
- 3 Åpne Roxio Creator-programmet ved å klikke på **Start-knappen i Windows, Alle programmer, Roxio** og deretter **Creator**.
- 4 Klikk på kategorien **Copy (Kopier)**.
- 5 Klikk på **Copy Disc (Kopier plate)**.
- 6 Kontroller at riktige platestasjoner er valgt.
- 7 Klikk på knappen **Copy (Kopier)**.

Når kopieringen er fullført, blir du spurt om du vil lage en etikett til platen. Hvis du vil ha mer informasjon om hvordan du lager plateetiketter, kan du se "Lage plateetiketter med LightScribe", eller "Lage papiretiketter til plater".

Hvis du vil ha mer hjelp til å bruke Roxio Creator, kan du se i hjelpemenyen i programmet.

### Kopiere plater ved hjelp av én platestasjon

Hvis du har bare én platestasjon, lagrer Roxio Creator en bildefil av platen midlertidig på harddisken på datamaskinen. Følg denne fremgangsmåten for å kopiere CDer og DVDer ved hjelp av én platestasjon:

- 1 Sett inn platen du vil kopiere, i brennesteasjonen.
- 2 Åpne Roxio Creator-programmet ved å klikke på **Start-knappen i Windows, Alle programmer, Roxio** og deretter **Creator**.
- 3 Klikk på kategorien **Copy (Kopier)**.

**4** Klikk på **Copy Disc (Kopier plate)**.

**5** Klikk på knappen **Copy (Kopier)**.

Roxio Creator lager en bildefil av platen. Denne filen lagres midlertidig på harddisken på datamaskinen.

**6** Når du blir bedt om det, setter du inn en skrivbar CD eller DVD i brennistasjonen og klikker på **OK**.

Når kopieringen er fullført, blir du spurt om du vil lage en etikett til platen. Hvis du vil ha mer informasjon om hvordan du lager plateetiketter, kan du se "Lage plateetiketter med LightScribe", eller "Lage papiretiketter til plater".

Hvis du vil ha mer hjelp til å bruke Roxio Creator, kan du se i hjelpemenyen i programmet.

## Lage dataplater

Denne delen inneholder instruksjoner for hvordan du brenner datafiler på en plate. Slik lager du dataplater:

**1** Sett inn en skrivbar plate i brennistasjonen.

**2** Åpne Roxio Creator-programmet ved å klikke på **Start-knappen i Windows, Alle programmer, Roxio** og deretter **Creator**.

**3** Klikk på kategorien **Data**.

**4** Klikk på **Data Disc (Dataplate)**.

**5** Klikk på **Add Data (Legg til data)**, og legg til filer fra harddisken på datamaskinen.

**6** Når du er ferdig med å legge til filer, klikker du på knappen **Burn (Brenn)**.

Når brenningen er fullført, blir du spurt om du vil lage en etikett til platen. Hvis du vil ha mer informasjon om hvordan du lager plateetiketter, kan du se "Lage plateetiketter med LightScribe", eller "Lage papiretiketter til plater".

Hvis du vil ha mer hjelp til å bruke Roxio Creator, kan du se i hjelpemenyen i programmet.



## Lage bildeplater (lysbildefremvisning)

Denne delen inneholder instruksjoner for hvordan du lager plater med lysbildefremvisning ved hjelp av bildene på harddisken på datamaskinen. Slik lager du plater med lysbildefremvisning:

- 1 Sett inn en skrivbar plate i brennestasjonen.
- 2 Åpne Roxio Creator-programmet ved å klikke på **Start-knappen i Windows, Alle programmer, Roxio** og deretter **Creator**.
- 3 Klikk på kategorien **Photo (Bilde)**.
- 4 Klikk på **Slideshow (Lysbildefremvisning)**.  
Vinduet Slideshow Assistant (Assistent for lysbildefremvisning) åpnes.
- 5 I området Add Content (Legg til innhold) klikker du på **Add Photos (Legg til bilder)** og legger til bildefiler fra harddisken på datamaskinen.
- 6 Hvis du vil, kan du klikke på **Add Background Audio (Legg til bakgrunnslyd)** for å legge til lyd i lysbildefremvisningen.
- 7 Når du er ferdig med å legge til bilder, klikker du på **Next (Neste)**.
- 8 Velg en overgangstype, og klikk på **Next (Neste)**.
- 9 Klikk på **Burn To Disc (Brenn til plate)**.

Hvis du vil ha mer hjelp til å bruke Roxio Creator og Slideshow Assistant, kan du se i hjelpemenyen i programmet.

## Lage plateetiketter med LightScribe

Her følger instruksjoner for hvordan du lager plateetiketter ved hjelp av LightScribe-teknologi. Hvis du vil vite hvordan du lager papiretiketter, kan du se "Lage papiretiketter til plater".

### LightScribe-krav

For å kunne brenne etiketter med LightScribe trenger du tre ting:

- En LightScribe-aktivert platestasjon (bare på enkelte modeller), merket med LightScribe-logoen.
- Program for platemerking som støtter LightScribe.
- LightScribe-plater (selges separat).



## Lage LightScribe-etiketter

Slik lager du LightScribe-etiketter:

- 1** Legg platen i platestasjonen med oversiden ned. Oversiden er den gullfargede ikke-reflekterende siden av platen, motsatt av den siden du spiller inn data på.
- 2** Lukk stasjonen.
- 3** Åpne Roxio Express Labeler ved å klikke på **Start-knappen i Windows, Alle programmer, Roxio** og deretter **Express Labeler**.
- 4** Under *Step 1: Select Project (Trinn 1: Velg prosjekt)* velger du **Disc Label (Plateetikett)**.
- 5** Under *Step 2: Edit (Trinn 2: Rediger)* utformer du plateetiketten.
  - a** Klikk på **Disc Titles (Platetitler)** for å angi tittel og undertittel på platen.
  - b** Klikk på **Tracks (Spor)** for å legge til sangtitler eller filnavn.
  - c** Klikk på pilene til høyre og venstre for **Layout (Oppsett)** for å vise de tilgjengelige etikettoppsettene.

Du kan også dra tittelen, undertittelen og spornavnene rundt på etiketten ved hjelp av musen.
  - d** Klikk på pilene til høyre og venstre for **Background (Bakgrunn)** for å vise de tilgjengelige etikettbakgrunnene.

Hvis du vil bruke et bilde fra harddisken på datamaskinen, klikker du på **Background (Bakgrunn)**, og deretter klikker du på **Import Background (Importer bakgrunn)**. Bla deretter til et bilde på harddisken, og klikk på **Open (Åpne)**.
- 6** Når du er klar til å lage LightScribe-etiketten, klikker du på **Print (Skriv ut)**.
- 7** Under **Disc Label (Disketikett)** velger du **12 cm LightScribe Disc (12 cm LightScribe-plate)**.
- 8** Klikk på **OK** for å lage LightScribe-etiketten. Den beregnede tiden det tar å brenne etiketten, vises sammen med en fremdriftsindikator. Du kan fortsette å bruke datamaskinen mens LightScribe-etiketten blir laget.

Hvis du vil ha mer hjelp til å bruke Roxio Express Labeler, kan du se i hjelpemenyen i programmet.



## Lage papiretiketter til plater

Her følger instruksjoner for hvordan du lager papiretiketter til platene dine. Hvis du vil lage LightScribe-etiketter, kan du se "Lage plateetiketter med LightScribe".

- 1** Legg selvklebende etikettpapir i skriveren. Du får kjøpt etikettpapir i de fleste butikkene som selger kontorrekvisita.
- 2** Åpne Roxio Express Labeler ved å klikke på **Start-knappen i Windows, Alle programmer, Roxio** og deretter **Express Labeler**.
- 3** Under *Step 1: Select Project (Trinn 1: Velg prosjekt)* velger du **Disc Label (Plateetikett)**.
- 4** Under *Step 2: Edit (Trinn 2: Rediger)* utformer du plateetiketten.
  - a** Klikk på **Disc Titles (Platetitler)** for å angi tittel og undertittel på platen.
  - b** Klikk på **Tracks (Spor)** for å legge til sangtitler eller filnavn.
  - c** Klikk på pilene til høyre og venstre for **Layout (Oppsett)** for å vise de tilgjengelige etikettoppsettene.

Du kan også dra tittelen, undertittelen og spornavnene rundt på etiketten ved hjelp av musen.
  - d** Klikk på pilene til høyre og venstre for **Background (Bakgrunn)** for å vise de tilgjengelige etikettbakgrunnene.

Hvis du vil bruke et bilde fra harddisken på datamaskinen, klikker du på **Background (Bakgrunn)**, og deretter klikker du på **Import Background (Importer bakgrunn)**. Bla deretter til et bilde på harddisken, og klikk på **Open (Åpne)**.
- 5** Når du er klar til å lage etiketten, klikker du på **Print (Skriv ut)**.
- 6** Velg type **Disc Label (Plateetikett)**, **Printer (Skriver)** og **Paper Source (Papirkilde)**.
- 7** Klikk på **OK** for å lage etiketten. Den beregnede tiden det tar å brenne etiketten, vises sammen med en fremdriftsindikator. Du kan fortsette å bruke datamaskinen mens etiketten blir laget.

Hvis du vil ha mer hjelp til å bruke Roxio Express Labeler, kan du se i hjelpemenyen i programmet.



# Arbeide med bilder og videoer

Du kan vise, kopiere, redigere, skrive ut og dele digitale bilder og videoer ved hjelp av datamaskinen.

Du kan overføre digitale bilder og videoer til datamaskinen på følgende måter:

- CD eller DVD: Sett platen inn i CD- eller DVD-stasjonen.
- Digitalt kamera eller digitalt videokamera: Koble enheten til datamaskinen med overføringskabelen som fulgte med enheten. (Enkelte modeller har en forankringsstasjon for digitale kameraer.)
- Minnekort: Sett inn minnekortet i minnekortleseren (bare på enkelte modeller).

Digitale bilder som du kopierer eller overfører til datamaskinen, vises kanskje i Bilder-mappen som standard.

## Arbeide med digitale bilder

Du kan koble en digital bildekilde, for eksempel et digitalt foto- eller videokamera, direkte til datamaskinen eller via en forankringsstasjon. De fleste digitale bildefilene du kopierer eller laster ned fra enheten, vises i Bilder-mappen.

---

**MERK:** Når du skal overføre bilder fra et digitalt kamera til datamaskinen, setter du kameraets USB-innstilling til diskstasjon i stedet for digitalt kamera.

---

Windows Vista registrerer den eksterne enheten og viser en melding med spørsmål om du vil vise bildene.

Du kan kopiere digitale bildefiler fra minnekort som brukes av digitale kameraer og andre digitale bildeenheter ved hjelp av minnekortleseren (bare på enkelte modeller).

# Vise bilder i Windows Media Center

Med Windows Media Center kan du vise, sortere, redigere, skrive ut og brenne CDer eller DVDer med bilder fra mappene du oppretter i katalogen Bilder i Windows Utforsker.

Bilder er en mappe på harddisken under Dokumenter-vinduet, og det er også et menyelement i Windows Media Center som du kan bruke til å vise og søke etter digitale bilder ved hjelp av fjernkontrollen eller tastaturet og musen.

Menyen Bilder + videoer i Windows Media Center inneholder alle verktøyene du trenger for å vise, ordne, redigere, skrive ut, dele og beskytte digitale bilder.

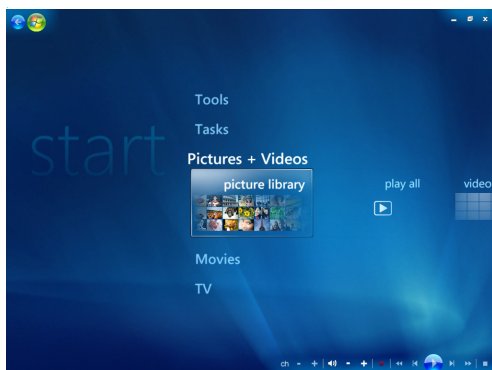

# Legge til bilder i Windows Media Center

## Legge til bildefiler fra harddisken

- 1 Trykk på startknappen for Windows Media Center på fjernkontrollen, eller klikk med musen på **Start-knappen i Windows** på oppgavelinjen, og klikk deretter på **Windows Media Center**.
- 2 Velg **Bilder + videoer**.
- 3 Velg **Bildebibliotek**.
- 4 Trykk på Ctrl+D på tastaturet, eller trykk på knappen *i* (More information) på fjernkontrollen, og velg deretter **Bibliotekoppsett**. ❗
- 5 Velg **Legg til mappe for å se på**, og velg deretter **Neste**.
- 6 Velg **Legg til mapper på denne datamaskinen**, og velg deretter **Neste**.
- 7 Bruk pilknappene på fjernkontrollen eller piltastene på tastaturet til å velge et sted.
- 8 Trykk på OK på fjernkontrollen eller trykk på Enter på tastaturet (med NumLock av) for å utvide en mappe.
- 9 Når du finner mappen som inneholder bildemappen din, merker du den og kontrollerer at det vises en pil ved siden av mappen. Gjenta dette trinnet for å legge til flere mapper, og velg deretter **Neste**.
- 10 Velg **Fullfør**.

# Vise bilder i Windows Media Center

Når du har ordnet bildene dine i Bilder-mappen i Windows Utforsker, åpner du Windows Media Center for å vise bildene:

- 1 Trykk på startknappen for Windows Media Center på fjernkontrollen, eller klikk med musen på **Start-knappen i Windows** på oppgavelinjen, og klikk deretter på **Windows Media Center**.
- 2 Velg **Bilder + videoer**, og klikk på **Bildebibliotek**. Velg en mappe, **Etiketter** eller **Dato**. Det vises et lite bilde (miniatyrbilde) av hvert bilde i vinduet.
- 3 Velg **Dato** hvis du vil vise hvert bilde med datoen da det ble tatt.
- 4 Velg **Mapper** hvis du har ordnet bildene i mapper. Hvert mappeikon viser et miniatyrbilde med bilder. Bildene vises slik du har ordnet dem i Bilder-mappen i Windows Utforsker.
- 5 Bruk piltastene på tastaturet eller pilknappene på fjernkontrollen til å bla gjennom bildefilene og mappefilene, og velg et bilde.
- 6 Trykk på Enter på tastaturet eller trykk på OK-knappen på fjernkontrollen for å velge bildet eller mappen du vil vise. Det valgte bildet vises i fullskjermmodus.
- 7 Trykk på Enter på tastaturet eller OK-knappen på fjernkontrollen igjen for å zoome til 150 prosent. Trykk én gang til for å zoome til 225 prosent. Bruk pilknappene på fjernkontrollen til å panorere over bildet. Trykk på Enter eller OK en tredje gang for å gå tilbake til den opprinnelige størrelsen på bildet.

---

**MERK:** Mens du viser et bilde, kan du trykke på knappen *i* (More information) på fjernkontrollen eller på Ctrl+D på tastaturet, velge **Innstillinger** og deretter **Bilder**, og deretter kan du:

- Velge en overgang og en tidsforsinkelse for lysbilder, og en bakgrunnsfarge.
  - Inkludere bildemapper som du har opprettet.
  - Vise bildetekster.
  - Vise bildene tilfeldig.
  - Vise sanginformasjon under en lysbildefremvisning.
- 

## Vise bilder som en lysbildefremvisning

- 1 Trykk på startknappen for Windows Media Center på fjernkontrollen, eller klikk med musen på **Start-knappen i Windows** på oppgavelinjen, og klikk deretter på **Windows Media Center**.
- 2 Velg **Bilder + videoer**, og klikk på **Bildebibliotek**.
- 3 Velg mappen med bilder du vil vise som en lysbildefremvisning, og trykk på OK på fjernkontrollen eller Enter på tastaturet.
- 4 Velg **Vis lysbildefremvisning**, og trykk deretter på OK på fjernkontrollen.

- 5 Trykk på Ctrl+D på tastaturet, eller trykk på knappen *i* (More information) på fjernkontrollen, og velg deretter **Billedetaljer**. Navn, plassering, siste endringsdato og oppløsning for bildet vises hvis informasjonen er tilgjengelig. 
- 6 Trykk på tilbaketasten på tastaturet eller på fjernkontrollen for å gå til et tidligere skjermbilde.
- 7 Bruk piltastene på tastaturet eller pilknappene på fjernkontrollen for å vise neste eller forrige bilde.

Hvis du ikke velger bildene du vil vise som en lysbildefremvisning, viser Windows Media Center den første mappen. Hvis du har bildefiler som ikke er lagret i mapper du har opprettet, viser Windows Media Center alle filene som er lagret i Bilder-mappen.

## Vise en lysbildefremvisning med musikk

- 1 Trykk på startknappen for Windows Media Center på fjernkontrollen, eller klikk med musen på **Start-knappen i Windows** på oppgavelinjen, og klikk deretter på **Windows Media Center**.
- 2 Velg **Musikk**, og klikk på **Musikkbibliotek**.
- 3 Velg musikk, og trykk på Enter på tastaturet eller OK på fjernkontrollen.

---

**MERK:** Hvis musikken ikke starter automatisk, beveger du musen for å vise menylinjen for mediekontroller, og deretter klikker du på knappen **Spill av** eller trykker på Play-knappen på fjernkontrollen.

---

- 4 Trykk på tilbakeknappen på fjernkontrollen eller tilbaketasten på tastaturet til du kommer tilbake til startmenyen i Windows Media Center.
- 5 Velg **Bilder + videoer**, og klikk på **Bildebibliotek**.
- 6 Velg mappen med bilder du vil vise som en lysbildefremvisning, og trykk på OK på fjernkontrollen eller Enter på tastaturet.
- 7 Velg **Vis lysbildefremvisning**, og trykk deretter på Enter på tastaturet eller OK på fjernkontrollen. Når Windows Media Center skifter til fullskjermmodus, forsvinner det innfelte vinduet, men musikken spilles fortsatt.

## Bruke bildefiltyper som støttes i Windows Media Center

Du kan bruke Windows Media Center til å vise bildefiler som har en av disse filtypene:

| Filtype            | Filtype                          |
|--------------------|----------------------------------|
| <b>.jpg, .jpeg</b> | Joint Photographic Experts Group |
| <b>.tif, .tiff</b> | Tagged Image File Format         |
| <b>.gif</b>        | Graphics Interchange Format      |
| <b>.bmp</b>        | Bitmap                           |
| <b>.wmf</b>        | Windows MetaFile                 |
| <b>.png</b>        | Portable Network Graphics        |

- Bare bildefiltyper som støttes, vises i området Bilder + videoer i Windows Media Center. Filtyper som ikke støttes, utelates i lysbildefremvisninger.

---

**MERK:** Hvis meldingen *Bildet kan ikke vises* vises, kan filen være ødelagt, eller den kan ha en filtype som ikke støttes. Det kan hende du må redigere bildet i et fotoredigeringsprogram og lagre det i et støttet filformat.

---

- Mappeikonene vises selv om bildene i mappene ikke kan vises.
- Hvis filene er ødelagt eller filtypen ikke støttes, vises det et generisk bildeikon, og bildene vises ikke.
- Noen filtyper støttes bare hvis riktige filtre og riktig programvare er installert.

## Redigere bilder i Windows Media Center

### Kompensere for røde øyne eller kontrast

- 1 Trykk på startknappen for Windows Media Center på fjernkontrollen, eller klikk med musen på **Start-knappen i Windows** på oppgavelinjen, og klikk deretter på **Windows Media Center**.
- 2 Velg **Bilder + videoer**, og klikk på **Bildebibliotek**.
- 3 Velg bildet du vil redigere.
- 4 Trykk på knappen *i* (More information) på fjernkontrollen eller på Ctrl+D på tastaturet, og velg deretter **Billedetaljer**. 

## 5 Velg **Retusjer**.

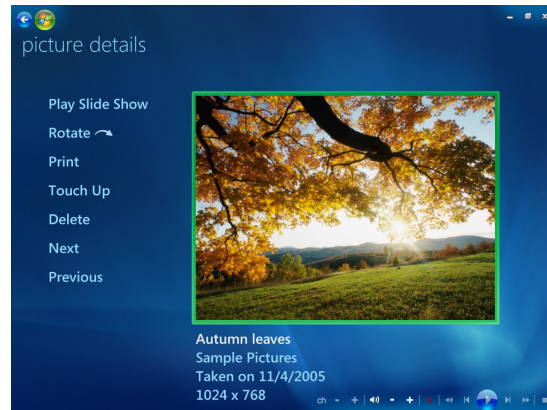

## 6 Velg **Kontrast** eller **Røde øyne**.

## 7 Velg **Forhåndsvisning** for å se resultatet.

8 Når du har valgt alternativene du vil retusjere, velger du **Lagre**. Bildet vises med de nye innstillingene.

9 Velg **Ja** for å lagre endringene og erstatte den opprinnelige bildefilen.

## Beskjære bilder i Windows Media Center

1 Trykk på startknappen for Windows Media Center på fjernkontrollen, eller klikk med musen på **Start-knappen i Windows** på oppgavelinjen, og klikk deretter på **Windows Media Center**.

2 Velg **Bilder + videoer**, og klikk på **Bildebibliotek**.

3 Velg bildet som du vil redigere.

4 Trykk på knappen *i* (More information) på fjernkontrollen eller på Ctrl+D på tastaturet, og velg deretter **Billedetaljer**. i

5 Velg **Retusjer**.

6 Velg **Beskjær**.

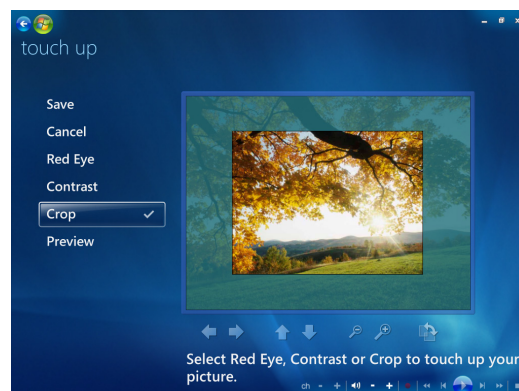



- 7 Bruk musen og tastaturet til å gjøre ett eller flere av følgende:
  - Velge pilene under bildet for å flytte bildet fra side til side eller opp eller ned.
  - Velge forstørrelsesglasset for å flytte beskjeringsverktøyet innover eller utover.
  - Velge roteringsverktøyet for å flytte beskjeringsverktøyet til en loddrett eller vannrett posisjon.
- 8 Når du har valgt innstillingene du vil endre, velger du **Lagre**. Når du lagrer filen, kan du ikke gå tilbake til det opprinnelige bildet.
- 9 Velg **Ja** for å lagre endringene og erstatte den opprinnelige bildefilen.

## Rotere bilder

Hvis bildet vises i liggende eller stående format, og du ønsker å endre retningen, kan du gjøre det i Windows Media Center.

- 1 Trykk på startknappen for Windows Media Center på fjernkontrollen, eller klikk med musen på **Start-knappen i Windows** på oppgavelinjen, og klikk deretter på **Windows Media Center**.
- 2 Velg **Bilder + videoer**.
- 3 Velg bildet du vil rotere.
- 4 Høyreklikk på bildet eller trykk på knappen *i* (More information) på fjernkontrollen, og velg deretter **Roter**. Roteringen foretas i trinn på 90°. 

## Skrive ut bilder i Windows Media Center

---

**MERK:** Du må konfigurere skriveren før du prøver å skrive ut fra Windows Media Center, hvis ikke vil filene som standard bli lagret i Dokumenter-mappen når du prøver å skrive ut bildene.

---

- 1 Trykk på startknappen for Windows Media Center på fjernkontrollen, eller klikk med musen på **Start-knappen i Windows** på oppgavelinjen, og klikk deretter på **Windows Media Center**.
- 2 Velg **Bilder + videoer**, og klikk på **Bildebibliotek**.
- 3 Velg bildet du vil skrive ut.
- 4 Trykk på Skriv ut-knappen på fjernkontrollen.  
*Eller:*  
Trykk på Ctrl+D på tastaturet, eller trykk på knappen *i* (More information) på fjernkontrollen, og velg deretter **Bilddetaljer**. Velg **Skriv ut**, og velg deretter **Skriv ut** én gang til. 
- 5 Følg eventuelle instruksjoner på skjermen.

# Kopiere bilder til CDer og DVDer i Windows Media Center

---

**MERK:** I Windows Media Center blir alle bilder kopiert til CD som JPG-filer.

---

- 1 Trykk på startknappen for Windows Media Center på fjernkontrollen, eller klikk med musen på **Start-knappen i Windows** på oppgavelinjen, og velg deretter **Windows Media Center**.
- 2 På Oppgaver-menyen velger du **Brenn cd/dvd**.
- 3 Sett inn et skrivbart medium (CD-R, CD-RW, DVD+/-R eller DVD+/-RW) i stasjonen.
- 4 Velg **Data-CD/-DVD**, og velg deretter **Neste**.

---

**MERK:** Hvis du bruker en skrivbar plate som inneholder data, må du velge **Slett plate** for å fortsette.

---

- 5 Merk området **Uten navn**, og skriv inn navnet du vil gi platen, ved hjelp av talltastene på tastaturet eller fjernkontrollen, og velg deretter **Neste**. Bruk tilbakeknappen på tastaturet eller sletteknappen på fjernkontrollen til å slette bokstaver.
- 6 Velg **Bildebibliotek**, og velg deretter **Neste**.
- 7 Velg bildene du vil kopiere, og velg deretter **Neste**. Det vises en hake ved siden av bildene du velger.
- 8 Velg **Legg til flere** for å legge til flere bilder på platen.
- 9 Når du har valgt alle bildene, velger du **Brenn CD**.
- 10 Velg **Ja**. Windows Media Center viser en melding hvis du må sette inn en ny plate for å fullføre kopieringen. Windows Media Center viser en melding når platen er laget.
- 11 Klikk på **Fullfør** når platen er laget.

## Spille av videoer i Windows Media Center

I vinduet *Bilder + videoer* i Windows Media Center kan du enkelt spille av hjemmevideofiler du har laget, eller videofiler du har lastet ned fra Internett.

I Videoer kan du:

- Spille av videoer som er lagret på et hvilket som helst sted på harddisken.
- Lage en CD eller DVD av videofilene.
- Vise videoer i fullskjermmodus eller i et innfelt vindu i Windows Media Center.
- Vise små miniatyrbilder av titlene på videofilene.

## Spille av digitale videoer

Når du har ordnet videoene i Videoer-mappen eller Delt video-mappen i Windows Utforsker, kan du åpne Windows Media Center for å se på dem.

- 1 Trykk på startknappen for Windows Media Center på fjernkontrollen, eller klikk med musen på **Start-knappen i Windows** på oppgavelinjen, og klikk deretter på **Windows Media Center**.
- 2 Velg **Bilder + videoer**.
- 3 Velg **Videobibliotek**.
- 4 Velg mappen med videoene du vil vise. Mappen med videoer åpnes, og en liste med videofiler vises. Hvis mappen inneholder mange videofiler, kan det hende at du må bruke rullepilene nederst i vinduet for å vise alle.

---

**MERK:** Bruk musen til å klikke på pil opp eller pil ned nederst i vinduet for å bla til andre sider med videofiler og mapper.

---

- 5 Velg videofilen. Videoen spilles av i fullskjermmodus. Bruk musen til å endre størrelsen på vinduet hvis du vil se på video samtidig som du bruker skrivebordet til å gjøre noe annet.
- 6 Hvis du vil gå ut av fullskjermmodus og tilbake til det forrige vinduet, kan du trykke på tilbakeknappen på fjernkontrollen eller trykke på tilbaketasten på tastaturet. Avspillingen av videoen fortsetter i det innfelte vinduet.
- 7 Når videoen er ferdig, kan du velge **Start på nytt** for å spille av videoen på nytt, eller velge **Fulfør** for å lukke filen og gå tilbake til området *Videoer*.

---

**MERK:** Du kan maksimere mediet som spilles av i det innfelte vinduet, ved å bruke pilknappene til å merke det innfelte vinduet og deretter trykke på OK på fjernkontrollen eller Enter på tastaturet.

---

## Bruke støttede videofiltyper

Du kan bruke Windows Media Center til å vise videofiler som har en av filtypene nedenfor. Andre filtyper støttes kanskje også hvis riktig programvare er installert på datamaskinen.

| Filtype                                     | Filtype  |
|---|--|
| <b>.avi</b>                                 | Video-fil (Audio Video Interleaved)                |
| <b>.dvr-ms</b>                              | Digital Video Recording — Microsoft (TV-filformat) |
| <b>.mpeg, .mpg, .mpe, .m1v, .mp2, .mpv2</b> | Filmfil  |
| <b>.wm, .asf</b>                            | Windows Media-fil                                  |
| <b>.wmv</b>                                 | Windows Media AV-fil                               |

**MERK:** Hvis du vil vite mer om hvilke typer videofiler som støttes, kan du se [Hjelp og støtte](#). Klikk på **Start-knappen i Windows** på oppgavelinjen, og klikk deretter på **Hjelp og støtte**.

## Overføre og spille inn videofiler

Når du har spilt inn en video ved hjelp av programvare for videoinnspilling og -redigering, kan du bruke Windows Media Center til å finne den og legge den til i området *Videoer*.

### Spille inn analoge og digitale videofiler

Se [Hjelp og støtte](#) hvis du vil ha mer informasjon om hvordan du tar opp og spiller inn videofiler fra analoge og digitale videokameraer.

Slik finner du informasjon i [Hjelp og støtte](#):

- 1 Klikk på **Start-knappen i Windows** på oppgavelinjen, og klikk deretter på **Hjelp og støtte**.
- 2 Skriv inn søkeord, for eksempel *spille inn video*.

# Lage CDer/DVDer av videofiler i Windows Media Center

- 1 Trykk på startknappen for Windows Media Center på fjernkontrollen, eller klikk med musen på **Start-knappen i Windows** på oppgavelinjen, og klikk deretter på **Windows Media Center**.
- 2 På Oppgaver-menyen velger du **Brenn cd/dvd**.
- 3 Sett inn et skrivbart medium (CD-R, CD-RW, DVD+/-R eller DVD+/-RW) i stasjonen.
- 4 Velg **Lyd-CD**, **Data-CD** eller **Video-DVD**, og velg deretter **Neste**.

---

**MERK:** Hvis du bruker en overskrivbar plate som inneholder data, må du velge **Slett plate** for å fortsette.

---

- 5 Merk området Uten navn, og skriv inn navnet du vil gi platen, ved hjelp av talltastene på tastaturet eller fjernkontrollen, og velg deretter **Neste**. Bruk tilbakeknappen på tastaturet eller sletteknappen på fjernkontrollen til å slette bokstaver.
- 6 Velg **Videobibliotek**, og velg deretter **Neste**.
- 7 Velg filene du vil kopiere. Det vises en hake ved siden av filene du velger. Velg deretter **Neste**.
- 8 Velg **Legg til flere** for å legge til flere filer på platen.
- 9 Når du har valgt alle filene, velger du **Brenn CD**.
- 10 Velg **Ja**. Windows Media Center viser en melding hvis du må sette inn en ny plate for å fullføre. Windows Media Center viser en melding når platen er laget.
- 11 Klikk på **Fullfør** når platen er laget.



# Lage filmer med muvee autoProducer

## (Bare på enkelte modeller)



Når programvaren muvee autoProducer er installert på datamaskinen, kan du enkelt lage dine egne videofilmer med et profesjonelt preg. Denne versjonen av muvee autoProducer har funksjoner som videoopptak og innspilling på plate.

## Grunnleggende trinn for å lage en film

Når du skal lage en film ved hjelp av muvee autoProducer, følger du disse grunnleggende trinnene:

- 1 Ta opp digital video:** Ta opp direkte eller innspilt videoinnhold og lagre det direkte på harddisken fra et kompatibelt, digitalt videokamera.
- 2 Legg til videoer og bilder:** Velg video- og bildefiler fra mapper på datamaskinen. Slik kan du enkelt legge til video og stillbilder i filmproduksjonen.

Du kan bruke video og stillbilder med disse filtypene i filmprosjektet:

| Filtype        | Filtype   |
|----------------|---|
| <b>.dv</b>     | Digital video   |
| <b>.avi</b>    | Audio Video Interleaved   |
| <b>.mpeg-1</b> | Motion Picture Experts Group-videoavspilling  |
| <b>.mpeg-2</b> | MPEG for DVD-videoavspilling  |
| <b>.mpeg-4</b> | MPEG for høykvalitets videoformat (for streaming via Internett, trådløse enheter, osv.) |
| <b>.mov</b>    | QuickTime-film  |
| <b>.wmv</b>    | Windows Media AV-fil (filmvideo)  |

| <b>Filtype</b>     | <b>Filtype</b> (fortsatt)                     |
|--------------------|---|
| <b>.asf</b>        | Windows Media-fil (Advanced Streaming Format) |
| <b>.jpg, .jpeg</b> | Joint Photographic Experts Group, stillbilde  |
| <b>.gif</b>        | Graphics Interchange Format, stillbilde       |
| <b>.png</b>        | Portable Network Graphics, stillbilde         |
| <b>.tif</b>        | Tagged Image File Format, stillbilde          |
| <b>.bmp</b>        | Punktgrafikk, stillbilde                      |

**MERK:** Hvis du oppgraderer muvee autoProducer, kan du bruke DivX-videoformat. Se "Oppgradere muvee autoProducer".

- 3 Legg til musikk:** Velg musikkfiler på datamaskinen og legg dem til i filmens lydspor. Du kan bruke følgende musikkfiltyper i filmprosjektet:

| <b>Filtype</b> | <b>Filtype</b>                      |
|----------------|-------------------------------------|
| <b>.aac</b>    | Advanced Audio Coding               |
| <b>.mp3</b>    | MPEG Layer 3                        |
| <b>.m4a</b>    | MPEG-4 Audio layer (ubeskyttet AAC) |
| <b>.wav</b>    | Windows Audio                       |
| <b>.wma</b>    | Windows Media Audio                 |

- 4 Velg stil:** Bruk en mal for filmstilredigering for å oppnå forskjellige effekter og bildeoverganger i filmen.
- 5 Legg til teksting:** Gjør filmen mer personlig ved å legge til tittel og rulletekst.
- 6 Lag filmen:** Analyser videoene, bildene, musikken, filmstilen og tekstingen du har lagt til i prosjektet automatisk, og lagre prosjektet til datamaskinens harddisk før du brenner det til en plate.
- 7 Endre filmen:** Gjør de siste endringene før du lagrer.
- 8 Brenn til plate:** Du kan brenne en video til DVD, VCD eller SVCD.

De neste avsnittene inneholder detaljerte instruksjoner.











# Bruke muvee autoProducer

## Komme i gang

Slik åpner du muvee autoProducer (bare på enkelte modeller):

- 1 Klikk på **Start-knappen i Windows** på oppgavelinjen.
- 2 Klikk på **Alle programmer, muvee Technologies, muvee autoProducer** og deretter på **Home movies made easy!** for å åpne muvee autoProducer.
- 3 Fra Fil-menyen velger du enten **Nytt prosjekt** for å starte et prosjekt eller **Åpne prosjekt** for å åpne et eksisterende prosjekt.
- 4 Velg et alternativ med en av disse knappene:

| Knapp                        | Du kan   | Se   |
|------------------------------|--|--|
| <b>Hent video fra kamera</b> |  Åpne vinduet muvee Video Capture (videoopptak), der du kan ta opp (kopiere) live video eller innspilt video.   | “Ta opp video fra et digitalt videokamera”.  |
| <b>Legg til video</b>        |  Åpne vinduet Legg til video, der du kan legge til eksisterende videofiler i prosjektet.  | “Legge til videoer”.   |
| <b>Legg til bilder</b>       |  Åpne vinduet Legg til bilder, der du kan legge til eksisterende bildefiler i prosjektet.   | “Legge til bilder”.  |
| <b>Legg til musikk</b>       |  Åpne vinduet Legg til Musikk, der du kan legge til eksisterende musikkfiler i prosjektet.   | “Legge til musikk”.  |
| <b>Endre innstillinger</b>   |  Åpne vinduet muvee Settings (muvee-innstillinger), der du kan justere lyd- og videoinnstillinger for filmproduksjonen.                                       | “Endre innstillingene”.  |
| <b>Tittel/rulletekst</b>     |  Åpne vinduet muvee Tittel og rulletekst, der du kan skrive inn tittel og rulletekst for filmen.  | “Legge til tittel og rulletekst”.  |
| <b>Lag muvee</b>             |  Åpne vinduet Lag muvee slik at du kan lage og forhåndsviser filmen automatisk.   | “Lage filmen”.   |
| <b>Lagre og dele muvee</b>   |  Åpne vinduet for listen med muvee-filer for å lagre den ferdige filmen på harddisken på datamaskinen, eller for å spille inn den ferdige filmen på en plate. | <ul style="list-style-type: none"><li>■ “Lagre filmprosjektet”.</li><li>■ “Ta opp filmprosjektet på en plate”.</li></ul> |
| <b>Tilpass muvee</b>         |  Foreta de siste, raske endringene i muvee før du lagrer.   | “Endre filmen”.  |

## Ta opp video fra et digitalt videokamera

Du kan bruke muvee autoProducer til å ta opp (kopiere) digitale videofiler til harddisken på én av følgende måter:

- **Direkte** (også kalt *kameramodus*) ved hjelp av et kompatibelt videokamera (DV). Se "Ta opp direkte video fra et DV-kamera".
- **Opptak** (også kalt *videospillermodus*) ved hjelp av et innspilt bånd i DV-kameraet. Se "Ta opp innspilt video fra et DV-kamera".

Videofilopptak legges automatisk til i filmprosjektet. Hvis du vil fjerne filen fra filmprosjektet, merker du den på listen over videofiler som er tatt opp, og klikker på **papirkurv**-ikonet.

Når du tar opp video, er det viktig å være oppmerksom på hvor mye tilgjengelig diskplass som finnes på datamaskinens harddisk. Videoopptak kan kreve mye plass på disken. Når du tar opp video, vises tilgjengelig plass på disken i vinduet Capture Video (ta opp video) i muvee autoProducer.

## Ta opp direkte video fra et DV-kamera

Når du tar opp direkte video i kameramodus, kan du lage en videofil selv om det ikke er noe bånd i videokameraet.

Slik kan du ta opp direkte video til harddisken ved hjelp av muvee autoProducer:

- 1 Koble DV-kameraet til en FireWire-port® (IEEE 1394) på datamaskinen.
- 2 Slå på kameraet, og sett det i videospillermodus. Se instruksjonene i dokumentasjonen fra produsenten.
- 3 Klikk på knappen **Hent video fra kamera**.
- 4 Klikk på **Start Capture (Start opptak)** for å begynne å ta opp bilder direkte til harddisken. 
- 5 Klikk på **Stop Capture (Stopp opptak)** for å stoppe opptaket.
- 6 Klikk på **Capture Folder (Opptaksmappe)** for å angi mappen der du vil lagre videofilen.
- 7 Klikk på **Filename (Filnavn)** for å skrive inn et filnavn for videofilen du har tatt opp.
- 8 Klikk på **Done (Ferdig)** for å legge filopptakene til i filmprosjektet automatisk.

## Ta opp innspilt video fra et DV-kamera

Du får best resultat med muvee autoProducer hvis du bare gjør opptak som du har tenkt å benytte deg av i filmprosjektet.

Slik kan du ta opp (kopiere) innspilt video til harddisken:

- 1 Koble DV-kameraet til en FireWire-port (IEEE 1394) på datamaskinen.
- 2 Slå på kameraet, og sett det i videospillermodus. Se instruksjonene i dokumentasjonen fra produsenten.
- 3 Klikk på knappen **Hent video fra kamera**. 
- 4 Klikk på knappen **Play (Spill av)** på skjermen for å vise videoen.
- 5 Klikk på **Start Capture (Start opptak)** når du ser begynnelsen av videomaterialet som du vil ta med i filmprosjektet.
- 6 Klikk på **Stop Capture (Stopp opptak)** for å stoppe opptaket.
- 7 Gjenta trinn fem og seks for å ta opp flere deler av det innspilte innholdet.
- 8 Klikk på **Capture Folder (Opptaksmappe)** for å angi mappen der du vil lagre videofilen.
- 9 Klikk på **Filename (Filnavn)** for å skrive inn et filnavn for videofilen du har tatt opp.
- 10 Klikk på **Done (Ferdig)** for å legge filopptakene til i filmprosjektet automatisk.

## Legge til videoer

Slik legger du til videofiler i filmproduksjonen:

- 1 Klikk på **Add Video (Legg til video)** i området *Add Video/Pictures (legg til video/bilder)*. Vinduet *Legg til videoer* åpnes. 
- 2 Bla gjennom mappene på harddisken for å velge de eksisterende videofilene du vil legge til i filmen:
  - Legg til opptil tre videofiler.
  - Du kan merke flere videofiler ved å trykke på og holde nede Ctrl-tasten på tastaturet samtidig som du klikker på filene.
- 3 Ordne rekkefølgen for videofilene ved å dra og slippe filene.

---

**MERK:** Hvis du vil fjerne et bilde fra produksjonen, velger du bildet og klikker på **papirkurv**-ikonet.

---

4 Du kan bruke magicMoments-funksjonen i muvee autoProducer til å merke bestemte scener i et videoklipp du vil ha med eller utelate i den ferdige filmen:

a Merk en videofil i vinduet Velg video eller Velg bilder, og klikk deretter på knappen **magicMoments**. Vinduet magicMoments åpnes. 

b Klikk på knappen **Play (Spill av)** for å begynne visning av videoen.

c Bruk kontrollene for magicMoment til å merke av videoscener som du vil ta med eller utelate:



- Klikk på og hold nede **grønn tommel opp**-knappen for å merke scener du vil ta med i filmen.
- Klikk på og hold nede **rød tommel ned**-knappen for å merke scener du vil utelate fra filmen.

---

**MERK:** Trykk på Skift-tasten på tastaturet og klikk på en scene for å angre merking av scener med tommel opp- eller tommel ned-knappen.

---

- Klikk på og hold nede **grå tommel**-knappen for å angre ett sekund i en valgt scene.
- Klikk på og hold nede **pil**-knappene for å navigere bakover og fremover gjennom videomaterialet du har tatt opp.

Videomateriale som ikke er merket, vil likevel analyseres når du lager filmen, og du kan ta det med i den endelige versjonen av filmen.

Slik får du best resultat når du bruker magicMoment-funksjonen:

- Begrens hvert magicMoment til høyst ti sekunder.
  - Begrens den totale varigheten av magicMoments til mindre enn halvparten av filmens varighet. Vi anbefaler at du bare velger noen få scener.
- d Klikk på **OK** når du er ferdig med å merke scener. Vinduet lukkes. Legg merke til at videoklippet er merket nederst på venstre side.

## Legge til bilder



Slik legger du til stillbildefiler i filmproduksjonen:

- 1 Klikk på **Add Pictures (Legg til bilder)** i området *Add Video/Pictures (legg til video/bilder)*. Vinduet *Legg til bilder* åpnes. 
- 2 Bla gjennom mappene på harddisken for å velge de eksisterende stillbildefilene du vil legge til i filmen:
  - Legg til opptil 50 stillbildefiler.
  - Du kan merke flere bildefiler ved å trykke på og holde nede Ctrl-tasten på tastaturet samtidig som du klikker på filene.
- 3 Ordne rekkefølgen for bildefilene ved å dra og slippe filene.

---

**MERK:** Hvis du vil fjerne et bilde fra produksjonen, velger du bildet og klikker på **papirkurv**-ikonet.

---

- 4 Klikk på **Rotate Image Clockwise (Roter bilde med urviseren)** for å rotere stillbilder. 
- 5 Du kan bruke magicSpot-funksjonen i muvee autoProducer til å kontrollere bevegelsen som brukes for bildet:
  - a Klikk på **magicSpot** for å åpne magicSpot-vinduet. 
  - b Klikk på **Manuell**-knappen for å vise to overlappende rammer over bildet.
  - c Flytt rammene for å angi bevegelsenes start- og slutt punkt. Pilen i rammene viser bevegelsenes retning.

## Legge til musikk

Slik legger du til musikkfiler i filmproduksjonens lydspor:

- 1 Klikk på **Legg til Musikk** i *Musikk*-området. Vinduet *Legg til Musikk* åpnes. 
- 2 Bla gjennom mappene på harddisken for å velge de eksisterende videofilene du vil legge til i filmen:
  - Legg til opptil tre musikkfiler.
  - Du kan merke flere musikkfiler ved å trykke på og holde nede CTRL-tasten på tastaturet samtidig som du klikker på dem.
- 3 Ordne rekkefølgen for musikkfilene ved å dra og slippe filene.

---

**MERK:** Hvis du vil fjerne musikk fra produksjonen, velger du musikken og klikker på **papirkurv**-ikonet.

---

## Velge stil

Programmet muvee autoProducer leveres med et sett med stilmaler som kan brukes til å velge tempo, overgangseffekter for scener og skrift for teksting. Stilen du bruker, påvirker også hvordan muvee autoProducer kombinerer video-, bilde- og musikkfilene i filmprosjektet for å komme frem til den endelige filmen.

Hvis du for eksempel bruker stilen Kino, blir resultatet en film i moderat tempo med forbedrede farger i widescreen-format.

Du velger stil ved å klikke på en stil i listen. Forhåndsvisningsvinduet viser et eksempel på hvordan stilen ser ut.

## Endre innstillingene

Slik justerer du innstillingene for lyd og video for filmproduksjonen:

- 1 Klikk på **Endre innstillinger**. Vinduet muvee Settings (muvee-innstillinger) åpnes. 
- 2 Klikk på kategorien **Duration (Varighet)** for å angi lengde for videoproduksjonen og velg andre innstillinger. Klikk på en av de følgende innstillingene for varighet:
  - **Fit to music (Tilpass til musikk)**. Versjonen som produseres, kan gjenbruke eller utelate deler av videoer og bilder.
  - **Best fit for videos and pictures (Beste tilpasning til video og bilder)**. I den ferdige versjonen kan musikk-klipp gjentas eller forkortes.
  - **User Defined (Brukerdefinert)**. Velg varighet i minutter og sekunder:
    - Hvis den totale varigheten av musikken er lenger enn varigheten av video- og bildefilene, merker du av for **Allow video and pictures to repeat (Tillat repetisjon av video og bilder)** for å gjenta videoklipp og bilder slik at de får samme varighet som musikkfilene.
    - Hvis videoer og bilder varer lengre enn musikken totalt, merker du av for **Allow Music to repeat (Tillat at musikk gjentas)** for å gjenta musikk, slik at den varer like lenge som videoklippene.

- 3** Klikk på kategorien **Video** for å angi valg for video og stillbilder. Klikk på en av de følgende innstillingene:
- **Style default (Standardstil)**. Velg denne stilen for å spille av stillbilder og videoklipp i automatisk rekkefølge.
  - **Keep shots in sequence (Behold opptaksrekkefølge)**. Velg denne stilen for å bruke stillbilder og videoklipp i rekkefølgen som er valgt i vinduet *Add Video/Pictures (Legg til video/bilder)*.
  - **Shuffle shots (Endre rekkefølge for opptak)**. Når du velger denne stilen, kan du bruke glidekontrollen til å endre hastighet og rekkefølge for stillbilder og videoklipp.
  - Merk av for **Interleave pictures (Flett inn bilder)** for å blande bilder med video med jevne mellomrom.
- 4** Klikk på **Audio (Lyd)** for å angi lydvalg. Klikk på en av de følgende innstillingene:
- **Use all music (Bruk all musikk)**. Velg denne stilen for å bruke rekkefølgen for lydfiler som er valgt i vinduet *Legg til Musikk*.
  - **smartJoin™ multiple music files (Slå sammen flere musikkfiler)**. Velg denne stilen for å fjerne pauser mellom musikkspor automatisk.
  - **Normalize music (Normalnivå for musikk)**. Velg denne stilen for å justere lydnivået for lydavspilling til et ensartet nivå.
  - **Sound mix level area (Lydnivå for musikk)**. Bruk glidekontrollen til å justere lydnivået for musikken du har lagt til og det opprinnelige lydsporet. Du kan bruke ett av alternativene eller en blanding av begge.
- 5** Klikk på **OK** når du er ferdig med å justere innstillingene for filmprosjektet.
- Eller:*
- Klikk på **Avbryt** hvis du ikke vil endre innstillingene.

## Legge til tittel og rulletekst

Du kan gjøre filmen mer personlig ved å legge til tittel og rulletekst:

- 1** Klikk på knappen **Tittel/rulletekst**. Vinduet muvee Tittel og rulletekst åpnes.
- 2** Klikk på kategorien **Title (Tittel)**:
  - a** Velg en effekt for tittelen i rullegardinlisten.
  - b** Skriv inn teksten du vil vise i begynnelsen av filmen, i boksen *Enter your title here (Skriv inn tittelen her)*.
  - c** Klikk på **Use font (Bruk skrift)** for å velge skrifttype, -størrelse, -farge og -effekter i vinduet *Font (Skrift)*.
  - d** Velg et bakgrunnsbilde for tittelen.



- 3 Klikk på kategorien **Credits (Rulletekst)**:
  - a Velg en effekt for rulleteksten i rullegardinlisten.
  - b Skriv inn teksten du vil vise i begynnelsen av filmen, i boksen *Enter your title here (Skriv inn tittelen her)*.
  - c Klikk på **Use font (Bruk skrift)** for å velge skrifttype, -størrelse, -farge og -effekter i vinduet Font (Skrift).
  - d Velg et bakgrunnsbilde for rulleteksten.
- 4 Klikk på **Bruk**.
- 5 Klikk på **OK** for å lukke muvee-vinduet for tittel og rulletekst.

## Lage filmen

Når du har lagt til minst én video- eller bildefil i videoprojektet, kan du få muvee autoProducer til å lage filmen.

Programmet muvee autoProducer lager en film ved å kombinere filmstilen du har valgt, med de valgte video-, bilde- og musikkfilene, og sette delene sammen til en profesjonelt utseende film ved hjelp av noen få trinn.

- 1 Klikk på knappen **lag muvee**.
- 2 Klikk på **OK** om nødvendig.
- 3 Når du har laget en film, kan du forhåndsvisne filmen i forhåndsvisningsvinduet i muvee autoProducer. Bruk kontrollene i forhåndsvisningsvinduet til å spille av, ta en pause i og stoppe forhåndsvisningen av filmen:
  - Hver gang du gjør en endring i et filmprosjekt, må du klikke på knappen **lag muvee** for å gjøre endringen gjeldende for filmen.
  - Du kan se gjennom og forhåndsvisne filmen så mange ganger du vil, og du kan eksperimentere med forskjellige stiler og forskjellig innhold i filmen.



## Forhåndsvisne filmen

Når du har laget filmen, kan du forhåndsvisne den for å finne ut hvordan den ser og høres ut, og ta snapshot av rammer i filmen.

- 1 Klikk på knappen **Start avspilling**. Filmene spilles av.
- 2 Bruk knappene **Stopp** og **Forrige ramme/neste ramme** for å navigere gjennom filmen.
- 3 Klikk på **Ta snapshot** for å lagre den gjeldende rammen som en bildefil (.jpeg, .bmp eller .gif).
- 4 Klikk på **Finn shot** for å åpne vinduet magicMoments. Du finner mer informasjon om hvordan du bruker magicMoments under "Legge til videoer".







## Endre filmen

Når du har laget filmen, kan du bruke muvee autoProducer til å gjøre noen raske, endelige endringer i prosjektet før lagring. muvee autoProducer kan automatisk erstatte bilder med andre, lignende bilder, eller bilder som står i kontrast til de opprinnelige. Du kan også velge erstatningsbilder manuelt.





Slik endrer du en film:

- 1 Klikk på knappen **Tweak muvee (Tilpass muvee)**. Vinduet Tweak muvee (Tilpass muvee) åpnes. 
- 2 Klikk på knappen **Start avspilling**. Filmen spilles av. Du kan klikke på **Pause i avspilling** for å stoppe filmen når som helst. Du kan også klikke på søkefeltet eller dra glidebryteren for å gå til et spesielt sted i filmen. 
- 3 Bruk kontrollene i vinduet Tweak muvee (Tilpass muvee) for å endre filmprosjektet:

---

**MERK:** I vinduet Tweak muvee (tilpass muvee) kan du bare bytte ut videosegmenter og bilder med andre videosegmenter og bilder fra det opprinnelige innholdet. Du kan ikke forlenge varigheten av det valgte klippet eller erstatningsklippet.

---

- Klikk på **Auto-replace with similar (Erstatt automatisk med lignende)** for å erstatte et bilde eller videosegment med et annet lignende bilde eller videosegment. 
  - Klikk på **Auto-replace with different (Erstatt automatisk med annerledes)** for å erstatte et bilde eller videosegment med et fullstendig annerledes bilde eller videosegment. 
  - Klikk på **Manually replace (Erstatt manuelt)** for å erstatte et bilde eller videosegment med et bilde eller videosegment du selv har valgt. 
  - Klikk på **Undo (Angre)** eller **Redo (Gjør om)** etter behov.
- 4 Når du er ferdig med å endre filmprosjektet, klikker du på **OK** for å lagre endringene og lukke vinduet Tweak muvee (Tilpass muvee). 

Eller:

Hvis du vil gå ut av vinduet Tweak muvee (Tilpass muvee) uten å lagre endringene, kan du klikke på **Avbryt**.

## Lagre filmprosjektet

Når du er fornøyd med filmprosjektet, er du klar til å lagre filmen som en fil på harddisken:



- 1 Klikk på **Save and share your muvee (Lagre og dele muvee)**.  
Vinduet for listen med muvee-filer åpnes og viser alle muvee-filene. 
- 2 Fjern avmerkingen ved siden av muvee-filer du ikke ønsker å lagre.
- 3 Rediger muvee-filene før lagring:
  - Klikk på knappen **Rename (Gi nytt navn)** for å endre navnet på den valgte muvee-filen. 
  - Klikk på knappen **Flytt opp** eller **Flytt ned** for å endre rekkefølgen på muvee-filene på listen. 
  - Trykk på knappen **Merk alt** eller **Fjern all merking** for å lagre alle muvee-filene eller for ikke å lagre noen av dem. 
  - Velg en muvee-fil, og klikk på **papirkurv**-ikonet for å slette filen. 
- 4 *Fjernsynsystemområdet* viser gjeldende fjernsynsformat (NTSC eller PAL). Hvis du vil endre formatet, klikker du på navnet på det gjeldende formatet og velger riktig format i vinduet som åpnes.
- 5 Klikk på **Lagre nå**. Vinduet Lagre muvee åpnes.
- 6 Velg hvor du ønsker å spille av filmen (**PC**, **TV** eller **Mobile enheter**) og filformatet. Tabellen nedenfor viser de tilgjengelige formattypene i hver kategori:

| PC                        | TV                   | Mobile enheter  |
|---------------------------|----------------------|-----------------|
| PC-avspilling             | Digitalt videokamera | Mobiltelefon    |
| E-post                    | DVD                  | Lommedatamaskin |
| Avspilling over Internett | VCD                  |                 |
| AVI                       | SVCD                 |                 |

- 7 Klikk på **Change Settings (Endre innstillinger)** for å endre video- og lydinnstillingene for filtypen filmen skal lagres som, hvis det er nødvendig (bare for avanserte brukere). 
- 8 Klikk på **Bla gjennom** for å velge hvor på harddisken filmen skal lagres.
- 9 Klikk på **Lagre**. Du kan forhåndsvisne filmen samtidig som den lagres.
- 10 Når lagringen er fullført, kan du klikke på **Avspill muvee-produksjonene** for å se på filene du har lagret, eller **Åpne output-mappen** for å vise mappen der du har lagret filene.
- 11 Klikk på **Lukk** når du er ferdig.

## Ta opp filmprosjektet på en plate

Slik lager du en DVD-, VCD- eller SVCD-plate med filmprosjektet:

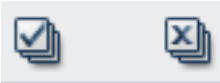
- 1 Klikk på **Save and share your muvee (Lagre og dele muvee)**. Vinduet for listen med muvee-filer åpnes og viser alle muvee-filene. 
- 2 Fjern avmerkingen ved siden av muvee-filer du ikke ønsker å lagre.
- 3 Rediger muvee-filene før lagring:
  - Klikk på knappen **Rename (Gi nytt navn)** for å endre navnet på den valgte muvee-filen. 
  - Klikk på knappen **Flytt opp** eller **Flytt ned** for å endre rekkefølgen på muvee-filene på listen. 
  - Trykk på knappen **Merk alt** eller **Fjern all merking** for å lagre alle muvee-filene eller for ikke å lagre noen av dem. 
  - Velg en muvee-fil, og klikk på **papirkurv**-ikonet for å slette filen.
- 4 Merk av i avmerkingsboksen for **Burn source files to disc (Brenn kildefiler til plate)** for å lage kopier av alle bilde- og videofilene som er brukt til å lage muvee-filen.
- 5 Fjernsynssystemområdet viser gjeldende fjernsynsformat (NTSC eller PAL). Hvis du vil endre formatet, klikker du på navnet på det gjeldende formatet og velger riktig format i vinduet som åpnes.
- 6 Klikk på **Burn now (Brenn nå)**. Vinduet muvee-Brenner åpnes.
- 7 Under *Disc title (Platetittel)* angir du en tittel for platen.
- 8 Velg platens menytema fra rullegardinlisten. Du kan forhåndsvisse de forskjellige temaene i vinduet.
- 9 Velg **CD-** eller **DVD-**stasjonen som skal brukes til brenning.
- 10 Velg typen videoplate du vil lage: **DVD**, **VCD** eller **SVCD**. Vinduet viser platekapasitet, hvor mye av platekapasiteten som er brukt og ledig plass på platen.
- 11 Hvis du ønsker å lage flere plater av den samme muvee-filen, følger du denne fremgangsmåten:
  - a Klikk på **Options (Innstillinger)** og deretter på **Number of copies (Antall kopier)**.
  - b Velg antall kopier du vil brenne, og klikk deretter på **OK**.
- 12 Klikk på **Burn now (Brenn nå)** for å brenne filmen til plate.

*Eller:*

Hvis du vil lagre de gjeldende innstillingene og bruke dem på nytt senere, klikker du på **Burn Later (Brenn senere)**.
- 13 Klikk på **OK** når brenningen er ferdig.
- 14 Lukk vinduet muvee-Brenner.

## Oppgradere muvee autoProducer

Du kan kjøpe en oppgradert versjon av muvee autoProducer. Med den oppgraderte versjonen kan du bruke et ubegrenset antall videoklipp, lydklipp og fotografier i filmproduksjonen. Den har også støtte for DivX-filtyper, noe som gjør at du kan importere eller lage muvee-er i DivX-format. (Hvis du vil kjøpe DivX-videoer fra DivX-tjenester, kan det være nødvendig med et abonnement.)

Slik kan du se muvee autoProducer-tilbud for HP-kunder:

- 1 Øverst i muvee autoProducer-vinduet klikker du på **Help**.
- 2 Klikk på **Check for updates (Se etter oppdateringer)**. Programmet går til Internett og viser muvee autoProducer-tilbud.

# Se på og ta opp TV-programmer

I Windows Media Center kan du se på live TV eller spille inn dine favorittprogrammer og vise dem senere med bare noen klikk på fjernkontrollen. Du kan bruke TV-guiden til å finne programmer du vil se eller ta opp. Du kan også ta opp et program mens du ser på et opptak av et annet program.

---

**MERK:** Funksjoner for opptak av digital video og TV-guiden er bare tilgjengelige på enkelte modeller.

---

## Navigere i TV + filmer

Du kan bruke TV + filmer-menyen til å søke etter og vise yndlingsprogrammene dine. Bruk følgende menyvalg for å finne det du ønsker å gjøre:

- **Live TV:** Du kan se på, stanse midlertidig, spole fremover eller spole tilbake i yndlingsprogrammene dine. Du kan se på opptak av TV-programmer mens du tar opp et annet program. Bruk *i*-knappen (mer informasjon) på fjernkontrollen for å vise informasjon om TV-programmer, spille inn programmer, zoome og få tilgang til TV-innstillinger. 
- **TV-opptak:** Du kan vise en liste over opptak av programmer etter innspillingsdato eller tittel, vise en liste over programmer som er planlagt for opptak, finne informasjon om et innspilt program ikke ble tatt opp, eller legge til et TV-opptak.
- **Søk:** Du kan raskt finne et TV-program eller en serie du vil se på eller ta opp, ved å taste inn et beskrivende ord, en programtittel, en programkategori, en filmskuespiller eller en filmregissør.
- **TV-guide:** (Ikke tilgjengelig i alle land/regioner.) Bla gjennom TV-guiden (en programoversikt som krever Internett-tilgang) for å finne programmer du vil se på eller ta opp. Du kan ta opp bestemte TV-programmer eller en hel serie som du lagrer på harddisken eller en HP Media Drive (bare på enkelte modeller).

- **Film-guide:** Finn filmer på Internett og se dem nå eller senere. Få siste nytt om filmer på TV: les omtaler, se rollelistene, finn andre tidspunkter for visning av filmen, se DVD-omslaget, let etter beslektede filmer og finn andre filmer med samme rollebesetning.
- **Mer tv:** Last ned filmer, abonner på webområder for spill, planlegg TV-opptak via weben og finn TV-programoppføringer for HDTV, kabel-TV og satellitt-TV.
- **Spill av DVD:** Spill av dine DVD-filmer.

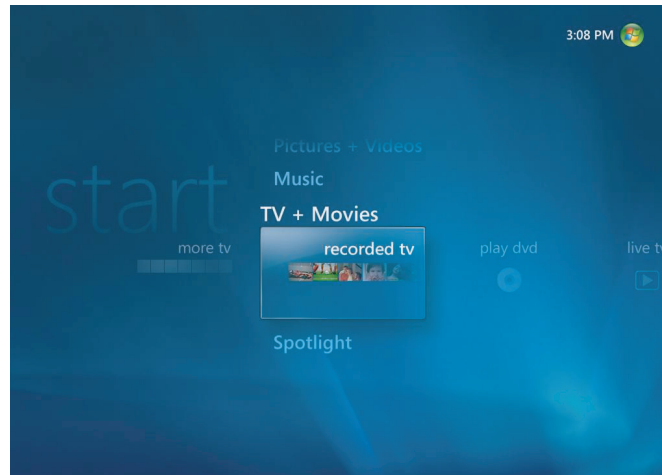

---

**MERK:** Funksjonen for informasjon om filmer på Internett er tilgjengelig i noen land/regioner.

---

# Se på TV

Før du kan se på TV med Windows Media Center, må du kontrollere at:

- Datamaskinen er innstilt korrekt i samsvar med TV-signalkilden. Se håndbøkene *Start her* og *Komme i gang* for mer informasjon.
- Du har fullført konfigurasjonsveiviseren for Windows Media Center. Hvis du ikke har fullført konfigurasjonsveiviseren, kan du se "Fullføre trinnene i konfigurasjonsveiviseren".

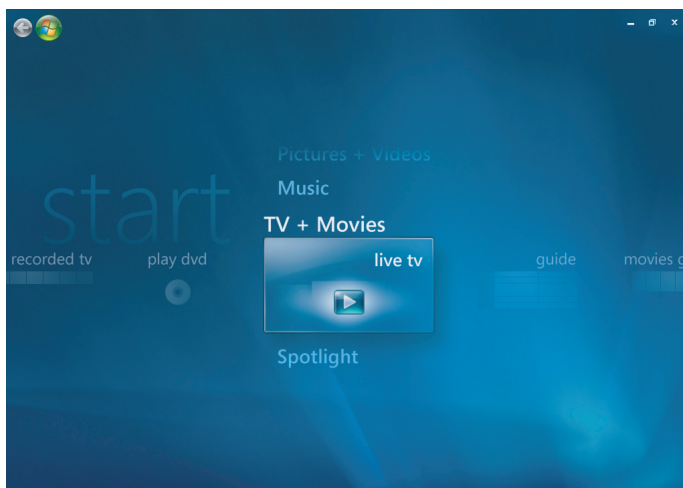

---

**MERK:** Du kan bytte kanal med fjernkontrollen både i fullskjermmodus og når det innfelte vinduet er valgt.

Du kan gå til Live TV-sendinger fra hvor som helst i Windows Media Center ved å trykke på Live TV-knappen på fjernkontrollen.

I TV-guiden kan du velge kanal for å se hvilke programmer som skal sendes på kanalen, ved å trykke på pilknappene på fjernkontrollen.

---

## Se på live TV

- 1 Trykk på TV-knappen på fjernkontrollen eller velg **TV + filmer** fra hovedstartmenyen. Bruk pilknappene på fjernkontrollen til å velge **Live TV**, og trykk deretter på OK. Kanalen som sist ble valgt eller første tilgjengelige kanal vises.
- 2 Velg kanal ved hjelp av knappene for å bytte side/kanal (+) eller (-) eller talltastaturet på fjernkontrollen. Kanalnummeret og programinformasjon vises i vinduet.

- 3 Trykk på *i*-knappen (mer informasjon) for å åpne en annen meny, som inneholder følgende alternativer og informasjon: i
- Programinformasjon, som for eksempel kanalnummer og -stasjon, tittel og tidsperiode for et program, faktisk tidspunkt og et kort sammendrag av programmet og eventuell aldersgrense.
  - Spill inn et program
  - Spill inn en programserie
  - Tilgang til Innstillinger-vinduer i Media Center.
- 4 Trykk på medieknappene på fjernkontrollen for å styre avspilling av Live TV, for eksempel for å stanse midlertidig, stoppe eller hurtigspole fremover.
- 5 Hvis du vil gå ut av fullskjermmodus og tilbake til det forrige vinduet, trykker du på tilbaketasten på fjernkontrollen.

## Styre avspilling av TV-opptak

Med funksjonen for digitalt videoopptak kan du ta opp ett enkelt program eller en hel serie og se på opptaket senere.

Når du åpner Live TV-vinduet og begynner å se på Live TV, begynner Windows Media Center automatisk å ta opp og spille av det valgte programmet i bakgrunnen. På denne måten kan du ta en pause eller vise om igjen inntil 60 minutter av en TV-sending. Hvis du vil vise om igjen mer enn 60 minutter av sendingen, må du velge å ta opp programmet.

Du kan gå tilbake til TV-sendingen ved å trykke på Live TV-knappen på fjernkontrollen.

Hvis du bytter kanal, sletter Windows Media Center det forrige opptaket og begynner å ta opp på nytt etter en liten forsinkelse.











---





**MERK:** Pausebufferen på 60 minutter brukes bare ved midlertidig stans og spoling tilbake eller fremover i TV-sendinger. Når du velger å ta opp et program, kan du bruke Windows Media Center til å ta opp mer enn 60 minutter av programmet.

---



## Bruke fjernkontrollen i TV + filmer

| Knapp  | Handling  |
|--|---|
|                           | Trykk på Pause for å fryse bildeskjermen i TV-sendingen. I pausemodus fortsetter Windows Media Center å ta opp en pausebuffer på inntil 60 minutter. Trykk på Spill av for å fortsette å se på TV der du tok en pause i avspillingen.   |
|                           | Trykk på Stopp for å stoppe Live TV eller et programopptak. Trykk på Spill av for å fortsette å se på programmet.   |
|                           | Trykk på Hurtigspoling fremover for å spole fremover i en TV-sending som er blitt stanset midlertidig, eller i et programopptak. Trykk på Hurtigspoling fremover to eller tre ganger for å øke hastigheten på hurtigspolingen fremover. Med Hurtigspoling fremover kan du hoppe over 3 timer i TV-guiden. |
|                           | Trykk på Spill av for å spille av et programopptak eller for å fortsette å se på et program etter at du har trykket på Pause, Hurtigspoling fremover, Spol tilbake, Repetisjon eller Hopp over.   |
|                           | Trykk på Hopp over én gang for å hoppe 30 sekunder frem i en Live TV-sending eller i et opptak. Du kan hoppe frem gjentatte ganger, men bare til slutten av pausebufferen eller programopptaket. Med Hopp over kan du gå 12 timer fremover i programoversikten.   |
|                          | Trykk på Spol tilbake for å spole bakover i en Live TV-sending eller et programopptak. Trykk på Spol tilbake tre ganger for å øke hastigheten på tilbakespolingen. Trykk på Spill av for å fortsette å se på programmet. Med Spol tilbake kan du spole 3 timer bakover i TV-guiden.                       |
|                         | Trykk på Repetisjon for å gå 7 sekunder bakover i en Live TV-sending. Du kan gå bakover gjentatte ganger med repetisjonsfunksjonen, men bare til begynnelsen av pausebufferen eller programopptaket. Med Repetisjon tilbake kan du spole 12 timer bakover i TV-guiden.                                    |
| <b>Live TV (TV)</b><br> | Trykk på Live TV for å maksimere TV-skjermbildet til fullskjermvisning. Trykk også på Live TV for å gå til slutten av pausebufferen og fortsette å se på TV-sendingen.  |

| Knapp   | Handling (fortsett)  |
|---|--|
| <b>TV-opptak</b><br>           | Trykk på TV-opptak for å åpne <i>TV-opptak</i> -vinduet. Du kan bruke dette vinduet til å søke etter innspilte TV-programmer etter tittel eller innspillingsdato, og deretter spille av opptak.  |
| <b>i (mer informasjon)</b><br> | Trykk på <i>i</i> -knappen (mer informasjon) i fullskjermmodus for å se kanalnummer, stasjons-ID, programtittel, tidsperiode og programkategori. Hvis du velger et innspilt program og deretter trykker på <i>i</i> -knappen (mer informasjon), får du tilgang til mer informasjon om et program og til TV-innstillinger.                        |
| <b>Bytt side/kanal</b><br>     | Trykk på knappene for å bytte side/kanal (+) og (-) for å gå til neste kanal eller side i TV-guiden.   |
| <b>TV-guide</b><br>            | Trykk på TV-guide for å åpne TV-guiden. Når du er i TV-guidevinduet, kan du trykke på <i>i</i> (mer informasjon) og deretter velge <b>Kategori</b> for å vise en meny for programkategorier. Du kan velge en kategori, for eksempel Filmer, Sport eller Nyheter, hvis du vil filtrere TV-guiden slik at den bare viser programmer i én kategori. |

## Bruke TV-guiden

TV-guiden krever at du har tilgang til Internett, og er en gratis tjeneste fra Microsoft som gir informasjon om visning av TV-programmer, deriblant kanal, nettverk, programtittel, programsammendrag og sendetider. Denne tjenesten er for øyeblikket ikke tilgjengelig i alle land/regioner. På webområdet <http://www.microsoft.com> kan du finne ut om TV-guiden er tilgjengelig i ditt land/din region, og hvilke betingelser som gjelder for denne tjenesten.

I land/regioner der TV-guiden ikke er tilgjengelig, kan du lese "Bruke Windows Media Center uten TV-guiden". I "Ta opp programmer manuelt uten å bruke TV-guiden" finner du flere opplysninger om hvordan du tar opp TV-programmer.

Ved hjelp av TV-guiden kan du bla gjennom en liste over nåværende og kommende TV-programmer og -kanaler som er tilgjengelig fra din TV-kanalleverandør. TV-guiden viser kanalen og nettverket i tillegg til programtittel, sendetid og en kort beskrivelse av programmet. Hvor mange dager som vises, er avhengig av din TV-kanalleverandør. De fleste leverandører viser inntil 14 dager. Når du velger en programtittel, vises det en detaljert beskrivelse av programmet nederst i vinduet.

---

**MERK:** Datamaskinen må være koblet til Internett for å ha tilgang til TV-guiden.

---

## Bruke Windows Media Center uten TV-guiden

Før du bruker Windows Media Center, er det viktig å fullføre konfigurasjonsveiviseren for Windows Media Center. Veiviseren veileder deg gjennom trinnene for å identifisere TV-signalkilden og søke etter kanaler som du mottar fra TV-kanalleverandøren. Ved å søke etter kanaler kan du manuelt velge TV-programmer du vil se på og ta opp fra, selv om TV-guiden ikke er tilgjengelig i ditt land/din region, slik at du ikke kan laste ned TV-guideinformasjonen som nevnt ovenfor.

Det kan hende at TV-guiden ikke er tilgjengelig i landet/regionen der du befinner deg. Du kan fremdeles ta opp TV-programmer uten en TV-guide — se "Ta opp programmer manuelt uten å bruke TV-guiden".

Hvis du allerede har fullført konfigurasjonsveiviseren, men ønsker å endre innstillingene eller søke etter TV-kanaler på nytt:

- 1 Trykk på startknappen for Windows Media Center på fjernkontrollen, eller klikk med musen på **Start-knappen i Windows** på oppgavelinjen, og klikk deretter på **Windows Media Center**.
- 2 I Oppgaver-menyen klikker du på **Innstillinger, Generelt, Windows Konfigurer Media Center**, og deretter **Konfigurer på nytt**.
- 3 Følg instruksjonene på skjermen for å søke etter kanalene.

## TV-guidefeil

Hvis det ikke er noen tilgjengelige TV-guideoppføringer når du prøver å laste ned eller søke etter TV-guideinformasjon, kan meldinger om følgende vises:

- *Nedlasting ikke fullført:* Programinformasjon ble ikke funnet av følgende årsak: TV-guideoppføringer er ikke tilgjengelige for det landet/regionen som er valgt i innstillingene i kontrollpanelet.
- *Søk er ikke tilgjengelig fordi det ikke finnes noen TV-guideinformasjon.*
- *Gjeldende oppsett og/eller sted som er valgt for TV-guide, støttes ikke.*
- *TV-guideoppføringene mangler eller er ødelagt.*
- *Ingen data tilgjengelig.*
- *Kanalinformasjon ikke tilgjengelig for øyeblikket.*

Hvis du får noen av disse meldingene, er ikke TV-guideoppføringene tilgjengelige i ditt land/din region, og du kan ikke bruke funksjonene i TV-guiden. Prøv igjen med jevne mellomrom for å se om TV-guideoppføringene er gjort tilgjengelige.



**ADVARSEL: Kontroller at datamaskinen er koblet til Internett, og at Windows Media Center er riktig konfigurert før du prøver å endre TV-guideinnstillingene.**

---

**MERK:** TV-guiden (som krever Internett-tilgang) er ikke tilgjengelig i alle land/regioner.

---

## Vise TV-guiden

- 1 Trykk på startknappen for Windows Media Center på fjernkontrollen, eller klikk med musen på **Start-knappen i Windows** på oppgavelinjen, og klikk deretter på **Windows Media Center**.
- 2 Trykk på **Guide**  på fjernkontrollen.  
*Eller:*  
Velg **Guide** i TV + filmer-menyen.
- 3 Bruk pilknappene til å velge kanal, og bruk deretter pilknappene for å bla gjennom programmene på kanalen for inntil to uker.

---

**MERK:** Når du velger en kanal og deretter trykker på OK på fjernkontrollen, kan du vise programinformasjon for inntil to uker. Bruk pilene nederst i vinduet til å bla.

---

- 4 Velg et program, og trykk deretter på OK for å se programmet. Trykk på Spill inn på fjernkontrollen for å ta opp programmet.

---

**MERK:** Hvis du trykker på *i* (mer informasjon) på fjernkontrollen mens du allerede er i TV-guiden, kan du velge en av filterkategoriene, for eksempel Filmer, for å søke etter et bestemt program. 

---

## Stille inn hvordan Windows Media Center laster ned TV-guiden

Datamaskinen må ha en Internett-tilkobling, og du må velge TV-oppføringsleverandør i konfigurasjonsveiviseren for Windows Media Center før du kan bruke og laste ned TV-guideoppføringene. Du kan konfigurere Windows Media Center til å laste ned TV-guideoppføringene når du kobler deg til Internett, eller du kan velge å laste ned TV-guiden manuelt.

- 1 Trykk på startknappen for Windows Media Center på fjernkontrollen, eller klikk med musen på **Start-knappen i Windows** på oppgavelinjen, og klikk deretter på **Windows Media Center**.
- 2 I Oppgaver-menyen velger du **Innstillinger, Generelt, Automatiske nedlastinger** og deretter:
  - **Last ned når du er tilkoblet:** Koble deg til Internett, og Windows Media Center laster automatisk ned TV-guiden.

---

**MERK:** Hvis datamaskinen har en DSL-forbindelse (Digital Subscriber Line), er den alltid tilkoblet. TV-guiden lastes ned på et bestemt tidspunkt med få dagers mellomrom. Nedlastingsintervallet varierer avhengig av Internett-leverandøren.

---

*Eller:*

- **Manuell nedlasting:** Koble deg til Internett, og last ned TV-guiden manuelt via TV-innstillingene i Windows Media Center.
- 3 Velg **Last ned nå** og velg deretter **OK**.
  - 4 Når meldingen "TV-guideoppføringer ble lastet ned" vises, velger du **OK**.

---

**MERK:** Nedlastingen av TV-guiden (programoversikten) fra Internett kan ta mellom 1 og 30 minutter avhengig av hvor mye informasjon som skal lastes ned, og hastigheten på Internett-tilkoblingen

---

**MERK:** Meldingen *Ingen data tilgjengelig* vises ved siden av hver kanal hvis TV-guiden ikke er lastet ned. Dette kan forekomme hvis datamaskinen ikke er koblet til Internett, eller hvis denne tjenesten ikke er tilgjengelig i ditt land/din region.

---

## Manuell nedlasting av TV-guiden

- 1 Trykk på startknappen for Windows Media Center på fjernkontrollen, eller klikk med musen på **Start-knappen i Windows** på oppgavelinjen, og klikk deretter på **Windows Media Center**.
- 2 I Oppgaver-menyen klikker du på **Innstillinger, Generelt, Alternativer for automatiske nedlastinger** og deretter **Manuell nedlastning**.
- 3 Velg **Last ned nå** og velg deretter **OK**.
- 4 Når meldingen "TV-guideoppføringer ble lastet ned" vises, velger du **OK**.

---

**MERK:** Nedlastingen av TV-guiden (programoversikten) fra Internett kan ta mellom 1 og 30 minutter avhengig av hvor mye informasjon som skal lastes ned, og hastigheten på Internett-tilkoblingen.

---

## Legge til et postnummer for å motta riktig TV-guide

- 1 Trykk på startknappen for Windows Media Center på fjernkontrollen, eller klikk med musen på **Start-knappen i Windows** på oppgavelinjen, og klikk deretter på **Windows Media Center**.
- 2 I Oppgaver-menyen velger du **Innstillinger, TV, TV-guide** og **Konfigurer TV-guideoppføringer**.
- 3 Klikk på **Neste**.
- 4 Velg **Ja** og deretter **Neste**.
- 5 Velg **Ja** og velg deretter **Neste**.
- 6 Velg **Godtatt** og velg deretter **Neste**.

- 7 Angi postnummer, og velg deretter **Neste** slik at Windows Media Center kan finne ut hvilke TV-programoppføringer som er tilgjengelige i landet/regionen.
- 8 Velg TV-signaltilbyder og deretter **Neste**. Det kan ta noen minutter å laste ned TV-guiden.
- 9 Velg **Neste** og deretter **Fullfør**.

## Legge til manglende kanaler i TV-guiden

Hvis noen programkanaler ikke vises i TV-guiden, kan du legge dem til. Slik legger du til navn og nummer for kanaler som mangler, og slik endrer du forbindelsen mellom kanalnummer og kanaloppsett:

- 1 Trykk på startknappen for Windows Media Center på fjernkontrollen, eller klikk med musen på **Start-knappen i Windows** på oppgavelinjen, og klikk deretter på **Windows Media Center**.
- 2 I Oppgaver-menyen klikker du på **Innstillinger, TV, TV-guide** og deretter **Legg til manglende kanaler** for å legge til navn og nummer for kanalene som du mangler.
- 3 Klikk på **Legg til kanal**.
- 4 Bruk talltastaturet på fjernkontrollen eller tastaturet til å angi navnet til kanalen som mangler, og velg **Neste**.
- 5 Tast inn riktig kanalnummer, og velg deretter **Legg til**.
- 6 Velg **Tilordne kanal** for å tilordne et nytt kanalnummer.  
*Eller:*  
Velg **Del kanal** for å dele kanalnummeret med en annen kanal.
- 7 Gjenta trinn 3 til og med 6 for å legge til flere kanaler.
- 8 Klikk på **Ferdig** når du har lagt til alle kanalene.

## Redigere og fjerne kanaler i TV-guiden

Det kan hende at enkelte programkanaler ikke vises riktig i TV-guideoppføringene. Slik redigerer du kanalnumre som er feil i informasjonen fra TV-leverandøren:

- 1 Trykk på startknappen for Windows Media Center på fjernkontrollen, eller klikk med musen på **Start-knappen i Windows** på oppgavelinjen, og klikk deretter på **Windows Media Center**.
- 2 I Oppgaver-menyen klikker du på **Innstillinger, TV, TV-guide** og deretter **Rediger kanaler** for å redigere kanalnumrene som er tilordnet av Windows Media Center.
- 3 Velg **Rediger tall**.

- 4 Hvis du vil fjerne en kanal, krysser du av ved siden av den kanalen du vil fjerne, og trykk deretter på OK-knappen på fjernkontrollen eller Enter på tastaturet for å fjerne kanalen fra oppsettet.

Velg **Tilordne kanal** for å tilordne et nytt kanalnummer.

*Eller:*

Velg **Del kanal** for å dele kanalnummeret med en annen kanal.

- 5 Hvis du vil redigere en kanal, angir du nummeret til den riktige kanalen med talltastaturet på fjernkontrollen eller tastaturet, og trykker på OK på fjernkontrollen eller trykke på Enter på tastaturet.

Velg **Tilordne kanal** for å tilordne et nytt kanalnummer.

*Eller:*

Velg **Del kanal** for å dele kanalnummeret med en annen kanal.

- 6 Klikk på **Lagre** når du har redigert alle kanalene.
- 7 Hvis du må gå tilbake til kanalnumrene som automatisk tildeles av Windows Media Center, kan du velge **Bruk standard** og deretter velge **Ja**.

## Søke etter TV-programmer

Hvis du vil søke etter et TV-program, kan du taste inn en tittel eller et nøkkelord eller velge en kategori i TV-guiden ved hjelp av fjernkontrollen eller tastaturet og musen.

- 1 Trykk på startknappen for Windows Media Center på fjernkontrollen, eller klikk med musen på **Start-knappen i Windows** på oppgavelinjen, og klikk deretter på **Windows Media Center**.
- 2 Velg **Søk** i TV + filmer-menyen.

---

**MERK:** Hvis du søker ved hjelp av kategorier, kan du for eksempel finne alle fotballkamper som sendes. Når du søker med tittel eller nøkkelord, vises alle programmer som har "fotball" i tittelen eller beskrivelsen.

TV-søkeresultatet omfatter ikke tidligere opptak av TV-programmer.

---

- 3 Velg **Tittel**. Angi et programtittelord med det alfanumeriske tastaturet på fjernkontrollen eller tastaturet, og trykk på OK på fjernkontrollen eller trykk på Enter på tastaturet.

Eller:

Velg **Nøkkelord**. Bruk talltastaturet på fjernkontrollen eller tastaturet til å taste inn et beskrivende ord som inngår i en tittel eller en programbeskrivelse, og trykk deretter på OK på fjernkontrollen eller Enter på tastaturet.

---

**MERK:** Hvis du vil slette bokstaver, kan du bruke sletteknappen på fjernkontrollen, sletteknappen på skjermen eller tilbaketasten på tastaturet.

---

- 4 Du blar gjennom søkeresultatene ved å velge et program med pilknappene og deretter trykke på OK. Hvis det vises flere visningstider for programmet, velger du en visningstid og trykker på OK.
- 5 Hvis du vil begynne å se på programmet i fullskjermodus, velger du programmet og trykker på OK. Hvis programmet ikke sendes nå, velger du **Spill inn** eller **Spill inn serie** og trykker på OK.

## Søke etter TV-programmer ved hjelp av kategorier

Du kan søke etter et TV-program i TV-guiden ved å velge kategori. Enkelte kategorier er ikke tilgjengelige i alle land/regioner.

- 1 Trykk på startknappen for Windows Media Center på fjernkontrollen, eller klikk med musen på **Start-knappen i Windows** på oppgavelinjen, og klikk deretter på **Windows Media Center**.
- 2 Velg **Søk** i TV + filmer-menyen.
- 3 Velg **Kategorier**.
- 4 Velg en programtypekategori, for eksempel **Filmer**.
- 5 Velg en kategoritype, for eksempel **Drama**.
- 6 Velg en sorteringsmåte, for eksempel **Sorter etter dato** eller **Sorter etter navn**.
- 7 Bruk pilknappene for å bla gjennom søkeresultatet og finne ønsket program. Trykk deretter på OK på fjernkontrollen eller Enter på tastaturet for å velge programmet.
- 8 Velg et alternativ for å finne ut mer om programmet, for å se programmet, for å stille inn opptak eller for å se andre visninger av programmet.



# Opptak av TV-programmer

Med Windows Media Center kan du ta opp TV-programmer slik at du kan se dem når det passer for deg. Du kan ta opp programmet du ser på, eller du kan ta opp et fremtidig program eller en serie fra vinduene TV-guide eller Søk, eller fra *TV-opptak* i TV + filmer-menyen. Du kan ta opp to programmer samtidig dersom datamaskinen har to TV-mottakere som har samme type TV-inngangssignal (gjelder bare enkelte modeller).





**ADVARSEL:** Hvis du slår av datamaskinen, vil ikke Windows Media Center ta opp et program som er planlagt for opptak. Datamaskinen må være slått på eller i hvilemodus for å ta opp et TV-program. Datamaskinen går ikke automatisk i hvilemodus hvis Windows Media Center er åpent.

Sørg for at du slår av skjermen og demper volumet hvis du for eksempel har planlagt et opptak midt på natten og ikke ønsker å bli forstyrret.

Hvis det oppstår en feil under opptaket, blir programmet ikke tatt opp før problemet er løst. Hvis du prøver å planlegge et opptak, og det allerede er planlagt et annet opptak på samme tidspunkt, vises det et konfliktvindu der du kan velge om du vil ta opp det nye programmet eller det allerede planlagte programmet.

Du kontrollerer at programmet faktisk blir tatt opp ved å velge **TV + filmer, TV-opptak**, og deretter **Vis planlagte**. Opptak-ikonet vises også ved siden av programmet i TV-guiden mens opptaket pågår. Opptak-ikonet forsvinner når opptaket er ferdig.

| Opptaksikoner   | Beskrivelse   |
|---|---|
|   | Opptak-ikonet vises i TV-guiden ved siden av programmet som er planlagt for opptak.   |
|  | Spill inn serie-ikonet vises i TV-guiden ved siden av hver forekomst av et program i en serie som er planlagt for opptak.                     |
|  | Ikonet for opptakskonflikt/opptaksfeil vises i TV-guiden og på oppgavelinjen hvis et annet program er planlagt for opptak på samme tidspunkt. |

Spill inn serie betyr at du velger å ta opp hver episode av en programserie fra én kanal. Windows Media Center vil ikke spille inn dupliserte episoder. Windows Media Center søker også etter alternative tidspunkter for opptak av en episode hvis det oppstår en opptakskonflikt.

**MERK:** Du finner mer informasjon om opptak til HP Personal Media Drive under "Om opptak fra TV til HP Media Drive".

## Ta opp fra TV ved hjelp av TV-guiden

Slik tar du opp direktesendte eller fremtidige programmer eller serier ved hjelp av TV-guiden:

- 1 Trykk på startknappen for Windows Media Center på fjernkontrollen, eller klikk med musen på **Start-knappen i Windows** på oppgavelinjen, og klikk deretter på **Windows Media Center**.
- 2 Velg **TV + filmer** og velg deretter **TV-guide**.
- 3 Bruk pilknappene på fjernkontrollen til å finne programmet du ønsker å ta opp, og velg deretter programmet. Du kan også bruke talltastaturet på fjernkontrollen eller tastaturet til å taste inn et kanalnummer. Trykk på høyre pilknapp i TV-guiden for å velge et program som skal sendes i fremtiden.
- 4 Klikk på et program for å merke det, og klikk deretter på **Spill inn** eller **Spill inn serie**.

*Eller:*

Trykk på Opptak-knappen på fjernkontrollen.

Opptak-ikonet  vises ved siden av programmet i TV-guiden. Trykk på Opptak to ganger for å ta opp en serie.

Spill inn serie-ikonet  vises for å markere at det er en serie. Trykk på Opptak en gang til for å avbryte opptaket.

- 5 Du går tilbake til forrige vindu ved å trykke på tilbakeknappen på fjernkontrollen eller tilbaketasten på tastaturet.
- 6 Hvis det oppstår en opptakskonflikt, viser Windows Media Center en melding der du kan velge hvilket program du vil ta opp.

## Ta opp programmer manuelt uten å bruke TV-guiden

Du trenger ikke å bruke TV-guiden til å ta opp fra TV. Du kan ta opp et TV-program ved å trykke på Opptak-knappen på fjernkontrollen mens du ser på TV-sendingen, eller du kan velge dato, kanal og opptakstid i Windows Media Center.

For enkelte programmer er det lurt å starte opptaket litt før selve programmet skal begynne, og la opptaket vare litt lenger enn det angitte tidspunktet for programslett.

---

**MERK:** TV-programopptak som er kopiert til en DVD, kan spilles av på datamaskinen og på enkelte DVD-spillere.

TV-programopptak kan sikkerhetskopieres som en del av en fullstendig sikkerhetskopiering av systemet, og gjenopprettes til den samme HP-datamaskinen, men ikke til andre datamaskiner.

---

Slik tar du opp programmer manuelt:

- 1 Trykk på startknappen for Windows Media Center på fjernkontrollen, trykk på Live TV-knappen og trykk deretter på Opptak for å begynne opptaket av programmet.

Eller:

Klikk på **Start-knappen i Windows** på oppgavelinjen og deretter på **Windows Media Center**, eller trykk på startknappen for Windows Media Center på fjernkontrollen, velg **TV + filmer, TV-opptak**, og velg deretter **Legg til innspilling**.

- 2 Velg **Kanal og tidspunkt**.

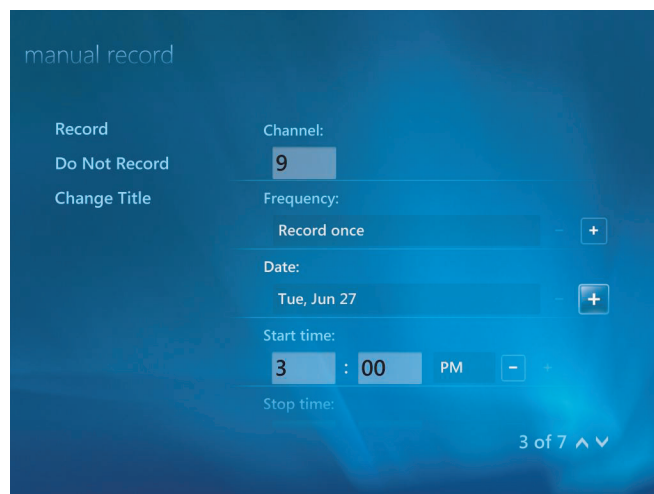

- 3 Gå til kanalnummerfeltet, og tast inn kanalnummeret med talltastaturet på fjernkontrollen eller tastaturet.
- 4 Velg knappene (+) eller (-) og trykk deretter på Enter på tastaturet eller OK på fjernkontrollen for å bla gjennom alternativene og angi opptaksfrekvens, dato, start- og sluttidspunkt samt lagrings- og kvalitetsalternativer.
- 5 Velg **Opptak** i vinduet og trykk på OK på fjernkontrollen eller Enter på tastaturet for å lagre opptaksinnstillingene og gå tilbake til vinduet TV-opptak.
- 6 Du går tilbake til forrige vindu ved å trykke på tilbakeknappen på fjernkontrollen eller tilbaketasten på tastaturet.

## Opptakskvalitet og lagringsplass på harddisken

Hvor mye plass som er tilgjengelig for TV-opptak, er avhengig av størrelsen på harddisken, hvor stor prosentandel av harddisken som er satt av til TV-opptak, og innstillingen for opptakskvalitet.

Du får maksimal opptakstid hvis du endrer opptakskvaliteten til Ganske bra i stedet for standardinnstillingen *Best*.

Slik endrer du disse innstillingene:

- 1 Åpne Windows Media Center.
- 2 I Oppgaver-menyen klikker du på **Innstillinger, TV, Opptaker** og deretter **Recording Storage (Opptakslagring)**.
- 3 Under *Innspillingskvalitet, Maksimalgrense for TV (Lagring for TV-opptak)* velger du innstillinger ved å klikke på (+) eller (-) ved siden av elementet du vil endre.
- 4 Klikk på **Lagre**.
- 5 I Oppgaver-menyen klikker du på **Innstillinger, TV, Opptaker** og deretter **Standarder for innspillinger**.
- 6 Velg innstillinger ved å klikke på (+) eller (-) ved siden av elementet du vil endre.
- 7 Klikk på **Lagre**.

| Opptakskvalitet | Omtrentlig plass som brukes på harddisken* |
|-----------------|--|
| Best            | 2,7 GB/time                                |
| Bedre           | 2,1 GB/time                                |
| Bra             | 1,4 GB/time                                |
| Ganske bra      | 1,2 GB/time                                |

\*Tabellen viser omtrentlige størrelser for TV-opptaksfiler. Noen filer kan være større eller mindre. 1 GB = 1 milliard byte når det gjelder harddiskkapasitet. Faktisk formatert kapasitet er mindre.

## Se på TV-programmer som er lagret på HP Media Drive

**MERK:** Du finner mer informasjon om opptaksfeil, avanserte opptaksfunksjoner og TV-innstillinger under Hjelp og støtte.

Når du skal spille av filer med TV-opptak som er lagret på en HP Media Drive, må du:

- 1 Koble HP Media Drive til datamaskinen mens strømmen er slått av.
- 2 Slå på datamaskinen og åpne Windows Media Center.
- 3 I Oppgaver-menyen klikker du på **Innstillinger, TV, Opptaker** og deretter **Recording Storage (Opptakslagring)**.

- 4 Under *Spill inn på stasjon* velger du **HP Media Drive** og deretter **Lagre**. En mappe med navnet TV-opptak opprettes og lagres på HP Media Drive. Innspilte TV-programmer må plasseres i denne mappen for at du skal få tilgang til dem ved hjelp av Windows Media Center.

---

**MERK:** Du må lukke Windows Media Center før du kobler HP Media Drive fra eller til for at de lagrede filene med opptak fra TV skal oppdateres på riktig måte.

---

- 5 Under *Spill inn på stasjon* velger du den lokale harddisken, og deretter velger du **Lagre**.
- 6 Flytt eller kopier innspilte TV-programmer til mappen TV-opptak på HP Media Drive. Nå kan du vise TV-programmer du har lagret i Windows Media Center, eller du kan dobbeltklikke på en fil og vise programmet i Windows Media Player.
- 7 Lukk Windows Media Center før du kobler fra stasjonen.

Når du kobler til stasjonen, vil de lagrede TV-filene vises i løpet av noen sekunder etter at du har åpnet Windows Media Center.

## Om opptak fra TV til HP Media Drive

Datamaskinen er konfigurert til å ta opp TV-programmer til den lokale harddisken når du bruker Windows Media Center. Det er mulig å endre banen for opptak, slik at innspilt innhold lagres på HP Media Drive, men det er fare for feil hvis stasjonen kobles fra på feil tidspunkt eller på feil måte.

Vi anbefaler at du tar opp TV-programmer til den lokale harddisken først. Deretter kan du kopiere filene over til HP Media Drive.

Hvis du bestemmer deg for å endre banen for opptak til HP Media Drive, må du ta hensyn til følgende:

- Banen for opptak fra TV vil ikke endres tilbake til den lokale harddisken når HP Media Drive kobles fra. Dette kan bety at planlagte opptak ikke spilles inn. Hvis meldingen *Lite diskplass* vises under opptak, blir programmet ikke tatt opp. Se "Endre diskplass for opptak av TV-programmer" for mer informasjon om hvordan du kan endre innstillinger for plass på harddisken.
- Når stasjonen kobles fra, settes plassen som er satt av til opptak fra TV, tilbake til 10 %, og programmer du har spilt inn, kan gå tapt hvis du har valgt innstillingen **Behold til diskplass trenges**. Du finner flere opplysninger om hvordan du kan endre disktildelingen under "Endre diskplass for opptak av TV-programmer".
- Hvis du kobler fra stasjonen under visning av Live TV, kan det oppstå en videofeil.
- Innspilte TV-programmer oppdateres ikke i Windows Media Center når stasjonen kobles fra.
- Stasjonen kan bli tildelt en annen stasjonsbokstav, slik at Windows Media Center ikke kjenner igjen banen til opptak eller til filer som er lagret i mappen TV-opptak.

Når du setter banen for opptak fra TV til HP Media Drive, vil Windows Media Center lagre bufrede innspillingsdata til denne stasjonen når du stopper Live TV midlertidig. Dette betyr at hvis du viser Live TV, vil du ikke kunne koble fra stasjonen uten å risikere tap av data.

Du kan unngå dette problemet hvis du endrer banen for opptak tilbake til den lokale harddisken, og starter datamaskinen på nytt før du kobler fra HP Media Drive.

## Ta opp TV-programmer til HP Media Drive

- 1 Endre banen for opptak til HP Media Drive. Se "Endre banen for opptak fra TV til HP Media Drive".
- 2 Åpne Windows Media Center.
- 3 Ta opp TV-programmer. Programmene tas opp til HP Media Drive.
- 4 Før du kobler fra stasjonen:
  - Unngå tap av data ved å kontrollere at det ikke gjøres opptak, og at det ikke finnes noen planlagte opptak.
  - Endre banen for opptak tilbake til den lokale harddisken. Se "Endre banen for opptak fra TV til den lokale harddisken".
- 5 Koble fra HP Media Drive på en sikker måte. Se "Koble fra stasjonen".

## Endre banen for opptak fra TV til HP Media Drive

Hvis du bestemmer deg for å endre banen for opptak, slik at opptak gjøres direkte til HP Media Drive, vil Windows Media Center opprette en mappe kalt TV-opptak på harddisken:

- 1 Tilordne en stasjonsbokstav til HP Media Drive. Se "Finne stasjonen og tilordne en stasjonsbokstav".
- 2 Åpne Windows Media Center.
- 3 I Oppgaver-menyen klikker du på **Innstillinger, TV, Opptaker** og deretter **Recording Storage (Opptakslagring)**.

- 4 Under *Spill inn på stasjon* bruker du (+) til å velge **HP Media Drive**. I dette vinduet kan du også velge innstillinger for reservering av plass på disken og innspillingskvalitet.

---

**MERK:** HP anbefaler at du:

- Tar opp TV-programmer direkte til den lokale harddisken først. Deretter kan du overføre programmer du har tatt opp, til HP Media Drive hvis du ønsker det.
  - Vet hvilken stasjonsbokstav som er tilordnet HP Media Drive, og hvor mye lagringsplass som er tilgjengelig.
- 

- 5 Klikk på **Lagre**.

Hvis du vil endre banen for opptak fra TV tilbake til den lokale harddisken, følger du denne fremgangsmåten og velger harddisken i trinn 4 i fremgangsmåten over.

## Endre banen for opptak fra TV til den lokale harddisken

Slik endrer du banen for opptak fra TV til den lokale harddisken i Windows Media Center:

- 1 Åpne Windows Media Center.
- 2 I Oppgaver-menyen klikker du på **Innstillinger, TV, Opptaker** og deretter **Recording Storage (Opptakslagring)**. I dette vinduet kan du også velge innstillinger for reservering av plass på disken og innspillingskvalitet.
- 3 Velg den lokale harddisken (**C:**).
- 4 Klikk på **Lagre**.

## Legge til mappen for TV-opptak slik at Windows Media Center finner den

- 1 Åpne Windows Media Center.
- 2 I Oppgaver-menyen klikker du på **Innstillinger, TV, Opptaker** og deretter **More TV Locations (Flere plasseringer for TV)**.
- 3 Velg **Legg til mappe for å se på**, og klikk deretter på **Neste**.
- 4 Velg mappe ved å klikke på (+) ved siden av stasjonen eller mappen, og klikk deretter på **Neste**.
- 5 Klikk på **Fullfør**.

## Endre diskplass for opptak av TV-programmer

Hvis en melding om *Lite diskplass* vises, og du ønsker å endre plassen som er reservert for HP Media Drive til en større prosentandel, gjør du følgende:

- 1 Åpne Windows Media Center.
- 2 I Oppgaver-menyen klikker du på **Innstillinger, TV, Opptaker** og deretter **Recording Storage (Opptakslagring)**.
- 3 Under *Maksimalgrense for TV* endrer du hvor mye plass som skal brukes til å lagre opptak av TV-programmer, ved hjelp av (+) eller (-).
- 4 I Oppgaver-menyen klikker du **Innstillinger, TV, Opptaker** og deretter **Standarder for innspillinger**.
- 5 Velg innstillinger ved å klikke på (+) eller (-) ved siden av elementet du vil endre.
- 6 Klikk på **Lagre**.

## Oppdatere listen i TV-opptak etter at HP Media Drive er fjernet

Slik oppdaterer du listen i TV-opptak etter at stasjonen er fjernet:

- 1 Lukke Windows Media Center.
- 2 Åpne Windows Media Center.
- 3 Hvis filene ikke oppdateres, starter du datamaskinen på nytt.

## Systemkrav for visning av innspilte TV-programmer på andre datamaskiner

Du kan bare spille av filer med innspilt TV-innhold (dvr-ms-filer) som er tatt opp med en HP datamaskin, på en datamaskin uten Windows Media Center hvis denne programvaren er installert på den andre datamaskinen:

- Operativsystemet Windows Vista eller Windows XP.
- Windows XP Service Pack 1 (bare nødvendig for Windows XP).
- Windows Media Player 9 eller nyere.
- Programvare for DVD-avspilling.
- Kodek-filen for lyd og bilde, som gjør at Windows Media Player kan spille av innspilte TV-programmer (.dvr-ms-filer). Du finner denne filen ved hjelp av Windows Update. Klikk på **Start-knappen i Windows**, velg **Alle programmer** og klikk på **Windows Update**. Hvis du vil ha mer informasjon om denne kodek-filen (QB10243), kan du gå til Microsofts webområde på: <http://www.microsoft.com>



## Kopiere TV-opptak til DVD eller CD

Du kan kopiere TV-programmer til DVD eller CD i Windows Media Center for å lage en sikkerhetskopi eller for å spare plass på harddisken ved å følge fremgangsmåten nedenfor. Disse platene kan spilles av fra en HP-datamaskin og fra enkelte DVD-spillere.

---

**MERK:** TV-programmer som er kodet (beskyttet) av kringkasteren, kan ikke kopieres og avspilles på andre spillere enn HP-datamaskinen som tok opp programmet.

---

HP-datamaskinen har flere andre opptaksprogrammer som kan brukes til å lage CDer og DVDer. Du kan bruke Roxio MyDVD til å kopiere TV-opptak i et format som kan spilles av fra en HP-datamaskin og fra enkelte DVD-spillere.

Du finner mer detaljert informasjon om å kopiere til CDer og DVDer på webområdet for HPs kundestøtte: <http://www.hp.com/support>

Slik kopierer du et TV-opptak til CD eller DVD:

- 1 Trykk på startknappen for Windows Media Center på fjernkontrollen, eller klikk med musen på **Start-knappen i Windows** på oppgavelinjen, og klikk deretter på **Windows Media Center**.
- 2 I Oppgaver-menyen klikker du på **Brenn cd/dvd**.
- 3 Sett inn en tom, skrivbar plate som er kompatibel med CD- eller DVD-brenneren.
- 4 Klikk på **Lyd-CD/DVD** eller **Data-CD/DVD** og klikk deretter på **Neste**.
- 5 Angi en tittel for DVDen ved hjelp av tallknappene på fjernkontrollen eller talltastaturet på tastaturet, og velg deretter **OK**.
- 6 Klikk på **TV-opptak**.
- 7 Velg de TV-opptakene som du vil kopiere til CD eller DVD.
- 8 Klikk på **Vis DVD** eller **Vis CD**.
- 9 Klikk på **Brenn DVD** eller **Brenn CD**.
- 10 Klikk på **Ja**.
- 11 Følg instruksjonene på skjermen for å fullføre opptaket av TV-programmet til platen.

## Kopieringssperre på medier

Medieinnhold, for eksempel DVDer eller TV-programmer, kan ha kopierings- eller distribusjonssperre, avhengig av hva som tillates av eieren av opphavsretten. Slike begrensninger hindrer at opphavsrettsbeskyttede mediefiler blir kopiert og brukt ulovlig. Hvis du prøver å spille inn et program som inneholder slike begrensninger, vises denne meldingen: *Innspilling avbrutt. Kan ikke spille inn manuelt opptak*. Begrensninger som er angitt av kringkasteren og/eller innehaveren av innholdet, forbyr innspilling av dette programmet. Når du spiller inn visse musikk- eller videofiler, kan de inneholde kopieringssperre som forhindrer kopiering eller distribusjon, inkludert teknologi som krypterer medieinnhold og/eller begrenser tilgangen til personer som har lisens til å spille av innholdet.

## Spille av TV-programopptak

Fra vinduet *TV-opptak* i Windows Media Center får du tilgang til alle programmene du har gjort opptak av. I vinduet *TV-opptak* kan du sortere programmene etter navn, dato eller kategori. Du kan også slette et opptak av et program eller en serie og se etter eventuelle opptaksfeil.

TV-programmene du har gjort opptak av, lagres i en felles mappe på den primære harddisken.

Slik kan du finne og spille av opptak av TV-programmer fra harddisken:

- 1 Klikk på **Start-knappen i Windows** på oppgavelinjen, og klikk deretter på **Datamaskin**.
- 2 Dobbeltklikk på **Lokal disk**.
- 3 Klikk på **Brukere, Felles** og deretter **TV-opptak**.
- 4 Dobbeltklikk på TV-programmet du har gjort opptak av. Windows Media Center åpnes, og begynner avspillingen av programmet.

Slik spiller du av TV-programmer du har gjort opptak av, i Windows Media Center:

- 1 Trykk på startknappen for Windows Media Center på fjernkontrollen, eller klikk med musen på **Start-knappen i Windows** på oppgavelinjen, og klikk deretter på **Windows Media Center**.
- 2 Velg **Søk** i TV + filmer-menyen.
- 3 Du kan organisere alle tidligere programopptak ved å velge **Sorter etter dato** eller **Sorter etter tittel**.
- 4 Du begynner å se på programmet ved å velge ønsket programopptak og deretter trykke på OK på fjernkontrollen eller Enter på tastaturet.

Media Center plasserer opptak av TV-programmer i mappen TV-opptak, som ligger i mappen Delte dokumenter på harddisken.

## Spille av DVDer i Windows Media Center

I vinduet *TV + filmer* i Windows Media Center kan du velge å spille av en DVD fra DVD-stasjonen.

- 1 Trykk på startknappen for Windows Media Center på fjernkontrollen, eller klikk med musen på **Start-knappen i Windows** på oppgavelinjen, og klikk deretter på **Windows Media Center**.
- 2 Sett inn en DVD i en DVD-stasjon.
- 3 Hvis ingen andre medier spilles av, startes avspilling av DVDen automatisk. Hvis andre medier spilles av, vil Windows Media Center vise en dialogboks med alternativer du kan bruke når du spiller av DVDen.

# Stikkordregister

## A

- antivirus, installere program 17
- arbeide komfortabelt 5
- automatisk rullefunksjon 28
- Av-knapp, se Slå av PCen 10
- Avspilling over Internett 156

## B

- batterier
  - sette inn i fjernkontroll 36
  - type for fjernkontroll 36
- bilder 133
  - bilde vises ikke 137
  - filtyper som kan vises 137
  - kopiere bilder til CD 140
  - redigere 137
  - rotere 139
  - skrive ut 137
  - vise en lysbildefremvisning med musikk 136
- bilder og videoer 133
- bilder, slå teksting av eller på 135
- bilder, vise 135
- bilder, vise bilder som en lysbildefremvisning 135
- brenne
  - CDer/DVDer 123–127
  - lyd- og datafil 124–129
- brukerkontoer
  - opprette 16
- bytte museknappfunksjoner 29

## C

- carpal tunnel-syndrom 5
- CDer
  - lage en musikk-CD i Musikk 105, 106
  - slette overskrivbare 124
  - spille av i Musikk 100, 102

## D

- datamaskin
  - overføre filer 18
- Delte videoer-mappen 140
- Demp-knapp 24
- digitale bilder 133
- digitalt bilde 63, 133
- digitalt videokamera
  - ta opp video 126, 148
- digitalt videokameraopptak 148
- dokumentasjon, på skjermen 1
- DVD Play, funksjoner 47
- DVDer
  - slette overskrivbare 124
- DVD-filmer
  - endre
    - lydinnstillinger 120
    - språk 118
  - spille av
    - i Media Center 116
- DV-kameraopptak 148

## E

- effekt, innstillinger 99
- endre hastigheten på markøren 29

## F

- feil
  - redusere innspillingshastigheten 125
- feilmeldinger
  - bildet kan ikke vises 137
  - Gjeldende oppsett og/eller sted som er valgt for TV-guide, støttes ikke 165
  - Ingen data tilgjengelig 165
  - Kanalinformasjon ikke tilgjengelig for øyeblikket 165
  - Lite diskplass 175, 178
  - Nedlasting ikke fullført 165
  - Søk er ikke tilgjengelig fordi det ikke finnes noen TV-guideinformasjon 165
  - TV-guideoppføringer mangler eller er ødelagt 165
  - vanlige opptaksfeil 180
- filtype
  - bilde 137, 145, 146
  - musikk 97, 146
  - video 142, 145, 146
- FireWire (IEEE 1394) 148, 149
- fjernkontroll
  - batteritype som kan brukes 36
  - bruke 35
  - bruke i TV + filmer 163
  - knapper 32
  - rekkevidde 35
- fjernkontrollsensor 36
  - bruke 35
- FM-radio 108
  - FM Antenna In 110
  - FM Tuner In 108
  - forhåndsinnstilte radiostasjoner 111, 112, 113
  - inngang for radiomottaker 108
  - radio på Internett 113
  - TV-signal 109
- FM-radio, se radio

## G

- guide, se TV-guide

## H

- Hjelp og støtte 2
- hjemmevideo 126, 148
- HP Media Drive
  - sette inn en stasjon 70
- HP Personal Media Drive 69
  - aktivitets- og strømlamper 70
  - automatisk av/på-funksjon 70
  - koble fra stasjonen 74
  - plassering og stasjonsbokstav 72
- HP Photosmart Essential 47
- HP Pocket Media Drive 69
- HP Total Care Advisor 18
- hurtigreferanse for optisk stasjon 61
- hvilemodusknapp 22

## I

- innstillinger
  - fjernkontroll og fjernkontrollsensor 36
  - generelle 90
  - Internett-tilkobling 90
  - lyd 90
- Internett-sikkerhet 8, 44, 107

## K

- knapper
  - Av, se Slå av PCen 10
  - fjernkontroll 32
  - mediekontroll eller avspilling 24
- knapper for tekst-TV, bruke 34
- knapper, tastatur
  - tilpasse 25
- kortleser, minne 63
- Kundestøtte
  - meldinger 2
- køliste
  - opprette i Musikk 101

## L

- lands-/regionskoder 116
- legge til
  - CD-spor i musikkbiblioteket 96
  - musikkfiler i musikkbiblioteket fra harddisken 95
- lysbildefremvisning
  - vis med musikk 135
  - vise bilder 135
  - vise informasjon om bilder 136

## M

- magicSpot 151
- markørhastighet 29
- Media Center
  - bruke når et annet program er åpent 82
  - endre størrelse på vindu 82
  - hva du kan gjøre
    - i Musikk 93
    - i Radio 108
  - menylinjer 82
  - navigere 83
  - spille av DVDer 116
  - åpne med fjernkontroll 35
- minnekort, formatere 67
- minnekortleser 133
  - aktivitetslampe 67
  - bruke 63
  - feilsøking 68
  - korttyper 63
- mus
  - automatisk rullefunksjon 28
  - bytte knappfunksjoner 29
  - markørhastighet 29
  - panorere 29
- musesyke (RSI — repetitive strain injury), se *Sikkerhet og komfort*
- Musikk 93
  - finne og spille av et album 101
  - kopiere musikk til CD 105, 106
  - opprette en køliste 101
  - slette musikk fra musikkbiblioteket 97
  - spille av et album 100, 101
  - spille av et lydspor 100
  - spille av med Windows Media Player 115, 120
  - spille av musikk 98
  - støttede filtyper 97
- musikkbibliotek
  - legge til CD-spor 96
  - opprette 95

- muvee autoProducer
  - angi varighet for video 152
  - bruke magicMoments-funksjonen 150
  - endre innstillinger 152
  - forhåndsviser en film 154
  - funksjoner 48
  - grunnleggende trinn for å lage en film 145
  - hente video fra et kamera 147
  - komme i gang 147
  - kopiere en film til plate 157
  - lage en film 154
  - legge til bilder 147, 151
  - legge til musikk 147
  - legge til tittel og rulletekst 147
  - legge til video 147, 149
  - oppgradere 158
  - rottere bilder med urviseren 151
  - tillat repetisjon av musikk 152
  - tillat repetisjon av video og bilder 152
  - velge stil 152

## N

- Norton Internet Security
  - konfigurere 44
  - registrere 44

## O

- oppdatere, systemet 15
- oppdatering, Windows Vista 15
- oppdateringer fra Compaq Connections, bruke 2
- oppdateringer fra HP Connections, bruke 2
- opptak av TV-programmer
  - enkeltprogrammer eller serie, avbryte 171
  - manuelt 172
  - når to er planlagt samtidig 172
- Optimalisering-innstilling 79, 90
- overføre informasjon til den nye datamaskinen 18
- overskrivbare plater, slette 124

## P

- panorere med musen 29
- passord
  - opprette 16
- PC
  - Hjelp og verktøy 2
  - slå av 10

PC-avspilling 156  
plater  
    funksjoner og kompatibilitet 60  
    slette overskrivbare 124  
    stasjonskompatibilitet 59  
problemløsning  
    fjernkontrollsensor 36  
programmer  
    DVD Play 47  
    Windows Movie Maker 49  
Programoversikt, se TV-guide

## R

radio  
    koble antenne til PC 108  
    oppnå mottak 108  
    organisere forhåndsinnstilte radiostasjoner 112  
Radio-vindu 108  
    lytte til FM-stasjoner 108  
    lytte til radio i Media Center 108  
    organisere forhåndsinnstilte radiostasjoner 112  
    ta opp radioprogrammer 112  
RealPlayer, funksjoner 47  
Roxio Creator  
    slette plater 124  
rulle med musen 28

## S

Sikkerhet og komfort 5  
sikkerhetsadvarsler 5  
skrivebord  
    bytte fra Media Center 82  
slette overskrivbare plater 124  
slå av PCen 10  
snarveier  
    tastatur 25  
sortere TV-programmer  
    etter dato 180  
    etter kategori 180  
    etter navn 180  
spille av  
    digitale musikkfiler 98  
    digitale videoer 140  
    DVDer i Media Center 116  
    musikk-CDer i Media Center 98  
    sanger i Musikk 100  
spille av lydspor  
    Effekter-alternativet 102  
    Kjøp musikk-alternativet 102

spille av musikk-CDer 115, 121  
spilleliste  
    opprette i Musikk 103  
Start-meny  
    Media Center 81  
SVCD 157  
søke etter programmer 169

## T

ta opp  
    alternativer 172  
    radioprogrammer 112  
    TV-programmer 171  
        stoppe opptak 171  
    video fra digitalt videokamera 126, 148  
ta opp TV-program  
    ventemodus 84  
ta opp TV-programmer  
    bruke TV-guiden 172  
    kontrollere at et program blir tatt opp 171  
tastatur  
    bruke 19  
    knappetyper 19  
    snarveier 25  
    tilpasse knapper 25  
tilpasse muvee 155  
tilpasse tastaturknapper 25  
TV  
    avanserte opptaksmuligheter 172  
    avspilling, tidsveksling 162  
    bruke digital videoopptaker mens du ser på TV 162  
    bruke fjernkontrollen 162  
    fjerne kanaler fra TV-guiden 168  
    legge til manglende kanaler i TV-guiden 168  
    manuell nedlasting av TV-guiden 166, 167  
    opptak av TV-programmer 171  
    opptaksikoner 171  
    redigere kanaler i TV-guiden 168  
    se på 161  
    se på TV-programmer 161  
    sortere programmer 180  
    spille av TV-programopptak 180  
    søke etter TV-programmer 169  
    søke etter TV-programmer ved hjelp av kategorier 170  
    ta opp fra TV manuelt 172  
    tidsveksling 162  
    TV-guidefeil 165  
    TV-opptak fra TV-guiden 172

TV + filmer 159

TV-guide

bruke i-knappen (mer informasjon) 166

ingen informasjon tilgjengelig 165

konfigurere nedlastingsmetode 166

opptak av TV-programmer 172

søke etter TV-programmer 169

vise 166

TV-opptak 180

## V

VCD 157

spille av med Windows Media Player 121

video 140

lage CD eller DVD 143

overføre videoer 142

spille av 140

spille av digitale videoer 140

videofilmer

overføre 143

overføre og spille inn 142

videoopptak

direkte 148

innspilt video 148

videoredigering

komme i gang med muvee autoProducer 147

volum

kontroller 24

## W

Windows Media Center

hva du kan gjøre

i TV + filmer 159, 160

spille av videoer 140

vise bilder 135

Windows Media Player

angi som standard avspillingsprogram 97

filtyper 97

spille av DVDer 120

spille av musikk-CDer 115

spille av video-CDer 121

Windows Movie Maker, funksjoner 49

Windows Vista-oppdatering 15

Part number: 5991-6973

Part number: 5991-7116