

HP Photosmart E427 Digital Camera

English



Legal and notice information

© Copyright 2006 Hewlett-Packard Development Company, L.P.

The information contained herein is subject to change without notice. The only warranties for HP products and services are set forth in the express warranty statements accompanying such products and services. Nothing herein should be construed as constituting an additional warranty. HP shall not be liable for technical or editorial errors or omissions contained herein.

Windows® is a U.S. registered trademark of Microsoft Corporation.



SD Logo is a trademark of its proprietor.



Disposal of waste equipment by users in private households in the European Union

This symbol on the product or on its packaging indicates that this product must not be disposed of with your other household waste. Instead, it is your responsibility to dispose of your waste equipment by handing it over to a designated collection point for the recycling of waste electrical and electronic equipment. The separate collection and recycling of your waste equipment at the time of disposal will help to conserve natural resources and ensure that it is recycled in a manner that protects human health and the environment. For more information about where you can drop off your waste equipment for recycling, please contact your local city office, your household waste disposal service or the shop where you purchased the product.

For future reference, enter the following information:

- Model Number (camera front): _____
- Serial Number (camera bottom): _____
- Purchase date: _____

Contents

1	Getting started	4
	Viewing the electronic User Guide.....	5
	Camera top, back, and side.....	6
	Camera front, bottom, and side.....	7
2	Setting up your camera	8
	Install the batteries.....	8
	Turn on the camera.....	9
	Choose the language.....	9
	Set the date and time.....	9
	Install and format an optional memory card.....	10
	Install the software.....	11
3	Taking pictures	13
4	Reviewing and deleting images and video clips	14
	Review images and video clips.....	14
	Delete an image.....	14
5	Transferring and printing images	15
	Transfer images.....	15
	Print images from the camera.....	15
6	Camera quick reference	17

1 Getting started

This printed Quick Start Guide provides the information you need to get started using the essential features of your camera. For detailed information about camera features, see the electronic User Guide.

Quick Start Guide	Electronic User Guide
<p>This printed guide will help you to:</p> <ul style="list-style-type: none">• Start using your camera quickly• Install the HP Photosmart Software• Become familiar with your camera's basic features	<p>The electronic User Guide includes:</p> <ul style="list-style-type: none">• Descriptions of all the camera features• A description of icons on the Image Display• Using the camera without installing HP Photosmart Software• Battery information, including:<ul style="list-style-type: none">– Extending battery life– The different battery types– A description of the power indicator icons• Getting assistance from HP• Troubleshooting• Camera specifications

Viewing the electronic User Guide



The electronic User Guide is on the HP Photosmart Software CD.

To view the User Guide:

1. Insert the HP Photosmart Software CD into the CD drive of your computer.
2. **On Windows:** Click **View User Guide** on the main page of the installation screen.
On Macintosh: Open the **readme** file in the **docs** folder on the CD.

The electronic User Guide is also copied to your computer when you install the HP Photosmart Software. To view the User Guide after it has been installed on your computer:

- **On Windows:** Open the **HP Solution Center** and click on **Help and Support**.
- **On Macintosh:** Open the **HP Device Manager** and select **Camera User Guide** from the **Information and Settings** pop-up menu.

Getting assistance

- For tips and tools to help you use your camera more effectively, visit **www.hp.com/photosmart** (English only) or **www.hp.com**.
- For product assistance, diagnostics, and driver downloads 24x7, visit **www.hp.com/support**.
- For help with the HP Photosmart Software, see the software's online Help.

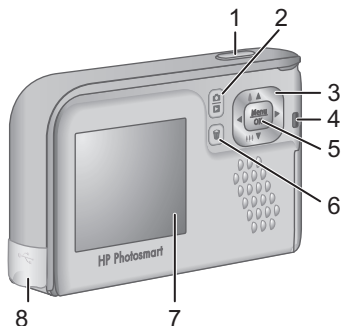

Camera top, back, and side

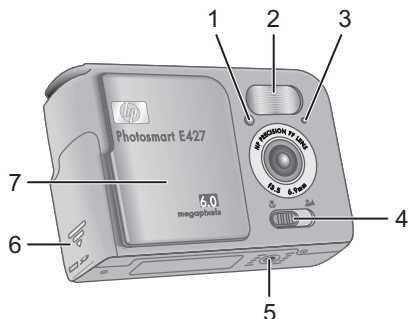

1	Shutter button—Captures images (see <i>Taking pictures</i> on page 13) or records video clips (see the electronic User Guide).
2	📷 / 📺 Live View/Playback button—Switches between Live View and Playback (see <i>Live View and Playback</i> on page 17).
3	▲▼ and ◀▶ buttons—Scroll through menus and images and access digital zoom. While in Live View , press ▲ / ▶ to zoom in; press ▲▲▲ / ▼ to zoom out.
4	Power light.
5	Menu / OK button—Displays camera menus, selects options, and confirms actions.
6	🗑️ Delete button—Accesses the Delete function while in Playback .
7	Image Display.
8	USB connector.

Camera front, bottom, and side



1	Self-Timer/Video light.
2	Flash.
3	Microphone.
4	Focus switch—Switches between  Macro and  Normal focus.
5	Tripod mount.
6	Battery/Memory card door.
7	Lens cover/Power switch—Turns the camera on and off and protects the lens while the camera is off.

2 Setting up your camera

Install the batteries

1. Open the Battery/Memory card door by sliding the door latch as indicated on the Battery/Memory card door.
2. Insert the batteries.
3. Close the Battery/Memory card door.

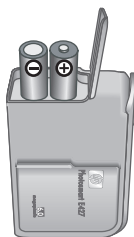

Note Turn the camera off before removing the batteries. If using rechargeable NiMH batteries, fully charge the batteries before using them the first time.



Camera usage and battery type will affect battery life. Alkaline batteries provide far less battery life than either Photo Lithium or NiMH batteries. For complete information, see Appendix A in the electronic User Guide.

Number of shots

Battery type	Minimum	Maximum	Average	CIPA
Alkaline	80	160	120	110
NiMH	140	230	200	200
Photo Lithium	300	600	375	375

The CIPA number is obtained using the standards established by the Camera and Imaging Products Association.

Turn on the camera



To turn on the camera, slide the lens cover open until it clicks, uncovering the lens.

To turn off the camera, slide the lens cover closed until it clicks, covering the lens.



 **Caution** When sliding the lens cover, keep your fingers clear of the lens. Fingerprints on the lens can impair the quality of the picture.

Choose the language

Use ▲▼ to choose the language you want, then press  .



Set the date and time

Accurately setting the date and time will help you locate images once you have transferred them to your

computer, and will ensure that images are accurately marked if you use the date and time imprint feature.

1. Use ▲▼ to adjust the highlighted value.
2. Use ◀▶ to move to the other selections and repeat Step 1 until the date and time are set correctly.
3. Press $\frac{\text{Menu}}{\text{OK}}$ when the date, time, and format settings are correct, then press $\frac{\text{Menu}}{\text{OK}}$ again to confirm.



Install and format an optional memory card





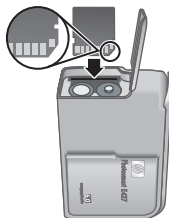





This camera supports standard and high speed, HP-branded Secure Digital (SD) memory cards, 16MB to 1GB.

1. Turn off the camera and open the Battery/Memory card door.
2. Insert the optional memory card in the smaller slot as shown. Make sure the memory card snaps into place.
3. Close the Battery/Memory card door and turn on the camera.



Always format new memory cards before first use. Formatting removes all images from the memory card,

so make sure to transfer existing images before formatting.

1. With the camera turned on, press  /  until  appears briefly in the upper right corner of the Image display. This indicates you are in **Playback**.
2. Press .
3. Use   to select **Format Card** from the **Delete** sub-menu, then press .
4. Use   to select **Yes**, then press  to format the card.

Once you install a memory card, all new images and video clips are stored on the card, rather than in internal memory.

To use internal memory and view images stored there, remove the memory card.

Install the software

The HP Photosmart Software provides features for transferring images and video clips to your computer, as well as features for modifying stored images (remove red eyes, rotate, crop, resize, adjust image quality, and more).

If you have trouble installing or using the HP Photosmart Software, see the HP Customer Care website for more information: www.hp.com/support.

Windows

Depending on your operating system, either you have the option to install HP Photosmart Premier or HP Photosmart Essential, or HP Photosmart Essential installs automatically. HP Photosmart Premier includes

additional functionality over the Essential version. See chapter 1 in the electronic User Guide for a list of differences.

1. Close all programs and temporarily disable any virus protection software.
2. Insert the HP Photosmart Software CD into the CD drive and follow the on-screen instructions. If the installation window does not appear, click **Start**, click **Run**, type **D:\Setup.exe**, where **D** is the letter of your CD drive, then click **OK**.
3. When the software has finished installing, re-enable virus protection software.



Macintosh

To install the HP Photosmart Mac software, your Macintosh computer must meet the system requirements as stated on the camera packaging.

1. Insert the HP Photosmart Software CD into the CD drive.
2. Double-click the CD icon on the computer desktop.
3. Double-click the installer icon, then follow the on-screen instructions.

3 Taking pictures

Live View allows you to frame pictures in the Image Display.

1. Press  /  until  appears briefly in the upper right corner of the Image Display. This indicates you are in **Live View**.
2. Frame the subject for your picture.
3. Press the **Shutter** button to take the picture.

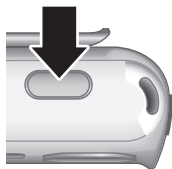





Note You can also record a video clip using the **Video** shooting mode in the **Capture** menu. See the electronic User Guide for instructions.

4 Reviewing and deleting images and video clips









Review images and video clips

You can review and delete images and video clips in **Playback**.

1. Press  /  until  appears briefly in the upper right corner of the Image Display. This indicates you are in **Playback**.
2. Use   to scroll through your images and video clips (video clips play automatically).

Delete an image

You can delete individual images during **Playback**:

1. Press  /  until  appears briefly in the upper right corner of the Image Display. This indicates you are in **Playback**.
2. Use   to select an image or video clip.
3. Press .
4. Use   to select **This Image** from the **Delete** sub-menu, then press .

5 Transferring and printing images

Transfer images

If you have installed the HP Photosmart Software, use this method to transfer images and video clips to your computer. If you have not installed the HP Photosmart Software, see the electronic User Guide for an alternate method.

1. Connect the camera and computer using the USB cable that came with your camera.
2. Turn on the camera and follow the instructions on the computer screen to transfer the images. For more information, see the Help feature in the HP Photosmart Software.



Print images from the camera

You can connect the camera to any PictBridge-certified printer to print still images.



1. Check that the printer is turned on, there is paper in the printer, and there are no printer error messages.

2. Connect the camera and printer using the USB cable that came with your camera, then turn on the camera.
3. When the camera is connected to the printer, the **Print Setup Menu** displays on the camera. To change the settings, use ▲▼ on the camera to select a menu option, then use ◀▶ on the camera to change the setting.

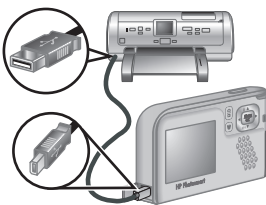

4. Press $\frac{\text{Menu}}{\text{OK}}$ to begin printing.

6 Camera quick reference

Use this chapter as a quick reference to camera features. To learn more about these camera features, refer to the electronic User Guide.

Live View and Playback

- **Live View** allows you to frame pictures and video clips in the Image Display. To activate **Live View**, press / until appears briefly in the upper right corner of the Image Display.
- **Playback** allows you review and delete images and video clips. To activate **Playback**, press / until appears briefly in the upper right corner of the Image Display.

Menus



When you press ^{Menu}_{OK} from either **Playback** or **Live View**, you access the tabbed camera menus, as shown in the example screen.



Use to move to the desired menu. Within a menu, use to move to specific selections.

To exit the menu, press / at any time.

Menus and options are:

Menu	Options
<p> Capture allows you to adjust camera settings that affect the characteristics of future images and video clips you capture with your camera.</p>	<ul style="list-style-type: none"> ● Shooting Mode (Auto Mode, Self-Timer, Landscape, Portrait, Action, Sunset, Video). ● Flash Setting ● Image Quality ● Date & Time Imprint ● Exposure Compensation ● White Balance ● ISO Speed
<p> Playback allows you to review and manipulate images and video clips you have stored in the camera.</p>	<ul style="list-style-type: none"> ● View Thumbnails ● Magnify ● Print ● Rotate ● Record Audio ● Move Images to Card...
<p> Setup allows you to change the camera's behavior.</p>	<ul style="list-style-type: none"> ● Display Brightness ● Camera Sounds ● Date & Time ● USB Configuration ● Language ● About...

Appareil photo numérique HP Photosmart E427

Français



Informations légales et remarques

© Copyright 2006 Hewlett-Packard Development Company, L.P.

Les informations contenues dans le présent document sont sujettes à modification sans préavis. Les seules garanties pour les produits et services HP sont énoncées dans les déclarations de garantie expresse accompagnant lesdits produits et services. Aucun élément du présent document ne saurait être interprété comme constituant une garantie supplémentaire. HP ne saurait être tenu pour responsable d'éventuelles erreurs ou omissions techniques ou rédactionnelles contenues dans le présent document.

Windows® est une marque déposée de Microsoft Corporation aux Etats-Unis.



Le logo SD est une marque commerciale de son propriétaire.



Mise au rebut des équipements usagés par les particuliers résidant au sein de l'Union européenne

Figurant sur le produit ou sur son emballage, ce symbole indique que vous ne devez pas jeter le produit avec vos déchets ménagers. Il vous incombe de déposer votre équipement usagé dans un centre de récupération des déchets spécialisé dans le recyclage des appareils électriques et électroniques. Le tri et le recyclage sélectifs de vos déchets contribuent à préserver les ressources naturelles et sont effectués de telle sorte que ni la santé de l'homme, ni l'environnement ne soient affectés. Pour plus d'informations sur les sites où vous pouvez déposer vos équipements usagés à des fins de recyclage, renseignez-vous auprès du service concerné à la mairie de votre lieu de résidence, du service de voirie ou du magasin où vous avez acheté votre produit.

Veillez noter les informations suivantes pour référence ultérieure :

- Numéro de modèle (avant de l'appareil photo) : _____
- Numéro de série (sous l'appareil photo) : _____
- Date d'achat : _____

Français

Sommaire

1	Mise en route	5
	Consultation du Guide de l'utilisateur électronique.....	6
	Dessus, arrière et côté de l'appareil photo.....	7
	Avant, dessous et côté de l'appareil photo.....	8
2	Mise en route de l'appareil photo	10
	Installation des piles.....	10
	Allumage de l'appareil photo.....	11
	Sélection de la langue.....	11
	Réglage de la date et de l'heure.....	11
	Insertion et formatage d'une carte mémoire en option.....	12
	Installation du logiciel.....	13
3	Prise de vues	16
4	Visualisation et suppression d'images et de clips vidéo	17
	Visualisation d'images et de clips vidéo.....	17
	Suppression d'une image.....	17
5	Transfert et impression d'images	19
	Transfert d'images.....	19
	Impression d'images à partir de l'appareil photo.....	19
6	Aide-mémoire de l'appareil photo	21

1 Mise en route

Ce Guide de prise en main rapide imprimé contient toutes les informations dont vous avez besoin pour être prêt à utiliser les fonctions essentielles de votre appareil photo. Pour plus d'informations sur les fonctions de cet appareil, reportez-vous au Guide de l'utilisateur électronique.

Guide de prise en main rapide	Guide de l'utilisateur électronique
<p>Ce guide imprimé vous aidera à :</p> <ul style="list-style-type: none">• Être rapidement prêt à utiliser votre appareil photo• Installer le logiciel HP Photosmart• Vous familiariser avec les fonctions de base de l'appareil photo	<p>Le Guide de l'utilisateur électronique comprend :</p> <ul style="list-style-type: none">• Une description de l'ensemble des fonctions de l'appareil photo• Une description des icônes affichées sur l'écran• La procédure d'utilisation de l'appareil photo sans installation préalable du logiciel HP Photosmart• Des informations sur les piles, y compris :<ul style="list-style-type: none">– L'extension de l'autonomie des piles– Les différents types de piles pris en charge– Une description des icônes d'indication de charge

- Des informations sur l'accès à l'assistance HP
- Des informations de dépannage
- Les spécifications de l'appareil photo

Consultation du Guide de l'utilisateur électronique



Le Guide de l'utilisateur électronique est disponible sur le CD HP Photosmart Software.

Pour consulter le Guide de l'utilisateur :

1. Insérez le CD HP Photosmart Software dans le lecteur de CD de votre ordinateur.
2. **Windows** : cliquez sur **Consulter le Guide de l'utilisateur** sur la page principale de l'écran d'installation.
Macintosh : ouvrez le fichier **readme** contenu dans le dossier **docs** du CD.

Le Guide de l'utilisateur électronique est également copié sur votre ordinateur lors de l'installation du logiciel HP Photosmart. Pour le consulter après son installation sur l'ordinateur :





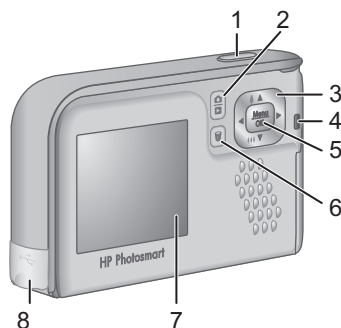

- **Windows** : ouvrez le **Centre de solutions HP** et cliquez sur **Aide et support**.
- **Macintosh** : ouvrez le **Gestionnaire de périphériques HP** et sélectionnez **Guide de l'utilisateur** dans le menu contextuel **Informations et réglages**.

Accès à l'assistance

- Pour obtenir des conseils et des outils permettant d'optimiser l'utilisation de votre appareil photo, consultez le site www.hp.com/photosmart (en anglais uniquement) ou le site www.hp.com.
- Pour obtenir de l'aide sur un produit, établir un diagnostic et télécharger des pilotes 24h/24 7j/7, consultez le site www.hp.com/support.
- Pour obtenir de l'aide concernant le logiciel HP Photosmart, consultez l'aide en ligne du logiciel.

Dessus, arrière et côté de l'appareil photo





1	Déclencheur : permet de prendre des photos (voir <i>Prise de vues</i> , page 16) ou d'enregistrer des clips vidéo (voir le Guide de l'utilisateur électronique).
2	Bouton  /  Prévisualisation/Lecture : bascule entre les modes Prévisualisation et Lecture (voir <i>Prévisualisation et Lecture</i> , page 21).
3	Touches   et   : permettent de naviguer dans les menus et les images et d'accéder au zoom numérique.

	En mode Prévisualisation , appuyez respectivement sur ▲ / ▲ ou ▲▲▲ / ▼ pour effectuer un zoom avant ou un zoom arrière.
4	Voyant d'alimentation.
5	Bouton ^{Menu} _{OK} : permet d'afficher les menus de l'appareil photo, de sélectionner les options et de valider les actions effectuées.
6	Bouton  Supprimer : permet d'accéder à la fonction Supprimer en mode Lecture .
7	Écran.
8	Connecteur USB.

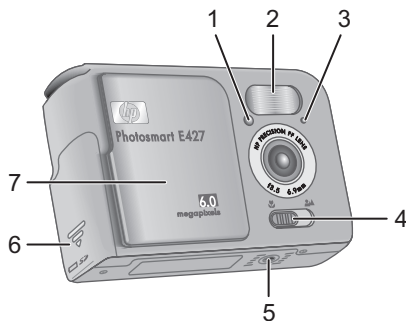
Avant, dessous et côté de l'appareil photo



1	Voyant du retardateur/vidéo.
2	Flash.
3	Micro.
4	Commutateur Mise au point : bascule entre les mises au point  Macro et  Normale .

5	Filetage pour trépied.
6	Volet du compartiment des piles/de la carte mémoire.
7	Cache de l'objectif/Interrupteur marche-arrêt : permet d'allumer/d'éteindre l'appareil photo et de protéger l'objectif lorsque l'appareil photo est éteint.

2 Mise en route de l'appareil photo

Installation des piles

1. Ouvrez le volet du compartiment des piles/de la carte mémoire en faisant glisser le loquet correspondant comme indiqué sur le volet.
2. Insérez les piles.
3. Refermez le volet du compartiment des piles/de la carte mémoire.



Remarque Eteignez l'appareil photo avant d'enlever les piles. Si vous utilisez des piles rechargeables NiMH, chargez-les complètement avant de les utiliser pour la première fois.



L'autonomie des piles dépendra de l'utilisation de l'appareil photo et du type de piles utilisé. Les piles alcalines durent moins longtemps que les piles photo lithium ou NiMH. Pour plus d'informations, consultez l'Annexe A du Guide de l'utilisateur électronique.

Nombre de photos

Type de pile	Minimum	Maximum	Moyenne	CIPA
Alcaline	80	160	120	110

NiMH	140	230	200	200
Photo lithium	300	600	375	375

Les normes établies par la Camera and Imaging Products Association (CIPA) permettent d'établir le nombre CIPA.

Allumage de l'appareil photo

Pour allumer l'appareil photo, faites glisser le cache de l'objectif jusqu'à ce que vous entendiez un clic, de sorte que l'objectif soit à découvert.



Pour éteindre l'appareil photo, faites glisser le cache de l'objectif jusqu'à ce que vous entendiez un clic, de sorte que l'objectif soit recouvert.

⚠ Attention Lorsque vous faites glisser le cache de l'objectif, veillez à ne pas toucher l'objectif avec les doigts. La présence de traces de doigts sur l'objectif peut diminuer la qualité d'image.

Sélection de la langue

Utilisez les touches ▲▼ pour sélectionner la langue, puis appuyez sur le bouton **Menu** / **OK**.



Réglage de la date et de l'heure

En réglant la date et l'heure de l'appareil photo, vous pourrez aisément trouver vos photos après les avoir

transférées sur votre ordinateur. De plus, vos photos seront marquées de manière précise si vous utilisez la fonction Inclure date/heure.

- Utilisez les touches ▲▼ pour régler la valeur sélectionnée.
- Utilisez les touches ◀▶ pour passer aux autres sélections et répétez l'étape 1 jusqu'à ce que la date et l'heure soient correctes.
- Appuyez sur le bouton $\begin{matrix} \text{Menu} \\ \text{OK} \end{matrix}$ une fois que la date, l'heure et le format sont corrects, puis à nouveau sur le bouton $\begin{matrix} \text{Menu} \\ \text{OK} \end{matrix}$ pour valider.



Insertion et formatage d'une carte mémoire en option





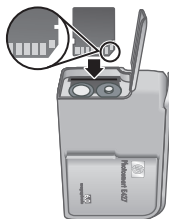





Cet appareil photo accepte les cartes mémoire Secure Digital (SD) HP à vitesse standard et élevée, d'une capacité de 16 Mo à 1 Go.

- Eteignez l'appareil photo et ouvrez le volet du compartiment des piles/de la carte mémoire.
- Insérez la carte mémoire en option dans le logement le plus petit. Vérifiez que la carte mémoire est bien positionnée.
- Fermez le volet du compartiment des piles/de la carte mémoire, puis allumez l'appareil photo.



Formatez toujours les cartes mémoire avant leur première utilisation. Le formatage supprimera toutes les

images présentes sur la carte mémoire ; par conséquent, veillez à transférer vos images avant l'opération de formatage.

1. L'appareil photo allumé, appuyez sur le bouton  /  jusqu'à ce que l'icône  apparaisse brièvement dans le coin supérieur droit de l'écran. Cela indique que vous êtes en mode **Lecture**.
2. Appuyez sur le bouton .
3. Utilisez les touches   pour sélectionner l'option **Formater la carte** du sous-menu **Supprimer**, puis appuyez sur le bouton .
4. Utilisez les touches   pour sélectionner **Oui**, puis appuyez sur le bouton  pour formater la carte.

Lorsque vous installez une carte mémoire, les photos et les clips vidéo sont enregistrés sur cette carte et non dans la mémoire interne.

Pour utiliser la mémoire interne et visionner les images qui y sont stockées, retirez la carte mémoire.

Installation du logiciel

Le logiciel HP Photosmart permet de transférer vos photos et vos clips vidéo sur votre ordinateur, mais aussi de modifier les images stockées (élimination de l'effet yeux rouges, rotation, recadrage, redimensionnement, réglage de la qualité, etc.).

Si vous avez des difficultés à installer ou à utiliser le logiciel HP Photosmart, consultez le site Web du service clientèle HP pour obtenir des informations complémentaires : **www.hp.com/support**.

Windows

En fonction de votre système d'exploitation, vous pouvez choisir d'installer HP Photosmart Premier ou HP Photosmart Essential, ou HP Photosmart Essential s'installera automatiquement. HP Photosmart Premier comprend des fonctionnalités supplémentaires par rapport à la version Essential. Reportez-vous au chapitre 1 du Guide de l'utilisateur électronique pour obtenir la liste des différences.

1. Fermez tous les programmes et désactivez temporairement tout programme antivirus.
2. Insérez le CD HP Photosmart Software dans le lecteur de CD et suivez les instructions qui apparaissent à l'écran. Si la fenêtre d'installation n'apparaît pas, cliquez sur **Démarrer**, puis sur **Exécuter** et tapez **D:\Setup.exe** (où **D** correspond à la lettre désignant le lecteur de CD). Cliquez ensuite sur **OK**.
3. Une fois le logiciel installé, réactivez votre programme antivirus.

Macintosh

Pour installer le programme HP Photosmart Mac, votre Macintosh doit répondre aux critères de configuration requis, comme indiqué sur l'emballage de votre appareil photo.

1. Insérez le CD HP Photosmart Software dans le lecteur de CD.
2. Double-cliquez sur l'icône du CD située sur le bureau.



3. Double-cliquez sur l'icône du programme d'installation et suivez les instructions qui s'affichent à l'écran.

Français

3 Prise de vues

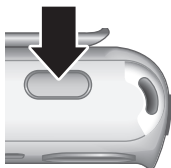
La fonction **Prévisualisation** permet de cadrer vos photos à l'écran.





1. Appuyez sur le bouton  /  jusqu'à ce que l'icône  apparaisse brièvement dans le coin supérieur droit de l'écran. Cela indique que vous êtes en mode **Prévisualisation**.
2. Cadrez le sujet de votre photo.
3. Appuyez sur le **déclencheur** pour prendre la photo.

Remarque Vous pouvez également enregistrer un clip vidéo à l'aide du mode **Vidéo** disponible dans le menu **Capture**. Reportez-vous au Guide de l'utilisateur électronique pour obtenir des instructions.

4 Visualisation et suppression d'images et de clips vidéo





Visualisation d'images et de clips vidéo

Vous pouvez revoir et supprimer les images et les clips vidéo en mode **Lecture**.

1. Appuyez sur le bouton  /  jusqu'à ce que l'icône  apparaisse brièvement dans le coin supérieur droit de l'écran. Cela indique que vous êtes en mode **Lecture**.
2. Utilisez les touches ◀▶ pour parcourir vos images et clips vidéo (ceux-ci étant lus automatiquement).

Suppression d'une image

Vous pouvez supprimer des images en mode **Lecture** :

1. Appuyez sur le bouton  /  jusqu'à ce que l'icône  apparaisse brièvement dans le coin supérieur droit de l'écran. Cela indique que vous êtes en mode **Lecture**.
2. Utilisez les touches ◀▶ pour sélectionner une image ou un clip vidéo.
3. Appuyez sur le bouton .

4. Utilisez les touches ▲▼ pour sélectionner l'option **Cette image** du sous-menu **Supprimer**, puis appuyez sur le bouton .

Français

5 Transfert et impression d'images

Transfert d'images

Si vous avez installé le logiciel HP Photosmart, utilisez-le pour transférer vos images et vos clips vidéo vers votre ordinateur. Si ce n'est pas le cas, reportez-vous au Guide de l'utilisateur électronique pour choisir une autre méthode.

1. Connectez l'appareil photo à l'ordinateur à l'aide du câble USB livré avec votre appareil photo.
2. Allumez l'appareil photo et suivez les instructions qui apparaissent à l'écran de votre ordinateur pour transférer les images. Pour plus d'informations, reportez-vous à l'aide du logiciel HP Photosmart.



Français

Impression d'images à partir de l'appareil photo

Vous pouvez connecter l'appareil photo à une imprimante compatible PictBridge pour imprimer des photos.



1. Vérifiez que l'imprimante est allumée, qu'elle contient du papier et qu'aucun message d'erreur ne s'affiche.



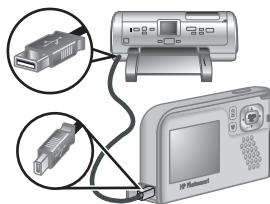



2. Reliez l'appareil photo et l'imprimante à l'aide du câble USB livré avec votre appareil photo, puis allumez l'appareil photo.
3. Lorsque l'appareil photo est connecté à l'imprimante, le **Menu Config. d'impression** s'affiche sur l'appareil. Pour modifier les paramètres, utilisez les touches ▲▼ de l'appareil photo pour sélectionner une option de menu, puis les touches ◀▶ pour changer son paramètre.
4. Appuyez sur le bouton Menu
OK pour commencer l'impression.



6 Aide-mémoire de l'appareil photo

Utilisez ce chapitre comme un aide-mémoire des fonctions de l'appareil photo. Pour en savoir plus sur ces fonctions, reportez-vous au Guide de l'utilisateur électronique.





Prévisualisation et Lecture



- La fonction **Prévisualisation** permet de cadrer vos photos et vos clips vidéo à l'écran. Pour l'activer, appuyez sur le bouton  /  jusqu'à ce que l'icône  apparaisse brièvement dans le coin supérieur droit de l'écran.
- La fonction **Lecture** permet de revoir et de supprimer les images et les clips vidéo. Pour activer la fonction **Lecture**, appuyez sur le bouton  /  jusqu'à ce que l'icône  apparaisse brièvement dans le coin supérieur droit de l'écran.

Menus



En appuyant sur le bouton  à partir du mode **Lecture** ou **Prévisualisation**, vous avez accès aux menus sous forme d'onglet présentés dans l'image ci-contre.



Utilisez les touches   pour sélectionner le menu de votre choix. Dans un menu, utilisez les touches   pour sélectionner des paramètres spécifiques.

Pour quitter ce menu, appuyez sur le bouton  /  à tout moment.

Les menus et options disponibles sont les suivants :

Menu	Options
<p>Le menu  Capture permet de régler les paramètres de l'appareil photo qui affectent les caractéristiques des futurs photos et clips vidéo pris avec votre appareil photo.</p>	<ul style="list-style-type: none"> • Modes de prise de vue (Mode Auto, Retardateur, Paysage, Portrait, Action, Coucher de soleil, Vidéo) • Paramètres flash • Qualité d'image • Inclure date/heure • Compens. exposition • Balance des blancs • Sensibilité ISO
<p>Le menu  Lecture permet de revoir et de manipuler les images et les clips vidéo que vous avez enregistrés dans l'appareil photo.</p>	<ul style="list-style-type: none"> • Afficher miniatures • Agrandir • Imprimer • Rotation • Commentaire audio • Dépl. images sur carte...
<p>Le menu  Configuration permet de modifier le comportement de l'appareil photo.</p>	<ul style="list-style-type: none"> • Luminosité écran • Sons de l'appareil • Date et heure • Configuration USB • Langue • A propos de...

Fotocamera digitale HP Photosmart E427

Italiano



Note legali

© Copyright 2006 Hewlett-Packard Development Company, LP
Le informazioni contenute in questo documento sono soggette a modifica senza preavviso. Le uniche garanzie per i prodotti e i servizi HP sono definite nelle dichiarazioni di garanzia esplicita che accompagnano tali prodotti e servizi. Nulla di quanto dichiarato nel presente documento costituisce una garanzia aggiuntiva. HP non sarà ritenuta responsabile di eventuali omissioni o errori tecnici o editoriali qui contenuti.

Windows® è un marchio registrato di Microsoft Corporation negli Stati Uniti.



Il logo SD è un marchio del rispettivo titolare.



Smaltimento di apparecchiature dismesse da parte dei cittadini dell'Unione Europea

La presenza di questo simbolo sul prodotto o sulla sua confezione sta ad indicare che il prodotto non può essere smaltito tra i rifiuti generici. È responsabilità di ogni singolo cittadino smaltire il prodotto consegnandolo al centro di raccolta autorizzato più vicino a scopo di riciclo. La raccolta differenziata di apparecchiature elettriche ed elettroniche dismesse e il loro smaltimento a scopo di riciclo costituiscono una efficace misura di salvaguardia della salute e dell'ambiente. Per ulteriori informazioni sullo smaltimento/riciclo di tali apparecchiature, rivolgersi al proprio rivenditore o all'ente locale preposto.

Per riferimento in futuro, inserire le seguenti informazioni:

- Numero del modello (sul lato anteriore della fotocamera): _____
- Numero di serie (sul lato inferiore della fotocamera): _____
- Data di acquisto: _____

Sommario

1	Informazioni preliminari	4
	Visualizzazione della Guida d'uso online.....	5
	Vista superiore, posteriore e laterale della fotocamera.....	6
	Vista anteriore, inferiore e laterale della fotocamera.....	7
2	Configurazione della fotocamera	8
	Installazione delle batterie.....	8
	Accensione della fotocamera.....	9
	Scelta della lingua.....	9
	Configurazione della data e dell'ora.....	9
	Installazione e formattazione di una scheda di memoria opzionale.....	10
	Installazione del software.....	11
3	Scatto delle foto	13
4	Revisione ed eliminazione di immagini e videoclip	14
	Revisione di immagini e videoclip.....	14
	Eliminazione di un'immagine.....	14
5	Trasferimento e stampa di immagini	15
	Trasferimento di immagini.....	15
	Stampa di immagini dalla fotocamera.....	15
6	Riferimento rapido della fotocamera	17

1 Informazioni preliminari

La copia cartacea di questa Guida rapida fornisce le informazioni necessarie per iniziare a utilizzare le funzioni essenziali della fotocamera. Per informazioni dettagliate sulle funzioni della fotocamera, vedere la Guida d'uso online della fotocamera.

Guida rapida	Guida d'uso online
<p data-bbox="202 529 487 579">La copia cartacea di questa guida consente di:</p> <ul data-bbox="202 596 498 819" style="list-style-type: none"><li data-bbox="202 596 441 672">● Iniziare a utilizzare rapidamente la fotocamera<li data-bbox="202 682 453 732">● Installare il software HP Photosmart<li data-bbox="202 742 498 819">● Imparare a conoscere le funzioni di base della fotocamera	<p data-bbox="519 529 743 579">La Guida d'uso online comprende:</p> <ul data-bbox="519 596 821 1182" style="list-style-type: none"><li data-bbox="519 596 781 646">● Descrizioni di tutte le funzioni della fotocamera<li data-bbox="519 656 803 706">● Descrizione delle icone sul display LCD<li data-bbox="519 716 785 792">● Uso della fotocamera senza installare il software HP Photosmart<li data-bbox="519 802 821 1062">● Informazioni sulle batterie, tra cui:<ul data-bbox="563 868 821 1062" style="list-style-type: none"><li data-bbox="563 868 821 918">– Prolungamento della durata della batteria<li data-bbox="563 928 752 978">– I diversi tipi di batterie<li data-bbox="563 988 814 1062">– Descrizione delle icone di indicazione dell'alimentazione<li data-bbox="519 1072 746 1093">● Assistenza da HP<li data-bbox="519 1103 817 1125">● Risoluzione dei problemi<li data-bbox="519 1135 729 1182">● Specifiche della fotocamera

Visualizzazione della Guida d'uso online



La Guida d'uso online si trova sul CD del software HP Photosmart.

Per visualizzare la Guida d'uso:

1. Inserire il CD del software HP Photosmart nell'unità CD del computer.
2. **In Windows:** Fare clic su **Visualizza la Guida d'uso** nella pagina principale della schermata di installazione.
In Macintosh: Aprire il file **Readme** nella cartella **docs** del CD.

La Guida d'uso online viene anche copiata sul computer quando si installa il software HP Photosmart. Per visualizzare la Guida d'uso dopo che è stata installata sul computer:

- **In Windows:** Aprire **Centro soluzioni HP** e fare clic su **Guida in linea**.
- **In Macintosh:** Aprire **HP Device Manager** e selezionare **Manuale dell'utente della fotocamera digitale** nel menu a comparsa **Informazioni e impostazioni**.



Assistenza

- Per suggerimenti e strumenti che aiutino a utilizzare la fotocamera in modo più efficiente, visitare il sito **www.hp.com/photosmart** (solo inglese) o **www.hp.com**.
- Per assistenza per i prodotti, diagnostica e download di driver, disponibili 24 ore su 24, 7 giorni su 7, visitare il sito **www.hp.com/support**.

- Per assistenza sull'uso del software HP Photosmart, consultare la guida online del software.

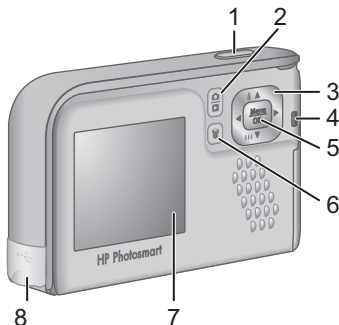
Vista superiore, posteriore e laterale della fotocamera





1	Pulsante otturatore : cattura le immagini (vedere <i>Scatto delle foto</i> a pagina 13) o registra i videoclip (vedere la guida d'uso online).
2	 /  Pulsante Vista dal vivo/Riproduzione : alterna Vista dal vivo e Riproduzione (vedere <i>Vista dal vivo</i> e <i>Riproduzione</i> a pagina 17).
3	Pulsanti ▲▼ e ◀▶: consentono di scorrere i menu e le immagini e di accedere alla funzione di zoom digitale. Mentre è attiva la modalità Vista dal vivo , premere ▲ / ▼ per aumentare l'ingrandimento oppure ▲▲▲ / ▼▼▼ per diminuirlo.
4	Spia di accensione.
5	Pulsante ^{Menu} / _{OK} : consente di visualizzare i menu della fotocamera, selezionare le opzioni e confermare le azioni.

6	 Pulsante di eliminazione : consente di accedere alla funzione Elimina quando è attiva la modalità Riproduzione .
7	Display LCD.
8	Connettore USB.

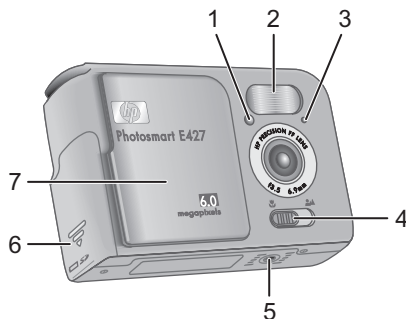
Vista anteriore, inferiore e laterale della fotocamera



1	Spia autoscatto/video.
2	Flash.
3	Microfono.
4	Interruttore della messa a fuoco : consente di scegliere tra le impostazioni  Macro e  Messa a fuoco normale .
5	Attacco treppiede.
6	Sportello del vano batteria/scheda di memoria.
7	Copriobiettivo/Accensione: spegne e accende la fotocamera e protegge l'obiettivo quando la fotocamera è spenta.

2 Configurazione della fotocamera

Installazione delle batterie

1. Aprire lo sportello del vano batteria/ scheda di memoria facendo scorrere il fermo dello sportello, come indicato sullo sportello stesso.
2. Inserire le batterie.
3. Chiudere lo sportello del vano batteria/scheda di memoria.

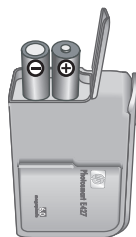

Nota Spegnerne la fotocamera prima di rimuovere le batterie. Se si utilizzano batterie ricaricabili NiMH, caricarle completamente prima di utilizzarle per la prima volta.



La durata delle batterie dipende dall'utilizzo della fotocamera e dal tipo di batterie. Le batterie alcaline consentono una durata molto inferiore alle batterie fotografiche al litio o NiMH. Per informazioni complete, vedere l'Appendice A della Guida d'uso online.

Numero di scatti

Tipo di batterie	Minimo	Massimo	Media	CIPA
Alcaline	80	160	120	110
NiMH	140	230	200	200
Fotografiche al litio	300	600	375	375

Il numero CIPA si ottiene utilizzando gli standard definiti dalla Camera and Imaging Products Association.

Accensione della fotocamera

Per accendere la fotocamera, far scorrere il copriobiettivo fino a quando non scatta in posizione, rendendo visibile l'obiettivo.



Per spegnere la fotocamera, far scorrere il copriobiettivo fino a quando non scatta in posizione, in modo che si chiuda e copra l'obiettivo.



Avvertimento Quando si fa scorrere il copriobiettivo, evitare di toccare l'obiettivo con le dita. Infatti, le impronte lasciate sull'obiettivo potrebbero ridurre la qualità della foto.

Scelta della lingua

Usare ▲▼ per selezionare la lingua desiderata, quindi premere $\frac{\text{Menu}}{\text{OK}}$.

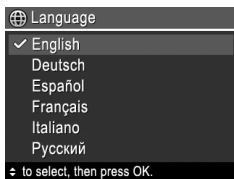

Italiano

Configurazione della data e dell'ora

Impostando con precisione la data e l'ora risulterà più semplice identificare le foto dopo che sono state trasferite sul computer e, se si usa la funzione di

inserimento di data e ora, le foto verranno contrassegnate correttamente.

1. Per regolare il valore evidenziato, utilizzare i pulsanti ▲▼.
2. Per spostarsi sulle altre selezioni, utilizzare i pulsanti ◀▶ e ripetere il passaggio 1 fino a quando la data e l'ora configurate sono corrette.
3. Quando le impostazioni di data, ora e formato sono corrette, premere il pulsante ^{Menu}OK, quindi premere nuovamente il pulsante ^{Menu}OK per confermare.

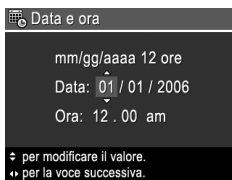

Installazione e formattazione di una scheda di memoria opzionale





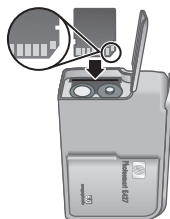





Questa fotocamera supporta schede di memoria HP Secure Digital (SD), sia standard che ad alta velocità, da 16 MB a 1 GB.

1. Spegnerla fotocamera e aprire lo sportello del vano batteria/scheda di memoria.
2. Inserire la scheda di memoria opzionale nell'alloggiamento più piccolo, come indicato. Accertarsi che la scheda di memoria scatti in posizione.
3. Chiudere lo sportello del vano batteria/scheda di memoria e accendere la fotocamera.



Formattare sempre le schede di memoria prima di utilizzarle per la prima volta. La formattazione rimuove

dalla scheda tutte le immagini, pertanto è importante trasferire le immagini presenti sulla scheda prima di formattarla.

1. Con la fotocamera accesa, premere il pulsante  /  fino a quando il pulsante  viene visualizzato brevemente nell'angolo in alto a destra del display LDC. Ciò indica che è attiva la modalità **Riproduzione**.
2. Premere il pulsante .
3. Per selezionare **Formatta scheda** dal sottomenu **Elimina**, utilizzare i pulsanti  , quindi premere il pulsante .
4. Per selezionare **Sì**, utilizzare i pulsanti  , quindi premere il pulsante  per formattare la scheda.

Una volta installata una scheda di memoria, tutte le nuove immagini e i videoclip vengono memorizzati sulla scheda anziché nella memoria interna.

Per utilizzare la memoria interna e visualizzare le immagini ivi memorizzate, rimuovere la scheda di memoria.

Installazione del software

Il software HP Photosmart fornisce le funzioni per trasferire immagini e videoclip nel computer, nonché funzioni per modificare le immagini memorizzate (eliminare gli occhi rossi, ruotare, ritagliare, ridimensionare, regolare la qualità dell'immagine e altro ancora).

In caso di problemi durante l'installazione o l'uso del software HP Photosmart, visitare il sito Web per l'assistenza clienti HP per ottenere ulteriori informazioni: **www.hp.com/support**.

Windows

A seconda del sistema operativo, sarà possibile scegliere se installare HP Photosmart Premier o HP Photosmart Essential oppure HP Photosmart Essential verrà installato automaticamente.

HP Photosmart Premier include un numero di funzioni maggiore rispetto alla versione Essential. Consultare il capitolo 1 nella Guida d'uso online per un elenco delle differenze tra le due versioni.

1. Chiudere tutti i programmi e disattivare temporaneamente il software antivirus.
2. Inserire il CD del software HP Photosmart nell'unità CD e seguire le istruzioni visualizzate sullo schermo. Se non viene visualizzata la finestra di installazione, fare clic su **Start, Esegui**, digitare **D:\Setup.exe**, dove **D** è la lettera dell'unità CD, quindi fare clic su **OK**.
3. Al termine dell'installazione del software, riattivare il software antivirus.

Macintosh



Per installare il software HP Photosmart Mac, è necessario che il computer Macintosh soddisfi i requisiti di sistema indicati sulla confezione della fotocamera.

1. Inserire il CD del software HP Photosmart nell'unità CD.
2. Fare doppio clic sull'icona del CD sulla scrivania del computer.
3. Fare doppio clic sull'icona del programma di installazione, quindi seguire le istruzioni visualizzate sullo schermo.

3 Scatto delle foto

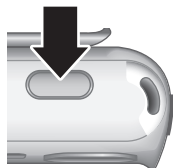
La modalità **Vista dal vivo** consente di inquadrare le foto nel display LCD.







1. Premere il pulsante  /  fino a quando l'icona  viene visualizzata brevemente nell'angolo in alto a destra del display LCD. Ciò indica che è attiva la modalità **Vista dal vivo**.
2. Inquadrare il soggetto della foto.
3. Premere il pulsante **otturatore** per scattare la foto.

Nota È anche possibile registrare un videoclip usando la modalità **Video** disponibile nel menu **Cattura**. Per le istruzioni, vedere la Guida d'uso online.

4 Revisione ed eliminazione di immagini e videoclip









Revisione di immagini e videoclip

In modalità **Riproduzione** è possibile rivedere e cancellare le immagini e i videoclip.

1. Premere il pulsante  /  fino a quando l'icona  viene visualizzata brevemente nell'angolo in alto a destra del display LCD. Ciò indica che è attiva la modalità **Riproduzione**.
2. Per scorrere tra le immagini e i videoclip, utilizzare i pulsanti   (i videoclip vengono riprodotti automaticamente).

Eliminazione di un'immagine

In modalità **Riproduzione** è possibile eliminare singole immagini:

1. Premere il pulsante  /  fino a quando l'icona  viene visualizzata brevemente nell'angolo in alto a destra del display LCD. Ciò indica che è attiva la modalità **Riproduzione**.
2. Per selezionare un'immagine o un videoclip, utilizzare l'icona  .
3. Premere il pulsante .
4. Per selezionare **Corrente** dal sottomenu **Elimina**, utilizzare i pulsanti  , quindi premere il pulsante .

5 Trasferimento e stampa di immagini

Trasferimento di immagini

Se si è installato il software HP Photosmart, utilizzare questo metodo per trasferire le immagini e i videoclip nel computer. Se non si è installato il software HP Photosmart, consultare la Guida d'uso online per individuare un metodo alternativo.

1. Collegare la fotocamera e il computer utilizzando il cavo USB in dotazione con la fotocamera.
2. Accendere la fotocamera e seguire le istruzioni visualizzate sullo schermo del computer per trasferire le immagini. Per ulteriori informazioni, vedere la funzione Guida nel software HP Photosmart.



Stampa di immagini dalla fotocamera

Per stampare foto, è possibile collegare la fotocamera a qualsiasi stampante certificata PictBridge.



1. Controllare che la stampante sia accesa, che contenga carta e che non siano presenti messaggi di errore.

2. Collegare la fotocamera e la stampante utilizzando il cavo USB in dotazione con la fotocamera, quindi accendere la fotocamera.

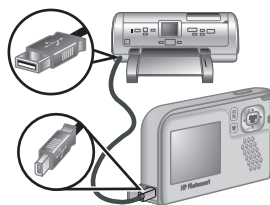







3. Quando la fotocamera è collegata alla stampante, sulla fotocamera viene visualizzato il menu **Imposta stampante**. Per modificare le impostazioni, utilizzare i pulsanti ▲▼ della fotocamera per selezionare un'opzione di menu, quindi utilizzare i pulsanti ◀▶ della fotocamera per modificare l'impostazione.
4. Per iniziare a stampare, premere il pulsante $\begin{matrix} \text{Menu} \\ \text{OK} \end{matrix}$.

6 Riferimento rapido della fotocamera

Questo capitolo fornisce un riferimento rapido per le funzioni della fotocamera. Per ulteriori informazioni su queste funzioni della fotocamera, consultare la Guida d'uso online.

Vista dal vivo e Riproduzione

- La modalità **Vista dal vivo** consente di inquadrare foto e videoclip nel display LCD. Per attivare la modalità **Vista dal vivo**, premere il pulsante  /  fino a quando l'icona  viene visualizzata brevemente nell'angolo in alto a destra del display LCD.
- La modalità **Riproduzione** consente di rivedere e cancellare le immagini e i videoclip. Per attivare la modalità **Riproduzione**, premere il pulsante  /  fino a quando l'icona  viene visualizzata brevemente nell'angolo in alto a destra del display LCD.

Menu



Quando si preme il pulsante

 Menu
OK dalla modalità



Riproduzione o Vista dal vivo, si accede ai menu a scheda della fotocamera, come illustrato nella schermata di esempio.



Per spostarsi al menu desiderato, utilizzare i pulsanti ◀▶. All'interno di un menu, utilizzare i pulsanti ▲▼ per spostarsi sulle voci desiderate.

Per uscire dal menu, premere il pulsante  /  in qualsiasi momento.

Menu e opzioni:

Menu	Opzioni
 Cattura consente di regolare le impostazioni della fotocamera che influiscono sulle caratteristiche delle immagini e dei videoclip che si acquisiranno in futuro con la fotocamera.	<ul style="list-style-type: none"> ● Mod. scatto (Mod. automatica, Autoscatto, Panorama, Ritratto, Azione, Tramonto, Video). ● Impostazione flash ● Qualità img. ● Inserimento di data e ora ● Compensazione esposizione ● Bilanciam. bianco ● Velocità ISO
 Riproduzione consente di visionare e manipolare le immagini e i videoclip presenti nella memoria della fotocamera.	<ul style="list-style-type: none"> ● Mostra anteprime ● Ingrandisci ● Stampa ● Ruota ● Registra audio ● Sposta imm. su scheda...
 Configura consente di modificare il funzionamento della fotocamera.	<ul style="list-style-type: none"> ● Lumin. display ● Suoni fotocamera ● Data e ora ● Configurazione USB ● Lingua ● Info su...

HP Photosmart E427 Digitalkamera

Deutsch



Rechtliche Hinweise

© Copyright 2006 Hewlett-Packard Development Company, L.P.

Die Informationen in diesem Dokument können ohne vorherige Ankündigung geändert werden. Für HP Produkte und Dienste gelten nur die Gewährleistungen, die in den ausdrücklichen Gewährleistungserklärungen des jeweiligen Produkts bzw. Dienstes aufgeführt sind. Dieses Dokument gibt keine weiteren Gewährleistungen. HP haftet nicht für technische oder redaktionelle Fehler oder Auslassungen in diesem Dokument. Windows® ist eine in den USA eingetragene Marke der Microsoft Corporation.

Das  SD-Logo ist eine Marke des entsprechenden Eigentümers.



Entsorgung von Altgeräten durch Benutzer in Privathaushalten in der EU

 Dieses Symbol auf dem Produkt oder auf der Verpackung weist darauf hin, dass das Produkt nicht als Hausmüll entsorgt werden darf. Sie sind stattdessen dafür verantwortlich, Altgeräte bei der zuständigen Sammelstelle zum Recycling von Elektrogeräten und Elektronikzubehör abzugeben. Mülltrennung und das Recycling von Altgeräten schonen die natürlichen Ressourcen und stellen sicher, dass die Geräte in einer Art und Weise wiederverwertet werden, die die Gesundheit von Menschen und die Umwelt schützt. Weitere Informationen zu den Sammelstellen für Ihre Altgeräte zum Recycling erhalten Sie bei der zuständigen Stelle der Stadtverwaltung, beim Entsorgungsunternehmen für Ihren Hausmüll oder in dem Geschäft, in dem das Produkt gekauft wurde.

Notieren Sie für zukünftige Nachfragen die folgenden Daten:

- Modellnummer (Vorderseite der Kamera): _____
- Seriennummer (Unterseite der Kamera): _____
- Kaufdatum: _____

Inhalt

1	Erste Schritte	4
	So zeigen Sie das elektronische Benutzerhandbuch an.....	5
	Ober- und Rückseite sowie Seiten der Kamera.....	6
	Vorder-, Unterseite und Seiten der Kamera.....	7
2	Einrichten der Kamera	9
	Einsetzen der Batterien.....	9
	Einschalten der Kamera.....	10
	Auswählen der Sprache.....	10
	Einstellen von Datum und Uhrzeit.....	10
	Einsetzen und Formatieren einer optionalen Speicherkarte.....	11
	Installieren der Software.....	12
3	Aufnahmen von Bildern	15
4	Anzeigen und Löschen von Bildern und Videoclips	16
	Anzeigen von Bildern und Videoclips.....	16
	Löschen von Bildern.....	16
5	Übertragen und Drucken von Bildern	18
	Übertragen von Bildern.....	18
	Drucken von Bildern über die Kamera.....	18
6	Kurzreferenz zur Kamera	20

1 Erste Schritte

Diese gedruckte Kurzeinführung enthält die Informationen, die Sie für die ersten Schritte bei der Verwendung der Grundfunktionen Ihrer Kamera benötigen. Ausführliche Informationen zu den Kamerafunktionen finden Sie im elektronischen Benutzerhandbuch.

Kurzeinführung	Elektronisches Benutzerhandbuch
<p>Dieses gedruckte Handbuch enthält nützliche Informationen zu folgenden Themen:</p> <ul style="list-style-type: none">• Schnelle Inbetriebnahme der Kamera• Installieren der HP Photosmart-Software• Grundlegende Funktionen der Kamera	<p>Das elektronische Benutzerhandbuch enthält Informationen zu folgenden Themen:</p> <ul style="list-style-type: none">• Beschreibungen aller Kamerafunktionen• Beschreibung der Symbole in der Bildanzeige• Verwenden der Kamera ohne Installation der HP Photosmart-Software• Batterieinformationen, einschließlich:<ul style="list-style-type: none">– Verlängern der Batteriebetriebsdauer– Verschiedene Batterietypen

- | | |
|--|--|
| | <ul style="list-style-type: none">– Beschreibung der Symbole für die Stromversorgungsanzeige• Unterstützung durch HP• Fehlerbehebung• Kameraspezifikationen |
|--|--|

So zeigen Sie das elektronische Benutzerhandbuch an



Das elektronische Benutzerhandbuch befindet sich auf der CD mit der HP Photosmart-Software.

Anzeigen des Benutzerhandbuchs:

1. Legen Sie die CD mit der HP Photosmart-Software in das CD-Laufwerk Ihres Computers ein.
2. **Windows:** Klicken Sie auf der Hauptseite des Installationsbildschirms auf **Benutzerhandbuch anzeigen**.
Macintosh: Öffnen Sie auf der CD im Ordner **docs** die Datei **readme**.

Das elektronische Benutzerhandbuch wird bei der Installation der HP Photosmart-Software auf Ihren Computer kopiert. So zeigen Sie das Benutzerhandbuch nach der Installation auf Ihrem Computer an:

- **Windows:** Öffnen Sie **HP Solution Center**, und klicken Sie auf **Hilfe und Support**.
- **Macintosh:** Öffnen Sie den **HP Gerätemanager**, und wählen Sie im Popup-Menü **Benutzerhandbuch** die Option **Informationen und Einstellungen** aus.

Unterstützung

- Tipps und Tools zur effizienten Nutzung Ihrer Kamera finden Sie unter **www.hp.com/photosmart** (nur in englischer Sprache verfügbar) oder unter **www.hp.com**.
- Produktunterstützung, Diagnosen und Treiberdownloads finden Sie täglich rund um die Uhr unter **www.hp.com/support**.
- Hilfe zur HP Photosmart-Software finden Sie in der Onlinehilfe der Software.

Ober- und Rückseite sowie Seiten der Kamera

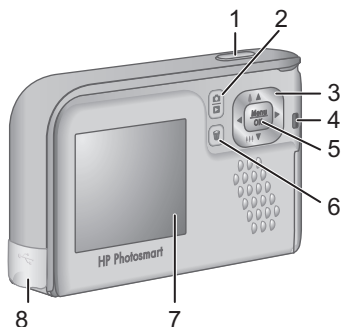

1	Auslöser – Dient zum Aufnehmen von Bildern (siehe „Aufnehmen von Bildern“ auf Seite 15) oder Videoclips (siehe elektronisches Benutzerhandbuch).
2	📷 / 📺 Vorschau/Wiedergabe (Taste) – Wechselt zwischen Vorschau und Wiedergabe (siehe „Vorschau und Wiedergabe“ auf Seite 20).
3	▲▼ und ◀▶ (Tasten) – Dienen zum Blättern durch Menüs und Bilder und zum Zugreifen auf den

	Digitalzoom. Drücken Sie im Modus Vorschau die Taste / , um einzuzoomen, oder die Taste / , um auszuzoomen.
4	Netzkontrollleuchte
5	(Taste) – Zeigt Kameramenüs an, wählt Optionen aus und bestätigt Aktionen.
6	Löschen (Taste) – Dient zum Zugreifen auf die Funktion Löschen , während die Wiedergabe aktiviert ist.
7	Bildanzeige
8	USB-Anschluss

Vorder-, Unterseite und Seiten der Kamera

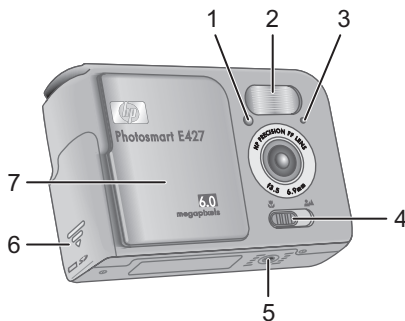

1	Kontrollleuchte für Selbstauslöser/Videos
2	Blitz
3	Mikrofon
4	Fokus (Schalter) – Dient zum Wechseln zwischen den Fokuseinstellungen Makro und Normal .

5	Stativhalterung
6	Klappe des Batterie-/Speicherkartenfachs
7	Objektivdeckel/Netzschalter – Dient zum Ein- und Ausschalten der Kamera und zum Schutz der Kamera, wenn diese ausgeschaltet ist.

2 Einrichten der Kamera

Einsetzen der Batterien

1. Öffnen Sie die Klappe des Batterie-/Speicherkartenfachs, indem Sie die Verriegelung der Klappe wie abgebildet lösen.
2. Setzen Sie die Batterien ein.
3. Schließen Sie die Klappe des Batterie-/Speicherkartenfachs.

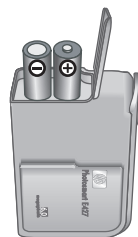

Hinweis Schalten Sie die Kamera aus, bevor Sie die Batterien entnehmen. Wenn Sie wiederaufladbare NiMH-Akkus verwenden, laden Sie die Akkus vor dem ersten Einsetzen vollständig auf.



Die Betriebsdauer der Batterien ist vom Einsatz der Kamera und vom Batterietyp abhängig. Alkali-Batterien haben eine wesentlich kürzere Betriebsdauer als Foto-Lithium- oder NiMH-Batterien. Ausführliche Informationen hierzu finden Sie in Anhang A des elektronischen Benutzerhandbuchs.

Anzahl von Aufnahmen

Batterie-typ	Mindest-anzahl	Höchst-anzahl	Durchschnitt	CIPA
Alkali	80	160	120	110

NiMH	140	230	200	200
Foto-Lithium	300	600	375	375

Die Spalte „CIPA“ enthält die Anzahl von Aufnahmen, die mit Hilfe des von der Camera and Imaging Products Association entwickelten Standards ermittelt wurde.

Einschalten der Kamera

Schieben Sie zum Einschalten der Kamera den Objektivdeckel bis zum Klicken zur Seite, so dass das Objektiv freigelegt wird.



Schieben Sie zum Ausschalten der Kamera den Objektivdeckel bis zum Klicken in die entgegengesetzte Richtung, so dass das Objektiv wieder abgedeckt wird.

⚠ Vorsicht Berühren Sie die Linse beim Verschieben des Objektivdeckels nicht mit den Fingern. Fingerabdrücke auf der Linse können sich negativ auf die Bildqualität auswirken.

Auswählen der Sprache

Stellen Sie mit den Tasten **▲▼** die gewünschte Sprache ein, und drücken Sie dann die Taste **Menu** **OK**.

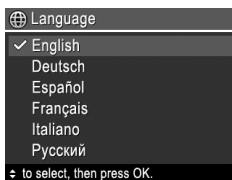

Einstellen von Datum und Uhrzeit

Wenn Sie das Datum und die Uhrzeit korrekt einstellen, können Sie die Bilder später schneller finden, nachdem

diese auf den Computer übertragen wurden. Außerdem stellen Sie dadurch sicher, dass die Bilder korrekt markiert werden, wenn Sie die Funktion für einen Datums- und Uhrzeitstempel nutzen.

1. Wählen Sie mit den Tasten ▲▼ den markierten Wert aus.
2. Wechseln Sie mit den Tasten ◀▶ zu den anderen Optionen, und wiederholen Sie Schritt 1, bis Datum und Uhrzeit richtig eingestellt sind.
3. Drücken Sie die Taste $\begin{matrix} \text{Menu} \\ \text{OK} \end{matrix}$, wenn die Einstellungen für Datum, Uhrzeit und Format richtig sind, und drücken Sie dann zur Bestätigung erneut die Taste $\begin{matrix} \text{Menu} \\ \text{OK} \end{matrix}$.

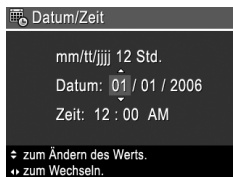

Einsetzen und Formatieren einer optionalen Speicherkarte

Diese Kamera unterstützt Secure Digital (SD) Speicherkarten der Marke HP (Standard und High Speed) mit 16 MB bis 1 GB.













1. Schalten Sie die Kamera aus, und öffnen Sie die Klappe des Batterie-/Speicherkartenfachs.
2. Setzen Sie die optionale Speicherkarte wie abgebildet in den kleineren Steckplatz ein. Achten Sie darauf, dass die Speicherkarte einrastet.
3. Schließen Sie die Klappe des Batterie-/Speicherkartenfachs,



Deutsch

und schalten Sie die Kamera ein.

Formatieren Sie neue Speicherkarten vor dem ersten Einsatz. Durch die Formatierung werden alle Bilder von der Speicherkarte gelöscht. Stellen Sie sicher, dass Sie alle vorhandenen Bilder vor der Formatierung übertragen.

1. Drücken Sie bei eingeschalteter Kamera die Taste  / , bis  kurz in der oberen rechten Ecke der Bildanzeige erscheint. Dadurch wird angezeigt, dass Sie sich im Modus **Wiedergabe** befinden.
2. Drücken Sie die Taste .
3. Wählen Sie mit den Tasten   im Untermenü **Löschen** die Option **Speicherformatieren** aus, und drücken Sie dann die Taste  .
4. Wählen Sie mit den Tasten   die Option **Ja** aus, und drücken Sie dann die Taste  , um die Karte zu formatieren.

Wenn Sie eine Speicherkarte einsetzen, werden sämtliche neuen Bilder und Videoclips nicht im internen Speicher, sondern auf der Karte gespeichert.

Wenn Sie den internen Speicher verwenden und die dort gespeicherten Bilder anzeigen möchten, müssen Sie die Speicherkarte entfernen.

Installieren der Software

Die HP Photosmart-Software bietet Funktionen zum Übertragen von Bildern und Videoclips auf Ihren Computer sowie zum Bearbeiten gespeicherter Bilder (Rote Augen entfernen, Drehen, Zuschneiden, Größe ändern sowie Funktionen zum Anpassen der Bildqualität usw.).

Bei Problemen mit der Installation oder Verwendung der HP Photosmart-Software finden Sie weitere Informationen auf der Website der HP Kundenunterstützung unter: www.hp.com/support.

Windows

Je nach Betriebssystem haben Sie die Option, HP Photosmart Premier bzw. HP Photosmart Essential zu installieren, oder HP Photosmart Essential wird automatisch installiert. HP Photosmart Premier bietet im Vergleich zur Essential-Version zusätzliche Funktionen. Eine Liste der Unterschiede finden Sie in Kapitel 1 des elektronischen Benutzerhandbuchs.

1. Schließen Sie alle Programme, und deaktivieren Sie ggf. vorübergehend die Virenschutzsoftware.
2. Legen Sie die CD mit der HP Photosmart-Software in das CD-Laufwerk ein, und befolgen Sie die Anweisungen auf dem Bildschirm. Wenn der Installationsbildschirm nicht angezeigt wird, klicken Sie auf **Start** und dann auf **Ausführen**, geben Sie **D:\Setup.exe** ein (wobei **D** für den Buchstaben Ihres CD-Laufwerks steht), und klicken Sie dann auf **OK**.
3. Wenn die Installation der Software abgeschlossen ist, aktivieren Sie die Virenschutzsoftware wieder.

Macintosh

Damit Sie die HP Photosmart Mac-Software installieren können, muss Ihr Macintosh-Computer die



Mindestanforderungen erfüllen, die auf der Kameraverpackung angegeben sind.

1. Legen Sie die CD mit der HP Photosmart-Software in das CD-Laufwerk ein.
2. Doppelklicken Sie auf dem Schreibtisch auf das CD-Symbol.
3. Doppelklicken Sie auf das Installationssymbol, und befolgen Sie dann die Anweisungen auf dem Bildschirm.

3 Aufnahmen von Bildern

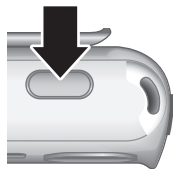
Die **Vorschau** ermöglicht das Erfassen von Motiven in der Bildanzeige.







1. Drücken Sie die Taste /, bis das Symbol  kurz in der oberen rechten Ecke der Bildanzeige erscheint. Dadurch wird angezeigt, dass Sie sich im Modus **Vorschau** befinden.
2. Erfassen Sie das Motiv für das Bild.
3. Drücken Sie den **Auslöser**, um das Bild aufzunehmen.

Hinweis Über den Aufnahmemodus **Video** im Menü **Aufnahme** können Sie auch Videoclips aufnehmen. Die zugehörigen Anweisungen finden Sie im elektronischen Benutzerhandbuch.

4 Anzeigen und Löschen von Bildern und Videoclips







Anzeigen von Bildern und Videoclips

Im Modus **Wiedergabe** können Sie Bilder und Videoclips anzeigen und löschen.

1. Drücken Sie die Taste  / , bis das Symbol  kurz in der oberen rechten Ecke der Bildanzeige erscheint. Dadurch wird angezeigt, dass Sie sich im Modus **Wiedergabe** befinden.
2. Blättern Sie mit den Tasten   durch Ihre Bilder und Videoclips (Videoclips werden automatisch abgespielt).

Löschen von Bildern

Während der **Wiedergabe** können Sie einzelne Bilder löschen:

1. Drücken Sie die Taste  / , bis das Symbol  kurz in der oberen rechten Ecke der Bildanzeige erscheint. Dadurch wird angezeigt, dass Sie sich im Modus **Wiedergabe** befinden.
2. Wählen Sie mit den Tasten   ein Bild oder einen Videoclip aus.
3. Drücken Sie die Taste .

4. Wählen Sie mit den Tasten ▲▼ im Untermenü **Löschen** die Option **Dieses Bild** aus, und drücken Sie dann die Taste $\frac{\text{Menu}}{\text{OK}}$.

5 Übertragen und Drucken von Bildern

Übertragen von Bildern

Wenn Sie die HP Photosmart-Software installiert haben, übertragen Sie Bilder und Videoclips wie im Folgenden beschrieben auf Ihren Computer. Wenn Sie die HP Photosmart-Software nicht installiert haben, finden Sie im elektronischen Benutzerhandbuch eine weitere Möglichkeit zur Übertragung.

1. Schließen Sie die Kamera über das im Lieferumfang der Kamera enthaltene USB-Kabel an den Computer an.
2. Schalten Sie die Kamera ein, und befolgen Sie zum Übertragen der Bilder die Anweisungen auf dem Computerbildschirm. Weitere Informationen finden Sie in der Hilfefunktion der HP Photosmart-Software.



Drucken von Bildern über die Kamera

Sie können die Kamera zum Drucken von Einzelbildern an einen beliebigen PictBridge-kompatiblen Drucker



anschließen.



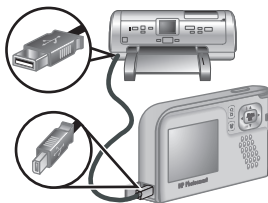



1. Überprüfen Sie, ob der Drucker eingeschaltet ist, ob Papier eingelegt wurde und keine Fehlermeldungen vorliegen.
2. Schließen Sie die Kamera über das im Lieferumfang der Kamera enthaltene USB-Kabel an den Drucker an, und schalten Sie die Kamera ein.
3. Wenn die Kamera mit dem Drucker verbunden ist, erscheint auf der Bildanzeige der Kamera das Menü **Druckeinrichtung**. Zum Ändern der Einstellungen wählen Sie mit den Tasten ▲▼ an der Kamera eine Menüoption aus. Ändern Sie die Einstellung dann mit den Tasten ◀▶ an der Kamera.
4. Drücken Sie die Taste ^{Menu}OK, um den Druckvorgang zu starten.



6 Kurzreferenz zur Kamera

Verwenden Sie dieses Kapitel als Kurzreferenz für die Kamerafunktionen. Weitere Informationen zu den aufgeführten Kamerafunktionen finden Sie im elektronischen Benutzerhandbuch.





Vorschau und Wiedergabe

- Die **Vorschau** ermöglicht das Erfassen von Motiven für Bilder und Videoclips in der Bildanzeige. Drücken Sie zum Aktivieren der **Vorschau** die Taste  / , bis das Symbol  kurz in der oberen rechten Ecke der Bildanzeige erscheint.
- Im Modus **Wiedergabe** können Sie Bilder und Videoclips anzeigen und löschen. Drücken Sie zum Aktivieren der **Wiedergabe** die Taste  / , bis das Symbol  kurz in der oberen rechten Ecke der Bildanzeige erscheint.

Menüs

Wenn Sie im Modus **Wiedergabe** oder **Vorschau** die Taste  drücken, können Sie auf die als Registerkarten dargestellten Kameramenüs zugreifen, wie im Beispiel dargestellt.



Wechseln Sie mit den Tasten   zum gewünschten Menü. Innerhalb eines Menüs können Sie mit den Tasten   zur gewünschten Option wechseln.

Wenn Sie das Menü verlassen möchten, können Sie jederzeit die Taste  /  drücken.

Die folgenden Menüs und Optionen sind verfügbar:

Menü	Optionen
 Aufnahme – Hier können Sie Kameraeinstellungen vornehmen, die sich auf die Bilder und Videoclips auswirken, die Sie in Zukunft mit Ihrer Kamera aufnehmen.	<ul style="list-style-type: none">• Aufnahmemodus (Autom., Selbstausröser, Landschaft, Portrait, Action, Sonnenuntergang, Video)• Einstellen des Blitzes• Bildqualität• Datums-/Zeitstempel• Belichtungskomp.• Weißabgleich• ISO-Empfindl.
 Die Wiedergabe ermöglicht Ihnen, in der Kamera gespeicherte Bilder und Videoclips anzuzeigen und zu bearbeiten.	<ul style="list-style-type: none">• Miniaturansicht• Vergrößern• Drucken• Drehen• Audio aufnehmen• Bilder a. Karte versch...
 Einrichten – Hier können Sie Änderungen am Kameraverhalten einstellen.	<ul style="list-style-type: none">• Anzeigehelligkeit• Kameratöne• Datum und Zeit• USB-Konfiguration• Sprache• Info...

Deutsch

Cámara digital HP Photosmart E427

Español



Información legal y advertencias

© Copyright 2006 Hewlett-Packard Development Company, L.P.

La información que aparece en este documento está sujeta a cambios sin previo aviso. Las únicas garantías de los productos y servicios de HP se detallan en las declaraciones de garantía expresa que acompañan a dichos productos y servicios. Nada de lo que aquí se contenga se considerará como garantía adicional. HP no se hará responsable de los errores u omisiones técnicos o editoriales aquí contenidos.

Windows® es una marca registrada de Microsoft Corporation.



El logotipo SD es una marca comercial de su propietario.



Eliminación de desechos de equipamiento por parte de usuarios en domicilios particulares dentro de la Unión Europea:

Este símbolo en el producto o en su embalaje indica que no debe desecharlo con el resto de la basura de su domicilio. Bajo su responsabilidad, debería deshacerse de los desechos de equipamiento llevándolos a un punto de reciclaje de material eléctrico y equipos electrónicos. La recolección y reciclaje por separado de los desechos de equipamiento ayudará a conservar los recursos naturales y asegurará que se recicle de forma que proteja la salud y el medioambiente. Para más información acerca de dónde puede reciclar estos desechos, póngase en contacto con su ayuntamiento, con el servicio de eliminación de desechos o recogida de basuras, o con la tienda donde adquirió el producto.

Introduzca la siguiente información para referencias futuras:

- Cómo determinar el número de modelo de la cámara (parte frontal de la cámara): _____
- Número de serie (parte inferior de la cámara): _____
- Fecha de compra: _____

Contenido

1	Introducción	4
	Visualización de la Guía de usuario electrónica.....	5
	Cámara, parte superior, posterior y lateral.....	6
	Cámara, parte frontal, inferior y lateral.....	7
2	Configuración de la cámara	9
	Colocación de las pilas.....	9
	Encendido de la cámara.....	10
	Selección del idioma.....	10
	Ajuste de la fecha y la hora.....	10
	Instalación y formateo de una tarjeta de memoria opcional.....	11
	Instalación del software.....	12
3	Toma de imágenes	14
4	Revisión y eliminación de imágenes y videoclips	15
	Revisión de imágenes y videoclips.....	15
	Eliminación de una imagen.....	15
5	Transferencia e impresión de imágenes	17
	Transferencia de imágenes.....	17
	Impresión de imágenes desde la cámara.....	17
6	Referencia rápida de la cámara	19

1 Introducción

Esta guía impresa de comienzo rápido ofrece la información necesaria para comenzar a utilizar las funciones básicas de la cámara. Para obtener información detallada sobre las funciones de la cámara, consulte la Guía de usuario electrónica.

Guía de comienzo rápido	Guía de usuario electrónica
<p>Esta guía impresa le ayudará a:</p> <ul style="list-style-type: none">• Comenzar a utilizar la cámara rápidamente.• Instalar el software HP Photosmart.• Conocer las funciones básicas de su cámara	<p>La Guía de usuario electrónica incluye:</p> <ul style="list-style-type: none">• Descripciones de todas las funciones de la cámara.• Una descripción de los iconos de la Pantalla de imagen.• Uso de la cámara sin instalar el software HP Photosmart.• Información sobre las pilas, además de:<ul style="list-style-type: none">– Duración de las pilas ampliable.– Los diferentes tipos de pila.– Una descripción de los iconos indicadores de encendido.• Asistencia de HP.• Solución de problemas.

- Especificaciones de la cámara.

Visualización de la Guía de usuario electrónica



La Guía de usuario electrónica se encuentra en el HP Photosmart Software CD .

Para acceder a la Guía de usuario:

1. Introduzca el HP Photosmart Software CD en la unidad de CD del equipo.
2. **En Windows:** haga clic en **View User Guide** (Ver guía de usuario) en la página principal de la pantalla de instalación.

En Macintosh: abra el archivo **readme** (léame) de la carpeta **docs** del CD.

La Guía de usuario electrónica también se copia en el equipo al instalar el software HP Photosmart. Para ver la Guía de usuario después de instalarla en el equipo:

- **En Windows:** abra el **Centro de soluciones HP** y haga clic en **Ayuda y soporte técnico**.
- **En Macintosh:** Abra el **Administrador de dispositivos HP** y seleccione **Guía del usuario de la cámara** del menú emergente **Información y configuración**.









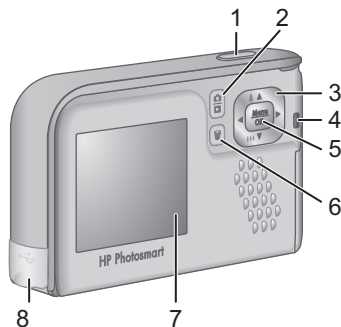

Asistencia

- Para disponer de sugerencias y herramientas que le ayuden a hacer un uso más efectivo de la cámara, visite la página Web **www.hp.com/photosmart** (sólo en inglés) o **www.hp.com**.

- Para obtener asistencia para el producto, diagnósticos y descargas de controladores en cualquier momento del día, los siete días de la semana, visite www.hp.com/support.
- Para obtener ayuda con el software HP Photosmart, consulte la ayuda en línea.

Cámara, parte superior, posterior y lateral



1	Botón del Disparador : captura imágenes (consulte <i>Toma de imágenes</i> en la página 14) o graba videoclips (consulte la Guía del usuario electrónica).
2	 /  Botón Vista en directo/Reproducción : alterna entre Vista en directo y Reproducción (consulte el apartado <i>Vista en directo y Reproducción</i> en la página 19).
3	  y   : Desplazarse por los menús y las imágenes y acceder al zoom digital. En la Vista en directo , pulse  /  para acercar; pulse   /  para alejar.
4	Indicador luminoso de encendido.

5	Botón Menu / OK : muestra los menús de la cámara, selecciona opciones y confirma acciones.
6	Botón Eliminar : accede a la función Eliminar en el modo Reproducción .
7	Pantalla de imagen.
8	Conector USB.

Cámara, parte frontal, inferior y lateral

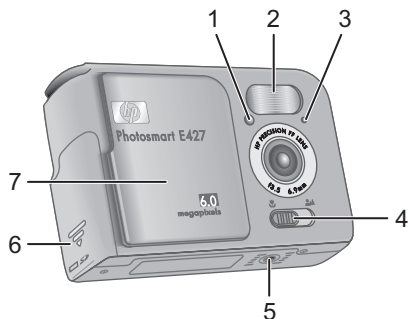

1	Indicador luminoso del Temporizador automático/Vídeo.
2	Flash.
3	Micrófono.
4	Interruptor de Enfoque : conmuta entre enfoque Macro y Normal .
5	Soporte de trípode.

6	Puerta de las pilas/tarjeta de memoria.
7	Tapa de la lente/interruptor de encendido: enciende y apaga la cámara, y protege la lente cuando la cámara está apagada.

2 Configuración de la cámara

Colocación de las pilas

1. Abra la puerta de las pilas o de la tarjeta de memoria; para ello, deslice la lengüeta correspondiente, como se indica en dicha puerta.
2. Inserte las pilas.
3. Cierre la puerta de las pilas o de la tarjeta de memoria.

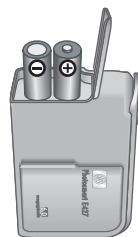

Nota Apague la cámara antes de extraer las pilas. Si emplea pilas NiMH recargables, cárguelas por completo antes de utilizarlas por primera vez.



El uso de la cámara y el tipo de pila afectarán a la duración de las pilas. Las pilas alcalinas proporcionan menor duración que las pilas NiMH o de litio. Para disponer de una información más completa, consulte el Apéndice A de la Guía de usuario electrónica.

Número de disparos

Tipo de pila	Mínimo	Máximo	Promedio	CIPA
Alcalinas	80	160	120	110
NiMH	140	230	200	200
Foto Litio	300	600	375	375

El número de CIPA se obtiene mediante las normas establecidas por la asociación CIPA (del inglés, Camera and Imaging Products Association).

Encendido de la cámara

Para encender la cámara, abra la tapa del objetivo hasta que oiga un clic y el objetivo quede al descubierto.



Para apagar la cámara, cierre la tapa de la lente hasta que oiga un clic y la lente quede cubierta.



Precaución Al deslizar la tapa, procure no tocar el objetivo con los dedos. Las huellas de dedos en el objetivo pueden reducir la calidad de la imagen.

Selección del idioma

Utilice ▲▼ para elegir el idioma que desea y pulse

Menu
OK .

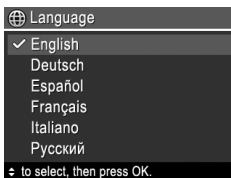

Ajuste de la fecha y la hora

El ajuste preciso de la fecha y la hora le ayudará a localizar las imágenes una vez que las haya transferido al equipo, y le garantizará que éstas queden marcadas

con precisión si utiliza la función para estampar la fecha y la hora.

1. Utilice ▲▼ para ajustar el valor resaltado.
2. Utilice ◀▶ para pasar al resto de selecciones y repita el paso 1 hasta que la fecha y la hora queden establecidas correctamente.
3. Presione $\begin{matrix} \text{Menu} \\ \text{OK} \end{matrix}$ cuando los ajustes de fecha, hora y formato sean correctos; seguidamente, vuelva a presionar $\begin{matrix} \text{Menu} \\ \text{OK} \end{matrix}$ para confirmar.

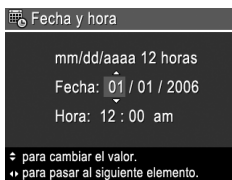

Instalación y formateo de una tarjeta de memoria opcional





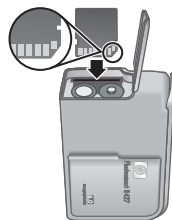



Esta cámara admite tarjetas de memoria Secure Digital (SD) de alta velocidad estándares de marca HP, de 16 MB a 1 GB.

1. Apague la cámara y abra la puerta de las pilas o de la tarjeta de memoria.
2. Inserte la tarjeta de memoria opcional en la ranura más pequeña, como se muestra en la ilustración. Asegúrese de que encaja en su sitio.
3. Cierre la puerta de las pilas o de la tarjeta de memoria y encienda la cámara.



Formatee siempre las tarjetas de memoria nuevas antes de utilizarlas por primera vez. El formateo eliminará todas las imágenes almacenadas en la tarjeta; así pues,

asegúrese de transferir las imágenes existentes antes de formatearla.

1. Con la cámara encendida, presione  /  hasta que  aparezca un instante en la esquina superior derecha de la Pantalla de imagen. Esto le indica que se encuentra en la opción **Reproducción**.
2. Presione .
3. Utilice   para seleccionar **Formatear tarjeta** en el submenú **Eliminar**. A continuación, presione Menu
OK .
4. Utilice   para seleccionar **Sí** y presione Menu
OK para formatear la tarjeta.

Una vez que se ha colocado una tarjeta de memoria, todos los videoclips e imágenes nuevos se almacenarán en la tarjeta, en lugar de en la memoria interna.

Para utilizar la memoria interna y ver las imágenes almacenadas en ella, extraiga la tarjeta de memoria.

Instalación del software

El software HP Photosmart ofrece funciones para transferir imágenes y videoclips a su equipo, además de funciones para modificar las imágenes almacenadas (eliminar ojos rojos, rotar, recortar, redimensionar, ajustar la calidad de imagen y más).

Si tiene dificultades para instalar o utilizar el software HP Photosmart, encontrará más información en el sitio Web de atención al cliente de HP:

www.hp.com/support.

Windows

Dependiendo del sistema operativo, podrá instalar HP Photosmart Premier o HP Photosmart Essential, o

HP Photosmart Essential se instalará automáticamente. HP Photosmart Premier incluye otras funciones adicionales que no ofrece la versión Essential. Consulte el capítulo 1 de la Guía del usuario para conocer las diferencias.

1. Cierre todos los programas y desactive temporalmente el software antivirus.
2. Inserte el HP Photosmart Software CD en la unidad de CD y siga las instrucciones que aparecen en pantalla. Si no se abre la ventana de instalación, haga clic en **Inicio, Ejecutar** y escriba **D:\Setup.exe**, donde **D** equivale a la letra de la unidad de CD. Por último, haga clic en **Aceptar**.
3. Una vez finalizada la instalación del software, vuelva a activar el software antivirus.



Macintosh

Para instalar el software HP Photosmart para Mac, el Macintosh deberá cumplir los requisitos del sistema indicados en el embalaje de la cámara.

1. Introduzca el HP Photosmart Software CD en la unidad de CD.
2. Haga doble clic en el icono del CD situado en el escritorio del equipo.
3. Haga doble clic en el icono del programa de instalación y, a continuación, siga las instrucciones que aparecen en pantalla.

3 Toma de imágenes

Vista en directo permite encuadrar imágenes en la Pantalla de imagen.

1. Presione  /  hasta que  aparezca un instante en la esquina superior derecha de la Pantalla de imagen. Esto le indica que se encuentra en la opción **Vista en directo**.
2. Encuadre el sujeto de la fotografía.
3. Presione el botón del **Disparador** para tomar la fotografía.

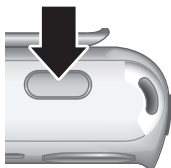





Nota También puede grabar un videoclip usando el modo de fotografía **Vídeo** del menú **Captura**. Para obtener más instrucciones, consulte la Guía del usuario electrónica.

4 Revisión y eliminación de imágenes y videoclips







Revisión de imágenes y videoclips

Puede revisar y eliminar imágenes y videoclips en el modo **Reproducción**.

1. Presione  /  hasta que  aparezca un instante en la esquina superior derecha de la Pantalla de imagen. Esto le indica que se encuentra en la opción **Reproducción**.
2. Utilice   para desplazarse por las imágenes y los videoclips (los videoclips se reproducen de forma automática).

Eliminación de una imagen

Es posible eliminar imágenes una por una mediante la opción **Reproducción**:

1. Presione  /  hasta que  aparezca un instante en la esquina superior derecha de la Pantalla de imagen. Esto le indica que se encuentra en la opción **Reproducción**.
2. Utilice   para seleccionar una imagen o un videoclip.
3. Presione .

4. Utilice ▲▼ para seleccionar **Esta imagen** en el submenú **Eliminar** y presione $\frac{\text{Menu}}{\text{OK}}$.

5 Transferencia e impresión de imágenes

Transferencia de imágenes

Si tiene instalado el software HP Photosmart, siga este procedimiento para transferir imágenes y videoclips al equipo. Si no tiene instalado el software HP Photosmart, busque un procedimiento alternativo en la Guía de usuario electrónica.

1. Conecte la cámara al equipo con el cable USB que se incluye con el dispositivo.
2. Encienda la cámara y siga las instrucciones que aparecen en la pantalla del equipo para transferir las imágenes. Para obtener más información, consulte la función Ayuda del software HP Photosmart.



Impresión de imágenes desde la cámara

Puede conectar la cámara a cualquier impresora con certificación PictBridge para imprimir imágenes fijas.



1. Compruebe que la impresora está encendida, que tiene papel y que no aparecen mensajes de error.

2. Conecte la cámara y la impresora mediante el cable USB incluido con la cámara y a continuación encienda la cámara.

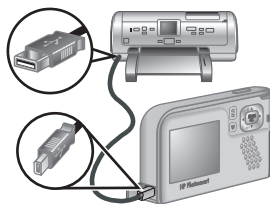





3. Cuando la cámara se conecta a la impresora, se abre el menú **Configurar impresión** en la cámara. Para cambiar la configuración, utilice los botones ▲▼ de la cámara para seleccionar una opción de menú, y ◀▶ para cambiar la configuración.
4. Presione $\begin{matrix} \text{Menu} \\ \text{OK} \end{matrix}$ para comenzar a imprimir.

6 Referencia rápida de la cámara

Utilice este capítulo como una referencia rápida de las funciones de la cámara. Para conocer a fondo estas funciones, consulte la Guía de usuario electrónica.



Vista en directo y Reproducción

- La opción **Vista en directo** le permite encuadrar fotografías y videoclips en la Pantalla de imagen. Para activar la opción **Vista en directo**, presione  hasta que  aparezca un instante en la esquina superior derecha de la Pantalla de imagen.
- **Reproducción** permite revisar y eliminar imágenes y videoclips. Para activar **Reproducción**, pulse  hasta que aparezca  brevemente en la esquina superior derecha de la Pantalla de imagen.

Menús



Cuando se presiona  en la opción **Reproducción** o **Vista en directo**, se obtiene acceso a los menús de la cámara, en forma de pestañas, como se muestra en la pantalla de ejemplo.



Utilice  para desplazarse al menú que desee. Dentro de cada menú, emplee  para moverse a una selección específica.

Para salir del menú, presione  en cualquier momento.

Los menús y las opciones son:

Menú	Opciones
<p> Captura le permite ajustar la configuración de las características de las imágenes y videoclips que tomará en un futuro con la cámara.</p>	<ul style="list-style-type: none"> • Modo de fotografía (Modo automático, Temporizador automático, Paisaje, Retrato, Acción, Puesta de sol, Vídeo). • Configuración del flash • Calidad imagen • Estampado de fecha y hora • Compensación de exposición • Equilibrio de blanco • Velocidad ISO
<p> Reproducción permite revisar y manipular imágenes y videoclips que haya guardado en la cámara.</p>	<ul style="list-style-type: none"> • Ver viñetas • Ampliar • Imprimir • Rotar • Grabar audio • Mover imágs. a tarjeta...
<p> La ficha Configurar le permite cambiar el comportamiento de la cámara.</p>	<ul style="list-style-type: none"> • Brillo de pantalla • Sonidos de cámara • Fecha y hora • Configuración USB • Idioma • Acerca de...

HP Photosmart E427 Digitale camera

Nederlands



Kennisgevingen en handelsmerken

© Copyright 2006 Hewlett-Packard Development Company, L.P.

De informatie in dit document kan zonder voorafgaande kennisgeving worden gewijzigd. De enige garanties voor HP producten en services zijn vastgelegd in de garantieverklaringen bij de betreffende producten en services. Niets in dit document mag worden opgevat als een aanvullende garantiebepaling. HP is niet aansprakelijk voor hierin vervatte technische of redactionele fouten of weglatingen.

Windows® is een in de V.S. gedeponeerd handelsmerk van Microsoft Corporation.



SD Logo is een handelsmerk van de eigenaar.



Hoe privé-huishoudens in de Europese Unie afgedankte apparatuur als afval dienen aan te bieden

Dit symbool op het product of de verpakking geeft aan dat dit product niet met het gewone afval mag worden weggegooid. In plaats hiervan dient u afgedankte apparatuur in te leveren bij een recycling/inzamelingspunt voor elektrische en elektronische apparatuur. De aparte inzameling en recycling van afgedankte apparatuur zorgt ervoor dat de natuurlijke hulpbronnen behouden blijven en dat de apparatuur zonder nadelige invloed op de gezondheid en het milieu voor hergebruik kan worden verwerkt. Voor meer informatie over het inleveren van apparatuur voor recyclingdoeleinden kunt u contact opnemen met uw gemeente, de uitvoerende dienst of de winkel waar u het product hebt gekocht.

Voer de volgende informatie in voor later gebruik:

- Modelnummer (voorkant camera): _____
- Serienummer (onderkant camera): _____
- Datum van aanschaf: _____

Inhoudsopgave

1	Beginnen	4
	De elektronische gebruikershandleiding openen.....	5
	Bovenkant, achterkant en zijkant van de camera.....	6
	Voorkant, onderkant en zijkant van de camera	7
2	De camera gereedmaken voor gebruik	9
	De batterijen plaatsen.....	9
	De camera inschakelen.....	10
	De taal kiezen.....	10
	De datum en tijd instellen.....	10
	Een geheugenkaart plaatsen en formatteren (optioneel).....	11
	De software installeren.....	12
3	Foto's maken	14
4	Foto's en videoclips bekijken en verwijderen	15
	Foto's en videoclips bekijken.....	15
	Een opname verwijderen.....	15
5	Opnames overbrengen en afdrukken	16
	Opnames overbrengen.....	16
	Opnames vanaf de camera afdrukken.....	16
6	Beknopt overzicht van camerafuncties	18

1 Beginnen

Deze gedrukte Introductiegids bevat de informatie die u nodig hebt om de basisfuncties van de camera te kunnen gebruiken. Raadpleeg de elektronische gebruikershandleiding voor gedetailleerde informatie over de camerafuncties.

Introductiegids	Elektronische gebruikershandleiding
<p>Deze gedrukte handleiding:</p> <ul style="list-style-type: none">• Helpt u snel met uw camera aan de slag te kunnen• Bevat informatie over de installatie van de HP Photosmart-software• Bevat een introductie tot de belangrijkste functies van de camera	<p>De elektronische gebruikershandleiding:</p> <ul style="list-style-type: none">• Bevat een beschrijvingen van alle camerafuncties• Bevat een beschrijving van de pictogrammen op het LCD-scherf• Geeft een uitleg van het gebruik van de camera zonder de HP Photosmart-software te installeren• Bevat informatie over de batterijen, waaronder:<ul style="list-style-type: none">– Het verlengen van de levensduur van de batterijen– De verschillende typen batterijen– Een beschrijving van de voedings-indicators

- Het krijgen van ondersteuning van HP
- Het oplossen van problemen
- Cameraspecificaties

De elektronische gebruikershandleiding openen



De elektronische gebruikershandleiding bevindt zich op de HP Photosmart Software CD.

U opent de gebruikershandleiding als volgt:

1. Plaats de HP Photosmart Software CD in het cd-station van uw computer.
2. **In Windows:** Klik op **Gebruikershandleiding weergeven** op de hoofdpagina van het installatiescherm.
Op de Macintosh: Open het bestand **leesmij** in de map **docs** op de cd.

De elektronische gebruikershandleiding wordt ook naar de computer gekopieerd wanneer u de HP Photosmart-software installeert. U opent als volgt de gebruikershandleiding die op de computer is geïnstalleerd:

- **In Windows:** Open het **HP Solution Center** en klik op **Hulp en ondersteuning**.
- **Op de Macintosh:** Open **HP Apparaatbeheer** en selecteer **Gebruikershandleiding voor camera** in het pop-upmenu **Informatie en instellingen**.

Wanneer u hulp nodig hebt

- Op www.hp.com/photosmart (alleen in het Engels) of www.hp.com vindt u tips en hulpmiddelen voor een effectiever gebruik van de camera.
- Voor hulp bij producten, diagnostische gegevens en het driverdownloads bezoekt u www.hp.com/support.
- Raadpleeg de online Help van de HP Photosmart-software voor hulp bij het gebruik van de software.

Bovenkant, achterkant en zijkant van de camera

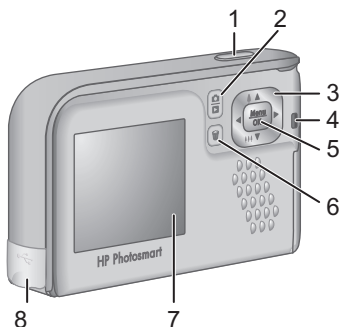

1	Sluiter-knop —Hiermee maakt u foto's (zie <i>Foto's maken</i> op pagina 14) of neemt u videoclips op (zie de elektronische gebruikershandleiding).
2	Knop / Liveweergave/Weergave —Hiermee schakelt u tussen Liveweergave en Weergave (zie <i>Liveweergave en Weergave</i> op pagina 18).
3	Knoppen en —Hiermee loopt u door menu's en foto's en activeert u de digitale zoomfunctie. Druk in

	Liveweergave op / om in te zoomen; druk op / om uit te zoomen.
4	Voedingslampje.
5	Knop —Hiermee opent u cameramenu's, selecteert u opties en bevestigt u acties.
6	Knop Verwijderen —Hiermee gaat u naar de functie Delete (Verwijderen) terwijl u zich in Playback (Weergave) bevindt.
7	LCD-scherm.
8	USB-aansluiting.

Voorkant, onderkant en zijkant van de camera

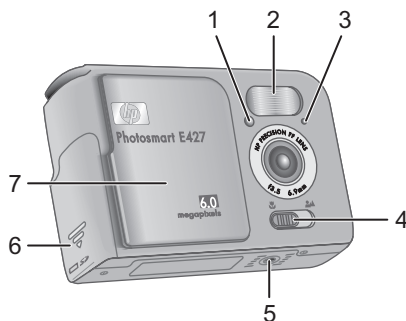

1	Lampje van zelfontspanner/video.
2	Flitser.
3	Microfoon.
4	Focus -schakelaar—Hiermee schakelt u tussen de focusinstellingen Macro en Normal (Normaal).

5	Statiefbevestigingspunt.
6	Klepje van de batterij/geheugenkaartsleuf.
7	Lenskap/aan-uitschakelaar—Hiermee schakelt u de camera in en uit en beschermt u de lens wanneer de camera uit staat.

2 De camera gereedmaken voor gebruik

De batterijen plaatsen

1. Open het klepje van de batterij/ geheugenkaartsleuf door de vergrendeling te verschuiven, zoals op het klepje is aangegeven.
2. Plaats de batterijen.
3. Sluit het klepje van de batterij/ geheugenkaartsleuf.

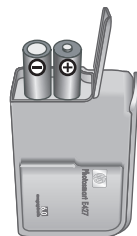

Nederlands

Opmerking Schakel de camera uit voordat u de batterijen verwijdert. Als u oplaadbare NiMH-batterijen gebruikt, laadt u deze volledig op voordat u ze voor de eerste keer gebruikt.



De levensduur is afhankelijk van het cameragebruik en type batterij. Alkalinebatterijen gaan veel minder lang mee dan Foto Lithium- of NiMH-batterijen. Zie appendix A in de elektronische gebruikershandleiding voor meer informatie.

Aantal opnames

Type batterij	Minimaal	Maximaal	Gemiddeld	CIPA
Alkaline	80	160	120	110

NiMH	140	230	200	200
Foto Lithium	300	600	375	375

Het CIPA-aantal wordt verkregen op basis van de normen die zijn vastgesteld door de "Camera and Imaging Products Association".

De camera inschakelen

Als u de camera wilt inschakelen, schuift u de lenskap open totdat u een klik hoort.



Als u de camera wilt uitschakelen, schuift u de lenskap dicht totdat u een klik hoort.



Let op Zorg er bij het verschuiven van de lenskap voor dat uw vingers niet de lens raken. Vingerafdrukken op de lens zijn ongunstig voor de kwaliteit van de opnames.

De taal kiezen

Gebruik ▲▼ om de gewenste taal te kiezen en druk vervolgens op $\frac{\text{Menu}}{\text{OK}}$.



De datum en tijd instellen

Als u de juiste datum en tijd instelt, kunt u afbeeldingen die u naar de computer hebt overgebracht gemakkelijker terugvinden. Bovendien wordt de juiste datum en tijd aan

afbeeldingen toegevoegd als u van deze functie gebruikmaakt.

1. Gebruik ▲▼ om de markering te verplaatsen.
2. Gebruik ◀▶ om naar de andere keuzemogelijkheden te gaan en herhaal stap 1 tot u de datum en tijd correct hebt ingesteld.
3. Druk op $\frac{\text{Menu}}{\text{OK}}$ wanneer u de instellingen voor datum, tijd en notatie hebt opgegeven en druk nogmaals op $\frac{\text{Menu}}{\text{OK}}$ om dit te bevestigen.

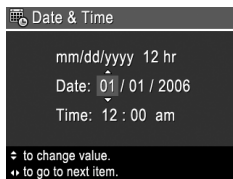

Een geheugenkaart plaatsen en formatteren (optioneel)

Deze camera is geschikt voor standaard en hogesnelheid SD geheugenkaarten (Secure Digital) van HP, van 16 MB tot 1 GB.

1. Schakel de camera uit en open het klepje van de batterij/geheugenkaartsleuf.
2. Plaats de geheugenkaart in de kleinere sleuf, zoals afgebeeld. Zorg dat de geheugenkaart op zijn plaats klikt.
3. Sluit het klepje van de batterij/geheugenkaartsleuf en zet de camera aan.



U moet een nieuwe geheugenkaart altijd formatteren voordat u deze voor de eerste keer gebruikt. Bij formatteren worden alle opnames van de geheugenkaart verwijderd. Daarom moet u de

aanwezige opnames naar de computer overbrengen voordat u formatteert.

1. Zorg dat de camera aan staat en druk op  /  tot  kort in de rechterbovenhoek van het LCD-scherm verschijnt. Dit geeft aan dat de modus **Weergave** actief is.
2. Druk op .
3. Gebruik   om **Format Card** (Kaart formatteren) te markeren in het submenu **Delete** (Verwijderen) en druk vervolgens op  .
4. Gebruik   om **Yes** (Ja) te selecteren en druk vervolgens op   om de kaart te formatteren.

Wanneer u een geheugenkaart hebt geplaatst, worden alle nieuwe foto's en videoclips op de kaart en niet in het interne geheugen opgeslagen.

Wanneer u het interne geheugen wilt gebruiken en de daarin opgeslagen opnames wilt bekijken, verwijdert u de geheugenkaart.

De software installeren

De HP Photosmart-software bevat functies voor het overbrengen van foto's en videoclips naar de computer, evenals functies voor het aanpassen van opgeslagen opnames (verwijderen van rode ogen, draaien, bijsnijden, aanpassen van de grootte en beeldkwaliteit, en meer).

Wanneer u problemen hebt bij het installeren of gebruiken van de HP Photosmart-software, raadpleegt u de website voor HP Klantenondersteuning:
www.hp.com/support.

Windows

Afhankelijk van het besturingssysteem krijgt u ofwel de keuze tussen het installeren van HP Photosmart Premier en HP Photosmart Essential ofwel wordt HP Photosmart Essential automatisch geïnstalleerd. HP Photosmart Premier heeft een uitgebreidere functionaliteit dan de Essential-versie. Zie hoofdstuk 1 in de elektronische gebruikershandleiding voor een overzicht van de verschillen.

1. Sluit alle programma's en schakel ook eventuele antivirussoftware tijdelijk uit.
2. Plaats de HP Photosmart Software CD in het cd-station van de computer en volg de instructies op het scherm. Als het installatievenster niet verschijnt, klikt u op **Start, Uitvoeren** en typt u **D:\Setup.exe**, waarbij **D** staat voor de letter van uw cd-station. Klik vervolgens op **OK**.
3. Wanneer u klaar bent met het installeren van de software, schakelt u de antivirussoftware weer in.

Macintosh

Als u de HP Photosmart Mac-software wilt installeren, moet uw Macintosh-computer voldoen aan de systeemvereisten die worden vermeld op de verpakking van de camera.

1. Plaats de HP Photosmart Software CD in het cd-station.
2. Dubbelklik op het pictogram van het cd-station op het bureaublad van de computer.
3. Dubbelklik op het pictogram van het installatieprogramma en volg de instructies op het scherm.

3 Foto's maken

U kunt in **Liveweergave** de zoeker op het onderwerp voor uw foto richten.

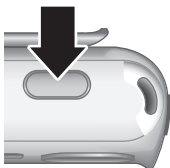





1. Druk op  /  tot  kort in de rechterbovenhoek van het LCD-scherm verschijnt. Dit geeft aan dat de modus **Liveweergave** actief is.
2. Richt de zoeker op het onderwerp voor de foto.
3. Druk op de **sluiter**-knop om de foto te nemen.

Opmerking U kunt ook een videoclip opnemen met de opnamemodus **Video** in het menu **Capture** (Opname). Raadpleeg de elektronische gebruikershandleiding voor instructies.

4 Foto's en videoclips bekijken en verwijderen

Foto's en videoclips bekijken

In de modus **Weergave** kunt u foto's en videoclips bekijken en verwijderen.

1. Druk op  /  tot  kort in de rechterbovenhoek van het LCD-scherm verschijnt. Dit geeft aan dat de modus **Weergave** actief is.
2. Gebruik de  om door uw foto's en videoclips te lopen (videoclips worden automatisch afgespeeld).

Een opname verwijderen

In de modus **Weergave** kunt u afzonderlijke foto's verwijderen:

1. Druk op  /  tot  kort in de rechterbovenhoek van het LCD-scherm verschijnt. Dit geeft aan dat de modus **Weergave** actief is.
2. Gebruik  om een foto of videoclip te selecteren.
3. Druk op .
4. Gebruik  /  om **This Image** (Deze opname) in het submenu **Delete** (Verwijderen) te markeren en druk vervolgens op  .

5 Opnames overbrengen en afdrukken

Opnames overbrengen

Als u de HP Photosmart-software hebt geïnstalleerd, gebruikt u deze methode om foto's en videoclips naar uw computer over te brengen. Als u de HP Photosmart-software niet hebt geïnstalleerd, raadpleegt u de elektronische gebruikershandleiding voor een andere methode.

1. Sluit de camera op de computer aan met de USB-kabel die bij de camera is geleverd.
2. Zet de camera aan en volg de instructies op het computerscherm om de opnames over te brengen. Zie de Help bij de HP Photosmart-software voor meer informatie.



Opnames vanaf de camera afdrukken

U kunt vanaf uw camera foto's direct afdrukken op een met PictBridge



compatibele printer.



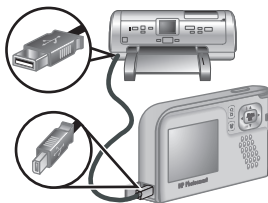



1. Controleer of de printer aan staat, papier bevat en of er geen foutberichten op de printer worden weergegeven.
2. Sluit de camera op de printer aan met gebruikmaking van de USB-kabel die bij de camera is geleverd. Zet vervolgens de camera aan.
3. Wanneer de camera op de printer is aangesloten, verschijnt het menu **Print Setup** (Afdrukinstellingen) op de camera. U kunt de instellingen wijzigen door met ▲▼ op de camera een menuoptie te selecteren en vervolgens met ◀▶ de instellingen te wijzigen.
4. Druk op $\frac{\text{Menu}}{\text{OK}}$ om het afdrukken te starten.



6 Beknopt overzicht van camerafuncties

Dit hoofdstuk bevat een beknopt overzicht van de camerafuncties. Raadpleeg de elektronische gebruikershandleiding voor meer informatie over deze camerafuncties.





Liveweergave en Weergave



- In **Liveweergave** kunt u de zoeker op het onderwerp voor uw foto of videoclip richten. U activeert de modus **Liveweergave** door op  /  te drukken tot  kort in de rechterbovenhoek van het LCD-scherm verschijnt.
- In de modus **Weergave** kunt u foto's en videoclips bekijken en verwijderen. U activeert de modus **Weergave** door op  /  te drukken tot  kort in de rechterbovenhoek van het LCD-scherm verschijnt.

Menu's

Met  kunt u in de modus **Weergave** of **Liveweergave** de tabmenu's openen, zoals weergegeven in het voorbeeldscherm.





Gebruik   om naar het gewenste menu te gaan. Gebruik   om in een menu naar een specifieke instelling te gaan.

U kunt het menu op elk gewenst moment weer verlaten door op  /  te drukken.

De menu's en opties zijn:

Menu	Opties
<p>Met  Capture (Opname) kunt u de camera-instellingen aanpassen voor foto's en videoclips die u met de camera gaat maken.</p>	<ul style="list-style-type: none">• Shooting Mode (Opnamemodus): Auto, Self-Timer (Zelfontspanner), Landscape (Landschap), Portrait (Portret), Action (Actie), Sunset (Zonsondergang), Video.• Flash Setting (Flitserinstelling)• Image Quality (Fotokwaliteit)• Date & Time Imprint (Datum&tijd toevoeg.)• Exposure Compensation (Belichtingscompensatie)• White Balance (Witbalans)• ISO Speed (ISO-snelheid)

Menu	Opties
<p>Met  Playback (Weergave) kunt u de foto's en videoclipjes bekijken en wijzigen die u in de camera hebt opgeslagen.</p>	<ul style="list-style-type: none">• View Thumbnails (Miniaturen weergeven)• Magnify (Vergroten)• Print (Afdrukken)• Rotate (Draaien)• Record Audio (Geluid opnemen)• Move Images to Card... (Opnames naar kaart)
<p>Met  Setup (Instellen) kunt u het gedrag van de camera aanpassen.</p>	<ul style="list-style-type: none">• Display Brightness (Schermhelderheid)• Camera Sounds (Camerageluiden)• Date & Time (Datum & tijd)• USB Configuration (USB-configuratie)• Language (Taal)• About... (Info)

Câmera digital HP Photosmart E427

Português



Informações legais e avisos

© Copyright 2006 Hewlett-Packard Development Company, L.P.

As informações aqui contidas estão sujeitas a alterações sem aviso prévio. As únicas garantias para produtos e serviços da HP são as estabelecidas nas declarações de garantia expressa que acompanham tais produtos e serviços. Nenhuma informação aqui contida pode ser considerada como uma garantia adicional. A HP se isenta de responsabilidade por erros técnicos ou editoriais ou omissões aqui contidas.

Windows® é uma marca registrada da Microsoft Corporation nos Estados Unidos.



O logotipo SD é uma marca comercial de seu proprietário.



Descarte de equipamento residencial na União Européia

Este símbolo no produto ou na embalagem indica que ele não deve ser descartado juntamente com os demais lixos domésticos. É de sua responsabilidade o descarte do equipamento, levando-o a um local de coleta designado para a reciclagem de equipamentos elétricos e eletrônicos usados. A coleta e a reciclagem apropriadas de seu equipamento usado no momento do descarte ajudarão a conservar os recursos naturais e a garantir que a reciclagem se dará de maneira a proteger a saúde humana e o ambiente. Para mais informações sobre onde deixar seu equipamento para reciclagem, por favor, dirija-se à administração municipal, ao serviço de coleta de lixo ou à loja onde você adquiriu o produto.

Para referência futura, preencha as seguintes informações:

- Número do modelo (na frente da câmera): _____
- Número de série (na parte inferior da câmera): _____
- Data de aquisição: _____

Conteúdo

1	Primeiros passos	4
	Visualizar a versão eletrônica do Guia do Usuário.....	5
	Partes superior, traseira e lateral da câmera	6
	Partes frontal, inferior e lateral da câmera.....	7
2	Preparar a câmera	9
	Instalar as baterias.....	9
	Ligar a câmera.....	10
	Escolher o idioma.....	10
	Configurar data e hora.....	10
	Instalar e formatar cartão de memória opcional.....	11
	Instalar o software.....	12
3	Tirar fotos	14
4	Rever e excluir imagens e clipes de vídeo	15
	Rever imagens e clipes de vídeo.....	15
	Excluir uma imagem.....	15
5	Transferir e imprimir imagens	16
	Transferir imagens.....	16
	Imprimir imagens diretamente da câmera.....	16
6	Referência rápida da câmera	18

1 Primeiros passos

Este Guia de Início Rápido fornece as informações de que você precisa para começar a usufruir dos principais recursos da câmera. Para obter informações detalhadas sobre os recursos da câmera, consulte a versão eletrônica do Guia do Usuário.

Guia de Início Rápido	Versão eletrônica do Guia do Usuário
<p>Este guia impresso irá ajudá-lo a:</p> <ul style="list-style-type: none">• Iniciar rapidamente o uso da câmera• Instalar o software HP Photosmart• Conhecer os recursos básicos da câmera	<p>A versão eletrônica do Guia do Usuário inclui:</p> <ul style="list-style-type: none">• Descrições de todos os recursos da câmera• Uma descrição dos ícones do Visor de imagens• Instruções sobre o uso da câmera sem instalar o software HP Photosmart• Informações sobre baterias, incluindo:<ul style="list-style-type: none">– Como prolongar a vida das baterias– Os diferentes tipos de baterias– Uma descrição dos ícones indicadores de alimentação• Orientações sobre como obter assistência da HP• Solução de problemas

-
- Especificações da câmera
-

Visualizar a versão eletrônica do Guia do Usuário



A versão eletrônica do Guia do Usuário está no HP Photosmart Software CD.

Para visualizar o Guia do Usuário:

1. Insira o HP Photosmart Software CD no computador.
2. **No Windows:** Clique em **Ver o Guia do Usuário** na página principal da tela de instalação.
No Macintosh: Abra o arquivo **readme** na pasta **docs** no CD.

A versão eletrônica do Guia do Usuário também é copiada para o computador, ao se instalar o software HP Photosmart. Para visualizar o Guia do Usuário após ele ter sido instalado no computador:

- **No Windows:** Abra a **Central de Soluções HP** e clique em **Ajuda e suporte**.
- **No Macintosh:** Abra o **Gerenciador de dispositivos HP** e selecione **Guia do Usuário da Câmera** no menu suspenso **Informações e configurações**.

Obter assistência



- Para obter dicas e ferramentas que o ajudem a utilizar a câmera de maneira mais eficiente, visite **www.hp.com/photosmart** (somente em inglês) ou **www.hp.com**.

- Para ajuda com seu produto, diagnósticos e download de drivers 24 horas por dia, visite www.hp.com/support.
- Para obter ajuda com o software HP Photosmart, veja a Ajuda online do software.

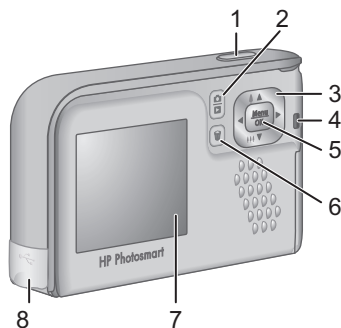
Partes superior, traseira e lateral da câmera





1	Botão Obturador — Captura imagens (consulte <i>Tirar fotos</i> na página 14) ou grava clipes de vídeo (consulte a versão eletrônica do Guia do Usuário).
2	Botão / Exibição ao vivo/Reproduzir — Alterna entre Exibição ao vivo e Reproduzir (consulte <i>Exibição ao vivo</i> e <i>Reproduzir</i> na página 18).
3	e — Rolam por menus e imagens e acessam o zoom digital. Quando estiver em Exibição ao vivo , pressione / para dar mais zoom; pressione / para dar menos zoom.
4	Luz de Ligada.

5	 — Exibe menus da câmera, seleciona opções e confirma ações.
6	 Botão Excluir — Acessa a função Excluir , estando em Reproduzir .
7	Visor de imagens.
8	Conector USB.

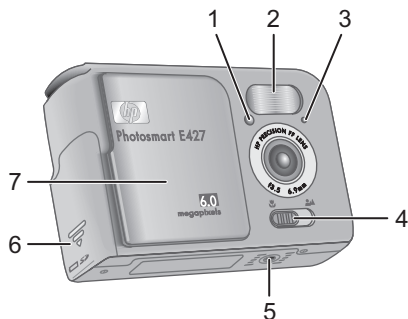
Partes frontal, inferior e lateral da câmera



1	Luz Timer interno/vídeo.
2	Flash.
3	Microfone.
4	Botão Foco — Alterna entre o foco  Macro e o  Normal .
5	Encaixe para tripé.

6	Tampa da bateria/cartão de memória.
7	Tampa da lente/Chave Liga/Desliga - Liga e desliga a câmera e protege a lente quando a câmera está desligada.

2 Preparar a câmara

Instalar as baterias

1. Abra a tampa da bateria/cartão de memória, deslizando a trava conforme indicado na tampa.
2. Coloque as baterias.
3. Feche a tampa da bateria/cartão de memória.

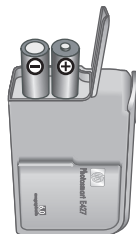

Nota Desligue a câmara antes de tirar as baterias. Se estiver usando baterias recarregáveis NiMH, carregue-as completamente antes de usá-las pela primeira vez.



O tipo de uso da câmara e o tipo de bateria afetam a vida útil da bateria. As baterias alcalinas duram bem menos que as de lítio para foto ou NiMH. Para obter informações completas, consulte o Apêndice A da versão eletrônica do Guia do Usuário.

Número de fotos

Tipo de bateria	Mínimo	Máximo	Médio	CIPA
Alcalina	80	160	120	110
NiMH	140	230	200	200
Lítio para foto	300	600	375	375

O número CIPA é obtido usando-se os padrões estabelecidos pela Camera and Imaging Products Association.

Ligar a câmera

Para ligar a câmera, deslize a tampa da lente, até que ela faça um clique, descobrindo a lente.



Para desligar a câmera, deslize a tampa da lente até ouvir o clique, cobrindo a lente.



Cuidado Ao deslizar a tampa, mantenha os dedos afastados da lente. Impressões digitais na lente podem prejudicar a qualidade da imagem.

Escolher o idioma

Use ▲▼ para escolher o idioma desejado; a seguir, pressione $\frac{\text{Menu}}{\text{OK}}$.



Configurar data e hora

A configuração correta da data e da hora irá ajudá-lo a localizar as imagens depois que elas forem transferidas para o computador, e irá assegurar que as imagens

sejam marcadas de maneira precisa, se você usar o recurso de gravação de data e hora.

1. Use ▲▼ para ajustar o valor realçado.
2. Use ◀▶ para ir para outras seleções e repita a Etapa 1 até que a data e a hora estejam configuradas corretamente.
3. Pressione $\frac{\text{Menu}}{\text{OK}}$ quando as configurações de data, hora e formato estiverem corretas e pressione $\frac{\text{Menu}}{\text{OK}}$ novamente para confirmar.

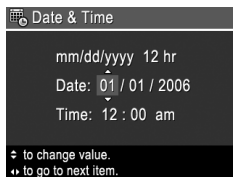

Instalar e formatar cartão de memória opcional





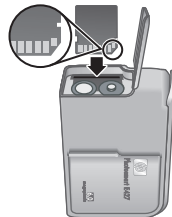



Essa câmera é compatível com cartões de memória padrão e de alta velocidade Secure Digital (SD) da marca HP, de 16 MB até 1 GB.

1. Desligue a câmera e abra a tampa da bateria/cartão de memória.
2. Insira o cartão de memória opcional no slot menor, como demonstrado. Verifique se o cartão de memória está encaixado.
3. Feche a tampa da bateria/cartão de memória e ligue a câmera.



Português

imagens existentes sejam transferidas antes da formatação.

1. Com a câmera ligada, pressione  /  até que  apareça rapidamente no canto superior direito do Visor de imagens. Isso indica que você está em **Reproduzir**.
2. Pressione .
3. Use   para selecionar **Format Card** (Formatar cartão), no submenu **Delete** (Excluir), e pressione Menu
OK .
4. Use   para selecionar **Yes** (Sim) e pressione Menu
OK para formatar o cartão.

Uma vez instalado um cartão de memória, todas as novas imagens e clipes de vídeo serão armazenados no cartão e não na memória interna.

Para utilizar a memória interna e visualizar imagens nela armazenadas, remova o cartão de memória.

Instalar o software

O software HP Photosmart oferece recursos para transferir imagens e clipes de vídeo para o computador, assim como recursos para modificar imagens armazenadas (corrigir olhos vermelhos, girar, cortar, redimensionar, ajustar qualidade da imagem, entre outros).

Se você tiver problemas para instalar ou usar o software HP Photosmart, consulte o site de Suporte ao Cliente HP para mais informações: www.hp.com/support.

Windows

Dependendo do seu sistema operacional, você poderá escolher entre a instalação do HP Photosmart Premier

e a do HP Photosmart Essential, ou a instalação do HP Photosmart Essential será automática. O HP Photosmart Premier inclui mais funcionalidades que a versão Essential. Veja a lista de diferenças na versão eletrônica do Guia do Usuário, capítulo 1.

1. Feche todos os programas e desabilite, temporariamente, qualquer software antivírus.
2. Insira o HP Photosmart Software CD na unidade e siga as instruções da tela. Se a janela de instalação não for exibida, clique em **Iniciar**, **Executar**, digite **D:\Setup.exe**, em que **D** é a letra da unidade de CD, e clique em **OK**.
3. Quando a instalação do software for concluída, reabilite o software antivírus.



Macintosh

Para poder instalar o software HP Photosmart Mac, o Macintosh tem que atender os requisitos de sistema, conforme descrito na embalagem da câmera.

1. Insira o HP Photosmart Software CD na unidade de CD.
2. Na área de trabalho do computador, clique duas vezes no ícone do CD.
3. Clique duas vezes no ícone do instalador e siga as instruções da tela.

3 Tirar fotos

A **Exibição ao vivo** permite enquadrar fotos no Visor de imagens.

1. Pressione  /  até que  seja exibido no canto superior direito do Visor. Isso indica que a câmera está na **Exibição ao vivo**.
2. Enquadre o objeto/pessoa para sua foto.
3. Pressione o botão **Obturador** para tirar a foto.

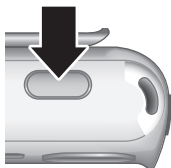





Nota Você também pode gravar um clipe de vídeo usando o modo de fotografia **Vídeo** (Vídeo) no menu **Capture** (Capturar). Consulte a versão eletrônica do Guia do Usuário para instruções.

4 Rever e excluir imagens e clipes de vídeo









Rever imagens e clipes de vídeo

Você pode rever e excluir imagens e clipes de vídeo em **Reproduzir**.

1. Pressione  /  até que  seja exibido no canto superior direito do Visor de imagens. Isso indica que você está em **Reproduzir**.
2. Use   para percorrer as imagens e clipes de vídeo (os clipes de vídeo são exibidos automaticamente).

Excluir uma imagem

Você pode excluir imagens individuais enquanto estiver em **Reproduzir**:

1. Pressione  /  até que  seja exibido no canto superior direito do Visor. Isso indica que você está em **Reproduzir**.
2. Use   para selecionar uma imagem ou clipe de vídeo.
3. Pressione .
4. Use   para selecionar **This Image** (Esta imagem) no submenu **Delete** (Excluir) e pressione
 Menu
OK .

5 Transferir e imprimir imagens

Transferir imagens

Se você tiver instalado o software HP Photosmart, use este método para transferir imagens e clipes de vídeo para o computador. Se você não tiver instalado o software HP Photosmart, consulte a versão eletrônica do Guia do Usuário, para um método alternativo.

1. Conecte a câmera e o computador, utilizando o cabo USB que acompanha a câmera.
2. Ligue a câmera e siga as instruções da tela do computador para transferir as imagens. Para obter mais informações, consulte o recurso Ajuda do software HP Photosmart.



Imprimir imagens diretamente da câmera

Você pode conectar a câmera a qualquer impressora compatível com PictBridge para imprimir imagens.



1. Verifique se a impressora está ligada, se há papel e se não há mensagens de erro da impressora.



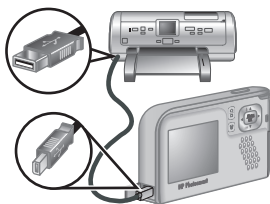



2. Conecte a câmera e a impressora, utilizando o cabo USB que acompanha a câmera, e ligue a câmera.
3. Quando a câmera estiver conectada à impressora, o **Print Setup Menu** (Menu Configurar impressão) será exibido na câmera. Para alterar as configurações, use ▲▼ na câmera para selecionar uma opção do menu e, a seguir, use os ◀▶ na câmera para alterar a configuração.
4. Pressione $\frac{\text{Menu}}{\text{OK}}$ para iniciar a impressão.



6 Referência rápida da câmera

Use este capítulo como uma referência rápida aos recursos da câmera. Para aprender mais sobre esses recursos da câmera, consulte a versão eletrônica do Guia do Usuário.



Exibição ao vivo e Reproduzir

- A **Exibição ao vivo** permite enquadrar fotos e clipes de vídeo no Visor de imagens. Para ativar a **Exibição ao vivo**, pressione  /  até que  seja exibido no canto superior direito do Visor de imagens.
- **Reproduzir** permite rever e excluir imagens e clipes de vídeo. Para ativar **Reproduzir**, pressione  /  até que  seja exibido no canto superior direito do Visor de imagens.

Menus

Quando você pressiona o  em **Reproduzir** ou em **Exibição ao vivo**, você acessa os menus da câmera, como demonstrado na tela de exemplo.





Use  para ir até o menu desejado. Dentro de um menu, use  para ir até as seleções específicas.

Para sair do menu, pressione  /  a qualquer hora.

Os menus e as opções são:

Menu	Opções
<p> Capture (Capturar) permite ajustar as configurações da câmera que afetam as características de futuras imagens e clipes de vídeo capturados com a câmera.</p>	<ul style="list-style-type: none">• Shooting Mode (Modo de fotografia): Auto Mode (Modo automático), Self-Timer (Timer interno), Landscape (Paisagem), Portrait (Retrato), Action (Ação), Sunset (Pôr-do-sol), Vídeo (Vídeo).• Flash Setting (Configuração do flash)• Image Quality (Qualidade da imagem)• Date & Time Imprint (Gravação de data e hora)• Exposure Compensation (Compensação da exposição)• White Balance (Balanço de branco)• ISO Speed (Velocidade ISO)

Menu	Opções
<p> Playback (Reproduzir) permite rever e editar imagens e cliques de vídeo armazenados na câmera.</p>	<ul style="list-style-type: none">• View Thumbnails (Exibir miniaturas)• Magnify (Ampliar)• Print (Imprimir)• Rotate (Girar)• Record Audio (Gravar áudio)• Move Images to Card... (Mover imagens p/ cartão...)
<p> Setup (Configuração) permite alterar o comportamento da câmera.</p>	<ul style="list-style-type: none">• Display Brightness (Brilho do visor)• Camera Sounds (Sons da câmera)• Date & Time (Data e hora)• USB Configuration (Configuração USB)• Language (Idioma)• About... (Sobre...)