

Start Here
 Commencer ici
 Comenzar aquí

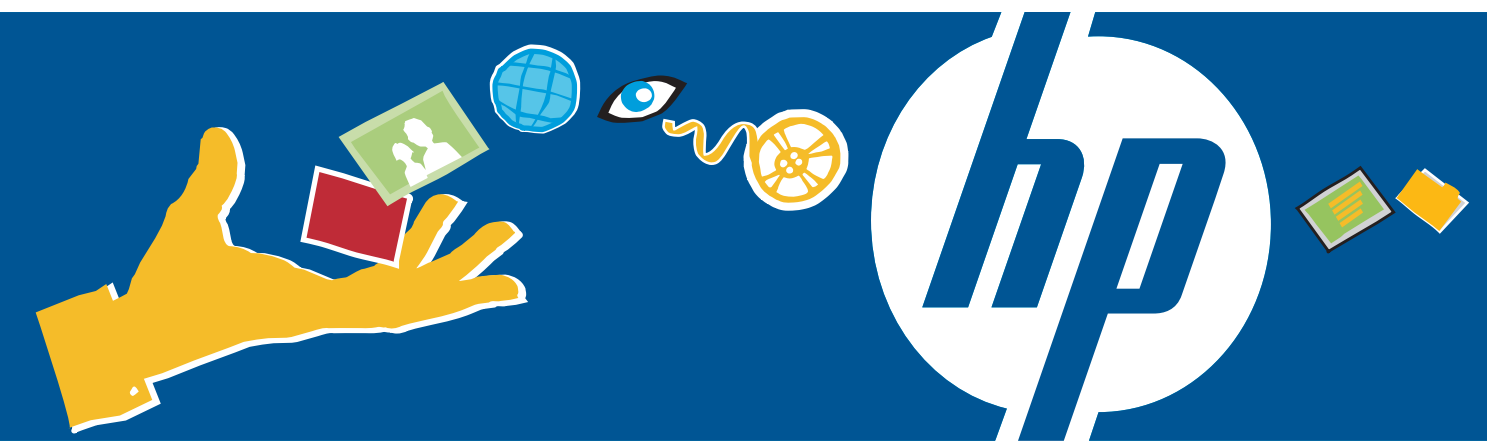

1 Verify contents Vérifier le contenu
 Comprobar el contenido



2 Attach stand (select models only) Fixez le support (certains modèles uniquement)
 Montar el soporte (sólo en algunos modelos)

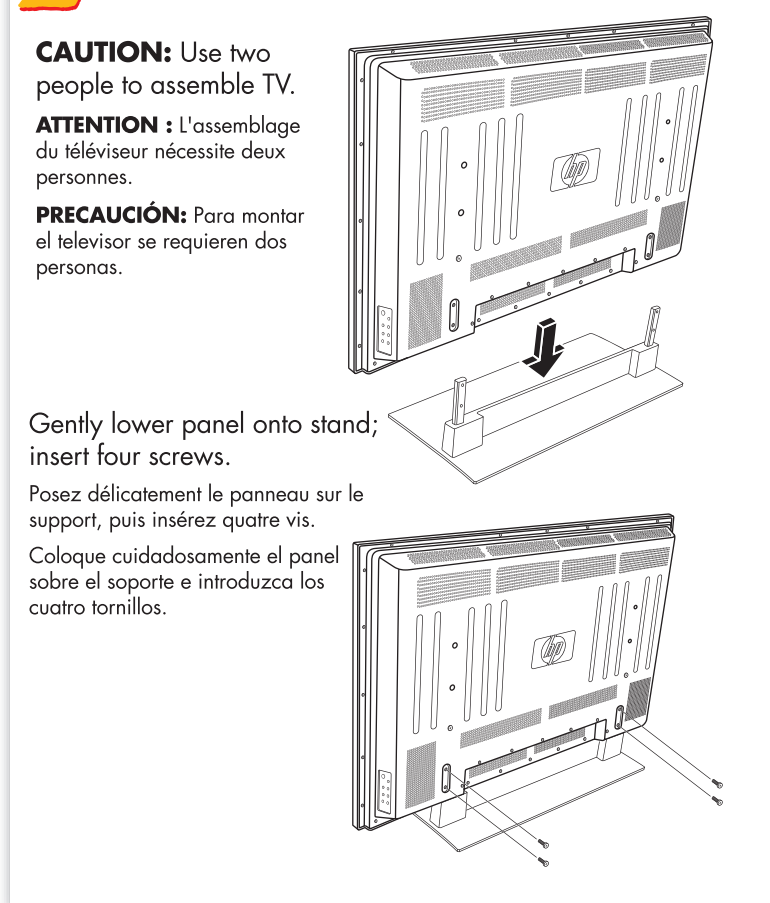

Rear connector locations (select models only) Emplacements du connecteur arrière (certains modèles uniquement)
 Ubicación de los conectores posteriores (sólo en algunos modelos)

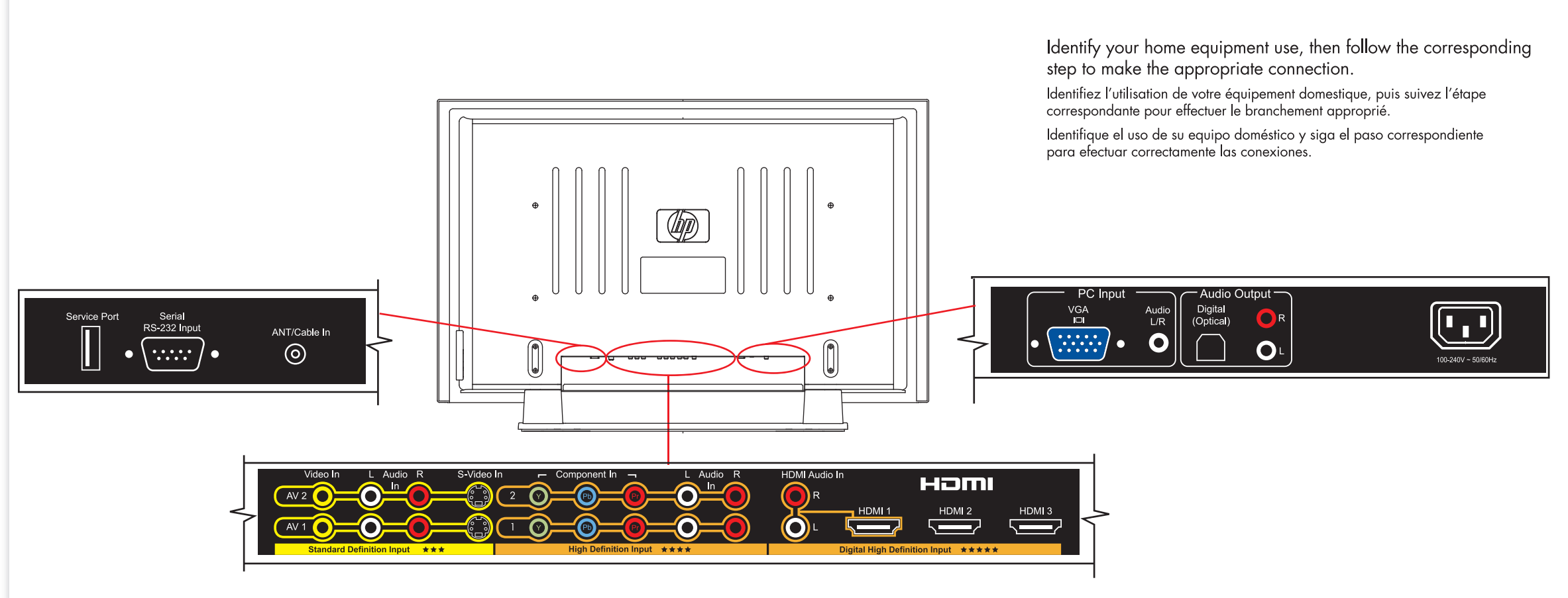

3 Connect Input sources Branchez les sources d'entrée
 Conecte las fuentes de entrada

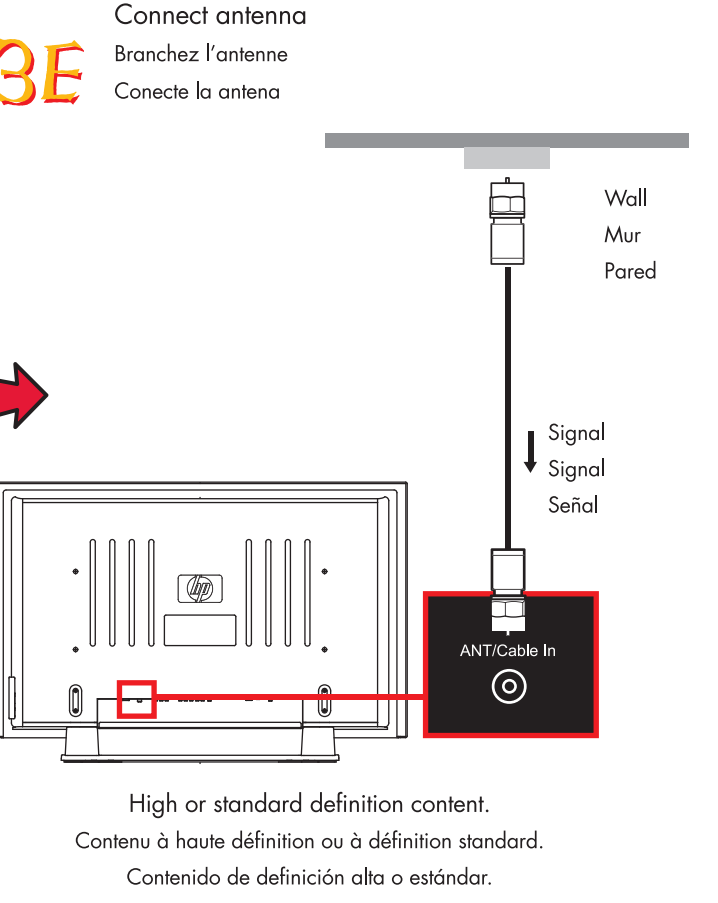
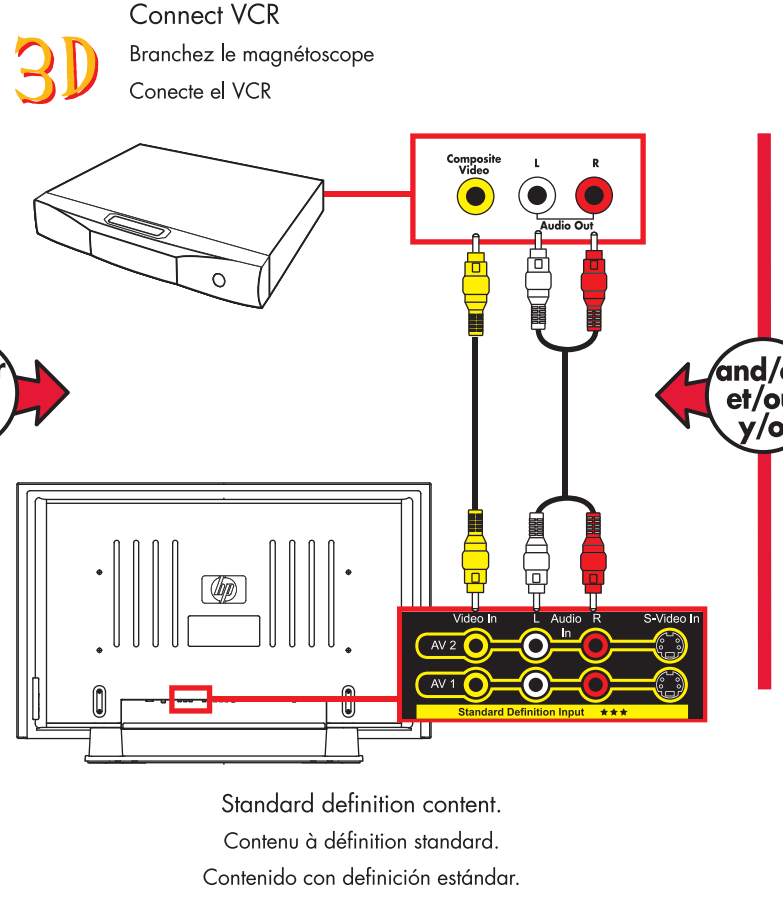
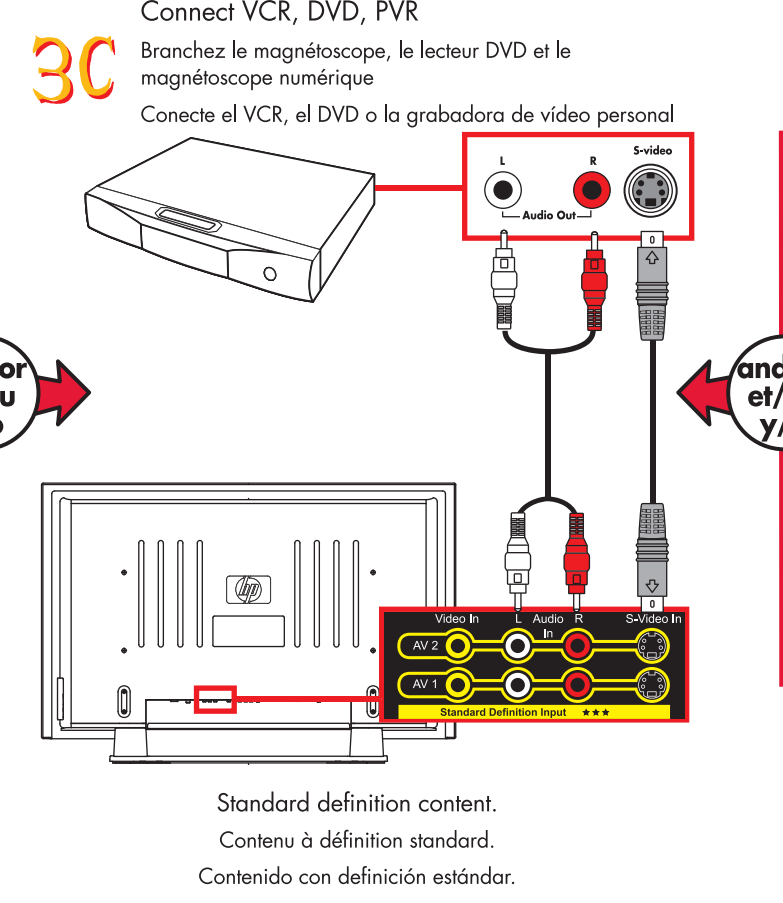
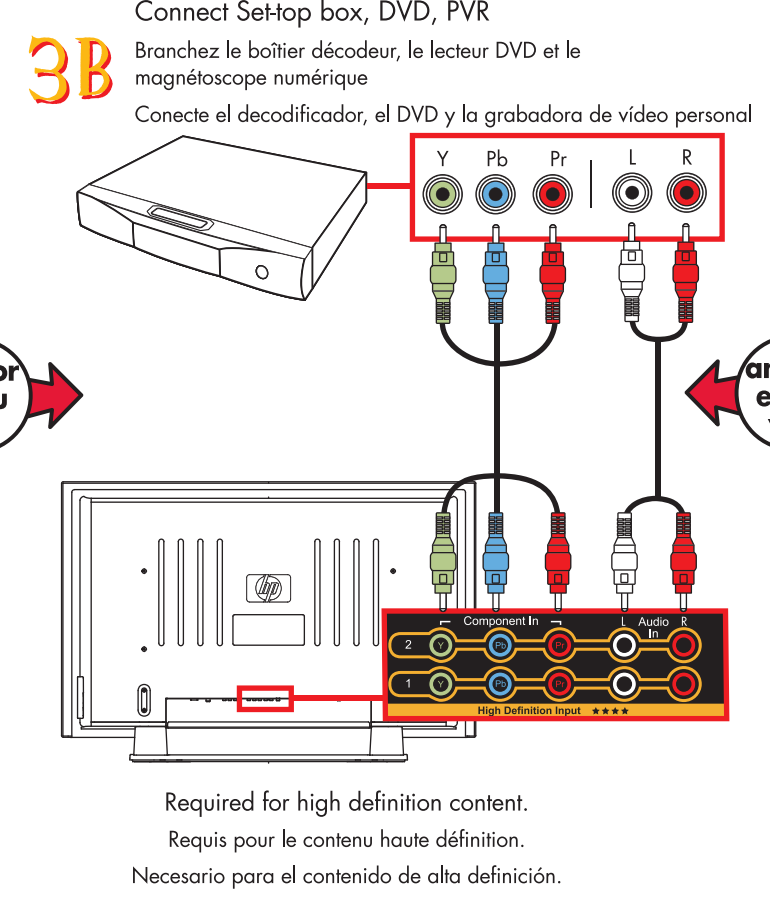
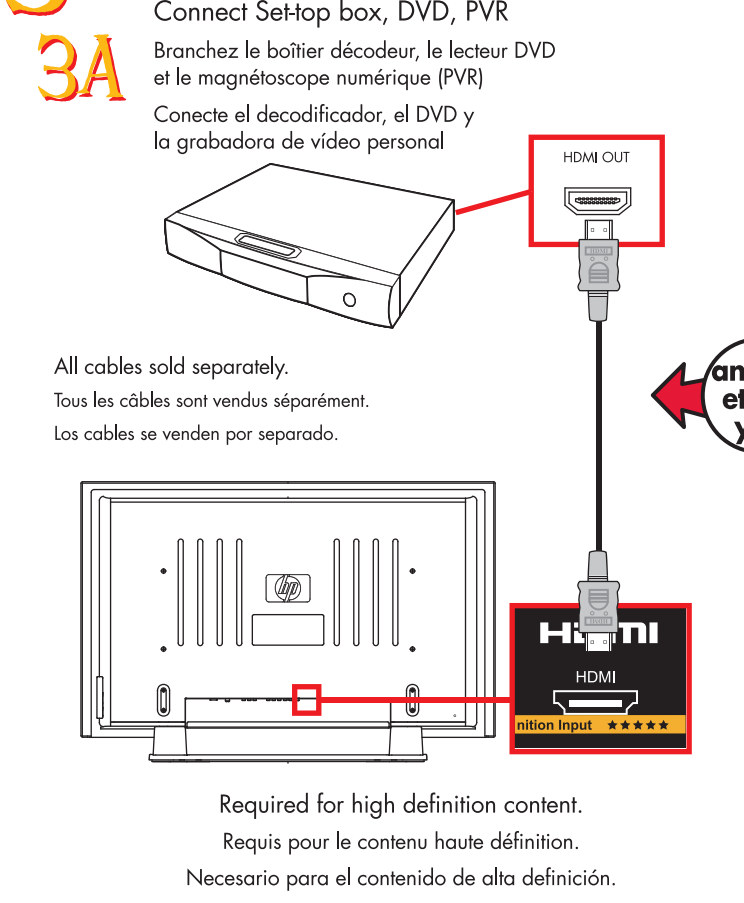

4 Remote control Télécommande
 Mando a distancia

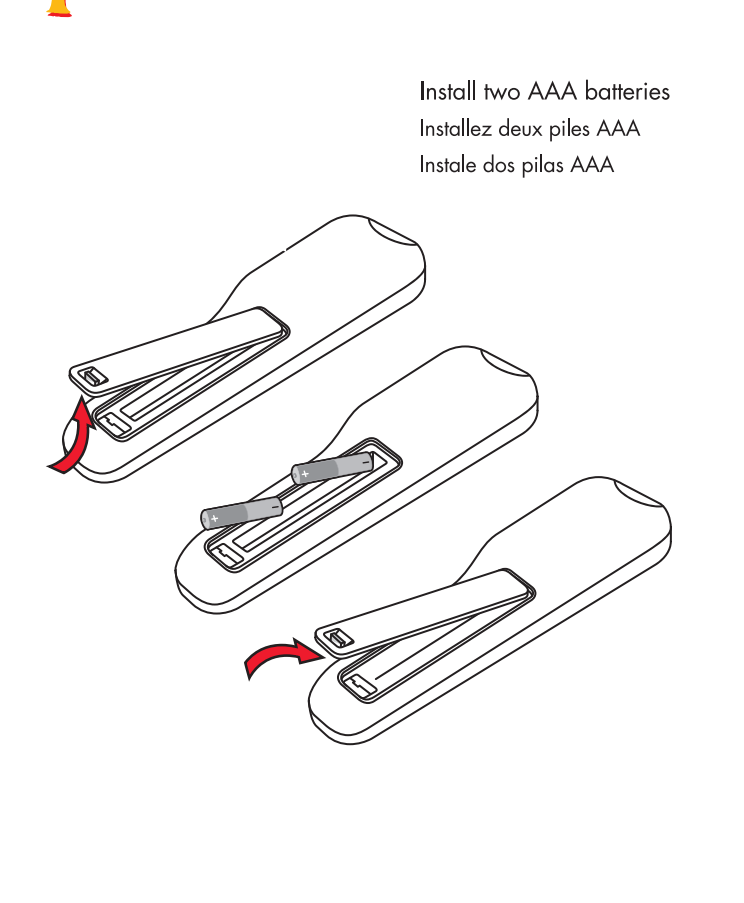

5 Connect power cable Branchez le cordon d'alimentation
 Conecte el cable de alimentación

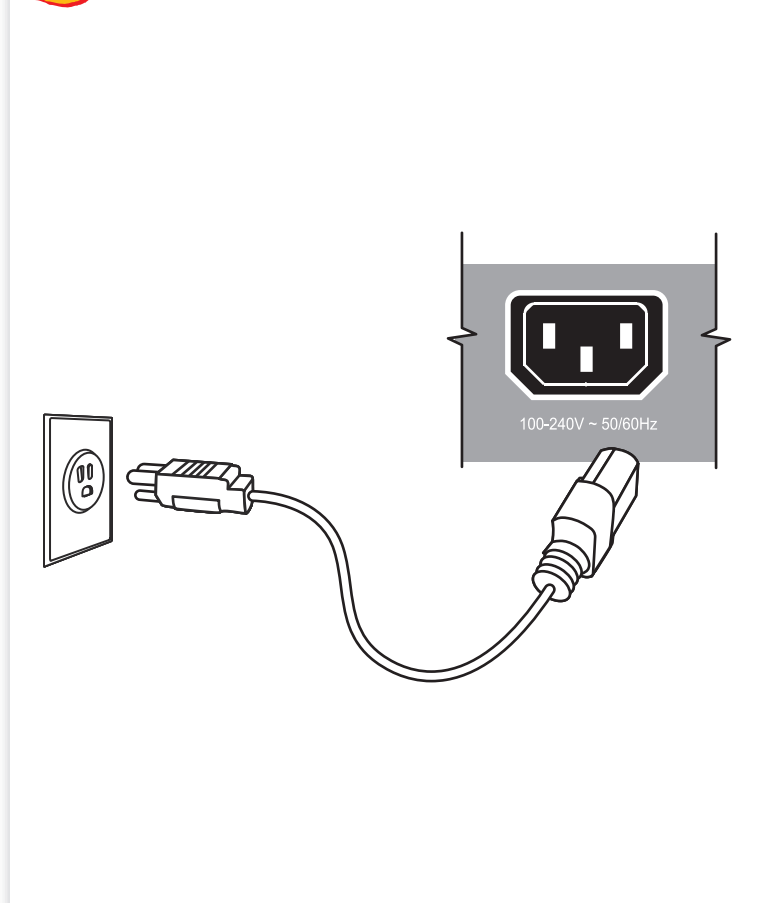

6 Power on Marche
 Encendido

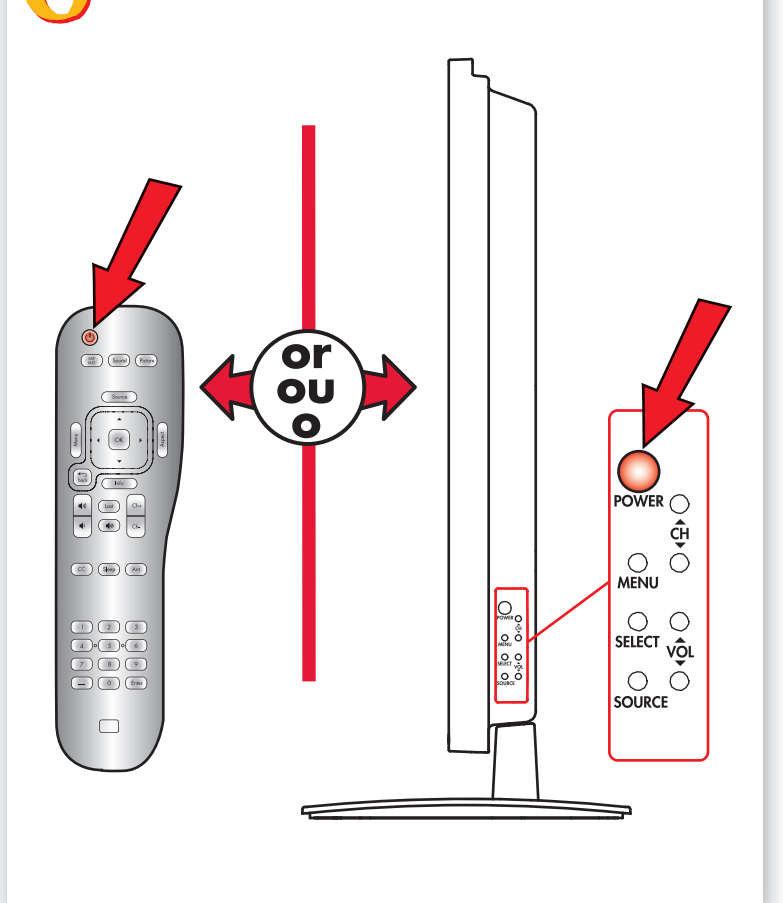

- Refer to the user documentation for advanced connections.
 - Apply power to all components and then to the TV.
 - WARNING:** Before setting up and using your television, you must read, understand and save the safety instructions provided in the User Guide.
 - CAUTION:** All equipment should be disconnected from the power outlet before plugging it into the TV.
 - For more assistance, reference your User Guide or go on-line to: <http://www.hp.com/support>
- Reportez-vous à la documentation de l'utilisateur pour des branchements plus avancés.
 - Mettez tous les composants puis le téléviseur sous tension.
 - AVERTISSEMENT :** Avant de régler et d'utiliser votre téléviseur, prière de lire, comprendre et conserver les consignes de sécurité stipulées dans le Guide de l'utilisateur.
 - ATTENTION :** Débranchez tout l'équipement de la prise électrique avant de le brancher au téléviseur.
 - Pour une assistance supplémentaire, consultez votre Guide de l'utilisateur ou connectez-vous sur le site : <http://www.hp.com/support>
- Para las conexiones avanzadas, consulte la documentación del usuario.
 - Encienda todos los componentes y, a continuación, el televisor.
 - ADVERTENCIA:** Antes de instalar y usar el televisor, tiene que leer, comprender y guardar las instrucciones de seguridad suministradas en la Guía del usuario.
 - PRECAUCIÓN:** Todo el equipo debe estar desconectado de la toma de corriente antes de enchufarlo al televisor.
 - Para obtener más asistencia, consulte la Guía del usuario o visite: <http://www.hp.com/support>