

# HP Deskjet F2100 All-in-One series

## Windows Help

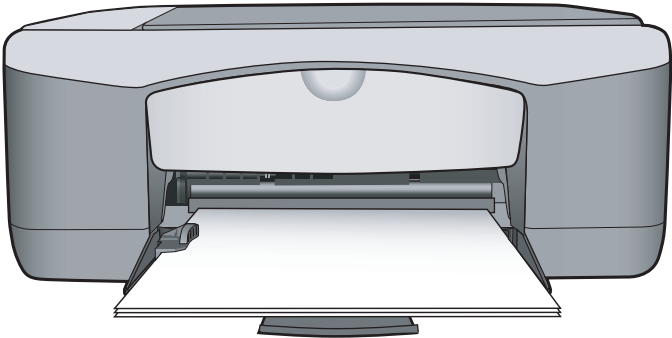

# HP Deskjet F2100 All-in-One series



# Inhoudsopgave

<b>1</b>	<b>Help bij HP Deskjet F2100 All-in-One series Help</b>	<b>5</b>
<b>2</b>	<b>Overzicht HP All-in-One</b>	
	Een overzicht van de HP All-in-One	7
	Knoppen op bedieningspaneel	8
	Overzicht van de statuslampjes	10
	De HP Photosmart-software gebruiken	11
<b>3</b>	<b>Meer informatie zoeken</b>	<b>13</b>
<b>4</b>	<b>Hoe kan ik?</b>	<b>15</b>
<b>5</b>	<b>Informatie over verbindingen</b>	
	Ondersteunde typen verbindingen	17
	Printers delen	17
<b>6</b>	<b>Originelen en papier laden</b>	
	Originelen laden	19
	Papier voor afdrukken en kopiëren selecteren	20
	Aanbevolen papier voor afdrukken en kopiëren	20
	Papiersorten die alleen voor afdrukken worden aanbevolen	21
	Papier dat u beter niet kunt gebruiken	22
	Papier laden	23
	Papier van volledig formaat laden	23
	Fotopapier van 10 x 15 cm (4 x 6 inch) plaatsen	25
	Indexkaarten plaatsen	26
	Enveloppen laden	27
	Andere papiersorten plaatsen	28
	Papierstoringen voorkomen	29
<b>7</b>	<b>Afdrukken vanaf de computer</b>	
	Afdrukken vanuit een softwaretoepassing	31
	De HP All-in-One instellen als de standaardprinter	32
	De afdrukinstellingen wijzigen voor de huidige taak	32
	Het papierformaat instellen	32
	De papiersort voor afdrukken instellen	34
	De afdrukresolutie weergeven	34
	De afdruksnelheid of afdrukkwaliteit wijzigen	34
	De afdrukstand wijzigen	35
	Het formaat van een document aanpassen	35
	De verzadiging, helderheid of kleurtint wijzigen	36
	Een voorbeeld weergeven van de afdruktaak	36
	Standaardinstellingen voor afdrukken wijzigen	37
	Snel afdrukopties instellen	37
	Afdruksnelkoppelingen maken	37

Speciale afdruktaken uitvoeren.....	38
Een afbeelding zonder rand afdrukken.....	39
Een foto op fotopapier afdrukken.....	40
Aangepaste cd/dvd-labels maken .....	41
Afdrukken met <b>Maximale dpi</b> .....	41
Afdrukken op beide zijden van de pagina.....	42
Een document met meerdere pagina's afdrukken als brochure.....	43
Meerdere pagina's op één vel papier afdrukken.....	45
Een document met meerdere pagina's in omgekeerde volgorde afdrukken.....	46
Een afbeelding spiegelen voor opstrijkpatronen.....	47
Afdrukken op transparanten.....	47
Een reeks adressen op etiketten of enveloppen afdrukken.....	48
Een poster afdrukken.....	49
Een webpagina afdrukken.....	49
Een afdruktaak stoppen.....	50
Een afdruktaak hervatten.....	50
<b>8 De kopieerfuncties gebruiken</b>	
Een kopie maken.....	53
De kopieerpapiersoort instellen.....	53
De kopieersnelheid aanpassen.....	54
Een zwart-witdocument van twee pagina's kopiëren.....	55
Een kopie zonder rand van 10 x 15 cm (4 x 6 inch) maken van een foto.....	55
Het kopiëren stoppen.....	56
<b>9 De scanfuncties gebruiken</b>	
Een origineel scannen.....	57
Een gescande voorbeeldafbeelding bewerken.....	58
Een gescande afbeelding bewerken.....	58
Een gescand document bewerken.....	59
Het scannen stoppen.....	59
<b>10 Het onderhoud van de HP All-in-One</b>	
Schoonmaken van de HP All-in-One.....	61
De buitenkant reinigen.....	61
De glasplaat reinigen.....	61
De binnenkant van de klep reinigen.....	62
Een zelftestrapport afdrukken.....	62

Werken met printcartridges.....	63
De printcartridges hanteren.....	64
Geschatte inktniveaus controleren.....	64
De printcartridges vervangen.....	65
Inktreserve-modus gebruiken.....	69
Uitvoer in de modus Inktback-up.....	70
De modus inktback-up afsluiten.....	70
Een fotoprintcartridge gebruiken.....	70
De printcartridges bewaren.....	71
Opslag en behandeling van printcartridges.....	71
Beschermende houder voor printcartridge.....	71
De printcartridges uitlijnen.....	73
De printcartridges reinigen.....	74
De contactpunten van de printcartridge reinigen.....	75
Het gedeelte rondom de inktspoeiers reinigen.....	76
Inkt verwijderen van de huid en van kleding.....	78
<b>11 Benodigheden bestellen</b>	
Papier of andere media bestellen.....	79
Printcartridges bestellen.....	79
Overige benodigheden bestellen.....	80
<b>12 Probleemoplossing</b>	
Tips voor het oplossen van problemen.....	81
Communicatieproblemen via een USB-verbinding.....	81
Informatie over papier.....	82
Papierstoringen verhelpen.....	83
Leesmij-bestand weergeven.....	83
Problemen met de installatie van hardware oplossen.....	84
Problemen met de installatie van de software oplossen.....	87
De software verwijderen en opnieuw installeren.....	91
Problemen met printcartridges oplossen.....	92
Meer informatie over printcartridges.....	99
Problemen met de afdrukkwaliteit oplossen.....	100
Problemen met afdrukken oplossen.....	104
Problemen met kopiëren oplossen.....	114
Problemen met scannen oplossen.....	117
Fouten.....	120
Knipperende lichtjes.....	120
Apparaatberichten.....	123
Bestanden.....	124
Ondersteunde bestandstypen voor de HP All-in-One.....	125
Gebruikersfouten.....	125
Papier.....	127
Voeding en verbindingen.....	129
Printcartridges.....	131
<b>13 Garantie en ondersteuning van HP</b>	
Garantie.....	137
Wat te doen bij problemen.....	137
Voordat u de klantenondersteuning van HP belt.....	137

Telefonische ondersteuning van HP.....	138
Periode voor telefonische ondersteuning.....	138
Telefonisch contact opnemen.....	139
Na de periode van telefonische ondersteuning.....	139
Extra garantie-opties.....	139
Neem contact op met de afdeling Customer Support van HP Korea.....	139
De HP All-in-One gereedmaken voor verzending.....	139
De HP All-in-One verpakken.....	140
<b>14 Technische informatie</b>	
Specificaties.....	143
Programma voor milieubeheer.....	144
Papiergebruik.....	144
Plastics.....	144
Veiligheidsinformatiebladen.....	145
Kringloopprogramma.....	145
Recyclingprogramma van HP inkjet-onderdelen.....	145
Energieverbruik.....	145
Hoe huishoudens in de Europese Unie afgedankte apparatuur als afval dienen aan te bieden.....	146
Overheidsvoorschriften.....	147
FCC statement.....	147
Notice to users in Australia.....	147
Notice to users in Korea.....	147
VCCI (Class B) compliance statement for users in Japan.....	148
Notice to users in Japan about power cord.....	148
Geräuschemission.....	148
<b>Index.....</b>	<b>149</b>

---

# 1 Help bij HP Deskjet F2100 All-in-One series Help

Meer informatie over de HP All-in-One vindt u hier:

- "[Overzicht HP All-in-One](#)" op pagina 7
- "[Meer informatie zoeken](#)" op pagina 13
- "[Hoe kan ik?](#)" op pagina 15
- "[Informatie over verbindingen](#)" op pagina 17
- "[Originelen en papier laden](#)" op pagina 19
- "[Afdrukken vanaf de computer](#)" op pagina 31
- "[De kopieerfuncties gebruiken](#)" op pagina 53
- "[De scanfuncties gebruiken](#)" op pagina 57
- "[Het onderhoud van de HP All-in-One](#)" op pagina 61
- "[Benodigheden bestellen](#)" op pagina 79
- "[Garantie en ondersteuning van HP](#)" op pagina 137
- "[Technische informatie](#)" op pagina 143





## 2 Overzicht HP All-in-One

De HP Deskjet F2100 All-in-One series is een veelzijdig apparaat waarmee u eenvoudig kunt kopiëren, scannen en afdrukken.

### Kopiëren

Met de HP All-in-One kunt u kleuren- en zwart-witkopieën van hoge kwaliteit maken op allerlei papiersoorten. U kunt het formaat van een origineel vergroten of verkleinen zodat dit op een bepaald papierformaat past, de kopieer kwaliteit aanpassen en fotokopieën van hoge kwaliteit maken.

### Scannen

Scannen is het proces waarbij tekst en afbeeldingen naar een elektronische bestandsindeling voor de computer worden geconverteerd. U kunt met de HP All-in-One bijna alles scannen (foto's, tijdschriftartikelen en tekstdocumenten).

### Afdrukken vanaf de computer

U kunt de HP All-in-One gebruiken in combinatie met elke softwaretoepassing van waaruit kan worden afgedrukt. U kunt een grote verscheidenheid aan projecten afdrukken, zoals afbeeldingen zonder rand, nieuwsbrieven, wenskaarten, opstrijpatronen en posters.

Dit gedeelte bevat de volgende onderwerpen:

- [Een overzicht van de HP All-in-One](#)
- [Knoppen op bedieningspaneel](#)
- [Overzicht van de statuslampjes](#)
- [De HP Photosmart-software gebruiken](#)

## Een overzicht van de HP All-in-One

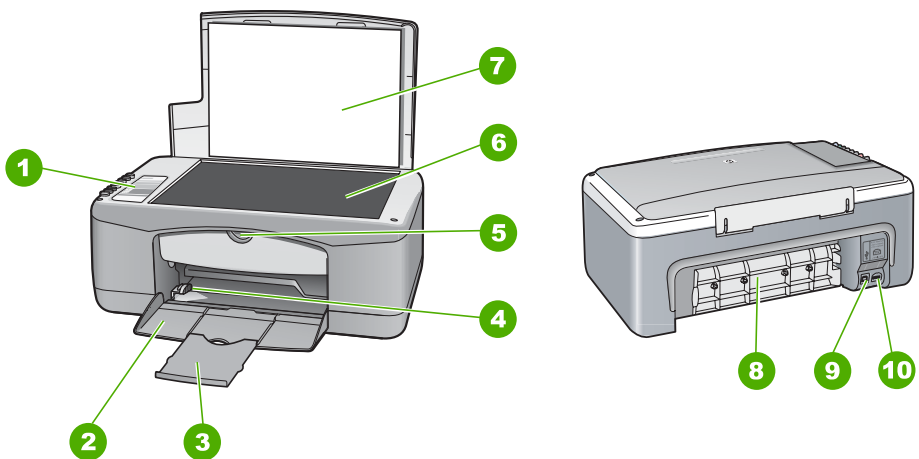

Label	Beschrijving
1	Bedieningspaneel
2	Invoerlade
3	Uitbreiding lade
4	Papierbreedtegeleider
5	Vak met printcartridge
6	Glasplaat
7	Binnenkant van klep
8	Achterklep
9	USB-poort aan de achterzijde
10	Stroomaansluiting *

\* Gebruik alleen de netadapter die door HP is geleverd.

## Knoppen op bedieningspaneel

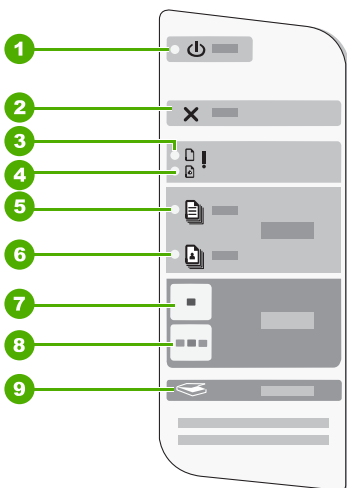

Label	Pictogram	Naam en beschrijving
1		<b>Aan/uit:</b> hiermee schakelt u de HP All-in-One in of uit. Het lampje van de knop <b>Aan/uit</b> brandt als de HP All-in-One is ingeschakeld. Het lampje knippert wanneer een taak wordt uitgevoerd.

(vervolg)

Label	Pictogram	Naam en beschrijving
		<p>Als de HP All-in-One uit is, gebruikt het apparaat toch nog een minimale hoeveelheid stroom. Om de stroomtoevoer naar de HP All-in-One volledig af te sluiten, zet u het apparaat uit en haalt u de stekker eruit.</p> <hr/> <p><b>Let op</b> Voordat u het netsnoer uit het stopcontact haalt, moet u op de knop <b>Aan/uit</b> drukken en wachten tot de HP All-in-One wordt uitgeschakeld. Zo voorkomt u dat de printcartridges uitdrogen.</p> <hr/>
2		<b>Annuleren:</b> hiermee beëindigt u een afdruk-, kopieer- of scantaak.
3		<b>Lampje Papier controleren:</b> geeft aan wanneer papier moet worden geplaatst of een papierstoring moet worden verholpen.  De knop naast dit lampje is de Doorgaan-knop. In bepaalde situaties (bijvoorbeeld nadat u een papierstoring hebt verholpen) kunt u met deze knop het afdrukken hervatten.
4		<b>Lampje Printcartridge controleren:</b> geeft aan of u de printcartridge opnieuw moet installeren, de printcartridge moet vervangen of de klep voor de printcartridges moet sluiten.  De knop naast dit lampje is de Doorgaan-knop. In bepaalde situaties (bijvoorbeeld nadat u een papierstoring hebt verholpen) kunt u met deze knop het afdrukken hervatten.
5		<b>Standaard papiersoort:</b> hiermee stelt u de papiersoort in op gewoon papier. Dit is de standaardinstelling voor de HP All-in-One.
6		<b>Soort fotopapier:</b> hiermee stelt u de papiersoort in op fotopapier. Zorg dat er fotopapier in de invoerlade zit.
7		<b>Start kopiëren, Zwart:</b> hiermee start u een kopieertaak in zwart-wit.
8		<b>Start kopiëren, Kleur:</b> hiermee start u een kopieertaak in kleur.
9		<b>Scanner:</b> Hiermee wordt begonnen met het scannen van het origineel dat momenteel op de glasplaat ligt. De Scan-opdracht werkt enkel wanneer de computer aan staat.

## Overzicht van de statuslampjes

Verschillende statuslampjes geven aan wat de status van de HP All-in-One is.

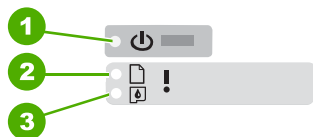

Label	Beschrijving
1	Knop <b>Aan/uit</b>
2	Lampje Papier controleren
3	Lampje Printcartridge controleren
4	<b>Standaard papiersoort</b> -lampje
5	<b>Soort fotopapier</b> -lampje

In de onderstaande tabel vindt u uitleg over veelvoorkomende situaties en wat de lampjes betekenen.

Status van lampjes	Betekenis
Alle lampjes zijn uit.	De HP All-in-One is uitgeschakeld. Druk op de knop <b>Aan/uit</b> om het apparaat aan te zetten.
Het lampje <b>Aan/uit</b> en een van de lampjes voor Papiersoort zijn aan.	De HP All-in-One is klaar voor afdrukken, scannen of kopiëren.
Het lampje <b>Aan/uit</b> knippert.	De HP All-in-One is bezig met afdrukken, scannen, kopiëren of het uitlijnen van de printcartridges.
Het lampje <b>Aan/uit</b> knippert snel gedurende 3 seconden en blijft dan branden.	U hebt op een knop gedrukt terwijl de HP All-in-One al bezig is met afdrukken, scannen, kopiëren of uitlijnen van de printcartridges.
Het lampje <b>Aan/uit</b> knippert gedurende 20 seconden en blijft dan branden.	U hebt op de knop <b>Scanner</b> gedrukt, maar de computer reageert niet.
Het lampje Papier controleren knippert.	<ul style="list-style-type: none"> <li>Het papier in de HP All-in-One is op.</li> <li>Het papier in de HP All-in-One is vastgelopen.</li> <li>Het ingestelde papierformaat komt niet overeen met het papier in de invoerlade.</li> </ul>

(vervolg)

Status van lampjes	Betekenis
Het lampje Printcartridge controleren knippert.	<ul style="list-style-type: none"><li>• De klep van de printcartridge is geopend.</li><li>• De printcartridge ontbreekt of is niet correct geplaatst.</li><li>• De tape is niet van de printcartridge verwijderd.</li><li>• De printcartridge is niet bedoeld voor gebruik in deze HP All-in-One.</li><li>• De printcartridge kan defect zijn.</li></ul>
De lampjes <b>Aan/uit</b> , Papier controleren en Printcartridge controleren knipperen.	Scannerdefect. Schakel de HP All-in-One uit en weer in. Neem contact op met HP-ondersteuning als het probleem zich blijft voordoen.
Alle lampjes knipperen.	Er is een fatale fout opgetreden op de HP All-in-One. <ol style="list-style-type: none"><li>1. Schakel de HP All-in-One uit.</li><li>2. Koppel het netsnoer los.</li><li>3. Wacht ongeveer 10 seconden en sluit vervolgens het netsnoer weer aan.</li><li>4. Schakel de HP All-in-One weer in.</li></ol> Neem contact op met HP-ondersteuning als het probleem zich blijft voordoen.

## De HP Photosmart-software gebruiken

De HP Photosmart-software biedt een snelle en gemakkelijke manier om afdrukken te maken van uw foto's. De software biedt ook toegang tot andere elementaire functies van de HP beeldbewerkingssoftware, zoals het opslaan en weergeven van uw foto's.





Meer informatie over het gebruiken van de HP Photosmart-software:

- Controleer het paneel **Inhoud** links. Zoek naar het boek **Inhoud help HP Photosmart-software** bovenaan.
- Indien u het boek **Inhoud help HP Photosmart-software** niet kunt terugvinden bovenaan het paneel **Inhoud**, open dan de softwarehelp met behulp van HP Solution Center.

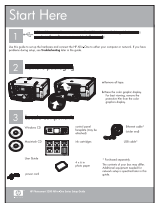

# 3 Meer informatie zoeken

Er is een scala aan bronnen beschikbaar, zowel gedrukt als op het scherm, waarin u informatie kunt vinden over het instellen en gebruiken van de HP All-in-One.

	<p><b>Installatiehandleiding</b></p> <p>De installatiehandleiding bevat instructies voor de installatie van de HP All-in-One. Zorg dat u de stappen uit de installatiehandleiding in de juiste volgorde uitvoert.</p> <p>Wanneer u problemen hebt tijdens het installeren, raadpleeg dan de foutenopsporingsinformatie in de installatiehandleiding of zie "<a href="#">Probleemoplossing</a>" op pagina 81 in deze online Help.</p>
	<p><b>Basishandleiding</b></p> <p>De basishandleiding bevat een overzicht van de HP All-in-One, stapsgewijze instructies voor standaardtaken, tips voor het oplossen van problemen en technische informatie.</p>
	<p><b>HP Photosmart Essential animaties</b></p> <p>De HP Photosmart Essential-animaties zijn een interactieve manier om een kort overzicht te krijgen van de software die bij de HP All-in-One wordt geleverd. U leert hoe u met behulp van de software uw foto's kunt creëren, delen, ordenen en afdrukken.</p>
	<p><b>Help op het scherm</b></p> <p>De online Help geeft gedetailleerde instructies over het gebruik van alle functies van de HP All-in-One.</p> <ul style="list-style-type: none"><li>• Het <b>Hoe kan ik?</b>-topic geeft links zodat u snel informatie kunt terugvinden over veel voorkomende taken.</li><li>• Het <b>HP All-in-One-overzicht</b>-topic geeft algemene informatie over de belangrijkste functies van de HP All-in-One.</li><li>• Het <b>Probleemoplossing</b>-topic geeft informatie over het het oplossen van mogelijke foutmeldingen van de HP All-in-One.</li></ul>
	<p><b>Leesmij</b></p> <p>In het Leesmij-bestand vindt u de meest recente informatie die u wellicht niet in andere publicaties vindt.</p> <p>Installeer de software om toegang te krijgen tot het Leesmij-bestand.</p>
<p><a href="http://www.hp.com/support">www.hp.com/support</a></p>	<p>Als u toegang hebt tot Internet, kunt u hulp en ondersteuning krijgen via de HP-website. Op deze website kunt u terecht voor technische ondersteuning, stuurprogramma's en informatie over het bestellen van benodigdheden.</p>





# 4 Hoe kan ik?

Dit gedeelte bevat koppelingen naar veel voorkomende taken, zoals het afdrucken van foto's en het optimaliseren van uw afdruktaken.

- ["Hoe wijzig ik de afdrukinstellingen?"](#) op pagina 32
- ["Hoe kan ik foto's zonder afdrucken op papier van 10 x 15 cm \(4 x 6 inch\)?"](#) op pagina 39
- ["Hoe plaats ik enveloppen?"](#) op pagina 27
- ["Hoe kan ik scannen met behulp van het bedieningspaneel?"](#) op pagina 57
- ["Hoe krijg ik de beste afdrukkwaliteit?"](#) op pagina 34
- ["Hoe kan ik op beide kanten van het papier afdrucken?"](#) op pagina 42
- ["Hoe vervang ik de printcartridges?"](#) op pagina 65
- ["Hoe lijk ik de printcartridges uit?"](#) op pagina 73
- ["Hoe kan ik een papierstoring oplossen?"](#) op pagina 83



# 5 Informatie over verbindingen

De HP All-in-One is uitgerust met een USB-poort, zodat u deze met een USB-kabel rechtstreeks kunt verbinden met een computer. U kunt het apparaat ook via een thuisnetwerk delen.

Dit gedeelte bevat de volgende onderwerpen:

- [Ondersteunde typen verbindingen](#)
- [Printers delen](#)

## Ondersteunde typen verbindingen

De volgende tabel bevat een lijst met ondersteunde verbindingstypen.

Beschrijving	Aanbevolen aantal aangesloten computers voor de beste prestaties	Ondersteunde softwarefuncties	Instructies bij installatie
USB-verbinding	Eén computer die via een USB-kabel is aangesloten op de USB 1.1-poort op de HP All-in-One.	Alle functies worden ondersteund.	Zie de installatiehandleiding voor uitgebreide instructies.
Printers delen	Vijf. De hostcomputer moet altijd aanstaan om vanaf de andere computers te kunnen afdrukken.	Alle functies die op de hostcomputer aanwezig zijn, worden ondersteund. Alleen afdrukken wordt vanaf de andere computers ondersteund.	Volg de instructies in het gedeelte " <a href="#">Printers delen</a> " op pagina 17.

## Printers delen

Als de computer is aangesloten op een netwerk en een andere computer op dat netwerk door middel van een USB-kabel is aangesloten op een HP All-in-One, kunt u afdruktaken naar die printer sturen via de functie Printer delen.

De computer die rechtstreeks op de HP All-in-One is aangesloten, fungeert als **host** voor de printer en beschikt over volledige softwarefunctionaliteit. De andere computer, die binnen dit netwerk de **client** is, heeft alleen toegang tot de afdrukfuncties. Andere functies moet u vanaf de hostcomputer of via het bedieningspaneel op de HP All-in-One uitvoeren.

### Printers delen op een Windows-computer

- ▲ Zie de gebruikershandleiding van uw computer of de on line Help-functie van Windows.



## 6 Originelen en papier laden

U kunt een groot aantal verschillende papiersoorten en papierformaten in de HP All-in-One plaatsen, waaronder papier van A4- of Letter-formaat, fotopapier, transparanten en enveloppen.

Dit gedeelte bevat de volgende onderwerpen:

- [Originelen laden](#)
- [Papier voor afdrukken en kopiëren selecteren](#)
- [Papier laden](#)
- [Papierstoringen voorkomen](#)

### Originelen laden

U kunt originelen tot maximaal Letter- of A4-formaat kopiëren of scannen door ze op de glasplaat te plaatsen.



#### Een origineel op de glasplaat leggen

1. Til de klep van de HP All-in-One op.
2. Plaats het origineel met de zijde die u wenst te kopiëren of te scannen naar beneden in de linkervoorhoek van het glas.

 **Tip** Raadpleeg de gegraveerde geleiders langs de glasplaat voor meer hulp bij het plaatsen van originelen.

**Tip** Om de juiste kopiemaat te verkrijgen moet u ervoor zorgen dat er geen tape of ander vreemd voorwerp op het glas ligt.

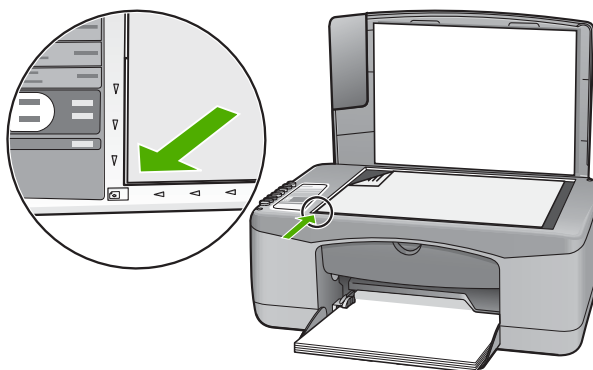

3. Sluit de klep.

## Papier voor afdrukken en kopiëren selecteren

U kunt verschillende soorten en maten papier gebruiken in de HP All-in-One. Lees de volgende aanbevelingen om afdrukken en kopieën van de beste kwaliteit te krijgen. Wanneer u het papiersoort verandert, vergeet dan niet ook de papiersoortinstellingen aan te passen. Zie "[De papiersoort voor afdrukken instellen](#)" op pagina 34 voor meer informatie.

Dit gedeelte bevat de volgende onderwerpen:

- [Aanbevolen papier voor afdrukken en kopiëren](#)
- [Papiersoorten die alleen voor afdrukken worden aanbevolen](#)
- [Papier dat u beter niet kunt gebruiken](#)

### Aanbevolen papier voor afdrukken en kopiëren

Voor een optimale afdrukkwaliteit adviseren wij u alleen HP-papier te gebruiken dat voor deze bepaalde afdruktaak is bedoeld. Plaats bijvoorbeeld voor het afdrukken van foto's HP Premium of HP Premium Plus fotopapier in de invoerlade.

Hieronder vindt u een overzicht van papiersoorten van HP die u kunt gebruiken voor kopiëren en afdrukken. Het is mogelijk dat in uw land/regio bepaalde papiersoorten niet beschikbaar zijn.

---

 **Opmerking** In dit apparaat kunt u alleen papier gebruiken met het formaat 10 x 15 cm (met tab), A4, Letter en Legal (alleen VS).

**Opmerking** Voor afdrukken zonder rand kunt u alleen papier gebruiken met het formaat 10 x 15 cm (met tab). De HP All-in-One drukt af tot aan de rand van drie zijden van het papier. Wanneer u de tab van de vierde zijde verwijdert, hebt u een afdruk zonder randen.

---

#### HP Premium Plus Fotopapier

HP Premium Plus Fotopapier is het beste fotopapier van HP, bestand tegen verbleken en met een beeldkwaliteit die de kwaliteit van in de winkel afgedrukte foto's overtreft. Dit papier is ideaal voor het afdrukken van afbeeldingen met hoge resoluties die u wilt inlijsten of in een fotoalbum wilt opnemen. Dit papier is verkrijgbaar in diverse formaten, waaronder 10 x 15 cm (met of zonder tabs), A4 en 8,5 x 11 inch om foto's af te drukken of te kopiëren op de HP All-in-One.

#### HP Premium Fotopapier

HP Premium Fotopapier is papier van de beste kwaliteit, met een hoogglanzende of licht glanzende afwerking. De foto's die u op deze papiersoort afdrukt, lijken op foto's die u in een winkel hebt laten afdrukken. U kunt de foto's die u op deze papiersoort afdrukt, inlijsten of in een fotoalbum plaatsen. Dit papier is verkrijgbaar in diverse formaten, waaronder 10 x 15 cm (met of zonder tabs), A4 en 8,5 x 11 inch om foto's af te drukken of te kopiëren op de HP All-in-One.

#### HP Premium Inkjet Transparant en HP Premium Plus Inkjet Transparant

Op HP Premium Inkjet Transparant en HP Premium Plus Inkjet Transparant worden kleurpresentaties levendiger en indrukwekkender. Deze transparanten zijn gemakkelijk in het gebruik en drogen snel en zonder vlekken.

### **HP Premium Inkjet Papier**

HP Premium Inkjet Papier is het beste gecoate papier voor taken waarvoor een hoge resolutie nodig is. Dankzij de gladde, matte afwerking is het ideaal voor documenten met een zeer hoge kwaliteit.

### **HP Helderwit Inkjetpapier**

HP Helderwit Inkjetpapier levert contrastrijke kleuren en scherp afgedrukte tekst op. Dit papier is dik genoeg voor dubbelzijdig afdrukken in kleur, zodat het ideaal is voor nieuwsbrieven, rapporten en folders.

### **HP All-in-One Papier of HP Afdrukpapier**

Zorg ervoor dat de normale papiersoort is geselecteerd wanneer u het HP All-in-One Papier en HP Afdrukpapier gebruikt.

- HP All-in-One-Papier is speciaal gemaakt voor HP All-in-One-apparaten. Het papier heeft een bijzonder heldere blauw-witte tint waarop tekst scherper en kleuren voller tot uiting komen dan op normaal multifunctioneel papier.
- Afdrukpapier is multifunctioneel papier van hoge kwaliteit. Hiermee vervaardigt u documenten die er veel professioneler uitzien dan documenten die op standaardpapier of kopieerpapier zijn afgedrukt.

Als u papier en andere materialen van HP wilt bestellen, gaat u naar [www.hp.com/buy/supplies](http://www.hp.com/buy/supplies). Selecteer uw land/regio wanneer dit wordt gevraagd, volg de aanwijzingen om uw product te selecteren en klik vervolgens op een van de koppelingen voor bestellingen op de pagina.

---

 **Opmerking** Momenteel zijn sommige delen van de website van HP alleen beschikbaar in het Engels.

---

## **Papiersoorten die alleen voor afdrukken worden aanbevolen**

Bepaalde papiersoorten kunt u alleen gebruiken als u de afdruktaak vanaf de computer start. In de volgende lijst vindt u informatie over deze papiersoorten.

Voor een optimale afdrukkwaliteit adviseren wij u om HP-papier te gebruiken. Als u papier gebruikt dat te dun of te dik is, een glad oppervlak heeft of gemakkelijk uitrekt, kan dit leiden tot papierstoringen. Het gebruik van zwaar papier of papier dat geen inkt opneemt, kan resulteren in vlekkerige, doorgelopen of onvolledige afbeeldingen.

Het is mogelijk dat in uw land/regio bepaalde papiersoorten niet beschikbaar zijn.

### **HP Opstrijkpatronen**

HP Opstrijkpatronen (voor gekleurd textiel of voor lichtgekleurd en wit textiel) is het ideale materiaal voor het maken van uw eigen T-shirts met uw digitale foto's.

### **HP Inkjet Etiketten**

Etiketvellen van A4- of Letter-formaat ontworpen voor HP Inkjet-apparaten (bijvoorbeeld HP Inkjet Etiketten).

### **HP Brochure- flyerpapier**

HP Brochure- & flyer-papier (glanzend of mat) is papier met aan beide zijden een glanzend of mat gecoate laag voor dubbelzijdig afdrukken. Dit papier is een ideale keuze

voor reproducties van fotokwaliteit, omslagen van bedrijfsrapporten, speciale presentaties, brochures, mailings en kalenders.

### HP Premium Presentatiepapier

HP Premium Presentatiepapier voorziet uw presentaties van een kwalitatief hoogwaardige uitstraling.

### HP cd/dvd-tattoos

Met HP cd/dvd-tattoos kunt u uw cd's en dvd's persoonlijk maken door goedkope cd- of dvd-etiketten van hoge kwaliteit af te drukken.

Als u papier en andere materialen van HP wilt bestellen, gaat u naar [www.hp.com/buy/supplies](http://www.hp.com/buy/supplies). Selecteer uw land/regio wanneer dit wordt gevraagd, volg de aanwijzingen om uw product te selecteren en klik vervolgens op een van de koppelingen voor bestellingen op de pagina.

---

 **Opmerking** Momenteel zijn sommige delen van de website van HP alleen beschikbaar in het Engels.

---

## Papier dat u beter niet kunt gebruiken

Als u papier gebruikt dat te dun of te dik is, een glad oppervlak heeft of gemakkelijk uitrekt, kan dit leiden tot papierstoringen. Het gebruik van zwaar papier of papier dat geen inkt opneemt, kan resulteren in vlekkerige, doorgelopen of onvolledige afbeeldingen.

---

 **Opmerking** Zie de printersoftware voor een volledige lijst van de ondersteunde afdrukmaterialen en hun afmetingen.

---

### Papiersorten die u beter niet kunt gebruiken voor alle afdruk- en kopieertaken

- Andere papierformaten dan de papierformaten die worden vermeld in het hoofdstuk met technische specificaties in de gedrukte documentatie.
- Papier met uitsparingen of perforaties (tenzij specifiek ontworpen voor gebruik met HP Inkjet-apparaten).
- Erg ruw materiaal, zoals linnen. Afdrukken op dit materiaal kunnen ongelijkmatig zijn en de inkt kan doorlopen.
- Erg glad, glanzend of gecoat papier dat niet specifiek voor de HP All-in-One is ontworpen. Deze papiersorten kunnen vastlopen in de HP All-in-One of inkt afstoten.
- Formulieren met meerdere vellen, zoals bijvoorbeeld formulieren met twee of drie doorslagen. Deze kunnen kreukelen of vastlopen en de kans op inktvlekken is tamelijk groot.
- Enveloppen met klemmetjes of vensters. Deze enveloppen kunnen vastlopen in de rollen en papierstoringen veroorzaken.
- Banierpapier.

### Meer papiersorten die u beter niet kunt gebruiken voor het maken van kopieën

- Enveloppen.
- Transparanten anders dan HP Premium Inkjet Transparant of HP Premium Plus Inkjet Transparant.





- Opstrijkpatronen.
- Wenskaartpapier.

## Papier laden

In dit deel wordt de procedure beschreven voor het laden van verschillende formaten en soorten papier waarmee u vanaf de HP All-in-One kunt kopiëren of afdrucken.

---

 **Opmerking** Zodra een kopieer- of printtaak is gestart, kan de papierbreedtesensor bepalen of het papierformaat letter, A4 of kleiner is.

 **Tip** Door alle afdrukmaterialen plat in een afsluitbare verpakking te bewaren, vermindert u de kans op scheuren, vouwen en gekrulde of omgevouwen randen. Door extreem grote schommelingen in temperatuur en luchtvochtigheid kunnen afdrukmaterialen gaan omkrullen. Dergelijke, niet goed bewaarde afdrukmaterialen functioneren niet goed in de HP All-in-One.

---

Dit gedeelte bevat de volgende onderwerpen:

- [Papier van volledig formaat laden](#)
- [Fotopapier van 10 x 15 cm \(4 x 6 inch\) plaatsen](#)
- [Indexkaarten plaatsen](#)
- [Enveloppen laden](#)
- [Andere papiersoorten plaatsen](#)

### Papier van volledig formaat laden

U kunt veel soorten Letter- of A4-papier in de invoerlade van de HP All-in-One plaatsen.



## Papier van volledig formaat plaatsen

1. Klap het verlengstuk van de lade naar u toe.

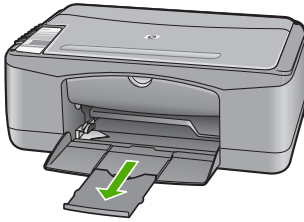

**Opmerking** Klap het verlengstuk van de lade niet uit als u papier van Legal-formaat gebruikt.

2. Schuif de papierbreedtegeleider naar de uiterste stand.

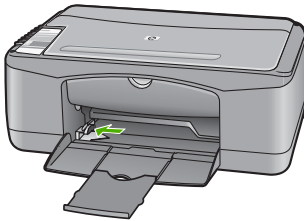

3. Maak een rechte stapel papier door de stapel met de randen op een vlak oppervlak te kloppen en controleer het papier op het volgende:
  - Zorg dat het vrij is van scheuren, stof, kreukels en gekrulde of omgevouwen randen.
  - Zorg dat het papier in de stapel van hetzelfde formaat en dezelfde soort is.

4. Plaats het papier in de invoerlade met de korte zijde naar voren. Zorg ervoor dat de het papier met de te bedrukken zijde naar beneden ligt. Schuif de stapel papier naar voren, totdat de stapel niet verder kan.

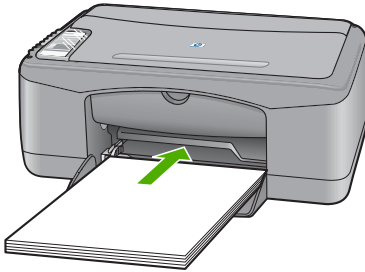

△ **Let op** Zorg dat de HP All-in-One inactief en stil is wanneer u papier in de invoerlade plaatst. Als de HP All-in-One bezig is met het onderhoud van de printcartridges of een andere taak uitvoert, bevindt de papierstop in het apparaat zich mogelijk niet in de juiste positie. Hierdoor kunt u het papier te ver naar voren duwen, waardoor de HP All-in-One blanco pagina's zal uitwerpen.

💡 **Tip** Als u briefhoofdpapier gebruikt, schuift u dit in de lade met het briefhoofd eerst en de afdrukzijde naar beneden. Raadpleeg de afbeelding op de bodem van de invoerlade voor hulp bij het laden van papier met volledig formaat.

5. Schuif de papierbreedtegeleider naar binnen tot deze tegen de rand van het papier aankomt.

Maak de invoerlade niet te vol: de stapel papier moet in de invoerlade passen en mag niet hoger zijn dan de bovenkant van de papierbreedtegeleider.

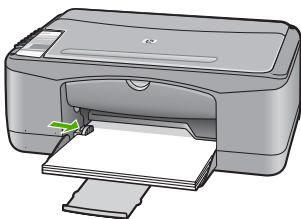

### Fotopapier van 10 x 15 cm (4 x 6 inch) plaatsen

U kunt fotopapier van 10 x 15 cm in de invoerlade van de HP All-in-One plaatsen. Het beste resultaat krijgt u met het formaat 10 x 15 cm van HP Premium Plus Fotopapier of HP Premium Fotopapier (met tab).

📄 **Opmerking** Voor afdrucken zonder rand kunt u in de HP All-in-One alleen papier gebruiken met het formaat 10 x 15 cm (met verwijderlipje). U kunt de instellingen in het dialoogvenster **Eigenschappen** automatisch aanpassen om een foto zonder rand van 10 x 15 cm af te drukken op HP Premium Plus Fotopapier. Klik op het tabblad **Snel afdrুকopties instellen** en selecteer in de lijst **Snel afdrুকopties instellen** de optie **Foto afdrucken zonder rand**.

-  **Tip** Door alle afdrukmaterialen plat in een afsluitbare verpakking te bewaren, vermindert u de kans op scheuren, vouwen en gekrulde of omgevouwen randen. Door extreem grote schommelingen in temperatuur en luchtvochtigheid kunnen afdrukmaterialen gaan omkrullen. Dergelijke, niet goed bewaarde afdrukmaterialen functioneren niet goed in de HP All-in-One.

---

### Fotopapier van 10 x 15 cm (met tab) in de invoerlade plaatsen

1. Verwijder alle papier uit de invoerlade.
2. Plaats de stapel fotopapier tegen de rechterkant van de invoerlade met de korte zijde naar voren. Zorg ervoor dat de het papier met de te bedrukken zijde naar beneden ligt. Schuif de stapel fotopapier naar voren, totdat de stapel niet verder kan. Plaats het fotopapier zo dat de tabs naar u toe liggen.

-  **Tip** Raadpleeg de richtlijnen op de bodem van de invoerlade voor hulp bij het laden van fotopapier van klein formaat.

3. Schuif de papierbreedtegeleider naar binnen tot deze tegen de rand van het papier aankomt.  
Maak de invoerlade niet te vol: de stapel papier moet in de invoerlade passen en mag niet hoger zijn dan de bovenkant van de papierbreedtegeleider.

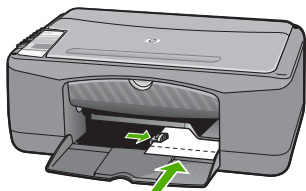

U krijgt het beste resultaat als u de papiersoort instelt voordat u begint met kopiëren of afdrukken.

### Verwante onderwerpen

- ["Aanbevolen papier voor afdrukken en kopiëren"](#) op pagina 20
- ["De afdrukinstellingen wijzigen voor de huidige taak"](#) op pagina 32
- ["De kopieerpapiersoort instellen"](#) op pagina 53

### Indexkaarten plaatsen

U kunt indexkaarten in de invoerlade van de HP All-in-One plaatsen om notities, recepten en andere tekst af te drukken.

U krijgt het beste resultaat als u de papiersoort instelt voordat u begint met kopiëren of afdrukken.

-  **Opmerking** De HP All-in-One drukt af met een rand van 1,2 cm aan één korte zijde. Voordat u veel kaarten gaat afdrukken, kunt u een proefafdruk doen om te controleren of uw tekst niet gedeeltelijk verdwijnt door de rand.

## Indexkaarten in de invoerlade plaatsen

1. Verwijder alle papier uit de invoerlade.
2. Plaats de stapel kaarten met de afdrukszijde naar beneden tegen de rechterkant van de invoerlade. Schuif de stapel kaarten naar voren, totdat de stapel niet verder kan.
3. Schuif de breedtegeleider voor het papier naar binnen totdat deze tegen de stapel kaarten komt.

Maak de invoerlade niet te vol: de stapel kaarten moet in de invoerlade passen en mag niet hoger zijn dan de bovenkant van de papierbreedtegeleider.

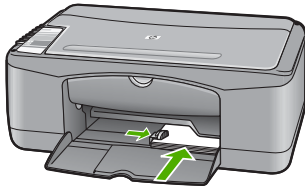

U krijgt het beste resultaat als u de papiersoort instelt voordat u begint met kopiëren of afdrukken.

## Verwante onderwerpen

- ["Fotopapier van 10 x 15 cm \(4 x 6 inch\) plaatsen"](#) op pagina 25
- ["De afdrukinstellingen wijzigen voor de huidige taak"](#) op pagina 32
- ["De kopieerpapiersoort instellen"](#) op pagina 53

## Enveloppen laden

U kunt een of meer enveloppen in de invoerlade van de HP All-in-One plaatsen. Gebruik geen glanzende of gebosseleerde enveloppen of enveloppen met vensters of klemmetjes.

 **Opmerking** Raadpleeg de Help-functie van uw tekstverwerkingssoftware voor informatie over het opmaken van tekst voor afdrukken op enveloppen. Voor nog betere resultaten kunt u ook een etiket gebruiken voor het retouradres op enveloppen.

## Enveloppen laden

1. Verwijder alle papier uit de invoerlade.
2. Plaats een of meer enveloppen tegen de rechterzijde van de invoerlade met de klep van de envelop naar boven en aan de linkerkant. Schuif de stapel enveloppen naar voren totdat de stapel niet verder kan.

---

 **Tip** Raadpleeg de afbeelding op de bodem van de invoerlade voor hulp bij het plaatsen van enveloppen.

---

3. Schuif de breedtegeleider voor het papier naar binnen totdat deze tegen de stapel enveloppen komt.

Plaats niet te veel afdruk materiaal in de invoerlade. Zorg dat de stapel enveloppen in de invoerlade past en dat deze niet hoger is dan de bovenkant van de papierbreedtegeleider.

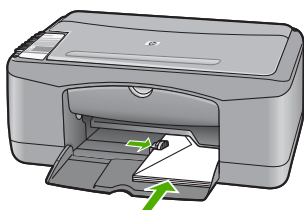

## Andere papiersoorten plaatsen

De volgende papiersoorten vragen extra aandacht bij het plaatsen.

---

 **Opmerking** Niet alle papiersoorten en papierformaten zijn beschikbaar voor alle functies van de HP All-in-One. Bepaalde papiersoorten en -formaten kunnen alleen worden gebruikt als u een afdruktaak start vanuit het dialoogvenster **Print/Druk af** in een softwaretoepassing. Deze zijn niet beschikbaar voor kopiëren. Als papier alleen geschikt is voor het afdrukken vanuit een softwaretoepassing, is dat aangegeven.

---

### HP Premium Inkjet Transparant en HP Premium Plus Inkjet Transparant

- ▲ Plaats de transparanten zodanig dat de witte transparantstrip, met de pijlen en het HP-logo, bovenop ligt en naar de printer wijst.

---

 **Opmerking** De HP All-in-One kan de papiersoort niet automatisch detecteren. Voor het beste resultaat is het belangrijk de papiersoort in de software in te stellen op transparanten voordat u begint met afdrukken.

---

### HP Opstrijkpapieren (alleen voor afdrukken)

1. Strijk het opstrijkpapier volledig glad voordat u het gebruikt. Gebruik geen gekrulde vellen.

---

 **Tip** Bewaar het opstrijkpapier in de originele, gesloten verpakking tot u deze gaat gebruiken. U voorkomt op deze manier dat de vellen gaan omkrullen.

---

2. Op de kant van het opstrijkpapier die niet wordt bedrukt, ziet u een blauwe strip. Plaats de vellen één voor één in de invoerlade met deze blauwe strip naar boven.

### HP Inkjet Etiketten (alleen voor afdrukken)

1. Gebruik altijd etiketvellen van A4- of Letter-formaat, die geschikt zijn voor gebruik met HP Inkjet-apparaten (bijvoorbeeld HP Inkjet Etiketten). De etiketvellen mogen niet meer dan twee jaar oud zijn. Etiketten op oudere vellen kunnen loslaten als het papier door de HP All-in-One wordt getrokken, waardoor er telkens papierstoringen kunnen optreden.
2. Maak een waaier van de stapel etiketvellen om te controleren of er geen vellen aan elkaar plakken.
3. Plaats een stapel etiketvellen boven op een stapel Standaardpapier met volledig formaat in de papierlade, met de etiketzijde naar beneden. Voer etiketvellen nooit vel voor vel in.

U krijgt het beste resultaat als u de papiersoort instelt voordat u begint met kopiëren of afdrukken.

### HP cd/dvd-tattoos (alleen voor afdrukken)

- ▲ Plaats een vel cd/dvd-tattoopapier in de invoerlade met de te bedrukken zijde naar beneden; schuif het cd/dvd-tattoopapier naar voren totdat het stopt.

---

 **Opmerking** Als u cd/dvd-tattoos gebruikt, houdt u het verlengstuk van de lade gesloten.

---

### Verwante onderwerpen

- ["Fotopapier van 10 x 15 cm \(4 x 6 inch\) plaatsen"](#) op pagina 25
- ["De papiersoort voor afdrukken instellen"](#) op pagina 34
- ["De kopieerpapiersoort instellen"](#) op pagina 53

## Papierstoringen voorkomen

Houd u aan de volgende richtlijnen om papierstoringen te voorkomen.

- Verwijder regelmatig afgedrukte exemplaren uit de uitvoerlade.
- Zorg dat papier niet krult of kreukt door al het ongebruikte papier in een hersluitbare verpakking te bewaren.
- Zorg dat het papier plat in de invoerlade ligt en dat de randen niet omgevouwen of gescheurd zijn.
- Leg niet papier van verschillende soorten en formaten tegelijk in de invoerlade; al het papier in de invoerlade moet van dezelfde soort en hetzelfde formaat zijn.

- Verschuif de breedtegeleider voor het papier in de invoerlade totdat deze vlak tegen het papier aanligt. Zorg dat de breedtegeleiders het papier in de papierlade niet buigen.
- Schuif het papier niet te ver naar voren in de invoerlade.
- Gebruik papiersoorten die worden aanbevolen voor de HP All-in-One.

**Verwante onderwerpen**

["Papier dat u beter niet kunt gebruiken" op pagina 22](#)



# 7 Afdrukken vanaf de computer

U kunt de HP All-in-One gebruiken in combinatie met elke softwaretoepassing waarmee u kunt afdrukken. U kunt een grote verscheidenheid aan projecten afdrukken, zoals afbeeldingen zonder rand, nieuwsbrieven, wenskaarten, opstrijkpatronen en posters.

Dit gedeelte bevat de volgende onderwerpen:

- [Afdrukken vanuit een softwaretoepassing](#)
- [De HP All-in-One instellen als de standaardprinter](#)
- [De afdrukinstellingen wijzigen voor de huidige taak](#)
- [Standaardinstellingen voor afdrukken wijzigen](#)
- [Snel afdrukopties instellen](#)
- [Speciale afdruktaken uitvoeren](#)
- [Een afdruktaak stoppen](#)
- [Een afdruktaak hervatten](#)

## Afdrukken vanuit een softwaretoepassing

De meeste afdrukinstellingen worden in de software automatisch afgehandeld. U hoeft de instellingen alleen handmatig te wijzigen als u de afdrukkwaliteit wilt veranderen, als u wilt afdrukken op speciale papiersoorten of transparanten of als u speciale functies wilt gebruiken.

### Afdrukken vanuit een softwaretoepassing

1. Zorg ervoor dat er papier in de invoerlade is geplaatst.
2. Klik op **Afdrukken** in het menu **Bestand** van uw softwaretoepassing.
3. Selecteer de HP All-in-One als de printer.  
Als u de HP All-in-One instelt als standaardprinter, kunt u deze stap overslaan. In dat geval is de HP All-in-One al geselecteerd.
4. Als u instellingen moet wijzigen, klikt u op de knop waarmee het dialoogvenster **Eigenschappen** wordt geopend.  
Afhankelijk van uw softwaretoepassing heeft deze knop de naam **Eigenschappen**, **Opties**, **Printerinstellingen**, **Printer** of **Voorkeuren**.

---

 **Opmerking** Als u een foto afdrukt, moet u opties selecteren voor de juiste papiersoort en voor de verbetering van de foto.

---

5. Selecteer de gewenste opties voor de afdruktaak met de functies die beschikbaar zijn op de tabbladen **Geavanceerd**, **Snel afdrukopties instellen**, **Effecten**, en **Kleur**.

 **Tip** U kunt eenvoudig de gewenste opties voor uw afdruktaak selecteren door een van de vooraf ingestelde taken op het tabblad **Snel afdrukopties instellen** te kiezen. Klik op een type afdruktaak in de lijst **Snel afdrukopties instellen**. De standaardinstellingen voor het type afdruktaak worden ingesteld en samengevat op het tabblad **Snel afdrukopties instellen**. Indien nodig kunt u de instellingen hier aanpassen en uw aangepaste instellingen opslaan als nieuwe snelle afdrukoptie. Als u een aangepaste optie voor snel afdrukken wilt opslaan, selecteert u de desbetreffende optie en klikt u op **Opslaan als**. Om een sneloptie te verwijderen, selecteert u de sneloptie en klikt u op **Verwijderen**.

6. Klik op **OK** om het dialoogvenster **Eigenschappen** te sluiten.
7. Klik op **Afdrukken** of **OK** om het afdrukken te starten.

## De HP All-in-One instellen als de standaardprinter

U kunt de HP All-in-One instellen als standaardprinter voor alle softwaretoepassingen. Dit betekent dat de HP All-in-One automatisch wordt geselecteerd in de lijst met printers als u de **afdrukoptie** kiest in het menu **Bestand** of **Archief** van een softwaretoepassing. De standaardprinter wordt ook automatisch gebruikt wanneer u op de **Print** knop in de werkbalk van de meeste softwaretoepassingen klikt. Voor meer informatie, zie de Windows Help-functie.

## De afdrukinstellingen wijzigen voor de huidige taak

U kunt de afdrukinstellingen van de HP All-in-One aan praktisch elke taak aanpassen. Dit gedeelte bevat de volgende onderwerpen:

- [Het papierformaat instellen](#)
- [De papiersoort voor afdrukken instellen](#)
- [De afdrukresolutie weergeven](#)
- [De afdruksnelheid of afdrukkwaliteit wijzigen](#)
- [De afdrukstand wijzigen](#)
- [Het formaat van een document aanpassen](#)
- [De verzadiging, helderheid of kleurtint wijzigen](#)
- [Een voorbeeld weergeven van de afdruktaak](#)

### Het papierformaat instellen

Met de instelling voor het papierformaat kan de HP All-in-One het afdrukgebied op de pagina bepalen. Bij bepaalde opties voor het papierformaat beschikt u over een gelijkwaardige variant zonder rand, waarmee u kunt afdrukken op de randen aan de onder-, boven- en zijkanten van het papier.

Doorgaans stelt u het papierformaat in de softwaretoepassing in waarmee u het document of het project maakt. Als u echter papier van een aangepast formaat gebruikt of als u het papierformaat niet kunt instellen in de softwaretoepassing, kunt u het papierformaat wijzigen in het dialoogvenster **Eigenschappen** voordat u begint met afdrukken.

## Het papierformaat instellen

1. Zorg ervoor dat er papier in de invoerlade is geplaatst.
2. Klik op **Afdrukken** in het menu **Bestand** van uw softwaretoepassing.
3. Controleer of de HP All-in-One de geselecteerde printer is.
4. Klik op de knop waarmee u het dialoogvenster **Eigenschappen** opent. Afhankelijk van uw softwaretoepassing heeft deze knop de naam **Eigenschappen**, **Opties**, **Printerinstellingen**, **Printer** of **Voorkeuren**.
5. Klik op het tabblad **Functies**.
6. Klik in het gedeelte **Opties formaat wijzigen** op het juiste papierformaat in de lijst **Formaat**.

In de volgende tabel worden de voorgestelde instellingen voor het papierformaat weergegeven voor de verschillende papiersoorten die u in de invoerlade kunt plaatsen. Bekijk de uitgebreide reeks opties in de lijst **Formaat** goed om te bepalen of er al een papierformaat is gedefinieerd voor de papiersoort die u gebruikt.

Papiersoort	Aanbevolen papierinstellingen
Cd-/dvd-tattoos papier	5 x 7 inch.
Kopieerpapier, multifunctioneel papier of gewoon papier	Letter of A4
Enveloppen	Het juiste formaat enveloppen in lijst
Wenskaartpapier	Letter of A4
Indexkaarten	Een geschikt formaat kaarten in de lijst (als de vermelde formaten ongeschikt zijn, kunt u een aangepast papierformaat opgeven)
Inkjetpapier	Letter of A4
Opstrijpatronen voor T-shirts	Letter of A4
Etiketten	Letter of A4
Legal	Legal
Briefpapier	Letter of A4
Panoramafotopapier	Een geschikt panoramaformaat in de lijst (als de vermelde formaten ongeschikt zijn, kunt u een aangepast papierformaat opgeven)
Fotopapier	10 x 15 cm (met of zonder lipje), 4 x 6 inch (met of zonder lipje), letter, A4 of geschikt vermeld formaat
Transparanten	Letter of A4
Papier van een speciaal formaat	aangepast papierformaat

## De papiersoort voor afdrukken instellen

Als u op speciaal papier afdrukt zoals fotopapier, transparanten, enveloppen of etiketten, of als de afdrukkwaliteit laag is, kunt u de papiersoort handmatig instellen.

### De papiersoort voor afdrukken instellen

1. Zorg ervoor dat er papier in de invoerlade is geplaatst.
2. Klik op **Afdrukken** in het menu **Bestand** van uw softwaretoepassing.
3. Controleer of de HP All-in-One de geselecteerde printer is.
4. Klik op de knop waarmee u het dialoogvenster **Eigenschappen** opent. Afhankelijk van uw softwaretoepassing heeft deze knop de naam **Eigenschappen**, **Opties**, **Printerinstellingen**, **Printer** of **Voorkeuren**.
5. Klik op het tabblad **Functies**.
6. Klik in het gedeelte **Basisopties** op de juiste papiersoort in de lijst **Papiersoort**.

## De afdrukresolutie weergeven

De afdrukresolutie wordt in dots per inch (dpi) weergegeven. De dpi varieert, afhankelijk van de papiersoort en de afdrukkwaliteit die u in de printersoftware selecteert.

### De afdrukresolutie weergeven

1. Zorg ervoor dat er papier in de invoerlade is geplaatst.
2. Klik op **Afdrukken** in het menu **Bestand** van uw softwaretoepassing.
3. Controleer of de HP All-in-One de geselecteerde printer is.
4. Klik op de knop waarmee u het dialoogvenster **Eigenschappen** opent. Afhankelijk van uw softwaretoepassing heeft deze knop de naam **Eigenschappen**, **Opties**, **Printerinstellingen**, **Printer** of **Voorkeuren**.
5. Klik op het tabblad **Functies**.
6. In de vervolgkeuzelijst **Afdrukkwaliteit** selecteert u de gewenste afdrukkwaliteit voor uw project.
7. Selecteer in de vervolgkeuzelijst **Papiersoort** de papiersoort die u in het apparaat hebt geplaatst.
8. Klik op de knop **Resolutie** om de afdrukresolutie in dpi weer te geven.

## De afdruksnelheid of afdrukkwaliteit wijzigen

De HP All-in-One kiest automatisch een instelling voor de afdrukkwaliteit en -snelheid op basis van de papiersoort die u selecteert. U kunt de instelling voor de afdrukkwaliteit ook wijzigen om de snelheid en kwaliteit van het afdrukproces aan te passen.

### Een afdruksnelheid of -kwaliteit selecteren

1. Zorg ervoor dat er papier in de invoerlade is geplaatst.
2. Klik op **Afdrukken** in het menu **Bestand** van uw softwaretoepassing.
3. Controleer of de HP All-in-One de geselecteerde printer is.
4. Klik op de knop waarmee u het dialoogvenster **Eigenschappen** opent. Afhankelijk van uw softwaretoepassing heeft deze knop de naam **Eigenschappen**, **Opties**, **Printerinstellingen**, **Printer** of **Voorkeuren**.

5. Klik op het tabblad **Funcities**.
6. In de vervolgkeuzelijst **Afdrukkwaliteit** selecteert u de gewenste afdrukkwaliteit voor uw project.

---

 **Opmerking** Als u de maximale dpi wilt bekijken waarmee de HP All-in-One kan afdrukken, klikt u op **Resolutie**.

---

7. Selecteer in de vervolgkeuzelijst **Papiersoort** de papiersoort die u in het apparaat hebt geplaatst.

## De afdrukstand wijzigen

Met de instelling voor de afdrukstand kunt u het document verticaal of horizontaal op de pagina afdrukken.

Doorgaans stelt u de afdrukstand in de softwaretoepassing in waarmee u het document of het project maakt. Als u echter speciaal HP-papier of papier van een aangepast formaat gebruikt, of als u de afdrukstand niet kunt instellen in de softwaretoepassing, kunt u de afdrukstand wijzigen in het dialoogvenster **Eigenschappen** voordat u begint met afdrukken.

### De afdrukstand wijzigen

1. Zorg ervoor dat er papier in de invoerlade is geplaatst.
2. Klik op **Afdrukken** in het menu **Bestand** van uw softwaretoepassing.
3. Controleer of de HP All-in-One de geselecteerde printer is.
4. Klik op de knop waarmee u het dialoogvenster **Eigenschappen** opent. Afhankelijk van uw softwaretoepassing heeft deze knop de naam **Eigenschappen**, **Opties**, **Printerinstellingen**, **Printer** of **Voorkeuren**.
5. Klik op het tabblad **Funcities**.
6. Klik op een van de volgende opties in het gedeelte **Basisopties**:
  - Klik op **Staan** om het document verticaal op de pagina af te drukken.
  - Klik op **Liggend** om het document horizontaal op de pagina af te drukken.

## Het formaat van een document aanpassen

Met de HP All-in-One kunt u het document op een ander formaat afdrukken dan het origineel.

### Het formaat van een document aanpassen

1. Zorg ervoor dat er papier in de invoerlade is geplaatst.
2. Klik op **Afdrukken** in het menu **Bestand** van uw softwaretoepassing.
3. Controleer of de HP All-in-One de geselecteerde printer is.
4. Klik op de knop waarmee u het dialoogvenster **Eigenschappen** opent. Afhankelijk van uw softwaretoepassing heeft deze knop de naam **Eigenschappen**, **Opties**, **Printerinstellingen**, **Printer** of **Voorkeuren**.
5. Klik op het tabblad **Funcities**.
6. Klik in het gebied **Opties formaat wijzigen** op **Aanpassen aan papierformaat** en klik in de vervolgkeuzelijst op het juiste papierformaat.

## De verzadiging, helderheid of kleurtint wijzigen

Met de opties **Verzadiging**, **Helderheid** en **Kleurtint** kunt u de intensiteit van kleuren instellen en afdrucken lichter of donkerder maken.

### De verzadiging, helderheid of kleurtoon wijzigen

1. Zorg ervoor dat er papier in de invoerlade is geplaatst.
2. Klik op **Afdrukken** in het menu **Bestand** van uw softwaretoepassing.
3. Controleer of de HP All-in-One de geselecteerde printer is.
4. Klik op de knop waarmee u het dialoogvenster **Eigenschappen** opent. Afhankelijk van uw softwaretoepassing heeft deze knop de naam **Eigenschappen**, **Opties**, **Printerinstellingen**, **Printer** of **Voorkeuren**.
5. Klik op het tabblad **Kleur**.
6. Klik op de knop **Kleuropties**.
7. Pas met de schuifregelaars de **Verzadiging**, **Helderheid** of **Kleurtoon** aan.
  - **Helderheid** geeft aan hoe licht of donker een afgedrukt document is.
  - **Verzadiging** is de relatieve zuiverheid van afgedrukte kleuren.
  - **Kleurtoon** beïnvloedt waargenomen warmte of koelheid van de afgedrukte kleuren door oranje of blauwe tonen toe te voegen aan de afbeelding.

## Een voorbeeld weergeven van de afdrukkaak

U kunt de afdrukkaak bekijken voordat u deze naar de HP All-in-One verzendt. Hiermee voorkomt u dat u papier en inkt verspilt aan projecten die niet op de gewenste wijze worden afgedrukt.

### Een voorbeeld weergeven van de afdrukkaak

1. Zorg ervoor dat er papier in de invoerlade is geplaatst.
2. Klik op **Afdrukken** in het menu **Bestand** van uw softwaretoepassing.
3. Controleer of de HP All-in-One de geselecteerde printer is.
4. Klik op de knop waarmee u het dialoogvenster **Eigenschappen** opent. Afhankelijk van uw softwaretoepassing heeft deze knop de naam **Eigenschappen**, **Opties**, **Printerinstellingen**, **Printer** of **Voorkeuren**.
5. Selecteer de gewenste afdrukinstellingen voor het project op de tabbladen van het dialoogvenster.
6. Klik op het tabblad **Functies**.
7. Selecteer de optie **Afdrukvoorbeeld weergeven vóór het afdrucken**.
8. Klik op **OK** en klik vervolgens op **Afdrukken** of **OK** in het dialoogvenster **Afdrukken**.  
De afdrukkaak wordt in het voorbeeldvenster weergegeven.
9. Voer een van de volgende handelingen uit in het dialoogvenster **HP Afdrukvoorbeeld**:
  - Klik op **Start afdrucken** om te beginnen met afdrucken.
  - Klik op **Afdrukken annuleren** als u de afdrukkaak wilt annuleren.

## Standaardinstellingen voor afdrucken wijzigen

Als u bepaalde instellingen vaak gebruikt voor het afdrucken, kunt u deze opslaan als standaardinstellingen, zodat deze al zijn ingesteld als u het dialoogvenster **Afdrucken** opent vanuit de softwaretoepassing.

### Standaardinstellingen voor afdrucken wijzigen

1. Klik in de HP Solution Center op **Instellingen**, wijs **Afdrukinstellingen** aan en klik vervolgens op **Printerinstellingen**.
2. Wijzig de afdrukinstellingen en klik op **OK**.

## Snel afdrukopties instellen

Afdruksnelkoppelingen gebruiken om af te drukken met afdrukinstellingen die u vaak gebruikt. De printersoftware heeft verscheidene speciaal ontworpen afdruksnelkoppelingen die beschikbaar zijn in de lijst Snel afdrukopties instellen.

 **Opmerking** Wanneer u een afdruksnelkoppeling selecteert, worden automatisch de juiste afdrukopties weergegeven. U kunt deze laten zoals ze zijn of wijzigen. U kunt ook een snelkoppeling creëren. Zie "[Afdruksnelkoppelingen maken](#)" op pagina 37 voor meer informatie.

Gebruik het tabblad Snel afdrukopties instellen voor de volgende afdruktaken:

- **Algemeen standaard afdrucken** Print documenten snel.
- **Foto's afdrucken zonder rand**: Print tot bovenaan, onderaan en de randen van 10 x 15 cm (4 x 6 inch) op HP Premium Plus Fotopapier met een afscheurrand. Zie "[Een afbeelding zonder rand afdrucken](#)" op pagina 39 voor meer informatie.
- **Foto afdrucken met witte rand**: Print een foto met een witte rand rond de boorden. Zie "[Een foto op fotopapier afdrucken](#)" op pagina 40 voor meer informatie.
- **Snel/besparend afdrucken** Produceer snel prints met ontwerp kwaliteit.
- **Presentatie afdrucken**: Druk documenten, brieven en dia's af met een hoge kwaliteit. Zie "[Afdrukken vanuit een softwaretoepassing](#)" op pagina 31 en "[Afdrukken op transparanten](#)" op pagina 47 voor meer informatie.
- **Dubbelzijdig afdrucken**: U kunt handmatig dubbelzijdig afdrucken met de HP All-in-One. Zie "[Afdrukken op beide zijden van de pagina](#)" op pagina 42 voor meer informatie.

## Afdruksnelkoppelingen maken

Naast de snelkoppelingen die beschikbaar zijn in de lijst Snel afdrukopties instellen, kunt u uw eigen snelkoppelingen maken.

Als u bijvoorbeeld vaak op transparanten afdrukt, kunt u een snelkoppeling maken door de snelkoppeling Presentatie afdrucken te selecteren, de papiersoort te wijzigen in HP Premium Inkjet Transparanten en de gewijzigde snelkoppeling onder een andere naam op te slaan; bijvoorbeeld Presentaties op transparanten. Wanneer u de snelkoppeling hebt gemaakt, hoeft u deze alleen maar te selecteren wanneer u op transparanten wilt afdrucken, in plaats van telkens de afdrukinstellingen te moeten wijzigen.

### Een afdruksnelkoppeling maken

1. Klik op **Afdrukken** in het menu **Bestand** van uw softwaretoepassing.
2. Controleer of de HP All-in-One de geselecteerde printer is.
3. Klik op de knop waarmee u het dialoogvenster **Eigenschappen** opent. Afhankelijk van uw softwaretoepassing heeft deze knop de naam **Eigenschappen**, **Opties**, **Printerinstellingen**, **Printer** of **Voorkeuren**.
4. Klik op het tabblad **Snel afdrুকopties instellen**.
5. Klik in de lijst **Snel afdrুকopties instellen** op een snelkoppeling. De afdrুকinstellingen voor de geselecteerde snelkoppeling worden weergegeven.
6. Wijzig de afdrুকinstellingen in de waarden die u in de nieuwe snelkoppeling wilt hebben.
7. Typ in het vak **Voer nieuwe naam voor snelinstelling in** een naam voor de nieuwe snelkoppeling en klik op **Opslaan**.  
De snelkoppeling wordt aan de lijst toegevoegd.

### Een afdruksnelkoppeling verwijderen

1. Klik op **Afdrukken** in het menu **Bestand** van uw softwaretoepassing.
2. Controleer of de HP All-in-One de geselecteerde printer is.
3. Klik op de knop waarmee u het dialoogvenster **Eigenschappen** opent. Afhankelijk van uw softwaretoepassing heeft deze knop de naam **Eigenschappen**, **Opties**, **Printerinstellingen**, **Printer** of **Voorkeuren**.
4. Klik op het tabblad **Snel afdrুকopties instellen**.
5. Klik in de lijst **Snel afdrুকopties instellen** op de snelkoppeling die u wilt verwijderen.
6. Klik op **Wis**.  
De snelkoppeling wordt uit de lijst verwijderd.



**Opmerking** Alleen de snelkoppelingen die u zelf hebt gemaakt, kunnen worden verwijderd. De oorspronkelijke snelkoppelingen van HP kunnen niet worden verwijderd.

## Speciale afdruktaken uitvoeren

De HP All-in-One biedt niet alleen ondersteuning voor standaardafdruktaken maar ook voor speciale taken. Zo kunt u bijvoorbeeld afbeeldingen zonder randen en opstrijkpatronen of posters afdrucken.

Dit gedeelte bevat de volgende onderwerpen:

- [Een afbeelding zonder rand afdrucken](#)
- [Een foto op fotopapier afdrucken](#)
- [Aangepaste cd/dvd-labels maken](#)
- [Afdrukken met Maximale dpi](#)
- [Afdrukken op beide zijden van de pagina](#)
- [Een document met meerdere pagina's afdrucken als brochure](#)
- [Meerdere pagina's op één vel papier afdrucken](#)
- [Een document met meerdere pagina's in omgekeerde volgorde afdrucken](#)
- [Een afbeelding spiegelen voor opstrijkpatronen](#)



- [Afdrukken op transparanten](#)
- [Een reeks adressen op etiketten of enveloppen afdrukken](#)
- [Een poster afdrukken](#)
- [Een webpagina afdrukken](#)

## Een afbeelding zonder rand afdrukken

Als u foto's afdrukt zonder rand, kunt u tot bovenaan, onderaan en tot aan de randen van het papier afdrukken op HP Premium Plus Fotopapier van 10 x 15 cm met een afscheurrand. Als u het verwijderlipje verwijdert, heeft de afgedrukte afbeelding geen marges meer en loopt deze door tot aan de randen van het papier.

 **Tip** U kunt de instellingen in het dialoogvenster **Eigenschappen** automatisch aanpassen om een foto zonder rand van 10 x 15 cm af te drukken op HP Premium Plus Fotopapier. Klik op het tabblad **Snel afdrukopties instellen** en selecteer in de lijst **Snel afdrukopties instellen** de optie **Foto afdrukken zonder rand**. U kunt de opties ook handmatig instellen, zoals wordt beschreven in de volgende procedure.

### Een afbeelding zonder rand afdrukken

1. Haal al het papier uit de invoerlade en laad vervolgens het fotopapier met de zijde waarop moet worden afgedrukt, omlaag.
2. Klik op **Afdrukken** in het menu **Bestand** van uw softwaretoepassing.
3. Controleer of de HP All-in-One de geselecteerde printer is.
4. Klik op de knop waarmee u het dialoogvenster **Eigenschappen** opent. Afhankelijk van uw softwaretoepassing heeft deze knop de naam **Eigenschappen**, **Opties**, **Printerinstellingen**, **Printer** of **Voorkeuren**.
5. Klik op het tabblad **Functies**.
6. Klik in het gedeelte **Opties formaat wijzigen** op het juiste papierformaat in de lijst **Formaat**.  
Als er een afbeelding zonder randen kan worden afgedrukt op het opgegeven formaat, is het selectievakje **Afdrukken zonder rand** beschikbaar.
7. Klik in het gedeelte **Basisopties** op een papiersoort in de vervolgkeuzelijst **Papiersoort**.

 **Opmerking** U kunt geen afbeelding zonder randen afdrukken als de papiersoort is ingesteld op **Automatisch** of op een andere papiersoort dan fotopapier.

8. Schakel het selectievakje **Afdrukken zonder rand** in als dit nog niet is ingeschakeld. Als het randloze papierformaat en de papiersoort niet compatibel zijn, wordt in de software van de HP All-in-One een waarschuwing weergegeven en krijgt u de gelegenheid een ander formaat of een andere soort te selecteren.
9. Klik op **OK** en klik vervolgens op **Afdrukken** of **OK** in het dialoogvenster **Afdrukken**.

 **Opmerking** Laat ongebruikte vellen fotopapier niet in de invoerlade liggen. Het fotopapier kan omkrullen wat leidt tot een mindere kwaliteit van de afdrukken. Fotopapier moet vlak zijn om er goed op te kunnen afdrukken.

**Verwante onderwerpen**

"[Fotopapier van 10 x 15 cm \(4 x 6 inch\) plaatsen](#)" op pagina 25

**Een foto op fotopapier afdrukken**

Het verdient aanbeveling HP Premium Plus Fotopapier te gebruiken in de HP All-in-One voor foto's van hoge kwaliteit.

U kunt de kwaliteit van de foto's die u met de HP All-in-One afdrukt, verbeteren door een fotocartridge te gebruiken. Met een driekleurenprintcartridge en een fotoprintcartridge hebt u een afdruksysteem met zes inkten waarmee u kleurenfoto's van hogere kwaliteit kunt afdrukken.



**Opmerking** Sommige modellen van de HP All-in-One ondersteunen geen fotoprintcartridges.

**Een foto op fotopapier afdrukken**

1. Haal al het papier uit de invoerlade en laad vervolgens het fotopapier met de zijde waarop moet worden afgedrukt, omlaag.
2. Klik op **Afdrukken** in het menu **Bestand** van uw softwaretoepassing.
3. Controleer of de HP All-in-One de geselecteerde printer is.
4. Klik op de knop waarmee u het dialoogvenster **Eigenschappen** opent. Afhankelijk van uw softwaretoepassing heeft deze knop de naam **Eigenschappen**, **Opties**, **Printerinstellingen**, **Printer** of **Voorkeuren**.
5. Klik op het tabblad **Functies**.
6. Klik in het gedeelte **Basisopties** op de juiste papiersoort in de vervolgkeuzelijst **Papiersoort**.
7. Klik in het gedeelte **Opties formaat wijzigen** op het juiste papierformaat in de lijst **Formaat**.  
Als het papierformaat en de papiersoort niet compatibel zijn, verschijnt er een waarschuwingsbericht op de HP All-in-One en kunt u een ander papierformaat of een andere papiersoort selecteren.
8. Selecteer in het gebied **Basisopties** een hoge afdrukkwaliteit, bijvoorbeeld **Optimaal** of **Maximale dpi** in de vervolgkeuzelijst **Afdrukkwaliteit**.
9. Klik in het gebied **HP Real Life toegepast** op de vervolgkeuzelijst **Foto verbeteren** en maak een keuze uit de volgende opties:
  - **Uit**: hiermee worden **HP Real Life toegepast** niet op de afbeelding toegepast.
  - **Basis**: hiermee wordt de afbeelding automatisch scherpgesteld; hiermee past u de scherpte enigszins aan.
  - **Volledig**: hiermee maakt u donkere foto's automatisch lichter; hiermee wordt beeldscherpte, contrast en focus van afbeeldingen automatisch aangepast; hiermee worden rode ogen automatisch verwijderd.
10. Klik op **OK** om terug te gaan naar het dialoogvenster **Eigenschappen**.
11. Als u de foto wilt afdrukken in zwart-wit, klikt u op het tabblad **Kleur** en schakelt u het selectievakje **Afdrukken in grijschaal** in.
12. Klik op **OK** en klik vervolgens op **Afdrukken** of **OK** in het dialoogvenster **Afdrukken**.

---

 **Opmerking** Laat ongebruikte vellen fotopapier niet in de invoerlade liggen. Het fotopapier kan omkrullen wat leidt tot een mindere kwaliteit van de afdrukken. Fotopapier moet vlak zijn om er goed op te kunnen afdrukken.

---

### Verwante onderwerpen

- "[De printcartridges hanteren](#)" op pagina 64
- "[Werken met printcartridges](#)" op pagina 63

## Aangepaste cd/dvd-labels maken

U kunt op de HP All-in-One aangepaste labels maken voor cd's en dvd's. Voer hiertoe de volgende stappen uit. U kunt aangepaste cd- en dvd-labels ook online maken. Ga naar [www.hp.com](http://www.hp.com), en volg de aanwijzingen.

### Aangepaste cd/dvd-labels maken

1. Plaats cd/dvd-tatoeagepapier in de invoerlade.
2. Klik op **Afdrukken** in het menu **Bestand** van uw softwaretoepassing.
3. Controleer of de HP All-in-One de geselecteerde printer is.
4. Klik op de knop waarmee u het dialoogvenster **Eigenschappen** opent. Afhankelijk van uw softwaretoepassing heeft deze knop de naam **Eigenschappen**, **Opties**, **Printerinstellingen**, **Printer** of **Voorkeuren**.
5. Klik op het tabblad **Functies**.
6. Klik op **Meer** in de vervolgkeuzelijst **Papiersoort** en selecteer **HP cd/dvd-tatoeagepapier**.
7. Klik op **OK** en klik vervolgens op **Afdrukken** of **OK** in het dialoogvenster **Afdrukken**.

## Afdrukken met Maximale dpi

Gebruik de modus **Maximale dpi** als u haarscherpe afbeeldingen van hoge kwaliteit wilt afdrukken.

Het meest kunt u profiteren van de instelling **Maximale dpi** als u bijvoorbeeld digitale foto's van hoge kwaliteit afdrukt. Als u de instelling **Maximale dpi** selecteert, wordt aangegeven welk aantal dots per inch (dpi) wordt afgedrukt door de HP All-in-One.

Afdrukken met **Maximale dpi** duurt langer dan afdrukken met andere instellingen. Het vergt ook veel schijfruimte.

---

 **Opmerking** Als er ook een fotoprintcartridge is geïnstalleerd, wordt de afdrukkwaliteit nog verder verbeterd. U kunt fotoprintcartridges apart kopen als deze niet bij de HP All-in-One zijn geleverd.

---

### U drukt als volgt af in de modus Maximale dpi:

1. Zorg ervoor dat er papier in de invoerlade is geplaatst.
2. Klik op **Afdrukken** in het menu **Bestand** van uw softwaretoepassing.
3. Controleer of de HP All-in-One de geselecteerde printer is.

4. Klik op de knop waarmee u het dialoogvenster **Eigenschappen** opent. Afhankelijk van uw softwaretoepassing heeft deze knop de naam **Eigenschappen**, **Opties**, **Printerinstellingen**, **Printer** of **Voorkeuren**.
5. Klik op het tabblad **Functies**.
6. Klik op **Meer** in de vervolgkeuzelijst **Papiersoort** en selecteer de juiste papiersoort.
7. Selecteer **Maximale dpi** in de vervolgkeuzelijst **Afdrukkwaliteit**.



**Opmerking** Als u de maximale dpi wilt bekijken waarmee de HP All-in-One kan afdrukken, klikt u op **Resolutie**.

8. Selecteer desgewenst nog andere afdrukinstellingen en klik op **OK**.

### Verwante onderwerpen

["Werken met printcartridges" op pagina 63](#)

## Afdrukken op beide zijden van de pagina

U kunt handmatig dubbelzijdig afdrukken met de HP All-in-One. Gebruik voor dubbelzijdig afdrukken papier dat zo dik is, dat de afdruk niet doorschijnt.

### Afdrukken op beide zijden van de pagina

1. Plaats papier in de invoerlade.
2. Klik op **Afdrukken** in het menu **Bestand** van uw softwaretoepassing.
3. Controleer of de HP All-in-One de geselecteerde printer is.
4. Klik op de knop waarmee u het dialoogvenster **Eigenschappen** opent. Afhankelijk van uw softwaretoepassing heeft deze knop de naam **Eigenschappen**, **Opties**, **Printerinstellingen**, **Printer** of **Voorkeuren**.
5. Klik op het tabblad **Functies**.
6. Selecteer in het gebied **Opties voor papierbesparing** de optie **Handmatig** in de vervolgkeuzelijst **dubbelzijdig afdrukken**.

7. Als u de pagina's wilt inbinden, voert u een van de volgende handelingen uit:
- Als u de pagina's aan de bovenkant wilt inbinden, zoals bij een schrijfblok of een kalender, schakelt u het selectievakje **Pagina's naar boven omslaan** in. Hierdoor worden de oneven en even pagina's van het document tegenoverliggend van boven naar beneden afgedrukt. Hierdoor bevindt de bovenkant van de pagina zich altijd aan de bovenkant van het papier als u de pagina's omslaat in het gebonden document.

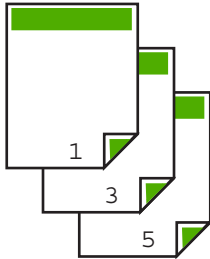

- Als u de pagina's aan de zijkant wilt inbinden, schakelt u het selectievakje **Pagina's naar boven omslaan** uit. Hierdoor worden de oneven en even pagina's van het document tegenoverliggend afgedrukt van links naar rechts. Hierdoor bevindt de bovenkant van de pagina zich altijd aan de bovenkant van het papier als u de pagina's omslaat in het gebonden document.

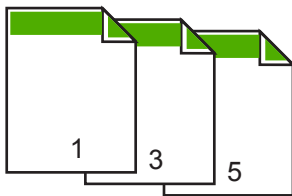

8. Klik op **OK** en klik vervolgens op **Afdrukken** of **OK** in het dialoogvenster **Afdrukken**.  
De HP All-in-One begint met afdrukken. Wacht totdat alle pagina's met oneven nummers zijn afgedrukt voordat u de afgedrukte pagina's uit de uitvoerlade haalt. Er wordt een dialoogvenster met instructies weergegeven zodra de printer gereed is om de tweede zijde af te drukken. Klik **niet** op **Doorgaan** in het dialoogvenster totdat u het papier hebt geplaatst, zoals wordt aangegeven.
9. Volg de instructies die op het scherm verschijnen om het papier opnieuw te plaatsen als u de tweede zijde wilt afdrukken. Klik vervolgens op **Doorgaan**.

### Een document met meerdere pagina's afdrukken als brochure

Met de HP All-in-One kunt u een document afdrukken als kleine brochure. Vervolgens kunt u het document vouwen en nieten.

Voor de beste resultaten maakt u een document dat een veelvoud van vier pagina's beslaat, bijvoorbeeld een programma van acht, twaalf of zestien pagina's voor een schoolvoorstelling of een huwelijk.

### Een document met meerdere pagina's afdrukken als brochure

1. Plaats papier in de invoerlade.  
Het papier moet dik genoeg zijn zodat afbeeldingen niet doorschijnen naar de andere kant van het papier.
2. Klik op **Afdrukken** in het menu **Bestand** van uw softwaretoepassing.
3. Controleer of de HP All-in-One de geselecteerde printer is.
4. Klik op de knop waarmee u het dialoogvenster **Eigenschappen** opent.  
Afhankelijk van uw softwaretoepassing heeft deze knop de naam **Eigenschappen**, **Opties**, **Printerinstellingen**, **Printer** of **Voorkeuren**.
5. Klik op het tabblad **Functies**.
6. Selecteer in het gebied **Opties voor papierbesparing** de optie **Handmatig** in de vervolgkeuzelijst **dubbelzijdig afdrukken**.
7. Selecteer afhankelijk van uw taal de juiste zijde voor het inbinden in de lijst **Brochure-indeling is**.
  - Als uw taal van links naar rechts wordt geschreven, selecteert u **Links inbinden**.
  - Als uw taal van rechts naar links wordt geschreven, selecteert u **Rechts inbinden**.Het vak **Pagina's per vel** wordt automatisch ingesteld op twee pagina's per vel.
8. Klik op **OK** en klik vervolgens op **Afdrukken** of **OK** in het dialoogvenster **Afdrukken**.  
De HP All-in-One begint met afdrukken.  
Er wordt een dialoogvenster met instructies weergegeven zodra de printer gereed is om de tweede zijde af te drukken. Klik **niet** op **Doorgaan** in het dialoogvenster totdat u het papier hebt geplaatst, zoals wordt aangegeven in de volgende stappen.
9. Wacht enige seconden nadat de HP All-in-One met afdrukken is gestopt voordat u de afgedrukte pagina's uit de uitvoerlade haalt.  
Als u de pagina's verwijdert terwijl het document nog wordt afgedrukt, liggen de pagina's niet meer op de juiste volgorde.

10. Volg de instructies die op het scherm verschijnen om het papier opnieuw te plaatsen als u de tweede zijde wilt afdrukken. Klik vervolgens op **Doorgaan**.
11. Als het gehele document is afgedrukt, vouwt u de stapel papier dubbel zodat de eerste pagina boven ligt. Vervolgens niet u het document op de vouw.

---

 **Tip** Gebruik voor de beste resultaten een brochurenietmachine of een professionele nietmachine met een groot bereik om de brochure te nieten.

---

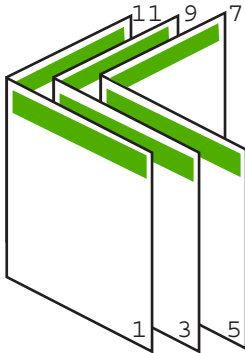

**Afbeelding 7-1 Links inbinden voor talen die van links naar rechts worden geschreven**

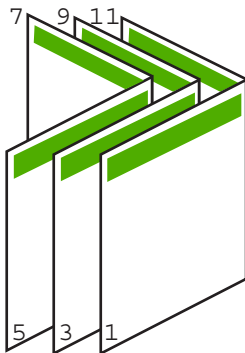

**Afbeelding 7-2 Rechts inbinden voor talen die van rechts naar links worden geschreven**

### Meerdere pagina's op één vel papier afdrukken

U kunt maximaal 16 pagina's op één vel papier afdrukken.

#### Meerdere pagina's op één vel papier afdrukken

1. Zorg ervoor dat er papier in de invoerlade is geplaatst.
2. Klik op **Afdrukken** in het menu **Bestand** van uw softwaretoepassing.
3. Controleer of de HP All-in-One de geselecteerde printer is.

4. Klik op de knop waarmee u het dialoogvenster **Eigenschappen** opent. Afhankelijk van uw softwaretoepassing heeft deze knop de naam **Eigenschappen**, **Opties**, **Printerinstellingen**, **Printer** of **Voorkeuren**.
5. Klik op het tabblad **Functies**.
6. Klik in de lijst **Pagina's per vel** op de optie **2**, **4**, **6**, **8**, **9** of **16**.
7. Selecteer in de lijst **Paginavolgorde** de gewenste optie voor de paginavolgorde. De voorbeeldafbeelding is genummerd om aan te geven in welke volgorde de pagina's worden geplaatst bij elke optie.
8. Klik op **OK** en klik vervolgens op **Afdrukken** of **OK** in het dialoogvenster **Afdrukken**.

### Een document met meerdere pagina's in omgekeerde volgorde afdrukken

Wanneer de eerste pagina met de bovenkant naarboven op de stapel ligt, betekent dit meestal dat u de geprinte pagina's nog moet ordenen.

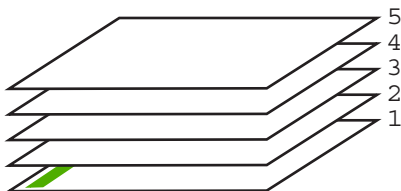

Het is beter om het document in omgekeerde volgorde af te drukken zodat de pagina's op de juiste wijze worden gestapeld.

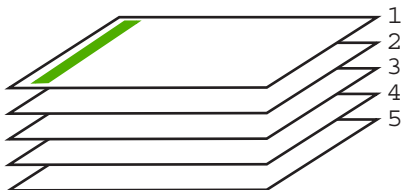

---

 **Tip** Selecteer deze optie als standaardinstelling zodat u deze niet opnieuw hoeft in te stellen wanneer u een document met meerdere pagina's afdrukt.

---

### Een document met meerdere pagina's in omgekeerde volgorde afdrukken

1. Zorg ervoor dat er papier in de invoerlade is geplaatst.
2. Klik op **Afdrukken** in het menu **Bestand** van uw softwaretoepassing.
3. Controleer of de HP All-in-One de geselecteerde printer is.
4. Klik op de knop waarmee u het dialoogvenster **Eigenschappen** opent. Afhankelijk van uw softwaretoepassing heeft deze knop de naam **Eigenschappen**, **Opties**, **Printerinstellingen**, **Printer** of **Voorkeuren**.
5. Klik op het tabblad **Geavanceerd**.



6. Vouw de **Documentopties** uit en vouw vervolgens de **lay-outopties** uit.
7. Klik op **Paginavolgorde** in de lijst **lay-outopties** en klik op **Van voren naar achteren**.

---

 **Opmerking** Als u voor een document instelt dat op beide zijden van de pagina moet worden afgedrukt, is de optie **Van voren naar achteren** niet beschikbaar. Het document zal automatisch in de juiste volgorde worden afgedrukt.

---

8. Klik op **OK** en klik vervolgens op **Afdrukken** of **OK** in het dialoogvenster **Afdrukken**.

Als u meerdere kopieën afdrukt, wordt elke set volledig afgedrukt voordat met de volgende wordt begonnen.

## Een afbeelding spiegelen voor opstrijkpatronen

Met deze functie kunt u een afbeelding spiegelen zodat u deze als opstrijkpatroon kunt afdrukken. U kunt deze functie ook gebruiken als u paranten wilt afdrukken en u op de achterzijde aantekeningen wilt maken zonder het origineel te beschadigen.

### Een afbeelding spiegelen voor opstrijkpatronen

1. Klik op **Afdrukken** in het menu **Bestand** van uw softwaretoepassing.
2. Controleer of de HP All-in-One de geselecteerde printer is.
3. Klik op de knop waarmee u het dialoogvenster **Eigenschappen** opent. Afhankelijk van uw softwaretoepassing heeft deze knop de naam **Eigenschappen**, **Opties**, **Printerinstellingen**, **Printer** of **Voorkeuren**.
4. Klik op het tabblad **Funcities**.
5. Klik in het gebied **Basisopties** op **HP opstrijkpatronen** in de lijst **Papiersoort**.
6. Klik op het tabblad **Geavanceerd**.
7. Vouw de **Documentopties** uit en vouw vervolgens de **Printerfuncties** uit.
8. Zet **Spiegelbeeld** op **Aan**.
9. Klik op **OK** en klik vervolgens op **Afdrukken** of **OK** in het dialoogvenster **Afdrukken**.

---

 **Opmerking** Voer de opstrijkpatronen handmatig een voor een in de invoerlade in om storingen te voorkomen.

---

## Afdrukken op transparanten

Voor een optimaal resultaat verdient het aanbeveling HP-transparanten te gebruiken in de HP All-in-One.

### Afdrukken op transparanten

1. Plaats de transparanten in de invoerlade.
2. Klik op **Afdrukken** in het menu **Bestand** van uw softwaretoepassing.
3. Controleer of de HP All-in-One de geselecteerde printer is.
4. Klik op de knop waarmee u het dialoogvenster **Eigenschappen** opent. Afhankelijk van uw softwaretoepassing heeft deze knop de naam **Eigenschappen**, **Opties**, **Printerinstellingen**, **Printer** of **Voorkeuren**.

5. Klik op het tabblad **Functies**.
6. Klik in het gedeelte **Basisopties** op de juiste transparantsoort in de lijst **Papiersort**.

---

 **Tip** Als u op de achterzijde van de transparanten aantekeningen wilt maken en deze later wilt verwijderen zonder het origineel te beschadigen, klikt u op het tabblad **Geavanceerd** en schakelt u het selectievakje **Spiegelbeeld** in.

---

7. Klik in het gedeelte **Opties formaat wijzigen** op een geschikt formaat in de lijst **Formaat**.
8. Klik op **OK** en klik vervolgens op **Afdrukken** of **OK** in het dialoogvenster **Afdrukken**.

De HP All-in-One wacht automatisch totdat de transparanten droog zijn alvorens de transparanten vrij te geven. Inkt droogt langzamer op transparanten dan op standaardpapier. Zorg dat u de inkt lang genoeg laat drogen voordat u het transparantvel gebruikt.

## Een reeks adressen op etiketten of enveloppen afdrukken

Met de HP All-in-One kunt u afdrukken op één envelop, op een groep enveloppen of op etiketvellen die speciaal voor inkjetprinters zijn bedoeld.

### Een reeks adressen op etiketten of enveloppen afdrukken

1. Druk eerst een testpagina op standaardpapier af.
2. Plaats de afgedrukte testpagina op het etiketvel en houd vervolgens beide pagina's tegen het licht. Controleer of elk tekstblok op de juiste wijze op het etiket is geplaatst. Pas het document desgewenst aan.
3. Plaats de etiketvellen of enveloppen in de invoerlade.

---

 **Let op** Gebruik geen enveloppen met sluiting of vensters. Ze kunnen in de rollers vastlopen waardoor een papierstoring kan ontstaan.

---

4. Druk als volgt op enveloppen af:
  - a. Geef de afdrukinstellingen weer en klik op het tabblad **Functies**.
  - b. Klik in het gedeelte **Opties formaat wijzigen** op het juiste envelopformaat in de lijst **Formaat**.
5. Klik op **OK** en klik vervolgens op **Afdrukken** of **OK** in het dialoogvenster **Afdrukken**.

### Verwante onderwerpen

["Enveloppen laden"](#) op pagina 27

## Een poster afdrukken

U kunt een poster maken door een document verdeeld over meerdere pagina's af te drukken. Op sommige pagina's drukt de HP All-in-One stippellijnen af om aan te geven waar u de pagina's moet bijnijden voordat u ze aan elkaar plakt.

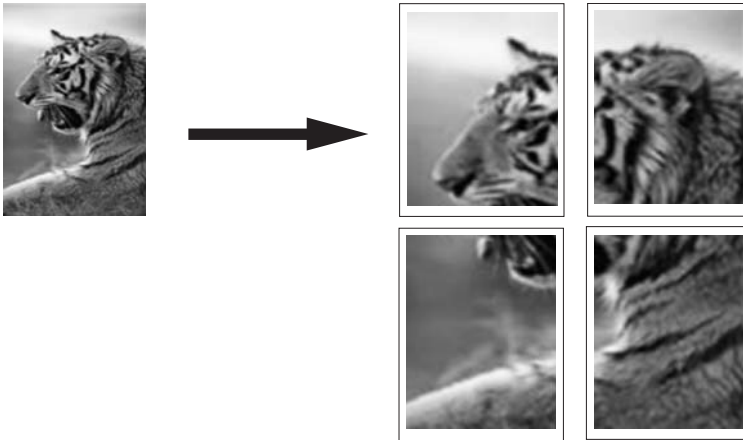

### Een poster afdrukken

1. Zorg ervoor dat er papier in de invoerlade is geplaatst.
2. Klik op **Afdrukken** in het menu **Bestand** van uw softwaretoepassing.
3. Controleer of de HP All-in-One de geselecteerde printer is.
4. Klik op de knop waarmee u het dialoogvenster **Eigenschappen** opent. Afhankelijk van uw softwaretoepassing heeft deze knop de naam **Eigenschappen**, **Opties**, **Printerinstellingen**, **Printer** of **Voorkeuren**.
5. Klik op het tabblad **Geavanceerd**.
6. Vouw de **Documentopties** uit en vouw vervolgens de **Printerfuncties** uit.
7. Klik in de vervolgkeuzelijst **Poster afdrukken** op **2 x 2 (4 vellen)**; **3 x 3 (9 vellen)**; **4 x 4 (16 vellen)**; of **5 x 5 (25 vellen)**.  
Hiermee geeft u de HP All-in-One de opdracht het document zodanig te vergroten dat deze op 4, 9, 16 of 25 pagina's past.  
Als het oorspronkelijke document meerdere pagina's bevat, wordt elk van deze pagina's op 4, 9, 16 of 25 vellen afgedrukt. Als het origineel bijvoorbeeld uit één pagina bestaat en u selecteert 3 x 3, dan krijgt u 9 pagina's en als u 3 x 3 selecteert voor een origineel van twee pagina's, worden 18 pagina's afgedrukt.
8. Klik op **OK** en klik vervolgens op **Afdrukken** of **OK** in het dialoogvenster **Afdrukken**.
9. Als de poster is afgedrukt, kunt u de witte randen van de vellen afknippen en de vellen aan elkaar plakken met plakband.

## Een webpagina afdrukken

U kunt op de HP All-in-One een webpagina van de webbrowser afdrukken.

### Een webpagina afdrukken

1. Zorg ervoor dat er papier in de invoerlade is geplaatst.
2. Klik op **Afdrukken** in het menu **Bestand** van de webbrowser. Het **afdrukvenster** wordt geopend.
3. Controleer of de HP All-in-One de geselecteerde printer is.
4. Selecteer in de webbrowser welke onderdelen van de webpagina u wilt afdrukken (als de webbrowser die mogelijkheid ondersteunt).  
Klik in Internet Explorer bijvoorbeeld op **Opties** en selecteer opties zoals **Zoals op het scherm**, **Alleen het gekozen frame** of **Alle gekoppelde documenten afdrukken**.
5. Klik op **Afdrukken** of **OK** om de webpagina af te drukken.

---

 **Tip** Mogelijk moet u de afdrukstand **Liggend** instellen om de webpagina's goed af te drukken.

---

## Een afdruktaak stoppen

Hoewel u een afdruktaak kunt stoppen via de HP All-in-One of via de computer, is het raadzaam om dit te doen via de HP All-in-One.

---

 **Opmerking** Hoewel de meeste softwaretoepassingen die voor Windows zijn ontworpen, gebruikmaken van de Windows-afdrukspooler, gebruikt uw softwaretoepassing mogelijk deze spooler niet. Een voorbeeld van een softwaretoepassing die geen gebruik maakt van de Windows-afdrukspooler is PowerPoint in Microsoft Office 97.

Als u een afdruktaak niet op een van de volgende manieren kunt beëindigen, raadpleegt u de instructies voor het annuleren van het afdrukken op de achtergrond in de Help op het scherm van uw softwaretoepassing.

---

### Een afdruktaak stoppen vanaf de HP All-in-One

- ▲ Druk op **Annuleren** op het bedieningspaneel. Als de afdruktaak niet stopt, drukt u nogmaals op **Annuleren**.  
Het kan even duren voordat het afdrukken wordt geannuleerd.

### Een afdruktaak stoppen via de computer

- ▲ U kunt de meeste afdruktaken van de afdrukwachtrij annuleren. Voor meer informatie hiervoor, zie de Windows Help-functie.

### Verwante onderwerpen

["Knoppen op bedieningspaneel"](#) op pagina 8

## Een afdruktaak hervatten

Als er zich een fout voordoet bij het printen, kan het zijn dat u de taak vanaf het HP All-in-One moet hervatten of de computer na u geeft een foutmelding.

### **Een afdruktaak voortzetten vanaf het bedieningspaneel**

- ▲ Druk op Doorgaan, naast de lampjes Papier controleren en Printcartridge controleren op het bedieningspaneel.

### **Een afdruktaak hervatten vanaf de computer**

- ▲ U kunt sommige afdruktaken van de afdrukwachtrij hervatten. Voor meer informatie hiervoor, zie de Windows Help-functie.

### **Verwante onderwerpen**

["Knoppen op bedieningspaneel"](#) op pagina 8



# 8 De kopieerfuncties gebruiken

Met de HP All-in-One kunt u kleuren- en zwartwitkopieën van hoge kwaliteit maken op allerlei papiersoorten. U kunt het formaat van een origineel vergroten of verkleinen zodat deze op een bepaald papierformaat past, de kopieerkwaliteit aanpassen, en kopieën van hoge kwaliteit van foto's maken (inclusief kopieën zonder rand).

Dit gedeelte bevat de volgende onderwerpen:

- [Een kopie maken](#)
- [De kopieerpapiersoort instellen](#)
- [De kopieersnelheid aanpassen](#)
- [Een zwart-witdocument van twee pagina's kopiëren](#)
- [Een kopie zonder rand van 10 x 15 cm \(4 x 6 inch\) maken van een foto](#)
- [Het kopiëren stoppen](#)

## Een kopie maken

U kunt vanaf het bedieningspaneel kopieën van hoge kwaliteit maken.

### Een kopie maken vanaf het bedieningspaneel

1. Zorg dat er papier in de invoerlade is geplaatst.
2. Plaats het origineel met de bedrukte zijde naar beneden tegen de linkerbenedenhoek van de glasplaat.

---

 **Tip** Zorg ervoor dat het glas van de scanner proper is en dat er geen vuil aan kleeft, als u kwaliteitskopieën wilt. Zie "[De glasplaat reinigen](#)" op pagina 61 voor meer informatie.

---

3. Druk op **Start kopiëren, Zwart** of **Start kopiëren, Kleur**.

---

 **Tip** Als u een snelle kopie wilt maken, drukt u op **Scanner** en houdt u deze knop ingedrukt terwijl u op **Start kopiëren, Zwart** of **Start kopiëren, Kleur** drukt.

---

### Verwante onderwerpen

["Knoppen op bedieningspaneel"](#) op pagina 8

## De kopieerpapiersoort instellen

U kunt de papiersoort instellen op **Standaard** of **Foto**.

### De papiersoort voor kopiëren instellen

1. Zorg dat er papier in de invoerlade is geplaatst.
2. Plaats het origineel met de bedrukte zijde naar beneden tegen de linkerbenedenhoek van de glasplaat.

3. Druk op de knop **Standaard papiersoort** of **Soort fotopapier**.  
Kopieën op fotopapier worden meestal automatisch met de instelling Optimaal gemaakt. Kopieën op gewoon papier worden meestal automatisch met de instelling Normaal gemaakt.
4. Druk op **Start kopiëren, Zwart** of **Start kopiëren, Kleur**.

Raadpleeg de volgende tabel om vast te stellen welke instelling van de papiersoort u moet kiezen, gebaseerd op het papier dat in de invoerlade is geplaatst.

Papiersoort	Instelling bedieningspaneel
Kopieer- of briefhoofdpapier	Gewoon
HP Helderwit Papier	Gewoon
HP Premium Plus Fotopapier, Glanzend	Foto
HP Premium Plus Fotopapier, Mat	Foto
HP Premium Plus Fotopapier 4 x 6 inch	Foto
HP Fotopapier	Foto
HP Everyday Fotopapier	Foto
HP Everyday Fotopapier, Halfglanzend	Foto
Ander fotopapier	Foto
HP Premium Papier	Gewoon
HP All-in-One-papier	Gewoon
HP-afdrukpapier	Gewoon
Ander inkjetpapier	Gewoon

### Verwante onderwerpen

["Knoppen op bedieningspaneel"](#) op pagina 8

## De kopieersnelheid aanpassen

Als u kopieën maakt via het bedieningspaneel op normaal papier, wordt automatisch de kwaliteit **Normaal** gebruikt.

Volg de volgende instructies om de kopieermethode Snel te gebruiken. Met Snel verloopt het kopiëren sneller en is de kwaliteit van de tekst vergelijkbaar, maar afbeeldingen zijn mogelijk van een mindere kwaliteit. Met de kopieermethode Snel wordt minder inkt verbruikt, waardoor de levensduur van de printcartridges wordt verlengd.

 **Opmerking** De instelling Snel of Normaal is niet beschikbaar wanneer de papiersoort is ingesteld op **Foto**.



### Een Snelle kopie maken

1. Zorg dat er papier in de invoerlade is geplaatst.
2. Plaats het origineel met de bedrukte zijde naar beneden tegen de linkerbenedenhoek van de glasplaat.

 **Tip** Zorg ervoor dat het glas van de scanner proper is en dat er geen vuil aan kleeft, als u kwaliteitskopieën wilt. Zie "[De glasplaat reinigen](#)" op pagina 61 voor meer informatie.

3. Druk op de knop **Scanner** en houd deze ingedrukt, en druk vervolgens op **Start kopiëren, Zwart** of **Start kopiëren, Kleur**.

### Verwante onderwerpen

"[Knoppen op bedieningspaneel](#)" op pagina 8

"[De kopieerpapiersoort instellen](#)" op pagina 53

## Een zwart-witdocument van twee pagina's kopiëren

U kunt de HP All-in-One gebruiken om een document te kopiëren van één of meer pagina's in kleur of zwart-wit. In dit voorbeeld wordt de HP All-in-One gebruikt om een zwart-witorigineel van twee pagina's te kopiëren.

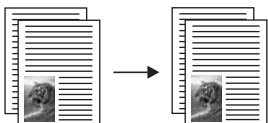

### Een document van twee pagina's kopiëren vanaf het bedieningspaneel

1. Zorg dat er papier in de invoerlade is geplaatst.
2. Plaats het origineel met de bedrukte zijde naar beneden tegen de linkerbenedenhoek van de glasplaat.
3. Druk op **Start kopiëren, Zwart**.
4. Verwijder de eerste pagina van de glasplaat en plaats de tweede pagina.
5. Druk op **Start kopiëren, Zwart**.

### Verwante onderwerpen

"[Knoppen op bedieningspaneel](#)" op pagina 8

## Een kopie zonder rand van 10 x 15 cm (4 x 6 inch) maken van een foto

Om een kopie zonder rand te maken van een foto, gebruikt u het 10 x 15 (4 x 6 inch) HP Premium Plus Fotopapier met verwijderlipje. Als u het verwijderlipje verwijdert, heeft de afgedrukte afbeelding geen randen meer en loopt deze door tot aan de randen van het papier.

**Een kopie zonder rand maken van een foto vanaf het bedieningspaneel**

1. Plaats fotopapier met lipje van 10 x 15 cm in de invoerlade.

---

 **Opmerking** Als u kopieën zonder rand maakt, dient u geperforeerd fotopapier te gebruiken.

---

2. Plaats het origineel met de bedrukte zijde naar beneden tegen de linkerbenedenhoek van de glasplaat.
3. Druk op **Soort fotopapier**.

---

 **Opmerking** Als **Soort fotopapier** is geselecteerd, schakelt de HP All-in-One standaard over naar het maken van een kopie zonder rand met een origineel van 10 x 15 cm .

---

4. Druk op **Start kopiëren, Kleur**.

De HP All-in-One maakt een kopie zonder rand van uw originele foto, zoals hieronder wordt weergegeven.

**Verwante onderwerpen**

["Knoppen op bedieningspaneel"](#) op pagina 8

## Het kopiëren stoppen

**Stoppen met kopiëren**

- ▲ Druk op **Annuleren** op het bedieningspaneel.

**Verwante onderwerpen**

["Knoppen op bedieningspaneel"](#) op pagina 8

# 9 De scanfuncties gebruiken

Scannen is het proces waarbij tekst en afbeeldingen naar een elektronische bestandsopmaak voor de computer worden geconverteerd. U kunt met de HP All-in-One bijna alles scannen (foto's, tijdschriftartikelen en tekstdocumenten).

Met de scanfuncties van de HP All-in-One kunt u het volgende te doen:

- De tekst van een artikel naar uw tekstverwerker scannen en deze in een verslag citeren.
- Een logo scannen en gebruiken in uw publicatiesoftware, zodat u bijvoorbeeld visitekaartjes en brochures kunt afdrukken.
- Uw favoriete foto's scannen en deze per e-mail naar vrienden en familieleden verzenden.
- Een overzicht van de inventaris van uw huis of kantoor met foto's vastleggen.
- Uw meest dierbare foto's in een elektronisch plakboek vastleggen.

---

 **Opmerking** Als u HP Photosmart-software gebruikt, is de OCR-software (Optical Character Recognition) mogelijk niet op de computer geïnstalleerd. Als u de OCR-software wilt installeren, moet u de cd opnieuw in het cd-station plaatsen en **OCR** selecteren bij de **aangepaste** installatieopties.

---

Dit gedeelte bevat de volgende onderwerpen:

- [Een origineel scannen](#)
- [Een gescande voorbeeldafbeelding bewerken](#)
- [Een gescande afbeelding bewerken](#)
- [Een gescand document bewerken](#)
- [Het scannen stoppen](#)

## Een origineel scannen

Originele documenten of afbeeldingen die u op het glas hebt geplaatst, kunt u scannen vanaf uw computer of vanaf de HP All-in-One. Dit hoofdstuk legt de tweede optie uit: hoe kunt u scannen vanaf het bedieningspaneel van de HP All-in-One naar een computer?

Als u de scanfuncties wilt gebruiken, moet de HP All-in-One op de computer zijn aangesloten en moet de apparatuur aanstaan. Verder moet de software voor de HP Photosmart op de computer zijn geïnstalleerd en actief zijn voordat u kunt scannen. Als u wilt controleren of de HP Photosmart-software op een Windows-computer wordt uitgevoerd, kijkt u of het pictogram voor de **HP Digital Imaging-monitor** in het systeemvak in de rechterbenedenhoek van het scherm naast de tijd wordt weergegeven.

---

 **Opmerking** Wanneer u het pictogram **HP Digital Imaging Monitor** in het systeemvak van Windows sluit, kan dit tot gevolg hebben dat de HP All-in-One ietwat aan scanfunctionaliteit inboet. Als dit gebeurt, kunt u de volledige functionaliteit herstellen door de computer opnieuw op te starten of door de HP Photosmart-software opnieuw te starten.

---

De HP Photosmart-software die u op uw computer hebt geïnstalleerd heeft allerlei functies voor het bewerken en afdrukken van de gescande afbeelding. U kunt de algehele

beeldkwaliteit verbeteren door de helderheid, scherpte, kleurschakering of -verzadiging aan te passen. U kunt de afbeelding ook bijsnijden of draaien, of het formaat ervan wijzigen. Als u tevreden bent met de gescande afbeelding, kunt u deze in een ander programma openen, per e-mail verzenden, in een bestand opslaan of afdrukken.

### Naar een computer scannen

1. Plaats het origineel met de zijde die u wenst te kopiëren of te scannen naar beneden in de linkervoorhoek van het glas.

---

 **Tip** Zorg ervoor dat het glas van de scanner proper is en dat er geen vuil aan kleeft, als u kwaliteitskopieën wilt. Zie "[De glasplaat reinigen](#)" op pagina 61 voor meer informatie.

---

2. Druk op **Scanner**.

Een voorbeeld van de scan wordt op de computer weergegeven. Dit voorbeeld kunt u bewerken. Wijzigingen die u enkel kunt toepassen op de huidige scansessie. De HP Photosmart-software heeft allerlei functies voor het bewerken van de gescande afbeelding. U kunt de algehele beeldkwaliteit verbeteren door de helderheid, scherpte, kleurschakering of -verzadiging aan te passen. U kunt de afbeelding ook bijsnijden, draaien of de afmetingen ervan wijzigen.

3. Nadat u eventuele wijzigingen aan het scanvoorbeeld hebt aangebracht, klikt u op **Accepteren**.

### Verwante onderwerpen

"[Knoppen op bedieningspaneel](#)" op pagina 8

## Een gescande voorbeeldafbeelding bewerken

U kunt een voorbeeldafbeelding van een scan wijzigen met de hulpmiddelen in de **HP-scansoftware**. Wijzigingen die u aanbrengt, bijvoorbeeld in de helderheid, de soort afbeelding of de resolutie, gelden alleen voor deze scansessie.

Na het scannen van de afbeelding kunt nog meer wijzigingen aanbrengen met de HP Photosmart-software.

### Verwante onderwerpen

"[De HP Photosmart-software gebruiken](#)" op pagina 11

## Een gescande afbeelding bewerken

U kunt een gescande afbeelding, zoals een foto of afbeelding, bewerken met de software die bij de HP All-in-One is meegeleverd. Met deze software kunt u de afbeelding draaien of bijsnijden, plus de helderheid, het contrast en de kleurverzadiging aanpassen.

---

 **Opmerking** Als u HP Photosmart-software gebruikt, is de OCR-software (Optical Character Recognition) mogelijk niet op de computer geïnstalleerd. Als u de OCR-software wilt installeren, moet u de cd opnieuw in het cd-station plaatsen en **OCR** selecteren bij de **aangepaste** installatieopties.

---

### Verwante onderwerpen

["De HP Photosmart-software gebruiken"](#) op pagina 11

## Een gescand document bewerken

U kunt een gescand document bewerken met de software voor OCR (Optical Character Recognition). Door het scannen van teksten met OCR-software kunt u de inhoud van tijdschriftartikelen, boeken en overig drukwerk als bewerkbare tekst naar uw tekstverwerker en vele andere programma's overbrengen. Voor de beste resultaten is het belangrijk om de OCR-software goed te leren gebruiken. Verwacht niet dat gescande tekstdocumenten foutloos zijn als u de OCR-software voor de eerste keer gebruikt. Het gebruik van OCR-software, is een handeling die tijd in beslag neemt en waarvoor praktijkervaring nodig is om deze software onder de knie te krijgen.

---

 **Opmerking** Als u HP Photosmart-software gebruikt, is de OCR-software (Optical Character Recognition) mogelijk niet op de computer geïnstalleerd. Als u de OCR-software wilt installeren, moet u de cd opnieuw in het cd-station plaatsen en **OCR** selecteren bij de **aangepaste** installatieopties.

---

### Verwante onderwerpen

["De HP Photosmart-software gebruiken"](#) op pagina 11

## Het scannen stoppen

### Het scannen stoppen

▲ Druk op **Annuleren** op het bedieningspaneel.

### Verwante onderwerpen

["Knoppen op bedieningspaneel"](#) op pagina 8



---

# 10 Het onderhoud van de HP All-in-One

De HP All-in-One heeft weinig onderhoud nodig. Af en toe kan het nodig zijn om stof en vuil van de glasplaat en de binnenkant van de klep te verwijderen om ervoor te zorgen dat uw kopieën en scans helder blijven. Ook is het nodig van tijd tot tijd de printcartridges te vervangen, uit te lijnen of schoon te maken. Aan de hand van de instructies in dit gedeelte kunt u ervoor zorgen dat de HP All-in-One optimaal blijft functioneren. Voer de volgende onderhoudsprocedures uit voor zover nodig.

Dit gedeelte bevat de volgende onderwerpen:

- [Schoonmaken van de HP All-in-One](#)
- [Een zelftestrapport afdrukken](#)
- [Werken met printcartridges](#)

## Schoonmaken van de HP All-in-One

Het kan nodig zijn om de glasplaat en de binnenkant van de klep schoon te maken om te zorgen dat uw kopieën en scans helder blijven. U kunt ook het stof van de buitenkant van de HP All-in-One vegen.

Dit gedeelte bevat de volgende onderwerpen:

- [De buitenkant reinigen](#)
- [De glasplaat reinigen](#)
- [De binnenkant van de klep reinigen](#)

### De buitenkant reinigen

Gebruik een zachte doek of een vochtige spons om stof, vegen en vlekken van de behuizing te vegen. De binnenkant van de HP All-in-One hoeft niet te worden gereinigd. Zorg dat u geen vloeistof op het bedieningspaneel of in de HP All-in-One morst.

---

△ **Let op** Gebruik geen alcohol of reinigingsproducten op alcoholbasis om schade aan de HP All-in-One te voorkomen.

---

### De glasplaat reinigen

Door vingerafdrukken, vlekken, haren en stof op de hoofdglasplaat van de klep werkt het apparaat minder snel en wordt de nauwkeurigheid van kopieer- en scanfuncties negatief beïnvloed.

**De glasplaat reinigen**

1. Zet de HP All-in-One uit, trek de stekker uit het stopcontact en til de klep omhoog.
2. Reinig de glasplaat met een zachte doek of spons, die u vochtig hebt gemaakt met een niet-schurend glasschoonmaakmiddel.

---

△ **Let op** Gebruik geen schuurmiddelen, aceton, benzeen of tetrachloormethaan op het glas. Dit kan hierdoor worden beschadigd. Giet of spuit geen vloeistof rechtstreeks op de glasplaat. Deze kan onder de glasplaat lopen en het apparaat beschadigen.

---

3. Droog de glasplaat met een droge, zachte, pluisvrije doek om het ontstaan van vlekjes te voorkomen.
4. Sluit het netsnoer weer aan en schakel de HP All-in-One in.

**De binnenkant van de klep reinigen**

Kleine vuildeeltjes kunnen zich ophopen op de witte documentplaat aan de binnenkant van de klep van de HP All-in-One.

**De binnenkant van de klep reinigen**

1. Zet de HP All-in-One uit, trek de stekker uit het stopcontact en til de klep omhoog.
2. Reinig de witte documentplaat met een zachte doek of spons die vochtig is gemaakt met een sopje van warm water met zachte zeep.  
Was de documentplaat voorzichtig om vuil los te weken. Schrob de documentplaat niet.
3. Droog de plaat met een droge, zachte, pluisvrije doek.

---

△ **Let op** Gebruik hiervoor geen papieren doekjes omdat dit krassen kan veroorzaken.

---

4. Als de documentplaat nog niet schoon is, herhaalt u de voorgaande stappen met isopropylalcohol. Veeg daarna de plaat grondig schoon met een vochtige doek, om alle alcoholresten te verwijderen.

---

△ **Let op** Zorg dat er geen alcohol op het glas of de buitenkant van de HP All-in-One terechtkomt. Daardoor kan het apparaat worden beschadigd.

---

5. Sluit het netsnoer weer aan en schakel de HP All-in-One in.

**Een zelftestrapport afdrukken**

Als zich problemen voordoen bij het afdrukken, kunt u een zelftestrapport afdrukken voordat u de printcartridges vervangt. Dit rapport bevat nuttige informatie over verschillende opties van uw apparaat, waaronder uw printcartridges.



## Een zelftestrapport afdrukken

1. Plaats ongebruikt, gewoon wit papier van Letter- of A4-formaat in de invoerlade.
2. Houd de knop **Annuleren** ingedrukt en druk op de knop **Start kopiëren, Kleur**. De HP All-in-One drukt een zelftestrapport af, waarmee u mogelijk de oorzaak van het afdrukprobleem kunt achterhalen. Een voorbeeld van het inkttestgedeelte van het rapport wordt hieronder weergegeven.

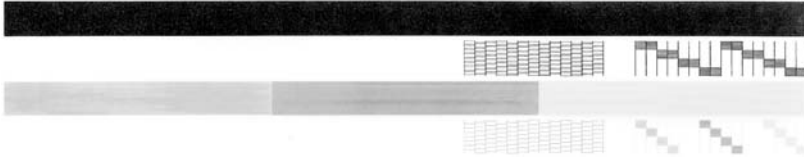

3. Controleer of de testpatronen een volledig raster vertonen en of de dikke gekleurde lijnen compleet zijn.
  - Als er meer dan enkele lijnen in het patroon worden onderbroken, kan er een probleem zijn met de inksproeiers. Mogelijk moet u de printcartridges reinigen.
  - Als de zwarte balk ontbreekt, onduidelijk is, gestreept is of lijnen vertoont, kan dit betekenen dat er een probleem is met de zwarte printcartridge of de fotoprintcartridge in de rechtersleuf.



**Opmerking** Sommige modellen van de HP All-in-One ondersteunen geen fotoprintcartridges.

- Als er gekleurde lijnen ontbreken, vaag zijn of strepen vertonen, kan er een probleem zijn met de driekleurenprintcartridge in de linkersleuf.

## Verwante onderwerpen

- ["De printcartridges reinigen"](#) op pagina 74
- ["De printcartridges vervangen"](#) op pagina 65
- ["Knoppen op bedieningspaneel"](#) op pagina 8

## Werken met printcartridges

Als u ervan verzekerd wilt zijn dat de afdrukkwaliteit van de HP All-in-One optimaal blijft, moet u enkele eenvoudige onderhoudsprocedures uitvoeren. In dit deel vindt u richtlijnen voor het hanteren van printcartridges en instructies voor het vervangen, uitlijnen en schoonmaken daarvan.

Controleer uw printcartridges als het lampje Printcartridge controleren brandt. Dit kan betekenen dat de printcartridges niet juist zijn geïnstalleerd of ontbreken, de plastic tape niet van de printcartridges is verwijderd, de printcartridges leeg zijn, of de wagen met de printcartridges is geblokkeerd.

Dit gedeelte bevat de volgende onderwerpen:

- [De printcartridges hanteren](#)
- [Geschatte inktniveaus controleren](#)
- [De printcartridges vervangen](#)

- [Inktreserve-modus gebruiken](#)
- [Een fotoprintcartridge gebruiken](#)
- [De printcartridges bewaren](#)
- [De printcartridges uitlijnen](#)
- [De printcartridges reinigen](#)
- [De contactpunten van de printcartridge reinigen](#)
- [Het gedeelte rondom de inktspoeiers reinigen](#)
- [Inkt verwijderen van de huid en van kleding](#)

## De printcartridges hanteren

Voordat u een printcartridge vervangt of reinigt, moet u eerst de namen van de onderdelen kennen en weten hoe u met de printcartridges moet omgaan.

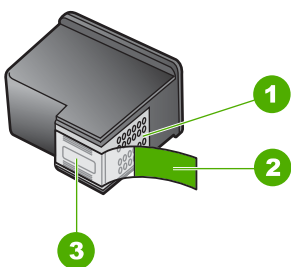

1	Koperkleurige contactpunten
2	Plastic tape met roze trekklipje (moet voorafgaande aan de installatie worden verwijderd)
3	Inktspoeiers onder tape

Houd de printcartridges bij de zwarte plastic zijanten met het HP-label naar boven vast. Raak de koperkleurige contactpunten en de inktspoeiers niet aan.





**Opmerking** Hanteer de printcartridges met zorg. Door printcartridges te laten vallen of er hard tegenaan te stoten kunnen tijdelijke afdrukproblemen of zelfs permanente schade ontstaan.

## Geschatte inkt niveaus controleren

U kunt gemakkelijk de inkt niveaus controleren als u wilt nagaan hoelang de printcartridge nog kan meegaan. De inkt niveaus geven ongeveer aan hoeveel inkt de printcartridges nog bevatten.

---

 **Tip** Als u zeker wilt weten of de printcartridges vervangen moeten worden, kunt u altijd een zelftestrapport afdrukken.

 **Opmerking** De HP All-in-One kan alleen het inktniveau detecteren van originele HP inkt. De inktniveaus in printcartridges die opnieuw zijn gevuld of die in andere apparaten zijn gebruikt, worden mogelijk niet nauwkeurig geregistreerd.

---

### Inktniveaus controleren vanuit de HP Photosmart-software

1. Klik in de HP Solution Center op **Instellingen**, wijs **Afdrukinstellingen** aan en klik vervolgens op **Printer Werkset**.

 **Opmerking** U kunt **Printer Werkset** ook openen vanuit het dialoogvenster **Afdrukeigenschappen**. Klik in het dialoogvenster **Afdrukeigenschappen** op het tabblad **Services** en klik vervolgens op **Dit apparaat heeft onderhoud nodig**.

---

De functie **Printer Werkset** wordt weergegeven.

2. Klik op het tabblad **Geschat inktniveau**  
De geschatte inktniveaus voor de printcartridges worden weergegeven.

### Verwante onderwerpen

["Een zelftestrapport afdrukken"](#) op pagina 62

## De printcartridges vervangen

Volg deze instructies als de inkt bijna op is.

 **Opmerking** Op het computerscherm verschijnt een melding als de inkt in de printcartridge bijna op is. U kunt de inktniveaus ook controleren met de software die is geïnstalleerd met de HP All-in-One.

---

Zorg dat u over een nieuwe printcartridge beschikt als het bericht dat de inkt bijna op is verschijnt. Verder moet u de inktpatroon vervangen als u ziet dat tekst vaag wordt afgedrukt of als zich kwaliteitsproblemen voordoen die verband houden met de inktpatronen.

Voor het bestellen van printcartridges voor uw HP All-in-One gaat u naar [www.hp.com/buy/supplies](http://www.hp.com/buy/supplies). Selecteer uw land/regio wanneer dit wordt gevraagd, volg de aanwijzingen om uw product te selecteren en klik vervolgens op een van de koppelingen voor bestellingen op de pagina.

### De juiste combinatie printcartridges kiezen

Kies de beste combinatie printcartridges voor uw afdruktaak:

- Standaard afdrukken: gebruik een zwarte printcartridges samen met een driekleuren-printcartridges.
- Kleurenfoto's: gebruik een zwarte printcartridges samen met een driekleurenprintcartridge.

---

## De printcartridges vervangen

1. Zorg ervoor dat de HP All-in-One aan staat.

---

△ **Let op** Als de HP All-in-One is uitgeschakeld wanneer u de toegangsklep voor de printcartridges omhoog tilt, kunt u de printcartridges in de HP All-in-One niet vervangen. U kunt de HP All-in-One beschadigen als de printcartridges niet goed geplaatst wanneer u ze wilt verwijderen.

---

2. Open het vak voor de printcartridge.

De wagen met de printcartridges moet nu naar het midden van de HP All-in-One bewegen. Als de wagen niet naar het midden komt, schakelt u de HP All-in-One uit en weer in.

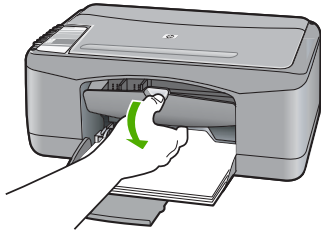

3. Wacht tot de wagen met de printcartridges stilstaat en druk voorzichtig op een printcartridge om deze te ontgrendelen.  
Als u de driekleurenprintcartridge vervangt, verwijdert u de printcartridge uit de sleuf aan de linkerkant.  
Als u de zwarte printcartridge of de fotocartridge vervangt, verwijdert u de printcartridge uit de sleuf aan de rechterkant.

 **Opmerking** Uw printer is wellicht voorzien van een driekleurenprintcartridge. Installeer voor betere resultaten behalve de driekleurenprintcartridge een zwarte printcartridge. U kunt weliswaar afdrukken zonder een zwarte printcartridge, maar dan werkt de printer langzamer en wijken de afgedrukte kleuren af van die welke u zou zien wanneer er een zwarte printcartridge en een driekleurenprintcartridge waren geïnstalleerd.

Sommige modellen van de HP All-in-One ondersteunen geen fotoprintcartridges.

Ga naar [www.hp.com](http://www.hp.com) om printcartridges te bestellen. Kies uw land/regio en klik vervolgens op **Kopen** of **Online winkelen**.

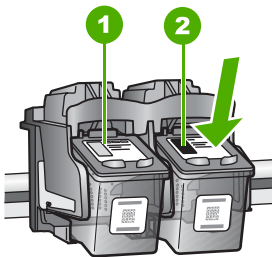

1	Sleuf van printcartridge voor de driekleurencartridge
2	Sleuf van printcartridge voor de zwarte printcartridge en fotocartridge

4. Verwijder de printcartridge uit de sleuf door deze naar u toe te trekken.
5. Als u de zwarte printcartridge wilt verwijderen om een fotoprintcartridge te installeren, bergt u de zwarte printcartridge op in de printcartridgebeschermer of een luchtdichte plastic doos.

Als u een printcartridge verwijdert omdat de inkt op of bijna op is, kan de printcartridge worden hergebruikt. Het recyclingprogramma van HP Inkjet-onderdelen is in veel landen/regio's beschikbaar. Het programma biedt u de mogelijkheid gebruikte printcartridges gratis te recyclen. Ga voor meer informatie naar de volgende website:

[www.hp.com/hpinfo/globalcitizenship/environment/recycle/inkjet.html](http://www.hp.com/hpinfo/globalcitizenship/environment/recycle/inkjet.html)

6. Verwijder de nieuwe printcarriage uit de verpakking, en wees daarbij voorzichtig dat u alleen het zwarte plastic aanraakt. Verwijder de plastic tape voorzichtig door aan het roze lipje te trekken.

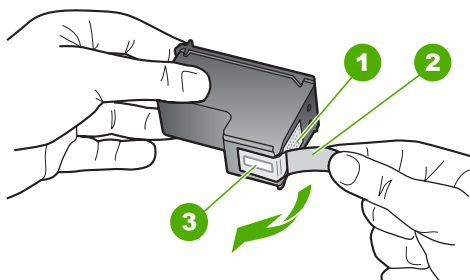

1	Koperkleurige contactpunten
2	Plastic tape met roze treklijpje (moet voorafgaande aan de installatie worden verwijderd)
3	Inktsproeiers onder tape

△ **Let op** Raak de koperkleurige contactpunten en de inksproeiers niet aan. Als u deze delen aanraakt, kan dit leiden tot verstoppingen, inktfouten en slechte elektronische verbindingen.



7. Schuif de nieuwe printcartridge naar voren in de lege sleuf. Duw voorzichtig het bovenste gedeelte van de printcartridge naar voren totdat deze vastklikt in de houder. Als u een driekleurencartridge installeert, schuift u deze in de linkersleuf. Als u een zwarte-printcartridge of een fotocartridge installeert, schuift u deze in de rechtersleuf.

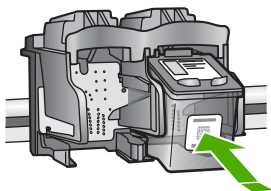

8. Sluit het vak met de printcartridge.

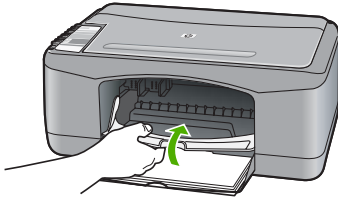

9. Bij het afdrukken van de uitlijnpagina plaatst u deze in de linkerbenedenhoek van de glasplaat met de bovenkant van de pagina aan de linkerkant.

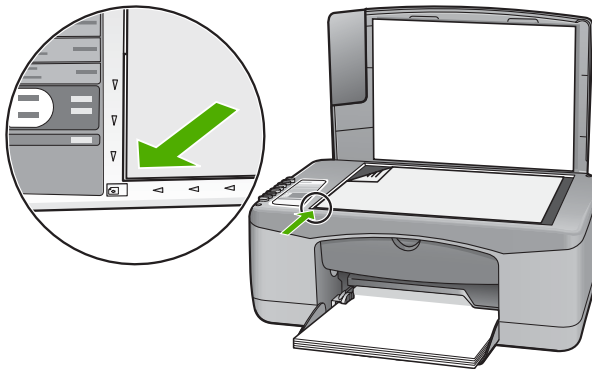

10. Druk op de knop **Scanner**.

De HP All-in-One lijnt de printcartridges uit. U kunt de uitlijnspagina opnieuw gebruiken of bij het oud papier doen.

#### Verwante onderwerpen

- "[Geschatte inktniveaus controleren](#)" op pagina 64
- "[Knoppen op bedieningspaneel](#)" op pagina 8

### Inktreserve-modus gebruiken

Gebruik de modus Inktback-up om de HP All-in-One met slechts één printcartridge te laten afdrukken. De modus inktback-up wordt geactiveerd wanneer een printcartridge uit de printcartridgehouder wordt verwijderd.

 **Opmerking** Wanneer de HP All-in-One in de modus Inktback-up werkt, wordt een bericht op het scherm weergegeven. Als het bericht verschijnt dat er twee printcartridges in de printer zijn geïnstalleerd, controleert u of de beschermende kunststof tape van beide printcartridges is verwijderd. Wanneer de contacten van een printcartridge worden bedekt door de kunststof tape, kan de printer de printcartridge niet detecteren.

Zie de volgende onderwerpen voor meer informatie over de modus inktback-up:

- [Uitvoer in de modus Inktback-up](#)
- [De modus inktback-up afsluiten](#)

### Uitvoer in de modus Inktback-up

Als u afdrukt in de modus Inktback-up werkt de HP All-in-One langzamer en heeft de afdruk een mindere kwaliteit.

Geïnstalleerde printcartridge	Resultaat
Zwarte printcartridge	Kleuren worden in grijstinten afgedrukt.
Driekleurenprintcartridge	Kleuren worden wel afgedrukt, maar zwart wordt als grijs tint weergegeven en is niet echt zwart.
Fotoprintcartridge	Kleuren worden in grijstinten afgedrukt.

 **Opmerking** HP adviseert om de fotoprintcartridge niet voor de modus inktback-up te gebruiken.

**Opmerking** Uw printer is wellicht voorzien van een driekleurenprintcartridge. Installeer voor betere resultaten behalve de driekleurenprintcartridge een zwarte printcartridge. U kunt weliswaar afdrucken zonder een zwarte printcartridge, maar dan werkt de printer langzamer en wijken de afgedrukte kleuren af van die welke u zou zien wanneer er een zwarte printcartridge en een driekleurenprintcartridge waren geïnstalleerd.

Sommige modellen van de HP All-in-One ondersteunen geen fotoprintcartridges.

Ga naar [www.hp.com](http://www.hp.com) om printcartridges te bestellen. Kies uw land/regio en klik vervolgens op **Kopen** of **Online winkelen**.

### De modus inktback-up afsluiten

Installeer twee printcartridges in de HP All-in-One om de modus Inktback-up af te sluiten.

Zie "[De printcartridges vervangen](#)" op pagina 65 voor informatie over het installeren van een printcartridge.

### Een fotoprintcartridge gebruiken

U kunt met een fotoprintcartridge kleurenfoto's op de HP All-in-One afdrucken en kopiëren met een veel betere kwaliteit. Haal de zwarte printcartridge uit het apparaat en plaats een fotoprintcartridge. Met een driekleurenprintcartridge en een fotoprintcartridge hebt u een afdruksysteem met zes inkten waarmee u kleurenfoto's van hogere kwaliteit kunt afdrucken.

Als u gewone tekstdocumenten wilt afdrucken, wisselt u de printcartridges weer om en plaatst u de zwarte printcartridge terug. Gebruik een printcartridgebeschermer of een luchtdichte kunststof verpakking om de printcartridge veilig op te bergen als u deze niet gebruikt.





**Opmerking** Uw printer is wellicht voorzien van een driekleurenprintcartridge. Installeer voor betere resultaten behalve de driekleurenprintcartridge een zwarte printcartridge. U kunt weliswaar afdrucken zonder een zwarte printcartridge, maar dan werkt de printer langzamer en wijken de afgedrukte kleuren af van die welke u zou zien wanneer er een zwarte printcartridge en een driekleurenprintcartridge waren geïnstalleerd.

Sommige modellen van de HP All-in-One ondersteunen geen fotoprintcartridges.

Ga naar [www.hp.com](http://www.hp.com) om printcartridges te bestellen. Kies uw land/regio en klik vervolgens op **Kopen** of **Online winkelen**.

### Verwante onderwerpen

- "[De printcartridges vervangen](#)" op pagina 65
- "[Knoppen op bedieningspaneel](#)" op pagina 8

## De printcartridges bewaren

Volg deze richtlijnen voor onderhoud en opslag van HP-printcartridges en voor een consistente afdrukkwaliteit goed op.

- [Opslag en behandeling van printcartridges](#)
- [Beschermd houder voor printcartridge](#)

### Opslag en behandeling van printcartridges

De volgende tips helpen u bij het onderhoud van de HP-printcartridges en zorgen voor een consistente afdrukkwaliteit:

- Installeer de printcartridge op of voor de datum **Installeren voor** die op de verpakking is afgedrukt.
- Bewaar printcartridges altijd in een luchtdichte plastic zak wanneer u ze uit de printer verwijdert om te voorkomen dat de inkt uitdroogt. Als u een fotoprintcartridge wilt opbergen, kunt u een printcartridgebeschermer gebruiken. Zie "[Beschermd houder voor printcartridge](#)" op pagina 71 voor meer informatie.
- Bewaar alle ongebruikte printcartridges in de oorspronkelijke verzegelde verpakking totdat u deze nodig hebt. Bewaar printcartridges op kamertemperatuur (15–35 graden Celsius).
- Verwijder de kunststof tape op de inksproeiers pas als u gereed bent om de printcartridge te installeren in de printer. Als de kunststof tape van de printcartridge is verwijderd, mag u deze niet meer terugplaatsen. Wanneer u de tape opnieuw bevestigt, beschadigt u de printcartridge.

△ **Let op** Schakel HP All-in-One uit met de Power-knop alvorens de stekker uit het stopcontact te trekken of de stroom uit te schakelen. Hierdoor kan het apparaat de printcartridges goed opbergen. Wanneer u HP All-in-One wegberegt moet u de actieve printcartridges altijd in het apparaat laten zitten.

### Beschermd houder voor printcartridge

In bepaalde landen/regio's krijgt u bij aankoop van een fotoprintcartridge ook een printcartridgebeschermer geleverd. In andere landen/regio's wordt de

printcartridgebeschermer bij de HP All-in-One geleverd. Als bij de printcartridge noch de HP All-in-One een printcartridgebeschermer is geleverd, kunt u een luchtdichte kunststof verpakking gebruiken om de printcartridge te beschermen.

In de printcartridgebeschermer kunt u de printcartridge veilig opbergen en kunt u voorkomen dat de inkt uitdroogt als u deze niet gebruikt. Wanneer u een printcartridge uit de HP All-in-One verwijdert en u wilt deze later opnieuw gebruiken, moet u de printcartridge in de beschermer bewaren. Als u bijvoorbeeld foto's wilt afdrukken en daarom de zwarte printcartridge vervangt door een driekleuren- of fotocartridge, berg de zwarte printcartridge dan op in de cartridgebeschermer.

 **Opmerking** Uw printer is wellicht voorzien van een driekleurenprintcartridge. Installeer voor betere resultaten behalve de driekleurenprintcartridge een zwarte printcartridge. U kunt weliswaar afdrukken zonder een zwarte printcartridge, maar dan werkt de printer langzamer en wijken de afgedrukte kleuren af van die welke u zou zien wanneer er een zwarte printcartridge en een driekleurenprintcartridge waren geïnstalleerd.

Sommige modellen van de HP All-in-One ondersteunen geen fotoprintcartridges.

Ga naar [www.hp.com](http://www.hp.com) om printcartridges te bestellen. Kies uw land/regio en klik vervolgens op **Kopen** of **Online winkelen**.

### Een printcartridge in de beschermer plaatsen

- ▲ Schuif de printcartridge onder een kleine hoek in de beschermer en klik deze vervolgens stevig vast.

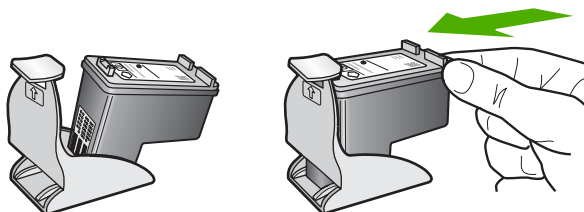

### De printcartridge uit de beschermer halen

- ▲ Druk de bovenkant van de beschermer naar beneden en naar achteren zodat de printcartridge wordt ontgrendeld. Schuif vervolgens de cartridge uit de beschermer.

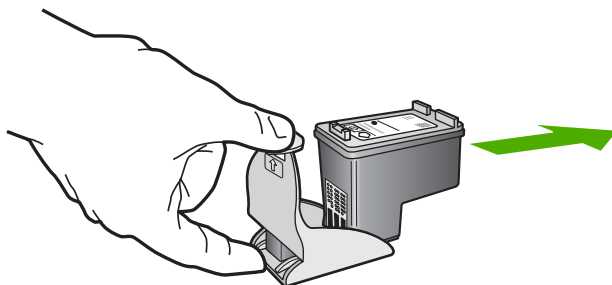

## De printcartridges uitlijnen

Telkens wanneer u een cartridge installeert of vervangt, verschijnt op het bedieningspaneel van de HP All-in-One een bericht waarin u wordt gevraagd de cartridges uit te lijnen. Ook kunt u op elk gewenst moment de printcartridges uitlijnen vanaf het bedieningspaneel of via de software die u met de HP All-in-One hebt geïnstalleerd. Als u de printcartridges uitlijnt, weet u zeker dat de afdrukkwaliteit optimaal is.

---

 **Opmerking** Als u een printcartridge, die u eerder hebt verwijderd, opnieuw installeert, zal de HP All-in-One geen bericht weergeven over het uitlijnen van de printcartridge. De HP All-in-One slaat de uitlijningswaarden van de printcartridge op, zodat u de printcartridges niet opnieuw hoeft uit te lijnen.

---

### Nieuwe printcartridges uitlijnen

1. Zorg dat ongebruikt, wit standaardpapier van Letter- of A4-formaat in de invoerlade is geplaatst.  
Op de HP All-in-One wordt een pagina voor de uitlijning van de printcartridge afgedrukt.

---

 **Opmerking** Als bij het uitlijnen van de printcartridges gekleurd papier in de invoerlade is geplaatst, mislukt de uitlijning. Plaats ongebruikt, wit standaardpapier in de invoerlade en probeer vervolgens opnieuw uit te lijnen.

Als het uitlijnen weer mislukt, kan het zijn dat de sensor of de printcartridge defect is. Neem contact op met HP-ondersteuning. Ga naar [www.hp.com/support](http://www.hp.com/support). Kies wanneer dit wordt gevraagd uw land/regio en klik vervolgens op **Neem contact op met HP** als u contact wilt opnemen met de technische ondersteuning.

---

2. Plaats de uitlijnpagina met de te bedrukken kant naar beneden in de linkerbenedenhoek van de glasplaat met de bovenkant van de pagina aan de linkerkant.
3. Druk op de knop **Scanner**.  
De HP All-in-One lijnt de printcartridges uit. U kunt de uitlijningspagina opnieuw gebruiken of bij het oud papier doen.

### Printcartridges uitlijnen vanuit de HP Photosmart-software

1. Plaats ongebruikt, gewoon wit papier van Letter- of A4-formaat in de invoerlade.

 **Opmerking** Als bij het uitlijnen van de printcartridges gekleurd papier in de invoerlade is geplaatst, mislukt de uitlijning. Plaats ongebruikt, wit standaardpapier in de invoerlade en probeer vervolgens opnieuw uit te lijnen.

Als het uitlijnen weer mislukt, kan het zijn dat de sensor of de printcartridge defect is. Neem contact op met HP-ondersteuning. Ga naar [www.hp.com/support](http://www.hp.com/support). Kies wanneer dit wordt gevraagd uw land/regio en klik vervolgens op **Neem contact op met HP** als u contact wilt opnemen met de technische ondersteuning.

2. Klik in de HP Solution Center op **Instellingen**, wijs **Afdrukinstellingen** aan en klik vervolgens op **Printer Werkset**.

 **Opmerking** U kunt **Printer Werkset** ook openen vanuit het dialoogvenster **Afdrukeigenschappen**. Klik in het dialoogvenster **Afdrukeigenschappen** op het tabblad **Services** en klik vervolgens op **Dit apparaat heeft onderhoud nodig**.

De functie **Printer Werkset** wordt weergegeven.

3. Klik op het tabblad **Apparaatservice**.
4. Klik op **Printcartridges uitlijnen**.  
Op de HP All-in-One wordt een pagina voor de uitlijning van de printcartridge afgedrukt.
5. Plaats het uitlijningsblad voor de printcartridges met de bedrukte zijde naar beneden in de linkerbenedenhoek op de glasplaat.
6. Druk op de knop **Scanner**.  
De HP All-in-One lijnt de printcartridges uit. U kunt de uitlijningspagina opnieuw gebruiken of bij het oud papier doen.

#### Verwante onderwerpen

["Knoppen op bedieningspaneel" op pagina 8](#)

### De printcartridges reinigen

Gebruik deze functie als in het zelftestrapport strepen of witte lijnen door een van de kleurlijnen te zien zijn, of wanneer een kleur troebel is nadat een printcartridge voor de eerste keer is geïnstalleerd. Reinig de printcartridges alleen als dat nodig is. U verspilt zo geen inkt en de inktsproeiers hebben een langere levensduur.

### Printcartridges reinigen vanuit de HP Photosmart-software

1. Plaats ongebruikt, wit standaardpapier van A4-, Letter- of Legal-formaat in de invoerlade.
2. Klik in de HP Solution Center op **Instellingen**, wijs **Afdrukinstellingen** aan en klik vervolgens op **Printer Werkset**.

 **Opmerking** U kunt **Printer Werkset** ook openen vanuit het dialoogvenster **Afdrukeigenschappen**. Klik in het dialoogvenster **Afdrukeigenschappen** op het tabblad **Services** en klik vervolgens op **Dit apparaat heeft onderhoud nodig**.

De functie **Printer Werkset** wordt weergegeven.

3. Klik op het tabblad **Apparaatservice**.
4. Klik op **Printcartridges reinigen**.
5. Volg de aanwijzingen totdat u tevreden bent met de kwaliteit van de afdrucken en klik vervolgens op **Gereed**.

Als na het schoonmaken de kopieer- of afdrukkwaliteit nog steeds onvoldoende is, maakt u de contactpunten van de printcartridge schoon voordat u de betreffende printcartridge terugplaatst.

#### Verwante onderwerpen

- ["De contactpunten van de printcartridge reinigen"](#) op pagina 75
- ["De printcartridges vervangen"](#) op pagina 65

## De contactpunten van de printcartridge reinigen

Reinig de contacten van de printcartridge als u herhaalde berichten op uw computerscherm krijgt waarin u wordt gevraagd een printcartridge te controleren nadat u de printcartridges al hebt gereinigd of uitgelijnd. Hetzelfde geldt als het lampje Printcartridge controleren knippert.

Voordat u de contactpunten van een printcartridge reinigt, verwijdert u de printcartridge en controleert u dat niets op de contactpunten van de printcartridge zit. Vervolgens plaatst u de printcartridge opnieuw. Reinig de contactpunten van de printcartridge wanneer u meldingen blijft krijgen dat u de printcartridges moet controleren.

Zorg dat u het volgende bij de hand hebt:

- Schuimrubberen veegstokjes, pluisvrije doek of ander zacht materiaal dat niet loslaat of vezels achterlaat.

---

 **Tip** Koffiefilterzakjes zijn pluisvrij en prima geschikt voor het reinigen van printcartridges.

---

- Gedistilleerd water, gefilterd water of bronwater (water uit de kraan kan deeltjes bevatten waardoor de printcartridges kunnen worden beschadigd).

---

 **Let op** Gebruik **geen** metaalpoetsmiddelen of alcohol om de contactpunten van printcartridges te reinigen. Hierdoor kan de printcartridge of de HP All-in-One beschadigd raken.

---

#### De contactpunten van de printcartridge reinigen

1. Zet de HP All-in-One aan en open de klep voor de printcartridge.  
De wagen met de printcartridges beweegt naar het midden van de HP All-in-One.
2. Wacht tot de wagen met de printcartridges stilstaat en koppel vervolgens de stekker los van de achterkant van de HP All-in-One.
3. Druk voorzichtig op de printcartridge om deze te ontgrendelen en trek de cartridge naar u toe uit de houder.

---

 **Opmerking** Haal beide printcartridges niet tegelijkertijd uit de printer. Verwijder en reinig de printcartridges een voor een. Laat een printcartridge nooit meer dan 30 minuten buiten de HP All-in-One liggen.

---

4. Controleer de contactpunten van de printcartridge op aangekoekte inkt en vuil.

5. Dompel een schoon schuimrubberen veegstokje of pluivrij doekje in het gedistilleerde water en knijp het overtollige vocht eruit.
6. Houd de printcartridge vast aan de zijkanten.
7. Reinig alleen de koperkleurige contactpunten. Laat de printcartridges circa tien minuten drogen alvorens ze terug te installeren.

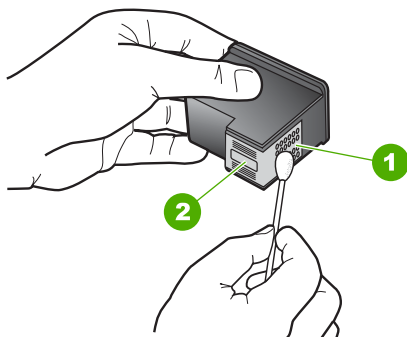

1	Koperkleurige contactpunten
2	Inktsproeiers (niet schoonmaken)

8. Schuif de printcartridge terug in de sleuf. Duw de printcartridge naar voren totdat hij vastklikt.
9. Herhaal indien nodig deze procedure voor de andere printcartridge.
10. Sluit voorzichtig de klep voor de printcartridge en sluit het netsnoer aan op de achterkant van de HP All-in-One.

#### Verwante onderwerpen

- ["Het gedeelte rondom de inktsproeiers reinigen"](#) op pagina 76
- ["De printcartridges vervangen"](#) op pagina 65

### Het gedeelte rondom de inktsproeiers reinigen

Als de HP All-in-One zich in een stoffige omgeving bevindt, kan er zich enig vuil ophopen in het apparaat. Dit vuil kan bijvoorbeeld bestaan uit stof, haren en tapijt- of kledingvezels. Als er vuil op de printcartridges komt, kunnen er inktstrepen en vlekken op afgedrukte pagina's ontstaan. U kunt dit probleem verhelpen door het gedeelte rondom de inktsproeiers te reinigen, zoals hieronder wordt aangegeven.

---

 **Opmerking** Reinig het gebied rond de inktsproeiers alleen als de inkt in uw afdrukken er streperig en vlekkerig blijft uitzien terwijl u de printcartridges al hebt gereinigd met behulp van de software die u op de HP All-in-One hebt geïnstalleerd.

---

Zorg dat u het volgende bij de hand hebt:

- Schuimrubberen veegstokjes, pluisvrije doek of ander zacht materiaal dat niet loslaat of vezels achterlaat.

---

 **Tip** Koffiefilterzakjes zijn pluisvrij en prima geschikt voor het reinigen van printcartridges.

---

- Gedistilleerd water, gefilterd water of bronwater (water uit de kraan kan deeltjes bevatten waardoor de printcartridges kunnen worden beschadigd).

 **Let op** Raak de koperkleurige contactpunten en de inktspoeiers niet aan. Als u deze delen aanraakt, kan dit leiden tot verstoppingen, inktfouten en slechte elektronische verbindingen.

---

### Het gedeelte rondom de inktspoeiers reinigen

1. Zet de HP All-in-One aan en open de klep voor de printcartridge. De wagen met de printcartridges beweegt naar het midden van de HP All-in-One.
2. Wacht tot de wagen met de printcartridges stilstaat en koppel vervolgens de stekker los van de achterkant van de HP All-in-One.
3. Druk voorzichtig op de printcartridge om deze te ontgrendelen en trek hem naar u toe uit de houder.

---

 **Opmerking** Haal beide printcartridges niet tegelijkertijd uit de printer. Verwijder en reinig de printcartridges een voor een. Laat een printcartridge nooit meer dan 30 minuten buiten de HP All-in-One liggen.

**Opmerking** Uw printer is wellicht voorzien van een driekleurenprintcartridge. Installeer voor betere resultaten behalve de driekleurenprintcartridge een zwarte printcartridge. U kunt weliswaar afdrukken zonder een zwarte printcartridge, maar dan werkt de printer langzamer en wijken de afgedrukte kleuren af van die welke u zou zien wanneer er een zwarte printcartridge en een driekleurenprintcartridge waren geïnstalleerd.

Sommige modellen van de HP All-in-One ondersteunen geen fotoprintcartridges.

Ga naar [www.hp.com](http://www.hp.com) om printcartridges te bestellen. Kies uw land/regio en klik vervolgens op **Kopen** of **Online winkelen**.

---

4. Plaats de printcartridge op een vel papier met de inktspoeiers naar boven.
5. Bevochtig een schuimrubberen veegstokje met gedistilleerd water.

- Reinig de voorkant en de randen van het gedeelte rondom de inksproeiers met het stokje, zoals hieronder wordt weergegeven.

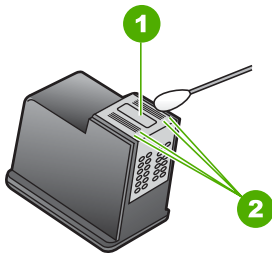

1	Inksproeierplaat (niet schoonmaken)
2	Voorkant en randen van gedeelte met inksproeiers

△ **Let op** Maak de inksproeierplaat **niet** schoon.

- Schuif de printcartridge terug in de sleuf. Duw de printcartridge naar voren totdat hij vastklikt.
- Herhaal indien nodig deze procedure voor de andere printcartridge.
- Sluit voorzichtig de klep voor de printcartridge en sluit het netsnoer aan op de achterkant van de HP All-in-One.

### Verwante onderwerpen

["De printcartridges reinigen"](#) op pagina 74

## Inkt verwijderen van de huid en van kleding

Volg deze instructies op om inkt van de huid en van kleding te verwijderen:

Oppervlak	Reinigingsmethode
Huid	Was de huid op de desbetreffende plaats met een zeep met schuurmiddel.
Witte stof	Was de stof in <i>koud</i> water met bleekmiddel.
Gekleurde stof	Was de stof in <i>koud</i> water met schuimende ammonia.

△ **Let op** Gebruik altijd koud water om de inkt uit kleding te verwijderen. Door lauw of heet water kan de inkt zich aan de stof hechten.



# 11 Benodigheden bestellen

U kunt HP-producten, zoals aanbevolen papiersoorten en printcartridges, on line bestellen op de website van HP.

Dit gedeelte bevat de volgende onderwerpen:

- [Papier of andere media bestellen](#)
- [Printcartridges bestellen](#)
- [Overige benodigheden bestellen](#)

## Papier of andere media bestellen

Als u papier en andere benodigheden van HP wilt bestellen, zoals HP Premium Fotopapier of HP All-in-One papier, gaat u naar [www.hp.com/buy/supplies](http://www.hp.com/buy/supplies). Selecteer uw land/regio wanneer dit wordt gevraagd, volg de aanwijzingen om uw product te selecteren en klik vervolgens op een van de koppelingen voor bestellingen op de pagina.

## Printcartridges bestellen

Zie voor een lijst met nummers van printcartridges de gedrukte documentatie bij de HP All-in-One. U kunt met de software bij de HP All-in-One ook het bestelnummer voor alle printcartridges vinden. Op de website van HP kunt u on line printcartridges bestellen. Daarnaast kunt u bij de plaatselijke HP-leverancier printcartridges kopen of de bestelnummers vragen van de juiste printcartridges voor uw apparaat.

Als u papier en andere materialen van HP wilt bestellen, gaat u naar [www.hp.com/buy/supplies](http://www.hp.com/buy/supplies). Selecteer uw land/regio wanneer dit wordt gevraagd, volg de aanwijzingen om uw product te selecteren en klik vervolgens op een van de koppelingen voor bestellingen op de pagina.

---

 **Opmerking** Momenteel zijn sommige delen van de website van HP alleen beschikbaar in het Engels.

**Opmerking** Online printcartridges bestellen is niet in alle landen/regio's mogelijk. Als dit in uw land/regio niet mogelijk is, vraagt u een HP-leverancier bij u in de buurt om informatie over het aanschaffen van printcartridges.

---

### Printcartridges bestellen via de HP Photosmart-software

1. Klik in de HP Solution Center op **Instellingen**, wijs **Afdrukinstellingen** aan en klik vervolgens op **Printer Werkset**.

 **Opmerking** U kunt **Printer Werkset** ook openen vanuit het dialoogvenster **Afdrukeigenschappen**. Klik in het dialoogvenster **Afdrukeigenschappen** op het tabblad **Services** en klik vervolgens op **Dit apparaat heeft onderhoud nodig**.

---

2. Klik op het tabblad **Geschat inktniveau**.

3. Klik op **Bestelinformatie printcartridges**  
Het bestelnummers van de printcartridge wordt weergegeven.
4. Klik op **On line bestellen**.  
HP verzendt uitgebreide gegevens over de printer, waaronder het modelnummer, het serienummer en de inktniveaus naar een geautoriseerde on line handelaar. De benodigde toebehoren zijn vooraf geselecteerd. U kunt de hoeveelheden wijzigen, items toevoegen of verwijderen, en vervolgens naar de kassa gaan.

## Overige benodigdheden bestellen

Bel het nummer voor uw land/regio als u overige benodigdheden wilt bestellen, zoals HP Photosmart-software, een exemplaar van de installatiehandleiding of andere gedrukte documentatie of onderdelen die u zelf kunt vervangen.

Land/regio	Nummer om te bestellen
Azië/Stille Oceaan (behalve Japan)	65 272 5300
Australië	1300 721 147
Europa	+49 180 5 290220 (Duitsland) +44 870 606 9081 (Verenigd Koninkrijk)
Nieuw-Zeeland	0800 441 147
Zuid-Afrika	+27 (0)11 8061030
V.S. en Canada	Bel 1-800-474-6836 (1-800-HP INVENT)

Als u benodigdheden wilt bestellen in andere landen/regio's dan in de tabel vermeld zijn, gaat u naar [www.hp.com/support](http://www.hp.com/support). Kies wanneer hierom wordt gevraagd uw land/regio en klik vervolgens op **Contact HP** (Neem contact op met HP-ondersteuning) als u contact wilt opnemen met de technische ondersteuning.

 **Opmerking** Momenteel zijn sommige delen van de website van HP alleen beschikbaar in het Engels.

# 12 Probleemoplossing

Dit gedeelte bevat de volgende onderwerpen:

- [Tips voor het oplossen van problemen](#)
- [Problemen met de installatie van hardware oplossen](#)
- [Problemen met de installatie van de software oplossen](#)
- [Problemen met printcartridges oplossen](#)
- [Problemen met de afdrukkwaliteit oplossen](#)
- [Problemen met afdrucken oplossen](#)
- [Problemen met kopiëren oplossen](#)
- [Problemen met scannen oplossen](#)
- [Fouten](#)

## Tips voor het oplossen van problemen

Dit gedeelte bevat de volgende onderwerpen:

- [Communicatieproblemen via een USB-verbinding](#)
- [Informatie over papier](#)
- [Papierstoringen verhelpen](#)
- [Leesmij-bestand weergeven](#)

### Communicatieproblemen via een USB-verbinding

Als de HP All-in-One en de computer niet met elkaar communiceren, gaat u als volgt te werk:

- Controleer het lampje van de knop **Aan/uit** op de voorzijde van de HP All-in-One. Als dit niet brandt, is de HP All-in-One uitgeschakeld. Controleer of het netsnoer goed is aangesloten op de HP All-in-One en op een stopcontact. Druk op de knop **Aan/uit** om de HP All-in-One aan te zetten.
- Controleer de USB-kabel. Als u een oudere kabel gebruikt, werkt deze mogelijk niet goed. Probeer de kabel op een ander product aan te sluiten om te controleren of de USB-kabel werkt. Als er problemen optreden, moet de USB-kabel mogelijk worden vervangen. Ga ook na of de kabel niet langer is dan 3 meter .

- Controleer de verbinding van de HP All-in-One met de computer. Controleer of de USB-kabel goed is aangesloten op de USB-poort aan de achterzijde van de HP All-in-One. Zorg ervoor dat het andere uiteinde van de USB-kabel is aangesloten op een USB-poort van de computer. Als de kabel goed is aangesloten, zet u de HP All-in-One uit en weer aan.

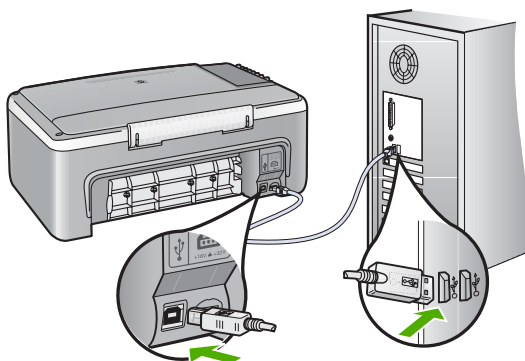

- Zorg dat de hub is ingeschakeld als u de HP All-in-One aansluit met een USB-hub. Probeer een rechtstreekse verbinding met de computer te maken als de hub is ingeschakeld.
- Controleer eventuele andere printers of scanners. Waarschijnlijk zult u oudere producten van uw computer moeten loskoppelen.
- Probeer de USB-kabel aan te sluiten op een andere poort van de computer. Start de computer na het controleren van de aansluitingen opnieuw op. Schakel de HP All-in-One uit en weer in.
- Indien nodig verwijdert u de software die u op de HP All-in-One hebt geïnstalleerd, en installeert u deze vervolgens opnieuw.

Zie voor meer informatie:

- ["De software verwijderen en opnieuw installeren" op pagina 91](#)
- ["Meer informatie zoeken" op pagina 13](#)

## Informatie over papier

De HP All-in-One is ontwikkeld voor het correct verwerken van de meeste papiersoorten. Test diverse soorten papier alvorens grote hoeveelheden aan te schaffen. Zoek een papiersoort die de gewenste resultaten biedt en die gemakkelijk is aan te schaffen. HP Premium-papier is ontwikkeld voor resultaten met de beste kwaliteit. Neem bovendien de volgende tips ter harte:

- Gebruik geen papier dat te dun is, een te gladde structuur heeft of gemakkelijk rekt. Het kan verkeerd in de papierbaan worden ingevoerd en papierstoringen veroorzaken.
- Bewaar afdrukmaterialen voor foto's in de oorspronkelijke verpakking in een hersluitbare plastic zak op een vlakke ondergrond op een koele, droge plaats. Als u gaat afdrukken, haalt u alleen het papier eruit dat u onmiddellijk wilt gebruiken. Als u klaar bent met afdrukken, doet u het niet gebruikte fotopapier terug in de plastic zak.

- Laat ongebruikt fotopapier niet in de invoerlade zitten. Het fotopapier kan dan omkrullen, wat leidt tot een mindere kwaliteit van de afdrucken. Gekruld papier kan ook papierstoringen veroorzaken.
- Houd fotopapier altijd bij de rand vast. Door vingerafdrukken op het fotopapier vermindert de afdrুকক্বালiteit.
- Gebruik geen zwaar geweven papier. Afbeeldingen of tekst worden dan mogelijk onjuist afgedrukt.
- Leg geen papier van verschillende soorten en formaten tegelijk in de invoerlade; de hele papierstapel in de invoerlade moet van hetzelfde formaat en dezelfde soort zijn.
- Lijst afgedrukte foto's in of plak ze in een album om te voorkomen dat de inkt na verloop van tijd uitloopt door een hoge luchtvochtigheid. Gebruik HP Premium Plus Fotopapier voor het beste resultaat.

## Papierstoringen verhelpen

Bij een papierstoring in de HP All-in-One controleert u eerst de achterklep.



### Een papierstoring in de achterklep verhelpen

1. Druk op het lipje aan de linkerkant van de achterklep om deze te ontgrendelen. Verwijder de klep door deze weg te trekken van de HP All-in-One.

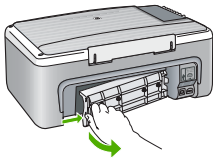

2. Trek het papier voorzichtig tussen de rollen vandaan.

△ **Let op** Als het papier scheurt wanneer u het van de rollen verwijderd, controleert u de rollen en wieltes op gescheurde stukjes papier die in het apparaat kunnen zijn achtergebleven. Als u niet alle stukjes papier uit de HP All-in-One verwijderd, is de kans groot dat er nieuwe papierstoringen optreden.

3. Plaats de achterklep terug. Duw de klep voorzichtig naar voren totdat deze op zijn plaats klikt.
4. Druk op Doorgaan, naast de lampjes Papier controleren en Printcartridge controleren op het bedieningspaneel om de huidige taak verder te zetten.

## Leesmij-bestand weergeven

U kunt het Leesmij-bestand raadplegen voor meer informatie over systeemvereisten en mogelijke installatieproblemen.

U kunt het Readme-bestand openen via de taakbalk door op **Start** te klikken, **Programma's** of **Alle programma's** aan te wijzen, **HP** aan te wijzen, **Deskjet F2100 All-in-One-serie** aan te wijzen en op **Readme** te klikken.

## Problemen met de installatie van hardware oplossen

Dit gedeelte bevat informatie over het oplossen van hardwareproblemen voor de HP All-in-One.

Een groot aantal problemen wordt veroorzaakt doordat de HP All-in-One op de computer wordt aangesloten met een USB-kabel vóórdat de HP All-in-One-software op de computer is geïnstalleerd. Als u de HP All-in-One op uw computer hebt aangesloten voordat dit gevraagd werd in het software-installatiescherm, dient u de volgende stappen uit te voeren:

### Algemene installatieproblemen oplossen

1. Koppel de USB-kabel los van de computer.
2. Verwijder de software (als u deze hebt geïnstalleerd).
3. Start de computer opnieuw op.
4. Schakel de HP All-in-One uit, wacht ongeveer één minuut en schakel het apparaat opnieuw in.
5. Installeer de HP All-in-One-software opnieuw.

---

△ **Let op** Sluit de USB-kabel pas op de computer aan als er op het scherm een bericht wordt weergegeven waarin u wordt gevraagd om de USB-kabel op de computer aan te sluiten.

---

Dit gedeelte bevat de volgende onderwerpen:

- [De HP All-in-One kan niet worden ingeschakeld](#)
- [Ik heb de USB-kabel aangesloten, maar ondervind problemen als ik de HP All-in-One met mijn computer gebruik](#)
- [De HP All-in-One drukt niet af](#)

### De HP All-in-One kan niet worden ingeschakeld

**Oorzaak:** De HP All-in-One is niet goed aangesloten op een voedingsbron.

**Oplossing:**

- Controleer of het netsnoer goed is aangesloten op de HP All-in-One en de netsnoeradapter. Sluit het netsnoer aan op een geaard stopcontact, stroomstootbeveiliging of stekkerdoos.

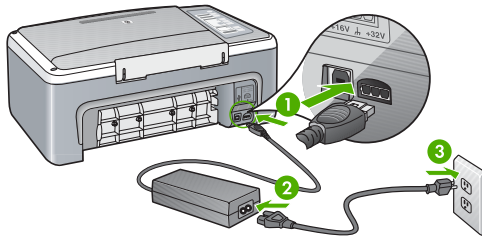

1	Aansluiting van netsnoer
2	Netsnoer en netsnoeradapter
3	Geaard stopcontact

- Als u een stekkerdoos gebruikt, controleer dan of deze aan staat. Of probeer de HP All-in-One rechtstreeks op het stopcontact aan te sluiten.
- Test het stopcontact om te zien of er stroom op staat. Sluit een apparaat aan waarvan u zeker weet dat dit werkt en controleer of het apparaat stroom ontvangt. Als dat niet het geval is, kan er een probleem zijn met het stopcontact.
- Als u de HP All-in-One aansluit op een stopcontact met een schakelaar, moet u ervoor zorgen dat de schakelaar is ingeschakeld. Als de schakelaar is ingeschakeld maar niet werkt, is er misschien een probleem met het stopcontact.

**Oorzaak:** U hebt te snel op de knop **Aan/uit** gedrukt.

**Oplossing:** Soms reageert de HP All-in-One niet als u de **Aan/uit**-knop te snel indrukt. Druk eenmaal op de knop **Aan/uit**. Het kan enkele ogenblikken duren voordat de HP All-in-One wordt ingeschakeld. Als u in deze tijd nogmaals op de **Aan/uit**-knop drukt, schakelt u het apparaat misschien weer uit.

△ **Let op** Indien HP All-in-One niet kan worden aangezet, is het mogelijk dat er een technisch probleem is. Trek de stekker van HP All-in-One uit het stopcontact en neem contact op met HP. Ga naar [www.hp.com/support](http://www.hp.com/support). Kies indien gevraagd uw land/regio en klik vervolgens op **HP contacteren** voor meer informatie over het contacteren van de technische dienst.

### Ik heb de USB-kabel aangesloten, maar ondervind problemen als ik de HP All-in-One met mijn computer gebruik

**Oorzaak:** De USB-kabel is aangesloten voordat de software is geïnstalleerd. Als u de USB-kabel aansluit voordat dit wordt gevraagd, kunnen er fouten optreden.

**Oplossing:** U moet eerst de software installeren die bij de HP All-in-One is geleverd en pas daarna de USB-kabel aansluiten. Tijdens de installatie dient u de USB-kabel pas aan te sluiten als dat wordt gevraagd door de instructies op het scherm.

Nadat u de software hebt geïnstalleerd, kunt u de HP All-in-One eenvoudig met behulp van een USB-kabel op de computer aansluiten. Sluit het ene uiteinde van de USB-kabel aan op de USB-connector van de computer en het andere uiteinde op de USB-connector aan de achterzijde van de HP All-in-One. U kunt elke USB-poort aan de achterzijde van de computer gebruiken.

Indien u de software geïnstalleerd hebt, de-installeer en installeer die dan opnieuw en sluit de USB-kabel aan wanneer u klaar bent.

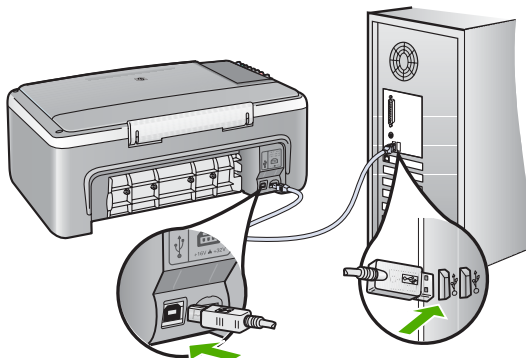

Raadpleeg de installatiehandleiding bij de HP All-in-One voor meer informatie over het installeren van de software en het aansluiten van de USB-kabel.

### De HP All-in-One drukt niet af

**Oorzaak:** De HP All-in-One en de computer staan niet met elkaar in verbinding.

#### **Oplossing:**

- Controleer het lampje van de knop **Aan/uit** op de voorzijde van de HP All-in-One. Als dit niet brandt, is de HP All-in-One uitgeschakeld. Controleer of het netsnoer goed is aangesloten op de HP All-in-One en op een stopcontact. Druk op de knop **Aan/uit** om de HP All-in-One aan te zetten.
- Zorg ervoor dat de printcartridges in de printer zijn geplaatst.
- Zorg dat er papier in de invoerlade is geplaatst.
- Controleer of geen papierstoring is opgetreden in de HP All-in-One.
- Controleer of de wagen met printcartridges niet is vastgelopen.  
Open de klep van de printcartridges om bij de printcartridges te komen. Verwijder alle objecten die de wagen met de printcartridges blokkeren, inclusief eventueel verpakkingsmateriaal. Schakel de HP All-in-One uit en weer in.
- Controleer of de HP All-in-One afdrukwachtrij niet werd gepauzeerd. Kies als dit het geval is de juiste instelling om door te gaan met afdrucken. Raadpleeg voor meer informatie over de toegang tot de afdrukwachtrij de documentatie die bij het besturingssysteem is geleverd dat op uw computer is geïnstalleerd.



- Controleer de USB-kabel. Als u een oudere kabel gebruikt, werkt deze mogelijk niet goed. Probeer de kabel op een ander product aan te sluiten om te controleren of de USB-kabel werkt. Als er problemen optreden, moet de USB-kabel mogelijk worden vervangen. Ga ook na of de kabel niet langer is dan 3 meter.
- Zorg ervoor dat uw computer USB-klaar is en dat u een ondersteunend besturingssysteem gebruikt. Voor meer informatie, gelieve het Leesmij-bestand te raadplegen.
- Controleer de verbinding van de HP All-in-One met de computer. Controleer of de USB-kabel goed is aangesloten op de USB-poort aan de achterzijde van de HP All-in-One. Zorg ervoor dat het andere uiteinde van de USB-kabel is aangesloten op een USB-poort van de computer. Als de kabel goed is aangesloten, zet u de HP All-in-One uit en weer aan.

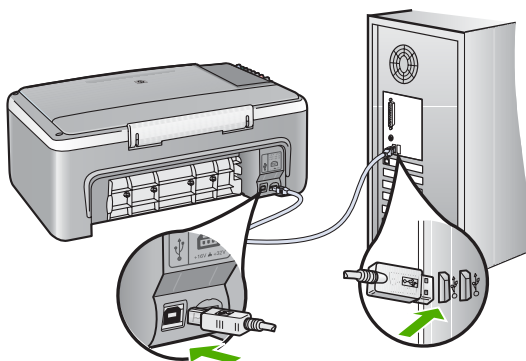

- Zorg dat de hub is ingeschakeld als u de HP All-in-One aansluit met een USB-hub. Probeer een rechtstreekse verbinding met de computer te maken als de hub is ingeschakeld.
- Controleer eventuele andere printers of scanners. Waarschijnlijk zult u oudere producten van uw computer moeten loskoppelen.
- Probeer de USB-kabel aan te sluiten op een andere poort van de computer. Start de computer na het controleren van de aansluitingen opnieuw op. Schakel de HP All-in-One uit en weer in.
- Start de computer na het controleren van de aansluitingen opnieuw op. Schakel de HP All-in-One uit en weer in.
- Indien nodig verwijdert u de software die u met de HP All-in-One hebt geïnstalleerd en installeert u deze opnieuw. Zie "[De software verwijderen en opnieuw installeren](#)" op pagina 91 voor meer informatie.

Raadpleeg de Installatiehandleiding bij de HP All-in-One voor meer informatie over het instellen van de HP All-in-One en het aansluiten ervan op de computer.

## Problemen met de installatie van de software oplossen

In dit gedeelte vindt u informatie over het oplossen van problemen die kunnen optreden bij de installatie van de HP All-in-One-software.

Dit gedeelte bevat de volgende onderwerpen:

- [Als de cd-rom in het cd-romstation van de computer wordt geplaatst, gebeurt er niets](#)
- [Een venster wordt geopend waarin wordt gecontroleerd of uw systeem voldoet aan de minimale vereisten](#)
- [Er wordt een rode X weergegeven in de melding over de USB-aansluiting](#)
- [Er wordt een bericht weergegeven dat er een onbekende fout is opgetreden](#)
- [Bepaalde knoppen ontbreken in HP Solution Center](#)
- [Het registratiescherm wordt niet weergegeven](#)
- [De HP Digital Imaging Monitor wordt niet in het systeemvak weergegeven](#)
- [De software verwijderen en opnieuw installeren](#)

### Als de cd-rom in het cd-romstation van de computer wordt geplaatst, gebeurt er niets

**Oorzaak:** De installatie is niet automatisch uitgevoerd.

**Oplossing:** Als de installatie niet automatisch wordt uitgevoerd, kunt u deze handmatig starten.

#### De installatie starten op een Windows-computer

1. Klik op **Uitvoeren** in het menu **Start**.
2. Typ **d:\setup.exe** in het vak **Uitvoeren** en klik op **OK**.  
Als het cd-rom-station niet is toegewezen aan de stationsletter D, moet u de juiste stationsletter gebruiken.

---

### Een venster wordt geopend waarin wordt gecontroleerd of uw systeem voldoet aan de minimale vereisten

**Oorzaak:** Uw systeem voldoet niet aan de minimale systeemvereisten voor het installeren van de software.

**Oplossing:** Klik op **Details** om na te gaan wat het probleem is en corrigeer dit voordat u opnieuw probeert de software te installeren.

---

### Er wordt een rode X weergegeven in de melding over de USB-aansluiting

**Oorzaak:** Doorgaans wordt een groen vinkje weergegeven, dat aangeeft dat de plug-and-play met succes is voltooid. Een rode X geeft aan dat de plug-and-play is mislukt.

**Oplossing:****Plug-and-play opnieuw proberen**

1. Controleer of de overlay van het bedieningspaneel goed is bevestigd, trek vervolgens de stekker van het netsnoer van de HP All-in-One uit het stopcontact en steek de stekker vervolgens weer in het stopcontact.
2. Controleer of de USB-kabel en voedingskabel zijn aangesloten.

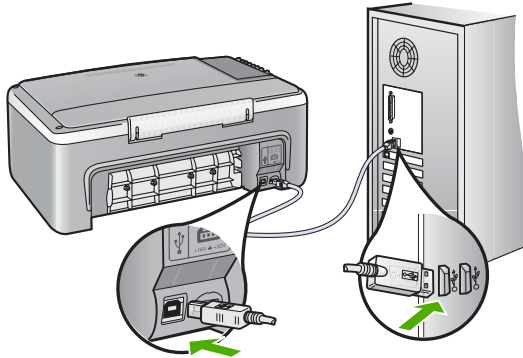

3. Klik op **Opnieuw** om de installatie via plug-and-play opnieuw uit te voeren. Ga door met de volgende stap als dit niet werkt.
4. Controleer als volgt of de USB-kabel juist is aangesloten:
  - Verwijder de USB-kabel en sluit deze opnieuw aan.
  - Bevestig de USB-kabel niet aan een toetsenbord of hub zonder vermogen.
  - Controleer of de USB-kabel niet langer is dan 3 meter.
  - Als u meerdere USB-apparaten op uw computer hebt aangesloten, kunt u deze tijdens de installatie het beste verwijderen.
5. Ga door met de installatie en start de computer opnieuw op wanneer dat wordt gevraagd.
6. Als u een Windows-computer gebruikt, opent u HP Solution Center en controleert u of de juiste knoppen voor uw apparaat worden weergegeven (zoals **Maak kopieën**). Als de knoppen niet worden weergegeven, verwijdert u de software en installeert u deze opnieuw.

Zie voor meer informatie:

["De software verwijderen en opnieuw installeren" op pagina 91](#)

**Er wordt een bericht weergegeven dat er een onbekende fout is opgetreden**

**Oorzaak:** De oorzaak van deze fout is onbekend.

**Oplossing:** Probeer de installatie te vervolgen. Stop de installatie, start deze opnieuw op en volg de instructies op het scherm, indien u niet kunt doorgaan met installeren. Als er een fout optreedt, moet u de software verwijderen en opnieuw installeren. Verwijder de toepassingsbestanden voor de HP All-in-One niet zomaar van de computer. Verwijder deze bestanden op de juiste manier met het

hulpprogramma voor het verwijderen de installatie dat bij de HP All-in-One is meegeleverd.

Zie voor meer informatie:

["De software verwijderen en opnieuw installeren" op pagina 91](#)

---

### Bepaalde knoppen ontbreken in HP Solution Center

**Oorzaak:** De installatie is mogelijk niet voltooid.

**Oplossing:** Als de juiste knoppen voor uw apparaat (zoals **Maak kopieën**) niet worden weergegeven, is de installatie mogelijk niet voltooid en moet u de software verwijderen en opnieuw installeren. Verwijder de toepassingsbestanden voor de HP All-in-One niet zomaar van de vaste schijf. Verwijder deze programmabestanden op de juiste manier met het hulpprogramma voor het verwijderen van de software, dat zich in de programmagroep van de HP All-in-One bevindt.

Zie voor meer informatie:

["De software verwijderen en opnieuw installeren" op pagina 91](#)

---

### Het registratiescherm wordt niet weergegeven

**Oorzaak:** Het registratiescherm is niet automatisch gestart.

**Oplossing:** U kunt het registratiescherm (Nu aanmelden) openen vanuit de Windows-taakbalk. Klik hiertoe op **Start**, wijs **Programma's** of **Alle programma's** aan, wijs **HP** aan, wijs **Deskjet F2100 All-In-One-serie** aan en klik op **Productregistratie**.

---

### De HP Digital Imaging Monitor wordt niet in het systeemvak weergegeven

**Oorzaak:** De installatie is wellicht niet voltooid.

**Oplossing:** Als de **HP Digital Imaging Monitor** niet in het systeemvak wordt weergegeven (normaal gesproken rechts onder aan het bureaublad), moet u HP Solution Center starten.

Als de juiste knoppen voor uw apparaat (zoals **Maak kopieën**) niet worden weergegeven, is de installatie misschien niet voltooid en moet u de software misschien verwijderen en opnieuw installeren. Verwijder de toepassingsbestanden voor de HP All-in-One niet zomaar van de vaste schijf. Verwijder deze programmabestanden op de juiste manier met het hulpprogramma voor het verwijderen van de software, dat zich in de programmagroep van de HP All-in-One bevindt.

Zie voor meer informatie:

["De software verwijderen en opnieuw installeren" op pagina 91](#)

---

## De software verwijderen en opnieuw installeren

U moet de software mogelijk verwijderen en opnieuw installeren als de installatie onvolledig is of als u de USB-kabel op de computer hebt aangesloten voordat er een bericht is weergegeven waarin u wordt gevraagd om de USB-kabel op de computer aan te sluiten. Verwijder de toepassingsbestanden voor de HP All-in-One niet zomaar van de computer. Verwijder deze bestanden op de juiste manier met het hulpprogramma voor het verwijderen de installatie dat bij de HP All-in-One is meegeleverd.

### De software verwijderen van een Windows-computer, methode 1

1. Koppel de HP All-in-One los van de computer. Sluit de HP All-in-One pas op de computer aan nadat u de software opnieuw hebt geïnstalleerd.
2. Klik op de taakbalk van Windows achtereenvolgens op **Start**, **Programma's** of **Alle programma's (XP)**, **HP**, **Deskjet F2100 All-in-One-serie** en **Verwijderen**.
3. Volg de instructies op het scherm.
4. Als u wordt gevraagd of u gedeelde bestanden wilt verwijderen, klikt u op **Nee**. Andere programma's die deze bestanden gebruiken, kunnen namelijk slecht gaan functioneren als deze bestanden worden verwijderd.
5. Start de computer opnieuw op.



**Opmerking** Het is belangrijk dat u de HP All-in-One loskoppelt voordat u de computer opnieuw opstart. Sluit de HP All-in-One pas op de computer aan nadat u de installatie van de software hebt voltooid.

6. Als u de software opnieuw wilt installeren, plaatst u de HP All-in-One-cd-rom in het cd-romstation van de computer en volgt u de instructies op het scherm en de instructies in de installatiehandleiding bij de HP All-in-One.
7. Nadat de software is geïnstalleerd, sluit u de HP All-in-One aan op de computer.
8. Druk op de knop **Aan/uit** om de HP All-in-One in te schakelen. Nadat u de HP All-in-One hebt aangesloten en ingeschakeld, kan het zijn dat u enkele minuten moet wachten totdat alle Plug and Play-gebeurtenissen zijn voltooid.
9. Volg de instructies op het scherm.

### De software verwijderen van een Windows-computer, methode 2



**Opmerking** Gebruik deze methode als **Verwijderen** niet beschikbaar is in het menu **Start** van Windows.

1. Klik op de taakbalk van Windows op **Start**, **Instellingen**, **Configuratiescherm**.
2. Dubbelklik op **Software**.
3. Selecteer de **HP Deskjet All-in-One Besturingssoftware** en klik vervolgens op **Wijzigen/Verwijderen**.  
Volg de instructies op het scherm.
4. Koppel de HP All-in-One los van de computer.
5. Start de computer opnieuw op.



**Opmerking** Het is belangrijk dat u de HP All-in-One loskoppelt voordat u de computer opnieuw opstart. Sluit de HP All-in-One pas op de computer aan nadat u de installatie van de software hebt voltooid.

6. Plaats de cd-rom van de HP All-in-One in het cd-romstation van uw computer en start vervolgens de installatie opnieuw.
7. Volg de instructies op het scherm en in de Installatiehandleiding van de HP All-in-One.

### De software verwijderen van een Windows-computer, methode 3

---

 **Opmerking** Gebruik deze methode als **Verwijderen** niet beschikbaar is in het menu Start van Windows.

---

1. Plaats de cd-rom van de HP All-in-One in het cd-romstation van uw computer en start vervolgens de installatie opnieuw.
2. Koppel de HP All-in-One los van de computer.
3. Selecteer **Verwijderen** en volg de instructies op het scherm.
4. Start de computer opnieuw op.

---

 **Opmerking** Het is belangrijk dat u de HP All-in-One loskoppelt voordat u de computer opnieuw opstart. Sluit de HP All-in-One pas op de computer aan nadat u de installatie van de software hebt voltooid.

---

5. Start de installatie van de HP All-in-One nogmaals.
6. Selecteer **Installeren**.
7. Volg de instructies op het scherm en in de Installatiehandleiding van de HP All-in-One.

Als de installatie van de software is voltooid, wordt het pictogram **HP Digital Imaging Monitor** in het systeemvak van Windows weergegeven.

Als u wilt controleren of de software op de juiste manier is geïnstalleerd, dubbelklikt u op het pictogram HP Solution Center op het bureaublad. Als de essentiële pictogrammen in HP Solution Center worden weergegeven (**Afbeelding scannen** en **Document scannen**), is de software op de juiste manier geïnstalleerd.

## Problemen met printcartridges oplossen

Als er problemen optreden tijdens het afdrukken, kan er iets mis zijn met een van de printcartridges. Wanneer u een foutmelding krijgt over de printcartridges, zie dan "[Printcartridges](#)" op pagina 131 voor meer informatie.

Probeer het volgende:

### Problemen met printcartridges oplossen

1. Verwijder de zwarte printcartridge uit de uitsparing rechts. Raak de inktspoeiers en de koperkleurige contactpunten niet aan. Controleer de koperkleurige contactpunten en inktspoeiers op eventuele beschadigingen.  
Controleer of de plastic tape is verwijderd. Als deze nog steeds de inktspoeiers afdekt, kunt u de plastic tape voorzichtig verwijderen door aan het roze lipje te trekken.
2. Plaats de printcartridge terug door deze naar voren te schuiven in de sleuf. Duw de printcartridge naar voren totdat deze vastklikt in de houder.

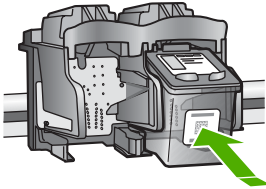

3. Herhaal stap 1 en 2 voor de driekleurencartridge aan de linkerszijde.
4. Als het probleem aanhoudt, kunt u ook een zelftestrapport afdrukken om na te gaan of er een probleem is met de printcartridges.  
Dit rapport bevat nuttige informatie over de printcartridges, zoals de status van de printcartridges.
5. Als het rapport een probleem aangeeft, reinigt u de printcartridges.
6. Reinig alleen de koperkleurige contactpunten. Laat de printcartridges circa tien minuten drogen alvorens ze terug te installeren.

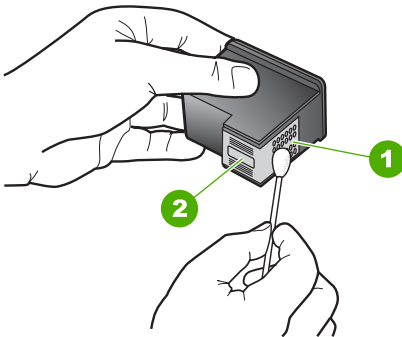

1	Koperkleurige contactpunten
2	Inktspoeiers (niet schoonmaken)

7. Als u daarna nog steeds problemen hebt met afdrukken, kunt u op de volgende manier vaststellen welke printcartridge het probleem veroorzaakt en deze vervangen.

### Inktniveaus controleren vanuit de HP Photosmart-software

1. Klik in de HP Solution Center op **Instellingen**, wijs **Afdrukinstellingen** aan en klik vervolgens op **Printer Werkset**.

---

 **Opmerking** U kunt **Printer Werkset** ook openen vanuit het dialoogvenster **Afdrukeigenschappen**. Klik in het dialoogvenster **Afdrukeigenschappen** op het tabblad **Services** en klik vervolgens op **Dit apparaat heeft onderhoud nodig**.

---

De functie **Printer Werkset** wordt weergegeven.

2. Klik op het tabblad **Geschat inktniveau**

De geschatte inktniveaus voor de printcartridges worden weergegeven.

### Een zelftestrapport afdrukken

1. Plaats ongebruikt, gewoon wit papier van Letter- of A4-formaat in de invoerlade.
2. Houd de knop **Annuleren** ingedrukt en druk op de knop **Start kopiëren, Kleur**. De HP All-in-One drukt een zelftestrapport af, waarmee u mogelijk de oorzaak van het afdrukprobleem kunt achterhalen. Een voorbeeld van het inkttestgedeelte van het rapport wordt hieronder weergegeven.



3. Controleer of de testpatronen een volledig raster vertonen en of de dikke gekleurde lijnen compleet zijn.
  - Als er meer dan enkele lijnen in het patroon worden onderbroken, kan er een probleem zijn met de inktsproeiers. Mogelijk moet u de printcartridges reinigen.
  - Als de zwarte lijn ontbreekt, vaag is of strepen vertoont, kan er een probleem zijn met de zwarte printcartridge in de juiste sleuf.
  - Als er gekleurde lijnen ontbreken, vaag zijn of strepen vertonen, kan er een probleem zijn met de driekleurencartridge in de linkersleuf.

### Printcartridges reinigen vanuit de HP Photosmart-software

1. Plaats ongebruikt, wit standaardpapier van A4-, Letter- of Legal-formaat in de invoerlade.
2. Klik in de HP Solution Center op **Instellingen**, wijs **Afdrukinstellingen** aan en klik vervolgens op **Printer Werkset**.

---

 **Opmerking** U kunt **Printer Werkset** ook openen vanuit het dialoogvenster **Afdrukeigenschappen**. Klik in het dialoogvenster **Afdrukeigenschappen** op het tabblad **Services** en klik vervolgens op **Dit apparaat heeft onderhoud nodig**.

---

De functie **Printer Werkset** wordt weergegeven.

3. Klik op het tabblad **Apparaatservice**.



4. Klik op **Printcartridges reinigen**.
5. Volg de aanwijzingen totdat u tevreden bent met de kwaliteit van de afdrucken en klik vervolgens op **Gereed**.

Als na het schoonmaken de kopieer- of afdrukkwaliteit nog steeds onvoldoende is, maakt u de contactpunten van de printcartridge schoon voordat u de betreffende printcartridge terugplaatst.

#### De contactpunten van de printcartridge reinigen

1. Zet de HP All-in-One aan en open de klep voor de printcartridge.  
De wagen met de printcartridges beweegt naar het midden van de HP All-in-One.
2. Wacht tot de wagen met de printcartridges stilstaat en koppel vervolgens de stekker los van de achterkant van de HP All-in-One.
3. Druk voorzichtig op de printcartridge om deze te ontgrendelen en trek de cartridge naar u toe uit de houder.

 **Opmerking** Haal beide printcartridges niet tegelijkertijd uit de printer. Verwijder en reinig de printcartridges een voor een. Laat een printcartridge nooit meer dan 30 minuten buiten de HP All-in-One liggen.

4. Controleer de contactpunten van de printcartridge op aangekoekte inkt en vuil.
5. Dompel een schoon schuimrubberen veegstokje of pluisvrij doekje in het gedistilleerde water en knijp het overtollige vocht eruit.
6. Houd de printcartridge vast aan de zijkanten.
7. Reinig alleen de koperkleurige contactpunten. Laat de printcartridges circa tien minuten drogen alvorens ze terug te installeren.

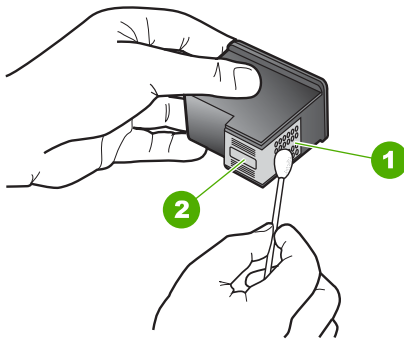

1	Koperkleurige contactpunten
2	Inktsproeiers (niet schoonmaken)

8. Schuif de printcartridge terug in de sleuf. Duw de printcartridge naar voren totdat hij vastklikt.
9. Herhaal indien nodig deze procedure voor de andere printcartridge.
10. Sluit voorzichtig de klep voor de printcartridge en sluit het netsnoer aan op de achterkant van de HP All-in-One.

## De printcartridges vervangen

1. Zorg ervoor dat de HP All-in-One aan staat.

---

△ **Let op** Als de HP All-in-One is uitgeschakeld wanneer u de toegangsklep voor de printcartridges omhoog tilt, kunt u de printcartridges in de HP All-in-One niet vervangen. U kunt de HP All-in-One beschadigen als de printcartridges niet goed geplaatst wanneer u ze wilt verwijderen.

---

2. Open het vak voor de printcartridge.

De wagen met de printcartridges moet nu naar het midden van de HP All-in-One bewegen. Als de wagen niet naar het midden komt, schakelt u de HP All-in-One uit en weer in.

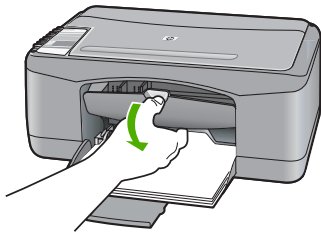

3. Wacht tot de wagen met de printcartridges stilstaat en druk voorzichtig op een printcartridge om deze te ontgrendelen.  
 Als u de driekleurenprintcartridge vervangt, verwijdert u de printcartridge uit de sleuf aan de linkerkant.  
 Als u de zwarte printcartridge of de fotocartridge vervangt, verwijdert u de printcartridge uit de sleuf aan de rechterkant.

 **Opmerking** Uw printer is wellicht voorzien van een driekleurenprintcartridge. Installeer voor betere resultaten behalve de driekleurenprintcartridge een zwarte printcartridge. U kunt weliswaar afdrukken zonder een zwarte printcartridge, maar dan werkt de printer langzamer en wijken de afgedrukte kleuren af van die welke u zou zien wanneer er een zwarte printcartridge en een driekleurenprintcartridge waren geïnstalleerd.

Sommige modellen van de HP All-in-One ondersteunen geen fotoprintcartridges.

Ga naar [www.hp.com](http://www.hp.com) om printcartridges te bestellen. Kies uw land/regio en klik vervolgens op **Kopen** of **Online winkelen**.

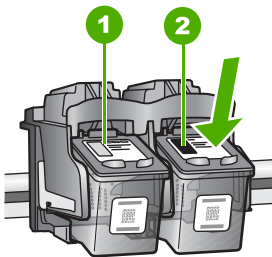

1	Sleuf van printcartridge voor de driekleurencartridge
2	Sleuf van printcartridge voor de zwarte printcartridge en fotocartridge

4. Verwijder de printcartridge uit de sleuf door deze naar u toe te trekken.  
 5. Als u de zwarte printcartridge wilt verwijderen om een fotoprintcartridge te installeren, bergt u de zwarte printcartridge op in de printcartridgebeschermer of een luchtdichte plastic doos.

Als u een printcartridge verwijdert omdat de inkt op of bijna op is, kan de printcartridge worden hergebruikt. Het recyclingprogramma van HP Inkjet-onderdelen is in veel landen/regio's beschikbaar. Het programma biedt u de mogelijkheid gebruikte printcartridges gratis te recyclen. Ga voor meer informatie naar de volgende website:

[www.hp.com/hpinfo/globalcitizenship/environment/recycle/inkjet.html](http://www.hp.com/hpinfo/globalcitizenship/environment/recycle/inkjet.html)

6. Verwijder de nieuwe printcarriage uit de verpakking, en wees daarbij voorzichtig dat u alleen het zwarte plastic aanraakt. Verwijder de plastic tape voorzichtig door aan het roze lipje te trekken.

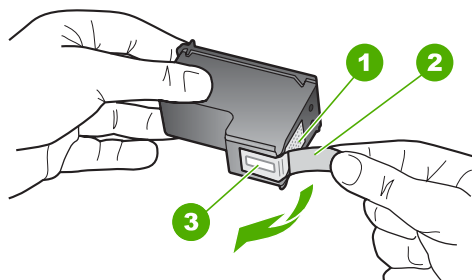

1	Koperkleurige contactpunten
2	Plastic tape met roze treklijpje (moet voorafgaande aan de installatie worden verwijderd)
3	Inktsproeiers onder tape

- △ **Let op** Raak de koperkleurige contactpunten en de inktsproeiers niet aan. Als u deze delen aanraakt, kan dit leiden tot verstoppingen, inktfouten en slechte elektronische verbindingen.



7. Schuif de nieuwe printcartridge naar voren in de lege sleuf. Duw voorzichtig het bovenste gedeelte van de printcartridge naar voren totdat deze vastklikt in de houder. Als u een driekleurencartridge installeert, schuift u deze in de linkersleuf. Als u een zwarte-printcartridge of een fotocartridge installeert, schuift u deze in de rechtersleuf.

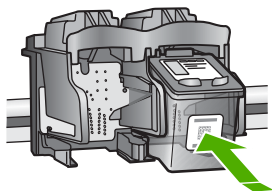

8. Sluit het vak met de printcartridge.

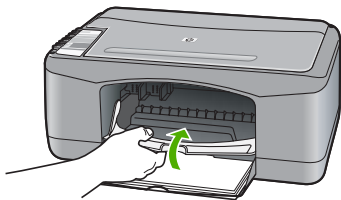

9. Bij het afdrucken van de uitlijnpagina plaatst u deze in de linkerbenedenhoek van de glasplaat met de bovenkant van de pagina aan de linkerkant.

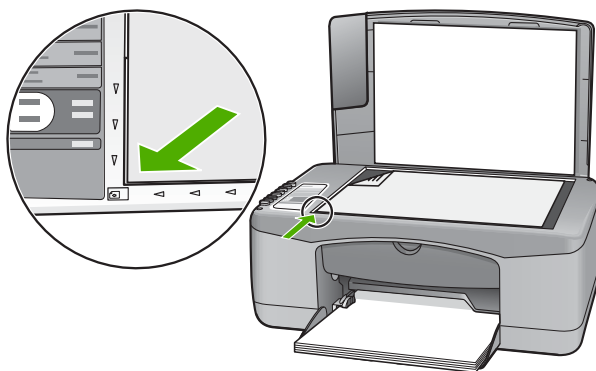

10. Druk op de knop **Scanner**.

De HP All-in-One lijnt de printcartridges uit. U kunt de uitlijningspagina opnieuw gebruiken of bij het oud papier doen.

### Meer informatie over printcartridges

Printcartridges van HP geven het beste resultaat. Lees de volgende tips voor het onderhouden van HP-printcartridges als u verzekerd wilt zijn van een consistente afdrukkwaliteit.

- Haal printcartridges pas uit de originele luchtdichte verpakking als u ze nodig hebt.
- Bewaar printcartridges bij kamertemperatuur (15,6 - 26,6 °C of 60 - 78 °F).
- Als de beschermende tape van de printcartridge is verwijderd, moet u de tape niet opnieuw bevestigen. Als u de plastic tape opnieuw op de printcartridge bevestigt, kunt u hem beschadigen. Plaats de printcartridge direct na het verwijderen van de plastic tape in de HP All-in-One. Als dat niet mogelijk is, bewaart u de printcartridge in een printcartridge doos of in een luchtdichte plastic verpakking.
- Wij adviseren u de printcartridges niet uit de HP All-in-One te verwijderen als u nog geen nieuwe printcartridges hebt om te installeren.

- Schakel de HP All-in-One uit vanaf het bedieningspaneel. Schakel het apparaat niet uit door een stekkerdoos uit te schakelen of door het netsnoer uit de HP All-in-One te trekken. Als de HP All-in-One verkeerd is uitgeschakeld, wordt de wagen met printcartridges niet op juiste positie teruggezet en kunnen de printcartridges uitdrogen.
- Open de klep van de printcartridges alleen als dat echt nodig is. Hierdoor worden de printcartridges aan lucht blootgesteld, waardoor de levensduur ervan wordt verkort.



**Opmerking** Als u de klep van de printcartridges gedurende lange tijd openlaat, zal de HP All-in-One de printcartridges weer sluiten om deze te beschermen tegen blootstelling aan lucht.

- Reinig de printcartridges wanneer u een duidelijke vermindering van afdrukkwaliteit constateert.



**Tip** Als de printcartridges lange tijd niet zijn gebruikt, kunt u een vermindering van de afdrukkwaliteit constateren.

- Reinig de printcartridges alleen als dat echt nodig is. U verspilt zo geen inkt en de printcartridge heeft een langere levensduur.
- Wees voorzichtig met de printcartridges. Als u ze laat vallen, blootstelt aan schokken of kracht gebruikt bij het plaatsen, kan dat zorgen voor tijdelijke afdrukproblemen. Als de afdrukkwaliteit slecht is nadat u een printcartridge hebt geplaatst, wacht u een half uur zodat de printcartridge kan herstellen.

Zie voor meer informatie:

["Problemen met printcartridges oplossen"](#) op pagina 92

## Problemen met de afdrukkwaliteit oplossen

Als u problemen ondervindt met de afdrukkwaliteit, probeer dan de oplossingen in dit hoofdstuk en raadpleeg onderstaande richtlijnen:

- Vervang hervulde of lege cartridges.
- Controleer de apparaatinstellingen en kijk na of de afdrukmodus en de papierkeuze juist zijn voor het papier en de afdrukaak.  
Zie "[De papiersoort voor afdrukken instellen](#)" op pagina 34 en "[Papier voor afdrukken en kopiëren selecteren](#)" op pagina 20 voor meer informatie.
- Druk een zelftest af en kijk na of deze goed is.  
Zie "[Een zelftestrapport afdrukken](#)" op pagina 62 voor meer informatie.  
Indien de zelftest een defect vertoont, probeer dan het volgende:
  - Reinig de printcartridges automatisch. Zie "[De printcartridges reinigen](#)" op pagina 74 voor meer informatie.
  - Wanneer er lijnen ontbreken bij het afdrukken, reinig dan de elektrische contactpunten. Zie "[Het gedeelte rondom de inksproeiers reinigen](#)" op pagina 76 voor meer informatie.
  - Vervang de printcartridge. Zie "[De printcartridges vervangen](#)" op pagina 65 voor meer informatie.
- Indien de zelftest geen problemen aangeeft, onderzoek dan andere mogelijke oorzaken zoals het beeldbestand of het softwareprogramma.

Voor bijkomende informatie over het oplossen van storingen met printcartridges, raadpleegt u de website van HP op [www.hp.com/support](http://www.hp.com/support).

Dit gedeelte bevat de volgende onderwerpen:

- [Inkt loopt uit of veroorzaakt vegen](#)
- [Tekst of illustraties worden niet volledig met inkt gevuld](#)
- [De randen van de tekst zijn gekarteld](#)
- [De afdruk heeft een horizontale, vervormde strook aan de onderkant van de pagina](#)
- [Afdrukken of kopieën zijn wazig](#)
- [Afdrukken of kopieën hebben verticale strepen](#)
- [Papier wordt niet uit de invoerlade opgenomen](#)
- [Afdrukken of kopieën zijn scheef](#)

### Inkt loopt uit of veroorzaakt vegen

**Oorzaak:** De papiersoort is niet geschikt voor de HP All-in-One.

**Oplossing:** Gebruik HP Premium Papier of een andere papiersoort die geschikt is voor de HP All-in-One.

**Oorzaak:** De printcartridges moeten worden gereinigd.

**Oplossing:** Controleer de geschatte inkniveaus van de printcartridges. Als de printcartridges leeg of bijna leeg zijn, moet u deze mogelijk vervangen.

Als er nog inkt in de printcartridges zit, maar u toch problemen ondervindt, drukt u een zelftestrapport af om vast te stellen of er een probleem is met de printcartridges. Als het rapport een probleem aangeeft, reinigt u de printcartridges. Als dit het probleem niet oplost, moet u de printcartridges wellicht vervangen.

Zie voor meer informatie:

- ["Problemen met printcartridges oplossen" op pagina 92](#)
- ["Een zelftestrapport afdrukken" op pagina 62](#)

**Oorzaak:** Het papier is te dicht bij de printcartridge tijdens het afdrukken.

**Oplossing:** Als het papier tijdens het afdrukken te dicht bij de printcartridge is, kunnen vegen ontstaan. Dit kan gebeuren als het papier te hoog ligt, gekreukeld is of vrij dik is, zoals een envelop. Controleer of het papier vlak in de invoerlade ligt en niet te gekreukeld is.

### Tekst of illustraties worden niet volledig met inkt gevuld

**Oorzaak:** De printcartridges moeten worden gereinigd of zijn mogelijk leeg.

**Oplossing:** Controleer de geschatte inkniveaus van de printcartridges. Als de printcartridges leeg of bijna leeg zijn, moet u deze mogelijk vervangen.

Als er nog inkt in de printcartridges zit, maar u toch problemen ondervindt, drukt u een zelftestrapport af om vast te stellen of er een probleem is met de printcartridges. Als het rapport een probleem aangeeft, reinigt u de printcartridges. Als dit het probleem niet oplost, moet u de printcartridges wellicht vervangen.

Zie "[Problemen met printcartridges oplossen](#)" op pagina 92 voor meer informatie over printcartridges.

---

**Oorzaak:** De kopieer- of afdrukinstelling is niet geschikt voor de papiersoort.

**Oplossing:** Wijzig de instelling Papiersoort zodat deze overeenkomt met de papiersoort in de invoerlade.

Zie voor meer informatie:

- "[De papiersoort voor afdrukken instellen](#)" op pagina 34
  - "[De kopieerpapiersoort instellen](#)" op pagina 53
- 

**Oorzaak:** De instelling van de afdrukkwaliteit of kopieerkwaliteit op de HP All-in-One is te laag ingesteld.

**Oplossing:** Controleer de instelling van de kopieerkwaliteit. Gebruik een hogere afdrukkwaliteit om meer inkt te gebruiken bij het afdrukken.

Zie voor meer informatie:

- "[De afdruksnelheid of afdrukkwaliteit wijzigen](#)" op pagina 34
  - "[De kopieersnelheid aanpassen](#)" op pagina 54
- 

### De randen van de tekst zijn gekarteld

**Oorzaak:** De grootte van het lettertype kan worden aangepast.

**Oplossing:** Sommige programma's werken met eigen lettertypen die kartelranden vertonen wanneer ze worden vergroot of afgedrukt. Als u tekst in bitmaps wilt afdrukken, kunnen deze ook gekarteld zijn wanneer u de bitmap vergroot of afdrukt.

Gebruik TrueType-lettertypen of OpenType-lettertypen om er zeker van te zijn dat de HP All-in-One vloeiende lettertypen kan afdrukken. Zoek naar het TrueType- of OpenType-pictogram wanneer u een lettertype selecteert.

---

### De afdruk heeft een horizontale, vervormde strook aan de onderkant van de pagina

**Oorzaak:** De fotoafbeelding heeft lichtblauwe, grijze of bruine kleurtonen die worden afgedrukt aan de onderkant van de pagina.

**Oplossing:** Plaats papier van hoge kwaliteit in de invoerlade en druk de afbeelding af met een instelling met een hoge afdrukkwaliteit zoals **Optimaal**, **Maximale dpi** of **Hoge resolutie**. Zorg er altijd voor dat het papier waarop u afdrukt plat ligt. Gebruik HP Premium Plus Fotopapier voor afdrukken met het beste resultaat.

Als het probleem hiermee niet wordt verholpen, draait u de afbeelding 180 graden met de software die u bij de HP All-in-One hebt geïnstalleerd of met een andere softwaretoepassing, zodat de lichtblauwe, grijze of bruine kleurtonen in de afbeelding niet onder aan de pagina worden afgedrukt. Druk de afbeelding af met een afdruksysteem met zes inkten. Hiertoe installeert u de fotocartridge in plaats van de zwarte printcartridge. Door de driekleurencartridge te combineren met de foto-



printcartridge, beschikt u over een afdruksysteem met zes inkten. Hierdoor kunt u foto's met een nog betere kwaliteit afdrukken.

Zie voor meer informatie:

- ["Informatie over papier"](#) op pagina 82
  - ["Problemen met printcartridges oplossen"](#) op pagina 92
- 

### Afdrukken of kopieën zijn wazig

**Oorzaak:** De papiersoort is niet geschikt voor de HP All-in-One.

**Oplossing:** Als het gebruikte papier te veel vezels bevat, is het mogelijk dat de inkt die door de HP All-in-One wordt aangebracht, het oppervlak van het papier niet volledig dekt. Gebruik HP Premium Papier of een andere papiersoort die geschikt is voor de HP All-in-One.

Zie voor meer informatie:

["Informatie over papier"](#) op pagina 82

---

**Oorzaak:** De kopieer- of afdrুকinstelling is niet geschikt voor de papiersoort.

**Oplossing:** Wijzig de instelling Papiersoort zodat deze overeenkomt met de papiersoort in de invoerlade.

Zie voor meer informatie:

- ["De papiersoort voor afdrukken instellen"](#) op pagina 34
  - ["De kopieerpapiersoort instellen"](#) op pagina 53
- 

**Oorzaak:** De instelling van de afdrুকkwaliteit of kopieerkwaliteit op de HP All-in-One is te laag ingesteld.

**Oplossing:** Controleer de instelling van de kopieerkwaliteit. Gebruik een hogere afdrুকkwaliteit om meer inkt te gebruiken bij het afdrukken.

Zie voor meer informatie:

- ["De afdrুকsnelheid of afdrুকkwaliteit wijzigen"](#) op pagina 34
  - ["De kopieersnelheid aanpassen"](#) op pagina 54
- 

**Oorzaak:** U drukt af op de verkeerde zijde van het papier.

**Oplossing:** Plaats het papier met de te bedrukken zijde naar beneden. Als u bijvoorbeeld glanzend fotopapier plaatst, plaatst u het papier met de glanzende zijde naar beneden.

---

### Afdrukken of kopieën hebben verticale strepen

**Oorzaak:** De papiersoort is niet geschikt voor de HP All-in-One.

**Oplossing:** Als het gebruikte papier te veel vezels bevat, is het mogelijk dat de inkt die door de HP All-in-One wordt aangebracht, het oppervlak van het papier niet

volledig dekt. Gebruik HP Premium Papier of een andere papiersoort die geschikt is voor de HP All-in-One.

Zie voor meer informatie:

["Informatie over papier" op pagina 82](#)

---

### Papier wordt niet uit de invoerlade opgenomen

**Oorzaak:** Er is onvoldoende papier in de invoerlade.

**Oplossing:** Als het papier in de HP All-in-One op is of als er slechts een paar vellen over zijn, dient u meer papier in de invoerlade te plaatsen. Als nog papier in de invoerlade zit, haalt u dat eruit en klopt u met de stapel papier op een vlakke ondergrond. Vervolgens plaatst u het papier weer in de invoerlade. Los de papierstoring op en druk op Doorgaan, naast de lampjes Papier controleren en Printcartridge controleren op het bedieningspaneel van de HP All-in-One.

Zie voor meer informatie:

["Papier van volledig formaat laden" op pagina 23](#)

---

### Afdrukken of kopieën zijn scheef

**Oorzaak:** Het papier wordt niet goed ingevoerd of is niet goed geplaatst.

**Oplossing:** Controleer of het papier op de juiste manier is geladen.

Zie voor meer informatie:

["Papier van volledig formaat laden" op pagina 23](#)

---

**Oorzaak:** Er zijn meerdere papiersoorten geplaatst in de invoerlade.

**Oplossing:** Er mag slechts één papiersoort tegelijk geplaatst zijn.

---

## Problemen met afdrukken oplossen

Gebruik dit gedeelte voor het oplossen van de volgende afdrukproblemen:

- [Enveloppen worden verkeerd afgedrukt](#)
- [Afdrukken zonder rand geeft onverwachte resultaten](#)
- [De HP All-in-One reageert niet](#)
- [De HP All-in-One drukt vreemde tekens af](#)
- [Er gebeurt niets wanneer ik probeer af te drukken](#)
- [De pagina's in mijn document worden in de verkeerde volgorde uitgevoerd](#)
- [De marges worden niet afgedrukt zoals verwacht](#)
- [Tekst of illustraties worden afgebroken aan de randen van de pagina](#)
- [Er wordt een lege pagina afgedrukt](#)
- [Inkt sproeit binnen in de HP All-in-One bij het afdrukken van een foto](#)

### Enveloppen worden verkeerd afgedrukt

**Oorzaak:** Een stapel enveloppen is niet goed geladen.

**Oplossing:** Verwijder alle papier uit de invoerlade. Plaats een stapel enveloppen in de invoerlade, met de flappen naar boven en aan de linkerkant.

 **Opmerking** Steek de flappen in de enveloppen. Hiermee voorkomt u papierstoringen.

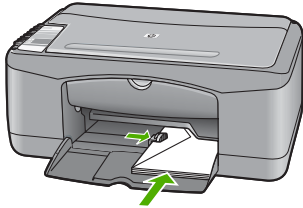

**Oorzaak:** De verkeerde soort enveloppen is geladen.

**Oplossing:** Gebruik geen glanzende of gebosseleerde enveloppen of enveloppen met vensters of klemmetjes.

### Afdrukken zonder rand geeft onverwachte resultaten

**Oorzaak:** Het afdrukken van een afbeelding zonder rand vanuit een softwaretoepassing die niet van HP is, leidt tot onverwachte resultaten.

**Oplossing:** Probeer de afbeelding af te drukken met de fotobewerkingssoftware die bij de HP All-in-One is geleverd.

**Oorzaak:** Gebruik van ongeschikte afdrukmaterialen.

**Oplossing:** U kunt HP Premium Plus-fotopapier van 10 x 15 cm met verwijderlipje gebruiken om een afbeelding zonder randen af te drukken. Als u het verwijderlipje verwijdert, heeft de afgedrukte afbeelding geen marges meer en loopt deze door tot aan de randen van het papier.

Zie voor meer informatie:

["Een afbeelding zonder rand afdrukken"](#) op pagina 39

### De HP All-in-One reageert niet

**Oorzaak:** De HP All-in-One is bezig met een andere taak.

**Oplossing:** Als de HP All-in-One bezig is met een andere taak, zoals een kopieer- of scantaak, wordt de afdruktaak pas uitgevoerd wanneer de HP All-in-One klaar is met de huidige taak.

Sommige documenten worden langzamer afgedrukt dan andere. Als er enkele minuten na het verzenden van een afdruktaak naar de HP All-in-One nog niets is gebeurd, kijk dan op uw computer of er berichten zijn.

**Oorzaak:** Het papier in de HP All-in-One is vastgelopen.

**Oplossing:** Verwijder de papierstoring.

Zie voor meer informatie:

["Papierstoringen verhelpen" op pagina 83](#)

**Oorzaak:** Het papier in de HP All-in-One is op.

**Oplossing:** Plaats papier in de invoerlade.

Zie voor meer informatie:

["Papier van volledig formaat laden" op pagina 23](#)

**Oorzaak:** De wagen met printcartridges is vastgelopen.

**Oplossing:** Schakel de HP All-in-One uit, verwijder de objecten die de wagen met printcartridges blokkeren, inclusief eventueel verpakkingsmateriaal, en schakel de HP All-in-One weer in.

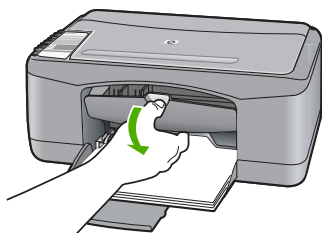

**Oorzaak:** De computer communiceert niet met de HP All-in-One.

**Oplossing:** Als de HP All-in-One niet goed op de computer is aangesloten, kunnen zich communicatiefouten voordoen. Controleer of de USB-kabel is aangesloten op de HP All-in-One en de computer, zoals hieronder wordt aangegeven.

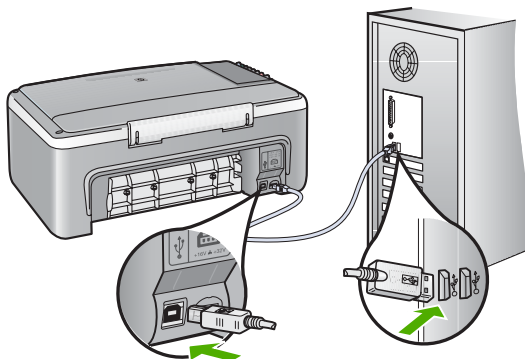

Controleer de status van de HP All-in-One als de verbindingen veilig zijn en niet gedurende enkele minuten is afgedrukt nadat u een afdruktaak hebt verzonden naar de HP All-in-One. Klik in de HP Photosmart-software op **Status**.

Zie voor meer informatie:

["Communicatieproblemen via een USB-verbinding" op pagina 81](#)

**Oorzaak:** De HP All-in-One is uitgeschakeld.

**Oplossing:** Controleer het lampje van de knop **Aan/uit** op de voorzijde van de HP All-in-One. Als dit niet brandt, is de HP All-in-One uitgeschakeld. Controleer of het netsnoer goed is aangesloten op de HP All-in-One en op een stopcontact. Druk op de knop **Aan/uit** om de HP All-in-One aan te zetten.

**Oorzaak:** Er is een fout opgetreden met de HP All-in-One.

**Oplossing:** Schakel de HP All-in-One uit en ontkoppel het netsnoer. Sluit het netsnoer weer aan en druk op de **Aan/uit**-knop om de HP All-in-One in te schakelen.

**Oorzaak:** De status van de printerdriver is gewijzigd.

**Oplossing:** De status van de printerdriver is mogelijk gewijzigd in **off line** of **stoppen met afdrukken**.

#### De status van de printerdriver controleren

1. Klik op het tabblad voor apparaten in HP Solution Center.
2. Kies **Instellingen**.
3. Klik op **Status**.  
Als de status **off line** of **stoppen met afdrukken** is, wijzigt u de status in **klaar**.

**Oorzaak:** Er bevindt zich nog een verwijderde afdruktaak in de wachtrij.

**Oplossing:** Een afdruktaak is in de wachtrij blijven staan nadat de taak is geannuleerd. Door de geannuleerde taak loopt de wachtrij vast, waardoor de volgende afdruktaak niet kan worden afgedrukt.

Open op de computer de printermap en kijk of de geannuleerde taak in de afdrukwachtrij blijft staan. Probeer de taak in de wachtrij te verwijderen. Als de afdruktaak in de wachtrij blijft staan, hebt u nog twee mogelijkheden:

- Maak de USB-kabel los van de HP All-in-One, start de computer opnieuw op en sluit de USB-kabel weer aan op de HP All-in-One.
- Schakel de HP All-in-One uit, start de computer opnieuw op en schakel de HP All-in-One weer in.

#### De HP All-in-One drukt vreemde tekens af

**Oorzaak:** Het geheugen van de HP All-in-One is vol.

**Oplossing:** Zet de HP All-in-One en de computer gedurende 60 seconden uit, zet beide weer aan en probeer opnieuw af te drukken.

**Oorzaak:** Het document is beschadigd.

**Oplossing:** Probeer een ander document af te drukken vanuit hetzelfde programma. Als dit een goed resultaat oplevert, probeert u een eerder opgeslagen versie van het document af te drukken die niet beschadigd is.

---

### Er gebeurt niets wanneer ik probeer af te drukken

**Oorzaak:** De HP All-in-One is uitgeschakeld.

**Oplossing:** Controleer het lampje van de knop **Aan/uit** op de voorzijde van de HP All-in-One. Als dit niet brandt, is de HP All-in-One uitgeschakeld. Controleer of het netsnoer goed is aangesloten op de HP All-in-One en op een stopcontact. Druk op de knop **Aan/uit** om de HP All-in-One aan te zetten.

---

**Oorzaak:** De HP All-in-One is bezig met een andere taak.

**Oplossing:** Als de HP All-in-One bezig is met een andere taak, zoals een kopieer- of scantaak, wordt de afdruktaak pas uitgevoerd wanneer de HP All-in-One klaar is met de huidige taak.

Sommige documenten worden langzamer afgedrukt dan andere. Als er enkele minuten na het verzenden van een afdruktaak naar de HP All-in-One nog niets is gebeurd, kijk dan op uw computer of er berichten zijn.

---

**Oorzaak:** De HP All-in-One is niet de geselecteerde printer.

**Oplossing:** Controleer of de HP All-in-One in de softwaretoepassing de geselecteerde printer is.

---

 **Tip** U kunt de HP All-in-One instellen als de standaardprinter om ervoor te zorgen dat de printer automatisch wordt geselecteerd wanneer u **Afdrukken** selecteert in het menu **Archief** van de verschillende softwaretoepassingen. Zie "[De HP All-in-One instellen als de standaardprinter](#)" op pagina 32 voor meer informatie.

---

**Oorzaak:** De computer communiceert niet met de HP All-in-One.

**Oplossing:** Als de HP All-in-One niet goed op de computer is aangesloten, kunnen zich communicatiefouten voordoen. Controleer of de USB-kabel is aangesloten op de HP All-in-One en de computer, zoals hieronder wordt aangegeven.

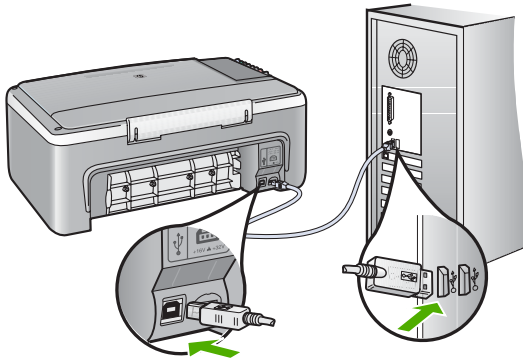

Controleer de status van de HP All-in-One als de verbindingen veilig zijn en niet gedurende enkele minuten is afgedrukt nadat u een afdruktaak hebt verzonden naar de HP All-in-One. Klik in de HP Photosmart-software op **Status**.

Zie voor meer informatie:

["Communicatieproblemen via een USB-verbinding" op pagina 81](#)

**Oorzaak:** Het papier in de HP All-in-One is vastgelopen.

**Oplossing:** Verwijder de papierstoring.

Zie voor meer informatie:

["Papierstoringen verhelpen" op pagina 83](#)

**Oorzaak:** De wagen met printcartridges is vastgelopen.

**Oplossing:** Schakel de HP All-in-One uit, verwijder de objecten die de wagen met printcartridges blokkeren, inclusief eventueel verpakkingsmateriaal, en schakel de HP All-in-One weer in.

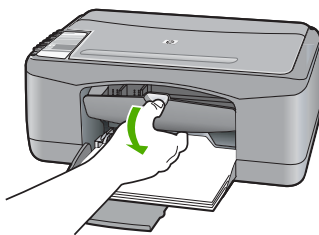

**Oorzaak:** Het papier in de HP All-in-One is op.

**Oplossing:** Plaats papier in de invoerlade.

Zie voor meer informatie:

["Papier van volledig formaat laden"](#) op pagina 23

---

### De pagina's in mijn document worden in de verkeerde volgorde uitgevoerd

**Oorzaak:** De afdrukinstellingen zijn ingesteld om de eerste pagina van het document eerst af te drukken. Vanwege de manier waarop het papier wordt ingevoerd in de HP All-in-One, betekent dit dat de eerste pagina met de bedrukte kant naar boven onder op de stapel ligt.

**Oplossing:** Druk het document in omgekeerde volgorde af. Als het document is afgedrukt, liggen de pagina's in de juiste volgorde.

Zie voor meer informatie:

["Een document met meerdere pagina's in omgekeerde volgorde afdrukken"](#) op pagina 46

---

### De marges worden niet afgedrukt zoals verwacht

**Oorzaak:** De marges in het programma zijn niet goed ingesteld.

**Oplossing:** Controleer de printermarges.

Zorg dat de marges van het document binnen het afdrukgebied van de HP All-in-One vallen.

#### Marge-instellingen controleren

1. Bekijk de afdruktaak voordat u deze naar de HP All-in-One zendt.
  2. Controleer de marges.  
De HP All-in-One gebruikt de marges die u in de softwaretoepassing hebt ingesteld, zolang deze groter zijn dan de minimummarges die de HP All-in-One ondersteunt.
  3. Annuleer de afdruktaak als de marges niet goed zijn en pas vervolgens de marges aan in de softwaretoepassing.
- 

**Oorzaak:** De instelling voor het papierformaat is mogelijk niet geschikt voor het project dat u afdrukt.

**Oplossing:** Controleer of u de juiste instelling voor het papierformaat voor het project hebt geselecteerd. Zorg dat het juiste papierformaat in de invoerlade is geladen.

In sommige landen/regio's zou het bijvoorbeeld kunnen dat u A4 moet specificeren als papierformaat als A (letter) de standaardwaarde is.

Zie voor meer informatie:

["De papiersoort voor afdrukken instellen"](#) op pagina 34

---

**Oorzaak:** De papiergeleiders zijn niet correct ingesteld.



**Oplossing:** Haal de papierstapel uit de invoerlade en leg het papier weer terug. Zorg ervoor dat u de papierbreedtegeleider naar binnen schuift tot deze tegen de rand van het papier aankomt.

Zie voor meer informatie:

["Enveloppen laden" op pagina 27](#)

---

**Oorzaak:** Een stapel enveloppen is niet goed geladen.

**Oplossing:** Verwijder alle papier uit de invoerlade. Plaats een stapel enveloppen in de invoerlade, met de flappen naar boven en aan de linkerkant.

 **Opmerking** Steek de flappen in de enveloppen. Hiermee voorkomt u papierstoringen.

---

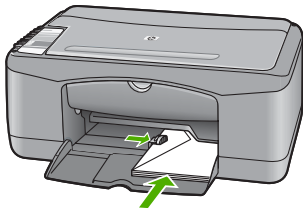

---

### Tekst of illustraties worden afgebroken aan de randen van de pagina

**Oorzaak:** De marges in het programma zijn niet goed ingesteld.

**Oplossing:** Zorg dat de marges van het document binnen het afdrukgebied van de HP All-in-One vallen.

#### Marge-instellingen controleren

1. Bekijk de afdruktaak voordat u deze naar de HP All-in-One zendt.
2. Controleer de marges.  
De HP All-in-One gebruikt de marges die u in de softwaretoepassing hebt ingesteld, zolang deze groter zijn dan de minimummarges die de HP All-in-One ondersteunt.
3. Annuleer de afdruktaak als de marges niet goed zijn en pas vervolgens de marges aan in de softwaretoepassing.

---

**Oorzaak:** De afmetingen van het document dat wordt afgedrukt, zijn groter dan het papierformaat in de invoerlade.

**Oplossing:** Controleer of de lay-out van het document dat u wilt afdrukken past op een papierformaat dat door de HP All-in-One wordt ondersteund.

#### De afdruklay-out vooraf bekijken

1. Laad het juiste papierformaat in de invoerlade.
2. Bekijk de afdraktaak voordat u deze naar de HP All-in-One zendt.
3. Controleer de illustraties in het document om ervoor te zorgen dat de huidige afmetingen binnen het afdrukgebied van de HP All-in-One vallen.
4. Annuleer de afdraktaak als de afbeeldingen niet in het afdrukgebied van de pagina passen.

---

 **Tip** In sommige softwaretoepassingen kunt u het document schalen, zodat het op het geselecteerde papierformaat past. U kunt het formaat van een document ook schalen vanuit het dialoogvenster **Afdrukeigenschappen**.

**Tip** In sommige softwaretoepassingen kunt u het document schalen, zodat het op het geselecteerde papierformaat past. U kunt het formaat van een document ook schalen vanuit het dialoogvenster **Pagina-instelling**.

---

**Oorzaak:** Het papier is niet goed geladen.

**Oplossing:** Als het papier niet goed wordt geladen, kunnen delen van het document worden afgesneden.

Haal de papierstapel uit de invoerlade en leg het papier weer terug. Zorg ervoor dat u de papierbreedtegeleider naar binnen schuift tot deze tegen de rand van het papier aankomt.

Zie voor meer informatie:

["Papier van volledig formaat laden" op pagina 23](#)

---

#### Er wordt een lege pagina afgedrukt

**Oorzaak:** Als u zwarte tekst wilt afdrukken en er komt een lege pagina uit de HP All-in-One, kan de zwarte printcartridge leeg zijn.

**Oplossing:** Controleer de geschatte inktniveaus van de printcartridges. Als de printcartridges leeg of bijna leeg zijn, moet u deze mogelijk vervangen.

Als er nog inkt in de printcartridges zit, maar u toch problemen ondervindt, drukt u een zelftestrapport af om vast te stellen of er een probleem is met de printcartridges. Als het rapport een probleem aangeeft, reinigt u de printcartridges. Als dit het probleem niet oplost, moet u de printcartridges wellicht vervangen.

Zie "[Problemen met printcartridges oplossen](#)" op pagina 92 voor meer informatie over printcartridges.

---

**Oorzaak:** Het document dat u afdrukt, bevat een extra lege pagina.

**Oplossing:** Open het documentbestand in het programma en verwijder extra pagina's of regels aan het eind van het document.

---

**Oorzaak:** De HP All-in-One heeft twee vellen papier opgenomen.

**Oplossing:** Als er nog maar een paar vellen in de HP All-in-One over zijn, plaatst u meer papier in de invoerlade. Als er voldoende papier in de invoerlade ligt, verwijdert u de papierstapel, maakt u de stapel recht door deze tegen een vlakke ondergrond te tikken en plaatst u het papier weer terug in de invoerlade.

Zie voor meer informatie:

["Papier van volledig formaat laden" op pagina 23](#)

**Oorzaak:** De beschermende plastic tape is maar gedeeltelijk van de printcartridge verwijderd.

**Oplossing:** Kijk de printcartridges na. De beschermstrook is mogelijk verwijderd van de koperkleurige contactpunten, maar bedekt misschien de inksproeiers. Als de beschermstrook de inksproeiers nog bedekt, trekt u de beschermstrook voorzichtig van de printcartridges. Raak de inksproeiers en de koperkleurige contactpunten niet aan.

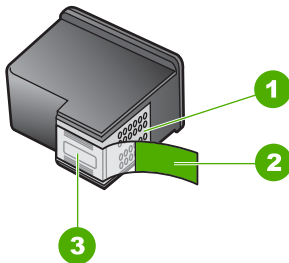

1	Koperkleurige contactpunten
2	Beschermende tape met roze lipje (moet worden verwijderd vóór de installatie)
3	Inksproeiers onder tape



Zie voor meer informatie:

["De printcartridges vervangen" op pagina 65](#)

### Inkt sproeit binnen in de HP All-in-One bij het afdrukken van een foto

**Oorzaak:** Bij de instellingen voor afdrukken zonder rand moet fotopapier in de invoerlade worden geplaatst. U gebruikt de verkeerde papiersoort.

**Oplossing:** Zorg ervoor dat u fotopapier hebt geplaatst voordat u gaat afdrucken zonder rand.

## Problemen met kopiëren oplossen

Raadpleeg dit gedeelte om de volgende kopieerproblemen op te lossen:

- [Er gebeurt niets wanneer ik probeer te kopiëren](#)
- [Delen van het origineel ontbreken of zijn afgesneden](#)
- [De afdruk verschijnt nu vergroot op de pagina.](#)
- [De afdruk is leeg](#)
- [Een kopie zonder rand vertoont witruimte langs de randen](#)

### Er gebeurt niets wanneer ik probeer te kopiëren

**Oorzaak:** De HP All-in-One is uitgeschakeld.

**Oplossing:** Controleer het lampje van de knop **Aan/uit** op de voorzijde van de HP All-in-One. Als dit niet brandt, is de HP All-in-One uitgeschakeld. Controleer of het netsnoer goed is aangesloten op de HP All-in-One en op een stopcontact. Druk op de knop **Aan/uit** om de HP All-in-One aan te zetten.

**Oorzaak:** Het origineel is niet goed op de glasplaat geplaatst.

**Oplossing:** Plaats het origineel met de bedrukte zijde naar beneden tegen de linkerbenedenhoek van de glasplaat.

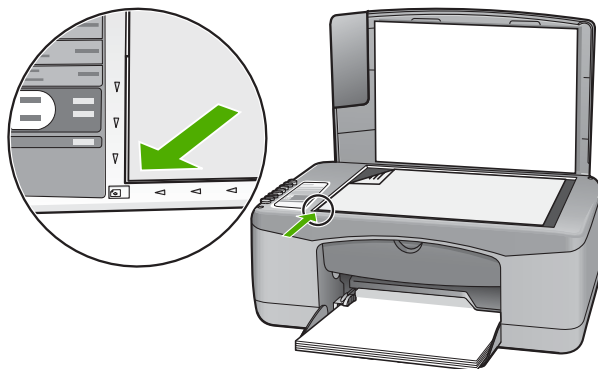

**Oorzaak:** De HP All-in-One is mogelijk bezig met kopiëren of afdrucken.

**Oplossing:** Controleer het **Aan/uit**-lampje. Als het knippert, is de HP All-in-One bezig.

**Oorzaak:** De HP All-in-One herkent de papiersoort niet.

**Oplossing:** Gebruik de HP All-in-One niet om te kopiëren op enveloppen of andere papiersoorten die de HP All-in-One niet ondersteunt.

**Oorzaak:** Het papier in de HP All-in-One is vastgelopen.

**Oplossing:** Verwijder de papierstoring.

Zie voor meer informatie:

["Papierstoringen verhelpen"](#) op pagina 83

### Delen van het origineel ontbreken of zijn afgesneden

**Oorzaak:** Het origineel is niet goed op de glasplaat geplaatst.

**Oplossing:** Plaats het origineel met de bedrukte zijde naar beneden tegen de linkerbenedenhoek van de glasplaat.

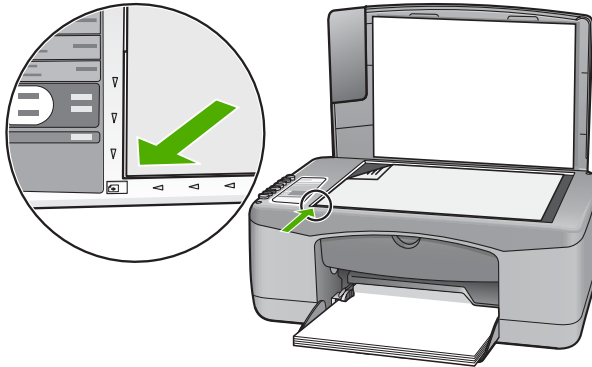

### De afdruk verschijnt nu vergroot op de pagina.

**Oorzaak:** De gekopieerde afbeelding bedekt geen hele pagina.

**Oplossing:** Zorg ervoor dat u de juiste Kopieerinstellingen hebt geselecteerd. Als het probleem aanhoudt, is er mogelijk vuil achtergebleven op de glasplaat of op de binnenzijde van het deksel. Dit kan ervoor zorgen dat de HP All-in-One slechts een deel van de afbeelding detecteert. Schakel de printer uit, haal het netsnoer los en maak de glasplaat en de binnenzijde van het deksel schoon met een zachte doek.

Zie voor meer informatie:

- ["De binnenkant van de klep reinigen"](#) op pagina 62
- ["De glasplaat reinigen"](#) op pagina 61

### De afdruk is leeg

**Oorzaak:** Het origineel is niet goed op de glasplaat geplaatst.

**Oplossing:** Plaats het origineel met de bedrukte zijde naar beneden tegen de linkerbenedenhoek van de glasplaat.

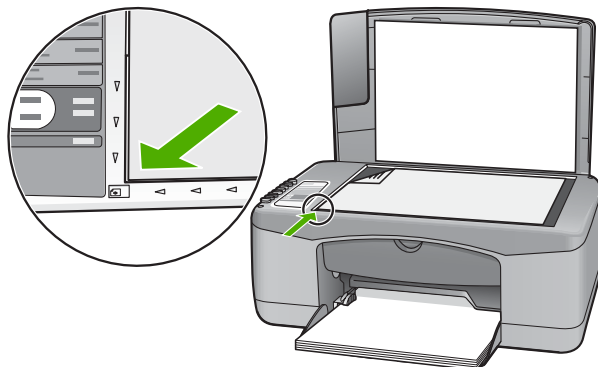

**Oorzaak:** De printcartridges moeten worden gereinigd of zijn mogelijk leeg.

**Oplossing:** Controleer de geschatte inktniveaus van de printcartridges. Als de printcartridges leeg of bijna leeg zijn, moet u deze mogelijk vervangen.

Als er nog inkt in de printcartridges zit, maar u toch problemen ondervindt, drukt u een zelftestrapport af om vast te stellen of er een probleem is met de printcartridges. Als het rapport een probleem aangeeft, reinigt u de printcartridges. Als dit het probleem niet oplost, moet u de printcartridges wellicht vervangen.

Zie "[Problemen met printcartridges oplossen](#)" op pagina 92 voor meer informatie over printcartridges.

### Een kopie zonder rand vertoont witruimte langs de randen

**Oorzaak:** U probeert een kopie zonder rand te maken van een zeer klein origineel.

**Oplossing:** Wanneer u een kopie zonder rand maakt van een zeer klein origineel, vergroot de HP All-in-One het origineel tot een maximaal percentage. Hierdoor kan witruimte langs de randen ontstaan. (Het maximumpercentage verschilt per model.)

De minimumomvang van het origineel is afhankelijk van het formaat van de kopie zonder rand die u probeert te maken. U kunt een pasfoto bijvoorbeeld niet vergroten om een kopie zonder rand in Letter-formaat te maken.

Als u van een zeer klein origineel een kopie zonder rand wilt maken, scant u het origineel naar de computer, vergroot u de afbeelding en drukt u de vergrote afbeelding vervolgens af als afbeelding zonder rand.

**Oorzaak:** U probeert een kopie zonder randen te maken zonder fotopapier te gebruiken.

**Oplossing:** Gebruik fotopapier voor het maken van kopieën zonder randen.

## Problemen met scannen oplossen

Raadpleeg dit gedeelte om de volgende scanproblemen op te lossen:

- [Het scannen wordt onderbroken](#)
- [Het scannen mislukt](#)
- [Het scannen mislukt omdat de computer over te weinig geheugen beschikt](#)
- [De gescande afbeelding is leeg](#)
- [De gescande afbeelding is niet goed bijgesneden](#)
- [De gescande afbeelding heeft onjuiste paginalay-out](#)
- [De tekstopmaak is onjuist](#)
- [De gescande afbeelding heeft stippellijnen in plaats van tekst](#)
- [Tekst is onjuist of weggevalen](#)

### Het scannen wordt onderbroken

**Oorzaak:** De computer heeft mogelijk weinig systeembronnen beschikbaar.

**Oplossing:** Zet de HP All-in-One uit en vervolgens weer aan. Schakel de computer uit en vervolgens weer in.

Als dit geen resultaat oplevert, probeert u met een lagere resolutie te scannen.

### Het scannen mislukt

**Oorzaak:** De computer is niet ingeschakeld.

**Oplossing:** Schakel de computer in.

**Oorzaak:** De computer is niet met een USB-kabel op de HP All-in-One aangesloten.

**Oplossing:** Sluit de computer aan op de HP All-in-One met een standaard USB-kabel.

Zie de installatiehandleiding voor meer informatie.

**Oorzaak:** De HP Photosmart-software is misschien niet geïnstalleerd.

**Oplossing:** Plaats de installatie-cd van de HP All-in-One en installeer de software.

Zie de installatiehandleiding voor meer informatie.

**Oorzaak:** De HP Photosmart-software is geïnstalleerd, maar het programma is niet geopend.

**Oplossing:** Open de software die u bij de HP All-in-One hebt geïnstalleerd en voer de scanbewerking opnieuw uit.

 **Opmerking** Klik met de rechtermuisknop op het pictogram **HP Digital Imaging Monitor** op de taakbalk om te zien of de software is gestart. Kies een apparaat in de lijst en klik vervolgens op **Status weergeven**.

### Het scannen mislukt omdat de computer over te weinig geheugen beschikt

**Oorzaak:** Er zijn te veel programma's actief op de computer.

**Oplossing:** Sluit alle toepassingen die niet worden gebruikt. Dit geldt ook voor de toepassingen die op de achtergrond draaien, zoals screensavers en antivirusprogramma's. Vergeet niet het antivirusprogramma weer te activeren nadat u het scannen hebt voltooid.

Als dit probleem zich regelmatig voordoet of als er problemen met het geheugen optreden bij het gebruik van andere toepassingen, kan het zijn dat u het geheugen van de computer moet uitbreiden. Raadpleeg de gebruikershandleiding bij de computer voor meer informatie.

### De gescande afbeelding is leeg

**Oorzaak:** Het origineel is niet goed op de glasplaat geplaatst.

**Oplossing:** Plaats het origineel met de bedrukte zijde naar beneden tegen de linkerbenedenhoek van de glasplaat.

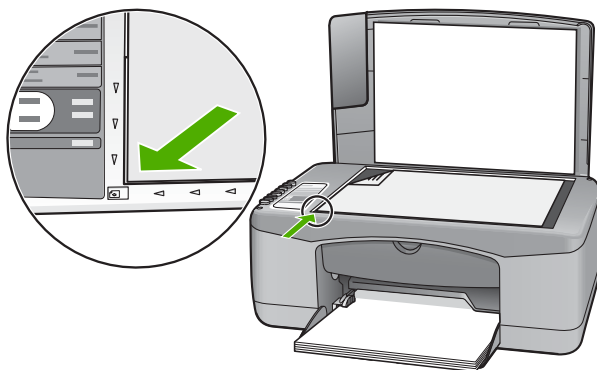

### De gescande afbeelding is niet goed bijgesneden

**Oorzaak:** De software is ingesteld om gescande afbeeldingen automatisch bij te snijden.

**Oplossing:** Met de functie Automatisch bijsnijden van de software wordt alles bijgesneden wat niet tot de hoofdafbeelding behoort. Dit komt niet altijd overeen met wat u wilt. Schakel in dat geval de functie voor automatisch bijsnijden van de software uit en snijd de gescande afbeelding dan met de hand bij, of helemaal niet.

### De gescande afbeelding heeft onjuiste paginalay-out

**Oorzaak:** De automatisch bijsnijdenfunctie in de software verandert de layout van de pagina.



**Oplossing:** Zet het automatisch bijsnijden af om de paginalayout te behouden.

---

### De tekstopmaak is onjuist

**Oorzaak:** De documentinstellingen voor de scan zijn onjuist.

**Oplossing:** Sommige toepassingen ondersteunen geen tekstopmaak met kaders. Omkaderde tekst is een van de instellingen voor het scannen van documenten. Complexe lay-outs, zoals nieuwsbrieven met meerdere kolommen, blijven hierbij gehandhaafd doordat de tekst in verschillende kaders (vakken) in de bestemmingstoepassing wordt geplaatst. Selecteer de correcte opmaak in de software zodat de layout en de opmaak van het gescande document blijven behouden.

---

### De gescande afbeelding heeft stippellijnen in plaats van tekst

**Oorzaak:** Als u het afbeeldingstype **Tekst** gebruikt om tekst te scannen die u wilt bewerken, herkent de scanner mogelijk geen gekleurde tekst. Bij het afbeeldingstype **Tekst** wordt de afbeelding in zwart-wit gescand op 300 x 300 dots per inch.

Als u een origineel wilt scannen met illustraties of tekeningen rond de tekst, is het mogelijk dat de tekst niet wordt herkend.

**Oplossing:** Maak een zwart-witkopie van het origineel en scan vervolgens de kopie.

---

### Tekst is onjuist of weggefallen

**Oorzaak:** De helderheid is niet goed ingesteld.

**Oplossing:** Pas de helderheid aan in de software en scan het origineel dan opnieuw.

---

**Oorzaak:** Mogelijk is vuil achtergebleven op de glasplaat of op de binnenzijde van het deksel. Dit veroorzaakt scans van een slechte kwaliteit.

**Oplossing:** Schakel de HP All-in-One uit, haal het netsnoer los en maak de glasplaat en de binnenzijde van het deksel schoon met een zachte doek.

Zie voor meer informatie:

- ["De binnenkant van de klep reinigen"](#) op pagina 62
  - ["De glasplaat reinigen"](#) op pagina 61
- 

**Oorzaak:** De scaninstellingen voor documenten zijn niet op de juiste OCR-taal (Optical Character Recognition) ingesteld. De **OCR-taal** bepaalt hoe de software de tekens in de originele afbeelding interpreteert. Als de **OCR-taal** niet overeenkomt met de taal van het origineel, is het mogelijk dat de gescande tekst onbegrijpelijk is.

**Oplossing:** Selecteer de correcte OCR-taal in de software.



**Opmerking** Als u HP Photosmart-software gebruikt, is de OCR-software (Optical Character Recognition) mogelijk niet op de computer geïnstalleerd. Als u de OCR-software wilt installeren, moet u de cd opnieuw in het cd-station plaatsen en **OCR** selecteren bij de **aangepaste** installatieopties.

Raadpleeg de documentatie bij Readiris of eventuele andere OCR-software die u gebruikt voor informatie over het instellen van de **OCR-taal**

## Fouten

Als er een fout optreedt in de HP All-in-One, kunnen de lampjes op het apparaat knipperen. Ook kan er een foutbericht op uw computerscherm verschijnen.

Dit gedeelte bevat de volgende onderwerpen:

- [Knipperende lichtjes](#)
- [Apparaatberichten](#)
- [Bestanden](#)
- [Gebruikersfouten](#)
- [Papier](#)
- [Voeding en verbindingen](#)
- [Printcartridges](#)

### Knipperende lichtjes

De lampjes op de HP All-in-One gaan in een bepaalde volgorde branden om u te waarschuwen als er een fout is opgetreden. Raadpleeg de volgende tabel voor het verhelpen van een specifieke fout op basis van de brandende of knipperende lampjes op de HP All-in-One.

Aan-lampje	Lampje Papier controleren	Lampje Printcartridge controleren	Papiers oortlampjes	Beschrijving	Oplossing
Uit	Uit	Uit	Beide uit	De HP All-in-One is uitgeschakeld.	Druk op de knop <b>Aan/uit</b> om de HP All-in-One in te schakelen.
Knippert	Uit	Uit	1 aan, 1 uit	De HP All-in-One verwerkt een taak, bijvoorbeeld afdrukken, scannen, kopiëren of uitlijnen.	Wacht tot de HP All-in-One klaar is.
Knippert sneller gedurende 3 seconden	Uit	Uit	1 aan, 1 uit	De HP All-in-One is bezig.	Wacht tot de HP All-in-One klaar is.

(vervolg)

Aan-lampje	Lampje Papier controleren	Lampje Printcartridge controleren	Papiers oortlampjes	Beschrijving	Oplossing
vervolgens Aan					
Knippert gedurende 20 seconden en vervolgens Aan.	Uit	Uit	1 aan, 1 uit	U hebt op <b>Scanner</b> gedrukt, maar de computer reageert niet.	Zorg ervoor dat de computer aan staat, de HP All-in-One-software geïnstalleerd is en de computer is aangesloten op de HP All-in-One met een USB-kabel.
Aan	Knippert	Uit	1 aan, 1 uit	Het papier in de HP All-in-One is op.	Plaats het papier en druk op Doorgaan, naast de lampjes Papier controleren en Printcartridge controleren op het bedieningspaneel.
				Het papier in de HP All-in-One is vastgelopen.	Los de papierstoring op en druk op Doorgaan, naast de lampjes Papier controleren en Printcartridge controleren op het bedieningspaneel.
				De instelling voor het papierformaat komt niet overeen met het papierformaat in de invoerlade.	Plaats ander papier of geef in de software een andere papiergrootte op.
Aan	Uit	Knippert	1 aan, 1 uit	Klep voor de printcartridges is geopend.	Sluit de klep.
				De printcartridge ontbreekt of is niet correct geplaatst.	Installeer de printcartridges of verwijder de printcartridges en installeer ze opnieuw.
				De tape is niet van de printcartridge verwijderd.	Verwijder de printcartridge, verwijder de tape en installeer de printcartridge opnieuw.
				De printcartridge is niet bedoeld voor	Het gebruik van de printcartridge wordt

(vervolg)

Aan-lampje	Lampje Papier controleren	Lampje Printcartridge controleren	Papiers oortlampjes	Beschrijving	Oplossing
				gebruik in deze HP All-in-One.	mogelijk niet ondersteund door de HP All-in-One. Raadpleeg het hoofdstuk Benodigheden bestellen in de gebruikershandleiding.
				De printcartridge kan defect zijn.	<ol style="list-style-type: none"> <li>1. Het zwarte printcartridge verwijderen.</li> <li>2. Sluit het vak met de printcartridge.</li> <li>3. Controleer het <b>Aan/uit</b>-lampje. <ul style="list-style-type: none"> <li>• Vervang het driekleuren-cartridge, als het <b>Aan/uit</b>-lampje knippert.</li> <li>• Als het <b>Aan/uit</b>-lampje ononderbroken brandt, vervangt u het zwarte printcartridge.</li> </ul> </li> </ol>
Aan	Knippert	Knippert	1 aan, 1 uit	De wagen met printcartridges is vastgelopen.	Open de toegangsklep van de wagen met printcartridges en controleer of de wagen niet is geblokkeerd.
Aan	Knippert	Knippert	Beide knipperen	Er bevindt zich geen overlay op het bedieningspaneel of de overlay is niet goed geplaatst.	<ol style="list-style-type: none"> <li>1. Schakel de HP All-in-One uit.</li> <li>2. Breng de overlay van het bedieningspaneel aan overeenkomstig de instructies in de installatiehandleiding.</li> <li>3. Schakel de HP All-in-One weer in.</li> </ol>

(vervolg)

Aan-lampje	Lampje Papier controleren	Lampje Printcartridge controleren	Papiersoortlampjes	Beschrijving	Oplossing
Knippert	Knippert	Knippert	Beide uit	Scannerdefect	Schakel de HP All-in-One uit en weer in. Neem contact op met HP-ondersteuning als het probleem zich blijft voordoen.
Knippert	Knippert	Knippert	Beide knipperen	Er is een fatale fout opgetreden op de HP All-in-One.	<ol style="list-style-type: none"><li>1. Schakel de HP All-in-One uit.</li><li>2. Koppel het netsnoer los.</li><li>3. Wacht ongeveer 10 seconden en sluit vervolgens het netsnoer weer aan.</li><li>4. Schakel de HP All-in-One weer in.</li></ol> Neem contact op met HP-ondersteuning als het probleem zich blijft voordoen.

## Apparaatberichten

Hieronder vindt u een lijst met foutberichten die worden weergegeven bij problemen met het apparaat:

- [Verkeerde firmwareversie](#)
- [Mechanismefout](#)
- [Geheugen is vol](#)
- [Scannerdefect](#)

### Verkeerde firmwareversie

**Oorzaak:** Het versienummer van de HP All-in-One-firmware komt niet overeen met het versienummer van de software.

**Oplossing:** Voor ondersteuning en informatie over de garantie kunt u naar de website van HP gaan op [www.hp.com/support](http://www.hp.com/support). Kies wanneer hierom wordt gevraagd uw land/regio en klik vervolgens op **Contact HP** (Neem contact op met HP-ondersteuning) als u contact wilt opnemen met de technische ondersteuning.

### Mechanismefout

**Oorzaak:** Het papier in de HP All-in-One is vastgelopen.

**Oplossing:** Verwijder de papierstoring.

Zie voor meer informatie:

["Papierstoringen verhelpen"](#) op pagina 83

**Oorzaak:** De wagen met de printcartridges is geblokkeerd.

**Oplossing:** Schakel de HP All-in-One uit, verwijder de objecten die de wagen met printcartridges blokkeren, inclusief eventueel verpakkingsmateriaal, en schakel de HP All-in-One weer in.

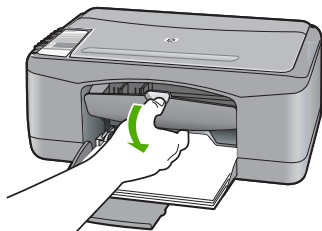

### Geheugen is vol

**Oorzaak:** Het document dat u kopieert is te groot voor het geheugen van de HP All-in-One.

**Oplossing:** Druk minder foto's tegelijk af.

### Scannerdefect

**Oorzaak:** De HP All-in-One is bezig of het scannen is door onbekende oorzaak onderbroken.

**Oplossing:** Schakel de HP All-in-One uit en weer in. Start de computer opnieuw op en probeer nogmaals te scannen.

Als het probleem zich blijft voordoen, sluit u het netsnoer rechtstreeks op een geaard stopcontact aan in plaats van op een overspanningsbeveiliging of een stekkerdoos. Neem contact op met HP-ondersteuning als het probleem zich blijft voordoen. Ga naar [www.hp.com/support](http://www.hp.com/support). Kies wanneer hierom wordt gevraagd uw land/regio en klik vervolgens op **Contact HP** (Neem contact op met HP-ondersteuning) als u contact wilt opnemen met de technische ondersteuning.

### Bestanden

Hieronder vindt u een lijst met foutberichten die worden weergegeven bij problemen met het bestand:

- [Fout tijdens lezen of schrijven van bestand](#)
- [Bestand niet gevonden](#)

- [Bestandsindeling niet ondersteund](#)
- [Ongeldige bestandsnaam](#)
- [Ondersteunde bestandstypen voor de HP All-in-One](#)

### Fout tijdens lezen of schrijven van bestand

**Oorzaak:** Il software HP All-in-One non riesce ad aprire o a salvare il file.

**Oplossing:** Controleer of u de juiste map en bestandsnaam hebt.

---

### Bestand niet gevonden

**Oorzaak:** Er is onvoldoende geheugen beschikbaar op uw computer om een afdrukvoorbeeldbestand te creëren.

**Oplossing:** Sluit enkele toepassingen en probeer de taak opnieuw uit te voeren.

---

### Bestandsindeling niet ondersteund

**Oorzaak:** De software van de HP All-in-One herkent en ondersteunt de bestandsindeling niet van de afbeelding die u wilt openen of opslaan. Als de bestandsextensie aangeeft dat het een ondersteund bestandstype betreft, is het bestand wellicht beschadigd.

**Oplossing:** Open het bestand in een andere toepassing en sla het op in een indeling die de software van de HP All-in-One herkent.

Zie voor meer informatie:

["Ondersteunde bestandstypen voor de HP All-in-One" op pagina 125](#)

---

### Ongeldige bestandsnaam

**Oorzaak:** De bestandsnaam die u hebt opgegeven, is ongeldig.

**Oplossing:** Controleer of de bestandsnaam geen ongeldige symbolen bevat.

---

### Ondersteunde bestandstypen voor de HP All-in-One

Wanneer u een gescande afbeelding opslaat, herkent de HP All-in-One-software de volgende bestandsformaten: BMP, DCX, FPX, GIF, JPG, PCD, PCX en TIF.

## Gebruikersfouten

Hieronder vindt u een lijst met veelvoorkomende gebruikersfouten:

- [Kan niet bijsnijden](#)
- [Niet verbonden](#)
- [Geen scanopties](#)
- [Onvoldoende schijfruimte.](#)

### Kan niet bijsnijden

**Oorzaak:** De computer heeft onvoldoende geheugen.

**Oplossing:** Sluit alle toepassingen die niet worden gebruikt. Dit geldt ook voor de toepassingen die op de achtergrond draaien, zoals screensavers en antivirusprogramma's. Vergeet niet het antivirusprogramma weer te activeren nadat u het scannen hebt voltooid.

Als dit probleem zich regelmatig voordoet of als er problemen met het geheugen optreden bij het gebruik van andere toepassingen, kan het zijn dat u het geheugen van de computer moet uitbreiden. Raadpleeg de gebruikershandleiding bij de computer voor meer informatie.

---

**Oorzaak:** Om te scannen hebt u minstens 50 MB beschikbare ruimte op de vaste schijf van de computer nodig.

**Oplossing:** Maak de prullenbak op het bureaublad leeg. Misschien moet u ook bestanden van de vaste schijf verwijderen. U kunt bijvoorbeeld tijdelijke bestanden verwijderen.

### Niet verbonden

**Oorzaak:** Verschillende situaties kunnen ertoe leiden dat dit foutbericht wordt weergegeven.

- De computer staat niet aan.
- De computer is niet aangesloten op de HP All-in-One.
- De software die bij de HP All-in-One is geleverd, is niet goed geïnstalleerd.
- De software die bij de HP All-in-One is geleverd, is geïnstalleerd maar niet actief.

**Oplossing:** Controleer of de computer is ingeschakeld en is aangesloten op de HP All-in-One. Controleer bovendien of de software die bij de HP All-in-One is meegeleverd, daadwerkelijk is geïnstalleerd.

Zie voor meer informatie:

["Communicatieproblemen via een USB-verbinding" op pagina 81](#)

### Geen scanopties

**Oorzaak:** De software die bij de HP All-in-One is geleverd, is niet geïnstalleerd of niet actief.

**Oplossing:** Zorg dat de software is geïnstalleerd en gestart. Raadpleeg voor meer informatie de installatiehandleiding die bij de HP All-in-One is geleverd.

### Onvoldoende schijfruimte.

**Oorzaak:** Er is onvoldoende ruimte beschikbaar om de taak uit te voeren.

**Oplossing:** Sluit enkele toepassingen en probeer de taak opnieuw uit te voeren.



## Papier

Hieronder vindt u een lijst met foutberichten die worden weergegeven bij problemen met het papier:

- [Kan geen papier invoeren vanuit de invoerlade](#)
- [Inkt is bezig te drogen](#)
- [Papier is op](#)
- [Papier zit vast, is verkeerd ingevoerd of blokkeert de wagen](#)
- [Papierconflict](#)
- [Verkeerde papierbreedte](#)

### Kan geen papier invoeren vanuit de invoerlade

**Oorzaak:** Er is onvoldoende papier in de invoerlade.

**Oplossing:** Als het papier in de HP All-in-One op is of als er slechts een paar vellen over zijn, dient u meer papier in de invoerlade te plaatsen. Als nog papier in de invoerlade zit, haalt u dat eruit en klopt u met de stapel papier op een vlakke ondergrond. Vervolgens plaatst u het papier weer in de invoerlade. Los de papierstoring op en druk op Doorgaan, naast de lampjes Papier controleren en Printcartridge controleren op het bedieningspaneel van de HP All-in-One.

### Inkt is bezig te drogen

**Oorzaak:** Transparanten en bepaalde andere media hebben een langere droogtijd nodig dan normaal.

**Oplossing:** Laat het vel in de uitvoerlade zitten zolang het bericht wordt weergegeven. Als u het bedrukte vel moet verwijderen voor dit bericht is verdwenen, houdt u het bedrukte vel voorzichtig aan de onderzijde of bij de randen vast en legt u het op een vlak oppervlak om te drogen.

### Papier is op

**Oorzaak:** Er is onvoldoende papier in de invoerlade.

**Oplossing:** Als het papier in de HP All-in-One op is of als er slechts een paar vellen over zijn, dient u meer papier in de invoerlade te plaatsen. Als nog papier in de invoerlade zit, haalt u dat eruit en klopt u met de stapel papier op een vlakke ondergrond. Vervolgens plaatst u het papier weer in de invoerlade. Los de papierstoring op en druk op Doorgaan, naast de lampjes Papier controleren en Printcartridge controleren op het bedieningspaneel van de HP All-in-One.

**Oorzaak:** De achterklep is van de HP All-in-One verwijderd.

**Oplossing:** Als u de achterklep hebt verwijderd om een papierstoring te verhelpen, plaatst u de klep terug.

Zie voor meer informatie:

["Papierstoringen verhelpen" op pagina 83](#)

### Papier zit vast, is verkeerd ingevoerd of blokkeert de wagen

**Oorzaak:** Het papier in de HP All-in-One is vastgelopen.

**Oplossing:** Verwijder de papierstoring.

Zie voor meer informatie:

["Papierstoringen verhelpen"](#) op pagina 83

---

**Oorzaak:** De wagen met de printcartridges is geblokkeerd.

**Oplossing:** Schakel de HP All-in-One uit, verwijder de objecten die de wagen met printcartridges blokkeren, inclusief eventueel verpakkingsmateriaal, en schakel de HP All-in-One weer in.

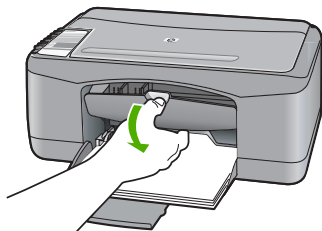

---

### Papierconflict

**Oorzaak:** De afdrukinstelling voor de afdruktaak komt niet overeen met de papiersoort of het papierformaat dat in de HP All-in-One is geladen.

**Oplossing:** Verander de afdrukinstelling of plaats het juiste papier in de invoerlade.

Zie voor meer informatie:

- ["De papiersoort voor afdrukken instellen"](#) op pagina 34
  - ["Papier voor afdrukken en kopiëren selecteren"](#) op pagina 20
- 

### Verkeerde papierbreedte

**Oorzaak:** De afdrukinstelling voor de afdruktaak komt niet overeen met de papiersoort of het papierformaat dat in de HP All-in-One is geladen.

**Oplossing:** Verander de afdrukinstelling of plaats het juiste papier in de invoerlade.

Zie voor meer informatie:

- ["De papiersoort voor afdrukken instellen"](#) op pagina 34
  - ["Papier voor afdrukken en kopiëren selecteren"](#) op pagina 20
-

## Voeding en verbindingen

Hieronder vindt u een lijst met foutberichten die worden weergegeven bij problemen met de voeding en de verbindingen:

- [HP All-in-One niet gevonden](#)
- [Communicatietest mislukt](#)
- [Verkeerd uitzetten](#)
- [Tweerichtingscommunicatie verbroken](#)

### HP All-in-One niet gevonden

**Oorzaak:** Deze fout is alleen van toepassing voor apparaten aangesloten via de USB-bus. De USB-kabel is niet op de juiste wijze bevestigd.

**Oplossing:** Als de HP All-in-One niet goed op de computer is aangesloten, kunnen zich communicatiefouten voordoen. Controleer of de USB-kabel goed is aangesloten op de HP All-in-One en de computer, zoals hieronder wordt aangegeven.

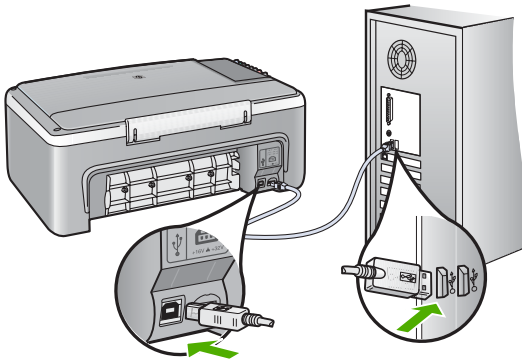

Zie voor meer informatie:

["Communicatieproblemen via een USB-verbinding" op pagina 81](#)

### Communicatietest mislukt

**Oorzaak:** De HP All-in-One is uitgeschakeld.

**Oplossing:** Controleer het lampje van de knop **Aan/uit** op de voorzijde van de HP All-in-One. Als dit niet brandt, is de HP All-in-One uitgeschakeld. Controleer of het netsnoer goed is aangesloten op de HP All-in-One en op een stopcontact. Druk op de knop **Aan/uit** om de HP All-in-One aan te zetten.

**Oorzaak:** De computer communiceert niet met de HP All-in-One.

**Oplossing:** Als de HP All-in-One niet goed op de computer is aangesloten, kunnen zich communicatiefouten voordoen. Controleer of de USB-kabel is aangesloten op de HP All-in-One en de computer, zoals hieronder wordt aangegeven.

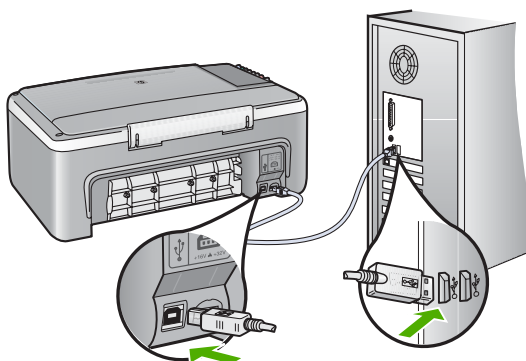

Zie voor meer informatie:

["Communicatieproblemen via een USB-verbinding"](#) op pagina 81

### Verkeerd uitzetten

**Oorzaak:** De vorige keer dat de HP All-in-One is gebruikt, is het apparaat verkeerd uitgeschakeld. Als de HP All-in-One is uitgeschakeld met een schakelaar op een stekkerdoos of met een wandschakelaar, kan het apparaat zijn beschadigd.

**Oplossing:** Druk op de knop **Aan/uit** op het bedieningspaneel van de HP All-in-One om het apparaat aan of uit te zetten.

### Tweerichtingscommunicatie verbroken

**Oorzaak:** De HP All-in-One is uitgeschakeld.

**Oplossing:** Controleer het lampje van de knop **Aan/uit** op de voorzijde van de HP All-in-One. Als dit niet brandt, is de HP All-in-One uitgeschakeld. Controleer of het netsnoer goed is aangesloten op de HP All-in-One en op een stopcontact. Druk op de knop **Aan/uit** om de HP All-in-One aan te zetten.

**Oorzaak:** De HP All-in-One is niet aangesloten op de computer.

**Oplossing:** Als de HP All-in-One niet goed op de computer is aangesloten, kunnen zich communicatiefouten voordoen. Controleer of de USB-kabel goed is aangesloten op de HP All-in-One en de computer, zoals hieronder wordt aangegeven.

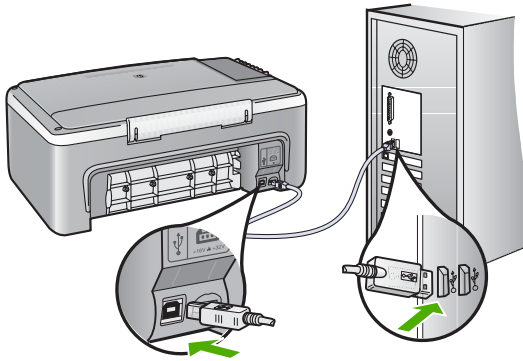

Zie voor meer informatie:

["Communicatieproblemen via een USB-verbinding"](#) op pagina 81

## Printcartridges

Hieronder vindt u een lijst met foutberichten die worden weergegeven bij problemen met printcartridges:

- [Printcartridge bijna leeg](#)
- [Uitlijning nodig of uitlijning is mislukt](#)
- [Printcartridge ontbreekt, is verkeerd geplaatst of is niet bedoeld voor dit apparaat](#)
- [Afdrukken in de modus Inktback-up](#)
- [Printcartridge is defect of niet correct geïnstalleerd](#)

### Printcartridge bijna leeg

**Oorzaak:** Een of beide printcartridges zijn mogelijk leeg.

**Oplossing:** Controleer de geschatte inktniveaus van de printcartridges. Als de printcartridges leeg of bijna leeg zijn, moet u deze mogelijk vervangen.

 **Opmerking** De HP All-in-One kan alleen het inktniveau detecteren van originele HP-inkt. De inktniveaus in printcartridges die opnieuw zijn gevuld of die in andere apparaten zijn gebruikt, worden mogelijk niet nauwkeurig geregistreerd.

Als er nog inkt in de printcartridges zit, maar u toch problemen ondervindt, drukt u een zelftestrapport af om vast te stellen of er een probleem is met de printcartridges. Als het rapport een probleem aangeeft, reinigt u de printcartridges. Als dit het probleem niet oplost, moet u de printcartridges wellicht vervangen.

 **Opmerking** Verwijder de oude printcartridge pas wanneer u een nieuwe hebt.

Zie "[Problemen met printcartridges oplossen](#)" op pagina 92 voor meer informatie over printcartridges.

### Uitlijning nodig of uitlijning is mislukt

**Oorzaak:** Er is verkeerd papier geplaatst in de invoerlade.

**Oplossing:** Als er gekleurd papier in de invoerlade zit tijdens het uitlijnen van de printcartridges, mislukt het uitlijnen. Plaats ongebruikt, gewoon wit A4- of Letter-papier in de invoerlade en probeer opnieuw uit te lijnen. Als het uitlijnen opnieuw mislukt, hebt u mogelijk een defecte sensor of printcartridge.

Voor ondersteuning en informatie over de garantie kunt u naar de website van HP gaan op [www.hp.com/support](http://www.hp.com/support). Kies wanneer hierom wordt gevraagd uw land/regio en klik vervolgens op **Contact HP** (Neem contact op met HP-ondersteuning) als u contact wilt opnemen met de technische ondersteuning.

**Oorzaak:** De beschermende tape zit nog op de printcartridges.

**Oplossing:** Kijk de printcartridges na. De beschermstrook is mogelijk verwijderd van de koperkleurige contactpunten, maar bedekt misschien de inktsproeiers. Als de beschermstrook de inktsproeiers nog bedekt, trekt u de beschermstrook voorzichtig van de printcartridges. Raak de inktsproeiers en de koperkleurige contactpunten niet aan.

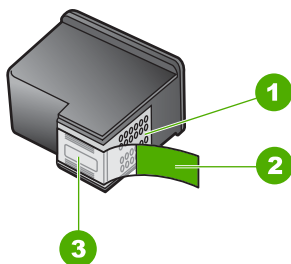

1	Koperkleurige contactpunten
2	Beschermende tape met roze lipje (moet worden verwijderd vóór de installatie)
3	Inktsproeiers onder tape



Verwijder de printcartridges en installeer deze opnieuw. Controleer of de printcartridges goed zijn geplaatst en zijn vastgeklit.

**Oorzaak:** De contactpunten van de printcartridge raken de contactpunten van de wagen niet.

**Oplossing:** Verwijder de printcartridges en installeer deze opnieuw. Controleer of de printcartridges goed zijn geplaatst en zijn vastgeklit.

**Oorzaak:** De printcartridgesensor is defect.

**Oplossing:** Voor ondersteuning en informatie over de garantie kunt u naar de website van HP gaan op [www.hp.com/support](http://www.hp.com/support). Kies wanneer hierom wordt gevraagd uw land/regio en klik vervolgens op **Contact HP** (Neem contact op met HP-ondersteuning) als u contact wilt opnemen met de technische ondersteuning.

**Oorzaak:** U hebt nieuwe printcartridges geïnstalleerd die mogelijk uitgelijnd moeten worden.

**Oplossing:** Voor de beste afdrukkwaliteit moet u de printcartridges eerst uitlijnen.

Als de uitlijningsfout niet is verholpen en u de melding niet kunt wissen, is de printcartridge mogelijk defect. Neem contact op met HP voor ondersteuning.

Voor ondersteuning en informatie over de garantie kunt u naar de website van HP gaan op [www.hp.com/support](http://www.hp.com/support). Kies wanneer hierom wordt gevraagd uw land/regio en klik vervolgens op **Contact HP** (Neem contact op met HP-ondersteuning) als u contact wilt opnemen met de technische ondersteuning.

Zie voor meer informatie:

["De printcartridges uitlijnen"](#) op pagina 73

### Printcartridge ontbreekt, is verkeerd geplaatst of is niet bedoeld voor dit apparaat

**Oorzaak:** De printcartridge ontbreekt.

**Oplossing:** Een of beide printcartridges ontbreken. Verwijder de printcartridges, installeer ze opnieuw en controleer of de ze goed zijn geplaatst en vastgeklit. Als het probleem hiermee niet is opgelost, reinigt u de contactpunten van de printcartridges.

 **Opmerking** Uw printer is wellicht voorzien van een driekleurenprintcartridge. Installeer voor betere resultaten behalve de driekleurenprintcartridge een zwarte printcartridge. U kunt weliswaar afdrukken zonder een zwarte printcartridge, maar dan werkt de printer langzamer en wijken de afgedrukte kleuren af van die welke u zou zien wanneer er een zwarte printcartridge en een driekleurenprintcartridge waren geïnstalleerd.

Sommige modellen van de HP All-in-One ondersteunen geen fotoprintcartridges.

Ga naar [www.hp.com](http://www.hp.com) om printcartridges te bestellen. Kies uw land/regio en klik vervolgens op **Kopen** of **Online winkelen**.

Zie "[Problemen met printcartridges oplossen](#)" op pagina 92 voor meer informatie over printcartridges.

**Oorzaak:** De beschermende tape zit nog op de printcartridges.

**Oplossing:** Kijk de printcartridges na. De beschermstrook is mogelijk verwijderd van de koperkleurige contactpunten, maar bedekt misschien de inksproeiers. Als de beschermstrook de inksproeiers nog bedekt, trekt u de beschermstrook voorzichtig van de printcartridges. Raak de inksproeiers en de koperkleurige contactpunten niet aan.

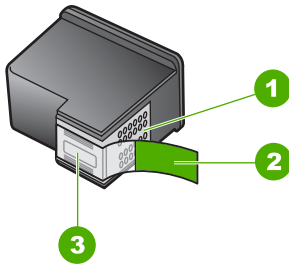

1	Koperkleurige contactpunten
2	Beschermende tape met roze lipje (moet worden verwijderd vóór de installatie)
3	Inksproeiers onder tape



**Oorzaak:** Een van de printcartridges of beide printcartridges zijn niet of verkeerd geplaatst.

**Oplossing:** Verwijder de printcartridges en installeer deze opnieuw. Controleer of de printcartridges goed zijn geplaatst en zijn vastgeklikt.

Als het probleem hiermee niet is opgelost, reinigt u de koperkleurige contactpunten van de printcartridges.

Zie "[Problemen met printcartridges oplossen](#)" op pagina 92 voor meer informatie over printcartridges.

**Oorzaak:** De printcartridge is defect of niet bestemd voor gebruik in dit apparaat.

**Oplossing:** Voor ondersteuning en informatie over de garantie kunt u naar de website van HP gaan op [www.hp.com/support](http://www.hp.com/support). Kies wanneer hierom wordt gevraagd uw land/regio en klik vervolgens op **Contact HP** (Neem contact op met HP-ondersteuning) als u contact wilt opnemen met de technische ondersteuning.



## Afdrukken in de modus Inktback-up

**Oorzaak:** Wanneer de HP All-in-One detecteert dat slechts een printcartridge is geïnstalleerd, wordt de modus Inktback-up geactiveerd. U kunt in deze modus met één printcartridge afdrukken, maar het afdrukken verloopt langzamer en de kwaliteit van de afdrukken is minder goed.

**Oplossing:** Als het bericht verschijnt dat in de modus Inktback-up wordt afgedrukt en er zijn twee printcartridges in de HP All-in-One geïnstalleerd, controleert u of de beschermende kunststof tape van elke printcartridge is verwijderd. Wanneer de contacten van een printcartridge worden bedekt door de kunststof tape, kan de printer de printcartridge niet detecteren.

## Printcartridge is defect of niet correct geïnstalleerd

**Oorzaak:** De printer kan niet afdrukken als de printcartridges defect zijn of niet correct zijn geïnstalleerd.

### Oplossing:

#### Het probleem verhelpen

1. Open de klep voor de printcartridges.
2. Voer een van de volgende handelingen uit:
  - Als een foutbericht wordt weergegeven op het scherm, verwijdt u de printcartridge die wordt genoemd in het foutbericht. Ga naar stap 3.
  - Als geen foutbericht wordt weergegeven, verwijdt u elke printcartridge en installeert u deze weer en sluit u de kap van de printer.  
Als het statuslichtje van de printcartridge niet knippert, is het probleem verholpen.  
Als het Printcartridge controleren-lampje knippert, gaat u naar stap 4.
3. Plaats de printcartridge weer terug en sluit de kap van de printer. Zie "[De printcartridges vervangen](#)" op pagina 65 voor meer informatie.  
Als het statuslichtje van de printcartridge niet knippert, is het probleem verholpen.  
Als het Printcartridge controleren-lampje knippert, gaat u naar stap 4.
4. Reinig de printcartridge handmatig. Zie "[De contactpunten van de printcartridge reinigen](#)" op pagina 75 voor meer informatie.
5. Plaats de printcartridge terug in de printer en sluit het vak van de printcartridge.  
Als het Printcartridge controleren-lampje nog steeds knippert, is de printcartridge defect en moet deze worden vervangen.



**Opmerking** Wanneer u geen vervangende printcartridge beschikbaar hebt, kunt u in de modus inktback-up met één printcartridge afdrukken. Zie "[Inktreserve-modus gebruiken](#)" op pagina 69 voor meer informatie.

6. Als het Printcartridge controleren-lampje na het vervangen van de printcartridge blijft knipperen, neemt u contact op met de technische ondersteuning van HP op [www.hp.com/support](http://www.hp.com/support).



# 13 Garantie en ondersteuning van HP

Hewlett-Packard biedt ondersteuning via het Internet en per telefoon voor de HP All-in-One. Dit gedeelte bevat de volgende onderwerpen:

- [Garantie](#)
- [Wat te doen bij problemen](#)
- [Voordat u de klantenondersteuning van HP belt](#)
- [Telefonische ondersteuning van HP](#)
- [Extra garantie-opties](#)
- [Neem contact op met de afdeling Customer Support van HP Korea](#)
- [De HP All-in-One gereedmaken voor verzending](#)
- [De HP All-in-One verpakken](#)

## Garantie

Raadpleeg de documentatie van de HP All-in-One voor meer informatie over de garantie.

## Wat te doen bij problemen

**Voer de volgende stappen uit als er sprake is van een probleem:**

1. Controleer of de documentatie die bij de HP All-in-One is geleverd een oplossing bevat.
2. Ga naar de website voor online ondersteuning van HP op [www.hp.com/support](http://www.hp.com/support). Online ondersteuning van HP is beschikbaar voor alle klanten van HP. Het is de betrouwbaarste bron van actuele informatie over het apparaat en deskundige hulp, en biedt de volgende voordelen:
  - Snelle toegang tot gekwalificeerde online ondersteuningstechnici
  - Software- en stuurprogramma-updates voor de HP All-in-One
  - Waardevolle HP All-in-One- en probleemoplossingsinformatie voor gangbare problemen
  - Proactieve apparaatupdates, ondersteuningswaarschuwingen en HP-nieuwsbrieven die beschikbaar zijn wanneer u HP All-in-One registreert
3. Bel HP Ondersteuning. De ondersteuningsopties en de beschikbaarheid verschillen per apparaat, land/regio en taal.

## Voordat u de klantenondersteuning van HP belt

Het kan zijn dat bij de HP All-in-One software van andere bedrijven wordt geleverd. Als u met een van deze programma's problemen ondervindt, kunt u voor de beste technische ondersteuning het beste contact opnemen met de ondersteuningsdienst van het bedrijf in kwestie.

**Wilt u contact opnemen met de klantenondersteuning van HP, doe dan eerst het volgende voordat u belt:**

1. Controleer het volgende:
  - a. Wordt de HP All-in-One van stroom voorzien en is deze ingeschakeld?
  - b. Zijn de juiste printcartridges correct geïnstalleerd?
  - c. Is het aanbevolen papier op de juiste wijze in de invoerlade geladen?
2. De HP All-in-One opnieuw instellen:
  - a. Schakel de HP All-in-One uit door op de knop **Aan/uit** te drukken.
  - b. Maak het netsnoer aan de achterkant van de HP All-in-One los.
  - c. Sluit het netsnoer opnieuw op de HP All-in-One aan.
  - d. Schakel de HP All-in-One in door op de knop **Aan/uit** te drukken.
3. Voor ondersteuning en informatie over de garantie kunt u naar de website van HP gaan op [www.hp.com/support](http://www.hp.com/support). Kies wanneer hierom wordt gevraagd uw land/regio en klik vervolgens op **Contact HP** (Neem contact op met HP-ondersteuning) als u contact wilt opnemen met de technische ondersteuning.  
 Zoek op de HP website naar nieuwe informatie of tips voor het oplossen van problemen met de HP All-in-One .
4. Als de problemen hiermee niet zijn opgelost en u een technicus wilt spreken van de HP-klantenondersteuning, doet u het volgende:
  - a. Zorg ervoor dat u de specifieke naam weet van de HP All-in-One, zoals deze op het bedieningspaneel wordt vermeld.
  - b. Druk een zelftestrapport af.
  - c. Maak een kleurenkopie die als voorbeeld kan dienen.
  - d. Zorg dat u het probleem gedetailleerd kunt beschrijven.
  - e. Zorg ervoor uw serienummer bij de hand te hebben.  
 U vindt het serienummer op een zelfklever aan de achterzijde van de HP All-in-One. Het serienummer is de 10-cijferige code in de linkerbovenhoek van de sticker.
5. Bel HP-ondersteuning. Zorg ervoor dat u in de buurt van de HP All-in-One bent wanneer u belt.

#### Verwante onderwerpen

- ["Een zelftestrapport afdrukken"](#) op pagina 62
- ["Telefonisch contact opnemen"](#) op pagina 139

## Telefonische ondersteuning van HP

Raadpleeg de documentatie bij het apparaat voor een lijst met telefoonnummer voor ondersteuning. Dit gedeelte bevat de volgende onderwerpen:

- [Periode voor telefonische ondersteuning](#)
- [Telefonisch contact opnemen](#)
- [Na de periode van telefonische ondersteuning](#)

### Periode voor telefonische ondersteuning

Gedurende één jaar kunt u gratis een beroep doen op telefonische ondersteuning in Noord-Amerika, Azië en Oceanië, en Latijns-Amerika (met inbegrip van Mexico). Ga naar [www.hp.com/support](http://www.hp.com/support) voor informatie over de lengte van de periode van gratis telefonische ondersteuning in Oost-Europa, het Midden-Oosten en Afrika. De standaardtelefoonkosten zijn van toepassing.

## Telefonisch contact opnemen

Bel HP ondersteuning terwijl u bij de computer en HP All-in-One zit. Houd de volgende gegevens bij de hand:

- Modelnummer van de printer (bevindt zich op het label aan de voorzijde van de HP All-in-One)
- Het serienummer van de printer (bevindt zich op het label aan de onderkant van de HP All-in-One)
- Berichten die verschijnen wanneer het probleem zich voordoet
- Antwoorden op de volgende vragen:
  - Doet dit probleem zich vaker voor?
  - Kunt u het probleem reproduceren?
  - Hebt u nieuwe hardware of software aan de computer toegevoegd kort voordat dit probleem zich begon voor te doen?
  - Heeft er zich iets anders bijzonders voorgedaan voor deze toestand (een onweer, werd HP All-in-One verplaatst, enz.)?

## Na de periode van telefonische ondersteuning

Na afloop van de periode waarin u een beroep kunt doen op telefonische ondersteuning, kunt u tegen vergoeding voor hulp terecht bij HP. Help is mogelijk ook beschikbaar via de website voor online ondersteuning van HP: [www.hp.com/support](http://www.hp.com/support). Neem contact op met uw HP leverancier of bel het telefoonnummer voor ondersteuning in uw land/regio voor meer informatie over de beschikbare ondersteuningsopties.

## Extra garantie-opties

U kunt tegen vergoeding uw garantie voor de HP All-in-One verlengen. Ga naar [www.hp.com/support](http://www.hp.com/support), selecteer uw land of regio en uw taal en zoek vervolgens in het gedeelte over services en garantie naar meer informatie over verlenging van de garantie.

## Neem contact op met de afdeling Customer Support van HP Korea

### HP 한국 고객 지원 문의

- \*고객 지원 센터 대표 전화  
1588-3003
- \*제품가격 및 구입처 정보 문의 전화  
080-703-0700
- \*전화 상담 가능 시간 :  
평 일 09:00~18:00  
토요일 09:00~13:00  
(일요일,공휴일 제외)

## De HP All-in-One gereedmaken voor verzending

Zorg dat u de volgende items verwijdert en bewaart voor u het apparaat retourneert, indien u wordt gevraagd de HP All-in-One voor onderhoud op te sturen op advies van de klantenondersteuning van HP of de winkel waar u het apparaat hebt gekocht:

- De printcartridges
- Netsnoer, USB-kabel en eventuele andere kabels die op de HP All-in-One zijn aangesloten
- Eventueel papier in de invoerlade
- Eventuele originelen in de HP All-in-One.

**Printcartridges verwijderen voor verzending**

1. Schakel de HP All-in-One in en wacht totdat de wagen met printcartridges stilstaat. Als de HP All-in-One niet wordt ingeschakeld, slaat u deze stap over en gaat u door met stap 2.
2. Open het vak voor de printcartridge.
3. Verwijder de printcartridges uit de sleuven.



---

**Opmerking** Als de HP All-in-One niet wordt ingeschakeld, kunt u het netsnoer uit het stopcontact halen en vervolgens de wagen met printcartridges handmatig naar het midden schuiven om de printcartridges te verwijderen.

---

4. Plaats de printcartridges in een luchtdichte plastic container om uitdroging te voorkomen en berg deze op. Retourneer de cartridges niet samen met de HP All-in-One, tenzij de HP-klantondersteuning u daarom vraagt.
5. Sluit de klep voor de printcartridges en wacht enkele minuten tot de wagen zich weer in de normale positie bevindt (aan de linkerzijde).



---

**Opmerking** Controleer of de scanner inactief is en zich weer in de vaste positie bevindt voordat u de HP All-in-One uitschakelt.

---

6. Druk op de knop **Aan/uit** om de HP All-in-One uit te zetten.

**De HP All-in-One verpakken**

Voltooi de volgende stappen als u de printcartridges hebt verwijderd, de HP All-in-One hebt uitgeschakeld en de stekker uit het stopcontact hebt getrokken.

## Zo verpakt u de HP All-in-One

1. De HP All-in-One verpakken indien mogelijk in het oorspronkelijke verpakkingsmateriaal of in het verpakkingsmateriaal waarin het vervangend apparaat is verpakt.

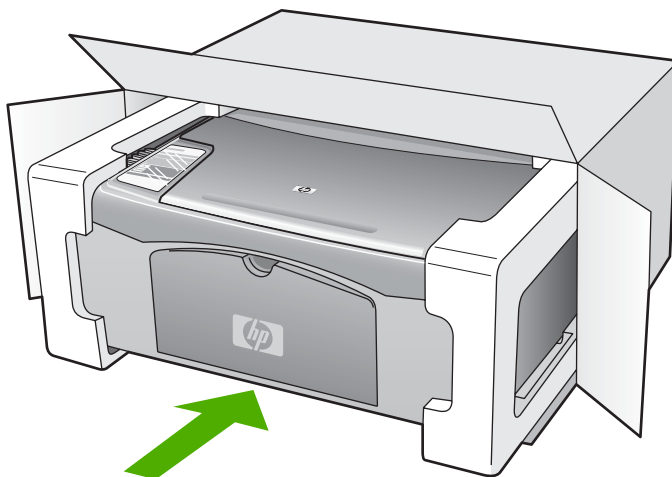

Als u het oorspronkelijke verpakkingsmateriaal niet meer hebt, gebruikt u ander geschikt verpakkingsmateriaal. Beschadiging tijdens verzending die ontstaat door onjuiste verpakking of onjuist transport, valt niet onder de garantiebepalingen.

2. Plaats het etiket voor retourverzending op de buitenkant van de doos.
3. De doos dient het volgende te bevatten:
  - Een volledige probleembeschrijving voor het servicepersoneel (voorbeelden van problemen met afdrukkwaliteit zijn handig);
  - Uw naam, adres en een telefoonnummer waar u overdag bereikbaar bent en een kopie van de aankoopbon of een ander aankoopbewijs om de garantieperiode te bepalen;
  - Uw naam, adres en een telefoonnummer waar u overdag bereikbaar bent.





# 14 Technische informatie

Dit hoofdstuk bevat de technische specificaties en internationale overheidsvoorschriften voor de HP All-in-One.

Voor bijkomende specificaties, gelieve de afgedrukte Basishandleiding te gebruiken.

Dit gedeelte bevat de volgende onderwerpen:

- [Specificaties](#)
- [Programma voor milieubeheer](#)
- [Overheidsvoorschriften](#)

## Specificaties

In dit gedeelte worden de technische specificaties voor de HP All-in-One beschreven. Voor bijkomende specificaties, gelieve de afgedrukte Basishandleiding te gebruiken.

### Systeemvereisten

De systeemvereisten voor de software worden vermeld in het Leesmij-bestand.

Voor meer informatie over toekomstige releases van het besturingssysteem verwijzen we naar de online ondersteunende website van HP op [www.hp.com/support](http://www.hp.com/support).

### Papierspecificaties

Soort	Gewicht papier	Papierlade*	Uitvoerlade*
Gewoon papier	75 tot 90 g/m <sup>2</sup>	100 (papier van 75 g/m <sup>2</sup> )	50 (papier van 75 g/m <sup>2</sup> )
Legal-papier	75 tot 90 g/m <sup>2</sup>	100 (papier van 75 g/m <sup>2</sup> )	50 (papier van 75 g/m <sup>2</sup> )
Kaarten	Index van maximaal 200 g/m <sup>2</sup>	20	10
Enveloppen	75 tot 90 g/m <sup>2</sup>	10	10
Transparanten	N.v.t.	20	15 of minder
Etiketten	N.v.t.	20	10
Fotopapier van 10 x 15 cm	236 g/m <sup>2</sup>	20	15
Fotopapier van 216 x 279 mm	N.v.t.	20	10

\* Maximale capaciteit.

\* De capaciteit van de uitvoerlade is afhankelijk van de papiersoort en de hoeveelheid inkt die u gebruikt. Wij adviseren u de uitvoerlade regelmatig leeg te maken.



**Opmerking** Zie de printersoftware voor een volledige lijst van de ondersteunde afdrukmaterialen en hun afmetingen.

### Kopieerspecificaties

- Digitale beeldverwerking
- Maakt één kopie van het origineel
- De kopieersnelheid is afhankelijk van de complexiteit en het model van het document.

- De maximale kopievergroting gaat van 200 tot 400 % (afhankelijk van het model)
- De maximale kopieverkleining gaat van 25 tot 50 % (afhankelijk van het model)

#### Scanspecificaties

- Afbeeldingseditor inbegrepen
- Geïntegreerde tekstherkenningssoftware converteert gescande tekst automatisch naar bewerkbare tekst (indien geïnstalleerd)
- Software TWAIN-interface
- Resolutie: tot 1200 x 2400 ppi optisch (afhankelijk van model); 19.200 geoptimaliseerde ppi (software)  
Voor meer informatie over de ppi-resolutie, zie de scannersoftware.
- Kleur: 48-bits kleur, 8-bits grijsschaal (256 grijstinten)
- Maximaal scanformaat van glas: 21,6 x 29,7 cm

#### Afdrukresolutie

Zie de printersoftware voor meer informatie over de printerresolutie. Zie "[De afdrukresolutie weergeven](#)" op pagina 34 voor meer informatie.

#### Opbrengst van printcartridges

Bezoek [www.hp.com/pageyield](http://www.hp.com/pageyield) voor meer informatie over de gewenste printcartridgeopbrengst.

#### Geluidsinformatie

Als u toegang hebt tot internet, kunt u akoestische informatie krijgen via de HP-website. Bezoek: [www.hp.com/support](http://www.hp.com/support).

## Programma voor milieubeheer

Hewlett-Packard streeft ernaar om producten van hoge kwaliteit te leveren die op milieuvriendelijke wijze zijn geproduceerd. Dit product is ontworpen met het oog op recycling. Het aantal materialen is tot een minimum beperkt, zonder dat dit ten koste gaat van de functionaliteit en de betrouwbaarheid. De verschillende materialen zijn ontworpen om eenvoudig te kunnen worden gescheiden. Bepalingen en andere aansluitingen zijn eenvoudig te vinden, te bereiken en te verwijderen met normale gereedschappen. Belangrijke onderdelen zijn zo ontworpen dat deze eenvoudig zijn te bereiken waardoor demontage en reparatie efficiënter worden.

Raadpleeg de HP-website over de betrokkenheid van HP bij het milieu op:

[www.hp.com/hpinfo/globalcitizenship/environment/index.html](http://www.hp.com/hpinfo/globalcitizenship/environment/index.html)

Dit gedeelte bevat de volgende onderwerpen:

- [Papiergebruik](#)
- [Plastics](#)
- [Veiligheidsinformatiebladen](#)
- [Kringloopprogramma](#)
- [Recyclingprogramma van HP inkjet-onderdelen](#)
- [Energieverbruik](#)
- [Hoe huishoudens in de Europese Unie afgedankte apparatuur als afval dienen aan te bieden](#)

#### Papiergebruik

Dit product is geschikt voor het gebruik van kringlooppapier dat voldoet aan DIN-norm 19309 en EN 12281:2002.

#### Plastics

Onderdelen van kunststof die zwaarder zijn dan 25 gram zijn volgens de internationaal geldende normen gemerkt. Deze onderdelen kunnen hierdoor eenvoudig worden herkend en aan het einde van de levensduur van het product worden gerecycled.

## Veiligheidsinformatiebladen

Material Safety Data Sheets (MSDS, veiligheidsbladen) kunt u verkrijgen via de website van HP:  
[www.hp.com/go/msds](http://www.hp.com/go/msds)

## Kringloopprogramma

HP biedt in veel landen en regio's een toenemend aantal productrecyclingprogramma's. Daarnaast werkt HP samen met een aantal van de grootste centra voor het recyclen van elektronische onderdelen ter wereld. HP bespaart op het verbruik van kostbare hulpbronnen door een aantal van zijn populairste producten opnieuw te verkopen. Ga voor informatie over het recyclen van HP producten naar de volgende website:

[www.hp.com/hpinfo/globalcitizenship/environment/recycle/](http://www.hp.com/hpinfo/globalcitizenship/environment/recycle/)

## Recyclingprogramma van HP inkjet-onderdelen

HP streeft ernaar om het milieu te beschermen. Het recyclingprogramma van HP Inkjet-onderdelen is in veel landen/regio's beschikbaar. Het programma biedt u de mogelijkheid gebruikte printcartridges gratis te recyclen. Ga voor meer informatie naar de volgende website:

[www.hp.com/hpinfo/globalcitizenship/environment/recycle/](http://www.hp.com/hpinfo/globalcitizenship/environment/recycle/)

## Energieverbruik

Dit product werd ontworpen om het stroomverbruik te verminderen en voor een duurzaam gebruik van natuurlijke bronnen zonder afbreuk te doen aan de prestaties van het product. Het werd ontworpen om het totale energieverbruik tijdens het gebruik en in wachtstand te verminderen. Specifieke informatie over het stroomverbruik kunt u terugvinden in de productspecificaties.

# Hoe huishoudens in de Europese Unie afgedankte apparatuur als afval dienen aan te bieden



English	<p><b>Disposal of Waste Equipment by Users in Private Households in the European Union</b></p> <p>This symbol on the product or on its packaging indicates that this product must not be disposed of with your other household waste. Instead, it is your responsibility to dispose of your waste equipment by handing it over to a designated collection point for the recycling of waste electrical and electronic equipment. The separate collection and recycling of your waste equipment at the time of disposal will help to conserve natural resources and ensure that it is recycled in a manner that protects human health and the environment. For more information about where you can drop off your waste equipment for recycling, please contact your local city office, your household waste disposal service or the shop where you purchased the product.</p>
Français	<p><b>Évacuation des équipements usagés par les utilisateurs dans les foyers privés au sein de l'Union européenne</b></p> <p>La présence de ce symbole sur le produit ou sur son emballage indique que vous ne pouvez pas vous débarrasser de ce produit de la même façon que vos déchets courants. Au contraire, vous êtes responsable de l'évacuation de vos équipements usagés et, à cet effet, vous êtes tenu de les remettre à un point de collecte agréé pour le recyclage des équipements électriques et électroniques usagés. Le tri, l'évacuation et le recyclage séparés de vos équipements usagés permettent de préserver les ressources naturelles et de s'assurer que ces équipements sont recyclés dans le respect de la santé humaine et de l'environnement. Pour plus d'informations sur les lieux de collecte des équipements usagés, veuillez contacter votre mairie, votre service de traitement des déchets ménagers ou le magasin où vous avez acheté le produit.</p>
Deutsch	<p><b>Entsorgung von Elektrogeräten durch Benutzer in privaten Haushalten in der EU</b></p> <p>Dieses Symbol auf dem Produkt oder dessen Verpackung gibt an, dass das Produkt nicht zusammen mit dem Restmüll entsorgt werden darf. Es obliegt daher Ihrer Verantwortung, das Gerät an einer entsprechenden Stelle für die Entsorgung oder Wiederverwertung von Elektrogeräten aller Art abzugeben (z.B. ein Wertstoffhof). Die separate Sammlung und das Recyceln Ihrer alten Elektrogeräte zum Zeitpunkt ihrer Entsorgung trägt zum Schutz der Umwelt bei und gewährleistet, dass sie auf eine Art und Weise recycelt werden, die keine Gefährdung für die Gesundheit des Menschen und der Umwelt darstellt. Weitere Informationen darüber, wo Sie alte Elektrogeräte zum Recyceln abgeben können, erhalten Sie bei den örtlichen Behörden, Wertstoffhöfen oder dort, wo Sie das Gerät erworben haben.</p>
Italiano	<p><b>Smaltimento di apparecchiature da rottamare da parte di privati nell'Unione Europea</b></p> <p>Questo simbolo che appare sul prodotto o sulla confezione indica che il prodotto non deve essere smaltito assieme agli altri rifiuti domestici. Gli utenti devono provvedere allo smaltimento delle apparecchiature da rottamare portandole al luogo di raccolta indicato per il riciclaggio delle apparecchiature elettriche ed elettroniche. La raccolta e il riciclaggio separati delle apparecchiature da rottamare in fase di smaltimento favoriscono la conservazione delle risorse naturali e garantiscono che tali apparecchiature vengano rotamate nel rispetto dell'ambiente e della tutela della salute. Per ulteriori informazioni sui punti di raccolta delle apparecchiature da rottamare, contattare il proprio comune di residenza, il servizio di smaltimento dei rifiuti locale o il negozio presso il quale è stato acquistato il prodotto.</p>
Español	<p><b>Eliminación de residuos de aparatos eléctricos y electrónicos por parte de usuarios domésticos en la Unión Europea</b></p> <p>Este símbolo en el producto o en el embalaje indica que no se puede deshechar el producto junto con los residuos domésticos. Por el contrario, si debe eliminar este tipo de residuo, es responsabilidad del usuario entregarlo en un punto de recogida designado de reciclado de aparatos electrónicos y eléctricos. El reciclaje y la recogida por separado de estos residuos en el momento de la eliminación ayudará a preservar recursos naturales y a garantizar que el reciclaje proteja la salud y el medio ambiente. Si desea información adicional sobre los lugares donde dejar estos residuos para su reciclado, póngase en contacto con las autoridades locales de su ciudad, con el servicio de gestión de residuos domésticos o con la tienda donde adquirió el producto.</p>
Česky	<p><b>Likvidace vyloučeného zařízení užívateli v domácnosti v zemích EU</b></p> <p>Tato značka na produktu nebo na jeho obalu označuje, že tento produkt nesmí být likvidován prostým vyhozením do běžného domovního odpadu. Odpovědné za to, že vyloučená zařízení bude předána k likvidaci do stávajících sběrných míst určených k recyklaci vyloučených elektrických a elektronických zařízení. Likvidace vyloučeného zařízení samostatným sběrem a recyklací napomáhá zachování přírodních zdrojů a zajišťuje, že recyklace proběhne způsobem chránícím člověka zdraví a životní prostředí. Další informace o tom, kam můžete vyloučená zařízení předat k recyklaci, můžete získat od úřadů místní samosprávy, od společnosti provádějící svoz k likvidaci domovního odpadu nebo v obchodě, kde jste produkt zakoupili.</p>
Dansk	<p><b>Bortskaffelse af affaldsudstyr for brugere i private husholdninger i EU</b></p> <p>Dette symbol på produktet eller på dets emballage indikerer, at produktet ikke må bortskaffes sammen med andet husholdningsaffald. I stedet er det dit ansvar at bortskaffe affaldsudstyret ved at aflevere det på det rigtige bergegnede indsamlingssted med henblik på genbrug af elektrisk og elektronisk affaldsudstyr. Den separate indsamling og genbrug af dit affaldsudstyr vil hjælpe med at bevare naturlige ressourcer og sikre, at genbruget finder sted på en måde, der beskytter menneskers helbred samt miljøet. Hvis du vil vide mere om, hvor du kan aflevere dit affaldsudstyr til genbrug, kan du kontakte kommunen, det lokale renovationsvæsen eller den forretning, hvor du købte produktet.</p>
Nederlands	<p><b>Afvoer van afgedankte apparatuur door gebruikers in particuliere huishoudens in de Europese Unie</b></p> <p>Dit symbool op het product of de verpakking geeft aan dat dit product niet mag worden afgevoerd met het huishoudelijk afval. Het is uw verantwoordelijkheid uw afgedankte apparatuur af te leveren op een aangewezen inzamelpunt voor de verwerking van afgedankte elektrische en elektronische apparatuur. De gescheiden inzameling en verwerking van uw afgedankte apparatuur draagt bij tot het sparen van natuurlijke bronnen en tot het hergebruik van materiaal op een wijze die de volksgezondheid en het milieu beschermt. Voor meer informatie over waar u uw afgedankte apparatuur kunt inleveren voor recycling kunt u contact opnemen met het gemeentehuis in uw woonplaats, de reinigingsdienst of de winkel waar u het product hebt aangekocht.</p>
Eesti	<p><b>Eramajapidamistes kasutatud kõrvaldatava seadmete käitmine Euroopa Liidus</b></p> <p>Kui tootel või toote pakendil on see sümbol, ei tohi seda tootele visata olemääramata hulka. Teie kohus on iga tarbekaasa muutuud seade sellele ettenähtud elektri- ja elektroonikaseadmete utiliseerimiskohale. Utiliseeritava seadmete eraldi kogumine ja käitmine aitab säästa loodusvarasid ning lagada, et käitmine toimub inimeste tervisele ja keskkonnale ohutult. Lisateavet selle kohta, kuhu saate utiliseeritava seadme käitlemiseks viia, saate küsida kohalikul omavalitsusel, olmejäätmete utiliseerimispunktil või kaupluses, kust te seadme ostsite.</p>
Suomi	<p><b>Hävitettävien laitteiden käsittely kotitalouksissa Euroopan unionin alueella</b></p> <p>Tämä tuotteen tai sen pakkaussäkin oleva merkintä osoittaa, että tuotetta ei saa hävittää talousjätteenä mukana. Käyttäjän velvollisuus on huolehtia siitä, että hävitettävä laite toimitetaan sähkö- ja elektronikkalaiteromun keräyspisteeseen. Hävitettävien laitteiden erillinen keräys ja kierrätys säästää luonnonvaroja. Näin toimimalla varmistetaan myös, että kierrätys tapahtuu tavalla, joka suojaa ihmisten terveyttä ja ympäristöä. Saat tarvittaessa lisätietoja jätteen kierrätyspaikoista paikallisilta viranomaisilta, jätteenhoitilta tai tuotteen jällemyyjältä.</p>
Ελληνικά	<p><b>Απορρίψη χρηστών συσκευών στην Ευρωπαϊκή Ένωση</b></p> <p>Το σύμβολο στον εξεζητημένο ή στη συσκευασία του υποδεικνύει ότι το προϊόν αυτό δεν πρέπει να πεταχτεί μαζί με άλλα οικιακά απορρίμματα. Αντίθετα, ευθύνει σας είναι να απορρίψετε τις άχρηστες συσκευές σε μια καθορισμένη μονάδα συλλογής απορριμμάτων για την ανακύκλιση χρηστών ηλεκτρικού και ηλεκτρονικού εξοπλισμού. Η χωριστή συλλογή και ανακύκλιση των χρηστών συσκευών στις μονάδες αυτής της διατήρησης των φυσικών πόρων και στη διασφάλιση ότι θα ανακυκλωθούν με τέτοιο τρόπο, ώστε να προστατευτεί το περιβάλλον και να εξασφαλιστεί η υγιεινότητα. Για περισσότερες πληροφορίες σχετικά με το πού μπορείτε να απορρίψετε τις άχρηστες συσκευές για ανακύκλιση, επικοινωνήστε με τις κατά τόπους αρμόδιες αρχές ή με το κατάστημα από το οποίο αγοράσατε το προϊόν.</p>
Magyar	<p><b>A hulladékok nyakozatése a magánháztartásokban az Európai Unióban</b></p> <p>Ez a szimbólum, amely a termék vagy annak csomagolásán van feltüntetve, azt jelzi, hogy a termék nem kezelhető együtt az egyéb háztartási hulladékkal. Az Ön feladata, hogy a készülék hulladékanyagait eljuttassa olyan kijelölt gyűjtőhelyre, amely az elektronikus hulladékanyagok és az elektronikus berendezések újrahasznosításával foglalkozik. A hulladékanyagok elkülönített gyűjtése és újrahasznosítása hozzájárul a természeti erőforrások megőrzéséhez, egyáltalán az is biztosítja, hogy a hulladék újrahasznosítása az egészségesre és környezetet nem ártalmas módon történik. Ha tájékoztatást szeretne kapni azokról a helyekről, ahol leadhatja újrahasznosításra a hulladékanyagokat, forduljon a helyi önkormányzathoz, a háztartási hulladék begyűjtésével foglalkozó vállalatokhoz vagy a termék forgalmazójához.</p>
Latviski	<p><b>Lietotāju atbrīvošanās no nederīgām ierīcēm privātajā mājoklī atbilstoši mājaiņniecības likumiem</b></p> <p>Šis simbols uz ierīces vai tās iepakojuma norāda, ka šo ierīci nedrīkst iznest kopā ar pārējām mājaiņniecības atkritumiem. Jūs esat atbildīgs par atbrīvošanos no nederīgās ierīces, to nododot norādītajā savākšanas vietā, lai ierīci tiktu noderīgi elektriskā un elektroniskā atkritumu atvešanas iestādē. Speciāla nederīgās ierīces savākšana un atvešana ir nepieciešama, lai nodrošinātu dabas resursu un nodrošina tīdu atvešanu iestādē, kas sargā cilvēku veselību un apkārtni vidi. Lai iegūtu papildu informāciju par to, kur atvezt ierīci pārstrādei vai nogādāt nederīgo ierīci, lūdz, sazinieties ar vietējo pašvaldību, mājaiņniecības atkritumu savākšanas dienestu vai veikalu, kurā iegādājāties šo ierīci.</p>
Lietuviškai	<p><b>Europos Sąjungos vartotojų ir privačių namų ūkiu atliekamų įrangos išmetimas</b></p> <p>Šis simbolis ant produkto arba jo pakuotės nurodo, kad produktas negali būti išmestas kartu su kitomis namų ūkiu atliekomis. Jūs privalote išmesti savo atliekamą įrangą atitinkamai į atliekamų elektronikos ir elektros įrangos perdirbimo punktus. Jei atliekamą įrangą bus atskiri surinkti ir perdirbami, bus išsaugoti natūralūs išteklių ir užtikrinama, kad įranga yra perdirbta žmogaus sveikatai ir gamtai tausojančiu būdu. Dėl informacijos apie tai, kur galite išmesti atliekamą perdirbti skirtą įrangą kreipkitės į atliekamųjų atliekų tarnybą, namų ūkiu atliekamų įrangos arba į perdirbimo, kurioje pirko produktą.</p>
Polski	<p><b>Utylizacja zużytego sprzętu przez użytkowników domowych w Unii Europejskiej</b></p> <p>Symbol ten umieszczony na produkcie lub opakowaniu oznacza, że tego produktu nie należy wyrzucać razem z innymi odpadami domowymi. Użytkownik jest odpowiedzialny za dostarczenie zużytego sprzętu do wyznaczonego punktu gromadzenia zużytych urządzeń elektrycznych i elektronicznych. Gromadzenie osobno i recykling tego typu odpadów przyczynia się do ochrony zasobów naturalnych i jest bezpieczny dla zdrowia i środowiska naturalnego. Dalsze informacje na temat sposobu utylizacji zużytych urządzeń można uzyskać u odpowiednich władz lokalnych, w przedsiębiorstwach zajmujących się usuwaniem odpadów lub w miejscach zakupu produktu.</p>
Português	<p><b>Descarte de equipamentos por usuários em residências da União Europeia</b></p> <p>Este símbolo no produto ou no embalagem indica que o produto não pode ser descartado junto com o lixo doméstico. No entanto, é sua responsabilidade levar os equipamentos a serem descartados a um ponto de coleta designado para a reciclagem de equipamentos eletro-eletrônicos. A coleta separada e a reciclagem dos equipamentos no momento do descarte ajudam na conservação dos recursos naturais e garantem que os equipamentos serão reciclados de forma a proteger a saúde das pessoas e o meio ambiente. Para obter mais informações sobre onde descartar equipamentos para reciclagem, entre em contato com o escritório local de sua cidade, o serviço de limpeza pública de seu bairro ou a loja em que adquiriu o produto.</p>
Slovenščina	<p><b>Postop porzavitelov v krajinskih Evropskej unije pri vyhazovanju zariadenia v domácom používaní do odpadu</b></p> <p>Tento symbol na produkte alebo na jeho obale znamená, že nesmie byť vyhodzený s iným komunálnym odpadom. Namiesto toho máte povinnos odovzdať toto zariadenie na zbernom mieste, kde sa zabezpečuje recyklácia elektrických a elektronických zariadení. Separovaný zber a recyklácia zariadenia určeného na odpad pomôžu chrániť prírodné zdroje a zabezpečí taký spôsob recyklácie, ktorý bude chráni ľudské zdravie a životné prostredie. Ďalšie informácie o separovanom zbere a recyklácii získate na miestnom obecnom úrade, vo firme zaoberajúcej zber vášho komunálneho odpadu alebo v predajni, kde ste produkt kúpili.</p>
Slovenski	<p><b>Ravnanje z odpadno opremo v gospodinjstvih znotraj Evropske unije</b></p> <p>Ta znak na izdelku ali embalaži izdelka pomeni, da izdelka ne smeje odlagati skupaj z drugimi gospodinjstvi odpadki. Odpadno opremo ste dolžni oddati na določenem zbirnem mestu za recikliranje odpadne električne in elektronske opreme. Z ločenim zbranjem in recikliranjem odpadne opreme ob odlaganju boste pomagali ohraniti naravne vire in zagotovili, da bo odpadna oprema reciklirana tako, da se varuje zdravje ljudi in okolje. Več informacij o mestih, kjer lahko odpadno opremo prinesete za recikliranje, lahko dobite na občini, v komunalnem podjetju ali trgovini, kjer ste izdelek kupili.</p>
Svenska	<p><b>Kassering av förbrukningsmaterial, för hem- och privat användare i EU</b></p> <p>Detta symbol eller produktförpackning ger med den här symbolen information med väntigt hushållsaffäll. I stället har du ansvar för att produkten lämnas till en behörig återvinningstjänst för hantering av el- och elektronprodukter. Genom att lämna kasserade produkter till återvinning hjälper du till att bevara våra gemensamma naturresurser. Dessutom skyddas både människor och miljön när produkter återvinns på rätt sätt. Kommunala myndigheter, sophanteringsföretag eller butiker där du varan köptes kan ge mer information om var du lämnar kasserade produkter för återvinning.</p>

## Overheidsvoorschriften

De HP All-in-One voldoet aan de producteisen van overheidsinstellingen in uw land/regio.

Dit gedeelte bevat de volgende onderwerpen:

- [FCC statement](#)
- [Notice to users in Australia](#)
- [Notice to users in Korea](#)
- [VCCI \(Class B\) compliance statement for users in Japan](#)
- [Notice to users in Japan about power cord](#)
- [Geräuschemission](#)

### FCC statement

The United States Federal Communications Commission (in 47 CFR 15.105) has specified that the following notice be brought to the attention of users of this product.

This equipment has been tested and found to comply with the limits for a Class B digital device, pursuant to part 15 of the FCC Rules. These limits are designed to provide reasonable protection against harmful interference in a residential installation. This equipment generates, uses, and can radiate radio frequency energy, and, if not installed and used in accordance with the instructions, may cause harmful interference to radio communications. However, there is no guarantee that interference will not occur in a particular installation. If this equipment does cause harmful interference to radio or television reception, which can be determined by turning the equipment off and on, the user is encouraged to try to correct the interference by one or more of the following measures:

- Reorient or relocate the receiving antenna.
- Increase the separation between the equipment and receiver.
- Connect the equipment into an outlet on a circuit different from that to which the receiver is connected.
- Consult the dealer or an experienced radio/TV technician for help.

This device complies with Part 15 of the FCC Rules. Operation is subject to the following two conditions: (1) this device may not cause harmful interference, and (2) this device must accept any interference received, including interference that may cause undesired operation.

Modifications (part 15.21): The FCC requires the user to be notified that any changes or modifications made to this device that are not expressly approved by HP may void the user's authority to operate the equipment.

For further information, contact the Manager of Corporate Product Regulations, Hewlett-Packard Company, 3000 Hanover Street, Palo Alto, CA 94304, (650) 857-1501.

### Notice to users in Australia



This equipment complies with Australian EMC requirements.

### Notice to users in Korea

## 사용자 안내문(B급 기기)

이 기기는 비업무용으로 전자파 적합 등록을 받은 기기로서, 주거지역에서는 물론 모든 지역에서 사용할 수 있습니다.

## VCCI (Class B) compliance statement for users in Japan

この装置は、情報処理装置等電波障害自主規制協議会（VCCI）の基準に基づくクラスB情報技術装置です。この装置は、家庭環境で使用することを目的としていますが、この装置がラジオやテレビジョン受信機に近接して使用されると受信障害を引き起こすことがあります。  
取り扱い説明書に従って正しい取り扱いをして下さい。

## Notice to users in Japan about power cord

製品には、同梱された電源コードをお使い下さい。  
同梱された電源コードは、他の製品では使用出来ません。

## Geräuschemission

### Geräuschemission

LpA < 70 dB am Arbeitsplatz im Normalbetrieb nach DIN 45635 T.19

# Index

## Symbolen en getallen

- 2 pagina's op 1 afdrukken 45
- 4 pagina's op 1 afdrukken 45
- 4 x 6 inch (10 x 15 cm) foto's  
zonder rand  
afdrukken 39

## A

- A4-papier, laden 23
- aan-knop 8
- adressen afdrukken 48
- afbeeldingen
  - bewerken van gescande 58
  - scannen 57
- afdruk
  - adressen 48
  - afdrukopties 32, 37
  - beide zijden van de pagina 42
  - cd/dvd-labels 41
  - Enveloppen 48
  - etiketten 48
  - Internet-pagina's 49
  - posters 49
  - speciale afdruktaken 38
  - Taak hervatten 50
- afdrukinstellingen
  - helderheid 36
  - kleurtoon 36
  - kwaliteit 34
  - layout 35
  - opties voor formaat wijzigen 35
  - papierformaat 32
  - papiersoort 34
  - printkwaliteit 100
  - resolutie 34
  - richting 35
  - snelheid 34
  - verkleinen/vergroten 35
  - verzadiging 36
- afdrukken
  - 2 of 4 pagina's op 1 45
  - afbeeldingen spiegelen 47

- enveloppen worden verkeerd afgedrukt 105
- folder 43
- juiste volgorde 46
- kwaliteit, problemen oplossen 101, 103
- lege afdruk 112
- marges niet correct 110, 111
- meerdere pagina's op één vel 45
- niets gebeurt 108
- omgekeerde paginavolgorde 110
- op fotopapier 40
- opstrijkpatronen 47
- problemen oplossen 104
- taak annuleren 50
- transparanten 47
- vanaf computer 31
- vanuit softwaretoepassing 31
- verticale strepen 103
- vervormde afdruk 102
- voorbeeld 36
- vreemde tekens 107
- zelftestrapport 62
- zonder randen, foto's 39
- zonder rand mislukt 105
- annuleerknop 9
- annuleren
  - afdruktaak 50
  - kopiëren 56
  - scannen 59
- apparaat
  - geen reactie 105
  - niet gevonden 129

## B

- bedieningspaneel knoppen 8,
- beschermende printcartridge doos 71
- bestand
  - niet-ondersteunde indelingen 125

- ondersteunde indelingen 125
- ongeldige naam 125
- bestellen
  - Gebruikershandleiding 80
  - Installatiehandleiding 80
  - papier 79
  - printcartridges 79
  - software 80
- bewerken
  - scanvoorbeeld 58
- bewerken van gescande afbeeldingen 58
- bijsnijden
  - mislukt 126
- binnenkant van klep, reinigen 62

## C

- cartridges. zie printcartridges
- communicatieproblemen
  - test mislukt 129
- Communicatieproblemen tweerichtingscommunicatie verbroken 130

## D

- documenten
  - bewerken van gescande 58
  - scannen 57
- doorgaan
  - afdruktaak 50
- doorgeveegde inkt, fax 101
- dubbelzijdig afdrukken 42, 43

## E

- E
  - niet correct 115
- een kopie maken 53
- enveloppen
  - laden 27
  - specificaties 143
- Enveloppen 48

etiketten  
  plaatsen 28  
  specificaties 143  
Europese Unie  
  recyclinginformatie 146

**F**  
faxen  
  papierbreedte onjuist 128  
  slechte kwaliteit  
    afdrukken 101  
faxproblemen  
  doorgeveegde inkt 101  
  slechte afdrukkwaliteit 101  
FCC statement 147  
folder afdrukken 43  
foto's  
  afdrukken op fotopapier  
    40  
  afdrukken zonder randen  
    39  
  bewerken van gescande  
    58  
  fotoprintcartridge 70  
  inkt sproeit 113  
foto's zonder rand  
  kopie heeft randen 116  
fotopapier  
  plaatsen 25  
  specificaties 143  
fotopapier van 10 x 15 cm  
  plaatsen 25  
  specificaties 143  
fotopapier van 4 x 6 inch,  
  plaatsen 25  
foutberichten  
  papier is op 127  
  tijdens lezen of schrijven van  
    bestand 125  
fout wegens ontbreken van  
  verbinding 126

**G**  
garantie 137, 139  
geen scanopties, fout 126  
glasplaat  
  reinigen 61  
glasplaat van de scanner  
  reinigen 61

**H**  
helderheid, wijzigen in afdruk  
  36  
HP JetDirect 17  
HP Solution Center,  
  ontbrekende  
  pictogrammen 90

**I**  
inkt  
  bijna leeg 131  
  bijna op 112  
  droogtijd 127  
  sproeit binnen in de  
    HP All-in-One 113  
inkt, verwijderen van inkt van de  
  huid en van kleding 78  
inktcartridges. *zie*  
  printcartridges  
inktniveaus controleren 64  
installatie van software  
  opnieuw installeren 91  
  problemen oplossen 87  
  verwijderen 91  
instellen  
  afdrুকopties 32, 37

**K**  
klantenondersteuning  
  contact opnemen 137  
  garantie 137  
  Korea 139  
klantenondersteuning,  
  telefoonnummers 137  
klantensupport  
  garantie 139  
kleurtint, wijzigen in afdruk 36  
knoppen, bedieningspaneel 8  
kopie  
  ontbrekende informatie  
    115  
  snelheid 54  
  zonder rand heeft  
    witruiimte 116  
kopieën zonder rand 55  
kopiëren  
  annuleren 56  
  een kopie maken 53  
  foto zonder rand 55  
  leeg 115  
  papersoorten,  
    aanbevolen 53

  problemen oplossen 114  
  specificaties 143  
  zwart-witdocumenten 55  
kwaliteit  
  afdrukken 34

**L**  
laden  
  A4-papier 23  
  briefpapier 23  
  enveloppen 27  
  Legal-papier 23  
  origineel 19  
  volledig formaat papier 23  
leeg  
  kopiëren 115  
  scannen 118  
Leesmij-bestand 83  
Legal-papier  
  laden 23  
  specificaties 143  
Letter-papier  
  laden 23  
  specificaties 143  
liggende afdrukstand 35

**M**  
marges  
  niet correct 110  
  tekst of afbeelding  
    afgesneden 111  
media. *zie* papier  
milieu  
  Programma voor  
    milieubeheer 144  
modus Inktreserve 69

**N**  
na de ondersteuningsperiode  
  139

**O**  
onderhoud  
  Het inktniveau  
    controleren 64  
  printcartridges 63  
  reinigen, binnenkant van  
    klep 62  
  reinigen van buitenkant 61  
  reinigen van glasplaat 61  
  reinigen van  
    printcartridges 74



## Index

- uitlijnen van
    - printcartridges 73
  - vervangen van
    - printcartridges 65
  - zelftestrapport 62
  - ondersteunde typen
    - verbindingen
    - printer delen 17
  - Ongeldige bestandsnaam 125
  - ontbreken
    - informatie van de kopie 115
    - tekst op scan 119
  - opnieuw installeren van
    - software 91
  - opstrijkpatronen 47
  - overheadparanten, afdrukken 47
  - overheidsvoorschriften 147
- P**
- paginavolgorde 46
  - papier
    - aanbevolen instellingen voor afdrukken 32
    - aanbevolen kopieersoorten 53
    - aanbevolen soorten 20, 21
    - bestellen 79
    - breedte onjuist 128
    - formaat onjuist 128
    - incompatibele soorten 22
    - kiezen 20
    - laden 23
    - op 127
    - soort onjuist 128
    - specificaties 143
    - storing 123, 128
    - storingen 29, 83
    - tips 82
    - toevoer mislukt 104
    - verkeerd ingevoerd 128
  - papier is op 127
  - papier kiezen 20
  - papiersoort 34
  - periode telefonische ondersteuning
    - ondersteuning voor ondersteuning 138
  - plaatsen
    - etiketten 28
  - fotopapier van 10 x 15 cm 25
  - fotopapier van 4 x 6 inch 25
  - indexkaarten 26
  - opstrijkpatronen 28
  - transparanten 28
  - wenskaarten 28
- posters 49
- printcartridges
    - bestellen 79
    - cartridge bijna leeg 131
    - defect 135
    - fotoprintcartridge 70
    - foutbericht 133
    - gebied rond inktspoeiers reinigen 76
    - hanteren 64
    - Het inktniveau controleren 64
    - inkt bijna op 112
    - niet correct 133
    - niet correct geïnstalleerd 135
    - onderdeelnamen 64
    - opslaan 71
    - probleemmelding 135
    - reinigen 74
    - reinigen van contactpunten 75
    - tips 99
    - uitlijnen 73, 132
    - vervangen 65
  - printen
    - met één printcartridge 69
  - printer delen
    - Mac 17
    - Windows 17
  - printers delen 17
  - printkwaliteit 34
  - problemen
    - afdrukken 104
    - foutberichten 120
    - kopiëren 114
    - scannen 117
  - problemen oplossen
    - afdrukken 104
    - faxproblemen 101
    - foutberichten 120
    - hardware-installatie 84
    - installatie van software 87
    - kopiëren 114
    - Leesmij-bestand 83
    - scannen 117
    - storingen, papier 29
    - USB-kabel 85
  - Problemen oplossen
    - Communicatieproblemen 81
- R**
- rand 115
  - rapporten
    - zelftest 62
  - recyclen 146
  - recycling
    - printcartridges 145
  - regulatory notices
    - FCC statement 147
    - geräuschemission 148
    - notice to users in Japan (power cord) 148
    - notice to users in Japan (VCCI) 148
    - notice to users in Korea 147
  - reinigen
    - binnenkant van klep 62
    - buitenkant 61
    - contactpunten van de printcartridge 75
    - gebied rond inktspoeiers printcartridge 76
    - glasplaat 61
    - printcartridges 74
  - resolutie
    - afdrukken 34
- S**
- scanknop 9
  - scannen
    - afbeelding bewerken 58
    - annuleren 59
    - bewerken van afbeeldingen 58
    - bijsnijden onjuist 118
    - documenten 57
    - foto's 57
    - functies 57
    - geen scanopties, fout 126
    - leeg 118
    - mislukt 117, 118, 124
    - paginalay-out onjuist 118
    - problemen oplossen 117
    - scanspecificaties 144

- stoppen 59
- tekst onjuist 119
- tekstopmaak onjuist 119
- tekst verschijnt als
  - stippellijnen 119
- wordt onderbroken 117
- Scannen
  - foto's 57
  - onderhoud 57
  - voorbeeldafbeelding
    - bewerken 58
- slechte afdrukwaliteit fax 101
- Snel afdrুকopties instellen, tabblad 37
- snelheid
  - afdrukken 34
  - kopie 54
- software installeren, problemen oplossen 83
- softwaretoepassing, afdrukken vanuit 31
- staande oriëntatie 35
- standaardprinter, instellen als 32
- start kopiëren
  - kleur 9
- statuslampjes
  - overzicht 10
- stoppen
  - afdruktaak 50
  - kopiëren 56
  - scannen 59
- storingen, papier 29
- systeemvereisten 143

**T**

- technische gegevens
  - kopieerspecificaties 143
  - papierspecificaties 143
- technische informatie
  - scanspecificaties 144
  - systeemvereisten 143
- tekst
  - afgesneden 111
  - gekarteld 102
  - niet volledig gevuld 101
  - onjuiste opmaak op scan 119
  - onjuist of ontbreekt op scan 119
  - stippellijnen op scan 119

- vloeiende lettertypen 102
- vreemde tekens 107
- telefonische ondersteuning 138
- telefoonnummers, klantenondersteuning 137
- transparanten
  - plaatsen 28
  - specificaties 143
- T-shirt transfers. zie opstrijkpatronen
- tweezijdig afdrukken 42, 43

**U**

- uitlijnen van printcartridges 73
- uitlijning
  - mislukt 132
  - printcartridges 132
- USB-kabel
  - communicatie verbroken 130
- USB-kabel, aansluiting 85

**V**

- verbindingsproblemen
  - apparaat niet gevonden 129
  - HP All-in-One kan niet worden ingeschakeld 84
- vergroting 115
- verkeerde firmwareversie 123
- verkeerd uitzetten 130
- vervangen van printcartridges 65
- verwijderen, inkt van de huid en van kleding 78
- verwijderen van software 91
- verzadiging, wijzigen in afdruk 36
- verzending van uw apparaat 139
- voorbeeldafbeelding
  - bewerken 58
- voorbeeld weergeven van afdruktaak 36

**W**

- wat te doen bij problemen 137
- Webpagina's afdrukken 49
- wenskaarten plaatsen 28

**Z**

- zelftestrapport 62
- zonder randen, foto's afdrukken 39