

HP Deskjet F2100 All-in-One series

Windows-Hilfe

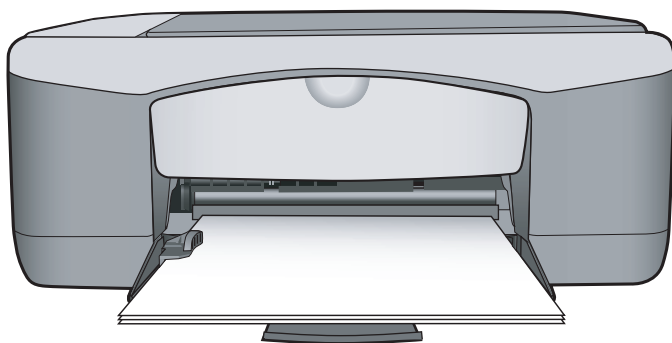

HP Deskjet F2100 All-in-One Series



Inhalt

1 HP Deskjet F2100 All-in-One Series Hilfe	5
2 Übersicht über den HP All-in-One	
Der HP All-in-One auf einen Blick.....	7
Bedienfeldtasten.....	8
Übersicht über die Status-LEDs.....	10
Verwenden der Software HP Photosmart.....	11
3 Weitere Informationen	13
4 Vorgehensweise	15
5 Informationen zu Verbindungen	
Unterstützte Verbindungstypen.....	17
Freigeben des Druckers.....	17
6 Einlegen von Originalen und Papier	
Einlegen von Originalen.....	19
Auswählen von Papier zum Drucken und Kopieren.....	20
Empfohlenes Papier zum Drucken und Kopieren.....	20
Empfohlenes Papier ausschließlich für das Drucken.....	21
Ungeeignetes Papier.....	22
Einlegen von Papier.....	23
Einlegen von großformatigem Papier.....	23
Einlegen von Fotopapier im Format 10 x 15 cm (4 x 6 Zoll).....	25
Einlegen von Karteikarten.....	26
Einlegen von Briefumschlägen.....	27
Einlegen von anderen Papiersorten.....	28
Vermeiden von Papierstaus.....	29
7 Drucken von Ihrem Computer aus	
Drucken aus einem Softwareprogramm.....	31
Einrichten des HP All-in-One als Standarddrucker.....	32
Ändern der Druckeinstellungen für den aktuellen Druckauftrag.....	32
Einstellen des Papierformats.....	32
Festlegen der Papiersorte für Druckaufträge.....	34
Anzeigen der Druckauflösung.....	34
Ändern der Druckgeschwindigkeit oder der Druckqualität.....	34
Ändern der Seitenausrichtung.....	35
Skalieren eines Dokuments.....	35
Ändern von Sättigung, Helligkeit oder Farbton.....	36
Anzeigen der Vorschau eines Druckauftrags.....	36
Ändern der Standarddruckeinstellungen.....	37
Druckaufgaben.....	37
Erstellen von Druckaufgaben.....	38

Ausführen spezieller Druckaufträge.....	38
Drucken eines randlosen Bilds.....	39
Drucken eines Fotos auf Fotopapier.....	40
Erstellen von CD- oder DVD-Etiketten.....	41
Drucken mit maximaler Auflösung.....	41
Beidseitiges Drucken.....	42
Drucken eines mehrseitigen Dokuments als Broschüre.....	43
Drucken mehrerer Seiten auf einem Blatt.....	45
Drucken mehrseitiger Dokumente in umgekehrter Reihenfolge.....	46
Spiegeln eines Bilds für Transferdrucke zum Aufbügeln.....	47
Drucken auf Transparentfolien.....	47
Drucken einer Gruppe von Adressen auf Etiketten oder Briefumschläge.....	48
Drucken eines Posters.....	49
Drucken einer Webseite.....	50
Anhalten eines Druckauftrags.....	50
Fortsetzen eines Druckauftrags.....	50
8 Verwenden der Kopierfunktionen	
Erstellen einer Kopie.....	53
Einstellen des Papiertyps für die Kopie.....	53
Ändern der Kopiergeschwindigkeit.....	54
Kopieren eines zweiseitigen Schwarzweißdokuments.....	55
Erstellen randloser Kopien von Fotos im Format 10 x 15 cm (4 x 6 Zoll).....	55
Anhalten des Kopiervorgangs.....	56
9 Verwenden der Scanfunktionen	
Scannen eines Originals.....	57
Bearbeiten eines gescannten Vorschaubilds.....	58
Bearbeiten eines gescannten Bilds.....	58
Bearbeiten eines gescannten Dokuments.....	59
Abbrechen eines Scanauftrags.....	59
10 Warten des HP All-in-One	
Reinigen des HP All-in-One.....	61
Reinigen des Gehäuses.....	61
Reinigen des Vorlagenglases.....	61
Reinigen der Abdeckungsunterseite.....	62
Drucken eines Selbsttestberichts.....	62

Arbeiten mit Druckpatronen.....	63
Handhaben der Druckpatronen.....	64
Überprüfen der Tintenfüllstände.....	65
Auswechseln der Druckpatronen.....	65
Tintenreserve-Modus.....	69
Drucken im Tintenreserve-Modus.....	70
Beenden des Tintenreserve-Modus.....	70
Verwenden der Fotodruckpatrone.....	70
Aufbewahren der Druckpatronen.....	71
Aufbewahrung und Handhabung von Druckpatronen.....	71
Schutzbehälter für Druckpatronen.....	71
Ausrichten der Druckpatronen.....	73
Reinigen der Druckpatronen.....	74
Reinigen der Druckpatronenkontakte.....	75
Reinigen des Bereichs um die Tintendüsen.....	77
Entfernen von Tinte von der Haut oder der Kleidung.....	79
11 Shop zum Kauf von Zubehör und Verbrauchsmaterialien für den Druck	
Bestellen von Papier oder anderen Medien.....	81
Bestellen von Druckpatronen.....	81
Bestellen von weiterem Zubehör.....	82
12 Fehlerbehebung	
Tipps zur Fehlerbehebung.....	83
Kommunikationsprobleme bei einer USB-Verbindung.....	83
Informationen zum Papier.....	84
Beheben von Papierstaus.....	85
Anzeigen der Infodatei (README).....	85
Fehlerbehebung bei der Hardware-Einrichtung.....	86
Fehlerbehebung bei der Softwareinstallation.....	90
Deinstallieren und Neuinstallieren der Software.....	93
Fehlerbehebung bei Problemen mit Druckpatronen.....	94
Informationen zu Druckpatronen.....	101
Beheben von Druckqualitätsproblemen.....	102
Fehlerbehebung bei Druckproblemen.....	107
Beheben von Kopierproblemen.....	116
Beheben von Scanproblemen.....	120
Fehler.....	123
Blinkende LEDs.....	124
Meldungen zum Gerät.....	127
Meldungen zu Dateien.....	128
Unterstützte Dateitypen für den HP All-in-One.....	129
Allgemeine Benutzermeldungen.....	129
Meldungen zum Papier.....	131
Meldungen zu Stromversorgung und Netzanschluss.....	133
Meldungen zu Druckpatronen.....	135
13 HP Gewährleistung und Support	
Gewährleistung.....	141
Ablauf beim Support.....	141
Vor dem Anruf beim HP Customer Support.....	141

Telefonischer Support durch HP.....	142
Dauer des telefonischen Supports.....	142
Anrufen beim HP Support.....	143
Nach Ablauf des Telefon-Supports.....	143
Zusätzliche Gewährleistungsoptionen.....	143
Anruf beim HP Customer Support in Korea.....	143
Vorbereiten des HP All-in-One für den Versand.....	143
Verpacken des HP All-in-One.....	144

14 Technische Daten

Spezifikationen.....	147
Programm zur umweltfreundlichen Produktherstellung.....	148
Papier.....	148
Kunststoff.....	149
Datenblätter zur Materialsicherheit.....	149
Recycling-Programm.....	149
Recycling-Programm für HP Inkjet-Verbrauchsmaterialien.....	149
Stromverbrauch.....	149
Entsorgung von Altgeräten durch Benutzer in privaten Haushalten innerhalb der Europäischen Union.....	150
Zulassungsinformationen.....	151
FCC statement.....	151
Notice to users in Australia.....	151
Notice to users in Korea.....	151
VCCI (Class B) compliance statement for users in Japan.....	152
Notice to users in Japan about power cord.....	152
Geräuschemission.....	152

Index.....	153
-------------------	------------

1 HP Deskjet F2100 All-in-One Series Hilfe

Weitere Informationen über HP All-in-One finden Sie unter:

- [„Übersicht über den HP All-in-One“](#) auf Seite 7
- [„Weitere Informationen“](#) auf Seite 13
- [„Vorgehensweise“](#) auf Seite 15
- [„Informationen zu Verbindungen“](#) auf Seite 17
- [„Einlegen von Originalen und Papier“](#) auf Seite 19
- [„Drucken von Ihrem Computer aus“](#) auf Seite 31
- [„Verwenden der Kopierfunktionen“](#) auf Seite 53
- [„Verwenden der Scanfunktionen“](#) auf Seite 57
- [„Warten des HP All-in-One“](#) auf Seite 61
- [„Shop zum Kauf von Zubehör und Verbrauchsmaterialien für den Druck“](#) auf Seite 81
- [„HP Gewährleistung und Support“](#) auf Seite 141
- [„Technische Daten“](#) auf Seite 147

2 Übersicht über den HP All-in-One

Der HP Deskjet F2100 All-in-One Series ist ein vielseitiges Gerät, mit dem Sie auf einfache Weise kopieren, scannen und drucken können.

Kopieren

Der HP All-in-One ermöglicht das Erstellen von qualitativ hochwertigen Farb- und Schwarzweißkopien auf unterschiedlichen Papiertypen. Sie können das Original verkleinern oder vergrößern, um es an ein bestimmtes Papierformat anzupassen, die Kopierqualität ändern sowie qualitativ hochwertige Kopien von Fotos erstellen.

Scannen

Als Scannen wird der Vorgang bezeichnet, bei dem Texte und Bilder für den Computer in ein elektronisches Format konvertiert werden. Sie können fast alle Druckerzeugnisse (Fotos, Artikel aus Zeitschriften und Textdokumente) mit dem HP All-in-One scannen.

Drucken vom Computer aus

Der HP All-in-One kann mit jeder Softwareanwendung verwendet werden, die über eine Druckfunktion verfügt. Sie können eine Vielzahl von Projekten drucken, wie z. B. randlose Bilder, Newsletter, Grußkarten, Transferdrucke zum Aufbügeln und Poster.

Dieser Abschnitt enthält folgende Themen:

- [Der HP All-in-One auf einen Blick](#)
- [Bedienfeldtasten](#)
- [Übersicht über die Status-LEDs](#)
- [Verwenden der Software HP Photosmart](#)

Der HP All-in-One auf einen Blick

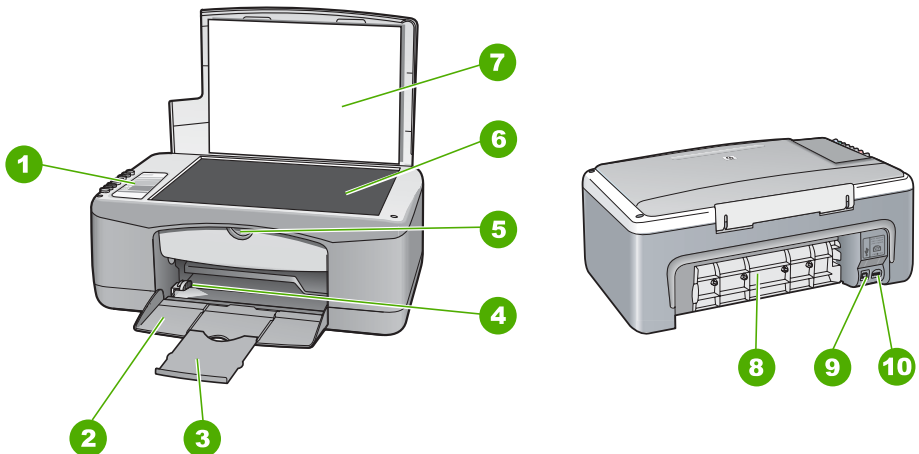

Nummer	Beschreibung
1	Bedienfeld
2	Zufuhrfach
3	Fachverlängerung
4	Papierquerführung
5	Druckpatronenklappe
6	Vorlagenglas
7	Abdeckungsunterseite
8	Hintere Klappe
9	Hintere USB-Anschluss
10	Netzanschluss*

* Verwenden Sie dieses Gerät nur mit dem von HP gelieferten Netzadapter.



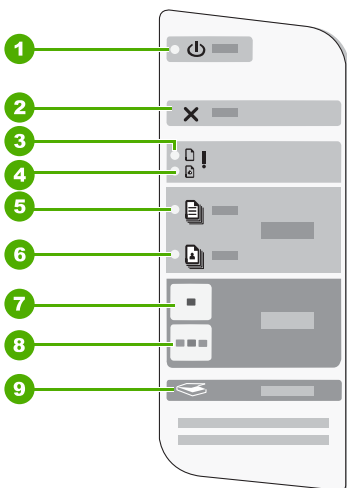





Bedienfeldtasten



Übersicht über den HP All-in-One

Nummer	Symbol	Name und Beschreibung
1		Ein: Mit dieser Taste schalten Sie den HP All-in-One ein oder aus. Die Taste Ein leuchtet, wenn der HP All-in-One eingeschaltet ist. Wenn ein Auftrag ausgeführt wird, blinkt diese LED. Auch wenn der HP All-in-One ausgeschaltet ist, verbraucht das Gerät noch eine geringfügige Menge Strom. Um die Stromversorgung des HP All-in-One

(Fortsetzung)

Nummer	Symbol	Name und Beschreibung
		vollständig zu unterbrechen, schalten Sie das Gerät aus, und ziehen Sie den Netzstecker ab. <hr/> Vorsicht Bevor Sie das Netzkabel abziehen, müssen Sie den HP All-in-One mit der Taste Ein ausschalten. Dadurch wird das Austrocknen der Druckpatronen verhindert. <hr/>
2		Abbrechen: Mit dieser Taste brechen Sie einen Druck-, Kopier- oder Scanauftrag ab.
3		LED "Papier prüfen": Diese LED gibt an, dass Papier eingelegt oder ein Papierstau beseitigt werden muss. Neben dieser LED ist die Wiederaufnahmetaste angeordnet. In bestimmten Situationen (z. B. nach Beseitigen eines Papierstaus) wird der Druckauftrag über diese Taste fortgesetzt.
4		LED "Druckpatrone prüfen": Diese LED gibt an, dass die Druckpatrone wieder eingesetzt bzw. ersetzt oder die Zugangsklappe zum Patronenwagen geschlossen werden muss. Neben dieser LED ist die Wiederaufnahmetaste angeordnet. In bestimmten Situationen (z. B. nach Beseitigen eines Papierstaus) wird der Druckauftrag über diese Taste fortgesetzt.
5		Normalpapier: Mit dieser Taste ändern Sie die Papiertypeneinstellung in Normalpapier. Dies ist die Standardeinstellung des HP All-in-One.
6		Fotopapier: Mit dieser Taste ändern Sie die Papiertypeneinstellung in Fotopapier. Vergewissern Sie sich, dass Fotopapier im Papierfach eingelegt ist.
7		Start Kopieren Schwarz: Startet einen Kopierauftrag in Schwarzweiß.
8		Start Kopieren Farbe: Startet einen Kopierauftrag in Farbe.
9		Scannen: Startet das Scannen des aktuell auf dem Vorlagenglas liegenden Originals. Der Scanbefehl lässt sich nur ausführen, wenn der Computer eingeschaltet ist.

Übersicht über die Status-LEDs

Mehrere LEDs informieren Sie über den Status des HP All-in-One.

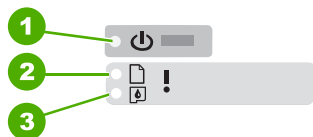

Nummer	Beschreibung
1	Taste Ein
2	LED "Papier prüfen"
3	LED "Druckpatrone prüfen"
4	LED Normalpapier
5	LED Fotopapier

In der folgenden Tabelle werden die Bedeutungen der LEDs in häufig auftretenden Situationen beschrieben.

LED-Status	Bedeutung
Alle LEDs sind aus.	Der HP All-in-One ist ausgeschaltet. Drücken Sie die Taste Ein , um das Gerät einzuschalten.
Die LED Ein und eine der Papiertyp-LEDs leuchtet.	Der HP All-in-One ist zum Drucken, Scannen oder Kopieren bereit.
Die LED Ein blinkt.	Der HP All-in-One druckt, scannt, kopiert oder richtet die Druckpatronen aus.
Die LED Ein blinkt schnell für drei Sekunden und leuchtet dann ständig.	Sie haben eine Taste gedrückt, während der HP All-in-One mit dem Drucken, Scannen oder Kopieren bzw. mit dem Ausrichten der Druckpatronen beschäftigt war.
Die LED Ein blinkt für 20 Sekunden und leuchtet dann ständig.	Die Taste Scannen wurde gedrückt, es kam aber keine Rückmeldung vom Computer.
Die LED "Papier prüfen" blinkt.	<ul style="list-style-type: none"> Im HP All-in-One befindet sich kein Papier mehr. Im HP All-in-One liegt ein Papierstau vor. Das im Zufuhrfach erkannte Papierformat stimmt nicht mit der Papierformateinstellung überein.
Die LED "Druckpatrone prüfen" blinkt.	<ul style="list-style-type: none"> Die Zugangsklappe zu den Druckpatronen ist offen. Die Druckpatronen sind nicht oder falsch eingesetzt.

(Fortsetzung)

LED-Status	Bedeutung
	<ul style="list-style-type: none">• Der Klebestreifen wurde nicht von der Druckpatrone abgezogen.• Die Druckpatrone ist nicht für die Verwendung in diesem HP All-in-One geeignet.• Die Druckpatrone ist möglicherweise defekt.
Die LEDs Ein , "Papier prüfen" und "Druckpatrone prüfen" blinken.	Eine Fehlfunktion des Scanners liegt vor. Schalten Sie den HP All-in-One aus und anschließend wieder ein. Wenn das Problem weiterhin besteht, wenden Sie sich an den HP Support.
Alle LEDs blinken.	Im HP All-in-One ist ein schwer wiegender Fehler aufgetreten. <ol style="list-style-type: none">1. Schalten Sie den HP All-in-One aus.2. Ziehen Sie das Netzkabel ab.3. Warten Sie ca. 1 Minute, und schließen Sie dann das Netzkabel wieder an.4. Schalten Sie den HP All-in-One wieder ein. Wenn das Problem weiterhin besteht, wenden Sie sich an den HP Support.

Verwenden der Software HP Photosmart





Mit der HP Photosmart-Software können Sie Ihre Fotos schnell und bequem drucken. Sie können auch auf andere grundlegende HP Bildbearbeitungsfunktionen zugreifen, z. B. für das Speichern und Anzeigen von Fotos.

Weitere Informationen zur Verwendung der Software HP Photosmart:

- Prüfen Sie die Anzeige des **Inhaltsfensters** auf der linken Seite. Suchen Sie im oberen Fensterbereich nach dem Buch, das die **HP Photosmart-Hilfe** enthält.
- Wird das Buch mit der **HP Photosmart-Hilfe** nicht im oberen Bereich des **Inhaltsfensters** angezeigt, greifen Sie über das HP Solution Center auf die Softwarehilfe zu.

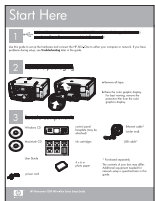
3 Weitere Informationen

Für die Einrichtung und Verwendung des HP All-in-One können Sie auf die verschiedensten Informationsquellen (gedruckt und auf dem Bildschirm) zugreifen.

	<p>Einrichtungsanweisungen</p> <p>Im Einrichtungshandbuch finden Sie Anweisungen zum Einrichten des HP All-in-One und zum Installieren der Software. Führen Sie die Schritte in der im Einrichtungshandbuch angegebenen Reihenfolge aus.</p> <p>Informationen zur Fehlerbehebung bei Einrichtungsproblemen finden Sie im Einrichtungshandbuch oder unter „Fehlerbehebung“ auf Seite 83 in dieser Online-Hilfe.</p>
	<p>Kurzanleitung</p> <p>Die Kurzanleitung enthält einen Überblick über den HP All-in-One, einschließlich schrittweiser Anleitungen für die wichtigsten Aufgaben, Tipps zur Fehlerbehebung und technischer Informationen.</p>
	<p>HP Photosmart Essential-Animationen</p> <p>Anhand der HP Photosmart Essential-Animationen können Sie sich interaktiv einen Überblick über die Software des HP All-in-One verschaffen. Sie erfahren, wie Sie mit der Software Ihre Fotos leichter erstellen, bereitstellen, verwalten und drucken können.</p>
	<p>Online-Hilfe</p> <p>Die Online-Hilfe enthält ausführliche Informationen zu allen Funktionen des HP All-in-One.</p> <ul style="list-style-type: none">• Der Abschnitt über Vorgehensweisen enthält Links, über die Sie im Handumdrehen Informationen zur Ausführung von Routineaufgaben abrufen können.• Die Übersicht über Ihr HP All-in-One-Gerät bietet Ihnen allgemeine Informationen zu den Hauptfunktionen des HP All-in-One.• Im Abschnitt zur Fehlerbehebung wird Ihnen vermittelt, wie Sie Probleme lösen können, die beim Betrieb des HP All-in-One auftreten können.
	<p>Infodatei (README)</p> <p>Die Infodatei enthält aktuelle Informationen, die unter Umständen in anderen Dokumentationen nicht enthalten sind.</p> <p>Installieren Sie die Software, um auf die Infodatei zuzugreifen.</p>
<p>www.hp.com/support</p>	<p>Wenn Sie Zugriff auf das Internet haben, können Sie Hilfe und Support von der HP Website abrufen. Auf der Website finden Sie technische Unterstützung, Treiber sowie Informationen zur Bestellung von Zubehör und Verbrauchsmaterialien.</p>

4 Vorgehensweise

Dieser Abschnitt enthält Links zu häufig auszuführenden Aufgaben, wie das Drucken von Fotos und die Optimierung Ihrer Druckaufträge.

- [„Wie ändere ich die Druckeinstellungen?“](#) auf Seite 32
- [„Wie drucke ich randlose Fotos auf Papier im Format 10 x 15 cm \(4 x 6 Zoll\)?“](#) auf Seite 39
- [„Wie lege ich Umschläge ein?“](#) auf Seite 27
- [„Wie scanne ich mit Hilfe des Bedienfelds?“](#) auf Seite 57
- [„Wie erhalte ich die beste Druckqualität?“](#) auf Seite 34
- [„Wie kann ich Papier beidseitig bedrucken?“](#) auf Seite 42
- [„Wie tausche ich Druckpatronen aus?“](#) auf Seite 65
- [„Wie richte ich Druckpatronen aus?“](#) auf Seite 73
- [„Wie beseitige ich einen Papierstau?“](#) auf Seite 85

5 Informationen zu Verbindungen

Der HP All-in-One verfügt über einen USB-Anschluss, so dass Sie das Gerät über ein USB-Kabel direkt mit einem Computer verbinden können. Sie können das Gerät auch in einem Netzwerk freigeben.

Dieser Abschnitt enthält folgende Themen:

- [Unterstützte Verbindungstypen](#)
- [Freigeben des Druckers](#)

Unterstützte Verbindungstypen

Der folgenden Tabelle können Sie die unterstützten Verbindungstypen entnehmen.

Beschreibung	Empfohlene Anzahl angeschlossener Computer für beste Leistung	Unterstützte Software-Funktionen	Einrichtungs-anweisungen
USB-Verbindung	Ein Computer, der über ein USB-Kabel mit dem rückseitigen USB 1.1-Anschluss des HP All-in-One verbunden ist.	Es werden alle Funktionen unterstützt.	Befolgen Sie die detaillierte Anleitung in den Einrichtungs-anweisungen.
Druckerfreigabe	Fünf. Damit von den anderen Computern gedruckt werden kann, muss der Host-Computer eingeschaltet sein.	Alle Funktionen auf dem Hostcomputer werden unterstützt. Auf den anderen Computern wird nur die Druckfunktion unterstützt.	Befolgen Sie die Anweisungen unter „ Freigeben des Druckers “ auf Seite 17.

Freigeben des Druckers

Wenn Ihr Computer mit einem Netzwerk verbunden und ein HP All-in-One über ein USB-Kabel an einen anderen Computer im Netzwerk angeschlossen ist, können Sie mit Hilfe der Druckerfreigabe auf diesem Gerät drucken.

Der direkt mit dem HP All-in-One verbundene Computer fungiert als **Host** für den Drucker und kann auf alle Softwarefunktionen zugreifen. Auf dem anderen Computer, der im Netzwerk als **Client** fungiert, stehen nur die Druckfunktionen zur Verfügung. Die anderen Funktionen müssen am Host-Computer oder am Bedienfeld des HP All-in-One ausgeführt werden.

So aktivieren Sie die Druckerfreigabe unter Windows:

- ▲ Lesen Sie die entsprechenden Informationen im Benutzerhandbuch Ihres Computers oder in der Online-Hilfe von Windows.

6 Einlegen von Originalen und Papier

Sie können viele verschiedene Papiertypen und Papierformate in den HP All-in-One einlegen, einschließlich Papier im Format Letter oder A4, Fotopapier, Transparentfolien und Umschläge.

Dieser Abschnitt enthält folgende Themen:

- [Einlegen von Originalen](#)
- [Auswählen von Papier zum Drucken und Kopieren](#)
- [Einlegen von Papier](#)
- [Vermeiden von Papierstaus](#)

Einlegen von Originalen

Sie können Originale bis zum Format Letter bzw. A4 kopieren oder scannen, indem Sie diese auf das Vorlagenglas legen.



So legen Sie ein Original auf das Vorlagenglas:

1. Heben Sie die Abdeckung des HP All-in-One an.
2. Legen Sie das Original mit der zu kopierenden oder zu scannenden Seite nach unten an der linken vorderen Ecke des Vorlagenglases an.

 **Tipp** Die Führungen entlang der Kanten des Vorlagenglases bieten eine Orientierungshilfe beim Auflegen von Originalen.

Tipp Entfernen Sie Folien oder andere Fremdkörper vom Vorlagenglas, damit die Kopie im korrekten Format ausgegeben wird.

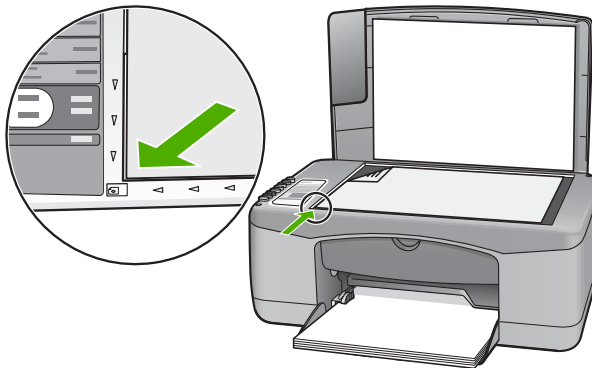

3. Schließen Sie die Abdeckung.

Auswählen von Papier zum Drucken und Kopieren

Der HP All-in-One ist für zahlreiche Papiertypen und -formate ausgelegt. Lesen Sie die folgenden Empfehlungen, um höchste Qualität beim Drucken und Kopieren zu erzielen. Vergessen Sie beim Wechseln des Papiertyps nicht, die Papiertypeneinstellungen anzupassen. Weitere Informationen hierzu finden Sie unter [„Festlegen der Papiersorte für Druckaufträge“ auf Seite 34](#).

Dieser Abschnitt enthält folgende Themen:

- [Empfohlenes Papier zum Drucken und Kopieren](#)
- [Empfohlenes Papier ausschließlich für das Drucken](#)
- [Ungeeignetes Papier](#)

Empfohlenes Papier zum Drucken und Kopieren

Für beste Druckqualität wird die Verwendung von HP Papier empfohlen, das speziell für den jeweiligen Druckprojekttyp ausgelegt ist. Wenn Sie beispielsweise Fotos drucken, legen Sie HP Premium Fotopapier oder HP Premium Plus Fotopapier in das Zufuhrfach ein.

Nachfolgend finden Sie eine Liste mit HP Papiertypen, die Sie zum Kopieren und Drucken verwenden können. Je nach Land/Region sind einige dieser Papiertypen für Sie eventuell nicht verfügbar.

 **Hinweis** Dieses Gerät unterstützt nur die Papierformate 10 x 15 cm (4 x 6 Zoll) mit Abreißstreifen, A4, Letter und Legal (nur US).

Hinweis Um randlos drucken zu können, müssen Sie Fotopapier mit Abreißstreifen im Format 10 x 15 cm verwenden. Der HP All-in-One druckt bis an den Rand von drei Papierkanten. Wenn Sie den Abreißstreifen von der vierten Seite entfernen, haben Sie einen randlosen Ausdruck.

HP Premium Plus Fotopapier

HP Premium Plus Fotopapier ist das beste HP Fotopapier und liefert professionelle, lichtbeständige Bilder wie aus dem Fotolabor. Es eignet sich ideal für den Druck von Bildern mit hoher Auflösung, die gerahmt oder in Fotoalben eingeklebt werden sollen. Es ist in mehreren Papierformaten verfügbar, einschließlich 10 x 15 cm (4 x 6 Zoll) (mit oder ohne Abreißstreifen), A4, und 8,5 x 11 Zoll, und zum Drucken oder Kopieren von Fotos mit dem HP All-in-One geeignet.

HP Premium Fotopapier

HP Premium Fotopapier ist ein hochwertiges, glänzendes Fotopapier. Kopien auf diesem Papier sehen wie in einem Fotolabor hergestellte Fotos aus und können gerahmt oder in ein Fotoalbum eingeklebt werden. Es ist in mehreren Papierformaten verfügbar, einschließlich 10 x 15 cm (4 x 6 Zoll) (mit oder ohne Abreißstreifen), A4, und 8,5 x 11 Zoll, und zum Drucken oder Kopieren von Fotos mit dem HP All-in-One geeignet.

HP Premium Inkjet-Transparentfolien und HP Premium Plus Inkjet-Transparentfolien

HP Premium Inkjet-Transparentfolien und HP Premium Plus Inkjet-Transparentfolien eignen sich hervorragend für besonders lebhaft und eindrucksvolle Farbpräsentationen.

Diese Folie ist einfach in der Verwendung und Handhabung und trocknet schnell und ohne zu verschmieren.

HP Premium Inkjetpapier

HP Premium Inkjetpapier ist das optimale beschichtete Papier für Ausdrücke mit hoher Auflösung. Mit seiner glatten, matten Oberfläche eignet es sich hervorragend für Dokumente in höchster Qualität.

HP Inkjetpapier, hochweiß

HP Inkjet-Papier, hochweiß ermöglicht kontrastreiche Farben und gestochen scharfen Text. Das Papier ist nicht durchscheinend, so dass es sich für beidseitigen Farbdruck eignet. Es ist also die ideale Wahl für Newsletter, Berichte und Flugblätter.

HP Multifunktionspapier oder HP Druckerpapier

Achten Sie darauf, dass die Einstellung für Normalpapier ausgewählt ist, wenn Sie HP Multifunktionspapier und HP Druckerpapier verwenden.

- HP Multifunktionspapier ist speziell für den HP All-in-One ausgelegt. Es verfügt über eine sehr helle blauweiße Schattierung, die zu schärferen Konturen und strahlenderen Farben führt als bei der Ausgabe auf normalem Multifunktionspapier.
- HP Druckerpapier ist ein hochwertiges Multifunktionspapier. Die gedruckten Dokumente wirken echter als auf Standardmultifunktionspapier oder auf Standardkopierpapier.

Bestellen Sie HP Papier und anderes Zubehör auf der Website www.hp.com/buy/supplies. Wählen Sie bei entsprechender Aufforderung Ihr Land bzw. Ihre Region aus, befolgen Sie die Schritte zum Auswählen des gewünschten Produkts, und klicken Sie dann auf einen der Links zum Kaufen.



Hinweis Derzeit sind einige Teile der HP Website nur in Englisch verfügbar.

Empfohlenes Papier ausschließlich für das Drucken

Bestimmte Papiertypen werden nur unterstützt, wenn Sie den Druckauftrag über Ihren Computer starten. Nachfolgend finden Sie Informationen über diese Papiertypen.

Für optimale Druckqualität empfiehlt HP die Verwendung von HP Papier. Zu dünnes, dickes, glattes oder dehnbare Papier kann u. U. Papierstaus verursachen. Papier mit glatter Oberfläche kann Tinte schlecht aufsaugen, wodurch die Bilder beim Drucken möglicherweise verschmieren, verlaufen oder nicht ganz das Blatt ausfüllen.

Je nach Land/Region sind einige dieser Papiertypen für Sie eventuell nicht verfügbar.

HP Transferpapier zum Aufbügeln

HP Transferpapier zum Aufbügeln (für farbige Stoffe oder für helle oder weiße Stoffe) ist die ideale Lösung zum Herstellen eigener T-Shirts mit Ihren digitalen Fotos.

HP Inkjet-Etiketten

Etikettenbögen im Format Letter oder A4 für die Verwendung mit HP Inkjet-Produkten.

HP Papier für Broschüren und Flugblätter

HP Papier für Broschüren und Flugblätter (Hochglanz oder matt) ist auf beiden Seiten matt oder glänzend beschichtet. Es eignet sich hervorragend für Reproduktionen in fotoähnlicher Qualität, für Geschäftsgrafiken für Deckblätter von Geschäftsberichten, für anspruchsvolle Präsentationen, Broschüren, Mailings und Kalender.

HP Premium Präsentationspapier

HP Premium Präsentationspapier sorgt für qualitativ hochwertiges Präsentationsmaterial.

HP CD/DVD-Etiketten

Mit den hochwertigen und günstigen HP CD/DVD-Etiketten können Sie Ihre CDs und DVDs individuell gestalten.

Bestellen Sie HP Papier und anderes Zubehör auf der Website www.hp.com/buy/supplies. Wählen Sie bei entsprechender Aufforderung Ihr Land bzw. Ihre Region aus, befolgen Sie die Schritte zum Auswählen des gewünschten Produkts, und klicken Sie dann auf einen der Links zum Kaufen.

 **Hinweis** Derzeit sind einige Teile der HP Website nur in Englisch verfügbar.

Ungeeignetes Papier

Zu dünnes, dickes, glattes oder dehnbare Papier kann u. U. Papierstaus verursachen. Papier mit glatter Oberfläche kann Tinte schlecht aufnehmen, wodurch die Bilder beim Drucken möglicherweise verschmieren, verlaufen oder nicht ganz die Druckfläche ausfüllen.

 **Hinweis** Eine vollständige Liste der unterstützten Druckmedienformate finden Sie in der Druckersoftware.

Verwenden Sie auf keinen Fall folgendes Papier für Druck- und Kopieraufträge:

- Papier mit einem Format, das nicht im Abschnitt mit den technischen Spezifikationen in der gedruckten Dokumentation aufgeführt ist.
- Papier mit Aussparungen oder Perforationen. (Ausnahme: Das Papier wurde speziell für HP Inkjet-Geräte entwickelt.)
- Material mit grober Struktur, wie Leinen. Darauf kann u. U. nicht gleichmäßig gedruckt werden, und die Farbe kann verlaufen.
- Sehr glattes, glänzendes oder beschichtetes Papier, das nicht speziell für den HP All-in-One ausgelegt ist. Es könnte Papierstaus im HP All-in-One verursachen oder die Tinte abweisen.
- Mehrfachformulare (Doppelt- und Dreifachformulare). Es kann zu Falten oder Papierstau kommen, und die Tinte verschmiert eher.
- Umschläge mit Klammerverschluss oder Fenster. Sie können in den Rollen stecken bleiben und Papierstaus verursachen.
- Bannerpapier

Verwenden Sie auf keinen Fall folgendes Papier zum Kopieren:

- Briefumschläge
- Andere Transparentfolien als HP Premium Inkjet-Transparentfolie oder HP Premium Plus Inkjet-Transparentfolie
- Transferpapier zum Aufbügeln
- Grußkartenpapier

Einlegen von Papier

In diesem Abschnitt wird beschrieben, wie Sie die verschiedenen Papiertypen und Papierformate zum Kopieren und Drucken in den HP All-in-One einlegen.

 **Hinweis** Nach dem Start eines Kopier- oder Druckauftrags stellt der Papierbreitensensor fest, ob Papier im Format Letter, A4 oder einem kleineren Format eingelegt wurde.

 **Tipp** Um Risse, Knitterfalten und umgeknickte oder gewellte Papierkanten zu vermeiden, sollten Sie das Papier flach in einer wiederverschließbaren Tüte lagern. Wenn das Papier nicht richtig gelagert wird, können Temperaturschwankungen und zu hohe Luftfeuchtigkeit dazu führen, dass sich das Papier wellt. In diesem Fall kann eine störungsfreie Verwendung des Papiers im HP All-in-One nicht mehr gewährleistet werden.

Dieser Abschnitt enthält folgende Themen:

- [Einlegen von großformatigem Papier](#)
- [Einlegen von Fotopapier im Format 10 x 15 cm \(4 x 6 Zoll\)](#)
- [Einlegen von Karteikarten](#)
- [Einlegen von Briefumschlägen](#)
- [Einlegen von anderen Papiersorten](#)

Einlegen von großformatigem Papier

Sie können viele verschiedene Papiertypen im Format Letter oder A4 in das Zufuhrfach des HP All-in-One einlegen.



So legen Sie großformatiges Papier ein:

1. Klappen Sie die Verlängerung des Ausgabefachs in Ihre Richtung auf.

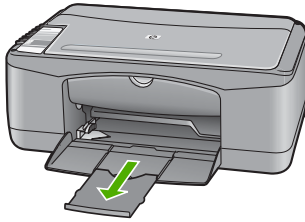

 **Hinweis** Wenn Sie das Papierformat Legal verwenden, lassen Sie die Fachverlängerung geschlossen.

2. Schieben Sie die Papierquerführung ganz nach außen.

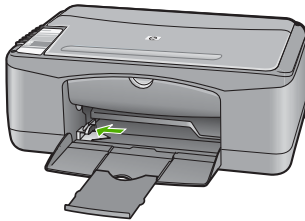

3. Richten Sie den Papierstapel auf einer ebenen Fläche aus, damit alle Seiten genau aufeinander liegen, und überprüfen Sie das Papier anschließend auf Folgendes:
 - Das Papier darf keine Risse, Verschmutzungen, Knitterfalten oder umgeknickte bzw. gewellte Kanten aufweisen.
 - Stellen Sie sicher, dass das Papier im Stapel in Bezug auf Format und Typ einheitlich ist.

4. Legen Sie den Papierstapel mit der schmalen Kante nach vorn in das Zufuhrfach ein. Achten Sie darauf, dass die zu bedruckende Seite nach unten zeigt. Schieben Sie den Papierstapel bis zum Anschlag nach vorn in das Gerät.

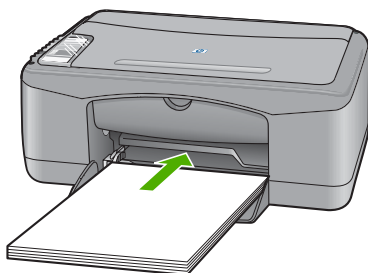

△ **Vorsicht** Stellen Sie sicher, dass der HP All-in-One keine andere Aufgabe ausführt, wenn Sie Papier in das Zufuhrfach einlegen. Wenn der HP All-in-One die Druckpatronen wartet oder eine andere Aufgabe ausführt, befindet sich die Papierbegrenzung innerhalb des Geräts möglicherweise nicht an ihrem Platz. Hierdurch kann das Papier zu weit hineingeschoben werden, so dass der HP All-in-One leere Seiten auswirft.

💡 **Tipp** Wenn Sie Papier mit einem Briefkopf verwenden, legen Sie es mit der Oberkante nach vorne und der bedruckten Seite nach unten ein. Weitere Hilfe zum Einlegen von großformatigem Papier und Briefkopfpapier bietet die Abbildung auf dem Boden des Zufuhrfachs.

5. Schieben Sie die Papierquerführung nach innen bis an die Papierkanten heran. Legen Sie nicht zu viel Papier ein. Vergewissern Sie sich, dass der Stapel in das Zufuhrfach passt und nicht höher als die obere Kante der Papierquerführung ist.

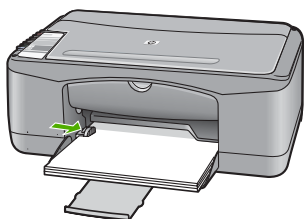

Einlegen von Fotopapier im Format 10 x 15 cm (4 x 6 Zoll)

Sie können Fotopapier im Format 10 x 15 cm in das Papierfach des HP All-in-One einlegen. Optimale Ergebnisse erzielen Sie mit 10 x 15 cm HP Premium Plus Fotopapier oder HP Premium Fotopapier mit Abreißstreifen.

 **Hinweis** Für den randlosen Druck unterstützt der HP All-in-One nur Fotopapier mit Abreißstreifen im Format 10 x 15 cm. Sie können die Einstellungen im Dialogfeld **Eigenschaften** automatisch anpassen, um ein randloses Foto im Format 10 x 15 cm auf HP Premium Plus Fotopapier zu drucken. Klicken Sie auf die Registerkarte **Druckbefehle** und dann in der Liste **Was möchten Sie tun?** auf die Option für randlosen Fotodruck.

 **Tipp** Um Risse, Knitterfalten und umgeknickte oder gewellte Papierkanten zu vermeiden, sollten Sie das Papier flach in einer wiederverschließbaren Tüte lagern. Wenn das Papier nicht richtig gelagert wird, können Temperaturschwankungen und zu hohe Luftfeuchtigkeit dazu führen, dass sich das Papier wellt. In diesem Fall kann eine störungsfreie Verwendung des Papiers im HP All-in-One nicht mehr gewährleistet werden.

So legen Sie Fotopapier im Format 10 x 15 cm mit Abreißstreifen in das Zufuhrfach ein:

1. Nehmen Sie sämtliches Papier aus dem Zufuhrfach.
2. Legen Sie den Fotopapierstapel mit der schmalen Kante nach vorn ganz rechts in das Zufuhrfach ein. Achten Sie darauf, dass die zu bedruckende Seite nach unten zeigt. Schieben Sie den Fotopapierstapel bis zum Anschlag nach vorn in das Gerät. Legen Sie das Fotopapier so ein, dass die Abreißstreifen zu Ihnen zeigen.

 **Tipp** Weitere Hilfe zum Einlegen von kleinformatigem Fotopapier bieten die Abbildungen zum Einlegen von Fotopapier auf dem Boden des Zufuhrfachs.

3. Schieben Sie die Papierquerführung nach innen bis an die Papierkanten heran. Legen Sie nicht zu viel Papier ein. Vergewissern Sie sich, dass der Stapel in das Zufuhrfach passt und nicht höher als die obere Kante der Papierquerführung ist.

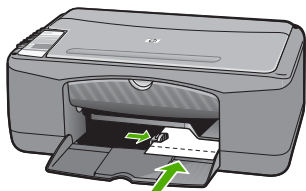

Optimale Ergebnisse werden erzielt, wenn Sie vor dem Kopieren oder Drucken den Papiertyp einstellen.

Verwandte Themen

- [„Empfohlenes Papier zum Drucken und Kopieren“](#) auf Seite 20
- [„Ändern der Druckeinstellungen für den aktuellen Druckauftrag“](#) auf Seite 32
- [„Einstellen des Papiertyps für die Kopie“](#) auf Seite 53

Einlegen von Karteikarten

Sie können die Karteikarten in das Zufuhrfach des HP All-in-One einlegen, um Notizen, Rezepte oder anderen Text zu drucken.

Optimale Ergebnisse werden erzielt, wenn Sie vor dem Kopieren oder Drucken den Papiertyp einstellen.

 **Hinweis** Der HP All-in-One lässt an einer schmalen Kante einen Rand von 1,2 cm. Drucken Sie erst eine Testkarte, um sicherzustellen, dass der Text durch den Rand nicht abgeschnitten wird.

So legen Sie Karteikarten in das Zufuhrfach ein:

1. Nehmen Sie sämtliches Papier aus dem Zufuhrfach.
2. Legen Sie einen Stapel Karten mit der zu bedruckenden Seite nach unten in das Zufuhrfach ein. Richten Sie die Karten dabei am äußeren rechten Rand des Fachs aus. Schieben Sie den Stapel Karten bis zum Anschlag nach vorn.
3. Schieben Sie die Papierquerführung nach innen bis an den Kartenstapel heran. Legen Sie nicht zu viel Papier ein. Vergewissern Sie sich, dass der Stapel in das Zufuhrfach passt und nicht höher als die obere Kante der Papierquerführung ist.

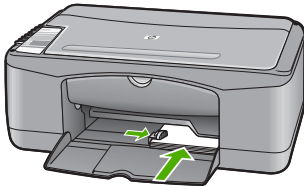

Optimale Ergebnisse werden erzielt, wenn Sie vor dem Kopieren oder Drucken den Papiertyp einstellen.

Verwandte Themen

- [„Einlegen von Fotopapier im Format 10 x 15 cm \(4 x 6 Zoll\)“](#) auf Seite 25
- [„Ändern der Druckeinstellungen für den aktuellen Druckauftrag“](#) auf Seite 32
- [„Einstellen des Papiertyps für die Kopie“](#) auf Seite 53

Einlegen von Briefumschlägen

Sie können einen oder mehrere Umschläge in das Zufuhrfach des HP All-in-One einlegen. Verwenden Sie keine glänzenden oder geprägten Umschläge oder Umschläge mit Klammerverschluss oder Fenster.

 **Hinweis** Genauere Hinweise zum Formatieren von Text für das Drucken auf Briefumschläge finden Sie in den Hilfedateien Ihres Textverarbeitungsprogramms. Um optimale Ergebnisse zu erzielen, sollten Sie für die Absenderadresse auf dem Umschlag ein Etikett verwenden.



So legen Sie Briefumschläge ein:

1. Nehmen Sie sämtliches Papier aus dem Zufuhrfach.
2. Legen Sie einen oder mehrere Umschläge, mit den Umschlagklappen oben links, rechtsbündig in das Zufuhrfach ein. Schieben Sie die Briefumschläge bis zum Anschlag nach vorn.

 **Tip** Weitere Hilfe zum Einlegen von Briefumschlägen bietet die Abbildung auf dem Boden des Zufuhrfachs.

3. Schieben Sie die Papierquerführung nach innen an den Umschlagstapel heran. Legen Sie nicht zu viel Papier in das Zufuhrfach ein. Vergewissern Sie sich, dass der Stapel in das Zufuhrfach passt und nicht höher als die obere Kante der Papierquerführung ist.

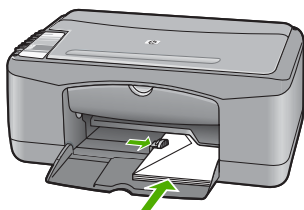

Einlegen von anderen Papiersorten

Folgende Papiertypen müssen achtsam eingelegt werden.

 **Hinweis** Nicht sämtliche Papierformate und -typen sind für alle Funktionen des HP All-in-One geeignet. Manche Papierformate und Papiertypen können nur für Druckaufträge verwendet werden, die Sie in einer Anwendung über das Dialogfeld **Drucken** starten. Sie stehen nicht zum Kopieren zur Verfügung. Papier, das nur zum Drucken aus einer Softwareanwendung verwendet werden kann, ist als solches aufgelistet.

HP Premium Inkjet-Transparentfolie und HP Premium Plus Inkjet-Transparentfolie

- ▲ Legen Sie die Folie mit dem weißen Transparentstreifen zuerst so in das Zufuhrfach ein, dass sich die Pfeile und das HP Logo oben befinden.

 **Hinweis** Der HP All-in-One kann den Papiertyp nicht automatisch erkennen. Sie erzielen optimale Ergebnisse, wenn Sie vor dem Drucken auf Transparentfolien in der Software den Papiertyp "Transparentfolien" festlegen.

HP Transferpapier zum Aufbügeln (nur zum Drucken)

1. Glätten Sie das Transferpapier vor der Verwendung sorgfältig. Legen Sie keine gewellten Blätter ein.

 **Tipp** Transferpapier sollte bis kurz vor der Verwendung in der verschlossenen Originalverpackung aufbewahrt werden, damit es sich nicht wellen kann.

2. Suchen Sie den blauen Streifen auf der nicht zu bedruckenden Seite des Transferpapiers, und legen Sie dann jeweils ein Blatt des Transferpapiers in das Zufuhrfach ein, so dass der blaue Streifen oben liegt.

HP Inkjet-Etiketten (nur zum Drucken)

1. Verwenden Sie grundsätzlich Letter- oder A4-Etikettenbögen, die für HP Inkjet-Geräte konzipiert sind (z. B. HP Inkjet-Etiketten), und vergewissern Sie sich, dass die Etiketten nicht älter als zwei Jahre sind. Etiketten auf älteren Bögen können sich lösen, wenn das Papier durch den HP All-in-One geführt wird. Dadurch können Papierstaus entstehen.
2. Fächern Sie den Etikettenstapel auf, um sicherzustellen, dass die Seiten nicht aneinander kleben.
3. Legen Sie einen Stapel Etikettenbögen mit der Etikettenseite nach unten auf einen Stapel Normalpapier in das Zufuhrfach ein. Legen Sie die Etikettenbögen nicht einzeln ein.

Optimale Ergebnisse werden erzielt, wenn Sie vor dem Kopieren oder Drucken den Papiertyp einstellen.

HP CD/DVD-Etiketten (nur zum Drucken)

- ▲ Legen Sie einen CD/DVD-Etikettenbogen mit der zu bedruckenden Seite nach unten in das Zufuhrfach. Schieben Sie den CD/DVD-Etikettenbogen bis zum Anschlag in den Drucker.

 **Hinweis** Wenn Sie CD/DVD-Etiketten bedrucken, lassen Sie die Fachverlängerung geschlossen.

Verwandte Themen

- [„Einlegen von Fotopapier im Format 10 x 15 cm \(4 x 6 Zoll\)“ auf Seite 25](#)
- [„Festlegen der Papiersorte für Druckaufträge“ auf Seite 34](#)
- [„Einstellen des Papiertyps für die Kopie“ auf Seite 53](#)

Vermeiden von Papierstaus

Um Papierstaus zu vermeiden, beachten Sie Folgendes:

- Nehmen Sie das Papier im Ausgabefach in regelmäßigen Abständen heraus.
- Vermeiden Sie die Bildung von Rissen und Knitterfalten im Papier, indem Sie es flach in einer wiederverschließbaren Tüte lagern.
- Vergewissern Sie sich, dass das im Zufuhrfach eingelegte Papier flach aufliegt und die Kanten nicht geknickt oder eingerissen sind.

- Legen Sie ausschließlich Stapel in das Zufuhrfach ein, die aus einem einheitlichem Papiertyp in einheitlichem Format bestehen.
- Stellen Sie die Papierquerführung im Zufuhrfach so ein, dass sie eng am Papier anliegt. Vergewissern Sie sich, dass die Papierquerführung das Papier im Zufuhrfach nicht zusammendrückt.
- Schieben Sie das Papier nicht zu weit in das Zufuhrfach hinein.
- Verwenden Sie die für den HP All-in-One empfohlenen Papiertypen.

Verwandte Themen

[„Ungeeignetes Papier“ auf Seite 22](#)

7 Drucken von Ihrem Computer aus

Der HP All-in-One kann mit jeder Softwareanwendung verwendet werden, die über eine Druckfunktion verfügt. Sie können eine Vielzahl von Projekten drucken, wie z. B. randlose Bilder, Newsletter, Grußkarten, Transferdrucke zum Aufbügeln und Poster.

Dieser Abschnitt enthält folgende Themen:

- [Drucken aus einem Softwareprogramm](#)
- [Einrichten des HP All-in-One als Standarddrucker](#)
- [Ändern der Druckeinstellungen für den aktuellen Druckauftrag](#)
- [Ändern der Standarddruckeinstellungen](#)
- [Druckaufgaben](#)
- [Ausführen spezieller Druckaufträge](#)
- [Anhalten eines Druckauftrags](#)
- [Fortsetzen eines Druckauftrags](#)

Drucken aus einem Softwareprogramm

Die meisten Druckeinstellungen werden automatisch von der Anwendung festgelegt. Sie müssen die Einstellungen nur dann manuell ändern, wenn Sie die Druckqualität ändern, auf bestimmten Papier- bzw. Foliensorten drucken oder spezielle Funktionen verwenden möchten.

So drucken Sie von einer Softwareanwendung aus:

1. Vergewissern Sie sich, dass sich Papier im Zufuhrfach befindet.
2. Klicken Sie in Ihrer Anwendung im Menü **Datei** auf **Drucken**.
3. Wählen Sie den HP All-in-One als Drucker aus.
Wenn Sie den HP All-in-One als Standarddrucker eingerichtet haben, können Sie diesen Schritt überspringen. In diesem Fall ist der HP All-in-One bereits ausgewählt.
4. Wenn Sie Einstellungen ändern möchten, klicken Sie auf die Schaltfläche zum Öffnen des Dialogfelds **Eigenschaften**.
Je nach Softwareprogramm heißt diese Schaltfläche **Eigenschaften**, **Optionen**, **Druckereinrichtung**, **Drucker** oder **Voreinstellungen**.

 **Hinweis** Beim Drucken eines Fotos müssen Sie den richtigen Papiertyp und die Optionen zur Fotooptimierung auswählen.

- Legen Sie die gewünschten Optionen für Ihren Druckauftrag auf den Registerkarten **Erweitert**, **Druckbefehle**, **Funktionen** und **Farbe** fest.

 **Tippsymbol** Sie können die geeigneten Optionen für Ihren Druckauftrag auf einfache Weise festlegen, indem Sie auf der Registerkarte **Druckbefehle** einen vordefinierten Druckauftrag auswählen. Klicken Sie in der Liste **Druckbefehle** auf die gewünschte Druckaufgabe. Die Standardeinstellungen für diesen Druckauftragstyp sind festgelegt und auf der Registerkarte **Druckbefehle** zusammengefasst. Falls erforderlich, können Sie die Einstellungen hier anpassen und Ihre angepassten Einstellungen als neuen Druckbefehl speichern. Wählen Sie einen Druckbefehl aus, und klicken Sie auf **Speichern unter**, um diesen zu speichern. Wählen Sie einen Befehl aus, und klicken Sie auf **Löschen**, um den Druckbefehl zu löschen.

- Klicken Sie auf **OK**, um das Dialogfeld **Eigenschaften** zu schließen.
- Klicken Sie auf **Drucken** bzw. **OK**, um den Druckauftrag zu starten.

Einrichten des HP All-in-One als Standarddrucker

Sie können Ihren HP All-in-One als Standarddrucker für alle Programme einrichten. Dies bedeutet, dass der HP All-in-One automatisch in der Druckerliste ausgewählt ist, wenn Sie im Menü **Datei** der Softwareanwendung auf **Drucken** klicken. Der Druckauftrag wird auch dann automatisch an den Standarddrucker gesendet, wenn Sie auf die Schaltfläche **Drucken** klicken, die in der Symbolleiste der meisten Anwendungen enthalten ist. Weitere Informationen finden Sie in der Windows-Hilfe.

Ändern der Druckeinstellungen für den aktuellen Druckauftrag

Sie können die Druckeinstellungen des HP All-in-One an nahezu alle Druckaufgaben anpassen.

Dieser Abschnitt enthält folgende Themen:

- [Einstellen des Papierformats](#)
- [Festlegen der Papiersorte für Druckaufträge](#)
- [Anzeigen der Druckauflösung](#)
- [Ändern der Druckgeschwindigkeit oder der Druckqualität](#)
- [Ändern der Seitenausrichtung](#)
- [Skalieren eines Dokuments](#)
- [Ändern von Sättigung, Helligkeit oder Farbton](#)
- [Anzeigen der Vorschau eines Druckauftrags](#)

Einstellen des Papierformats

Anhand der Einstellung für das Papierformat kann der HP All-in-One den bedruckbaren Bereich auf der Seite bestimmen. Für manche Papierformateinstellungen existiert ein randloses Äquivalent, bei dem der bedruckbare Bereich bis zur oberen und unteren Kante sowie zu den seitlichen Rändern reicht.

In der Regel legen Sie das Papierformat in dem Softwareprogramm fest, mit dem Sie das Dokument oder das Projekt erstellt haben. Wenn Sie jedoch Papier mit Sonderformat verwenden oder das Papierformat in der Softwareanwendung nicht einstellen können, ändern Sie es vor dem Starten des Druckvorgangs im Dialogfeld **Eigenschaften**.

So stellen Sie das Papierformat ein:

1. Vergewissern Sie sich, dass sich Papier im Zufuhrfach befindet.
2. Klicken Sie in Ihrer Anwendung im Menü **Datei** auf **Drucken**.
3. Vergewissern Sie sich, dass der HP All-in-One als Drucker ausgewählt ist.
4. Klicken Sie auf die Schaltfläche zum Öffnen des Dialogfelds **Eigenschaften**. Je nach Softwareprogramm heißt diese Schaltfläche **Eigenschaften**, **Optionen**, **Druckereinrichtung**, **Drucker** oder **Voreinstellungen**.
5. Klicken Sie auf das Register **Funktionen**.
6. Klicken Sie im Bereich mit den Größenänderungsoptionen in der Liste **Größe** auf das gewünschte Format.

In der folgenden Tabelle werden die empfohlenen Papierformateinstellungen für die verschiedenen Papiertypen aufgeführt, die Sie in das Zufuhrfach einlegen können. Sehen Sie auf jeden Fall die lange Auswahlliste unter **Papierformat** durch, um festzustellen, ob bereits ein Papierformat für das von Ihnen verwendete Papier definiert ist.

Papiertyp	Empfohlene Papierformateinstellungen
CD/DVD-Etiketten	5 x 7 Zoll
Kopier-, Mehrzweck- oder Normalpapier	Letter oder A4
Briefumschläge	Geeignetes Umschlagformat aus Liste
Grußkartenpapier	Letter oder A4
Karteikarten	Liste mit Kartenformaten (wenn die aufgeführten Kartenformate nicht geeignet sind, können Sie ein benutzerdefiniertes Papierformat eingeben)
Inkjet-Papier	Letter oder A4
Transferpapier zum Aufbügeln	Letter oder A4
Etiketten/Aufkleber	Letter oder A4
Legal	Legal
Briefkopfpapier	Letter oder A4
Panorama-Fotopapier	Liste mit Panoramaformaten (wenn die aufgeführten Formate nicht geeignet sind, können Sie ein Sonderformat eingeben)
Fotopapier	10 x 15 cm (mit oder ohne Abreißstreifen), 4 x 6 Zoll (mit oder ohne Abreißstreifen), Letter, A4 oder geeignetes Format in Liste
Transparentfolien	Letter oder A4
Benutzerdefinierte Formate	Benutzerdefiniertes Papierformat

Festlegen der Papiersorte für Druckaufträge

Wenn Sie auf speziellen Druckmedien (z. B. Fotopapier, Transparentfolie, Briefumschläge oder Etiketten) drucken oder die Druckqualität nicht optimal ist, können Sie den Papiertyp manuell einstellen.

So legen Sie die Papiersorte für Druckaufträge fest:

1. Vergewissern Sie sich, dass sich Papier im Zufuhrfach befindet.
2. Klicken Sie in Ihrer Anwendung im Menü **Datei** auf **Drucken**.
3. Vergewissern Sie sich, dass der HP All-in-One als Drucker ausgewählt ist.
4. Klicken Sie auf die Schaltfläche zum Öffnen des Dialogfelds **Eigenschaften**.
Je nach Softwareprogramm heißt diese Schaltfläche **Eigenschaften**, **Optionen**, **Druckereinrichtung**, **Drucker** oder **Voreinstellungen**.
5. Klicken Sie auf das Register **Funktionen**.
6. Klicken Sie im Bereich **Grundeinstellungen** in der Liste **Papiersorte** auf die gewünschte Papiersorte.

Anzeigen der Druckauflösung

In der Druckersoftware wird die Druckauflösung in dpi (Punkte pro Zoll) angezeigt. Die Auflösung variiert je nach der ausgewählten Papiersorte und Druckqualität.

So zeigen Sie die Druckauflösung an:

1. Vergewissern Sie sich, dass sich Papier im Zufuhrfach befindet.
2. Klicken Sie in Ihrer Anwendung im Menü **Datei** auf **Drucken**.
3. Vergewissern Sie sich, dass der HP All-in-One als Drucker ausgewählt ist.
4. Klicken Sie auf die Schaltfläche zum Öffnen des Dialogfelds **Eigenschaften**.
Je nach Softwareprogramm heißt diese Schaltfläche **Eigenschaften**, **Optionen**, **Druckereinrichtung**, **Drucker** oder **Voreinstellungen**.
5. Klicken Sie auf das Register **Funktionen**.
6. Klicken Sie in der Dropdown-Liste **Druckqualität** auf die gewünschte Druckqualitätseinstellung.
7. Wählen Sie in der Dropdown-Liste **Papiersorte** die eingelegte Papiersorte aus.
8. Klicken Sie auf **Auflösung** um die Druckauflösung in dpi anzuzeigen.

Ändern der Druckgeschwindigkeit oder der Druckqualität

Der HP All-in-One wählt automatisch anhand der von Ihnen ausgewählten Papiersorte eine Einstellung für die Druckqualität und -geschwindigkeit aus. Sie können die Einstellung für die Druckqualität auch ändern, um die Geschwindigkeit und die Qualität des Druckvorgangs anzupassen.

So wählen Sie die Druckqualität und Druckgeschwindigkeit aus:

1. Vergewissern Sie sich, dass sich Papier im Zufuhrfach befindet.
2. Klicken Sie in Ihrer Anwendung im Menü **Datei** auf **Drucken**.
3. Vergewissern Sie sich, dass der HP All-in-One als Drucker ausgewählt ist.

4. Klicken Sie auf die Schaltfläche zum Öffnen des Dialogfelds **Eigenschaften**. Je nach Softwareprogramm heißt diese Schaltfläche **Eigenschaften**, **Optionen**, **Druckereinrichtung**, **Drucker** oder **Voreinstellungen**.
5. Klicken Sie auf das Register **Funktionen**.
6. Klicken Sie in der Dropdown-Liste **Druckqualität** auf die gewünschte Druckqualitätseinstellung.

 **Hinweis** Um die vom HP All-in-One verwendete maximale Auflösung (in dpi) anzuzeigen, klicken Sie auf **Auflösung**.

7. Wählen Sie in der Dropdown-Liste **Papiersorte** die eingelegte Papiersorte aus.

Ändern der Seitenausrichtung

Mit der Einstellung für die Seitenausrichtung können Sie Ihr Dokument im Quer- oder Hochformat drucken.

In der Regel legen Sie die Seitenausrichtung in der Softwareanwendung fest, mit der Sie das Dokument oder das Projekt erstellt haben. Wenn Sie jedoch Sonderformate oder spezielles HP Papier verwenden oder wenn Sie die Seitenausrichtung nicht über die Softwareanwendung festlegen können, können Sie die Seitenausrichtung vor dem Drucken im Dialogfeld **Eigenschaften** ändern.

So ändern Sie die Seitenausrichtung:

1. Vergewissern Sie sich, dass sich Papier im Zufuhrfach befindet.
2. Klicken Sie in Ihrer Anwendung im Menü **Datei** auf **Drucken**.
3. Vergewissern Sie sich, dass der HP All-in-One als Drucker ausgewählt ist.
4. Klicken Sie auf die Schaltfläche zum Öffnen des Dialogfelds **Eigenschaften**. Je nach Softwareprogramm heißt diese Schaltfläche **Eigenschaften**, **Optionen**, **Druckereinrichtung**, **Drucker** oder **Voreinstellungen**.
5. Klicken Sie auf das Register **Funktionen**.
6. Klicken Sie im Bereich **Grundeinstellungen** auf eine der folgenden Optionen:
 - Klicken Sie auf **Hochformat**, wenn das Dokument vertikal auf der Seite gedruckt werden soll.
 - Klicken Sie auf **Querformat**, wenn das Dokument horizontal auf der Seite gedruckt werden soll.

Skalieren eines Dokuments

Mit dem HP All-in-One können Sie ein Dokument in einer anderen Größe als der Originalgröße drucken.

So skalieren Sie die Dokumentgröße:

1. Vergewissern Sie sich, dass sich Papier im Zufuhrfach befindet.
2. Klicken Sie in Ihrer Anwendung im Menü **Datei** auf **Drucken**.
3. Vergewissern Sie sich, dass der HP All-in-One als Drucker ausgewählt ist.
4. Klicken Sie auf die Schaltfläche zum Öffnen des Dialogfelds **Eigenschaften**. Je nach Softwareprogramm heißt diese Schaltfläche **Eigenschaften**, **Optionen**, **Druckereinrichtung**, **Drucker** oder **Voreinstellungen**.

5. Klicken Sie auf das Register **Funktionen**.
6. Klicken Sie im Bereich mit den Größenänderungsoptionen auf **An Papierformat anpassen**, und wählen Sie in der Dropdown-Liste das gewünschte Papierformat aus.

Ändern von Sättigung, Helligkeit oder Farbton

Sie können die Intensität von Farben und die Helligkeitsabstufungen in Ihrem Ausdruck mit Hilfe der Optionen **Sättigung**, **Helligkeit** und **Farbton** ändern.

So ändern Sie die Sättigung, die Helligkeit oder den Farbton:

1. Vergewissern Sie sich, dass sich Papier im Zufuhrfach befindet.
2. Klicken Sie in Ihrer Anwendung im Menü **Datei** auf **Drucken**.
3. Vergewissern Sie sich, dass der HP All-in-One als Drucker ausgewählt ist.
4. Klicken Sie auf die Schaltfläche zum Öffnen des Dialogfelds **Eigenschaften**.
Je nach Softwareprogramm heißt diese Schaltfläche **Eigenschaften**, **Optionen**, **Druckereinrichtung**, **Drucker** oder **Voreinstellungen**.
5. Klicken Sie auf das Register **Farbe**.
6. Klicken Sie auf die Schaltfläche **Weitere Farboptionen**.
7. Stellen Sie mit Hilfe der Schieberegler die **Sättigung**, die **Helligkeit** oder den **Farbton** ein.
 - Die **Helligkeit** legt fest, wie hell oder dunkel das gedruckte Dokument ist.
 - Die **Sättigung** bestimmt die relative Reinheit der gedruckten Farben.
 - Der **Farbton** hat Auswirkungen darauf, ob gedruckte Farben warm oder kalt wirken. Dies wird durch das Hinzufügen von mehr Orange- bzw. Blautönen erreicht.

Anzeigen der Vorschau eines Druckauftrags

Sie können eine Vorschau Ihres Druckauftrags anzeigen, bevor Sie den Auftrag an den HP All-in-One senden. Auf diese Weise vermeiden Sie das Ausdrucken von missglückten Entwürfen und sparen Papier und Tinte.

So zeigen Sie eine Vorschau Ihres Druckauftrags an:

1. Vergewissern Sie sich, dass sich Papier im Zufuhrfach befindet.
2. Klicken Sie in Ihrer Anwendung im Menü **Datei** auf **Drucken**.
3. Vergewissern Sie sich, dass der HP All-in-One als Drucker ausgewählt ist.
4. Klicken Sie auf die Schaltfläche zum Öffnen des Dialogfelds **Eigenschaften**.
Je nach Softwareprogramm heißt diese Schaltfläche **Eigenschaften**, **Optionen**, **Druckereinrichtung**, **Drucker** oder **Voreinstellungen**.
5. Wählen Sie auf den einzelnen Registerkarten des Dialogfelds die Druckereinstellungen für Ihr Projekt aus.
6. Klicken Sie auf das Register **Funktionen**.
7. Aktivieren Sie das Kontrollkästchen **Seitenansicht anzeigen**.

8. Klicken Sie auf **OK** und anschließend im Dialogfeld **Drucken** auf **Drucken** oder **OK**.
Der Druckauftrag wird nun im Vorschaufenster angezeigt.
9. Führen Sie im Fenster **HP Druckvorschau** einen der folgenden Schritte aus:
 - Um zu drucken, klicken Sie auf die Option **Druckvorgang starten**.
 - Um den Vorgang abzubrechen, klicken Sie auf **Drucken abbrechen**.

Ändern der Standarddruckeinstellungen

Wenn Sie bestimmte Druckeinstellungen häufig verwenden, können Sie diese als Standarddruckeinstellungen festlegen, so dass sie bereits eingestellt sind, wenn Sie das Dialogfeld **Drucken** in Ihrer Softwareanwendung öffnen.

So ändern Sie die Standarddruckeinstellungen:

1. Klicken Sie in HP Solution Center auf **Einstellungen**, zeigen Sie auf **Druckeinstellungen**, und klicken Sie dann auf **Druckereinstellungen**.
2. Ändern Sie die Druckeinstellungen, und klicken Sie auf **OK**.

Druckaufgaben

Mit Hilfe von Druckaufgaben können Sie häufig benötigte Druckeinstellungen für Ihre Druckaufträge verwenden. In der Druckersoftware stehen in der Liste "Druckaufgaben" spezielle Aufgaben für verschiedene Zwecke zur Verfügung.

 **Hinweis** Wenn Sie eine Druckaufgabe auswählen, werden die entsprechenden Druckeinstellungen automatisch angezeigt. Sie können dann die Druckeinstellungen übernehmen oder ändern. Sie können auch eigene Druckbefehle erstellen. Weitere Informationen hierzu finden Sie unter [„Erstellen von Druckaufgaben“](#) auf Seite 38.

Mit den Aufgaben auf der Registerkarte "Druckaufgaben" können Sie folgende Operationen durchführen:

- **Allgemeines normales Drucken:** Dient zum schnellen Drucken von Dokumenten.
- **Fotodruck – randlos:** Bedrucken Sie HP Premium Plus Fotopapier mit Abreißstreifen im Format 10 x 15 cm (4 x 6 Zoll) ohne jeglichen oberen, unteren und seitlichen Rand. Weitere Informationen hierzu finden Sie unter [„Drucken eines randlosen Bilds“](#) auf Seite 39.
- **Fotodruck – mit weißem Rand:** Drucken Sie Fotos mit einem weißen Rand entlang der Kanten. Weitere Informationen hierzu finden Sie unter [„Drucken eines Fotos auf Fotopapier“](#) auf Seite 40.
- **Schnelles Drucken (Sparbetrieb):** Verwenden Sie Ihren Drucker zum schnellen Erstellen von Ausdrucken in Entwurfsqualität.
- **Drucken von Präsentationen:** Drucken Sie qualitativ hochwertige Dokumente wie Briefe und Transparentfolien. Weitere Informationen hierzu finden Sie unter [„Drucken aus einem Softwareprogramm“](#) auf Seite 31 und [„Drucken auf Transparentfolien“](#) auf Seite 47.
- **Beidseitiges Drucken (Duplex):** Verwenden Sie den HP All-in-One für den manuellen beidseitigen Druck. Weitere Informationen hierzu finden Sie unter [„Beidseitiges Drucken“](#) auf Seite 42.

Erstellen von Druckaufgaben

Sie können nicht nur die vordefinierten Aufgaben in der Liste "Druckaufgaben" verwenden, sondern auch eigene Aufgaben erstellen.

Wenn Sie z. B. häufig auf Transparentfolie drucken, erstellen Sie eine neue Druckaufgabe, indem Sie die Aufgabe für den Präsentationsdruck auswählen, die Papiersorte in HP Premium Inkjet-Transparentfolie ändern und die geänderte Aufgabe unter einem neuen Namen speichern (z. B. Präsentation auf Transparentfolie). Anschließend brauchen Sie für das Drucken auf Transparentfolie nur diese Druckaufgabe auszuwählen und müssen nicht die Druckeinstellungen ändern.

So erstellen Sie eine Druckaufgabe:

1. Klicken Sie in Ihrer Anwendung im Menü **Datei** auf **Drucken**.
2. Vergewissern Sie sich, dass der HP All-in-One als Drucker ausgewählt ist.
3. Klicken Sie auf die Schaltfläche zum Öffnen des Dialogfelds **Eigenschaften**.
Je nach Softwareprogramm heißt diese Schaltfläche **Eigenschaften**, **Optionen**, **Druckereinrichtung**, **Drucker** oder **Voreinstellungen**.
4. Klicken Sie auf das Register **Druckaufgaben**.
5. Klicken Sie in der Liste **Druckaufgaben** auf den gewünschten Eintrag.
Die Druckeinstellungen für die ausgewählte Druckaufgabe werden angezeigt.
6. Nehmen Sie die gewünschten Änderungen vor.
7. Geben Sie in das Feld **Neuen Aufgabennamen hier eingeben** einen Namen für die neue Druckaufgabe ein, und klicken Sie auf **Speichern**.
Die Druckaufgabe wird dann der Liste hinzugefügt.

So löschen Sie eine Druckaufgabe:

1. Klicken Sie in Ihrer Anwendung im Menü **Datei** auf **Drucken**.
2. Vergewissern Sie sich, dass der HP All-in-One als Drucker ausgewählt ist.
3. Klicken Sie auf die Schaltfläche zum Öffnen des Dialogfelds **Eigenschaften**.
Je nach Softwareprogramm heißt diese Schaltfläche **Eigenschaften**, **Optionen**, **Druckereinrichtung**, **Drucker** oder **Voreinstellungen**.
4. Klicken Sie auf das Register **Druckaufgaben**.
5. Klicken Sie in der Liste **Druckaufgaben** auf den Eintrag, den Sie löschen möchten.
6. Klicken Sie auf **Löschen**.
Die Druckaufgabe wird dann aus der Liste entfernt.



Hinweis Sie können nur die Druckaufgaben löschen, die Sie erstellt haben. Die vordefinierten HP Aufgaben können nicht gelöscht werden.

Ausführen spezieller Druckaufträge

Zusätzlich zu den standardmäßigen Druckaufträgen kann der HP All-in-One auch eine Reihe spezieller Druckaufträge ausführen, wie z. B. das Drucken von randlosen Fotos und Postern sowie das Bedrucken von Transferpapier zum Aufbügeln.

Dieser Abschnitt enthält folgende Themen:

- [Drucken eines randlosen Bilds](#)
- [Drucken eines Fotos auf Fotopapier](#)
- [Erstellen von CD- oder DVD-Etiketten](#)
- [Drucken mit maximaler Auflösung](#)
- [Beidseitiges Drucken](#)
- [Drucken eines mehrseitigen Dokuments als Broschüre](#)
- [Drucken mehrerer Seiten auf einem Blatt](#)
- [Drucken mehrseitiger Dokumente in umgekehrter Reihenfolge](#)
- [Spiegeln eines Bilds für Transferdrucke zum Aufbügeln](#)
- [Drucken auf Transparentfolien](#)
- [Drucken einer Gruppe von Adressen auf Etiketten oder Briefumschläge](#)
- [Drucken eines Posters](#)
- [Drucken einer Webseite](#)

Drucken eines randlosen Bilds

Beim randlosen Drucken können Sie HP Premium Plus Fotopapier mit Abreißstreifen im Format 10 x 15 cm ohne jeglichen oberen, unteren und seitlichen Rand bedrucken. Wenn Sie den Abreißstreifen entfernen, ist das gedruckte Bild randlos und reicht bis zu den Papierkanten.

 **Tip** Sie können die Einstellungen im Dialogfeld **Eigenschaften** automatisch anpassen, um ein randloses Foto im Format 10 x 15 cm auf HP Premium Plus Fotopapier zu drucken. Klicken Sie auf die Registerkarte **Druckbefehle** und dann in der Liste **Was möchten Sie tun?** auf die Option für randlosen Fotodruck. Sie können die Optionen auch wie nachfolgend beschrieben manuell festlegen.

So drucken Sie ein randloses Bild:

1. Nehmen Sie das gesamte Papier aus dem Zufuhrfach, und legen Sie dann das Fotopapier mit der Druckseite nach unten ein.
2. Klicken Sie in Ihrer Anwendung im Menü **Datei** auf **Drucken**.
3. Vergewissern Sie sich, dass der HP All-in-One als Drucker ausgewählt ist.
4. Klicken Sie auf die Schaltfläche zum Öffnen des Dialogfelds **Eigenschaften**. Je nach Softwareprogramm heißt diese Schaltfläche **Eigenschaften**, **Optionen**, **Druckereinrichtung**, **Drucker** oder **Voreinstellungen**.
5. Klicken Sie auf das Register **Funktionen**.
6. Klicken Sie im Bereich mit den Größenänderungsoptionen in der Liste **Größe** auf das gewünschte Format.
Wenn auf dem angegebenen Format ein randloses Bild gedruckt werden kann, ist das Kontrollkästchen **Randloser Druck** aktiviert.
7. Klicken Sie im Bereich **Grundeinstellungen** in der Liste **Papiertyp** auf die gewünschte Papiersorte.

 **Hinweis** Wenn der Papiertyp auf **Automatisch** oder auf einen anderen Typ als Fotopapier eingestellt ist, können Sie kein randloses Bild drucken.

8. Aktivieren Sie das Kontrollkästchen **Randloser Druck**, wenn dies nicht bereits geschehen ist.
Wenn das Papierformat für den randlosen Druck und der Papiertyp nicht kompatibel sind, zeigt die Software HP All-in-One einen Warnhinweis an und lässt Sie einen anderen Typ bzw. ein anderes Format auswählen.
9. Klicken Sie auf **OK** und anschließend im Dialogfeld **Drucken** auf **Drucken** oder **OK**.

 **Hinweis** Lassen Sie unbenutztes Fotopapier niemals im Zufuhrfach liegen. Wenn das Papier sich wellt, wird die Druckqualität beeinträchtigt. Fotopapier muss vor dem Drucken ganz glatt sein.

Verwandte Themen

„[Einlegen von Fotopapier im Format 10 x 15 cm \(4 x 6 Zoll\)](#)“ auf Seite 25

Drucken eines Fotos auf Fotopapier

Wenn Sie qualitativ hochwertige Fotos drucken möchten, empfehlen wir HP Premium Plus Fotopapier für den HP All-in-One.

Sie können die Qualität der mit dem HP All-in-One gedruckten Fotos auch verbessern, indem Sie eine Fotodruckpatrone verwenden. Wenn die dreifarbige Druckpatrone und die Fotodruckpatrone installiert sind, verfügen Sie über ein System mit sechs verschiedenen Tinten, das Farbfotos in besserer Qualität erzeugt.

 **Hinweis** In einige Modelle des HP All-in-One lassen sich keine Fotodruckpatronen einsetzen.

So drucken Sie ein Foto auf Fotopapier:

1. Nehmen Sie das gesamte Papier aus dem Zufuhrfach, und legen Sie dann das Fotopapier mit der Druckseite nach unten ein.
2. Klicken Sie in Ihrer Anwendung im Menü **Datei** auf **Drucken**.
3. Vergewissern Sie sich, dass der HP All-in-One als Drucker ausgewählt ist.
4. Klicken Sie auf die Schaltfläche zum Öffnen des Dialogfelds **Eigenschaften**.
Je nach Softwareprogramm heißt diese Schaltfläche **Eigenschaften**, **Optionen**, **Druckereinrichtung**, **Drucker** oder **Voreinstellungen**.
5. Klicken Sie auf das Register **Funktionen**.
6. Klicken Sie im Bereich **Grundeinstellungen** in der Liste **Papiersorte** auf die gewünschte Papiersorte.
7. Klicken Sie im Bereich mit den Größenänderungsoptionen in der Liste **Größe** auf das gewünschte Format.
Sind Papierformat und Papiertyp nicht kompatibel, zeigt die Software des HP All-in-One eine Warnung an und ermöglicht die Auswahl eines anderen Typs/ Formats.
8. Wählen Sie im Bereich **Grundeinstellungen** in der Dropdown-Liste **Druckqualität** eine hohe Druckqualität (beispielsweise **Optimal** oder **Maximale Auflösung**).

9. Klicken Sie im Bereich **HP Real Life technologies** auf die Dropdown-Liste **Fotos nachbearbeiten**, und wählen Sie eine der folgenden Einstellungen aus:
 - **Aus:** Die Nachbearbeitungsfunktionen von **HP Real Life technologies** werden nicht verwendet.
 - **Normal:** Das Bild wird automatisch fokussiert, und die Schärfe des Bilds wird geringfügig angepasst.
 - **Vollständig:** Dunkle Bilder werden automatisch aufgehellt. Schärfe, Kontrast und Fokus werden automatisch angepasst, und der Rote-Augen-Effekt wird automatisch entfernt.
10. Klicken Sie auf **OK**, um zum Dialogfeld **Eigenschaften** zurückzukehren.
11. Wenn das Foto in Schwarzweiß gedruckt werden soll, klicken Sie auf die Registerkarte **Farbe**, und aktivieren Sie das Kontrollkästchen **In Graustufen drucken**.
12. Klicken Sie auf **OK** und anschließend im Dialogfeld **Drucken** auf **Drucken** oder **OK**.

 **Hinweis** Lassen Sie unbenutztes Fotopapier niemals im Zufuhrfach liegen. Wenn das Papier sich wellt, wird die Druckqualität beeinträchtigt. Fotopapier muss vor dem Drucken ganz glatt sein.

Verwandte Themen

- „[Handhaben der Druckpatronen](#)“ auf Seite 64
- „[Arbeiten mit Druckpatronen](#)“ auf Seite 63

Erstellen von CD- oder DVD-Etiketten

Sie können mit dem HP All-in-One Etiketten für Ihre CDs und DVDs erstellen, indem Sie die nachfolgenden Schritte ausführen. Wenn Sie eigene CD- und DVD-Etiketten online erstellen möchten, besuchen Sie die Website www.hp.com, und befolgen Sie die angezeigten Anweisungen.

So erstellen Sie eigene CD- oder DVD-Etiketten:

1. Legen Sie CD-/DVD-Etikettenpapier in das Zufuhrfach ein.
2. Klicken Sie in Ihrer Anwendung im Menü **Datei** auf **Drucken**.
3. Vergewissern Sie sich, dass der HP All-in-One als Drucker ausgewählt ist.
4. Klicken Sie auf die Schaltfläche zum Öffnen des Dialogfelds **Eigenschaften**. Je nach Softwareprogramm heißt diese Schaltfläche **Eigenschaften**, **Optionen**, **Druckereinrichtung**, **Drucker** oder **Voreinstellungen**.
5. Klicken Sie auf das Register **Funktionen**.
6. Klicken Sie in der Dropdown-Liste **Papiertyp** auf **Sonstige**, und wählen Sie dann **HP CD/DVD-Etikettenbogen** aus.
7. Klicken Sie auf **OK** und anschließend im Dialogfeld **Drucken** auf **Drucken** oder **OK**.

Drucken mit maximaler Auflösung

Im Druckmodus **Maximale Auflösung** erhalten Sie hochwertige und scharfe Bilder.

Sie erzielen die meisten Vorteile mit dem Modus **Maximale Auflösung** bei Bildern mit hoher Qualität, wie z. B. digitalen Fotos. Wenn Sie die Einstellung **Maximale**

Auflösung auswählen, wird in der Druckersoftware die vom HP All-in-One verwendete optimierte Auflösung (in dpi) angezeigt.

Das Drucken im Modus **Maximale Auflösung** dauert länger als mit den anderen Qualitätseinstellungen, und es wird sehr viel Festplattenspeicher benötigt.

 **Hinweis** Wenn zusätzlich eine Fotopatrone eingesetzt ist, wird die Druckqualität verbessert. Wenn die Fotopatrone nicht im Lieferumfang des HP All-in-One enthalten ist, kann sie separat erworben werden.

So drucken Sie im Modus "Maximale Auflösung":

1. Vergewissern Sie sich, dass sich Papier im Zufuhrfach befindet.
2. Klicken Sie in Ihrer Anwendung im Menü **Datei** auf **Drucken**.
3. Vergewissern Sie sich, dass der HP All-in-One als Drucker ausgewählt ist.
4. Klicken Sie auf die Schaltfläche zum Öffnen des Dialogfelds **Eigenschaften**.
Je nach Softwareprogramm heißt diese Schaltfläche **Eigenschaften**, **Optionen**, **Druckereinrichtung**, **Drucker** oder **Voreinstellungen**.
5. Klicken Sie auf das Register **Funktionen**.
6. Klicken Sie in der Dropdown-Liste **Papiersorte** auf **Sonstige**, und wählen Sie dann die entsprechende Fotopapiersorte aus.
7. Klicken Sie in der Dropdown-Liste **Druckqualität** auf **Maximale Auflösung**.

 **Hinweis** Um die vom HP All-in-One verwendete maximale Auflösung (in dpi) anzuzeigen, klicken Sie auf **Auflösung**.

8. Wählen Sie nach Bedarf weitere Druckereinstellungen aus, und klicken Sie dann auf **OK**.

Verwandte Themen

[„Arbeiten mit Druckpatronen“](#) auf Seite 63

Beidseitiges Drucken

Sie können mit dem HP All-in-One manuell beidseitig drucken. Verwenden Sie beim beidseitigen Drucken nur ausreichend starkes Papier, damit die Bilder nicht auf der anderen Seite durchscheinen.

So drucken Sie beidseitig:

1. Legen Sie Papier in das Zufuhrfach ein.
2. Klicken Sie in Ihrer Anwendung im Menü **Datei** auf **Drucken**.
3. Vergewissern Sie sich, dass der HP All-in-One als Drucker ausgewählt ist.
4. Klicken Sie auf die Schaltfläche zum Öffnen des Dialogfelds **Eigenschaften**.
Je nach Softwareprogramm heißt diese Schaltfläche **Eigenschaften**, **Optionen**, **Druckereinrichtung**, **Drucker** oder **Voreinstellungen**.
5. Klicken Sie auf das Register **Funktionen**.
6. Klicken Sie im Bereich **Papiersparoptionen** in der Dropdown-Liste **Beidseitiger Druck** auf **Manuell**.

7. Wenn das Dokument gebunden werden soll, wählen Sie eine der folgenden Optionen aus:

- Wenn das Dokument am oberen Rand gebunden werden soll (wie bei einem Notizblock oder Kalender), aktivieren Sie das Kontrollkästchen **Seiten nach oben spiegeln**.

Dadurch werden die ungeraden und geraden Seiten in der für die obere Bindung erforderlichen Ausrichtung ausgegeben (Oben-unten-Verschiebung). Auf diese Weise befindet sich im gebundenen Dokument der obere Bereich der Seite immer im oberen Bereich des Blattes.

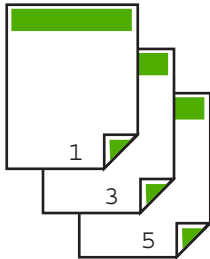

- Wenn das Dokument an der Seite gebunden wird (wie bei einem Buch oder Magazin), deaktivieren Sie das Kontrollkästchen **Seiten nach oben spiegeln**. Dadurch werden die ungeraden und geraden Seiten in der für die seitliche Bindung erforderlichen Ausrichtung ausgegeben (Links-rechts-Verschiebung). Auf diese Weise befindet sich im gebundenen Dokument der obere Bereich der Seite immer im oberen Bereich des Blattes.

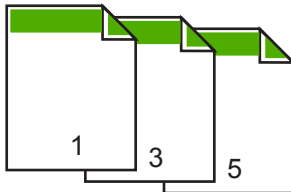

8. Klicken Sie auf **OK** und anschließend im Dialogfeld **Drucken** auf **Drucken** oder **OK**.

Der HP All-in-One beginnt mit dem Druckvorgang. Warten Sie, bis alle ungeraden Seiten gedruckt wurden, bevor Sie die gedruckten Seiten aus dem Ausgabefach entnehmen.

Ein Dialogfeld mit Anweisungen wird angezeigt, wenn die zweite Seite des Druckauftrags gedruckt werden kann. Klicken Sie im Dialogfeld **erst dann** auf **Weiter**, wenn Sie das Papier gemäß den Anweisungen wieder eingelegt haben.

9. Befolgen Sie die Anweisungen auf dem Bildschirm zum Einlegen des Papiers, bevor Sie die zweite Seite drucken, und klicken Sie auf **Weiter**.

Drucken eines mehrseitigen Dokuments als Broschüre

Mit dem HP All-in-One können Sie Dokumente als kleine Broschüre drucken, die Sie falten und zusammenheften können.

Die besten Ergebnisse erhalten Sie, wenn die Anzahl der Seiten Ihres Dokuments durch 4 teilbar ist. Erstellen Sie daher z. B. 8-, 12- oder 16-seitige Dokumente.

So drucken Sie ein mehrseitiges Dokument als Broschüre:

1. Legen Sie Papier in das Zufuhrfach ein.
Das Papier sollte ausreichend stark sein, damit die Bilder nicht auf der anderen Seite durchscheinen.
2. Klicken Sie in Ihrer Anwendung im Menü **Datei** auf **Drucken**.
3. Vergewissern Sie sich, dass der HP All-in-One als Drucker ausgewählt ist.
4. Klicken Sie auf die Schaltfläche zum Öffnen des Dialogfelds **Eigenschaften**.
Je nach Softwareprogramm heißt diese Schaltfläche **Eigenschaften**, **Optionen**, **Druckereinrichtung**, **Drucker** oder **Voreinstellungen**.
5. Klicken Sie auf das Register **Funktionen**.
6. Klicken Sie im Bereich **Papiersparoptionen** in der Dropdown-Liste **Beidseitiger Druck** auf **Manuell**.
7. Wählen Sie die zu bindende Seite in der Liste **Broschürenlayout** entsprechend der Richtlinien für Ihre Sprache aus.
 - Wenn Ihre Sprache von links nach rechts gelesen wird, klicken Sie auf **Bindung links**.
 - Wenn Ihre Sprache von rechts nach links gelesen wird, klicken Sie auf **Bindung rechts**.Das Feld **Seiten pro Blatt** ist automatisch auf 2 Seiten pro Blatt gesetzt.
8. Klicken Sie auf **OK** und anschließend im Dialogfeld **Drucken** auf **Drucken** oder **OK**.
Der HP All-in-One beginnt mit dem Druckvorgang.
Ein Dialogfeld mit Anweisungen wird angezeigt, wenn die zweite Seite des Druckauftrags gedruckt werden kann. Klicken Sie im Dialogfeld **erst dann** auf **Weiter**, wenn Sie das Papier gemäß den Anweisungen wieder eingelegt haben.
9. Nachdem der HP All-in-One den Druckvorgang beendet hat, warten Sie einige Sekunden, bevor Sie die gedruckten Seiten aus dem Ausgabefach nehmen.
Wenn Sie die Seiten aus dem Fach nehmen, bevor der Druckvorgang beendet ist, können die Seiten durcheinander geraten.

10. Befolgen Sie die Anweisungen auf dem Bildschirm zum Einlegen des Papiers, bevor Sie die zweite Seite drucken, und klicken Sie auf **Weiter**.
11. Wenn das ganze Dokument gedruckt wurde, falten Sie die Blätter in der Mitte, so dass sich die erste Seite vorn befindet, und heften Sie die Blätter am Knick zusammen.

💡 **Tipp** Für optimale Ergebnisse verwenden Sie einen Sattelhefter oder Hochleistungshefter mit einer langen Reichweite, um die Broschüre zu heften.



Abbildung 7-1 Linksbündiges Binden für Sprachen, die von links nach rechts gelesen werden



Abbildung 7-2 Rechtsbündiges Binden für Sprachen, die von rechts nach links gelesen werden

Drucken mehrerer Seiten auf einem Blatt

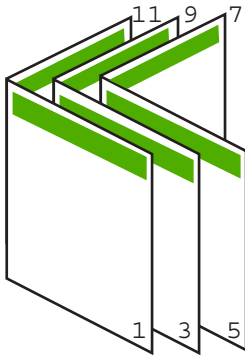
Sie können bis zu 16 Seiten auf einem Blatt Papier drucken.

So drucken Sie mehrere Seiten auf ein Blatt:

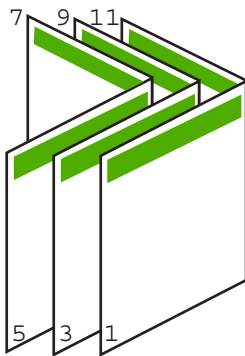
1. Vergewissern Sie sich, dass sich Papier im Zufuhrfach befindet.
2. Klicken Sie in Ihrer Anwendung im Menü **Datei** auf **Drucken**.

3. Vergewissern Sie sich, dass der HP All-in-One als Drucker ausgewählt ist.
4. Klicken Sie auf die Schaltfläche zum Öffnen des Dialogfelds **Eigenschaften**.
Je nach Softwareprogramm heißt diese Schaltfläche **Eigenschaften**, **Optionen**, **Druckereinrichtung**, **Drucker** oder **Voreinstellungen**.
5. Klicken Sie auf das Register **Funktionen**.
6. Klicken Sie in der Liste **Seiten pro Blatt** auf **2**, **4**, **6**, **8**, **9** oder **16**.
7. Wählen Sie in der Liste **Reihenfolge** eine passende Option aus.
Die Beispielsicht ist nummeriert, um anzuzeigen, wie die Seiten je nach ausgewählter Option angeordnet werden.
8. Klicken Sie auf **OK** und anschließend im Dialogfeld **Drucken** auf **Drucken** oder **OK**.

Drucken mehrseitiger Dokumente in umgekehrter Reihenfolge

Wenn die erste zu bedruckende Seite im Stapel zuunterst liegt und nach oben zeigt, müssen Sie anschließend die gedruckten Seiten normalerweise in die richtige Reihenfolge bringen.

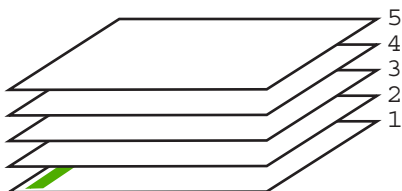

Daher empfiehlt es sich, die Seiten des Dokuments in umgekehrter Reihenfolge zu drucken, so dass sie richtig gestapelt werden.

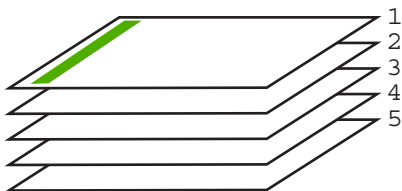

 **Tipp** Legen Sie diese Option als Standardeinstellung fest, so dass Sie nicht bei jedem Drucken eines mehrseitigen Dokuments daran denken müssen, diese Einstellung vorzunehmen.

So drucken Sie ein mehrseitiges Dokument in umgekehrter Reihenfolge:

1. Vergewissern Sie sich, dass sich Papier im Zufuhrfach befindet.
2. Klicken Sie in Ihrer Anwendung im Menü **Datei** auf **Drucken**.
3. Vergewissern Sie sich, dass der HP All-in-One als Drucker ausgewählt ist.

4. Klicken Sie auf die Schaltfläche zum Öffnen des Dialogfelds **Eigenschaften**.
Je nach Softwareprogramm heißt diese Schaltfläche **Eigenschaften**, **Optionen**, **Druckereinrichtung**, **Drucker** oder **Voreinstellungen**.
5. Klicken Sie auf die Registerkarte **Erweitert**.
6. Klicken Sie auf **Dokumentoptionen** und dann auf **Layoutoptionen**.
7. Klicken Sie in der Liste **Layoutoptionen** auf **Reihenfolge**, und klicken Sie dann auf **Druck mit letzter Seite beginnen**.

 **Hinweis** Wenn Sie für das Dokument den beidseitigen Druck festgelegt haben, ist die Option **Druck mit erster Seite beginnen** nicht verfügbar. Das Dokument wird automatisch in der richtigen Reihenfolge gedruckt.

8. Klicken Sie auf **OK** und anschließend im Dialogfeld **Drucken** auf **Drucken** oder **OK**.
Wenn Sie mehrere Exemplare drucken, wird jeder Satz komplett gedruckt, bevor mit dem nächsten Satz fortgefahren wird.

Spiegeln eines Bilds für Transferdrucke zum Aufbügeln

Diese Funktion zeigt ein Bild spiegelverkehrt an, damit Sie es für Transferdrucke zum Aufbügeln verwenden können. Sie können diese Funktion auch verwenden, um auf einer Transparentfolie Notizen zu machen, ohne die Folie zu beschädigen.

So spiegeln Sie ein Bild für Transferdrucke zum Aufbügeln:

1. Klicken Sie in Ihrer Anwendung im Menü **Datei** auf **Drucken**.
2. Vergewissern Sie sich, dass der HP All-in-One als Drucker ausgewählt ist.
3. Klicken Sie auf die Schaltfläche zum Öffnen des Dialogfelds **Eigenschaften**.
Je nach Softwareprogramm heißt diese Schaltfläche **Eigenschaften**, **Optionen**, **Druckereinrichtung**, **Drucker** oder **Voreinstellungen**.
4. Klicken Sie auf das Register **Funktionen**.
5. Klicken Sie im Bereich **Grundeinstellungen** in der Liste **Papiersorte** auf **HP Transferpapier zum Aufbügeln**.
6. Klicken Sie auf die Registerkarte **Erweitert**.
7. Klicken Sie auf **Dokumentoptionen** und dann auf **Druckerfunktionen**.
8. Setzen Sie **Spiegelbild** auf **Ein**.
9. Klicken Sie auf **OK** und anschließend im Dialogfeld **Drucken** auf **Drucken** oder **OK**.

 **Hinweis** Um Staus zu vermeiden, legen Sie von Hand immer nur ein Blatt Transferpapier zum Aufbügeln in das Zufuhrfach.

Drucken auf Transparentfolien

Zur Erzielung der bestmöglichen Qualität empfehlen wir für den HP All-in-One die HP Transparentfolien.

So bedrucken Sie Transparentfolien:

1. Legen Sie die Transparentfolie in das Zufuhrfach ein.
2. Klicken Sie in Ihrer Anwendung im Menü **Datei** auf **Drucken**.
3. Vergewissern Sie sich, dass der HP All-in-One als Drucker ausgewählt ist.
4. Klicken Sie auf die Schaltfläche zum Öffnen des Dialogfelds **Eigenschaften**.
Je nach Softwareprogramm heißt diese Schaltfläche **Eigenschaften**, **Optionen**, **Druckereinrichtung**, **Drucker** oder **Voreinstellungen**.
5. Klicken Sie auf das Register **Funktionen**.
6. Klicken Sie im Bereich **Grundeinstellungen** in der Liste **Papiersorte** auf die gewünschte Papiersorte.

 **Tipp** Wenn Sie sich auf der Rückseite der Transparentfolien Notizen machen und diese später entfernen möchten, ohne das Original zu beschädigen, klicken Sie auf die Registerkarte **Fertigstellung**, und aktivieren Sie das Kontrollkästchen **Bild spiegeln**.

7. Klicken Sie im Bereich mit den Größenänderungsoptionen in der Liste **Größe** auf das gewünschte Format.
8. Klicken Sie auf **OK** und anschließend im Dialogfeld **Drucken** auf **Drucken** oder **OK**.
Bevor der HP All-in-One die Transparentfolien auswirft, verbleiben sie automatisch für einen gewissen Zeitraum zum Trocknen im Gerät. Die Tinte auf einer Folie benötigt mehr Zeit zum Trocknen als auf Normalpapier. Warten Sie, bis die Tinte trocken ist, bevor Sie die Folie in die Hand nehmen.

Drucken einer Gruppe von Adressen auf Etiketten oder Briefumschläge

Mit dem HP All-in-One können Sie einzelne Briefumschläge, mehrere Umschläge oder für Tintenstrahldrucker geeignete Etikettenbögen bedrucken.

So drucken Sie eine Gruppe von Adressen auf Etiketten oder Briefumschläge:

1. Drucken Sie zunächst eine Testseite auf Normalpapier.
2. Legen Sie die Testseite auf den Etikettenbogen oder den Umschlag, und halten Sie beides gegen das Licht. Überprüfen Sie die Abstände zwischen den Textblöcken. Nehmen Sie ggf. Änderungen vor.
3. Legen Sie die Etiketten oder Briefumschläge in das Zufuhrfach ein.

 **Vorsicht** Verwenden Sie keine Briefumschläge mit Klammerverschluss oder Fenster. Diese können in den Rollen stecken bleiben und Papierstaus verursachen.

4. Wenn Sie Umschläge bedrucken, gehen Sie wie folgt vor:
 - a. Rufen Sie die Druckereinstellungen auf, und klicken Sie dann auf die Registerkarte **Funktionen**.
 - b. Klicken Sie im Bereich mit den Größenänderungsoptionen in der Liste **Größe** auf das gewünschte Format.
5. Klicken Sie auf **OK** und anschließend im Dialogfeld **Drucken** auf **Drucken** oder **OK**.

Verwandte Themen

„[Einlegen von Briefumschlägen](#)“ auf Seite 27

Drucken eines Posters

Sie können ein Poster anfertigen, indem Sie ein Dokument über mehrere Seiten drucken. Der HP All-in-One druckt auf bestimmte Seiten gepunktete Linien, die kenntlich machen, wo vor dem Zusammenkleben geschnitten werden muss.

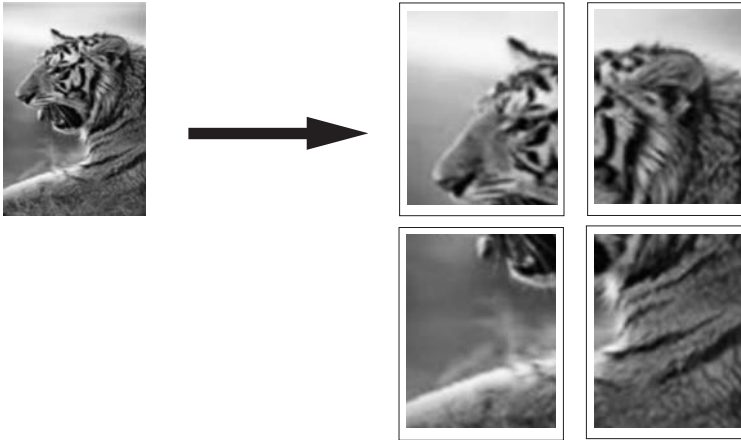

So drucken Sie ein Poster:

1. Vergewissern Sie sich, dass sich Papier im Zufuhrfach befindet.
2. Klicken Sie in Ihrer Anwendung im Menü **Datei** auf **Drucken**.
3. Vergewissern Sie sich, dass der HP All-in-One als Drucker ausgewählt ist.
4. Klicken Sie auf die Schaltfläche zum Öffnen des Dialogfelds **Eigenschaften**.
Je nach Softwareprogramm heißt diese Schaltfläche **Eigenschaften**, **Optionen**, **Druckereinrichtung**, **Drucker** oder **Voreinstellungen**.
5. Klicken Sie auf die Registerkarte **Erweitert**.
6. Klicken Sie auf **Dokumentoptionen** und dann auf **Druckerfunktionen**.
7. Klicken Sie in der Liste **Posterdruck** entweder auf **2 x 2 (4 Blatt)**, **3 x 3 (9 Blatt)**, **4 x 4 (16 Blatt)** oder **5 x 5 (25 Blatt)**.
Je nach Einstellung vergrößert der HP All-in-One das Dokument auf 4, 9, 16 oder 25 Seiten.
Wenn das Dokument mehrere Seiten enthält, wird jede dieser Seiten auf 4, 9, 16 bzw. 25 Seiten gedruckt. Wenn Sie z. B. ein einseitiges Original verwenden und "3 x 3" auswählen, erhalten Sie 9 Seiten. Wenn Sie "3 x 3" für ein zweiseitiges Original auswählen, werden 18 Seiten gedruckt.
8. Klicken Sie auf **OK** und anschließend im Dialogfeld **Drucken** auf **Drucken** oder **OK**.
9. Nachdem die Seiten ausgedruckt sind, schneiden Sie die Ränder ab, und kleben Sie die Blätter zusammen.

Drucken einer Webseite

Mit dem HP All-in-One können Sie über einen Webbrowser Webseiten drucken.

So drucken Sie eine Webseite:

1. Vergewissern Sie sich, dass sich Papier im Zufuhrfach befindet.
2. Klicken Sie im Menü **Datei** Ihres Webbrowsers auf **Drucken**.
Das Dialogfeld **Drucken** wird angezeigt.
3. Vergewissern Sie sich, dass der HP All-in-One als Drucker ausgewählt ist.
4. Sofern der Browser es zulässt, wählen Sie auf der Webseite die Objekte aus, die Sie drucken möchten.
Klicken Sie z. B. im Internet Explorer auf die Registerkarte **Optionen**, und wählen Sie z. B. Optionen wie **Wie in der Bildschirmansicht**, **Nur den markierten Frame** und **Alle durch Links verbundenen Dokumente drucken** aus.
5. Klicken Sie auf **Drucken** bzw. **OK**, um die Webseite zu drucken.

 **Tipp** Sie müssen als Orientierung möglicherweise **Querformat** festlegen, damit die Webseiten richtig ausgedruckt werden.

Anhalten eines Druckauftrags

Sie können einen Druckauftrag zwar sowohl am HP All-in-One als auch vom Computer aus anhalten, es empfiehlt sich jedoch der Druckabbruch direkt am HP All-in-One.

 **Hinweis** Obwohl die meisten für Windows entwickelten Softwareanwendungen die Windows-Druckwarteschlange verwenden, ist dies bei Ihrer Softwareanwendung möglicherweise nicht der Fall. Beispielsweise verwendet PowerPoint in Microsoft Office 97 die Windows-Druckwarteschlange nicht.

Wenn Sie den Druckauftrag nicht mit Hilfe einer der folgenden Vorgänge abbrechen können, halten Sie sich an die Anweisungen zum Abbrechen von Druckvorgängen im Hintergrund in der Hilfe Ihrer Softwareanwendung.

So halten Sie einen Druckauftrag am HP All-in-One an:

- ▲ Drücken Sie am Bedienfeld die Taste **Abbrechen**. Wenn der Druckauftrag nicht angehalten wird, drücken Sie erneut die Taste **Abbrechen**.
Es kann einen Moment dauern, bis der Druckauftrag abgebrochen wird.

So halten Sie einen Druckauftrag auf dem Computer an:

- ▲ Sie können die Ausführung der meisten Druckaufträge in der Warteschlange abbrechen. Weitere Informationen hierzu finden Sie in der Windows-Hilfe.

Verwandte Themen

„[Bedienfeldtasten](#)“ auf Seite 8

Fortsetzen eines Druckauftrags

Wenn beim Drucken ein Fehler auftritt, müssen Sie diesen zuerst beheben, bevor Sie den Druckauftrag über den HP All-in-One oder den Computer fortsetzen können.

So setzen Sie einen Druckauftrag über das Bedienfeld fort:

- ▲ Drücken Sie im Bedienfeld des Druckers die Wiederaufnahmetaste neben den LEDs "Papier prüfen" und "Druckpatrone prüfen".

So setzen Sie einen Druckauftrag über den Computer fort:

- ▲ Sie können die Ausführung von Druckaufträgen aus der Warteschlange fortsetzen. Weitere Informationen hierzu finden Sie in der Windows-Hilfe.

Verwandte Themen

[„Bedienfeldtasten“ auf Seite 8](#)

8 Verwenden der Kopierfunktionen

Mit dem HP All-in-One können qualitativ hochwertige Farb- und Schwarzweißkopien auf unterschiedlichen Papiertypen erstellt werden. Sie können das Original verkleinern oder vergrößern und es so an ein bestimmtes Papierformat anpassen, die Kopierqualität ändern sowie hochqualitative Kopien von Fotos erstellen, wie z. B. randlose Kopien.

Dieser Abschnitt enthält folgende Themen:

- [Erstellen einer Kopie](#)
- [Einstellen des Papiertyps für die Kopie](#)
- [Ändern der Kopiergeschwindigkeit](#)
- [Kopieren eines zweiseitigen Schwarzweißdokuments](#)
- [Erstellen randloser Kopien von Fotos im Format 10 x 15 cm \(4 x 6 Zoll\)](#)
- [Anhalten des Kopiervorgangs](#)

Erstellen einer Kopie

Über das Bedienfeld können Sie qualitativ hochwertige Kopien erstellen.

So erstellen Sie eine Kopie über das Bedienfeld:

1. Vergewissern Sie sich, dass sich Papier im Zufuhrfach befindet.
2. Legen Sie das Original mit der bedruckten Seite nach unten und an der linken vorderen Ecke ausgerichtet auf das Vorlagenglas.

 **Tipp** Qualitativ hochwertige Kopien erzielen Sie, wenn das Vorlagenglas sauber und frei von Fremdkörpern ist. Weitere Informationen hierzu finden Sie unter [„Reinigen des Vorlagenglases“](#) auf Seite 61.

3. Drücken Sie **Start Kopieren Schwarz** oder **Start Kopieren Farbe**.

 **Tipp** Um schnell eine Kopie zu erstellen, halten Sie beim Drücken der Taste **Start Kopieren Schwarz** oder **Start Kopieren Farbe** zusätzlich die Taste **Scannen** gedrückt.

Verwandte Themen

[„Bedienfeldtasten“](#) auf Seite 8

Einstellen des Papiertyps für die Kopie

Als Papiertyp für Kopieraufträge können Sie entweder **Normal** oder **Foto** einstellen.

So legen Sie den Papiertyp für Kopieraufträge fest:

1. Vergewissern Sie sich, dass sich Papier im Zufuhrfach befindet.
2. Legen Sie das Original mit der bedruckten Seite nach unten und an der linken vorderen Ecke ausgerichtet auf das Vorlagenglas.

3. Drücken Sie die Taste **Normalpapier oder **Fotopapier**.**

Wenn Sie Kopien auf Fotopapier erstellen, wird automatisch die Qualitätseinstellung "Optimal" verwendet. Für Kopien auf Normalpapier wird automatisch die Qualitätseinstellung "Normal" verwendet.

4. Drücken Sie **Start Kopieren Schwarz oder **Start Kopieren Farbe**.**

Der folgenden Tabelle können Sie entnehmen, für welches Papier im Zufuhrfach welcher Papiertyp ausgewählt werden muss.

Papiertyp	Bedienfeldeinstellung
Kopierpapier oder Briefkopfpapier	Normal
HP Inkjetpapier, hochweiß	Normal
HP Premium Plus Fotopapier, hochglänzend	Foto
HP Premium Plus Fotopapier, matt	Foto
HP Premium Plus Fotopapier, 4 x 6 Zoll	Foto
HP Fotopapier	Foto
HP Normales Fotopapier	Foto
HP Normales Fotopapier, seidenmatt	Foto
Anderes HP Fotopapier	Foto
HP Premium Papier	Normal
HP All-in-One-Papier	Normal
HP Druckerpapier	Normal
Anderere Inkjet-Papiersorten	Normal

Verwandte Themen

„[Bedienfeldtasten](#)“ auf Seite 8

Ändern der Kopiergeschwindigkeit

Wenn Sie über das Bedienfeld Kopien auf Normalpapier erstellen, wird automatisch die Druckqualität **Normal** verwendet.

Anhand der folgenden Anweisungen können Sie eine Schnellkopie erstellen. Schnellkopien sind bei vergleichbarer Textqualität erheblich rascher fertig, jedoch auf Kosten der Grafikqualität. Bei Schnellkopien wird weniger Tinte verbraucht, so dass die Druckpatronen länger halten.

 **Hinweis** Die Einstellung "Schnell" oder "Normal" ist nicht verfügbar, wenn der Papiertyp auf **Foto** eingestellt ist.

So erstellen Sie eine Kopie mit der Qualitätseinstellung "Schnell":

1. Vergewissern Sie sich, dass sich Papier im Zufuhrfach befindet.
2. Legen Sie das Original mit der bedruckten Seite nach unten und an der linken vorderen Ecke ausgerichtet auf das Vorlagenglas.

 **Tipp** Qualitativ hochwertige Kopien erzielen Sie, wenn das Vorlagenglas sauber und frei von Fremdkörpern ist. Weitere Informationen hierzu finden Sie unter [„Reinigen des Vorlagenglases“](#) auf Seite 61.

3. Drücken und halten Sie die Taste **Scannen**, und drücken Sie **Start Kopieren Schwarz** oder **Start Kopieren Farbe**.

Verwandte Themen

[„Bedienfeldtasten“](#) auf Seite 8

[„Einstellen des Papiertyps für die Kopie“](#) auf Seite 53

Kopieren eines zweiseitigen Schwarzweißdokuments

Sie können mit dem HP All-in-One ein- oder mehrseitige Dokumente in Farbe oder Schwarzweiß kopieren. In diesem Beispiel wird der HP All-in-One verwendet, um ein zweiseitiges Schwarzweißoriginal zu kopieren.

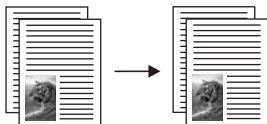
**So kopieren Sie ein zweiseitiges Schwarzweißdokument vom Bedienfeld aus:**

1. Vergewissern Sie sich, dass sich Papier im Zufuhrfach befindet.
2. Legen Sie das Original mit der bedruckten Seite nach unten und an der linken vorderen Ecke ausgerichtet auf das Vorlagenglas.
3. Drücken Sie **Start Kopieren Schwarz**.
4. Nehmen Sie die erste Seite vom Vorlagenglas, und legen Sie die zweite Seite auf.
5. Drücken Sie **Start Kopieren Schwarz**.

Verwandte Themen

[„Bedienfeldtasten“](#) auf Seite 8

Erstellen randloser Kopien von Fotos im Format 10 x 15 cm (4 x 6 Zoll)

Zum Anfertigen einer randlosen Kopie eines Fotos verwenden Sie HP Premium Plus Fotopapier mit Abreißstreifen im Format im Format 10 x 15 cm (4 x 6 Zoll). Wenn Sie den Abreißstreifen entfernen, erhalten Sie eine randlose Kopie des Bilds, die bis zu den Papierkanten reicht.

So kopieren Sie ein Foto vom Bedienfeld aus:

1. Legen Sie Fotopapier mit Abreißstreifen im Format 10 x 15 cm in das Zufuhrfach ein.

 **Hinweis** Zum Erstellen einer randlosen Kopie müssen Sie Fotopapier mit Abreißstreifen verwenden.

2. Legen Sie das Foto mit der bedruckten Seite nach unten und an der linken vorderen Ecke ausgerichtet auf das Vorlagenglas.
3. Drücken Sie **Fotopapier**.

 **Hinweis** Wenn Sie **Fotopapier** auswählen, erstellt der HP All-in-One standardmäßig eine randlose Kopie im Format 10 x 15 cm.

4. Drücken Sie **Start Kopieren Farbe**.
Der HP All-in-One erstellt eine randlose Kopie des Originalfotos (siehe unten).

**Verwandte Themen**

„[Bedienfeldtasten](#)“ auf Seite 8

Anhalten des Kopiervorgangs

So halten Sie das Kopieren an:

- ▲ Drücken Sie am Bedienfeld die Taste **Abbrechen**.

Verwandte Themen

„[Bedienfeldtasten](#)“ auf Seite 8

9 Verwenden der Scanfunktionen

Als Scannen wird der Vorgang bezeichnet, bei dem Texte und Bilder für den Computer in ein elektronisches Format konvertiert werden. Sie können fast alle Druckerzeugnisse (Fotos, Artikel aus Zeitschriften und Textdokumente) mit dem HP All-in-One scannen.

Die Scanfunktionen Ihres HP All-in-One bieten Ihnen folgende Möglichkeiten und Vorteile:

- Text aus einem Artikel in Ihr Textverarbeitungsprogramm scannen und in einem Bericht zitieren
- Ein Logo einscannen und in einer Veröffentlichungssoftware verwenden, so dass Sie Visitenkarten und Broschüren drucken können
- Fotos an Freunde und Verwandte senden, indem Sie Ihre Lieblingsdrucke scannen und in E-Mail-Nachrichten einfügen
- Eine fotografische Inventur Ihres Hauses oder Büros erstellen
- Lieblings-Fotos in einem elektronischen Sammelalbum archivieren

 **Hinweis** Wenn Sie die Anwendung HP Photosmart verwenden, ist das OCR-Programm zur optischen Zeichenerkennung möglicherweise nicht auf dem Computer installiert. Um die OCR-Software zu installieren, legen Sie die Software-CD erneut ein, und wählen Sie unter **Benutzerdefiniert** die Installationsoption **OCR** aus.

Dieser Abschnitt enthält folgende Themen:

- [Scannen eines Originals](#)
- [Bearbeiten eines gescannten Vorschaubilds](#)
- [Bearbeiten eines gescannten Bilds](#)
- [Bearbeiten eines gescannten Dokuments](#)
- [Abbrechen eines Scanauftrags](#)

Scannen eines Originals

Den Scanvorgang für Originaldokumente oder -bilder auf dem Vorlagenglas können Sie von ihrem Computer oder über den HP All-in-One starten. In diesem Abschnitt wird die zweite Variante beschrieben. Sie erfahren, wie Sie einen Scanvorgang über das Bedienfeld des HP All-in-One ausführen und das Ergebnis an Ihren Computer senden.

Zur Verwendung der Scanfunktionen müssen der HP All-in-One und Ihr Computer miteinander verbunden und eingeschaltet sein. Außerdem muss die Software für den HP Photosmart vor dem Scannen auf dem Computer installiert und ausgeführt werden. Um zu überprüfen, ob die HP Photosmart-Software ausgeführt wird, suchen Sie auf einem Windows-Computer in der Taskleiste unten rechts auf dem Bildschirm neben der Uhrzeit nach dem Symbol **HP Digital Imaging Monitor** für die digitale Bildbearbeitung.

 **Hinweis** Wenn Sie das Symbol für **HP Digital Imaging Monitor** im Infobereich der Windows-Taskleiste schließen, ist der Zugriff auf manche der Scanfunktionen des HP All-in-One u. U. nicht mehr möglich. Wenn dies der Fall ist, können Sie den Zugriff auf alle Funktionen wiederherstellen, indem Sie Ihren Computer neu starten oder die Software HP Photosmart ausführen.

Die auf Ihrem Computer installierte HP Photosmart-Software bietet viele Tools, mit denen Sie gescannte Bilder bearbeiten und drucken können. Sie können die Bildqualität insgesamt verbessern, indem Sie die Helligkeit, Schärfe, Sättigung oder den Farbton anpassen. Außerdem können Sie das Bild zuschneiden, gerade richten, es drehen oder seine Größe ändern. Wenn Sie das gescannte Bild Ihren Wünschen entsprechend bearbeitet haben, können Sie es in einer anderen Anwendung öffnen, per E-Mail senden, in einer Datei speichern oder drucken.

So scannen Sie ein Bild und speichern es auf einem Computer:

1. Legen Sie das Original mit der zu kopierenden oder zu scannenden Seite nach unten an der linken vorderen Ecke des Vorlagenglases an.

 **Tipp** Qualitativ hochwertige Kopien erzielen Sie, wenn das Vorlagenglas sauber und frei von Fremdkörpern ist. Weitere Informationen hierzu finden Sie unter [„Reinigen des Vorlagenglases“](#) auf Seite 61.

2. Drücken Sie **Scannen**.

Eine Vorschau des Scans wird auf dem Computer angezeigt und kann dort bearbeitet werden. Alle von Ihnen vorgenommenen Änderungen wirken sich nur auf den aktuellen Scanvorgang aus.

Die HP Photosmart-Software verfügt über viele Tools, mit denen Sie gescannte Bilder bearbeiten können. Sie können die Bildqualität insgesamt verbessern, indem Sie die Helligkeit, Schärfe, Sättigung oder den Farbton anpassen. Außerdem können Sie das Bild zuschneiden, drehen oder seine Größe ändern.

3. Nehmen Sie an der Vorschau die gewünschten Änderungen vor, und klicken Sie danach auf **Akzeptieren**.

Verwandte Themen

[„Bedienfeldtasten“](#) auf Seite 8

Bearbeiten eines gescannten Vorschaubilds

Sie können mit Hilfe der Bearbeitungsfunktionen der **HP Scansoftware** das Vorschaubild bearbeiten. Alle Änderungen, die Sie hier vornehmen, wie Helligkeit, Bildtyp und Auflösung, wirken sich nur auf diesen Scanvorgang aus.

Nach dem Scannen können Sie in der Software HP Photosmart weitere Änderungen vornehmen.

Verwandte Themen

[„Verwenden der Software HP Photosmart“](#) auf Seite 11

Bearbeiten eines gescannten Bilds

Mit der Software für den HP All-in-One können Sie ein gescanntes Bild, z. B. ein Foto oder eine Grafik, bearbeiten. Sie können das Bild drehen oder zuschneiden sowie die Helligkeit, den Kontrast und die Farbsättigung anpassen.

 **Hinweis** Wenn Sie die Anwendung HP Photosmart verwenden, ist das OCR-Programm zur optischen Zeichenerkennung möglicherweise nicht auf dem Computer installiert. Um die OCR-Software zu installieren, legen Sie die Software-CD erneut ein, und wählen Sie unter **Benutzerdefiniert** die Installationsoption **OCR** aus.

Verwandte Themen

[„Verwenden der Software HP Photosmart“ auf Seite 11](#)

Bearbeiten eines gescannten Dokuments

Sie können ein gescanntes Dokument mit Hilfe der OCR-Software (Optical Character Recognition) bearbeiten. Durch das Scannen von Text mit Hilfe der OCR-Software für die optische Zeichenerkennung können Sie Artikel, Bücher und andere gedruckte Vorlagen in Ihrem bevorzugten Textverarbeitungsprogramm und vielen anderen Programmen bearbeiten. Sie erzielen optimale Ergebnisse, wenn Sie sich zuvor umfassend mit der OCR-Software vertraut machen. Erwarten Sie nicht, dass Ihre Textdokumente gleich bei der ersten Verwendung der OCR-Software perfekt sind. Die Verwendung von OCR-Software ist eine Kunst, und es braucht Zeit und Übung, um sie zu beherrschen.

 **Hinweis** Wenn Sie die Anwendung HP Photosmart verwenden, ist das OCR-Programm zur optischen Zeichenerkennung möglicherweise nicht auf dem Computer installiert. Um die OCR-Software zu installieren, legen Sie die Software-CD erneut ein, und wählen Sie unter **Benutzerdefiniert** die Installationsoption **OCR** aus.

Verwandte Themen

[„Verwenden der Software HP Photosmart“ auf Seite 11](#)

Abbrechen eines Scanauftrags

So brechen Sie das Scannen ab:

- ▲ Drücken Sie am Bedienfeld die Taste **Abbrechen**.

Verwandte Themen

[„Bedienfeldtasten“ auf Seite 8](#)

10 Warten des HP All-in-One

Der HP All-in-One erfordert nur wenig Wartung. Hin und wieder sollten Sie das Vorlagenglas und die Unterseite der Abdeckung reinigen, um sicherzustellen, dass Ihre Kopien und Scans deutlich bleiben. Außerdem müssen Sie von Zeit zu Zeit die Druckpatronen auswechseln, ausrichten und reinigen. Dieser Abschnitt enthält Anleitungen dazu, wie Sie Ihren HP All-in-One in bestem Betriebszustand erhalten. Führen Sie diese einfachen Wartungsverfahren nach Bedarf durch.

Dieser Abschnitt enthält folgende Themen:

- [Reinigen des HP All-in-One](#)
- [Drucken eines Selbsttestberichts](#)
- [Arbeiten mit Druckpatronen](#)

Reinigen des HP All-in-One

Unter Umständen müssen Sie das Vorlagenglas und die Abdeckungsunterseite reinigen, um einwandfreie Kopien und Scandokumente zu erhalten. Außerdem können Sie das Gehäuse des HP All-in-One abwischen.

Dieser Abschnitt enthält folgende Themen:

- [Reinigen des Gehäuses](#)
- [Reinigen des Vorlagenglases](#)
- [Reinigen der Abdeckungsunterseite](#)

Reinigen des Gehäuses

Verwenden Sie ein weiches Tuch oder einen leicht angefeuchteten Schwamm, um Staub und Flecken vom Gehäuse zu entfernen. Das Innere des HP All-in-One bedarf keiner Reinigung. Lassen Sie keine Flüssigkeiten auf das Bedienfeld und in das Innere des HP All-in-One gelangen.

△ **Vorsicht** Um Beschädigungen der Außenseite des HP All-in-One zu vermeiden, verwenden Sie keinen Alkohol oder alkoholhaltige Produkte.

Reinigen des Vorlagenglases

Fingerabdrücke, Flecken, Haare und Staub auf dem Vorlagenglas verringern die Geschwindigkeit und beeinträchtigen die Genauigkeit der Kopier- und Scanfunktionen.

So reinigen Sie das Vorlagenglas:

1. Schalten Sie den HP All-in-One aus, ziehen Sie das Netzkabel ab, und heben Sie die Abdeckung an.
2. Reinigen Sie das Vorlagenglas mit einem mit mildem Glasreiniger befeuchteten weichen Tuch oder Schwamm.

△ **Vorsicht** Verwenden Sie keine Scheuermittel oder scharfen Reinigungsmittel wie Aceton, Benzol oder Kohlenstoff-Tetrachlorid für das empfindliche Vorlagenglas. Lassen Sie keine Flüssigkeiten direkt auf das Vorlagenglas gelangen. Wenn Flüssigkeit unter das Vorlagenglas gelangt, könnte das Gerät beschädigt werden.

3. Trocknen Sie das Glas mit einem trockenen, weichen und fusselfreien Tuch.
4. Schließen Sie das Netzkabel wieder an, und schalten Sie den HP All-in-One ein.

Reinigen der Abdeckungsunterseite

An der weißen Unterseite der Abdeckung des HP All-in-One befinden sich möglicherweise geringe Verunreinigungen.

So reinigen Sie die Unterseite der Abdeckung:

1. Schalten Sie den HP All-in-One aus, ziehen Sie das Netzkabel ab, und heben Sie die Abdeckung an.
2. Reinigen Sie die weiße Abdeckungsunterseite mit einem mit milder, warmer Seifenlösung befeuchteten weichen Tuch oder Schwamm. Wischen Sie die Unterseite vorsichtig ab, um Verschmutzungen zu lösen. Reiben Sie dabei jedoch nicht.
3. Trocknen Sie die Abdeckung mit einem trockenen, weichen und fusselfreien Tuch.

△ **Vorsicht** Verwenden Sie keine Papiertücher, da die Abdeckungsunterseite durch sie verkratzt werden könnte.

4. Wenn eine weitere Reinigung erforderlich ist, wiederholen Sie die vorangehenden Schritte unter Verwendung von Reinigungsalkohol, und entfernen Sie die Alkoholreste, indem Sie die Abdeckungsunterseite gründlich mit einem feuchten Tuch abwischen.

△ **Vorsicht** Bringen Sie das Vorlagenglas oder die Außenseite des HP All-in-One nicht mit Alkohol in Berührung, da das Gerät dadurch beschädigt werden könnte.

5. Schließen Sie das Netzkabel wieder an, und schalten Sie den HP All-in-One ein.

Drucken eines Selbsttestberichts

Wenn Probleme beim Drucken auftreten, drucken Sie zuerst einen Selbsttestbericht, bevor Sie die Druckpatronen auswechseln. Dieser Bericht enthält nützliche Informationen zu verschiedenen Aspekten Ihres Geräts, z. B. zu den Druckpatronen.

So drucken Sie einen Selbsttestbericht:

1. Legen Sie unbenutztes weißes Normalpapier im Format Letter oder A4 in das Zufuhrfach ein.
2. Drücken und halten Sie die Taste **Abbrechen**, und drücken Sie **Start Kopieren Farbe**.

Der HP All-in-One druckt einen Selbsttestbericht, der möglicherweise Rückschlüsse auf die Ursache des Druckproblems zulässt. Im Folgenden ist ein Beispiel für den Tintentestbereich des Berichts abgebildet.

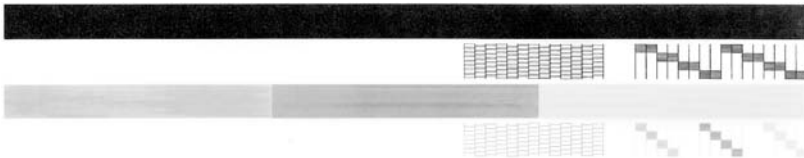

3. Überprüfen Sie, ob die Testmuster ein komplettes Raster anzeigen und die dicken Farblinien durchgehend sind.
 - Wenn mehr als ein paar Linien in einem Muster nicht durchgängig sind, liegt ein Problem mit den Düsen vor. Reinigen Sie in diesem Fall die Druckpatronen.
 - Wenn der schwarze Balken fehlt, blass ist oder Streifen oder Linien aufweist, liegt möglicherweise ein Problem mit der schwarzen Druckpatrone bzw. mit der Fotodruckpatrone im rechten Schacht vor.



Hinweis In einige Modelle des HP All-in-One lassen sich keine Fotodruckpatronen einsetzen.

- Wenn einer der farbigen Balken fehlt, verblasst ist oder Streifen aufweist, liegt möglicherweise ein Problem bei der farbigen Druckpatrone im linken Schacht vor.

Verwandte Themen

- [„Reinigen der Druckpatronen“ auf Seite 74](#)
- [„Auswechseln der Druckpatronen“ auf Seite 65](#)
- [„Bedienfeldtasten“ auf Seite 8](#)

Arbeiten mit Druckpatronen

Um eine optimale Druckqualität mit dem HP All-in-One zu erzielen, müssen Sie einige einfache Wartungsverfahren ausführen. Dieser Abschnitt enthält Anleitungen zur Handhabung sowie zum Auswechseln, Ausrichten und Reinigen der Druckpatronen.

Sie müssen auch die Druckpatronen überprüfen, wenn die LED "Druckpatrone prüfen" leuchtet. Dies kann bedeuten, dass die Druckpatronen nicht oder falsch eingesetzt sind, dass der Kunststoffklebestreifen nicht entfernt wurde, kein Toner mehr vorhanden oder der Patronenwagen blockiert ist.

Dieser Abschnitt enthält folgende Themen:

- [Handhaben der Druckpatronen](#)
- [Überprüfen der Tintenfüllstände](#)

- [Auswechseln der Druckpatronen](#)
- [Tintenreserve-Modus](#)
- [Verwenden der Fotodruckpatrone](#)
- [Aufbewahren der Druckpatronen](#)
- [Ausrichten der Druckpatronen](#)
- [Reinigen der Druckpatronen](#)
- [Reinigen der Druckpatronenkontakte](#)
- [Reinigen des Bereichs um die Tintendüsen](#)
- [Entfernen von Tinte von der Haut oder der Kleidung](#)

Handhaben der Druckpatronen

Bevor Sie eine Druckpatrone austauschen oder reinigen, sollten Sie mit den Komponenten und der Handhabung der Druckpatronen vertraut sein.

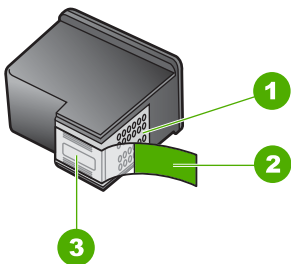

1	Kupferfarbene Kontakte
2	Kunststoffklebestreifen mit pinkfarbener Lasche (muss vor der Installation entfernt werden)
3	Tintendüsen unter Schutzstreifen

Halten Sie die Druckpatronen an den schwarzen Kunststoffseiten fest, so dass das Etikett nach oben zeigt. Berühren Sie die kupferfarbenen Kontakte und die Tintendüsen nicht.



Hinweis Gehen Sie mit den Druckpatronen sorgsam um. Wenn Sie die Druckpatronen fallen lassen oder anderweitig beschädigen, können vorübergehend Druckprobleme oder dauerhafte Schäden entstehen.

Überprüfen der Tintenfüllstände

Sie können die Tintenfüllstände überprüfen, um festzustellen, ob Sie demnächst eine Druckpatrone auswechseln müssen. Die Tintenfüllstände zeigen an, wie viel Tinte sich noch (ungefähr) in den Druckpatronen befindet.

 **Tipp** Sie können auch einen Selbsttestbericht drucken, um festzustellen, ob Ihre Druckpatronen ausgewechselt werden müssen.

 **Hinweis** Der HP All-in-One kann nur den Füllstand von HP Originaldruckpatronen erkennen. Der Füllstand von Druckpatronen, die aufgefüllt oder in anderen Geräten verwendet wurden, kann u. U. nicht genau ermittelt werden.

So überprüfen Sie den Tintenfüllstand über die Software HP Photosmart:

1. Klicken Sie im HP Solution Center auf **Einstellungen**, zeigen Sie auf **Druckeinstellungen**, und klicken Sie dann auf **Druckerfunktionen**.

 **Hinweis** Sie können auch im Dialogfeld **Druckereigenschaften** die **Druckerfunktionen** öffnen. Klicken Sie im Dialogfeld **Druckereigenschaften** auf die Registerkarte **Gerätewartung** und dann auf **Dieses Gerät wird gewartet**.

Die **Druckerfunktionen** werden angezeigt.

2. Klicken Sie auf das Register **Geschätzter Tintenfüllstand**. Die geschätzten Tintenfüllstände werden angezeigt.

Verwandte Themen

[„Drucken eines Selbsttestberichts“ auf Seite 62](#)

Auswechseln der Druckpatronen

Führen Sie diese Anweisungen aus, wenn der Tintenstand niedrig ist.

 **Hinweis** Wenn der Tintenfüllstand einer Druckpatrone niedrig ist, wird auf dem Computerbildschirm eine entsprechende Meldung angezeigt. Sie können die Tintenfüllstände auch mit Hilfe der Software für den HP All-in-One überprüfen.

Wenn auf der Anzeige eine Warnung zu einem niedrigen Tintenfüllstand angezeigt wird, stellen Sie sicher, dass Sie eine Ersatzpatrone zur Hand haben. Auch blasser Textdruck oder Probleme mit der Druckqualität deuten darauf hin, dass die Druckpatrone ausgewechselt werden muss.

Sie können Druckpatronen für den HP All-in-One auf der Website www.hp.com/buy/supplies bestellen. Wählen Sie bei entsprechender Aufforderung Ihr Land/Ihre Region aus, befolgen Sie die Schritte zum Auswählen des Produkts, und klicken Sie dann auf einen der Links zum Kaufen.

Auswählen der richtigen Druckpatronenkombination

Wählen Sie die optimale Druckpatronenkombination für Ihren Druckauftrag:

- Normales Drucken: Kombinieren Sie eine schwarze Patrone mit einer dreifarbigen Patrone.
- Farbfotos: Kombinieren Sie eine schwarze Patrone mit einer dreifarbigen Patrone.



So wechseln Sie die Druckpatronen aus:

1. Vergewissern Sie sich, dass der HP All-in-One eingeschaltet ist.

△ **Vorsicht** Wenn der HP All-in-One beim Öffnen der Zugangsklappe zum Patronenwagen ausgeschaltet ist, gibt der HP All-in-One die Patronen nicht frei. Sie können den HP All-in-One beschädigen, wenn Sie dann versuchen, die Druckpatronen herauszunehmen.

2. Öffnen Sie die Zugangsklappe zu den Druckpatronen.
Der Patronenwagen muss nun in die Mitte des HP All-in-One gefahren werden. Wenn der Patronenwagen nicht in die Mitte gefahren wird, schalten Sie den HP All-in-One aus und wieder ein.

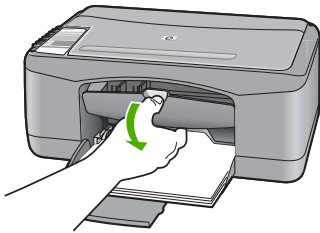

3. Warten Sie, bis der Patronenwagen zum Stillstand gekommen ist, und drücken Sie dann leicht auf eine Druckpatrone, damit sie freigegeben wird.
Die dreifarbige Druckpatrone befindet sich im linken Schacht.
Die schwarze Druckpatrone oder Fotodruckpatrone befindet sich im rechten Schacht.

 **Hinweis** Manche Modelle werden nur mit einer dreifarbigen Druckpatrone ausgeliefert. Sie erhalten aber eine bessere Druckqualität, wenn Sie zusätzlich zur dreifarbigen eine schwarze Druckpatrone einsetzen. Sie können zwar auch ohne schwarze Druckpatrone drucken, jedoch erfolgt die Druckausgabe langsamer. Außerdem unterscheiden sich die gedruckten Farben von denen, die Sie mit einer schwarzen und einer dreifarbigen Druckpatrone erhalten.

In einige Modelle des HP All-in-One lassen sich keine Fotodruckpatronen einsetzen.

Druckpatronen können auf der Website www.hp.com bestellt werden. Wählen Sie Ihr Land/Ihre Region aus, und klicken Sie anschließend auf den Link **Kaufen bei HP**.

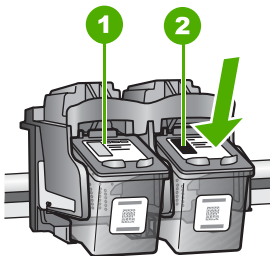

1	Druckpatronenschacht für die dreifarbige Druckpatrone
2	Druckpatronenschacht für die schwarze Druckpatrone und die Fotodruckpatrone

4. Ziehen Sie die Druckpatrone zu sich heran aus dem Schacht.
5. Wenn Sie die schwarze Druckpatrone herausgenommen haben, um die Fotodruckpatrone einzusetzen, bewahren Sie erstere im Druckpatronenschutzbehälter auf.

Recyceln Sie Ihre leeren Druckpatronen. Das Recycling-Programm für HP Inkjet-Zubehör, das Ihnen das kostenlose Recycling von leeren Druckpatronen ermöglicht, ist in vielen Ländern/Regionen verfügbar. Weitere Informationen finden Sie auf der folgenden Website:

www.hp.com/hpinfo/globalcitizenship/environment/recycle/inkjet.html

- Nehmen Sie die neue Druckpatrone aus ihrer Verpackung. Fassen Sie die Patrone nur am schwarzen Kunststoffgehäuse an. Ziehen Sie den Klebestreifen vorsichtig mit Hilfe der pinkfarbenen Lasche ab.

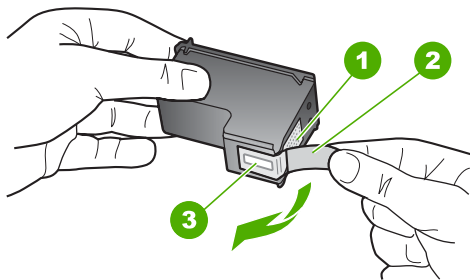

1	Kupferfarbene Kontakte
2	Klebestreifen mit pinkfarbener Lasche (muss vor dem Einsetzen entfernt werden)
3	Tintendüsen unter Schutzstreifen

△ **Vorsicht** Berühren Sie auf keinen Fall die kupferfarbenen Kontakte und die Tintendüsen. Durch das Berühren dieser Teile kann es zur Verstopfung der Düsen, Beeinträchtigung des Tintenauftrags und zur Störung der elektrischen Leitfähigkeit kommen.



- Schieben Sie die neue Druckpatrone nach vorn in den leeren Schacht. Drücken Sie anschließend den oberen Teil der Druckpatrone leicht nach vorne, bis sie in der Halterung einrastet.
 Wenn Sie die dreifarbige Druckpatrone einsetzen, schieben Sie diese in die linke Halterung.
 Wenn Sie eine schwarze Druckpatrone oder eine Fotodruckpatrone einsetzen, schieben Sie diese in die rechte Halterung.

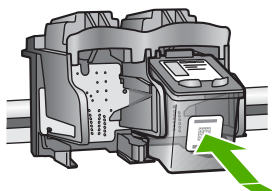

- Schließen Sie die Zugangsklappe zu den Druckpatronen.



- Wenn die Ausrichtungsseite gedruckt ist, legen Sie diese mit der Oberkante links vorne auf das Vorlagenglas.

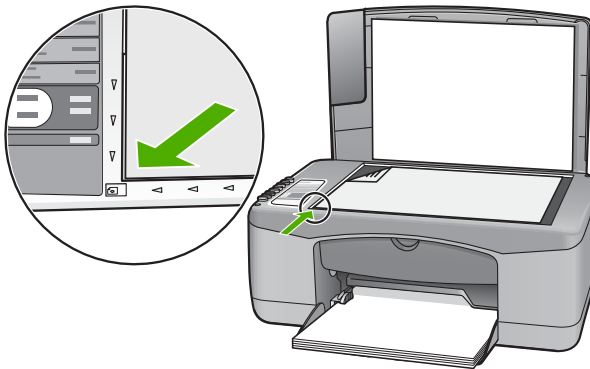

- Drücken Sie die Taste **Scannen**.
Der HP All-in-One richtet nun die Druckpatronen aus. Die Ausrichtungsseite wird anschließend nicht mehr benötigt.

Verwandte Themen

- [„Überprüfen der Tintenfüllstände“](#) auf Seite 65
- [„Bedienfeldtasten“](#) auf Seite 8

Tintenreserve-Modus

Verwenden Sie den Tintenreserve-Modus, wenn der HP All-in-One mit nur einer Patrone drucken soll. Der Tintenreserve-Modus wird gestartet, sobald eine Druckpatrone aus der Halterung entfernt wird.

 **Hinweis** Wenn der HP All-in-One im Tintenreserve-Modus arbeitet, wird eine entsprechende Meldung auf dem Bildschirm angezeigt. Wenn die Meldung zum Drucken im Tintenreserve-Modus angezeigt wird und zwei Druckpatronen eingesetzt sind, vergewissern Sie sich, dass von beiden Druckpatronen die Schutzfolie abgezogen wurde. Wenn die Schutzfolie die Kontakte der Druckpatrone bedeckt, kann das Gerät nicht erkennen, dass die Druckpatrone eingesetzt ist.

Weitere Informationen über den Tintenreserve-Modus finden Sie in folgenden Themen:

- [Drucken im Tintenreserve-Modus](#)
- [Beenden des Tintenreserve-Modus](#)

Drucken im Tintenreserve-Modus

Das Drucken im Tintenreserve-Modus verlangsamt den vom HP All-in-One ausgeführten Druckvorgang und beeinträchtigt die Qualität des Druckergebnisses.

Eingesetzte Druckpatrone	Ergebnis
Schwarze Druckpatrone	Farben werden als Graustufen gedruckt.
Dreifarbige Druckpatrone	Farben werden gedruckt, Schwarz wird jedoch als Grauton ausgegeben.
Fotopatrone	Farben werden als Graustufen gedruckt.

 **Hinweis** Es wird nicht empfohlen, für das Drucken im Tintenreserve-Modus die Fotopatrone zu verwenden.

Hinweis Manche Modelle werden nur mit einer dreifarbigen Druckpatrone ausgeliefert. Sie erhalten aber eine bessere Druckqualität, wenn Sie zusätzlich zur dreifarbigen eine schwarze Druckpatrone einsetzen. Sie können zwar auch ohne schwarze Druckpatrone drucken, jedoch erfolgt die Druckausgabe langsamer. Außerdem unterscheiden sich die gedruckten Farben von denen, die Sie mit einer schwarzen und einer dreifarbigen Druckpatrone erhalten.

In einige Modelle des HP All-in-One lassen sich keine Fotodruckpatronen einsetzen.

Druckpatronen können auf der Website www.hp.com bestellt werden. Wählen Sie Ihr Land/Ihre Region aus, und klicken Sie anschließend auf den Link **Kaufen bei HP**.

Beenden des Tintenreserve-Modus

Zum Beenden des Tintenreserve-Modus müssen Sie zwei Druckpatronen in den HP All-in-One einsetzen.

Informationen zum Einsetzen einer Druckpatrone finden Sie unter „[Auswechseln der Druckpatronen](#)“ auf Seite 65.

Verwenden der Fotodruckpatrone

Sie können die Qualität der Farbfotos optimieren, die Sie mit dem HP All-in-One drucken und kopieren, indem Sie sich eine Fotodruckpatrone anschaffen. Nehmen Sie die schwarze Druckpatrone heraus, und setzen Sie dafür die Fotodruckpatrone ein. Wenn die dreifarbige Druckpatrone und die Fotodruckpatrone installiert sind, verfügen Sie über ein System mit sechs verschiedenen Tinten, das Farbfotos in besserer Qualität erzeugt.

Wenn Sie normale Textdokumente drucken möchten, setzen Sie wieder die schwarze Druckpatrone ein. Bewahren Sie Druckpatronen, die Sie momentan nicht verwenden, in einem Druckpatronen-Schutzbehälter auf.



Hinweis Manche Modelle werden nur mit einer dreifarbigem Druckpatrone ausgeliefert. Sie erhalten aber eine bessere Druckqualität, wenn Sie zusätzlich zur dreifarbigem eine schwarze Druckpatrone einsetzen. Sie können zwar auch ohne schwarze Druckpatrone drucken, jedoch erfolgt die Druckausgabe langsamer. Außerdem unterscheiden sich die gedruckten Farben von denen, die Sie mit einer schwarzen und einer dreifarbigem Druckpatrone erhalten.

In einige Modelle des HP All-in-One lassen sich keine Fotodruckpatronen einsetzen.

Druckpatronen können auf der Website www.hp.com bestellt werden. Wählen Sie Ihr Land/Ihre Region aus, und klicken Sie anschließend auf den Link **Kaufen bei HP**.

Verwandte Themen

- „[Auswechseln der Druckpatronen](#)“ auf Seite 65
- „[Bedienfeldtasten](#)“ auf Seite 8

Aufbewahren der Druckpatronen

Beachten Sie bei der Wartung und Aufbewahrung von HP Druckpatronen folgende Hinweise, damit eine gleich bleibend hohe Druckqualität gewährleistet ist.

- [Aufbewahrung und Handhabung von Druckpatronen](#)
- [Schutzbehälter für Druckpatronen](#)

Aufbewahrung und Handhabung von Druckpatronen

Die folgenden Hinweise helfen Ihnen bei der Wartung von HP Druckpatronen und stellen eine einheitliche Druckqualität sicher:

- Installieren Sie die Druckpatrone vor Ablauf des **Verfallsdatums**, das auf der Patronenverpackung aufgedruckt ist.
- Bewahren Sie aus dem Gerät entfernte Druckpatronen in einem luftdichten Kunststoffbehälter auf, damit die Tinte nicht austrocknet. Fotodruckpatronen können Sie in einem Druckpatronen-Schutzbehälter aufbewahren. Weitere Informationen hierzu finden Sie unter „[Schutzbehälter für Druckpatronen](#)“ auf Seite 71.
- Nehmen Sie unbenutzte Druckpatronen erst aus ihrer Originalverpackung, wenn Sie diese benötigen. Bewahren Sie Druckpatronen bei Raumtemperatur auf (15 – 35 ° C).
- Entfernen Sie die Schutzfolie erst von den Tintendüsen, wenn Sie bereit zum Einsetzen der Druckpatrone sind. Versuchen Sie nach dem Entfernen der Schutzfolie von der Druckpatrone nicht, die Folie wieder an der Patrone zu befestigen. Beim erneuten Befestigen der Schutzfolie wird die Druckpatrone beschädigt.

△ **Vorsicht** halten Sie den HP All-in-One stets über die Netztaaste aus, bevor Sie das Netzkabel abziehen oder die Stromversorgung zum Netzkabel unterbrechen. Auf diese Weise kann das Gerät die Druckpatronen in die korrekte Ruheposition bringen. Belassen Sie die Druckpatronen stets im Gerät, wenn Sie den HP All-in-One lagern.

Schutzbehälter für Druckpatronen

In manchen Ländern/Regionen erhalten Sie beim Bestellen einer Fotodruckpatrone einen Schutzbehälter. In anderen Ländern/Regionen gehört der Druckpatronen-

Schutzbehälter zum Lieferumfang Ihres HP All-in-One. Wenn Sie weder mit der Druckpatrone noch mit dem HP All-in-One einen Schutzbehälter erhalten haben, können Sie einen luftdichten Kunststoffbehälter verwenden.

Der Druckpatronen-Schutzbehälter dient der sicheren Aufbewahrung der Druckpatrone und sorgt dafür, dass sie nicht eintrocknet, wenn sie gerade nicht im Einsatz ist. Wenn Sie eine Druckpatrone aus dem HP All-in-One herausnehmen, die Sie später erneut verwenden möchten, bewahren Sie diese im Schutzbehälter auf. Bewahren Sie beispielsweise die schwarze Druckpatrone im Schutzbehälter auf, wenn Sie diese herausnehmen, um qualitativ hochwertige Fotos mit der Foto- und der dreifarbigem Druckpatrone zu drucken.

 **Hinweis** Manche Modelle werden nur mit einer dreifarbigem Druckpatrone ausgeliefert. Sie erhalten aber eine bessere Druckqualität, wenn Sie zusätzlich zur dreifarbigem eine schwarze Druckpatrone einsetzen. Sie können zwar auch ohne schwarze Druckpatrone drucken, jedoch erfolgt die Druckausgabe langsamer. Außerdem unterscheiden sich die gedruckten Farben von denen, die Sie mit einer schwarzen und einer dreifarbigem Druckpatrone erhalten.

In einige Modelle des HP All-in-One lassen sich keine Fotodruckpatronen einsetzen.

Druckpatronen können auf der Website www.hp.com bestellt werden. Wählen Sie Ihr Land/Ihre Region aus, und klicken Sie anschließend auf den Link **Kaufen bei HP**.

So setzen Sie die Druckpatrone in den Druckpatronen-Schutzbehälter ein:

- ▲ Setzen Sie die Druckpatrone leicht schräg in den Druckpatronen-Schutzbehälter ein, und drücken Sie, bis sie einrastet.

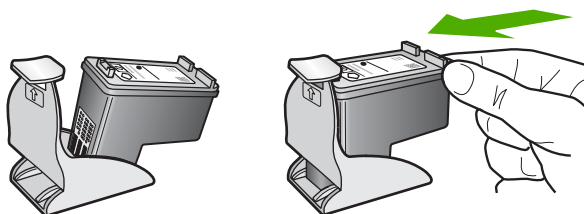

So nehmen Sie die Druckpatrone aus dem Druckpatronen-Schutzbehälter heraus:

- ▲ Drücken Sie die Oberseite des Druckpatronen-Schutzbehälters nach unten, um die Druckpatrone freizugeben. Nehmen Sie anschließend die Druckpatrone aus dem Schutzbehälter heraus.

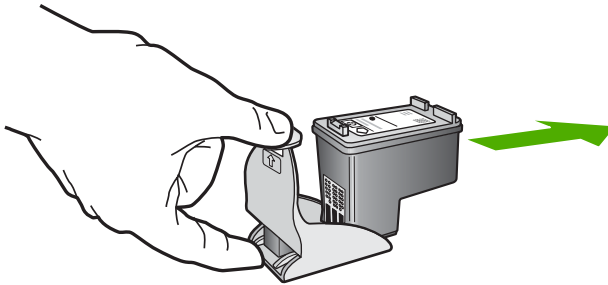

Ausrichten der Druckpatronen

Der HP All-in-One fordert Sie immer zum Ausrichten der Druckköpfe auf, wenn Sie eine Druckpatrone einsetzen oder auswechseln. Sie können die Druckpatronen auch jederzeit über das Bedienfeld oder die mit dem HP All-in-One installierte Software ausrichten. Durch das Ausrichten der Druckpatronen wird eine Ausgabe in hoher Qualität gewährleistet.

-
-  **Hinweis** Wenn Sie dieselbe Druckpatrone herausnehmen und wieder einsetzen, fordert der HP All-in-One Sie nicht zum Ausrichten der Druckpatronen auf. Der HP All-in-One speichert die Ausrichtungswerte für diese Druckpatrone, so dass Sie diese nicht erneut ausrichten müssen.
-

So richten Sie neu eingesetzte Druckpatronen aus:

1. Legen Sie unbenutztes weißes Normalpapier im Format Letter oder A4 in das Papierfach ein.
Der HP All-in-One druckt eine Ausrichtungsseite.

-
-  **Hinweis** Wenn sich beim Ausrichten der Druckpatronen farbiges Papier im Zufuhrfach befindet, schlägt die Ausrichtung fehl. Legen Sie unbenutztes weißes Papier in das Zufuhrfach ein, und starten Sie die Ausrichtung erneut.

Wenn die Ausrichtung erneut fehlschlägt, ist möglicherweise ein Sensor oder eine Druckpatrone defekt. Wenden Sie sich an den HP Support. Besuchen Sie die Website www.hp.com/support. Wählen Sie bei der entsprechenden Eingabeaufforderung Ihr Land bzw. Ihre Region aus. Klicken Sie dann auf **Kontakt zu HP**, um die Telefonnummern für den technischen Support zu erhalten.

-
2. Legen Sie die Ausrichtungsseite mit der bedruckten Seite nach unten und der Oberkante nach links auf die linke vordere Ecke des Vorlagenglases.
 3. Drücken Sie die Taste **Scannen**.
Der HP All-in-One richtet die Druckpatronen aus. Entfernen Sie die Ausrichtungsseite.

So richten Sie die Druckpatronen über die Software HP Photosmart aus:

1. Legen Sie unbenutztes weißes Normalpapier im Format Letter oder A4 in das Zufuhrfach ein.

 **Hinweis** Wenn sich beim Ausrichten der Druckpatronen farbiges Papier im Zufuhrfach befindet, schlägt die Ausrichtung fehl. Legen Sie unbenutztes weißes Papier in das Zufuhrfach ein, und starten Sie die Ausrichtung erneut.

Wenn die Ausrichtung erneut fehlschlägt, ist möglicherweise ein Sensor oder eine Druckpatrone defekt. Wenden Sie sich an den HP Support. Besuchen Sie die Website www.hp.com/support. Wählen Sie bei der entsprechenden Eingabeaufforderung Ihr Land bzw. Ihre Region aus. Klicken Sie dann auf **Kontakt zu HP**, um die Telefonnummern für den technischen Support zu erhalten.

2. Klicken Sie in HP Solution Center auf **Einstellungen**, zeigen Sie auf **Druckereinstellungen**, und klicken Sie dann auf **Druckerfunktionen**.

 **Hinweis** Sie können auch im Dialogfeld **Druckereigenschaften** die **Druckerfunktionen** öffnen. Klicken Sie im Dialogfeld **Druckereigenschaften** auf die Registerkarte **Gerätewartung** und dann auf **Dieses Gerät wird gewartet**.

Die **Druckerfunktionen** werden angezeigt.

3. Klicken Sie auf die Registerkarte **Geräte-Dienste**.
4. Klicken Sie auf **Druckpatronen ausrichten**.
Der HP All-in-One druckt eine Ausrichtungsseite.
5. Legen Sie die Ausrichtungsseite mit der bedruckten Seite nach unten und an der linken vorderen Ecke ausgerichtet auf das Vorlagenglas.
6. Drücken Sie die Taste **Scannen**.
Der HP All-in-One richtet die Druckpatronen aus. Nehmen Sie anschließend die Ausrichtungsseite heraus.

Verwandte Themen

[„Bedienfeldtasten“](#) auf Seite 8

Reinigen der Druckpatronen

Verwenden Sie diese Funktion, wenn der Selbsttestbericht Streifen oder weiße Linien in Farbbalken aufweist oder wenn eine Farbe nach dem erstmaligen Einsetzen einer Druckpatrone verschmiert. Reinigen Sie die Druckpatronen nicht unnötig, da dadurch Tinte verschwendet und die Lebensdauer der Tintendüsen verkürzt wird.

So reinigen Sie die Druckpatronen über die Software HP Photosmart:

1. Legen Sie unbenutztes weißes Papier im Format Letter, A4 oder Legal in das Zufuhrfach ein.
2. Klicken Sie im HP Solution Center auf **Einstellungen**, zeigen Sie auf **Druckeinstellungen**, und klicken Sie dann auf **Druckerfunktionen**.

 **Hinweis** Sie können auch im Dialogfeld **Druckereigenschaften** die **Druckerfunktionen** öffnen. Klicken Sie im Dialogfeld **Druckereigenschaften** auf die Registerkarte **Gerätewartung** und dann auf **Dieses Gerät wird gewartet**.

Die **Druckerfunktionen** werden angezeigt.

3. Klicken Sie auf das Register **Gerätewartung**.
4. Klicken Sie auf **Druckpatronen reinigen**.
5. Befolgen Sie die Anweisungen, bis Sie mit der Qualität der Ausgabe zufrieden sind, und klicken Sie dann auf **Fertig**.

Wenn nach dem Reinigen der Druckpatronen die Kopier- bzw. Druckqualität immer noch schlecht ist, reinigen Sie die Druckpatronenkontakte, bevor Sie die betroffene Druckpatrone austauschen.

Verwandte Themen

- [„Reinigen der Druckpatronenkontakte“ auf Seite 75](#)
- [„Auswechseln der Druckpatronen“ auf Seite 65](#)

Reinigen der Druckpatronenkontakte

Reinigen Sie die Druckpatronenkontakte, wenn Sie auf dem Computerbildschirm wiederholt zum Überprüfen einer Druckpatrone aufgefordert werden, nachdem Sie diese gereinigt oder ausgerichtet haben, oder wenn die LED "Druckpatrone prüfen" leuchtet.

Bevor Sie eine Reinigung der Kontakte der Druckpatrone vornehmen, sollten Sie zunächst überprüfen, ob die Kontakte nicht eventuell durch etwas verdeckt werden. Wenn dies nicht der Fall ist und Sie weiterhin Meldungen erhalten, in denen Sie zur Überprüfung der Druckpatrone aufgefordert werden, reinigen Sie die Kontakte der Druckpatrone.

Dazu benötigen Sie die folgenden Materialien:

- Reinigungsstäbchen, ein fusselfreies Tuch oder andere weiche Materialien, die nicht an den Patronen haften bleiben können.

 **Tipp** Kaffeefilter sind fusselfrei und eignen sich ausgezeichnet zum Reinigen von Druckpatronen.

- Destilliertes, gefiltertes oder abgefülltes Wasser (Leitungswasser kann Verunreinigungen enthalten, die die Druckpatronen u. U. beschädigen).

 **Vorsicht** Verwenden Sie **keine** scharfen Reinigungsmittel oder Alkohol, um die Kontakte der Druckpatrone zu reinigen. Dies kann zu Schäden an den Druckpatronen bzw. am HP All-in-One führen.

So reinigen Sie die Druckpatronenkontakte:

1. Schalten Sie den HP All-in-One ein, und öffnen Sie die Zugangsklappe zum Patronenwagen.
Der Patronenwagen fährt in die Mitte des HP All-in-One.
2. Warten Sie, bis der Patronenwagen zum Stillstand gekommen ist, und ziehen Sie das Netzkabel auf der Rückseite des HP All-in-One ab.
3. Drücken Sie die Druckpatrone leicht nach unten, und ziehen Sie diese dann aus dem Schacht zu sich hin heraus.

 **Hinweis** Nehmen Sie nicht beide Druckpatronen gleichzeitig heraus. Entfernen und reinigen Sie diese nacheinander. Lassen Sie die Druckpatrone nicht länger als 30 Minuten außerhalb des HP All-in-One.

4. Untersuchen Sie die Kontakte der Druckpatrone auf Tinten- und Schmutzansammlungen.
5. Feuchten Sie ein Reinigungsstäbchen oder ein sauberes Baumwolltuch leicht mit destilliertem Wasser an.
6. Halten Sie die Druckpatrone an den Seiten fest.
7. Reinigen Sie nur die kupferfarbenen Kontakte. Lassen Sie die Druckpatrone rund zehn Minuten trocknen, bevor Sie diese wieder einsetzen.

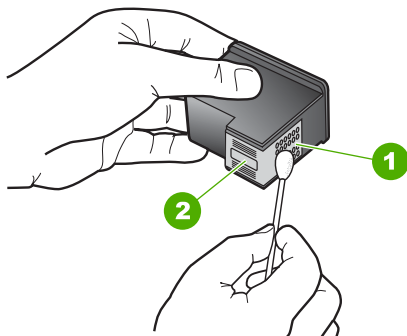

1	Kupferfarbene Kontakte
2	Tintendüsen (nicht reinigen)

8. Schieben Sie die Druckpatrone zurück in den Schacht. Drücken Sie die Druckpatrone hinein, bis sie einrastet.
9. Wiederholen Sie den Vorgang mit der anderen Druckpatrone, falls erforderlich.
10. Schließen Sie die Zugangsklappe zum Patronenwagen vorsichtig, und schließen Sie das Netzkabel wieder an den HP All-in-One an.

Verwandte Themen

- [„Reinigen des Bereichs um die Tintendüsen“](#) auf Seite 77
- [„Auswechseln der Druckpatronen“](#) auf Seite 65

Reinigen des Bereichs um die Tintendüsen

Wenn Sie den HP All-in-One in einer staubigen Umgebung verwenden, lagern sich u. U. Schmutzpartikel im Gerät ab. Bei diesen Schmutzpartikeln kann es sich um Staub, Haare, Teppich- und Kleidungsfasern handeln. Wenn sich Schmutzpartikel auf den Druckpatronen ablagern, kann dies zu Verschmierungen und Streifen auf den Ausdrucken führen. Dies können Sie durch die Reinigung des Bereichs um die Tintendüsen beheben, wie im Folgenden beschrieben.

 **Hinweis** Reinigen Sie den Bereich um die Tintendüsen nur dann, wenn noch Streifen oder Verschmierungen auf den gedruckten Seiten auftreten, nachdem die Druckpatronen über das Bedienfeld oder über die mit dem HP All-in-One installierte Software gereinigt wurden.

Dazu benötigen Sie die folgenden Materialien:

- Reinigungsstäbchen, ein fusselfreies Tuch oder andere weiche Materialien, die nicht an den Patronen haften bleiben können.

 **Tipp** Kaffeefilter sind fusselfrei und eignen sich ausgezeichnet zum Reinigen von Druckpatronen.

- Destilliertes, gefiltertes oder abgefülltes Wasser (Leitungswasser kann Verunreinigungen enthalten, die die Druckpatronen u. U. beschädigen).

 **Vorsicht** Berühren Sie auf keinen Fall die kupferfarbenen Kontakte und die Tintendüsen. Durch das Berühren dieser Teile kann es zur Verstopfung der Düsen, Beeinträchtigung des Tintenauftrags und zur Störung der elektrischen Leitfähigkeit kommen.

So reinigen Sie den Bereich um die Tintendüsen:

1. Schalten Sie den HP All-in-One ein, und öffnen Sie die Zugangsklappe zum Patronenwagen.
Der Patronenwagen fährt in die Mitte des HP All-in-One.
2. Warten Sie, bis der Patronenwagen zum Stillstand gekommen ist. Ziehen Sie das Netzkabel auf der Rückseite des HP All-in-One ab.

- Drücken Sie die Druckpatrone leicht nach unten, und ziehen Sie diese dann aus dem Schacht zu sich hin heraus.

 **Hinweis** Nehmen Sie nicht beide Druckpatronen gleichzeitig heraus. Entfernen und reinigen Sie diese nacheinander. Lassen Sie die Druckpatrone nicht länger als 30 Minuten außerhalb des HP All-in-One.

Hinweis Manche Modelle werden nur mit einer dreifarbigem Druckpatrone ausgeliefert. Sie erhalten aber eine bessere Druckqualität, wenn Sie zusätzlich zur dreifarbigem eine schwarze Druckpatrone einsetzen. Sie können zwar auch ohne schwarze Druckpatrone drucken, jedoch erfolgt die Druckausgabe langsamer. Außerdem unterscheiden sich die gedruckten Farben von denen, die Sie mit einer schwarzen und einer dreifarbigem Druckpatrone erhalten.

In einige Modelle des HP All-in-One lassen sich keine Fotodruckpatronen einsetzen.

Druckpatronen können auf der Website www.hp.com bestellt werden. Wählen Sie Ihr Land/Ihre Region aus, und klicken Sie anschließend auf den Link **Kaufen bei HP**.

- Legen Sie die Druckpatrone so auf ein Stück Papier, dass die Tintendüsen nach oben zeigen.
- Befeuchten Sie ein sauberes Reinigungsstäbchen leicht mit destilliertem Wasser.
- Reinigen Sie die Fläche und Ränder um die Tintendüsen wie unten dargestellt mit dem Reinigungsstäbchen.

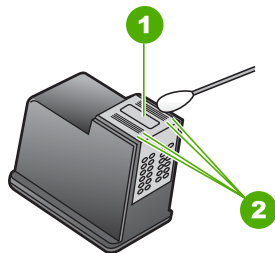

1	Düsenplättchen (nicht reinigen)
2	Fläche und Ränder um die Tintendüsen

 **Vorsicht** Reinigen Sie **nicht** das Düsenplättchen.

- Schieben Sie die Druckpatrone zurück in den Schacht. Drücken Sie die Druckpatrone hinein, bis sie einrastet.
- Wiederholen Sie den Vorgang mit der anderen Druckpatrone, falls erforderlich.
- Schließen Sie die Zugangsklappe zum Patronenwagen vorsichtig, und schließen Sie das Netzkabel wieder an den HP All-in-One an.

Verwandte Themen

„[Reinigen der Druckpatronen](#)“ auf Seite 74

Entfernen von Tinte von der Haut oder der Kleidung

So entfernen Sie Tinte von der Haut oder der Kleidung:

Zu reinigen	Vorgehensweise
Haut	Reinigen Sie die entsprechenden Stellen mit einer grobkörnigen Seife.
Weiße Textilien	Waschen Sie die Textilien mit <i>kalt</i> em Wasser und Chlorbleiche.
Farbige Textilien	Waschen Sie die Textilien mit <i>kalt</i> em Wasser und einem ammoniakhaltigen Reinigungsmittel.

△ **Vorsicht** Verwenden Sie stets kaltes Wasser, um Tinte aus Textilien zu entfernen. Warmes oder heißes Wasser kann dazu führen, dass sich die Tinte im Stoff festsetzt.

11 Shop zum Kauf von Zubehör und Verbrauchsmaterialien für den Druck

Sie können HP Produkte, wie z. B. empfohlene HP Papiertypen und Druckpatronen, online auf der HP Website bestellen.

Dieser Abschnitt enthält folgende Themen:

- [Bestellen von Papier oder anderen Medien](#)
- [Bestellen von Druckpatronen](#)
- [Bestellen von weiterem Zubehör](#)

Bestellen von Papier oder anderen Medien

Wenn Sie HP Papier und anderes Zubehör, wie z. B. HP Premium Fotopapier oder HP Multifunktionspapier, bestellen möchten, besuchen Sie die Website www.hp.com/buy/supplies. Wählen Sie bei entsprechender Aufforderung Ihr Land/Ihre Region aus, befolgen Sie die Schritte zum Auswählen des gewünschten Produkts, und klicken Sie dann auf einen der Links zum Kaufen.

Bestellen von Druckpatronen

Eine Liste der Auswahlnummern für Druckpatronen finden Sie in der gedruckten Dokumentation des HP All-in-One. Sie können über die mit dem HP All-in-One gelieferte Software die Bestellnummern sämtlicher Druckpatronen ermitteln. Sie können Druckpatronen online auf der HP Website bestellen. Sie können sich darüber hinaus an einen HP Händler vor Ort wenden, um die richtigen Bestellnummern für Ihr Gerät zu ermitteln und um Druckpatronen zu beziehen.

Bestellen Sie HP Papier und anderes Zubehör auf der Website www.hp.com/buy/supplies. Wählen Sie bei entsprechender Aufforderung Ihr Land bzw. Ihre Region aus, befolgen Sie die Schritte zum Auswählen des gewünschten Produkts, und klicken Sie dann auf einen der Links zum Kaufen.

 **Hinweis** Derzeit sind einige Teile der HP Website nur in Englisch verfügbar.

Hinweis Die Online-Bestellung von Druckpatronen wird nicht in allen Ländern/Regionen unterstützt. Falls dies in Ihrem Land/Ihrer Region nicht möglich ist, erhalten Sie bei Ihrem HP Händler vor Ort Informationen zum Bestellen von Druckpatronen.

So bestellen Sie Druckpatronen über die Software HP Photosmart:

1. Klicken Sie im HP Solution Center auf **Einstellungen**, zeigen Sie auf **Druckeinstellungen**, und klicken Sie dann auf **Druckerfunktionen**.

 **Hinweis** Sie können auch im Dialogfeld **Druckereigenschaften** die **Druckerfunktionen** öffnen. Klicken Sie im Dialogfeld **Druckereigenschaften** auf die Registerkarte **Gerätewartung** und dann auf **Dieses Gerät wird gewartet**.

2. Klicken Sie auf die Registerkarte **Geschätzter Tintenfüllstand**.
3. Klicken Sie auf **Bestellinformationen für Druckpatronen**. Die Nachbestellnummer der Druckpatrone wird angezeigt.
4. Klicken Sie auf **Online bestellen**. HP sendet detaillierte Informationen zum Drucker, z. B. Modellnummer, Seriennummer und Tintenfüllstände, an einen autorisierten Online-Händler. Die benötigten Verbrauchsmaterialien sind bereits ausgewählt. Sie können die Menge ändern, Artikel hinzufügen oder löschen und anschließend die Bestellung aufgeben.

Bestellen von weiterem Zubehör

Wenn Sie weiteres Zubehör bestellen möchten, wie z. B. die HP Photosmart-Software, eine Kopie des Einrichtungshandbuchs bzw. andere gedruckte Dokumentation oder durch den Kunden selbst auszutauschende Teile, rufen Sie die für Sie geltende Nummer an.

Land/Region	Rufnummer für Bestellungen
Asiatisch-pazifischer Raum (außer Japan)	65 272 5300
Australien	1300 721 147
Europa	+49 180 5 290220 (Deutschland) +44 870 606 9081 (Großbritannien)
Neuseeland	0800 441 147
Südafrika	+27 (0)11 8061030
USA und Kanada	1-800-474-6836 (1-800-HP-INVENT)

Informationen zum Bestellen von Zubehör in Ländern/Regionen, die hier nicht aufgeführt sind, erhalten Sie unter www.hp.com/support. Wenn Sie dazu aufgefordert werden, wählen Sie Ihr Land/Ihre Region aus, und klicken Sie auf **Kontakt zu HP**. Dort finden Sie Informationen dazu, wie Sie sich mit dem technischen Support in Verbindung setzen können.

 **Hinweis** Derzeit sind einige Teile der HP Website nur in Englisch verfügbar.

12 Fehlerbehebung

Dieser Abschnitt enthält folgende Themen:

- [Tipps zur Fehlerbehebung](#)
- [Fehlerbehebung bei der Hardware-Einrichtung](#)
- [Fehlerbehebung bei der Softwareinstallation](#)
- [Fehlerbehebung bei Problemen mit Druckpatronen](#)
- [Beheben von Druckqualitätsproblemen](#)
- [Fehlerbehebung bei Druckproblemen](#)
- [Beheben von Kopierproblemen](#)
- [Beheben von Scanproblemen](#)
- [Fehler](#)

Tipps zur Fehlerbehebung

Dieser Abschnitt enthält folgende Themen:

- [Kommunikationsprobleme bei einer USB-Verbindung](#)
- [Informationen zum Papier](#)
- [Beheben von Papierstaus](#)
- [Anzeigen der Infodatei \(README\)](#)

Kommunikationsprobleme bei einer USB-Verbindung

Wenn der HP All-in-One und der Computer nicht miteinander kommunizieren, gehen Sie wie folgt vor:

- Überprüfen Sie die LED **Ein** auf der Vorderseite des HP All-in-One. Wenn sie nicht leuchtet, ist der HP All-in-One ausgeschaltet. Stellen Sie sicher, dass das Netzkabel in den HP All-in-One und in eine Netzsteckdose eingesteckt ist. Drücken Sie die Taste **Ein**, um den HP All-in-One einzuschalten.
- Überprüfen Sie das USB-Kabel. Wenn Sie ein älteres Kabel verwenden, funktioniert dies möglicherweise nicht ordnungsgemäß. Schließen Sie das USB-Kabel an ein anderes Produkt an, um zu überprüfen, ob es funktioniert. Wenn dabei Probleme auftreten, müssen Sie das USB-Kabel möglicherweise austauschen. Stellen Sie sicher, dass das Kabel nicht länger als 3 Meter ist.

- Überprüfen Sie die Verbindung zwischen HP All-in-One und Computer. Vergewissern Sie sich, dass das USB-Kabel fest in den USB-Anschluss auf der Rückseite des HP All-in-One eingesteckt ist. Überprüfen Sie, ob das andere Ende des USB-Kabels an einen USB-Anschluss an Ihrem Computer angeschlossen ist. Wenn das Kabel ordnungsgemäß angeschlossen ist, schalten Sie den HP All-in-One aus und wieder ein.

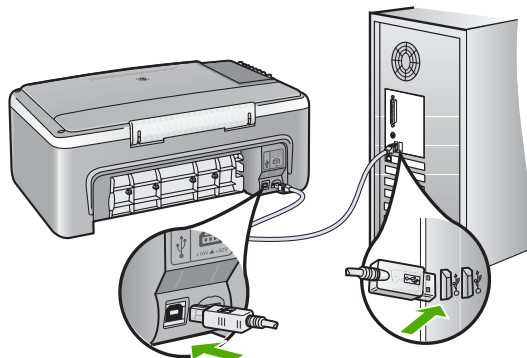

- Wenn Sie den HP All-in-One über einen USB-Hub anschließen, vergewissern Sie sich, dass der Hub eingeschaltet ist. Ist dies der Fall, versuchen Sie, das Gerät direkt an Ihren Computer anzuschließen.
- Überprüfen Sie ggf. andere Drucker oder Scanner. Unter Umständen müssen Sie ältere Produkte von Ihrem Computer trennen.
- Versuchen Sie, das USB-Kabel an einen anderen USB-Anschluss an Ihrem Computer anzuschließen. Starten Sie den Computer nach Überprüfung der Anschlüsse neu. Schalten Sie den HP All-in-One aus und wieder ein.
- Deinstallieren Sie ggf. die Software für den HP All-in-One, und installieren Sie diese erneut.

Weitere Informationen finden Sie unter:

- [„Deinstallieren und Neuinstallieren der Software“ auf Seite 93](#)
- [„Weitere Informationen“ auf Seite 13](#)

Informationen zum Papier

Der HP All-in-One ist für den Betrieb mit den meisten Papiertypen ausgelegt. Testen Sie erst verschiedene Papiersorten, bevor Sie große Mengen kaufen. Suchen Sie nach einem geeigneten Papiertyp, der leicht zu beschaffen ist. HP Premium Papier ergibt optimale Druckergebnisse. Beachten Sie außerdem folgende Tipps:

- Vermeiden Sie zu dünnes, glattes oder "dehnbares" Papier. Es wird möglicherweise falsch eingezogen und kann Papierstaus verursachen.
- Bewahren Sie Fotopapier in der Originalverpackung in einer wiederverschließbaren Tüte auf einer ebenen Fläche an einem kühlen, trockenen Ort auf. Entnehmen Sie zum Drucken nur die benötigte Papiermenge. Legen Sie nach dem Drucken ggf. nicht benötigtes Fotopapier wieder in die Tüte zurück.

- Lassen Sie nicht verwendetes Fotopapier niemals im Zufuhrfach liegen. Wenn das Papier sich wellt, wird die Druckqualität beeinträchtigt. Gewelltes Papier kann ebenfalls einen Papierstau verursachen.
- Fassen Sie Fotopapier ausschließlich an den Ecken an. Fingerabdrücke auf Fotopapier können die Druckqualität mindern.
- Verwenden Sie kein stark strukturiertes Papier. Es kann dazu führen, dass Grafiken oder Text nicht richtig gedruckt werden.
- Legen Sie ausschließlich Stapel in das Zufuhrfach ein, die aus einem einheitlichem Papiertyp in einheitlichem Format bestehen.
- Bewahren Sie gedruckte Fotos unter Glas oder in einem Fotoalbum auf, damit die Farben aufgrund hoher Luftfeuchtigkeit nicht nach einiger Zeit ineinander verlaufen. Die besten Ergebnisse erzielen Sie mit HP Premium Plus Fotopapier.

Beheben von Papierstaus

Wenn Papier im HP All-in-One gestaut ist, überprüfen Sie zuerst den Bereich hinter der rückwärtigen Zugangsklappe.

So beseitigen Sie Papierstaus durch die hintere Klappe:

1. Drücken Sie auf die Arretierung auf der linken Seite der hinteren Klappe, um die Klappe freizugeben. Nehmen Sie die Klappe ab, indem Sie diese vom HP All-in-One wegziehen.

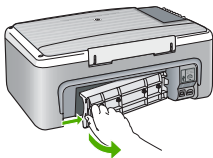

2. Ziehen Sie das Papier vorsichtig aus den Walzen heraus.

△ **Vorsicht** Wenn das Papier reißt, während Sie es zwischen den Walzen herausziehen, untersuchen Sie Walzen und Rädchen gründlich auf verbliebene Papierreste. Diese dürfen nicht im Gerät bleiben. Wenn Sie nicht alle Papierstückchen aus dem HP All-in-One entfernen, kommt es mit großer Wahrscheinlichkeit zu weiteren Papierstaus.

3. Bringen Sie die hintere Zugangsklappe wieder an. Drücken Sie die Klappe vorsichtig hinein, bis sie einrastet.
4. Drücken Sie im Bedienfeld des Druckers die Wiederaufnahmetaste neben den LEDs "Papier prüfen" und "Druckpatrone prüfen", um den aktuellen Auftrag fortzusetzen.

Anzeigen der Infodatei (README)

Möglicherweise möchten Sie die in der Infodatei (README) enthaltenen Informationen zu Systemanforderungen und zu möglichen Installationsproblemen anzeigen.

In Windows können Sie über die Windows-Taskleiste auf die Readme-Datei zugreifen. Klicken Sie dazu auf **Start**, zeigen Sie nacheinander auf **Programme** bzw. **Alle**

Programme, HP und HP Deskjet F2100 All-in-One Series, und klicken Sie auf **Readme**.

Fehlerbehebung bei der Hardware-Einrichtung

Dieser Abschnitt enthält Informationen zum Beheben von Hardwareproblemen mit dem HP All-in-One.

Es treten häufig Probleme auf, wenn der HP All-in-One über ein USB-Kabel an den Computer angeschlossen wird, bevor die HP All-in-One-Software auf dem Computer installiert wurde. Wenn Sie den HP All-in-One an den Computer angeschlossen haben, bevor Sie in einem Bildschirm der Softwareinstallation dazu aufgefordert wurden, müssen Sie die folgenden Schritte ausführen:

Fehlerbehebung für häufig bei der Einrichtung auftretende Probleme

1. Ziehen Sie das USB-Kabel vom Computer ab.
2. Deinstallieren Sie die Software (falls Sie diese bereits installiert haben).
3. Starten Sie den Computer neu.
4. Schalten Sie den HP All-in-One aus, warten Sie eine Minute, und schalten Sie ihn wieder ein.
5. Installieren Sie die HP All-in-One-Software erneut.

△ **Vorsicht** Schließen Sie das USB-Kabel erst an den Computer an, wenn Sie während der Installation dazu aufgefordert werden.

Dieser Abschnitt enthält folgende Themen:

- [Der HP All-in-One lässt sich nicht einschalten](#)
- [Das USB-Kabel ist angeschlossen, es treten jedoch Probleme bei der Verwendung des HP All-in-One mit dem Computer auf](#)
- [Der HP All-in-One druckt nicht](#)

Der HP All-in-One lässt sich nicht einschalten

Mögliche Ursache: Der HP All-in-One ist nicht richtig an eine Stromquelle angeschlossen.

Lösung:

- Stellen Sie sicher, dass das Netzkabel fest mit dem HP All-in-One und dem Netzteil verbunden ist. Verbinden Sie das Netzkabel mit einer geerdeten Steckdose, einem Überspannungsschutz oder einer Steckdosenleiste.

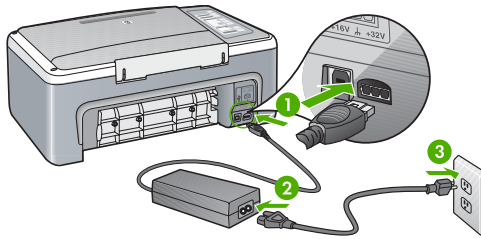

1	Stromanschluss
2	Netzkabel und Netzteil
3	Geerdete Steckdose

- Wenn Sie eine Steckerleiste verwenden, stellen Sie sicher, dass sie eingeschaltet ist. Sie können den HP All-in-One auch direkt an eine geerdete Steckdose anschließen.
- Prüfen Sie die Steckdose auf Funktionstüchtigkeit. Schließen Sie ein anderes funktionierendes Gerät an, um zu überprüfen, ob die Stromversorgung gewährleistet ist. Ist dies nicht der Fall, könnte die Steckdose die Ursache für das Problem sein.
- Wenn Sie den HP All-in-One an eine Steckerleiste mit Schalter angeschlossen haben, stellen Sie sicher, dass diese eingeschaltet ist. Wenn die Leiste eingeschaltet ist, aber das Gerät dennoch nicht mit Strom versorgt wird, könnte ein Problem mit der Steckdose vorliegen.

Mögliche Ursache: Sie haben die Taste **Ein** zu schnell gedrückt.

Lösung: Der HP All-in-One reagiert unter Umständen nicht, wenn Sie die Taste **Ein** zu schnell drücken. Drücken Sie die Taste **Ein**. Es kann ein paar Minuten dauern, bis der HP All-in-One eingeschaltet wird. Wenn Sie während dieser Zeit erneut die Taste **Ein** drücken, wird das Gerät wieder ausgeschaltet.

- △ **Vorsicht** Wenn sich der HP All-in-One weiterhin nicht einschalten lässt, liegt ggf. ein mechanischer Fehler vor. Ziehen Sie das Netzkabel des HP All-in-One von der Netzsteckdose ab, und wenden Sie sich unter folgender Adresse an HP: www.hp.com/support. Wählen Sie nach entsprechender Aufforderung Ihr Land/ Ihre Region aus, und klicken Sie dann auf **Kontakt zu HP**, um die Informationen zur Kontaktaufnahme mit dem technischen Support abzurufen.

Das USB-Kabel ist angeschlossen, es treten jedoch Probleme bei der Verwendung des HP All-in-One mit dem Computer auf

Mögliche Ursache: Das USB-Kabel wurde angeschlossen, bevor die Software installiert war. Wenn Sie das USB-Kabel anschließen, bevor Sie dazu aufgefordert werden, können Fehler auftreten.

Lösung: Sie müssen vor dem Anschließen des USB-Kabels die im Lieferumfang des HP All-in-One enthaltene Software installieren. Schließen Sie das USB-Kabel während der Installation erst dann an, wenn Sie dazu aufgefordert werden.

Nach der Installation der Software ist das Anschließen des Computers an den HP All-in-One über ein USB-Kabel denkbar einfach. Stecken Sie einfach ein Ende des USB-Kabels an der Rückseite des Computers und das andere auf der Rückseite des HP All-in-One ein. Sie können das USB-Kabel mit jedem USB-Anschluss des Computers verbinden.

Deinstallieren Sie die eventuell bereits installierte Software, und installieren Sie diese erneut. Schließen Sie dabei das USB-Kabel erst an, wenn Sie dazu aufgefordert werden.

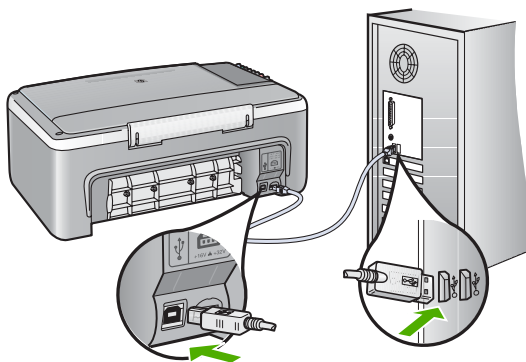

Weitere Informationen zum Installieren der Software und zum Anschließen des USB-Kabels finden Sie im Einrichtungshandbuch, das Sie mit dem HP All-in-One erhalten haben.

Der HP All-in-One druckt nicht

Mögliche Ursache: Der HP All-in-One und der Computer kommunizieren nicht miteinander.

Lösung:

- Überprüfen Sie die LED **Ein** auf der Vorderseite des HP All-in-One. Wenn sie nicht leuchtet, ist der HP All-in-One ausgeschaltet. Stellen Sie sicher, dass das Netzkabel in den HP All-in-One und in eine Netzsteckdose eingesteckt ist. Drücken Sie die Taste **Ein**, um den HP All-in-One einzuschalten.
- Vergewissern Sie sich, dass die Druckpatronen eingesetzt sind.
- Vergewissern Sie sich, dass sich Papier im Zufuhrfach befindet.

- Vergewissern Sie sich, dass im HP All-in-One kein Papier gestaut ist.
- Überprüfen Sie, ob der Patronenwagen stecken geblieben ist. Öffnen Sie die Patronenabdeckung, um sich Zugang zum Patronenwagen zu verschaffen. Entfernen Sie alle Objekte, die eventuell den Patronenwagen blockieren, einschließlich Verpackungsmaterial. Schalten Sie den HP All-in-One aus und anschließend wieder ein.
- Vergewissern Sie sich, dass die Warteschlange des HP All-in-One nicht unterbrochen ist. Wenn dies der Fall ist, wählen Sie die entsprechende Einstellung aus, um mit dem Drucken fortzufahren. Weitere Informationen zum Zugreifen auf die Warteschlange finden Sie in der Dokumentation, die im Lieferumfang des auf Ihrem Computer installierten Betriebssystems enthalten ist.
- Überprüfen Sie das USB-Kabel. Falls Sie ein älteres Kabel verwenden, funktioniert es eventuell nicht korrekt. Schließen Sie das USB-Kabel nach Möglichkeit an ein anderes Produkt an, um zu sehen, ob es funktioniert. Falls hierbei Probleme auftreten, muss das USB-Kabel eventuell ersetzt werden. Stellen Sie sicher, dass das Kabel nicht länger als 3 Meter ist.
- Vergewissern Sie sich, dass Ihr Computer USB-fähig ist und dass ein unterstütztes Betriebssystem auf ihm installiert ist. Weitere Informationen finden Sie in der Readme-Datei.
- Überprüfen Sie die Verbindung zwischen HP All-in-One und Computer. Vergewissern Sie sich, dass das USB-Kabel fest in den USB-Anschluss auf der Rückseite des HP All-in-One eingesteckt ist. Überprüfen Sie, ob das andere Ende des USB-Kabels an einen USB-Anschluss an Ihrem Computer angeschlossen ist. Wenn das Kabel ordnungsgemäß angeschlossen ist, schalten Sie den HP All-in-One aus und wieder ein.

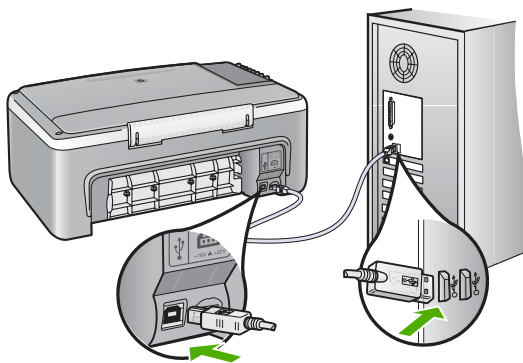

- Wenn Sie den HP All-in-One über einen USB-Hub anschließen, vergewissern Sie sich, dass der Hub eingeschaltet ist. Ist dies der Fall, versuchen Sie, das Gerät direkt an Ihren Computer anzuschließen.
- Überprüfen Sie ggf. andere Drucker oder Scanner. Unter Umständen müssen Sie ältere Produkte von Ihrem Computer trennen.
- Versuchen Sie, das USB-Kabel an einen anderen USB-Anschluss an Ihrem Computer anzuschließen. Starten Sie den Computer nach Überprüfung der Anschlüsse neu. Schalten Sie den HP All-in-One aus und wieder ein.

- Starten Sie den Computer nach Überprüfung der Anschlüsse neu. Schalten Sie den HP All-in-One aus und wieder ein.
- Deinstallieren Sie ggf. die Software für den HP All-in-One, und installieren Sie diese erneut. Weitere Informationen hierzu finden Sie unter [„Deinstallieren und Neuinstallieren der Software“](#) auf Seite 93.

Weitere Informationen zum Einrichten und Verbinden Ihres HP All-in-One mit dem Computer finden Sie im Handbuch, das mit dem HP All-in-One geliefert wurde.

Fehlerbehebung bei der Softwareinstallation

Die Hinweise in diesem Abschnitt unterstützen Sie bei der Behebung von Problemen, die während der Installation der Software für den HP All-in-One auftreten können.

Dieser Abschnitt enthält folgende Themen:

- [Beim Einlegen der CD-ROM in das CD-ROM-Laufwerk geschieht nichts](#)
- [Der Bildschirm zur Überprüfung der minimalen Systemvoraussetzungen wird angezeigt](#)
- [Ein rotes X wird in der Eingabeaufforderung zur USB-Verbindung angezeigt](#)
- [Unbekannter Fehler](#)
- [Einige Symbole fehlen in HP Solution Center](#)
- [Der Registrierungsbildschirm wird nicht angezeigt](#)
- [Das Symbol für HP Digital Imaging Monitor wird nicht in der Taskleiste angezeigt](#)
- [Deinstallieren und Neuinstallieren der Software](#)

Beim Einlegen der CD-ROM in das CD-ROM-Laufwerk geschieht nichts

Mögliche Ursache: Das Installationsprogramm wird nicht automatisch gestartet.

Lösung: Wenn die Installation nicht automatisch ausgeführt wird, können Sie diese manuell starten.

So starten Sie die Installation auf einem Windows-Computer:

1. Klicken Sie im Windows-Menü **Start** auf **Ausführen**.
2. Geben Sie in das Dialogfeld **Ausführen** den Befehl `d:\setup.exe` ein, und klicken Sie auf **OK**.

Wenn dem CD-Laufwerk nicht der Buchstabe *d* zugewiesen ist, verwenden Sie den betreffenden Buchstaben.

Der Bildschirm zur Überprüfung der minimalen Systemvoraussetzungen wird angezeigt

Mögliche Ursache: Ihr System erfüllt nicht die Mindestvoraussetzungen zum Installieren der Software.

Lösung: Klicken Sie auf **Details**, um festzustellen, wo das eigentliche Problem liegt. Beheben Sie anschließend dieses Problem, und installieren Sie die Software erneut.

Ein rotes X wird in der Eingabeaufforderung zur USB-Verbindung angezeigt

Mögliche Ursache: Normalerweise wird ein grünes Häkchen angezeigt, das für eine erfolgreiche Plug-and-Play-Verbindung steht. Ein rotes X gibt an, dass die Plug-and-Play-Verbindung fehlgeschlagen ist.

Lösung:

So führen Sie die Plug-and-Play-Einrichtung erneut durch:

1. Vergewissern Sie sich, dass die Bedienfeldschablone fest angebracht ist. Ziehen Sie dann das Netzkabel vom HP All-in-One ab, und schließen Sie es erneut an.
2. Vergewissern Sie sich, dass das USB-Kabel und das Netzkabel angeschlossen sind.

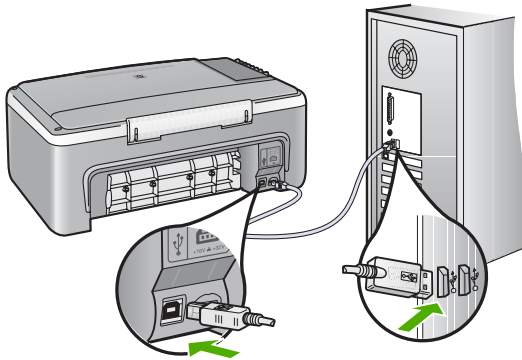

3. Klicken Sie auf **Wiederholen**, um die Plug-and-Play-Einrichtung erneut durchzuführen. Wenn dies nicht hilft, fahren Sie mit dem nächsten Schritt fort.
4. Überprüfen Sie die ordnungsgemäße Einrichtung des USB-Kabels wie folgt:
 - Trennen Sie das USB-Kabel, und stecken Sie es wieder ein.
 - Schließen Sie das USB-Kabel nicht an eine Tastatur oder einen Hub an, der nicht an die Stromversorgung angeschlossen ist.
 - Stellen Sie sicher, dass das USB-Kabel maximal 3 Meter lang ist.
 - Wenn mehrere USB-Geräte an Ihrem Computer angeschlossen sind, sollten Sie die Verbindung der anderen Geräte während der Installation trennen.
5. Fahren Sie mit der Installation fort, und starten Sie den Computer neu, wenn Sie dazu aufgefordert werden.
6. Wenn Sie Windows verwenden, öffnen Sie die Anwendung HP Solution Center, und überprüfen Sie, ob die relevanten Schaltflächen für Ihr Gerät (z. B. **Kopien erstellen**) vorhanden sind. Wenn die Schaltflächen nicht angezeigt werden, deinstallieren Sie die Software, und installieren Sie diese erneut.

Weitere Informationen finden Sie unter:

[„Deinstallieren und Neuinstallieren der Software“ auf Seite 93](#)

Unbekannter Fehler

Mögliche Ursache: Die Ursache des Problems ist nicht bekannt.

Lösung: Versuchen Sie, mit der Installation fortzufahren. Wenn dies nicht möglich ist, brechen Sie die Installation ab, und starten Sie diese erneut. Befolgen Sie die Anweisungen auf dem Bildschirm. Wenn ein Fehler auftritt, müssen Sie die Software u. U. deinstallieren und anschließend neu installieren. Löschen Sie aber nicht einfach die Programmdateien der Software für den HP All-in-One vom Computer. Verwenden Sie unbedingt das Deinstallationsprogramm der Software des HP All-in-One.

Weitere Informationen finden Sie unter:

[„Deinstallieren und Neuinstallieren der Software“ auf Seite 93](#)

Einige Symbole fehlen in HP Solution Center

Mögliche Ursache: Die Software ist möglicherweise nicht vollständig installiert.

Lösung: Wenn die Schaltflächen für Ihr Gerät (z. B. **Kopien erstellen**) nicht angezeigt werden, ist die Software wahrscheinlich nicht vollständig installiert. Sie muss dann deinstalliert und danach erneut installiert werden. Löschen Sie aber nicht einfach die Programmdateien für den HP All-in-One von der Festplatte. Verwenden Sie unbedingt das Deinstallationsprogramm in der Programmgruppe HP All-in-One.

Weitere Informationen finden Sie unter:

[„Deinstallieren und Neuinstallieren der Software“ auf Seite 93](#)

Der Registrierungsbildschirm wird nicht angezeigt

Mögliche Ursache: Der Registrierungsbildschirm wird nicht automatisch angezeigt

Lösung: Sie können über die Windows-Taskleiste auf den Registrierungsbildschirm (Jetzt anmelden) zugreifen. Klicken Sie dazu auf **Start**, zeigen Sie auf **Programme** bzw. **Alle Programme**, **HP** und **HP Deskjet F2100 All-in-One Series**, und klicken Sie auf **Produktregistrierung**.

Das Symbol für HP Digital Imaging Monitor wird nicht in der Taskleiste angezeigt

Mögliche Ursache: Die Installation ist nicht vollständig

Lösung: Wenn das Symbol für **HP Digital Imaging Monitor** nicht im Systembereich der Taskleiste (rechts unten auf dem Desktop) angezeigt wird, starten Sie HP Solution Center.

Wenn die relevanten Schaltflächen für Ihr Gerät (z. B. **Kopien erstellen**) nicht vorhanden sind, wurde die Software wahrscheinlich nicht vollständig installiert. Sie müssen dann die Software deinstallieren und anschließend erneut installieren. Löschen Sie aber nicht einfach die Programmdateien der Software des HP All-in-One von der Festplatte. Verwenden Sie unbedingt das Deinstallationsprogramm in der Programmgruppe HP All-in-One.

Weitere Informationen finden Sie unter:

[„Deinstallieren und Neuinstallieren der Software“](#) auf Seite 93

Deinstallieren und Neuinstallieren der Software

Wenn Ihre Installation unvollständig ist oder das USB-Kabel vor der entsprechenden Aufforderung an den Computer angeschlossen wurde, müssen Sie die Software deinstallieren und dann erneut installieren. Löschen Sie aber nicht einfach die Programmdateien der Software für den HP All-in-One vom Computer. Verwenden Sie unbedingt das Deinstallationsprogramm der Software des HP All-in-One.

So deinstallieren Sie die Software unter Windows (Methode 1):

1. Trennen Sie die Verbindung zwischen HP All-in-One und Computer. Verbinden Sie den HP All-in-One erst mit Ihrem Computer, nachdem Sie die Software erneut installiert haben.
2. Klicken Sie in der Windows-Taskleiste auf **Start, Programme** bzw. **Alle Programme, HP, HP Deskjet F2100 All-in-One Series, Deinstallieren**.
3. Befolgen Sie die Anweisungen auf dem Bildschirm.
4. Wenn Sie gefragt werden, ob Sie gemeinsam genutzte Dateien entfernen möchten, klicken Sie auf **Nein**.
Andernfalls funktionieren andere Programme, die diese Dateien nutzen, möglicherweise nicht ordnungsgemäß.
5. Starten Sie den Computer neu.



Hinweis Es ist wichtig, dass Sie die Verbindung mit dem HP All-in-One trennen, bevor Sie den Computer neu starten. Verbinden Sie den HP All-in-One erst mit Ihrem Computer, nachdem Sie die Software erneut installiert haben.

6. Um die Software erneut zu installieren, legen Sie die mit dem HP All-in-One gelieferte CD-ROM in das CD-Laufwerk des Computers ein, und befolgen Sie die Anweisungen auf dem Bildschirm und die Anleitungen in den Einrichtungsanweisungen für den HP All-in-One.
7. Schließen Sie nach Abschluss der Installation den HP All-in-One an den Computer an.
8. Drücken Sie die Taste **Ein**, um den HP All-in-One einzuschalten.
Nachdem Sie den HP All-in-One angeschlossen und eingeschaltet haben, müssen Sie eventuell einige Minuten warten, bis das Plug-and-Play-Verfahren abgeschlossen ist.
9. Befolgen Sie die Anweisungen auf dem Bildschirm.

So deinstallieren Sie die Software unter Windows (Methode 2):



Hinweis Verwenden Sie diese Methode, wenn Sie über das Windows-Startmenü nicht auf die Option **Deinstallieren** zugreifen können.

1. Klicken Sie in der Windows-Taskleiste auf **Start, Einstellungen, Systemsteuerung**.
2. Doppelklicken Sie auf **Software**.

3. Wählen Sie die **HP Deskjet All-in-One-Treibersoftware** aus, und klicken Sie dann auf **Ändern/Entfernen**.
Befolgen Sie die Anweisungen auf dem Bildschirm.
4. Trennen Sie die Verbindung zwischen HP All-in-One und Computer.
5. Starten Sie den Computer neu.

 **Hinweis** Es ist wichtig, dass Sie die Verbindung mit dem HP All-in-One trennen, bevor Sie den Computer neu starten. Verbinden Sie den HP All-in-One erst mit Ihrem Computer, nachdem Sie die Software erneut installiert haben.

6. Legen Sie die CD mit der Software für den HP All-in-One in das CD-Laufwerk ein, und starten Sie das Installationsprogramm.
7. Befolgen Sie die Anweisungen auf dem Bildschirm und die Anleitungen im Einrichtungshandbuch für den HP All-in-One.

So deinstallieren Sie die Software unter Windows (Methode 3):

 **Hinweis** Verwenden Sie diese Methode, wenn Sie über das Windows-Startmenü nicht auf die Option **Deinstallieren** zugreifen können.

1. Legen Sie die HP All-in-One-CD-ROM in das CD-ROM-Laufwerk ein, und starten Sie anschließend das Setup-Programm.
2. Trennen Sie die Verbindung zwischen HP All-in-One und Computer.
3. Wählen Sie **Deinstallieren**, und befolgen Sie die Anweisungen auf dem Bildschirm.
4. Starten Sie den Computer neu.

 **Hinweis** Es ist wichtig, dass Sie die Verbindung mit dem HP All-in-One trennen, bevor Sie den Computer neu starten. Verbinden Sie den HP All-in-One erst mit Ihrem Computer, nachdem Sie die Software erneut installiert haben.

5. Starten Sie erneut das Installationsprogramm für den HP All-in-One.
6. Wählen Sie die Option **Installieren** aus.
7. Befolgen Sie die Anweisungen auf dem Bildschirm und die Anweisungen im Setup-Handbuch, das mit dem HP All-in-One geliefert wurde.

Nach Abschluss der Softwareinstallation wird das Symbol für **HP Digital Imaging Monitor** in der Windows-Taskleiste angezeigt.

Um zu überprüfen, ob die Software ordnungsgemäß installiert wurde, doppelklicken Sie auf dem Desktop auf das Symbol HP Solution Center. Wenn in HP Solution Center die Hauptsymbole (**Bild scannen** und **Dokument scannen**) angezeigt werden, ist die Software ordnungsgemäß installiert.

Fehlerbehebung bei Problemen mit Druckpatronen

Wenn Probleme beim Drucken auftreten, kann eine der Druckpatronen die Ursache dafür sein. Wenn eine Fehlermeldung zu den Druckpatronen angezeigt wird, finden Sie unter „[Meldungen zu Druckpatronen](#)“ auf [Seite 135](#) weitere Informationen zur Fehlerbehebung.

Gehen Sie folgendermaßen vor:

Beheben von Problemen mit Druckpatronen

1. Nehmen Sie die schwarze Druckpatrone aus dem rechten Schacht. Fassen Sie die Tintendüsen und Kupferkontakte nicht an. Überprüfen Sie die kupferfarbenen Kontakte und die Tintendüsen auf eventuelle Beschädigungen.
Stellen Sie sicher, dass die Schutzfolie entfernt wurde. Falls sich die Schutzfolie noch auf den Tintendüsen befindet, entfernen Sie diese vorsichtig durch Ziehen der pinkfarbenen Lasche.
2. Schieben Sie die Druckpatrone wieder in den Schacht. Drücken Sie die Druckpatrone anschließend hinein, bis sie hörbar einrastet.

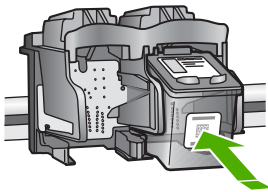

3. Wiederholen Sie die Schritte 1 und 2 für die dreifarbige Druckpatrone im linken Schacht.
4. Wenn das Problem weiterhin besteht, drucken Sie einen Selbsttestbericht, um festzustellen, ob Probleme mit den Druckpatronen vorliegen.
Dieser Bericht enthält nützliche Informationen über die Druckpatronen, wie z. B. Statushinweise.
5. Wenn im Bericht Fehler deutlich werden, reinigen Sie die Druckpatronen.
6. Reinigen Sie nur die kupferfarbenen Kontakte. Lassen Sie die Druckpatrone rund zehn Minuten trocknen, bevor Sie diese wieder einsetzen.

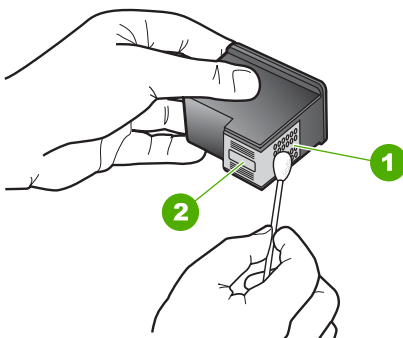

1	Kupferfarbene Kontakte
2	Tintendüsen (nicht reinigen)

7. Wenn danach immer noch Probleme beim Drucken auftreten, ermitteln Sie, welche Druckpatrone fehlerhaft ist, und wechseln Sie diese aus.

So überprüfen Sie den Tintenfüllstand über die Software HP Photosmart:

1. Klicken Sie im HP Solution Center auf **Einstellungen**, zeigen Sie auf **Druckeinstellungen**, und klicken Sie dann auf **Druckerfunktionen**.

 **Hinweis** Sie können auch im Dialogfeld **Druckereigenschaften** die **Druckerfunktionen** öffnen. Klicken Sie im Dialogfeld **Druckereigenschaften** auf die Registerkarte **Gerätewartung** und dann auf **Dieses Gerät wird gewartet**.

Die **Druckerfunktionen** werden angezeigt.

2. Klicken Sie auf das Register **Geschätzter Tintenfüllstand**.
Die geschätzten Tintenfüllstände werden angezeigt.

So drucken Sie einen Selbsttestbericht:

1. Legen Sie unbenutztes weißes Normalpapier im Format Letter oder A4 in das Zufuhrfach ein.
2. Drücken und halten Sie die Taste **Abbrechen**, und drücken Sie **Start Kopieren Farbe**.

Der HP All-in-One druckt einen Selbsttestbericht, der möglicherweise Rückschlüsse auf die Ursache des Druckproblems zulässt. Im Folgenden ist ein Beispiel für den Tintentestbereich des Berichts abgebildet.



3. Überprüfen Sie, ob die Testmuster ein komplettes Raster anzeigen und die dicken Farblinien durchgehend sind.
 - Wenn mehr als ein paar Linien in einem Muster nicht durchgängig sind, liegt ein Problem mit den Düsen vor. Reinigen Sie in diesem Fall die Druckpatronen.
 - Wenn der schwarze Balken fehlt, verblasst ist oder Streifen aufweist, liegt möglicherweise ein Problem mit der schwarzen Druckpatrone im rechten Schacht vor.
 - Wenn einer der farbigen Balken fehlt, verblasst ist oder Streifen aufweist, liegt möglicherweise ein Problem bei der farbigen Druckpatrone im linken Schacht vor.

So reinigen Sie die Druckpatronen über die Software HP Photosmart:

1. Legen Sie unbenutztes weißes Papier im Format Letter, A4 oder Legal in das Zufuhrfach ein.
2. Klicken Sie im HP Solution Center auf **Einstellungen**, zeigen Sie auf **Druckeinstellungen**, und klicken Sie dann auf **Druckerfunktionen**.

 **Hinweis** Sie können auch im Dialogfeld **Druckereigenschaften** die **Druckerfunktionen** öffnen. Klicken Sie im Dialogfeld **Druckereigenschaften** auf die Registerkarte **Gerätewartung** und dann auf **Dieses Gerät wird gewartet**.

Die **Druckerfunktionen** werden angezeigt.

3. Klicken Sie auf das Register **Gerätewartung**.
4. Klicken Sie auf **Druckpatronen reinigen**.
5. Befolgen Sie die Anweisungen, bis Sie mit der Qualität der Ausgabe zufrieden sind, und klicken Sie dann auf **Fertig**.

Wenn nach dem Reinigen der Druckpatronen die Kopier- bzw. Druckqualität immer noch schlecht ist, reinigen Sie die Druckpatronenkontakte, bevor Sie die betroffene Druckpatrone auswechseln.

So reinigen Sie die Druckpatronenkontakte:

1. Schalten Sie den HP All-in-One ein, und öffnen Sie die Zugangsklappe zum Patronenwagen.
Der Patronenwagen fährt in die Mitte des HP All-in-One.
2. Warten Sie, bis der Patronenwagen zum Stillstand gekommen ist, und ziehen Sie das Netzkabel auf der Rückseite des HP All-in-One ab.
3. Drücken Sie die Druckpatrone leicht nach unten, und ziehen Sie diese dann aus dem Schacht zu sich hin heraus.

 **Hinweis** Nehmen Sie nicht beide Druckpatronen gleichzeitig heraus. Entfernen und reinigen Sie diese nacheinander. Lassen Sie die Druckpatrone nicht länger als 30 Minuten außerhalb des HP All-in-One.

4. Untersuchen Sie die Kontakte der Druckpatrone auf Tinten- und Schmutzansammlungen.
5. Feuchten Sie ein Reinigungsstäbchen oder ein sauberes Baumwolltuch leicht mit destilliertem Wasser an.
6. Halten Sie die Druckpatrone an den Seiten fest.
7. Reinigen Sie nur die kupferfarbenen Kontakte. Lassen Sie die Druckpatrone rund zehn Minuten trocknen, bevor Sie diese wieder einsetzen.

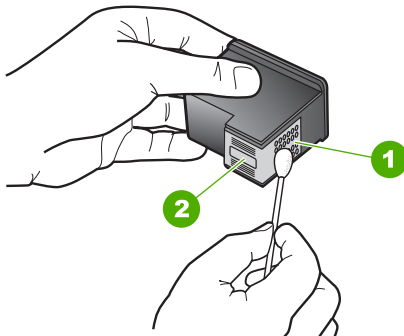

1	Kupferfarbene Kontakte
2	Tintendüsen (nicht reinigen)

8. Schieben Sie die Druckpatrone zurück in den Schacht. Drücken Sie die Druckpatrone hinein, bis sie einrastet.

9. Wiederholen Sie den Vorgang mit der anderen Druckpatrone, falls erforderlich.
10. Schließen Sie die Zugangsklappe zum Patronenwagen vorsichtig, und schließen Sie das Netzkabel wieder an den HP All-in-One an.

So wechseln Sie die Druckpatronen aus:

1. Vergewissern Sie sich, dass der HP All-in-One eingeschaltet ist.

△ **Vorsicht** Wenn der HP All-in-One beim Öffnen der Zugangsklappe zum Patronenwagen ausgeschaltet ist, gibt der HP All-in-One die Patronen nicht frei. Sie können den HP All-in-One beschädigen, wenn Sie dann versuchen, die Druckpatronen herauszunehmen.

2. Öffnen Sie die Zugangsklappe zu den Druckpatronen.
Der Patronenwagen muss nun in die Mitte des HP All-in-One gefahren werden. Wenn der Patronenwagen nicht in die Mitte gefahren wird, schalten Sie den HP All-in-One aus und wieder ein.

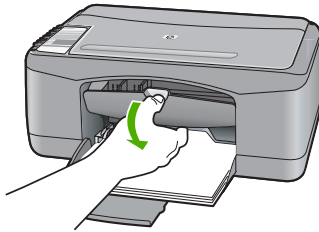

3. Warten Sie, bis der Patronenwagen zum Stillstand gekommen ist, und drücken Sie dann leicht auf eine Druckpatrone, damit sie freigegeben wird.
Die dreifarbige Druckpatrone befindet sich im linken Schacht.
Die schwarze Druckpatrone oder Fotodruckpatrone befindet sich im rechten Schacht.

 **Hinweis** Manche Modelle werden nur mit einer dreifarbigen Druckpatrone ausgeliefert. Sie erhalten aber eine bessere Druckqualität, wenn Sie zusätzlich zur dreifarbigen eine schwarze Druckpatrone einsetzen. Sie können zwar auch ohne schwarze Druckpatrone drucken, jedoch erfolgt die Druckausgabe langsamer. Außerdem unterscheiden sich die gedruckten Farben von denen, die Sie mit einer schwarzen und einer dreifarbigen Druckpatrone erhalten.

In einige Modelle des HP All-in-One lassen sich keine Fotodruckpatronen einsetzen.

Druckpatronen können auf der Website www.hp.com bestellt werden. Wählen Sie Ihr Land/Ihre Region aus, und klicken Sie anschließend auf den Link **Kaufen bei HP**.

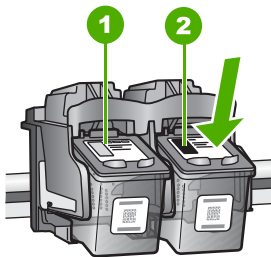

1	Druckpatronenschacht für die dreifarbige Druckpatrone
2	Druckpatronenschacht für die schwarze Druckpatrone und die Fotodruckpatrone

4. Ziehen Sie die Druckpatrone zu sich heran aus dem Schacht.
5. Wenn Sie die schwarze Druckpatrone herausgenommen haben, um die Fotodruckpatrone einzusetzen, bewahren Sie erstere im Druckpatronenschutzbehälter auf.

Recyceln Sie Ihre leeren Druckpatronen. Das Recycling-Programm für HP Inkjet-Zubehör, das Ihnen das kostenlose Recycling von leeren Druckpatronen ermöglicht, ist in vielen Ländern/Regionen verfügbar. Weitere Informationen finden Sie auf der folgenden Website:

www.hp.com/hpinfo/globalcitizenship/environment/recycle/inkjet.html

6. Nehmen Sie die neue Druckpatrone aus ihrer Verpackung. Fassen Sie die Patrone nur am schwarzen Kunststoffgehäuse an. Ziehen Sie den Klebestreifen vorsichtig mit Hilfe der pinkfarbenen Lasche ab.

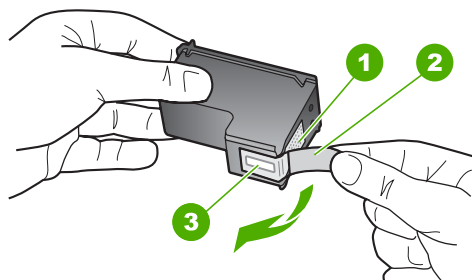

1	Kupferfarbene Kontakte
2	Klebestreifen mit pinkfarbener Lasche (muss vor dem Einsetzen entfernt werden)
3	Tintendüsen unter Schutzstreifen

△ **Vorsicht** Berühren Sie auf keinen Fall die kupferfarbenen Kontakte und die Tintendüsen. Durch das Berühren dieser Teile kann es zur Verstopfung der Düsen, Beeinträchtigung des Tintenauftrags und zur Störung der elektrischen Leitfähigkeit kommen.



7. Schieben Sie die neue Druckpatrone nach vorn in den leeren Schacht. Drücken Sie anschließend den oberen Teil der Druckpatrone leicht nach vorne, bis sie in der Halterung einrastet.

Wenn Sie die dreifarbigige Druckpatrone einsetzen, schieben Sie diese in die linke Halterung.

Wenn Sie eine schwarze Druckpatrone oder eine Fotodruckpatrone einsetzen, schieben Sie diese in die rechte Halterung.

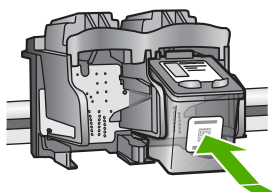

8. Schließen Sie die Zugangsklappe zu den Druckpatronen.

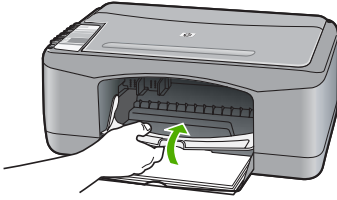

9. Wenn die Ausrichtungsseite gedruckt ist, legen Sie diese mit der Oberkante links vorne auf das Vorlagenglas.

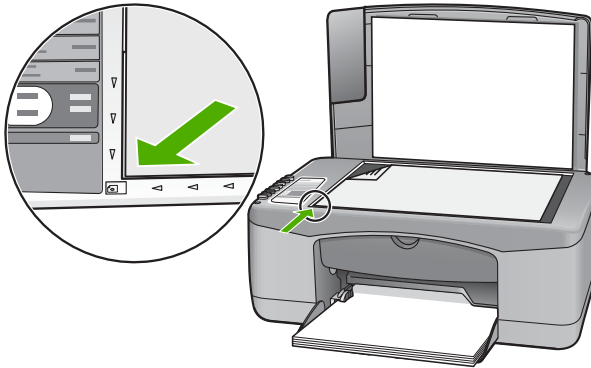

10. Drücken Sie die Taste **Scannen**.

Der HP All-in-One richtet nun die Druckpatronen aus. Die Ausrichtungsseite wird anschließend nicht mehr benötigt.

Informationen zu Druckpatronen

Verwenden Sie HP Druckpatronen, um optimale Ergebnisse zu erzielen. Die folgenden Tipps sollen helfen, die HP Druckpatronen richtig zu warten und eine gleich bleibende Druckqualität zu sichern.

- Verwahren Sie alle Druckpatronen bis zur Verwendung in der verschlossenen Originalverpackung auf.
- Bewahren Sie die Druckpatronen bei Raumtemperatur auf (15,6 °C bis 26,6 °C).
- Bringen Sie die Schutzfolie nicht wieder an, nachdem sie von der Druckpatrone entfernt wurde. Andernfalls könnte die Druckpatrone beschädigt werden. Setzen Sie die Druckpatrone nach Entfernen der Schutzfolie sofort in den HP All-in-One ein. Falls dies nicht möglich ist, bewahren Sie diese in einem Druckpatronen-Schutzbehälter oder einem luftdicht verschließbaren Kunststoffbehälter auf.
- HP empfiehlt, die Druckpatronen erst dann aus dem HP All-in-One zu nehmen, wenn Sie Ersatzdruckpatronen zur Hand haben.

- Schalten Sie den HP All-in-One über das Bedienfeld aus. Schalten Sie das Gerät nicht über die Stromleiste oder durch Herausziehen des Netzkabels aus dem HP All-in-One aus. Wenn Sie den HP All-in-One nicht ordnungsgemäß ausschalten, fährt der Patronenwagen nicht an die richtige Position zurück, und die Druckpatronen können austrocknen.
- Öffnen Sie die Druckpatronenklappe nur, wenn es erforderlich ist. Die Druckpatronen werden dadurch der Luft ausgesetzt, was ihre Lebensdauer verkürzt.



Hinweis Wenn Sie die Zugangsklappe zum Patronenwagen über einen langen Zeitraum geöffnet lassen, verschließt der HP All-in-One die Druckpatronen automatisch, damit sie nicht länger der Luft ausgesetzt sind.

- Reinigen Sie die Druckpatronen, wenn die Druckqualität deutlich nachlässt.



Tip Wenn die Druckpatronen über einen längeren Zeitraum nicht benutzt wurden, kann die Druckqualität merklich nachlassen.

- Reinigen Sie die Druckpatronen nicht unnötigerweise. Andernfalls verschwenden Sie Tinte und verkürzen die Lebensdauer der Patronen.
- Gehen Sie mit den Druckpatronen sorgsam um. Wenn Sie die Druckpatronen fallen lassen oder anderweitig beschädigen, können vorübergehend Druckprobleme entstehen. Wenn die Druckqualität direkt nach dem Einsetzen der Druckpatrone schlecht ist, warten Sie eine halbe Stunde, damit sich die Patrone erholen kann.

Weitere Informationen finden Sie unter:

[„Fehlerbehebung bei Problemen mit Druckpatronen“ auf Seite 94](#)

Beheben von Druckqualitätsproblemen

Wenn Probleme mit der Druckqualität auftreten, können Sie diese eventuell mit Hilfe der in diesem Abschnitt beschriebenen Lösungswege beheben. Beachten Sie die folgenden Hinweise:

- Tauschen Sie aufgefüllte oder leere Druckpatronen aus.
- Prüfen Sie die Einstellungen Ihres Geräts. Vergewissern Sie sich, dass für den Papiertyp und die Druckaufgabe der geeignete Druckmodus und die richtige Papiertypeneinstellung ausgewählt wurde.

Weitere Informationen finden Sie unter [„Festlegen der Papiersorte für Druckaufträge“ auf Seite 34](#) und [„Auswählen von Papier zum Drucken und Kopieren“ auf Seite 20](#).

- Drucken Sie einen Selbsttestbericht, und werten Sie diesen aus. Weitere Informationen hierzu finden Sie unter „[Drucken eines Selbsttestberichts](#)“ auf Seite 62.
Wenn der Selbsttestbericht auf einen Defekt hindeutet, führen Sie folgende Schritte aus:
 - Lassen Sie das Gerät eine automatische Reinigung der Druckpatronen durchführen. Weitere Informationen hierzu finden Sie unter „[Reinigen der Druckpatronen](#)“ auf Seite 74.
 - Reinigen Sie die elektrischen Kontakte, wenn Zeilen in der Druckausgabe fehlen. Weitere Informationen hierzu finden Sie unter „[Reinigen des Bereichs um die Tintendüsen](#)“ auf Seite 77.
 - Tauschen Sie die Druckpatrone aus. Weitere Informationen hierzu finden Sie unter „[Auswechseln der Druckpatronen](#)“ auf Seite 65.
- Wenn der Selbsttestbericht auf kein Problem hindeutet, können Sie andere Ursachen, z. B. die Bilddatei oder die Software, in Betracht ziehen.

Weitere Informationen zur Fehlerbehebung bei Druckpatronen finden Sie auf der HP Website unter www.hp.com/support.

Dieser Abschnitt enthält folgende Themen:

- [Farben laufen ineinander oder die Tinte verschmiert](#)
- [Die Tinte füllt den Text oder das Bild nicht vollständig aus](#)
- [Text hat stufenartige Konturen](#)
- [Der Ausdruck weist einen horizontalen Streifen mit Verzerrungen am unteren Rand der Seite auf](#)
- [Ausdrucke oder Kopien sind unscharf oder verschwommen](#)
- [Ausdrucke oder Kopien weisen vertikale Streifen auf](#)
- [Papier wird nicht aus dem Zufuhrfach eingezogen](#)
- [Ausdrucke oder Kopien sind schief oder schräg](#)

Farben laufen ineinander oder die Tinte verschmiert

Mögliche Ursache: Der Papiertyp ist für den HP All-in-One nicht geeignet.

Lösung: Verwenden Sie HP Premium Papier oder andere Papiertypen, die für den HP All-in-One geeignet sind.

Mögliche Ursache: Die Druckpatronen müssen gereinigt werden.

Lösung: Überprüfen Sie die geschätzten Tintenfüllstände der Druckpatronen. Wenn die Druckpatronen nur noch wenig oder keine Tinte mehr enthalten, müssen Sie diese auswechseln.

Wenn die Druckpatronen genügend Tinte enthalten und das Problem weiterhin besteht, drucken Sie einen Selbsttestbericht, um das Problem zu ermitteln. Wenn im Bericht Fehler deutlich werden, reinigen Sie die Druckpatronen. Wenn das Problem weiterhin besteht, müssen Sie unter Umständen die Druckpatronen austauschen.

Weitere Informationen finden Sie unter:

- „[Fehlerbehebung bei Problemen mit Druckpatronen](#)“ auf Seite 94
- „[Drucken eines Selbsttestberichts](#)“ auf Seite 62

Mögliche Ursache: Das Papier befindet sich beim Drucken zu nahe an der Druckpatrone.

Lösung: Wenn sich das Papier beim Ausdrucken des Fax zu nahe an der Druckpatrone befindet, kann die Tinte verschmieren. Dies tritt häufig bei der Verwendung von gewelltem, zerknittertem oder sehr dickem Papier, wie z. B. bei Umschlägen, auf. Stellen Sie sicher, dass das Papier flach im Zufuhrfach liegt und nicht zerknittert ist.

Die Tinte füllt den Text oder das Bild nicht vollständig aus

Mögliche Ursache: Die Druckpatronen müssen gereinigt werden oder enthalten keine Tinte mehr.

Lösung: Überprüfen Sie die geschätzten Tintenfüllstände der Druckpatronen. Wenn die Druckpatronen nur noch wenig oder keine Tinte mehr enthalten, müssen Sie diese auswechseln.

Wenn die Druckpatronen genügend Tinte enthalten und das Problem weiterhin besteht, drucken Sie einen Selbsttestbericht, um das Problem zu ermitteln. Wenn im Bericht Fehler deutlich werden, reinigen Sie die Druckpatronen. Wenn das Problem weiterhin besteht, müssen Sie unter Umständen die Druckpatronen austauschen.

Weitere Informationen zu Druckpatronen finden Sie unter [„Fehlerbehebung bei Problemen mit Druckpatronen“](#) auf Seite 94.

Mögliche Ursache: Für den Kopier- oder Druckauftrag wurde der falsche Papiertyp ausgewählt.

Lösung: Ändern Sie die Papiertypeneinstellung so, dass sie dem im Zufuhrfach eingelegten Papier entspricht.

Weitere Informationen finden Sie unter:

- [„Festlegen der Papiersorte für Druckaufträge“](#) auf Seite 34
- [„Einstellen des Papiertyps für die Kopie“](#) auf Seite 53

Mögliche Ursache: Die Druck- oder Kopierqualität ist auf dem HP All-in-One zu niedrig eingestellt.

Lösung: Überprüfen Sie die Qualitätseinstellung. Wählen Sie eine höhere Qualität aus, damit beim Drucken mehr Tinte aufgetragen wird.

Weitere Informationen finden Sie unter:

- [„Ändern der Druckgeschwindigkeit oder der Druckqualität“](#) auf Seite 34
- [„Ändern der Kopiergeschwindigkeit“](#) auf Seite 54

Text hat stufenartige Konturen

Mögliche Ursache: Die Schriftart hat eine benutzerdefinierte Größe.

Lösung: Einige Programme bieten benutzerdefinierte Schriftarten, die beim Vergrößern oder Drucken treppenstufenartige Kanten aufweisen. Auch wenn Sie ein

Bitmap eines Texts drucken möchten, kann es sein, dass die Schrift beim Drucken oder Vergrößern einen Treppenstufeneffekt aufweist.

Verwenden Sie TrueType- oder OpenType-Schriftarten, um sicherzustellen, dass der HP All-in-One glatte Textkanten druckt. Achten Sie beim Auswählen einer Schriftart auf das TrueType- oder das OpenType-Symbol.

Der Ausdruck weist einen horizontalen Streifen mit Verzerrungen am unteren Rand der Seite auf

Mögliche Ursache: Ihr Foto weist hellblaue, graue oder braune Farbtöne am unteren Rand der Seite auf.

Lösung: Legen Sie Papier hoher Qualität in das Zufuhrfach ein, und drucken Sie das Bild mit einer Einstellung für hohe Druckqualität, wie z. B. **Optimal**, **Maximale Auflösung** oder **Hohe Auflösung**. Vergewissern Sie sich, dass das zu bedruckende Papier nicht gewellt ist. Die besten Ergebnisse beim Drucken von Bildern erzielen Sie mit HP Premium Plus Fotopapier.

Wenn das Problem weiterhin besteht, drehen Sie das Bild in der Software für den HP All-in-One oder einer anderen Softwareanwendung um 180 Grad, so dass die hellblauen, grauen oder braunen Farbtöne nicht am unteren Rand der Seite gedruckt werden. Drucken Sie das Bild mit sechs verschiedenen Tinten. Dazu müssen Sie die schwarze Druckpatrone herausnehmen und stattdessen die Fotodruckpatrone einsetzen. Wenn Sie die dreifarbige Druckpatrone und die Fotodruckpatrone eingesetzt haben, verfügen Sie über ein System mit sechs verschiedenen Tinten, mit dem Sie eine bessere Druckqualität bei Fotos erzielen.

Weitere Informationen finden Sie unter:

- [„Informationen zum Papier“ auf Seite 84](#)
- [„Fehlerbehebung bei Problemen mit Druckpatronen“ auf Seite 94](#)

Ausdrucke oder Kopien sind unscharf oder verschwommen

Mögliche Ursache: Der Papiertyp ist für den HP All-in-One nicht geeignet.

Lösung: Wenn das verwendete Papier zu faserhaltig ist, reicht die vom HP All-in-One aufgebrachte Tinte möglicherweise nicht zur vollständigen Deckung aus. Verwenden Sie HP Premium Papier oder andere Papiertypen, die für den HP All-in-One geeignet sind.

Weitere Informationen finden Sie unter:

[„Informationen zum Papier“ auf Seite 84](#)

Mögliche Ursache: Für den Kopier- oder Druckauftrag wurde der falsche Papiertyp ausgewählt.

Lösung: Ändern Sie die Papiertypeneinstellung so, dass sie dem im Zufuhrfach eingelegten Papier entspricht.

Weitere Informationen finden Sie unter:

- [„Festlegen der Papiersorte für Druckaufträge“ auf Seite 34](#)
- [„Einstellen des Papiertyps für die Kopie“ auf Seite 53](#)

Mögliche Ursache: Die Druck- oder Kopierqualität ist auf dem HP All-in-One zu niedrig eingestellt.

Lösung: Überprüfen Sie die Qualitätseinstellung. Wählen Sie eine höhere Qualität aus, damit beim Drucken mehr Tinte aufgetragen wird.

Weitere Informationen finden Sie unter:

- [„Ändern der Druckgeschwindigkeit oder der Druckqualität“ auf Seite 34](#)
- [„Ändern der Kopiergeschwindigkeit“ auf Seite 54](#)

Mögliche Ursache: Sie bedrucken die falsche Seite des Papiers.

Lösung: Legen Sie das Papier mit der zu bedruckenden Seite nach unten ein. Legen Sie beispielsweise hochglänzendes Fotopapier mit der glänzenden Seite nach unten ein.

Ausdrucke oder Kopien weisen vertikale Streifen auf

Mögliche Ursache: Der Papiertyp ist für den HP All-in-One nicht geeignet.

Lösung: Wenn das verwendete Papier zu faserhaltig ist, reicht die vom HP All-in-One aufgebrachte Tinte möglicherweise nicht zur vollständigen Deckung aus. Verwenden Sie HP Premium Papier oder andere Papiertypen, die für den HP All-in-One geeignet sind.

Weitere Informationen finden Sie unter:

[„Informationen zum Papier“ auf Seite 84](#)

Papier wird nicht aus dem Zufuhrfach eingezogen

Mögliche Ursache: Im Zufuhrfach befindet sich nicht genügend Papier.

Lösung: Falls kein oder nur noch wenig Papier im HP All-in-One eingelegt ist, füllen Sie das Zufuhrfach mit Papier auf. Befindet sich Papier im Zufuhrfach, nehmen Sie es heraus, richten Sie den Papierstapel auf einer ebenen Fläche aus, und legen Sie ihn wieder ein. Zur Fortsetzung des Druckauftrags drücken Sie im Bedienfeld des HP All-in-One die Wiederaufnahmetaste neben den LEDs "Papier prüfen" und "Druckpatrone prüfen".

Weitere Informationen finden Sie unter:

[„Einlegen von großformatigem Papier“ auf Seite 23](#)

Ausdrucke oder Kopien sind schief oder schräg

Mögliche Ursache: Das Papier wird nicht richtig eingezogen oder wurde falsch eingelegt.

Lösung: Überzeugen Sie sich, dass das Papier richtig eingelegt ist.

Weitere Informationen finden Sie unter:

[„Einlegen von großformatigem Papier“ auf Seite 23](#)

Mögliche Ursache: Im Zufuhrfach sind verschiedene Papiertypen eingelegt.

Lösung: Legen Sie jeweils nur einen Papiertyp ein.

Fehlerbehebung bei Druckproblemen

Im folgenden Abschnitt finden Sie Hinweise zum Beheben der folgenden Druckprobleme:

- [Briefumschläge werden falsch gedruckt](#)
- [Das randlose Drucken führt zu unerwarteten Ergebnissen](#)
- [Der HP All-in-One reagiert nicht](#)
- [Der HP All-in-One druckt sinnlose Zeichen](#)
- [Drucken nicht möglich](#)
- [Die Seiten des Dokuments werden in der falschen Reihenfolge ausgegeben](#)
- [Die Ränder werden nicht wie erwartet gedruckt](#)
- [Text oder Grafiken werden an den Seitenrändern abgeschnitten](#)
- [Beim Drucken wurde eine leere Seite ausgegeben](#)
- [Beim Drucken von Fotos läuft Tinte in den HP All-in-One](#)

Briefumschläge werden falsch gedruckt

Mögliche Ursache: Der Stapel Briefumschläge ist falsch eingelegt.

Lösung: Nehmen Sie das gesamte Papier aus dem Zufuhrfach. Legen Sie den Stapel Briefumschläge so in das Zufuhrfach, dass die Umschlagklappen nach oben und nach links zeigen.

 **Hinweis** Um einen Papierstau zu vermeiden, schlagen Sie die Umschlagklappen nach innen.

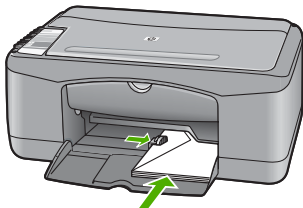

Mögliche Ursache: Der falsche Umschlagtyp wurde eingelegt.

Lösung: Verwenden Sie keine glänzenden oder geprägten Umschläge oder Umschläge mit Klammersverschluss oder Fenster.

Das randlose Drucken führt zu unerwarteten Ergebnissen

Mögliche Ursache: Das randlose Drucken mit einer Software, die nicht von HP stammt, führt zu unerwarteten Ergebnissen.

Lösung: Drucken Sie das Bild mit der Bildbearbeitungssoftware, die Sie mit dem HP All-in-One erhalten haben.

Mögliche Ursache: Es werden ungeeignete Druckmedien verwendet.

Lösung: Für den Druck eines randlosen Bilds können Sie HP Premium Plus Fotopapier mit Abreißstreifen im Format 10 x 15 cm verwenden. Wenn Sie den Abreißstreifen entfernen, ist das gedruckte Bild randlos und reicht bis zu den Papierkanten.

Weitere Informationen finden Sie unter:

[„Drucken eines randlosen Bilds“ auf Seite 39](#)

Der HP All-in-One reagiert nicht

Mögliche Ursache: Der HP All-in-One führt eine andere Aufgabe aus.

Lösung: Wenn der HP All-in-One gerade einen anderen Auftrag (z. B. einen Druck- oder Scanauftrag) ausführt, wird Ihr Druckauftrag zurückgestellt, bis der HP All-in-One die aktuelle Aufgabe abgeschlossen hat.

Das Drucken mancher Dokumente dauert sehr lange. Wenn Sie einen Druckauftrag an den HP All-in-One gesendet haben und nach mehreren Minuten keine Druckausgabe erfolgt, überprüfen Sie den Computerbildschirm auf Meldungen.

Mögliche Ursache: Im HP All-in-One liegt ein Papierstau vor.

Lösung: Beseitigen Sie den Papierstau.

Weitere Informationen finden Sie unter:

[„Beheben von Papierstaus“ auf Seite 85](#)

Mögliche Ursache: Im HP All-in-One befindet sich kein Papier.

Lösung: Legen Sie Papier in das Zufuhrfach ein.

Weitere Informationen finden Sie unter:

[„Einlegen von großformatigem Papier“ auf Seite 23](#)

Mögliche Ursache: Der Patronenwagen ist stecken geblieben.

Lösung: Schalten Sie den HP All-in-One aus, entfernen Sie alle Objekte, die eventuell den Patronenwagen blockieren (einschließlich Verpackungsmaterial), und schalten Sie den HP All-in-One wieder ein.

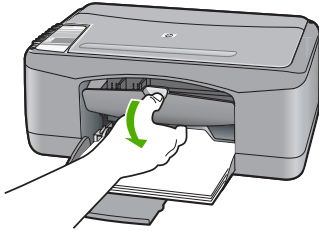

Mögliche Ursache: Der Computer kommuniziert nicht mit dem HP All-in-One.

Lösung: Wenn der HP All-in-One nicht richtig an den Computer angeschlossen ist, können Kommunikationsfehler auftreten. Vergewissern Sie sich, dass das USB-Kabel wie unten dargestellt an den HP All-in-One und den Computer angeschlossen ist.

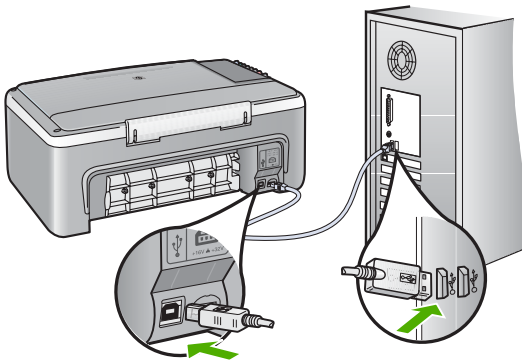

Wenn das Kabel richtig angeschlossen ist und nach mehreren Minuten keine Druckausgabe am HP All-in-One erfolgt, überprüfen Sie den Status des HP All-in-One. Klicken Sie dazu in der HP Photosmart-Software auf **Status**.

Weitere Informationen finden Sie unter:

[„Kommunikationsprobleme bei einer USB-Verbindung“ auf Seite 83](#)

Mögliche Ursache: Der HP All-in-One ist ausgeschaltet.

Lösung: Überprüfen Sie die LED **Ein** auf der Vorderseite des HP All-in-One. Wenn sie nicht leuchtet, ist der HP All-in-One ausgeschaltet. Stellen Sie sicher, dass das Netzkabel in den HP All-in-One und in eine Netzsteckdose eingesteckt ist. Drücken Sie die Taste **Ein**, um den HP All-in-One einzuschalten.

Mögliche Ursache: Am HP All-in-One ist ein Fehler aufgetreten.

Lösung: Schalten Sie den HP All-in-One aus, und ziehen Sie das Netzkabel ab. Schließen Sie das Netzkabel wieder an, und drücken Sie anschließend die Taste **Ein**, um den HP All-in-One einzuschalten.

Mögliche Ursache: Der Status des Druckertreibers hat sich geändert.

Lösung: Der Status des Druckertreibers kann sich in **Offline (Offline)** oder **Stop printing (Drucken anhalten)** geändert haben.

So überprüfen Sie den Status des Druckertreibers:

1. Klicken Sie in HP Solution Center auf die Registerkarte "Geräte".
2. Klicken Sie auf **Einstellungen**.
3. Klicken Sie auf **Status**.

Wenn der Status **Offline** oder **Drucken anhalten** lautet, ändern Sie den Status in **Bereit**.

Mögliche Ursache: Ein gelöschter Druckauftrag ist immer noch in der Warteschlange.

Lösung: Ein Druckauftrag kann sich weiterhin in der Warteschlange befinden, nachdem er abgebrochen wurde. Ein abgebrochener Druckauftrag führt in der Warteschlange zu einem Stau und verhindert, dass der nächste Auftrag gedruckt wird.

Öffnen Sie im Computer den Druckerordner, und überprüfen Sie, ob sich der abgebrochene Druckauftrag noch in der Warteschlange für Druckaufträge befindet. Versuchen Sie, den Auftrag aus der Warteschlange zu löschen. Wenn der Druckauftrag in der Warteschlange verbleibt, führen Sie einen oder die beiden folgenden Schritte aus:

- Ziehen Sie das USB-Kabel vom HP All-in-One ab, starten Sie den Computer neu, und schließen Sie das USB-Kabel wieder am HP All-in-One an.
 - Fahren Sie den HP All-in-One herunter, führen Sie einen Neustart des Computers durch, und starten Sie anschließend den HP All-in-One neu.
-

Der HP All-in-One druckt sinnlose Zeichen

Mögliche Ursache: Der Speicher des HP All-in-One ist voll.

Lösung: Schalten Sie den HP All-in-One und Ihren Computer für 60 Sekunden aus. Schalten Sie dann die Geräte wieder ein, und starten Sie einen erneuten Druckvorgang.

Mögliche Ursache: Das Dokument ist beschädigt.

Lösung: Drucken Sie ein anderes Dokument in der gleichen Anwendung. Wenn dies möglich ist, drucken Sie eine zuvor gespeicherte Version des beschädigten Dokuments.

Drucken nicht möglich

Mögliche Ursache: Der HP All-in-One ist ausgeschaltet.

Lösung: Überprüfen Sie die LED **Ein** auf der Vorderseite des HP All-in-One. Wenn sie nicht leuchtet, ist der HP All-in-One ausgeschaltet. Stellen Sie sicher, dass das Netzkabel in den HP All-in-One und in eine Netzsteckdose eingesteckt ist. Drücken Sie die Taste **Ein**, um den HP All-in-One einzuschalten.

Mögliche Ursache: Der HP All-in-One führt eine andere Aufgabe aus.

Lösung: Wenn der HP All-in-One gerade einen anderen Auftrag (z. B. einen Druck- oder Scanauftrag) ausführt, wird Ihr Druckauftrag zurückgestellt, bis der HP All-in-One die aktuelle Aufgabe abgeschlossen hat.

Das Drucken mancher Dokumente dauert sehr lange. Wenn Sie einen Druckauftrag an den HP All-in-One gesendet haben und nach mehreren Minuten keine Druckausgabe erfolgt, überprüfen Sie den Computerbildschirm auf Meldungen.

Mögliche Ursache: Der HP All-in-One ist nicht als Drucker ausgewählt.

Lösung: Vergewissern Sie sich, dass der HP All-in-One in der Anwendung ausgewählt wurde.

💡 **Tip** Sie können den HP All-in-One als Standarddrucker einrichten, so dass er automatisch ausgewählt wird, wenn Sie im Menü **Datei** Ihrer verschiedenen Anwendungen auf **Drucken** klicken. Weitere Informationen hierzu finden Sie unter [„Einrichten des HP All-in-One als Standarddrucker“](#) auf Seite 32.

Mögliche Ursache: Der Computer kommuniziert nicht mit dem HP All-in-One.

Lösung: Wenn der HP All-in-One nicht richtig an den Computer angeschlossen ist, können Kommunikationsfehler auftreten. Vergewissern Sie sich, dass das USB-Kabel wie unten dargestellt an den HP All-in-One und den Computer angeschlossen ist.

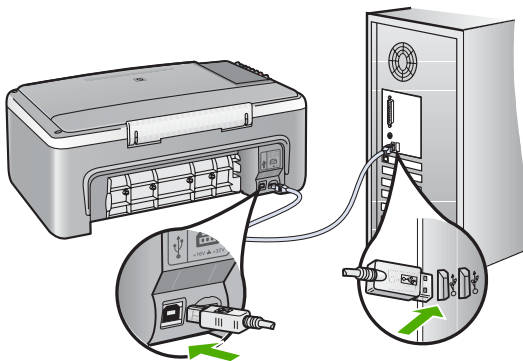

Wenn das Kabel richtig angeschlossen ist und nach mehreren Minuten keine Druckausgabe am HP All-in-One erfolgt, überprüfen Sie den Status des HP All-in-One. Klicken Sie dazu in der HP Photosmart-Software auf **Status**.

Weitere Informationen finden Sie unter:

[„Kommunikationsprobleme bei einer USB-Verbindung“ auf Seite 83](#)

Mögliche Ursache: Im HP All-in-One liegt ein Papierstau vor.

Lösung: Beseitigen Sie den Papierstau.

Weitere Informationen finden Sie unter:

[„Beheben von Papierstaus“ auf Seite 85](#)

Mögliche Ursache: Der Patronenwagen ist stecken geblieben.

Lösung: Schalten Sie den HP All-in-One aus, entfernen Sie alle Objekte, die eventuell den Patronenwagen blockieren (einschließlich Verpackungsmaterial), und schalten Sie den HP All-in-One wieder ein.

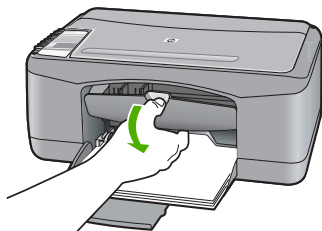

Mögliche Ursache: Im HP All-in-One befindet sich kein Papier.

Lösung: Legen Sie Papier in das Zufuhrfach ein.

Weitere Informationen finden Sie unter:

[„Einlegen von großformatigem Papier“ auf Seite 23](#)

Die Seiten des Dokuments werden in der falschen Reihenfolge ausgegeben

Mögliche Ursache: In den Druckeinstellungen ist festgelegt, dass die erste Seite des Dokuments zuerst gedruckt wird. Aufgrund der Art und Weise, wie das Papier durch den HP All-in-One geführt wird, liegt das erste Blatt mit der Druckseite nach oben zuunterst im Stapel.

Lösung: Drucken Sie die Seiten des Dokuments in umgekehrter Reihenfolge. So liegen die Seiten in der richtigen Reihenfolge vor, wenn der Druckauftrag abgeschlossen ist.

Weitere Informationen finden Sie unter:

[„Drucken mehrseitiger Dokumente in umgekehrter Reihenfolge“ auf Seite 46](#)

Die Ränder werden nicht wie erwartet gedruckt

Mögliche Ursache: Die Ränder sind in Ihrem Programm nicht richtig eingestellt.

Lösung: Überprüfen Sie die Randeinstellungen.

Stellen Sie sicher, dass die Randeinstellungen des Dokuments den Druckbereich des HP All-in-One nicht überschreiten.

So überprüfen Sie die Randeinstellungen:

1. Überprüfen Sie den Druckauftrag in der Vorschau, bevor Sie ihn an den HP All-in-One senden.
2. Prüfen Sie die Ränder.
Der HP All-in-One verwendet die in der Anwendung festgelegten Einstellungen, solange sie die Mindesteinstellung für den Rand im HP All-in-One überschreiten.
3. Brechen Sie den Druckauftrag ab, wenn die Ränder falsch gedruckt werden, und passen Sie die Randeinstellungen in der Softwareanwendung an.

Mögliche Ursache: Das Papierformat ist möglicherweise für das gerade gedruckte Projekt nicht richtig eingestellt.

Lösung: Prüfen Sie, ob Sie das richtige Papierformat für Ihr Projekt gewählt haben. Stellen Sie sicher, dass Sie das richtige Papierformat in das Zufuhrfach eingelegt haben.

In bestimmten Ländern/Regionen müssen Sie beispielsweise A4 als Papierformat angeben, wenn A (Letter) der Standardwert ist.

Weitere Informationen finden Sie unter:

[„Festlegen der Papiersorte für Druckaufträge“ auf Seite 34](#)

Mögliche Ursache: Die Papierführungen liegen nicht richtig an.

Lösung: Nehmen Sie den Papierstapel aus dem Zufuhrfach, und legen Sie ihn wieder ein. Schieben Sie unbedingt die Papierquerführung nach innen bis an die Papierkanten heran.

Weitere Informationen finden Sie unter:

[„Einlegen von Briefumschlägen“ auf Seite 27](#)

Mögliche Ursache: Der Stapel Briefumschläge ist falsch eingelegt.

Lösung: Nehmen Sie das gesamte Papier aus dem Zufuhrfach. Legen Sie den Stapel Briefumschläge so in das Zufuhrfach, dass die Umschlagklappen nach oben und nach links zeigen.

 **Hinweis** Um einen Papierstau zu vermeiden, schlagen Sie die Umschlagklappen nach innen.

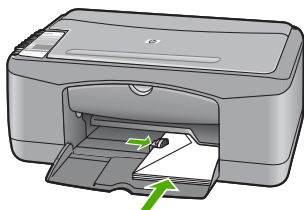

Text oder Grafiken werden an den Seitenrändern abgeschnitten

Mögliche Ursache: Die Ränder sind in Ihrem Programm nicht richtig eingestellt.

Lösung: Stellen Sie sicher, dass die Randeinstellungen des Dokuments den Druckbereich des HP All-in-One nicht überschreiten.

So überprüfen Sie die Randeinstellungen:

1. Überprüfen Sie den Druckauftrag in der Vorschau, bevor Sie ihn an den HP All-in-One senden.
2. Prüfen Sie die Ränder.
Der HP All-in-One verwendet die in der Anwendung festgelegten Einstellungen, solange sie die Mindesteinstellung für den Rand im HP All-in-One überschreiten.
3. Brechen Sie den Druckauftrag ab, wenn die Ränder falsch gedruckt werden, und passen Sie die Randeinstellungen in der Softwareanwendung an.

Mögliche Ursache: Das zu druckende Dokument ist größer als das Papier im Zufuhrfach.

Lösung: Stellen Sie sicher, dass das Layout des zu druckenden Dokuments auf ein vom HP All-in-One unterstütztes Papierformat passt.

So zeigen Sie eine Vorschau des Drucklayouts an:

1. Legen Sie das entsprechende Papierformat in das Zufuhrfach ein.
2. Überprüfen Sie den Druckauftrag in der Vorschau, bevor Sie ihn an den HP All-in-One senden.
3. Überprüfen Sie die Grafiken im Dokument, um festzustellen, ob sie in der derzeitigen Größe in den druckbaren Bereich des HP All-in-One passen.
4. Brechen Sie den Druckauftrag ab, wenn die Grafiken nicht auf den bedruckbaren Bereich des Papiers passen.

☞ **Tipp** Bei einigen Programmen können Sie das Dokument so skalieren, dass es auf das aktuelle Papierformat passt. Außerdem können Sie die Größe eines Dokuments im Dialogfeld **Eigenschaften** anpassen.

Tipp Bei einigen Programmen können Sie das Dokument so skalieren, dass es auf das aktuelle Papierformat passt. Außerdem können Sie die Größe eines Dokuments im Dialogfeld **Papierformat** anpassen.

Mögliche Ursache: Das Papier ist nicht richtig eingelegt.

Lösung: Wenn das Papier nicht richtig eingezogen wird, können Dokumentbereiche u. U. abgeschnitten werden.

Nehmen Sie den Papierstapel aus dem Zufuhrfach, und legen Sie ihn wieder ein. Schieben Sie unbedingt die Papierquerführung nach innen bis an die Papierkanten heran.

Weitere Informationen finden Sie unter:

[„Einlegen von großformatigem Papier“ auf Seite 23](#)

Beim Drucken wurde eine leere Seite ausgegeben

Mögliche Ursache: Wenn Sie schwarzen Text drucken und der HP All-in-One eine leere Seite ausgibt, ist eventuell die schwarze Druckpatrone leer.

Lösung: Überprüfen Sie die geschätzten Tintenfüllstände der Druckpatronen. Wenn die Druckpatronen nur noch wenig oder keine Tinte mehr enthalten, müssen Sie diese auswechseln.

Wenn die Druckpatronen genügend Tinte enthalten und das Problem weiterhin besteht, drucken Sie einen Selbsttestbericht, um das Problem zu ermitteln. Wenn im Bericht Fehler deutlich werden, reinigen Sie die Druckpatronen. Wenn das Problem weiterhin besteht, müssen Sie unter Umständen die Druckpatronen austauschen.

Weitere Informationen zu Druckpatronen finden Sie unter [„Fehlerbehebung bei Problemen mit Druckpatronen“ auf Seite 94](#).

Mögliche Ursache: Beim Drucken des Dokuments wird eine zusätzliche leere Seite ausgegeben.

Lösung: Öffnen Sie die Datei mit dem Dokument in der Anwendung, und entfernen Sie die überflüssigen Zeilen am Ende des Dokuments.

Mögliche Ursache: Der HP All-in-One zieht zwei Blätter gleichzeitig ein.

Lösung: Falls nur noch wenig Papier im HP All-in-One eingelegt ist, füllen Sie das Fach mit Papier auf. Befindet sich genügend Papier im Fach, nehmen Sie es heraus, richten Sie den Papierstapel auf einer ebenen Fläche aus, und legen Sie ihn wieder ein.

Weitere Informationen finden Sie unter:

[„Einlegen von großformatigem Papier“ auf Seite 23](#)

Mögliche Ursache: Die Schutzfolie wurde nicht restlos von der Druckpatrone entfernt.

Lösung: Überprüfen Sie die Druckpatronen. Die Schutzfolie wurde möglicherweise von den kupferfarbenen Kontakten entfernt, befindet sich jedoch noch auf den

Tintendüsen. Falls sich die Schutzfolie noch auf den Tintendüsen befindet, entfernen Sie diese vorsichtig. Fassen Sie die Tintendüsen und Kupferkontakte nicht an.

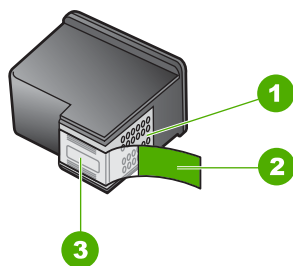

1	Kupferfarbene Kontakte
2	Kunststoffklebestreifen mit pinkfarbener Lasche (muss vor der Installation entfernt werden)
3	Tintendüsen unter Schutzstreifen



Weitere Informationen hierzu finden Sie unter:

[„Auswechseln der Druckpatronen“](#) auf Seite 65

Beim Drucken von Fotos läuft Tinte in den HP All-in-One

Mögliche Ursache: Für das Drucken ohne Rand muss Fotopapier im Zufuhrfach eingelegt sein. Sie verwenden den falschen Papiertyp.

Lösung: Stellen Sie sicher, dass Sie Fotopapier eingelegt haben, wenn Sie einen Druckauftrag ohne Rand starten.

Beheben von Kopierproblemen

In diesem Abschnitt finden Sie Hinweise zum Beheben der folgenden Kopierprobleme:

- [Der Kopierer reagiert nicht](#)
- [Teile des Originals werden nicht angezeigt oder sind abgeschnitten](#)
- [Die Druckausgabe erscheint vergrößert auf der Seite](#)
- [Ausdruck ist leer](#)
- [Randlose Kopien haben einen weißen Rand um die Kanten](#)

Der Kopierer reagiert nicht

Mögliche Ursache: Der HP All-in-One ist ausgeschaltet.

Lösung: Überprüfen Sie die LED **Ein** auf der Vorderseite des HP All-in-One. Wenn sie nicht leuchtet, ist der HP All-in-One ausgeschaltet. Stellen Sie sicher, dass das Netzkabel in den HP All-in-One und in eine Netzsteckdose eingesteckt ist. Drücken Sie die Taste **Ein**, um den HP All-in-One einzuschalten.

Mögliche Ursache: Das Original wurde nicht richtig auf das Vorlagenglas gelegt.

Lösung: Legen Sie das Original mit der bedruckten Seite nach unten und an der linken vorderen Ecke ausgerichtet auf das Vorlagenglas.

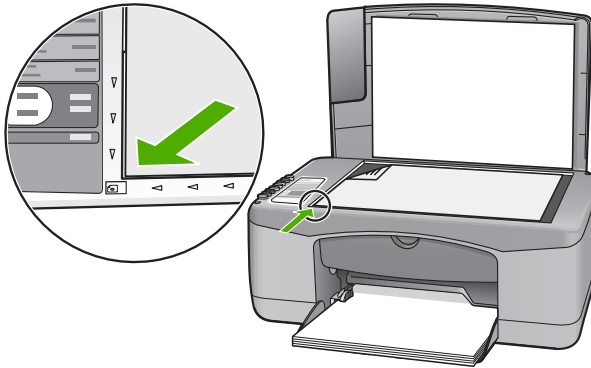

Mögliche Ursache: Am HP All-in-One wird möglicherweise ein Kopier- oder Druckauftrag ausgeführt.

Lösung: Überprüfen Sie die LED **Ein**. Wenn sie blinkt, führt der HP All-in-One einen anderen Auftrag aus.

Mögliche Ursache: Der HP All-in-One erkennt den Papiertyp nicht.

Lösung: Verwenden Sie den HP All-in-One nicht zum Kopieren auf Umschläge oder auf Papier, das für den HP All-in-One ungeeignet ist.

Mögliche Ursache: Im HP All-in-One liegt ein Papierstau vor.

Lösung: Beseitigen Sie den Papierstau.

Weitere Informationen finden Sie unter:

[„Beheben von Papierstaus“ auf Seite 85](#)

Teile des Originals werden nicht angezeigt oder sind abgeschnitten

Mögliche Ursache: Das Original wurde nicht richtig auf das Vorlagenglas gelegt.

Lösung: Legen Sie das Original mit der bedruckten Seite nach unten und an der linken vorderen Ecke ausgerichtet auf das Vorlagenglas.

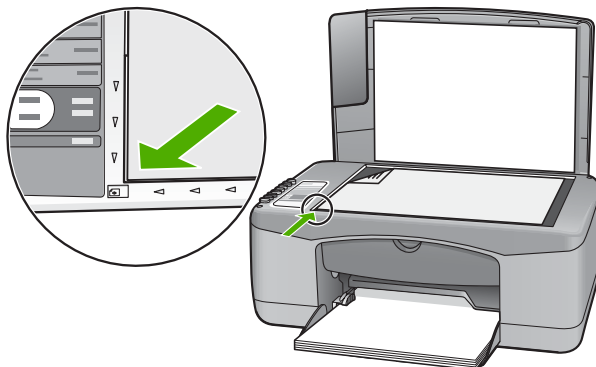

Die Druckausgabe erscheint vergrößert auf der Seite

Mögliche Ursache: Das kopierte Bild bedeckt nicht die gesamte Seite.

Lösung: Wählen Sie die richtigen Kopiereinstellungen. Wenn das Problem weiterhin besteht, befinden sich möglicherweise Verunreinigungen auf dem Vorlagenglas oder auf der Unterseite der Abdeckung. Dadurch erkennt der HP All-in-One eventuell nur einen Teil des Bilds. Schalten Sie das Gerät aus, ziehen Sie das Netzkabel ab, und reinigen Sie das Vorlagenglas und die Unterseite der Abdeckung mit einem weichen Tuch.

Weitere Informationen finden Sie unter:

- [„Reinigen der Abdeckungsunterseite“](#) auf Seite 62
- [„Reinigen des Vorlagenglases“](#) auf Seite 61

Ausdruck ist leer

Mögliche Ursache: Das Original wurde nicht richtig auf das Vorlagenglas gelegt.

Lösung: Legen Sie das Original mit der bedruckten Seite nach unten und an der linken vorderen Ecke ausgerichtet auf das Vorlagenglas.

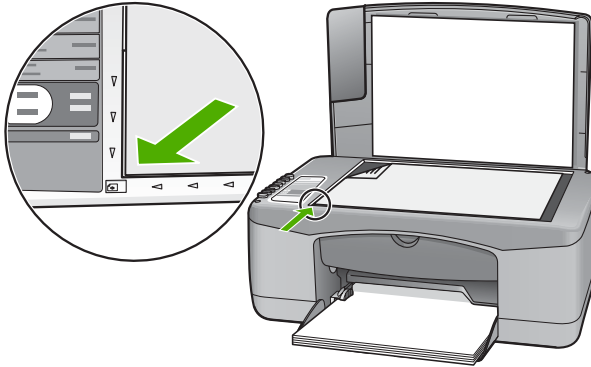

Mögliche Ursache: Die Druckpatronen müssen gereinigt werden oder enthalten keine Tinte mehr.

Lösung: Überprüfen Sie die geschätzten Tintenfüllstände der Druckpatronen. Wenn die Druckpatronen nur noch wenig oder keine Tinte mehr enthalten, müssen Sie diese auswechseln.

Wenn die Druckpatronen genügend Tinte enthalten und das Problem weiterhin besteht, drucken Sie einen Selbsttestbericht, um das Problem zu ermitteln. Wenn im Bericht Fehler deutlich werden, reinigen Sie die Druckpatronen. Wenn das Problem weiterhin besteht, müssen Sie unter Umständen die Druckpatronen austauschen.

Weitere Informationen zu Druckpatronen finden Sie unter [„Fehlerbehebung bei Problemen mit Druckpatronen“](#) auf Seite 94.

Randlose Kopien haben einen weißen Rand um die Kanten

Mögliche Ursache: Sie versuchen eine randlose Kopie von einem sehr kleinen Original zu erstellen.

Lösung: Wenn Sie eine randlose Kopie von einem sehr kleinen Original erstellen, vergrößert der HP All-in-One das Original bis zum Maximalwert. Dann kann ein weißer Rand um die Kanten entstehen. (Der Maximalwert hängt vom Modell ab.)

Je nach Größe der randlosen Kopie, die Sie erstellen möchten, ändert sich die Mindestgröße des Originals. Sie können beispielsweise kein Passfoto so vergrößern, dass eine randlose Kopie im Letter-Format entsteht.

Wenn Sie eine randlose Kopie eines sehr kleinen Originals anfertigen möchten, scannen Sie das Original in den Computer ein, ändern Sie die Größe des Bilds, und drucken Sie anschließend eine randlose Kopie des vergrößerten Bilds.

Mögliche Ursache: Sie versuchen eine randlose Kopie ohne Fotopapier zu erstellen.

Lösung: Verwenden Sie Fotopapier zum Erstellen von randlosen Kopien.

Beheben von Scanproblemen

In diesem Abschnitt finden Sie Hinweise zum Beheben der folgenden Scanprobleme:

- [Unterbrechungen des Scanvorgangs](#)
- [Der Scanvorgang schlägt fehl](#)
- [Das Scannen schlägt fehl, weil nicht genügend Computerspeicherplatz vorhanden ist](#)
- [Gescanntes Bild ist leer](#)
- [Das gescannte Bild ist falsch zugeschnitten](#)
- [Das Seitenlayout des gescannten Bilds ist falsch](#)
- [Das Textformat ist falsch](#)
- [Auf dem gescannten Bild werden gepunktete Linien anstatt Text angezeigt](#)
- [Text ist falsch oder fehlt](#)

Unterbrechungen des Scanvorgangs

Mögliche Ursache: Die Systemressourcen des Computers reichen u. U. nicht aus.

Lösung: Schalten Sie den HP All-in-One aus und wieder ein. Schalten Sie den Computer aus und wieder ein.

Wenn dies nicht funktioniert, können Sie über die Software eine niedrigere Auflösung für den Scanvorgang einstellen.

Der Scanvorgang schlägt fehl

Mögliche Ursache: Der Computer ist nicht eingeschaltet.

Lösung: Schalten Sie den Computer ein.

Mögliche Ursache: Der Computer ist nicht über ein USB-Kabel an den HP All-in-One angeschlossen.

Lösung: Schließen Sie den Computer mit einem USB-Standardkabel an den HP All-in-One an.

Weitere Informationen hierzu finden Sie in den Einrichtungsanweisungen.

Mögliche Ursache: Die HP Photosmart-Software wurde möglicherweise nicht installiert.

Lösung: Legen Sie die HP All-in-One-Installations-CD ein, und installieren Sie die Software.

Weitere Informationen hierzu finden Sie in den Einrichtungsanweisungen.

Mögliche Ursache: Die HP Photosmart-Software wurde installiert, wird jedoch nicht ausgeführt.

Lösung: Starten Sie die Software für den HP All-in-One, und scannen Sie erneut.

 **Hinweis** Um zu überprüfen, ob die Software ausgeführt wird, klicken Sie mit der rechten Maustaste rechts in der Windows-Taskleiste auf das Symbol für **HP Digital Imaging Monitor**. Wählen Sie ein Gerät in der Liste aus, und klicken Sie dann auf **Status anzeigen**.

Das Scannen schlägt fehl, weil nicht genügend Computerspeicherplatz vorhanden ist

Mögliche Ursache: Auf dem Computer werden zu viele Programme ausgeführt.

Lösung: Schließen Sie alle Programme, die nicht benötigt werden. Dies betrifft auch Programme, die im Hintergrund ausgeführt werden, wie z. B. Bildschirmschoner und Antivirenprogramme. Wenn Sie das Antivirenprogramm deaktivieren, denken Sie daran, es nach dem Scannen wieder zu aktivieren.

Falls dieses Problem häufiger auftritt oder Sie Speicherplatzprobleme beim Ausführen anderer Programme bemerken, sollten Sie den Hauptspeicher Ihres Computers erweitern. Weitere Informationen finden Sie im Benutzerhandbuch Ihres Computers.

Gescanntes Bild ist leer

Mögliche Ursache: Das Original wurde nicht richtig auf das Vorlagenglas gelegt.

Lösung: Legen Sie das Original mit der bedruckten Seite nach unten und an der linken vorderen Ecke ausgerichtet auf das Vorlagenglas.

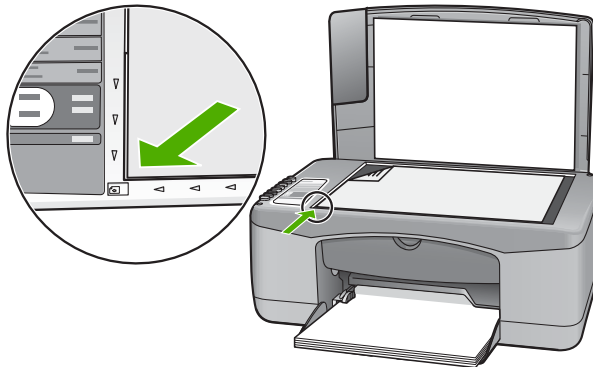

Das gescannte Bild ist falsch zugeschnitten

Mögliche Ursache: Die Software ist so konfiguriert, dass gescannte Bilder automatisch zugeschnitten werden.

Lösung: Mit der Programmfunktion für automatisches Zuschneiden wird alles abgeschnitten, das nicht zum Hauptbild gehört. Manchmal entspricht dies nicht Ihren

Wünschen. Deaktivieren Sie in diesem Fall die Funktion für das automatische Zuschneiden, und schneiden Sie das gescannte Bild manuell oder gar nicht zu.

Das Seitenlayout des gescannten Bilds ist falsch

Mögliche Ursache: Die automatische Zuschneidefunktion der Software ändert das Seitenlayout.

Lösung: Deaktivieren Sie in der Software die Funktion für automatisches Zuschneiden, damit das Seitenlayout erhalten bleibt.

Das Textformat ist falsch

Mögliche Ursache: Die Dokument-Scaneinstellungen sind falsch.

Lösung: Manche Anwendungen können Textrahmen nicht verarbeiten. Gerahmter Text gehört zu den Dokument-Scaneinstellungen in der Software. Durch diese Einstellung bleiben komplexe Layouts (z. B. mehrere Spalten in einem Newsletter) erhalten, da der Text in der Zielanwendung in mehrere Rahmen (Rechtecke) eingefügt wird. Wählen Sie in der Software das richtige Format aus, damit Layout und Formatierung des gescannten Texts erhalten bleiben.

Auf dem gescannten Bild werden gepunktete Linien anstatt Text angezeigt

Mögliche Ursache: Wenn Sie Text, den Sie bearbeiten möchten, mit dem Bildtyp **Text** scannen, erkennt der Scanner unter Umständen farbigen Text nicht. Der Bildtyp **Text** scannt mit einer Auflösung von 300 x 300 dpi in Schwarzweiß.

Wenn Sie ein Original scannen, bei dem der Text von Grafiken oder Illustrationen umgeben ist, erkennt der Scanner den Text unter Umständen nicht.

Lösung: Erstellen Sie eine Schwarzweißkopie des Originals, und scannen Sie anschließend die Kopie.

Text ist falsch oder fehlt

Mögliche Ursache: Der Helligkeitsregler ist nicht richtig eingestellt.

Lösung: Passen Sie die Helligkeit in der Software an, und scannen Sie das Original erneut.

Mögliche Ursache: Möglicherweise befinden sich Verunreinigungen auf dem Vorlagenglas oder auf der Unterseite der Abdeckung. Dies kann die Scanqualität herabsetzen.

Lösung: Schalten Sie den HP All-in-One aus, ziehen Sie das Netzkabel, und reinigen Sie das Vorlagenglas und die Unterseite der Abdeckung mit einem weichen Tuch.

Weitere Informationen finden Sie unter:

- [„Reinigen der Abdeckungsunterseite“ auf Seite 62](#)
- [„Reinigen des Vorlagenglases“ auf Seite 61](#)

Mögliche Ursache: Die Dokument-Scaneinstellungen sind nicht auf die richtige OCR-Sprache (Optical Character Recognition) eingestellt. Die OCR-Sprache teilt der Software mit, wie die Zeichen im Originalbild zu interpretieren sind. Wenn die OCR-Sprache nicht mit der Sprache im Original übereinstimmt, ist der gescannte Text unter Umständen unverständlich.

Lösung: Wählen Sie in der Software die richtige OCR-Sprache aus.

 **Hinweis** Wenn Sie die Anwendung HP Photosmart verwenden, ist das OCR-Programm zur optischen Zeichenerkennung möglicherweise nicht auf dem Computer installiert. Um die OCR-Software zu installieren, legen Sie die Software-CD erneut ein, und wählen Sie unter **Benutzerdefiniert** die Installationsoption **OCR** aus.

Informationen zur Auswahl der richtigen **OCR-Sprache** finden Sie in der Dokumentation zu ReadIris bzw. der OCR-Software, die Sie verwenden.

Fehler

Wenn mit dem HP All-in-One ein Problem vorliegt, blinken die LEDs auf dem Bedienfeld oder eine Meldung wird auf dem Computerbildschirm angezeigt.

Dieser Abschnitt enthält folgende Themen:

- [Blinkende LEDs](#)
- [Meldungen zum Gerät](#)
- [Meldungen zu Dateien](#)
- [Allgemeine Benutzermeldungen](#)
- [Meldungen zum Papier](#)
- [Meldungen zu Stromversorgung und Netzanschluss](#)
- [Meldungen zu Druckpatronen](#)

Blinkende LEDs

Die LEDs am HP All-in-One leuchten in bestimmten Abständen auf. Dies signalisiert das Vorliegen eines Fehlers. Informationen zur Bedeutung der am HP All-in-One leuchtenden bzw. blinkenden LEDs finden Sie in der folgenden Tabelle.

LED "EIN"	LED "Papier prüfen"	LED "Druckpatrone prüfen"	LEDs "Papier -typ"	Beschreibung	Lösung
Aus	Aus	Aus	Beide aus	Der HP All-in-One ist ausgeschaltet.	Drücken Sie die Taste Ein , um den HP All-in-One einzuschalten.
Blinkt	Aus	Aus	1 ein, 1 aus	Der HP All-in-One verarbeitet einen Druck-, Scan-, Kopier- oder Ausrichtungsauftrag.	Warten Sie, bis der HP All-in-One fertig ist.
Blinkt drei Sekunden lang schnell und leuchtet dann	Aus	Aus	1 ein, 1 aus	Der HP All-in-One verarbeitet einen Auftrag.	Warten Sie, bis der HP All-in-One fertig ist.
Blinkt 20 Sekunden lang schnell und leuchtet dann	Aus	Aus	1 ein, 1 aus	Die Taste Scannen wurde gedrückt, es kam aber keine Rückmeldung vom Computer.	Stellen Sie sicher, dass die Software für den HP All-in-One installiert ist und der Computer per USB-Kabel mit dem HP All-in-One verbunden ist.
Ein	Blinkt	Aus	1 ein, 1 aus	Im HP All-in-One befindet sich kein Papier.	Legen Sie Papier ein, und drücken Sie im Bedienfeld des Druckers die Wiederaufnahmetaste neben den LEDs "Papier prüfen" und "Druckpatrone prüfen".
				Im HP All-in-One liegt ein Papierstau vor.	Beseitigen Sie den Papierstau, und drücken Sie im Bedienfeld des Druckers die Wiederaufnahmetaste neben den LEDs "Papier prüfen" und "Druckpatrone prüfen".

(Fortsetzung)

LED "EIN"	LED "Papier prüfen"	LED "Druckpatrone prüfen"	LEDs "Papier-typ"	Beschreibung	Lösung
				Die Einstellung für das Papierformat stimmt nicht mit dem Papier überein, dass im Papierfach eingelegt ist.	Legen Sie ein anderes Papierformat in das Zufuhrfach ein oder verändern Sie die Papierformat-Einstellung der Software.
Ein	Aus	Blinkt	1 ein, 1 aus	Die Zugangsklappe zu den Druckpatronen ist offen.	Schließen Sie den Zugang durch Hochziehen der Klappe.
				Die Druckpatronen sind nicht vorhanden oder fehlerhaft angebracht.	Setzen Sie neue Druckpatronen ein, oder entnehmen Sie die vorhandenen und setzen Sie diese erneut ein.
				Die Schutzfolie wurde nicht von der Druckpatrone gezogen.	Nehmen Sie die Druckpatrone heraus, ziehen Sie die Schutzfolie ab, und setzen Sie die Druckpatrone wieder ein.
				Die Druckpatrone ist nicht für die Verwendung in diesem HP All-in-One geeignet.	Die Druckpatrone wird nicht von diesem HP All-in-One unterstützt. Schlagen Sie im Benutzerhandbuch im Kapitel zur Bestellung von Verbrauchsmaterial nach.

(Fortsetzung)

LED "EIN"	LED "Papier prüfen"	LED "Druckpatrone prüfen"	LEDs "Papier -typ"	Beschreibung	Lösung
				Die Druckpatrone ist möglicherweise defekt.	<ol style="list-style-type: none"> 1. Nehmen Sie die schwarze Druckpatrone heraus. 2. Schließen Sie die Patronenklappe. 3. Überprüfen Sie die LED Ein. <ul style="list-style-type: none"> • Wenn die LED Ein blinkt, wechseln Sie die dreifarbige Druckpatrone aus. • Wenn die LED Ein ständig leuchtet, ersetzen Sie die schwarze Druckpatrone.
Ein	Blinkt	Blinkt	1 ein, 1 aus	Der Patronenwagen ist stehen geblieben.	Öffnen Sie die Zugangsklappe zum Patronenwagen, und vergewissern Sie sich, dass der Wagen nicht blockiert ist.
Ein	Blinkt	Blinkt	Beide blinken	Die Bedienfeldschablone ist nicht, oder nicht ordnungsgemäß, angebracht.	<ol style="list-style-type: none"> 1. Schalten Sie den HP All-in-One aus. 2. Bringen Sie die Bedienfeldschablone entsprechend den Einrichtungsanweisungen an. 3. Schalten Sie den HP All-in-One wieder ein.
Blinkt	Blinkt	Blinkt	Beide aus	Fehlfunktion des Scanners	<p>Schalten Sie den HP All-in-One aus und anschließend wieder ein.</p> <p>Wenn das Problem weiterhin besteht, wenden Sie sich an den HP Support.</p>

(Fortsetzung)

LED "EIN"	LED "Papier prüfen"	LED "Druck -patrone prüfen"	LEDs "Papier -typ"	Beschreibung	Lösung
Blinkt	Blinkt	Blinkt	Beide blinken	Im HP All-in-One ist ein schwer wiegender Fehler aufgetreten.	<ol style="list-style-type: none">1. Schalten Sie den HP All-in-One aus.2. Ziehen Sie das Netzkabel ab.3. Warten Sie ca. 1 Minute, und schließen Sie dann das Netzkabel wieder an.4. Schalten Sie den HP All-in-One wieder ein. <p>Wenn das Problem weiterhin besteht, wenden Sie sich an den HP Support.</p>

Meldungen zum Gerät

In der folgenden Liste sind Fehlermeldungen aufgeführt, die sich auf das Gerät beziehen:

- [Falsche Firmware-Version](#)
- [Problem mit dem Druckwerk](#)
- [Speicher voll](#)
- [Fehlfunktion des Scanners](#)

Falsche Firmware-Version

Mögliche Ursache: Die Versionsnummer der HP All-in-One-Firmware stimmt nicht mit der Versionsnummer der Software überein.

Lösung: Informationen zu Support und Gewährleistung finden Sie auf der HP Website unter www.hp.com/support. Wählen Sie bei entsprechender Aufforderung Ihr Land/Ihre Region aus, und klicken Sie auf **Kontakt zu HP**, um Kontaktinformationen für den technischen Support zu erhalten.

Problem mit dem Druckwerk

Mögliche Ursache: Im HP All-in-One liegt ein Papierstau vor.

Lösung: Beseitigen Sie den Papierstau.

Weitere Informationen finden Sie unter:

[„Beheben von Papierstaus“](#) auf Seite 85

Mögliche Ursache: Der Patronenwagen ist blockiert.

Lösung: Schalten Sie den HP All-in-One aus, entfernen Sie alle Objekte, die eventuell den Patronenwagen blockieren (einschließlich Verpackungsmaterial), und schalten Sie den HP All-in-One wieder ein.

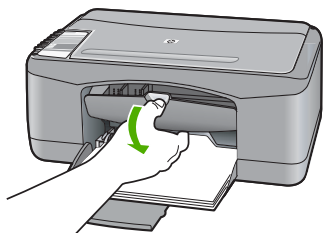

Speicher voll

Mögliche Ursache: Das Dokument, das Sie kopieren, hat den verfügbaren Speicher des HP All-in-One überschritten.

Lösung: Erstellen Sie weniger Kopien pro Kopiervorgang.

Fehlfunktion des Scanners

Mögliche Ursache: Der HP All-in-One ist belegt, oder das Scannen wurde aus unbekanntem Grund unterbrochen.

Lösung: Schalten Sie den HP All-in-One aus und anschließend wieder ein. Starten Sie Ihren Computer neu, und wiederholen Sie den Scanvorgang.

Wenn das Problem weiterhin auftritt, schließen Sie das Netzkabel direkt an eine geerdete Steckdose anstatt an einen Überspannungsschutz oder eine Steckerleiste an. Wenn das Problem weiterhin besteht, wenden Sie sich an den HP Support. Besuchen Sie die Website www.hp.com/support. Wählen Sie Ihr Land/Ihre Region aus, und klicken Sie auf **Kontakt zu HP**, um Kontaktinformationen für den technischen Support zu erhalten.

Meldungen zu Dateien

In der folgenden Liste sind Fehlermeldungen aufgeführt, die sich auf Dateien beziehen:

- [Fehler beim Lesen oder Schreiben einer Datei](#)
- [Datei nicht gefunden](#)
- [Dateiformat wird nicht unterstützt](#)
- [Ungültiger Dateiname](#)
- [Unterstützte Dateitypen für den HP All-in-One](#)

Fehler beim Lesen oder Schreiben einer Datei

Mögliche Ursache: Die HP All-in-One-Software konnte die Datei nicht öffnen oder speichern.

Lösung: Prüfen Sie, ob Ordner- und Dateiname richtig sind.

Datei nicht gefunden

Mögliche Ursache: Auf Ihrem Computer steht nicht genügend Speicherkapazität zum Erstellen einer Druckvorschaudatei zur Verfügung.

Lösung: Schließen Sie einige Anwendungen, und führen Sie die Aufgabe erneut aus.

Dateiformat wird nicht unterstützt

Mögliche Ursache: Die HP All-in-One-Software konnte das Dateiformat des Bilds, das Sie öffnen oder speichern möchten, nicht erkennen oder unterstützen. Wenn die Dateinamenerweiterung auf ein unterstütztes Dateiformat hinweist, ist die Datei eventuell beschädigt.

Lösung: Öffnen Sie die Datei in einem anderen Programm, und speichern Sie diese in einem Format, das von der Software des HP All-in-One erkannt wird.

Weitere Informationen finden Sie unter:

[„Unterstützte Dateitypen für den HP All-in-One“ auf Seite 129](#)

Ungültiger Dateiname

Mögliche Ursache: Der eingegebene Dateiname ist ungültig.

Lösung: Vergewissern Sie sich, dass der Dateiname keine ungültigen Symbole enthält.

Unterstützte Dateitypen für den HP All-in-One

Wenn Sie ein gescanntes Bild speichern, erkennt die Anwendung HP All-in-One die folgenden Dateiformate: BMP, DCX, FPX, GIF, JPG, PCD, PCX und TIF.

Allgemeine Benutzermeldungen

In der folgenden Liste sind Fehlermeldungen aufgeführt, die sich auf allgemeine Benutzerfehler beziehen:

- [Zuschneiden nicht möglich](#)
- [Keine Verbindung](#)
- [Keine Scanoptionen festgelegt](#)
- [Fehlender Speicherplatz](#)

Zuschneiden nicht möglich

Mögliche Ursache: Der Computer verfügt nicht über genügend Speicherplatz.

Lösung: Schließen Sie alle Programme, die nicht benötigt werden. Dies betrifft auch Programme, die im Hintergrund ausgeführt werden, wie z. B. Bildschirmschoner

und Antivirenprogramme. Wenn Sie das Antivirenprogramm deaktivieren, denken Sie daran, es nach dem Scannen wieder zu aktivieren.

Falls dieses Problem häufiger auftritt oder Sie Speicherplatzprobleme beim Ausführen anderer Programme bemerken, sollten Sie den Hauptspeicher Ihres Computers erweitern. Weitere Informationen finden Sie im Benutzerhandbuch Ihres Computers.

Mögliche Ursache: Zum Scannen werden mindestens 50 MB Festplattenspeicher benötigt.

Lösung: Leeren Sie den Papierkorb auf dem Desktop Ihres PCs. Möglicherweise müssen Sie außerdem Dateien von der Festplatte löschen, z. B. temporäre Dateien.

Keine Verbindung

Mögliche Ursache: Diese Fehlermeldung kann mehrere Ursachen haben.

- Der Computer ist nicht eingeschaltet.
- Der Computer ist nicht mit dem HP All-in-One verbunden.
- Die mit dem HP All-in-One gelieferte Software wurde nicht richtig installiert.
- Die Software, die mit dem HP All-in-One geliefert wurde, ist zwar installiert, wird aber nicht ausgeführt.

Lösung: Vergewissern Sie sich, dass der Computer eingeschaltet und mit dem HP All-in-One verbunden ist. Stellen Sie auch sicher, dass die mit dem HP All-in-One gelieferte Software installiert ist.

Weitere Informationen finden Sie unter:

[„Kommunikationsprobleme bei einer USB-Verbindung“ auf Seite 83](#)

Keine Scanoptionen festgelegt

Mögliche Ursache: Die Software für den HP All-in-One wird nicht ausgeführt oder wurde noch nicht installiert.

Lösung: Stellen Sie sicher, dass die Software installiert ist und ausgeführt wird. Weitere Informationen finden Sie im Einrichtungshandbuch, das mit dem HP All-in-One geliefert wurde.

Fehlender Speicherplatz

Mögliche Ursache: Ihr Computer verfügt nicht über genügend Speicher zum Ausführen der Aufgabe.

Lösung: Schließen Sie einige Anwendungen, und führen Sie die Aufgabe erneut aus.

Meldungen zum Papier

In der folgenden Liste sind Fehlermeldungen aufgeführt, die sich auf das Papier beziehen:

- [Papier aus dem Zufuhrfach kann nicht eingezogen werden](#)
- [Tinte trocknet](#)
- [Kein Papier](#)
- [Papier gestaut bzw. falsch eingezogen oder blockierter Patronenwagen](#)
- [Falsche Papiereinstellung](#)
- [Falsche Papierbreite](#)

Papier aus dem Zufuhrfach kann nicht eingezogen werden

Mögliche Ursache: Im Zufuhrfach befindet sich nicht genügend Papier.

Lösung: Falls kein oder nur noch wenig Papier im HP All-in-One eingelegt ist, füllen Sie das Zufuhrfach mit Papier auf. Befindet sich Papier im Zufuhrfach, nehmen Sie es heraus, richten Sie den Papierstapel auf einer ebenen Fläche aus, und legen Sie ihn wieder ein. Zur Fortsetzung des Druckauftrags drücken Sie im Bedienfeld des HP All-in-One die Wiederaufnahmetaste neben den LEDs "Papier prüfen" und "Druckpatrone prüfen".

Tinte trocknet

Mögliche Ursache: Transparentfolien und einige andere Medien trocknen langsamer als normal.

Lösung: Lassen Sie das Druckmedium im Ausgabefach, bis die Meldung ausgeblendet wird. Wenn Sie das Druckmedium schon vorher herausnehmen müssen, halten Sie es vorsichtig an der Unterseite oder den Ecken, und legen Sie es zum Trocknen auf eine ebene Fläche.

Kein Papier

Mögliche Ursache: Im Zufuhrfach befindet sich nicht genügend Papier.

Lösung: Falls kein oder nur noch wenig Papier im HP All-in-One eingelegt ist, füllen Sie das Zufuhrfach mit Papier auf. Befindet sich Papier im Zufuhrfach, nehmen Sie es heraus, richten Sie den Papierstapel auf einer ebenen Fläche aus, und legen Sie ihn wieder ein. Zur Fortsetzung des Druckauftrags drücken Sie im Bedienfeld des HP All-in-One die Wiederaufnahmetaste neben den LEDs "Papier prüfen" und "Druckpatrone prüfen".

Mögliche Ursache: Die hintere Zugangsklappe wurde vom HP All-in-One abgenommen.

Lösung: Wenn Sie die hintere Zugangsklappe abgenommen haben, um einen Papierstau zu beseitigen, bringen Sie diese wieder an.

Weitere Informationen finden Sie unter:

[„Beheben von Papierstaus“ auf Seite 85](#)

Papier gestaut bzw. falsch eingezogen oder blockierter Patronenwagen

Mögliche Ursache: Im HP All-in-One liegt ein Papierstau vor.

Lösung: Beseitigen Sie den Papierstau.

Weitere Informationen finden Sie unter:

[„Beheben von Papierstaus“ auf Seite 85](#)

Mögliche Ursache: Der Patronenwagen ist blockiert.

Lösung: Schalten Sie den HP All-in-One aus, entfernen Sie alle Objekte, die eventuell den Patronenwagen blockieren (einschließlich Verpackungsmaterial), und schalten Sie den HP All-in-One wieder ein.

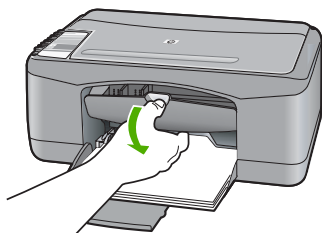

Falsche Papiereinstellung

Mögliche Ursache: Die Druckeinstellung für den Druckauftrag stimmt nicht mit dem in den HP All-in-One eingelegten Papier überein.

Lösung: Ändern Sie die Druckeinstellung, oder legen Sie das entsprechende Papier in das Zufuhrfach ein.

Weitere Informationen finden Sie unter:

- [„Festlegen der Papiersorte für Druckaufträge“ auf Seite 34](#)
 - [„Auswählen von Papier zum Drucken und Kopieren“ auf Seite 20](#)
-

Falsche Papierbreite

Mögliche Ursache: Die Druckeinstellung für den Druckauftrag stimmt nicht mit dem in den HP All-in-One eingelegten Papier überein.

Lösung: Ändern Sie die Druckeinstellung, oder legen Sie das entsprechende Papier in das Zufuhrfach ein.

Weitere Informationen finden Sie unter:

- [„Festlegen der Papiersorte für Druckaufträge“](#) auf Seite 34
- [„Auswählen von Papier zum Drucken und Kopieren“](#) auf Seite 20

Meldungen zu Stromversorgung und Netzanschluss

In der folgenden Liste sind Fehlermeldungen aufgeführt, die sich auf Stromversorgung und Stromanschluss beziehen:

- [Der HP All-in-One wird nicht erkannt](#)
- [Kommunikationstest fehlgeschlagen](#)
- [Unsachgemäßes Herunterfahren](#)
- [Bidirektionale Kommunikation unterbrochen](#)

Der HP All-in-One wird nicht erkannt

Mögliche Ursache: Dieser Fehler tritt nur bei über USB verbundenen Geräten auf. Das USB-Kabel ist nicht richtig angeschlossen.

Lösung: Wenn der HP All-in-One nicht richtig an den Computer angeschlossen ist, können Kommunikationsprobleme auftreten. Vergewissern Sie sich, dass das USB-Kabel an den HP All-in-One und den Computer angeschlossen ist (siehe die Abbildung).

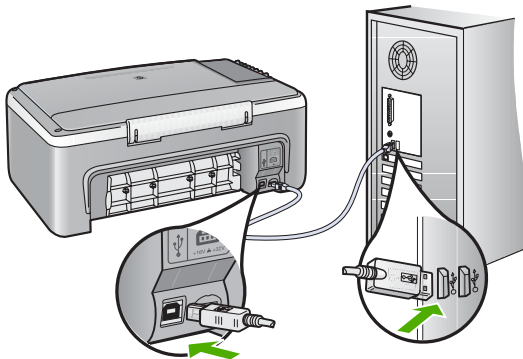

Weitere Informationen finden Sie unter:

[„Kommunikationsprobleme bei einer USB-Verbindung“](#) auf Seite 83

Kommunikationstest fehlgeschlagen

Mögliche Ursache: Der HP All-in-One ist ausgeschaltet.

Lösung: Überprüfen Sie die LED **Ein** auf der Vorderseite des HP All-in-One. Wenn sie nicht leuchtet, ist der HP All-in-One ausgeschaltet. Stellen Sie sicher, dass das

Netz Kabel in den HP All-in-One und in eine Netzsteckdose eingesteckt ist. Drücken Sie die Taste **Ein**, um den HP All-in-One einzuschalten.

Mögliche Ursache: Der Computer kommuniziert nicht mit dem HP All-in-One.

Lösung: Wenn der HP All-in-One nicht richtig an den Computer angeschlossen ist, können Kommunikationsfehler auftreten. Vergewissern Sie sich, dass das USB-Kabel wie unten dargestellt an den HP All-in-One und den Computer angeschlossen ist.

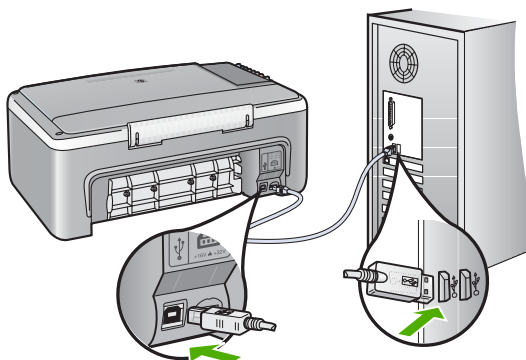

Weitere Informationen finden Sie unter:

[„Kommunikationsprobleme bei einer USB-Verbindung“ auf Seite 83](#)

Unsachgemäßes Herunterfahren

Mögliche Ursache: Der HP All-in-One wurde nach der letzten Benutzung nicht richtig ausgeschaltet. Wenn der HP All-in-One über eine geschaltete Steckerleiste oder Steckdose ausgeschaltet wird, kann das Gerät beschädigt werden.

Lösung: Drücken Sie am Bedienfeld des HP All-in-One die Taste **Ein**, um das Gerät aus- und wieder einzuschalten.

Bidirektionale Kommunikation unterbrochen

Mögliche Ursache: Der HP All-in-One ist ausgeschaltet.

Lösung: Überprüfen Sie die LED **Ein** auf der Vorderseite des HP All-in-One. Wenn sie nicht leuchtet, ist der HP All-in-One ausgeschaltet. Stellen Sie sicher, dass das Netz Kabel in den HP All-in-One und in eine Netzsteckdose eingesteckt ist. Drücken Sie die Taste **Ein**, um den HP All-in-One einzuschalten.

Mögliche Ursache: Der HP All-in-One ist nicht mit dem Computer verbunden.

Lösung: Wenn der HP All-in-One nicht richtig an den Computer angeschlossen ist, können Kommunikationsprobleme auftreten. Vergewissern Sie sich, dass das USB-Kabel wie unten dargestellt fest am HP All-in-One und am Computer eingesteckt ist.

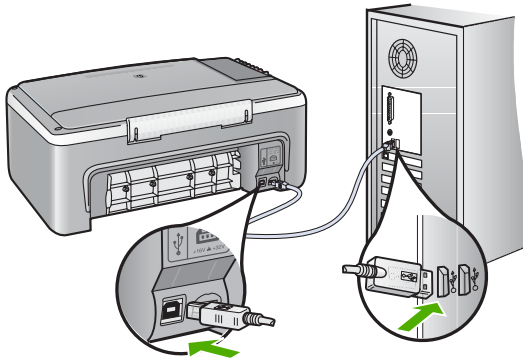

Weitere Informationen finden Sie unter:

[„Kommunikationsprobleme bei einer USB-Verbindung“](#) auf Seite 83

Meldungen zu Druckpatronen

In der folgenden Liste sind Fehlermeldungen aufgeführt, die sich auf die Druckpatronen beziehen:

- [Geringer Tintenfüllstand](#)
- [Ausrichtung erforderlich oder Ausrichtung fehlgeschlagen](#)
- [Druckpatrone ist nicht bzw. falsch eingesetzt oder nicht für das Gerät geeignet](#)
- [Drucken im Tintenreserve-Modus](#)
- [Meldung zu defekter oder nicht richtig eingesetzter Druckpatrone](#)

Geringer Tintenfüllstand

Mögliche Ursache: Eine oder beide Druckpatrone(n) sind leer.

Lösung: Überprüfen Sie die geschätzten Tintenfüllstände der Druckpatronen. Wenn die Druckpatronen nur noch wenig oder keine Tinte mehr enthalten, müssen Sie diese auswechseln.

 **Hinweis** Der HP All-in-One kann nur den Füllstand von HP Originaldruckpatronen erkennen. Der Füllstand von Druckpatronen, die wieder befüllt oder in anderen Geräten verwendet wurden, kann u. U. nicht genau ermittelt werden.

Wenn die Druckpatronen genügend Tinte enthalten und das Problem weiterhin besteht, drucken Sie einen Selbsttestbericht, um das Problem zu ermitteln. Wenn im Bericht Fehler deutlich werden, reinigen Sie die Druckpatronen. Wenn das Problem weiterhin besteht, müssen Sie unter Umständen die Druckpatronen austauschen.

 **Hinweis** Nehmen Sie die alte Druckpatrone erst dann heraus, wenn Sie eine neue zur Hand haben.

Weitere Informationen zu Druckpatronen finden Sie unter „[Fehlerbehebung bei Problemen mit Druckpatronen](#)“ auf Seite 94.

Ausrichtung erforderlich oder Ausrichtung fehlgeschlagen

Mögliche Ursache: Im Zufuhrfach ist der falsche Papiertyp eingelegt.

Lösung: Wenn sich bei Ausrichtung der Druckpatronen farbiges Papier im Zufuhrfach befindet, schlägt die Ausrichtung fehl. Legen Sie unbeschriebenes weißes Papier im Format Letter oder A4 in das Zufuhrfach ein, und starten Sie die Ausrichtung erneut. Wenn die Ausrichtung erneut fehlschlägt, liegt unter Umständen ein defekter Sensor oder eine defekte Druckpatrone vor.

Informationen zu Support und Gewährleistung finden Sie auf der HP Website unter www.hp.com/support. Wählen Sie bei entsprechender Aufforderung Ihr Land/Ihre Region aus, und klicken Sie auf **Kontakt zu HP**, um Kontaktinformationen für den technischen Support zu erhalten.

Mögliche Ursache: Es befindet sich noch Schutzfolie auf den Druckpatronen.

Lösung: Überprüfen Sie die Druckpatronen. Die Schutzfolie wurde möglicherweise von den kupferfarbenen Kontakten entfernt, befindet sich jedoch noch auf den Tintendüsen. Falls sich die Schutzfolie noch auf den Tintendüsen befindet, entfernen Sie diese vorsichtig. Fassen Sie die Tintendüsen und Kupferkontakte nicht an.

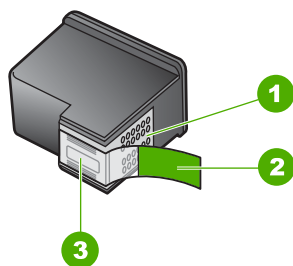

1	Kupferfarbene Kontakte
2	Kunststoffklebestreifen mit pinkfarbener Lasche (muss vor der Installation entfernt werden)
3	Tintendüsen unter Schutzstreifen



Nehmen Sie die Druckpatronen heraus, und setzen Sie diese wieder ein. Achten Sie darauf, dass sie ganz eingesetzt und fest eingerastet sind.

Mögliche Ursache: Die Kontakte der Druckpatrone berühren die Kontakte des Patronenwagens nicht.

Lösung: Nehmen Sie die Druckpatronen heraus, und setzen Sie diese wieder ein. Achten Sie darauf, dass sie ganz eingesetzt und fest eingerastet sind.

Mögliche Ursache: Die Druckpatrone oder der Sensor ist defekt.

Lösung: Informationen zu Support und Gewährleistung finden Sie auf der HP Website unter www.hp.com/support. Wählen Sie bei entsprechender Aufforderung Ihr Land/Ihre Region aus, und klicken Sie auf **Kontakt zu HP**, um Kontaktinformationen für den technischen Support zu erhalten.

Mögliche Ursache: Sie haben neue Druckpatronen eingesetzt, die ausgerichtet werden müssen.

Lösung: Sie müssen die Druckpatronen ausrichten, um die bestmögliche Druckqualität zu erzielen.

Wenn der Ausrichtungsfehler weiterhin auftritt und die Meldung nicht gelöscht werden kann, ist die Druckpatrone möglicherweise defekt. Wenden Sie sich für Unterstützung an HP.

Informationen zu Support und Gewährleistung finden Sie auf der HP Website unter www.hp.com/support. Wählen Sie bei entsprechender Aufforderung Ihr Land/Ihre Region aus, und klicken Sie auf **Kontakt zu HP**, um Kontaktinformationen für den technischen Support zu erhalten.

Weitere Informationen finden Sie unter:

[„Ausrichten der Druckpatronen“ auf Seite 73](#)

Druckpatrone ist nicht bzw. falsch eingesetzt oder nicht für das Gerät geeignet

Mögliche Ursache: Die Druckpatrone fehlt.

Lösung: Eine oder beide Druckpatronen fehlen. Achten Sie beim Einsetzen der Druckpatronen darauf, dass sie ganz eingesetzt und fest eingerastet sind. Wenn das Problem weiterhin besteht, reinigen Sie die Kontakte der Druckpatronen.

Hinweis Manche Modelle werden nur mit einer dreifarbigem Druckpatrone ausgeliefert. Sie erhalten aber eine bessere Druckqualität, wenn Sie zusätzlich zur dreifarbigem eine schwarze Druckpatrone einsetzen. Sie können zwar auch ohne schwarze Druckpatrone drucken, jedoch erfolgt die Druckausgabe langsamer. Außerdem unterscheiden sich die gedruckten Farben von denen, die Sie mit einer schwarzen und einer dreifarbigem Druckpatrone erhalten.

In einige Modelle des HP All-in-One lassen sich keine Fotodruckpatronen einsetzen.

Druckpatronen können auf der Website www.hp.com bestellt werden. Wählen Sie Ihr Land/Ihre Region aus, und klicken Sie anschließend auf den Link **Kaufen bei HP**.

Weitere Informationen zu Druckpatronen finden Sie unter „[Fehlerbehebung bei Problemen mit Druckpatronen](#)“ auf Seite 94.

Mögliche Ursache: Es befindet sich noch Schutzfolie auf den Druckpatronen.

Lösung: Überprüfen Sie die Druckpatronen. Die Schutzfolie wurde möglicherweise von den kupferfarbenen Kontakten entfernt, befindet sich jedoch noch auf den Tintendüsen. Falls sich die Schutzfolie noch auf den Tintendüsen befindet, entfernen Sie diese vorsichtig. Fassen Sie die Tintendüsen und Kupferkontakte nicht an.

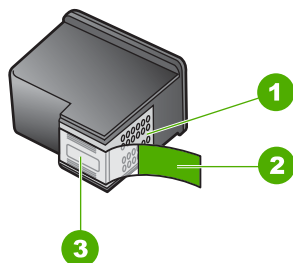

1	Kupferfarbene Kontakte
2	Kunststoffklebestreifen mit pinkfarbener Lasche (muss vor der Installation entfernt werden)
3	Tintendüsen unter Schutzstreifen

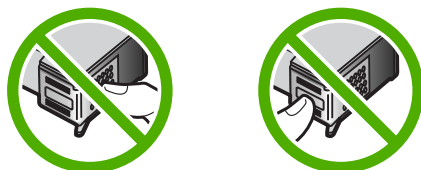

Mögliche Ursache: Eine oder beide Druckpatronen wurden nicht oder falsch eingesetzt.

Lösung: Nehmen Sie die Druckpatronen heraus, und setzen Sie diese wieder ein. Achten Sie darauf, dass sie ganz eingesetzt und fest eingerastet sind.

Wenn das Problem weiterhin besteht, reinigen Sie die kupferfarbenen Kontakte der Druckpatronen.

Weitere Informationen zu Druckpatronen finden Sie unter [„Fehlerbehebung bei Problemen mit Druckpatronen“](#) auf Seite 94.

Mögliche Ursache: Die Druckpatrone ist defekt oder nicht für die Verwendung in diesem Gerät geeignet.

Lösung: Informationen zu Support und Gewährleistung finden Sie auf der HP Website unter www.hp.com/support. Wählen Sie bei entsprechender Aufforderung Ihr Land/Ihre Region aus, und klicken Sie auf **Kontakt zu HP**, um Kontaktinformationen für den technischen Support zu erhalten.

Drucken im Tintenreserve-Modus

Mögliche Ursache: Wenn der HP All-in-One feststellt, dass nur eine Druckpatrone eingesetzt ist, wird der Tintenreserve-Modus gestartet. In diesem Druckmodus können Sie mit einer einzigen Druckpatrone drucken. Allerdings verringern sich dadurch die Druckgeschwindigkeit und die Qualität der Druckausgaben.

Lösung: Wenn Sie die Meldung zum Drucken im Tintenreserve-Modus erhalten und im HP All-in-One zwei Druckpatronen eingesetzt sind, müssen Sie sicherstellen, dass von beiden Druckpatronen die Schutzfolie abgezogen wurde. Wenn die Schutzfolie die Kontakte der Druckpatrone bedeckt, kann das Gerät nicht erkennen, dass die Druckpatrone eingesetzt ist.

Meldung zu defekter oder nicht richtig eingesetzter Druckpatrone

Mögliche Ursache: Das Drucken ist nicht möglich, wenn die Druckpatronen defekt oder nicht richtig eingesetzt sind.

Lösung:

So beheben Sie das Problem:

1. Öffnen Sie die Druckpatronenklappe.
2. Führen Sie eine der folgenden Operationen durch:
 - Wenn eine Fehlermeldung auf dem Bildschirm angezeigt wird, nehmen Sie die angegebene Druckpatrone heraus. Fahren Sie anschließend mit Schritt 3 fort.
 - Wenn keine Fehlermeldung angezeigt wird, nehmen Sie alle Druckpatronen heraus, setzen Sie diese wieder ein, und schließen Sie dann die Patronenklappe.
Wenn die LED "Druckpatrone prüfen" nicht blinkt, ist das Problem behoben.
Wenn die LED "Druckpatrone prüfen" blinkt, fahren Sie mit Schritt 4 fort.

3. Setzen Sie die Druckpatrone wieder ein, und schließen Sie die Klappe. Weitere Informationen hierzu finden Sie unter [„Auswechseln der Druckpatronen“ auf Seite 65](#).

Wenn die LED "Druckpatrone prüfen" nicht blinkt, ist das Problem behoben.
Wenn die LED "Druckpatrone prüfen" blinkt, fahren Sie mit Schritt 4 fort.

4. Führen Sie eine manuelle Reinigung der Druckpatrone durch. Weitere Informationen hierzu finden Sie unter [„Reinigen der Druckpatronenkontakte“ auf Seite 75](#).

5. Setzen Sie die Druckpatrone wieder in das Gerät ein, und schließen Sie die Patronenklappe.

Wenn die LED "Druckpatrone prüfen" immer noch blinkt, ist die Druckpatrone defekt und muss ausgetauscht werden.



Hinweis Wenn Sie keine Ersatzpatrone zur Hand haben, können Sie mit einer Druckpatrone im Tintenreserve-Modus weiterhin drucken. Weitere Informationen hierzu finden Sie unter [„Tintenreserve-Modus“ auf Seite 69](#).

6. Wenn die LED "Druckpatrone prüfen" nach dem Austauschen der Druckpatrone weiterhin blinkt, wenden Sie sich an den technischen Support von HP unter www.hp.com/support.
-

13 HP Gewährleistung und Support

Hewlett-Packard bietet für den HP All-in-One Support per Internet und Telefon.

Dieser Abschnitt enthält folgende Themen:

- [Gewährleistung](#)
- [Ablauf beim Support](#)
- [Vor dem Anruf beim HP Customer Support](#)
- [Telefonischer Support durch HP](#)
- [Zusätzliche Gewährleistungsoptionen](#)
- [Anruf beim HP Customer Support in Korea](#)
- [Vorbereiten des HP All-in-One für den Versand](#)
- [Verpacken des HP All-in-One](#)

Gewährleistung

Weitere Informationen zur Gewährleistung finden Sie in der gedruckten Dokumentation, die Sie mit dem HP All-in-One erhalten haben.

Ablauf beim Support

Führen Sie bei einem Problem die folgenden Schritte aus:

1. Schlagen Sie in der im Lieferumfang des HP All-in-One enthaltenen Dokumentation nach.
2. Besuchen Sie die HP Support-Website unter www.hp.com/support. Der Online-Support von HP steht allen HP Kunden zur Verfügung. Unsere Kunden erhalten hier immer die neuesten Produktinformationen und Hilfestellung von unseren erfahrenen Experten:
 - Schneller Kontakt mit qualifizierten Supportmitarbeitern
 - Aktualisierte Versionen der Software und Druckertreiber für den HP All-in-One
 - Wichtige Produktinformationen zum HP All-in-One und Fehlerbehebungsinformationen zu häufig auftretenden Problemen
 - Nach der Registrierung des HP All-in-One proaktive Geräteaktualisierungen, Supporthinweise und HP Newsletter
3. Rufen Sie beim HP Support an. Die Supportleistungen und die jeweilige Verfügbarkeit sind je nach Produkt, Land/Region und Sprache unterschiedlich.

Vor dem Anruf beim HP Customer Support

Möglicherweise sind im Lieferumfang des HP All-in-One Softwareprogramme von anderen Herstellern enthalten. Falls Probleme mit diesen Programmen auftreten, erhalten Sie die beste technische Unterstützung von den jeweiligen Herstellern.

Bevor Sie sich an den HP Support wenden, müssen Sie die folgenden Schritte ausführen.

1. Stellen Sie Folgendes sicher:
 - a. Der HP All-in-One ist angeschlossen und betriebsbereit.
 - b. Die angegebenen Druckpatronen sind richtig eingesetzt.
 - c. Das empfohlene Papier ist richtig in das Papierfach eingelegt.
2. Setzen Sie den HP All-in-One zurück:
 - a. Schalten Sie den HP All-in-One durch Drücken der Taste **Ein** aus.
 - b. Ziehen Sie das Netzkabel an der Rückseite des HP All-in-One ab.
 - c. Schließen Sie das Netzkabel wieder an den HP All-in-One an.
 - d. Schalten Sie den HP All-in-One durch Drücken der Taste **Ein** ein.
3. Informationen zu Support und Gewährleistung finden Sie auf der HP Website unter www.hp.com/support. Wählen Sie bei entsprechender Aufforderung Ihr Land/Ihre Region aus, und klicken Sie auf **Kontakt zu HP**, um Kontaktinformationen für den technischen Support zu erhalten.
Suchen Sie auf der HP Website nach aktuellen Informationen oder Tipps zur Fehlerbehebung für den HP All-in-One.
4. Wenn das Problem weiterhin auftritt und Sie mit einem HP Support-Techniker sprechen müssen, treffen Sie die folgenden Vorbereitungen:
 - a. Halten Sie den Namen des HP All-in-One bereit, der auf der Anzeige gemeldet wird.
 - b. Drucken Sie einen Selbsttestbericht.
 - c. Erstellen Sie eine Farbkopie, um ein Beispiel für das Druckproblem verfügbar zu haben.
 - d. Überlegen Sie, wie sich das Problem präzise beschreiben lässt.
 - e. Halten Sie die Seriennummer bereit.
Die Seriennummer finden Sie auf dem Aufkleber auf der Rückseite des HP All-in-One. Die Seriennummer besteht aus 10 Zeichen und befindet sich oben links auf dem Aufkleber.
5. Rufen Sie beim HP Support an. Halten Sie sich beim Anrufen in der Nähe des HP All-in-One auf.

Verwandte Themen

- [„Drucken eines Selbsttestberichts“ auf Seite 62](#)
- [„Anrufen beim HP Support“ auf Seite 143](#)

Telefonischer Support durch HP

Eine Liste mit den Telefonnummern für den Support finden Sie in der gedruckten Dokumentation, die mit dem Gerät geliefert wurde.

Dieser Abschnitt enthält folgende Themen:

- [Dauer des telefonischen Supports](#)
- [Anrufen beim HP Support](#)
- [Nach Ablauf des Telefon-Supports](#)

Dauer des telefonischen Supports

Telefon-Support ist in Nordamerika, im asiatisch-pazifischen Raum und in Lateinamerika (einschließlich Mexiko) für den Zeitraum von einem Jahr verfügbar. Informationen zur Dauer der kostenlosen telefonischen Unterstützung in Osteuropa, im Nahen Osten und in Afrika finden Sie unter www.hp.com/support. Es fallen die üblichen Telefongebühren an.

Anrufen beim HP Support

Begeben Sie sich an Ihren Computer, und stellen Sie ggf. den HP All-in-One in Reichweite auf. Halten Sie die folgenden Informationen bereit:

- Modellnummer (auf dem Etikett an der Vorderseite des HP All-in-One)
- Seriennummer (auf der Rück- oder Unterseite des HP All-in-One)
- Wortlaut der Meldungen, die im Problemfall angezeigt werden
- Antworten auf die folgenden Fragen:
 - Ist dieses Problem schon einmal aufgetreten?
 - Können Sie das Problem reproduzieren?
 - Haben Sie auf dem Computer neue Hardware oder Software installiert, bevor das Problem aufgetreten ist?
 - Ist etwas anderes geschehen, bevor das Problem aufgetreten ist (z. B. ein Gewitter, der HP All-in-One wurde transportiert usw.)?

Nach Ablauf des Telefon-Supports

Nach Ablauf des Telefon-Supports können Sie das HP Support-Angebot gegen eine zusätzliche Gebühr weiterhin in Anspruch nehmen. Sie erhalten auch Unterstützung auf der HP Support-Website: www.hp.com/support. Wenden Sie sich an Ihren HP Händler, oder rufen die Support-Telefonnummer für Ihr Land/Ihre Region an, und erkundigen Sie sich nach den Möglichkeiten zur weiteren Unterstützung.

Zusätzliche Gewährleistungsoptionen

Gegen eine zusätzliche Gebühr sind erweiterte Wartungspläne für den HP All-in-One verfügbar. Rufen Sie www.hp.com/support auf, und wählen Sie Ihr Land/Ihre Region und Ihre Sprache aus. Prüfen Sie dann im Bereich für Services und Gewährleistung, welche erweiterten Serviceangebote zur Verfügung stehen.

Anruf beim HP Customer Support in Korea

HP 한국 고객 지원 문의

- *고객 지원 센터 대표 전화
1588-3003
- *제품가격 및 구입처 정보 문의 전화
080-703-0700
- *전화 상담 가능 시간 :
평 일 09:00~18:00
토요일 09:00~13:00
(일요일,공휴일 제외)

Vorbereiten des HP All-in-One für den Versand

Wenn Sie nach dem Kontakt mit dem HP Customer Support oder von der Verkaufsstelle aufgefordert werden, den HP All-in-One zur Reparatur einzuschicken, müssen Sie vorher unbedingt folgende Komponenten entfernen und aufbewahren:

- Druckpatronen
- Netzkabel, USB-Kabel und sonstige, an den HP All-in-One angeschlossene Kabel
- Sämtliches Papier im Zufuhrfach
- Alle in den HP All-in-One eingelegten Originale

So nehmen Sie die Druckpatronen vor dem Versand heraus:

1. Schalten Sie den HP All-in-One ein, und warten Sie, bis der Patronenwagen zum Stillstand gekommen ist. Wenn sich der HP All-in-One nicht einschalten lässt, überspringen Sie diesen Schritt, und fahren Sie mit Schritt 2 fort.
2. Öffnen Sie die Zugangsklappe zu den Druckpatronen.
3. Nehmen Sie die Druckpatronen aus den Schächten heraus.



Hinweis Falls sich der HP All-in-One nicht einschalten lässt, können Sie das Netzkabel herausziehen und den Patronenwagen von Hand ganz nach rechts schieben, um die Druckpatronen herauszunehmen.

4. Bewahren Sie die Druckpatronen in einem luftdichten Kunststoffbehälter auf, damit sie nicht austrocknen. Senden Sie die Patronen nicht gemeinsam mit dem HP All-in-One ein, es sei denn, Sie wurden vom HP Customer Support dazu aufgefordert.
5. Schließen Sie die Zugangsklappe des Patronenwagens, und warten Sie einige Minuten, bis der Patronenwagen in die Ausgangsposition zurückgefahren ist (auf der linken Seite).



Hinweis Vergewissern Sie sich, dass der Scanner nicht in Betrieb ist und sich in der Ausgangsposition befindet, bevor Sie den HP All-in-One ausschalten.

6. Drücken Sie die Taste **Ein**, um den HP All-in-One auszuschalten.

Verpacken des HP All-in-One

Führen Sie die folgenden Schritte aus, nachdem Sie die Druckpatronen herausgenommen, den HP All-in-One ausgeschaltet und das Netzkabel abgezogen haben.

So verpacken Sie den HP All-in-One:

1. Falls vorhanden, packen Sie den HP All-in-One für den Versand in die Originalverpackung oder das Verpackungsmaterial des Ersatzgeräts ein.

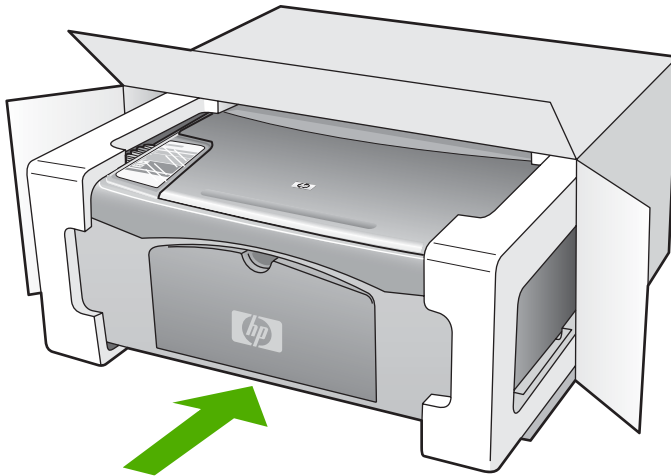

Wenn Sie die Originalverpackung nicht mehr besitzen, verwenden Sie bitte ähnliches Verpackungsmaterial. Für Transportschäden, die auf eine unsachgemäße Verpackung und/oder einen unsachgemäßen Transport zurückzuführen sind, besteht kein Gewährleistungsanspruch.

2. Kleben Sie das Etikett für die Rücksendung außen auf den Karton.
3. Folgende Dokumente sollten dem Gerät beigelegt werden:
 - Eine vollständige Beschreibung der Symptome für das Kundendienstpersonal (Beispielseiten für die Druckqualität können hilfreich sein).
 - Eine Kopie des Kassenbelegs oder eines anderen Kaufbelegs, aus dem die Gewährleistungszeit hervorgeht.
 - Ihr Name sowie Ihre Adresse und die Telefonnummer, unter der Sie tagsüber zu erreichen sind.

14 Technische Daten

Die technischen Daten und die internationalen Zulassungsinformationen für den HP All-in-One finden Sie in diesem Abschnitt.

Weitere Spezifikationen finden Sie im Grundlagenhandbuch.

Dieser Abschnitt enthält folgende Themen:

- [Spezifikationen](#)
- [Programm zur umweltfreundlichen Produktherstellung](#)
- [Zulassungsinformationen](#)

Spezifikationen

Dieser Abschnitt enthält die technischen Daten des HP All-in-One. Weitere Spezifikationen finden Sie im Grundlagenhandbuch.

Systemanforderungen

Die Software- und Systemanforderungen können Sie der Infodatei entnehmen.

Informationen zu zukünftigen Betriebssystem-Releases sowie Supportinformationen finden Sie auf der HP Support-Website unter www.hp.com/support.

Papierspezifikationen

Typ	Papiergewicht	Papierfach*	Ausgabefach*
Normalpapier	75 bis 90 g/m ²	100 (bei 75 g/m ² Papier)	50 (bei 75 g/m ² Papier)
Legal-Papier	75 bis 90 g/m ²	100 (bei 75 g/m ² Papier)	50 (bei 75 g/m ² Papier)
Karten	Karteikarten mit 200 g/m ²	20	10
Briefumschläge	75 bis 90 g/m ²	10	10
Transparentfolie	–	20	15 oder weniger
Etiketten	–	20	10
Fotopapier im Format 10 x 15 cm (4 x 6 Zoll)	236 g/m ² (145 lb)	20	15
Fotopapier im Format 216 x 279 mm (8,5 x 11 Zoll)	–	20	10

* Maximale Kapazität.

* Die Kapazität des Ausgabefachs hängt vom verwendeten Papiertyp und der verbrauchten Tintenmenge ab. HP empfiehlt, das Ausgabefach regelmäßig zu leeren.

 **Hinweis** Eine vollständige Liste der unterstützten Druckmedienformate finden Sie in der Druckersoftware.

Kopierspezifikationen

- Digitale Bildverarbeitung
- Pro Original wird eine Kopie erstellt
- Die Kopiergeschwindigkeit variiert je nach Komplexität des Dokuments und des Modells

- Die maximale Kopievergrößerung reicht von 200 bis 400 % (je nach Modell)
- Die maximale Kopieverkleinerung reicht von 25 bis 50 % (je nach Modell)

Scanspezifikationen

- Integrierter Bildeditor
- Die integrierte OCR-Software konvertiert automatisch gescannten Text in bearbeitbaren Text (falls installiert).
- Twain-kompatible Softwareschnittstelle
- Auflösung: optisch bis zu 1200 x 2400 dpi (je nach Modell), erweitert 19.200 dpi (Software). Weitere Informationen zur Auflösung in dpi finden Sie in der Scannersoftware.
- Farbe: 48 Bit, Graustufen: 8 Bit (256 Graustufen)
- Maximale Größe beim Scannen über das Vorlagenglas: 21,6 x 29,7 cm

Druckauflösung

Informationen zur Druckauflösung finden Sie in der Druckersoftware. Weitere Informationen hierzu finden Sie unter [„Anzeigen der Druckauflösung“](#) auf Seite 34.

Druckleistung/Ergiebigkeit von Druckpatronen

Weitere Informationen zur Druckleistung/Ergiebigkeit von Druckpatronen finden Sie unter www.hp.com/pageyield.

Akustikinformationen

Wenn Sie Zugriff auf das Internet haben, können Sie akustische Informationen von der HP Website abrufen. Rufen Sie folgende Website auf: www.hp.com/support.

Programm zur umweltfreundlichen Produktherstellung

Hewlett-Packard hat sich der umweltfreundlichen Herstellung qualitativ hochwertiger Produkte verpflichtet. Das Gerät ist so konzipiert, dass es recycelt werden kann. Die Anzahl der verwendeten Materialien wurde auf ein Minimum reduziert, ohne die Funktionalität und Zuverlässigkeit einzuschränken. Verbundstoffe wurden so entwickelt, dass sie einfach zu trennen sind. Die Befestigungs- und Verbindungsteile sind gut sichtbar und leicht zugänglich und können mit gebräuchlichen Werkzeugen abmontiert werden. Wichtige Komponenten wurden so entwickelt, dass bei Demontage- und Reparaturarbeiten leicht darauf zugegriffen werden kann.

Weitere Informationen zu diesem Thema finden Sie auf der HP Website

www.hp.com/hpinfo/globalcitizenship/environment/index.html

Dieser Abschnitt enthält folgende Themen:

- [Papier](#)
- [Kunststoff](#)
- [Datenblätter zur Materialsicherheit](#)
- [Recycling-Programm](#)
- [Recycling-Programm für HP Inkjet-Verbrauchsmaterialien](#)
- [Stromverbrauch](#)
- [Entsorgung von Altgeräten durch Benutzer in privaten Haushalten innerhalb der Europäischen Union](#)

Papier

Dieses Produkt ist für die Verwendung von Recyclingpapier gemäß DIN 19309 und EN 12281:2002 geeignet.

Kunststoff

Kunststoffteile mit einem Gewicht von mehr als 25 Gramm sind gemäß internationalen Normen gekennzeichnet, um die Identifizierung des Kunststoffs zu Recyclingzwecken nach Ablauf der Lebensdauer des Produkts zu vereinfachen.

Datenblätter zur Material sicherheit

Sicherheitsdatenblätter finden Sie auf der HP Webseite unter:

www.hp.com/go/msds

Recycling-Programm

HP bietet in vielen Ländern/Regionen eine wachsende Anzahl von Rückgabe- und Recycling-Programmen an, und kooperiert mit einigen der weltweit größten Recycling-Zentren für Elektronik. Durch den Wiederverkauf seiner gängigsten Produkte trägt HP zur Bewahrung natürlicher Ressourcen bei. Informationen zum Recycling von HP Produkten finden Sie auf der Website

www.hp.com/hpinfo/globalcitizenship/environment/recycle/

Recycling-Programm für HP Inkjet-Verbrauchsmaterialien

HP setzt sich für den Schutz der Umwelt ein. Das Recycling-Programm für HP Inkjet-Verbrauchsmaterial wird in vielen Ländern/Regionen angeboten und ermöglicht es Ihnen, gebrauchte Druckpatronen kostenlos einer Wiederverwertung zuzuführen. Weitere Informationen finden Sie auf der folgenden Website:

www.hp.com/hpinfo/globalcitizenship/environment/recycle/

Stromverbrauch

Mit diesem Produkt sparen Sie Strom und sichern natürliche Ressourcen, ohne dabei Leistungseinbußen in Kauf nehmen zu müssen. Es wurde so konzipiert, dass der Gesamtstromverbrauch sowohl während des Betriebs als auch bei Inaktivität des Geräts gesenkt wird. Spezifische Informationen zum Stromverbrauch können den Produktspezifikationen entnommen werden.

Entsorgung von Altgeräten durch Benutzer in privaten Haushalten innerhalb der Europäischen Union



English
Francés
Deutsch
Italiano
Español
Česky
Dansk
Nederlands
Eesti
Suomi
Ελληνικά
Magyar
Latviski
Lietuviškai
Polski
Português
Slovenčina
Slovenshina
Svenska

Disposal of Waste Equipment by Users in Private Households in the European Union

This symbol on the product or on its packaging indicates that this product must not be disposed of with your other household waste. Instead, it is your responsibility to dispose of your waste equipment by handing it over to a designated collection point for the recycling of waste electrical and electronic equipment. The separate collection and recycling of your waste equipment at the time of disposal will help to conserve natural resources and ensure that it is recycled in a manner that protects human health and the environment. For more information about where you can drop off your waste equipment for recycling, please contact your local city office, your household waste disposal service or the shop where you purchased the product.

Évacuation des équipements usagés par les utilisateurs dans les foyers privés au sein de l'Union européenne

La présence de ce symbole sur le produit ou sur son emballage indique que vous ne pouvez pas vous débarrasser de ce produit de la même façon que vos déchets courants. Au contraire, vous êtes responsable de l'évacuation de vos équipements usagés et, à cet effet, vous êtes tenu de les remettre à un point de collecte agréé pour le recyclage des équipements électriques et électroniques usagés. Le tri, l'évacuation et le recyclage séparés de vos équipements usagés permettent de préserver les ressources naturelles et de s'assurer que ces équipements sont recyclés dans le respect de la santé humaine et de l'environnement. Pour plus d'informations sur les lieux de collecte des équipements usagés, veuillez contacter votre mairie, votre service de traitement des déchets ménagers ou le magasin où vous avez acheté le produit.

Entsorgung von Elektrogeräten durch Benutzer in privaten Haushalten in der EU

Dieses Symbol auf dem Produkt oder dessen Verpackung gibt an, dass das Produkt nicht zusammen mit dem Restmüll entsorgt werden darf. Es obliegt daher Ihrer Verantwortung, das Gerät an einer entsprechenden Stelle für die Entsorgung oder Wiederverwertung von Elektrogeräten aller Art abzugeben (z.B. ein Wertstoffhof). Die separate Sammlung und das Recyceln Ihrer alten Elektrogeräte zum Zeitpunkt ihrer Entsorgung trägt zum Schutz der Umwelt bei und gewährleistet, dass sie auf eine Art und Weise recycelt werden, die keine Gefährdung für die Gesundheit des Menschen und der Umwelt darstellt. Weitere Informationen darüber, wo Sie alte Elektrogeräte zum Recyceln abgeben können, erhalten Sie bei den örtlichen Behörden, Wertstoffhöfen oder dort, wo Sie das Gerät erworben haben.

Smaltimento di apparecchiature da rottamare da parte di privati nell'Unione Europea

Questo simbolo che appare sul prodotto o sulla confezione indica che il prodotto non deve essere smaltito assieme agli altri rifiuti domestici. Gli utenti devono provvedere allo smaltimento delle apparecchiature da rottamare portandole al luogo di raccolta indicato per il riciclaggio delle apparecchiature elettriche ed elettroniche. La raccolta e il riciclaggio separati delle apparecchiature da rottamare in fase di smaltimento favoriscono la conservazione delle risorse naturali e garantiscono che tali apparecchiature vengano rotamate nel rispetto dell'ambiente e della tutela della salute. Per ulteriori informazioni sui punti di raccolta delle apparecchiature da rottamare, contattare il proprio comune di residenza, il servizio di smaltimento dei rifiuti locale o il negozio presso il quale è stato acquistato il prodotto.

Eliminación de residuos de aparatos eléctricos y electrónicos por parte de usuarios domésticos en la Unión Europea

Este símbolo en el producto o en el embalaje indica que no se puede deshechar el producto junto con los residuos domésticos. Por el contrario, si debe eliminar este tipo de residuo, es responsabilidad del usuario entregarlo en un punto de recogida designado de reciclado de aparatos electrónicos y eléctricos. El reciclaje y la recogida por separado de estos residuos en el momento de la eliminación ayudará a preservar recursos naturales y a garantizar que el reciclaje protege la salud y el medio ambiente. Si desea información adicional sobre los lugares donde dejar estos residuos para su reciclado, póngase en contacto con las autoridades locales de su ciudad, con el servicio de gestión de residuos domésticos o con la tienda donde adquirió el producto.

Likvidace vyloužiteľého zariadenia užívateľmi v domácnosti v zemiach EÚ

Tato značka na produkte nebo na jeho obale označuje, že tento produkt nesmí být likvidován prostým vyhozením do běžného domovního odpadu. Odpovědné za to, že vyloužitelná zariadenia bude predano k likvidácii do stanovených sběrných míst určených k recyklaci vyloužitelných elektrických a elektronických zařízení. Likvidace vyloužitelných zařízení samostatným sběrem a recyklací napomáhá zachováni přírodních zdrojů a zajišťuje, že recyklace proběhne způsobem chránícím chránící lidské zdraví a životní prostředí. Další informace o tom, kam můžete vyloužitelná zařízení předat k recyklaci, můžete získat od úřadů místní samosprávy, od společnosti provádějící svoz a likvidaci domovního odpadu nebo v obchodě, kde jste produkt zakoupili.

Bortskaffelse af affaldsudstyr for brugere i private husholdninger i EU

Dette symbol på produktet eller på dets emballage indikerer, at produktet ikke må bortskaffes sammen med andet husholdningsaffald. I stedet er det dit ansvar at bortskaffe affaldsudstyr ved at aflevere det på det/det bernegnede indsamlingssted med henblik på genbrug af elektrisk og elektronisk affaldsudstyr. Den separate indsamling og genbrug af dit affaldsudstyr vil hjælpe med at bevare naturlige ressourcer og sikre, at genbrug finder sted på en måde, der beskytter menneskers helbred samt miljøet. Hvis du vil vide mere om, hvor du kan aflevere dit affaldsudstyr til genbrug, kan du kontakte kommunen, det lokale renovationsvæsen eller den forretning, hvor du købte produktet.

Afvoer van afgedankte apparatuur door gebruikers in particuliere huishoudens in de Europese Unie

Dit symbool op het product of de verpakking geeft aan dat dit product niet afgevoerd met het huishoudelijk afval. Het is uw verantwoordelijkheid uw afgedankte apparatuur af te leveren op een aangewezen inzamelpunt voor de verwerking van afgedankte elektrische en elektronische apparatuur. De gescheiden inzameling en verwerking van uw afgedankte apparatuur draagt bij tot het sparen van natuurlijke bronnen en tot die hergebruik van materiaal op een wijze die de volksgezondheid en het milieu bescherm. Voor meer informatie over waar u uw afgedankte apparatuur kunt inleveren voor recycling kunt u contact opnemen met het gemeentehuis in uw woonplaats, de reinigingsdienst of de winkel waar u het product hebt aangekocht.

Eramajapidamistes kasutusel kõrvaldatavate seadmete käitlemine Euroopa Liidus

Kui tootel või toote pakendil on see sümbol, ei tohi seda tootele visata olmejäätmete hulka. Teie kohus on viia tarbetuks muutunud seade sellele ettenähtud elektri- ja elektroonikaseadmete utiliseerimiskohale. Utiliseeritava seadmete eraldi kogumine ja käitlemine aitab säästa loodusvarasid ning lagada, et käitlemine toimub inimeste tervisele ja keskkonnale ohutult. Lisateavet selle kohta, kuid saate utiliseeritava seadme käitlemiseks viia, saate küsida kohalikul omavalitsusest, olmejäätmete utiliseerimispunktist või kauplusest, kust te seadme ostsite.

Hävitettävien laitteiden käsittely kotitalouksissa Euroopan unionin alueella

Tämä tuotteen tai sen pakkauskassan oleva merkinne osoittaa, että tuotetta ei saa hävittää talousjätteenä mukana. Käyttäjän velvollisuus on huolehtia siitä, että hävitettävä laite toimitetaan sähkö- ja elektronikalaiteromun keräyspisteeseen. Hävitettävien laitteiden erillinen keräys ja kierrätys säästää luonnonvaroja. Näin toimimalla varmistetaan myös, että kierrätys tapahtuu tavalla, joka suojaa ihmisten terveyttä ja ympäristöä. Saat tarvittaessa lisätietoja jätteen kierrätyspaikoista paikallisilta viranomaisilta, jätteenhoitilta tai tuotteen jälleenvyyhjiltä.

Απορρίψη χρηστών συσκευών στην Ευρωπαϊκή Ένωση

Το σήμα που υπάρχει στον εξοπλισμό ή στη συσκευασία του υποδεικνύει ότι το προϊόν αυτό δεν πρέπει να πεταχτεί μαζί με άλλα οικιακά απορρίμματα. Αντίθετα, ευθύνει σας είναι να απορρίψετε τις άχρηστες συσκευές σε μια καθορισμένη μονάδα συλλογής απορριμμάτων για την ανακύκλιση χρηστού ηλεκτρικού και ηλεκτρονικού εξοπλισμού. Η χωριστή συλλογή και ανακύκλιση των χρηστών συσκευών θα συμβάλει στη διατήρηση των φυσικών πόρων και στη διασφάλιση ότι θα ανακυκλωθούν με τέτοιο τρόπο, ώστε να προστατευτεί το περιβάλλον και να εξασφαλιστεί η υγιεινή. Για περισσότερες πληροφορίες σχετικά με το πού μπορείτε να απορρίψετε τις άχρηστες συσκευές, να ανακύκλιση, επικοινωνήστε με τις κατά τόπους αρμόδιες αρχές ή με το κατάστημα από το οποίο αγοράσατε το προϊόν.

A hulladéknnyagok kezelése a magánháztartásokban az Európai Unióban

Ez a szimbólum, amely a termék vagy annak csomagolásán van feltüntetve, azt jelzi, hogy a termék nem kezelhető együtt az egyéb háztartási hulladékkal. Az Ön feladata, hogy a készülék hulladékanyagait eljuttassa olyan kijelölt gyűjtőhelyre, amely az elektromos hulladékanyagok és az elektronikus berendezések újrahasznosításával foglalkozik. A hulladékanyagok elkülönített gyűjtése és újrahasznosítása hozzájárul a természeti erőforrások megőrzéséhez, egyáltalán az is biztosítja, hogy a hulladék újrahasznosítása az egészségesre és környezetbarátra nem ártalmas módon történik. Ha tájékoztatást szeretne kapni azokról a helyekről, ahol leadhatja újrahasznosításra a hulladékanyagokat, forduljon a helyi önkormányzathoz, a háztartási hulladék begyűjtésével foglalkozó vállalatához vagy a termék forgalmazójához.

Lietotāju atbrīvošanās no nederīgām ierīcēm Eiropas Savienības privātajās mājāsaimniecībās

Šis simbols uz ierīces vai tās iepakojuma norāda, ka šo ierīci nedrīkst iznest kopā ar pārējām mājāsaimniecības atkritumiem. Jūs esat atbildīgs par atbrīvošanos no nederīgās ierīces, to nododot norādītajā savākšanas vieta, lai iktu veikta nederīgā elektriskā un elektroniskā aprīkojuma atbrīvošana atbilstošā pārstrādē. Speciāla nederīgās ierīces savākšana un atbrīvošana palīdz ietaupīt dabas resursus un nodrošina tīdu atbrīvošanu atbilstošā pārstrādē, kas sargā cilvēku veselību un apkārtni vidi. Lai iegūtu papildu informāciju par to, kur atbrīvojat pārstrādē var noapažēt nederīgo ierīci, lūdz, sazinieties ar vietējo pašvaldību, mājāsaimniecības atkritumu savākšanas dienestu vai veikalu, kurā iegādājāties šo ierīci.

Europos Sąjungos vartotojų ir privačių namų ūkiu atliekamų įrangos išmetimas

Šis simbolis apta produkto arba jo pakuotės nurodo, kad produktas negali būti išmestas kartu su kitomis namų ūkiu atliekomis. Jūs privalote išmesti savo atliekamą įrangą atitinkamai į atliekamų elektronikos ir elektros įrangos perdirbimo punktus. Jei atliekamą įrangą bus atskiri surenkami ir perdirbama, bus išsaugomi natūralūs išteklių ir užtikrinama, kad įranga yra perdirbta žmogaus sveikatai ir gamtai tausojančiu būdu. Dėl informacijos apie tai, kur galite išmesti atliekamą perdirbti skirtą įrangą kreipkitės į atitinkamą vietos tarnybą, namų ūkiu atliekamų įrangos arba į perdirbtuvę, kurioje pirkote produktą.

Utilizacija zyužetogo sprzetu bez izytkovnykh domovykh v EU Evropejskije

Symbol ten umieszczony na produkcie lub opakowaniu oznacza, że tego produktu nie należy wyrzucać razem z innymi odpadami domowymi. Użytkownik jest odpowiedzialny za dostarczenie zużytego sprzętu do wyznaczonego punktu gromadzenia zużytych urządzeń elektrycznych i elektronicznych. Gromadzenie osobno i recykling tego typu odpadów przyczynia się do ochrony zasobów naturalnych i jest bezpieczny dla zdrowia i środowiska naturalnego. Dalsze informacje na temat sposobu użycia zużytych urządzeń można uzyskać u odpowiednich władz lokalnych, w przedsiębiorstwach zajmujących się usuwaniem odpadów lub w miejscach zakupu produktu.

Descarte de equipamentos por usuários em residências da União Europeia

Este símbolo no produto ou no embalagem indica que o produto não pode ser descartado junto com o lixo doméstico. No entanto, é sua responsabilidade levar os equipamentos a serem descartados a um ponto de coleta designado para a reciclagem de equipamentos eletro-eletrônicos. A coleta separada e a reciclagem dos equipamentos no momento do descarte ajudam na conservação dos recursos naturais e garantem que os equipamentos serão reciclados de forma a proteger a saúde das pessoas e o meio ambiente. Para obter mais informações sobre onde descartar equipamentos para reciclagem, entre em contato com o escritório local de sua cidade, o serviço de limpeza pública de seu bairro ou a loja em que adquiriu o produto.

Postup pozivitel'ov v krajnjah Evropskej unije pri vyhazovanju zariadenia v domácom používaní do odpadu

Tento symbol na produkte alebo na jeho obale znamená, že nesmie byť vyhozený s iným komunálnym odpadom. Namiesto toho máte povinnos odovzdať toto zariadenie na zbernom mieste, kde sa zabezpečuje recyklácia elektrických a elektronických zariadení. Separovaný zber a recyklácia zariadenia určeného na odpad pomôžu chrániť prírodné zdroje a zabezpečí taký spôsob recyklácie, ktorý bude chrániť ľudské zdravie a životné prostredie. Ďalšie informácie o separovaní zberu a recyklácii získate na miestnom obecnom úrade, vo firme zberajúcej zber vášho komunálneho odpadu alebo v predajni, kde ste produkt kúpili.

Ravnanje z odpadno opremo v gospodinjstvih znotraj Evropske unije

Ta znak na izdelku ali embalaži izdelka pomeni, da izdelka ne smeje odlagati skupaj z drugimi gospodinjstvi odpadki. Odpadno opremo ste dolžni oddati na določenem zbirnem mestu za recikliranje odpadne električne in elektronske opreme. Z ločenim zbranjem in recikliranjem odpadne opreme ob odlaganju boste pomagali ohraniti naravne vire in zagotovili, da bo odpadna oprema reciklirana tako, da se varuje zdravje ljudi in okolje. Več informacij o mestih, kjer lahko oddate odpadno opremo za recikliranje, lahko dobite na občini, v komunalnem podjetju ali trgovini, kjer ste izdelek kupili.

Kassering av förbrukningsmaterial, för hem- och privat användare i EU

Kassering eller produktförpackningar med den här symbolen innebär med vanligt hushållsaffall. I stället har du ansvar för att produkten lämnas till en behörig återvinningstjänst för hantering av el- och elektronprodukter. Genom att lämna kasserade produkter till återvinning hjälper du till att bevara våra gemensamma naturresurser. Dessutom skyddas både människor och miljön när produkter återvinns på rätt sätt. Kommunala myndigheter, sophanteringsföretag eller butiker där du varan köptes kan ge mer information om var du lämnar kasserade produkter för återvinning.

Technische Daten

Zulassungsinformationen

Der HP All-in-One erfüllt die Produkthanforderungen der Kontrollbehörden in Ihrem Land/Ihrer Region.

Dieser Abschnitt enthält folgende Themen:

- [FCC statement](#)
- [Notice to users in Australia](#)
- [Notice to users in Korea](#)
- [VCCI \(Class B\) compliance statement for users in Japan](#)
- [Notice to users in Japan about power cord](#)
- [Geräuschemission](#)

FCC statement

The United States Federal Communications Commission (in 47 CFR 15.105) has specified that the following notice be brought to the attention of users of this product.

This equipment has been tested and found to comply with the limits for a Class B digital device, pursuant to part 15 of the FCC Rules. These limits are designed to provide reasonable protection against harmful interference in a residential installation. This equipment generates, uses, and can radiate radio frequency energy, and, if not installed and used in accordance with the instructions, may cause harmful interference to radio communications. However, there is no guarantee that interference will not occur in a particular installation. If this equipment does cause harmful interference to radio or television reception, which can be determined by turning the equipment off and on, the user is encouraged to try to correct the interference by one or more of the following measures:

- Reorient or relocate the receiving antenna.
- Increase the separation between the equipment and receiver.
- Connect the equipment into an outlet on a circuit different from that to which the receiver is connected.
- Consult the dealer or an experienced radio/TV technician for help.

This device complies with Part 15 of the FCC Rules. Operation is subject to the following two conditions: (1) this device may not cause harmful interference, and (2) this device must accept any interference received, including interference that may cause undesired operation.

Modifications (part 15.21): The FCC requires the user to be notified that any changes or modifications made to this device that are not expressly approved by HP may void the user's authority to operate the equipment.

For further information, contact the Manager of Corporate Product Regulations, Hewlett-Packard Company, 3000 Hanover Street, Palo Alto, CA 94304, (650) 857-1501.

Notice to users in Australia



This equipment complies with Australian EMC requirements.

Notice to users in Korea

사용자 안내문(B급 기기)

이 기기는 비업무용으로 전자파 적합 등록을 받은 기기로서, 주거지역에서는 물론 모든 지역에서 사용할 수 있습니다.

VCCI (Class B) compliance statement for users in Japan

この装置は、情報処理装置等電波障害自主規制協議会（VCCI）の基準に基づくクラスB情報技術装置です。この装置は、家庭環境で使用することを目的としていますが、この装置がラジオやテレビジョン受信機に近接して使用されると受信障害を引き起こすことがあります。
取り扱い説明書に従って正しい取り扱いをして下さい。

Notice to users in Japan about power cord

製品には、同梱された電源コードをお使い下さい。
同梱された電源コードは、他の製品では使用出来ません。

Geräuschemission

Geräuschemission

LpA < 70 dB am Arbeitsplatz im Normalbetrieb nach DIN 45635 T.19

Index

Symbole/Zahlen

- 10 x 15 cm-Fotopapier
 - einlegen 25
 - Spezifikationen 147
- 2 Seiten auf 1 Blatt drucken 45
- 4 Seiten auf 1 Blatt drucken 45
- 4 x 6 Zoll-Fotopapier
 - einlegen 25

A

- A4-Papier einlegen 23
- Abbrechen
 - Druckauftrag 50
 - Kopieren 56
 - Scannen 59
- Abbrechen (Taste) 9
- Abdeckungsunterseite
 - reinigen 62
- Adressen, drucken 48
- Anhalten
 - Druckauftrag 50
 - Kopieren 56
 - Scannen 59
- Auflösung
 - Drucken 34
- Ausrichtung
 - Druckpatronen 136
 - fehlgeschlagen 136
- Auswählen von Papier 20
- Auswechseln der
 - Druckpatronen 65

B

- Bearbeiten
 - Scanvorschau 58
- Bedienfeld
 - Tasten 8,
- Beidseitiges Drucken 42, 43
- Berichte
 - Selbsttest 62
- Bestellen
 - Benutzerhandbuch 82
 - Druckpatronen 81

- Einrichtungsanweisungen 82
- Papier 81
- Software 82
- Bilder
 - gescannte Bilder
 - bearbeiten 58
 - scannen 57
- Briefumschläge
 - einlegen 27
 - Spezifikationen 147
- Broschürendruck 43

C

- Customer Support
 - Gewährleistung 141
 - Kontakt 141
 - Korea 143

D

- Datei
 - nicht unterstützte
 - Formate 129
 - ungültiger Name 129
 - unterstützte Formate 129
- Dauer des telefonischen Supports
 - Dauer des Supports 142
- Deinstallieren, Software 93
- Dokumente
 - gescannte Dokumente
 - bearbeiten 58
 - scannen 57
- Druck
 - mit einer Druckpatrone 69
- Druckaufgaben (Registerkarte) 37
- Druckeinstellungen
 - Auflösung 34
 - Ausrichtung 35
 - Druckqualität 102
 - Farbton 36
 - Geschwindigkeit 34
 - Größenänderungsoptionen 35
 - Helligkeit 36

- Layout 35
- Papierformat 32
- Papiersorte 34
- Qualität 34
- Sättigung 36
- Verkleinern/Vergrößern 35
- Drucken
 - 2 oder 4 Seiten auf
 - 1 Blatt 45
 - Adressen 48
 - auf Fotopapier 40
 - Auftrag anhalten 50
 - aus einem
 - Softwareprogramm 31
 - beide Papierseiten 42
 - Bilder spiegeln 47
 - Briefumschläge 48
 - Briefumschläge werden
 - falsch gedruckt 107
 - Broschüre 43
 - CD-/DVD-Etiketten 41
 - Druckauftrag fortsetzen 50
 - Druckoptionen 32, 37
 - Etiketten 48
 - falsche Ränder 113, 114
 - Fehlerbehebung 107
 - leerer Ausdruck 115
 - mehrere Seiten auf einem
 - Blatt 45
 - nicht möglich 111
 - Poster 49
 - Qualität, Fehlerbehebung 103, 104, 105
 - randlose Fotos 39
 - randloses Drucken schlägt
 - fehl 108
 - richtige Reihenfolge 46
 - Selbsttestbericht 62
 - sinnlose Zeichen 110
 - spezielle Druckaufträge 38
 - Transferdrucke zum
 - Aufbügeln 47
 - Transparentfolien 47
 - umgekehrte
 - Seitenreihenfolge 112

- vertikale Streifen 106
- verzerrter Ausdruck 105
- vom Computer aus 31
- Vorschau 36
- Webseite 50
- Druckerfreigabe
 - Mac 17
 - Windows 17
- Druckpatronen
 - aufbewahren 71
 - ausrichten 73, 136
 - auswechseln 65
 - Bereich um die Tintendüsen
 - reinigen 77
 - bestellen 81
 - defekt 139
 - falsch 137
 - Fehlermeldung 137
 - Fotodruckpatrone 70
 - geringer Tintenfüllstand
 - 135
 - handhaben 64
 - Kontakte reinigen 75
 - Meldung zu Problem 139
 - Namen der Komponenten
 - 64
 - nicht richtig eingesetzt
 - 139
 - reinigen 74
 - Tintenfüllstände prüfen 65
 - Tipps 101
 - wenig Tinte 115
- Druckpatronen ausrichten 73
- Druckpatronen-
 - Schutzbehälter 71
- Druckqualität 34
- Duplexdruck 42, 43

E

- Ein (Taste) 8
- Einlegen
 - 10 x 15 cm-Fotopapier 25
 - 4 x 6 Zoll-Fotopapier 25
 - A4-Papier 23
 - Briefumschläge 27
 - Etiketten 28
 - großformatiges Papier 23
 - Grußkarten 28
 - Karteikarten 26
 - Legal-Papier 23
 - Letter-Papier 23
 - Originale 19

- Transferpapier zum
 - Aufbügeln 28
- Transparentfolien 28
- Entfernen von Tinte von der
 - Haut oder Kleidung 79
- Erneut installieren, Software
 - 93
- Etiketten
 - einlegen 28
 - Spezifikationen 147
- Europäische Union
 - Informationen zum
 - Recycling 150

F

- Falsche Firmware-Version
 - 127
- Farbton im Ausdruck ändern
 - 36
- Fax
 - falsche Papierbreite 132
- Faxen
 - schlechte Druckqualität
 - 103, 104
- Faxprobleme
 - schlechte Druckqualität
 - 104
 - verschmierte Tinte 103
- FCC statement 151
- Fehlen
 - Informationen auf der
 - Kopie 117
 - Text auf gescanntem
 - Dokument 122
- Fehler beheben
 - Infodatei (README) 85
 - Softwareinstallation 90
- Fehlerbehebung
 - Drucken 107
 - Faxprobleme 103, 104
 - Fehlermeldungen 123
 - Hardwareinstallation 86
 - Kommunikations-
 - probleme 83
 - Kopieren 116
 - Scannen 120
 - Stau, Papier 29
 - USB-Kabel 88
- Fehlermeldungen
 - kein Papier 131
 - Lesen oder Schreiben einer
 - Datei 128

- Festlegen
 - Druckoptionen 32, 37
- Fortsetzen
 - Druckauftrag 50
- Fotopapier
 - einlegen 25
 - Spezifikationen 147
- Fotos
 - drucken auf Fotopapier 40
 - Fotodruckpatrone 70
 - gescannte Fotos
 - bearbeiten 58
 - randlos drucken 39
 - Tinte läuft aus 116

G

- Gerät
 - nicht erkannt 133
 - reagiert nicht 108
- Gescannte Bilder bearbeiten
 - 58
- Geschwindigkeit
 - Drucken 34
 - Kopieren 54
- Gewährleistung 141, 143
- Grußkarten einlegen 28

H

- Helligkeit im Ausdruck
 - ändern 36
- Hochformat-Ausrichtung 35
- HP JetDirect 17
- HP Solution Center, fehlende
 - Symbole 92

I

- Infodatei (README) 85

K

- Keine Scanoptionen festgelegt,
 - Fehler 130
- Keine Verbindung, Fehler 130
- Kein Papier 131
- Kommunikationsprobleme
 - bidirektionale
 - Kommunikation
 - unterbrochen 134
 - Der HP All-in-One lässt sich
 - nicht einschalten 86
 - Gerät nicht erkannt 133
 - Test fehlgeschlagen 133

Index

Kopie

- erstellen 53
- randloses Foto 55
- Spezifikationen 147

Kopie erstellen 53

Kopieren

- abbrechen 56
- fehlende Informationen 117
- Fehlerbehebung 116
- Geschwindigkeit 54
- leere Seite 118
- Papierarten, empfohlene 53
- randlose Kopie weist Ränder auf 119
- Schwarzweißdokumente 55

Kopiervorgang starten

- Farbkopie 9

Kundendienst

- Gewährleistung 143

L

Leer

- gescanntes Bild 121

Leere Seite

- Kopieren 118

Legal-Papier

- einlegen 23
- Spezifikationen 147

Letter-Papier

- einlegen 23
- Spezifikationen 147

M

Medien. *siehe* Papier

N

Nach Ablauf des Support-Zeitraums 143

Nummern, Customer Support 141

O

Overheadfolien bedrucken 47

P

Papier

- auswählen 20
- bestellen 81
- einlegen 23

empfohlene Kopiertypen 53

empfohlenes Papierformat für das Drucken 32

empfohlene Typen 20, 21

- falsche Breite 132
- falsch eingezogen 132
- falscher Typ 132
- falsches Format 132
- gestaut 132
- kein Papier 131
- Spezifikationen 147
- Stau 29, 127
- Staus 85
- Tipps 84
- ungeeignet 22
- wird nicht eingezogen 106

Papiersorte 34

Patronen. *siehe* Druckpatronen

Poster 49

Probleme

- Drucken 107
- Fehlermeldungen 123
- Kopieren 116
- Scannen 120

Q

Qualität

- Drucken 34

Querformat-Ausrichtung 35

R

Rand 118

Ränder

- falsch 113, 118
- Text oder Grafiken abgeschnitten 114

Randlose Fotos

- drucken 39
- Kopie weist Ränder auf 119

Randlose Fotos mit 10 x 15 cm (4 x 6 Zoll)

- drucken 39

Randlose Kopien 55

Recycling

- Druckpatronen 149

regulatory notices

- FCC statement 151
- notice to users in Japan (power cord) 152

notice to users in Japan (VCCI) 152

notice to users in Korea 151

Regulatory notices

- Geräuschemission 152

Reinigen

- Abdeckungsunterseite 62
- Druckpatronen 74
- Druckpatronen, Bereich um die Tintendüsen 77
- Druckpatronenkontakte 75
- Gehäuse 61
- Vorlagenglas 61

S

Sättigung im Ausdruck ändern 36

Scannen

- abbrechen 59
- anhalten 59
- Bild bearbeiten 58
- Dokumente 57
- falscher Zuschnitt 121
- falsches Seitenlayout 122
- Fehlerbehebung 120
- Fotos 57
- Funktionen 57
- gepunktete Linien statt Text 122
- Keine Scanoptionen festgelegt, Fehler 130
- leeres Bild 121
- nicht möglich 120, 121
- Scanspezifikationen 148
- schlägt fehl 128
- Text falsch 122
- Textformat falsch 122
- Unterbrechungen 120
- Vorschau bild bearbeiten 58

Scannen (Taste) 9

Scannerglas

- reinigen 61

Schlechte Qualität beim

- Ausdruck von Faxen 103

Schlechte Qualität beim

- Drucken von Faxen 104

Seitenfolge 46

Selbsttestbericht 62

Softwareinstallation

- deinstallieren 93

Fehler beheben 90
neu installieren 93
Softwareinstallation, Fehler
beheben 85
Softwareprogramm, Drucken
aus 31
Standarddrucker, einrichten
32
Status-LEDs
Übersicht 10
Stau, Papier 29
Support, Ablauf 141
Systemanforderungen 147

T

Tasten, Bedienfeld 8
Technische Daten
Kopierspezifikationen 147
Papierspezifikationen 147
Scanspezifikationen 148
Systemanforderungen 147
Telefonischer Support 142
Telefonnummern, Customer
Support 141

Text

abgeschnitten 114
falsches Format auf dem
gescannten Dokument
122
falsch oder fehlt auf
gescanntem Dokument
122
gepunktete Linien auf dem
gescannten Dokument
122
gestuft 104
nicht ausgefüllt 104
sinnlose Zeichen 110
stufenlose Schriftarten
104

Tinte

geringer Füllstand 135
läuft ins Innere des
HP All-in-One 116
Trocknungszeit 131
wenig 115
Tinte entfernen von Haut oder
Kleidung 79
Tintenfüllstände, prüfen 65
Tintenreserve-Modus 69
Transferdrucke zum
Aufbügeln 47

Transferpapier zum Aufbügeln
auf T-Shirts. *siehe*
Transferdrucke zum
Aufbügeln
Transparentfolien
einlegen 28
Spezifikationen 147

U

Umgebung
Programm zur
umweltfreundlichen
Produktherstellung 148
Ungültiger Dateiname 129
Unsachgemäßes
Herunterfahren 134
Unterstützte Verbindungstypen
Druckerfreigabe 17
USB-Kabel
Kommunikation
unterbrochen 134
USB-Kabel-Installation 88

V

vergrößertes Bild 118
Versand des Geräts 143
Verschmierte Tinte, Fax 103
Vorlagenglas
reinigen 61
Vorschaubild bearbeiten 58
Vorschau des Druckauftrags
36

W

Wartung
Abdeckungsunterseite
reinigen 62
Auswechseln der
Druckpatronen 65
Druckpatronen 63
Druckpatronen ausrichten
73
Druckpatronen reinigen 74
Gehäuse reinigen 61
Selbsttestbericht 62
Tintenfüllstände prüfen 65
Vorlagenglas reinigen 61
Webseite, drucken 50

Z

Zulassungsinformationen 151

Zuschneiden
nicht möglich 129