

開始使用

HP 產品和服務的唯一擔保列於隨產品和服務所附的明示保證聲明中。本文件的任何部份都不可構成任何額外的擔保。HP 不負責本文件在技術上或編輯上的錯誤或疏失。

對於在非 HP 提供的設備上使用其軟體的情況下，HP 概不負責。

本文件包含的專屬資訊受到著作權法所保護。未經 HP 事先書面許可，不得影印、複製本文件之任何部分，或將其翻譯成其他語言。

Hewlett-Packard Company  
P.O. Box 4010  
Cupertino, CA 95015-4010  
USA

Copyright © 2000–2006 Hewlett-Packard Development Company, L.P.

將在美國取得美國專利第 4,930,158 和 4,930,160 號（兩者或其一）之授權，此授權截至 2008 年 8 月 28 日止。

Microsoft 和 Windows Vista 為 Microsoft Corporation 的美國註冊商標。

Windows 標誌和 Windows Vista 是 Microsoft Corporation 在美國和其他國家之註冊商標。

HP 支持您合法使用科技，但不認可或鼓勵在違反著作權法的情況下使用我方產品。

本文件所包含之資訊可隨時更改，恕不另行通知。

# 目錄

<b>尋求協助</b> .....	<b>1</b>
尋找螢幕上手冊 .....	1
尋找網路上的手冊 .....	1
使用螢幕上的 [ 說明及支援中心 ] .....	2
使用 [ PC 說明與工具 ] 資料夾 .....	2
使用 [ HP 線上服務 ] 或 [ Compaq 線上服務 ] .....	2
接收訊息 .....	3
關閉訊息 .....	3
重新啓動訊息 .....	4
<b>首次啓動電腦</b> .....	<b>5</b>
安全且舒適地使用電腦 .....	5
保護您的電腦 .....	5
使用密碼 .....	6
使用防毒軟體 .....	7
使用防火牆軟體 .....	8
安裝重大安全性更新 .....	8
首次啓動電腦 .....	9
關閉電腦 .....	9
使用關機 .....	10
使用 [ 鎖定 ] .....	10
使用睡眠模式 .....	10
使用休眠模式 .....	11
自動睡眠、休眠或離開模式 .....	12
重新開機 .....	12
連線到網際網路 .....	13
申請註冊軟體更新 .....	14
在新電腦上設定使用者帳戶 .....	15
建立密碼 .....	15
安裝軟體和硬體裝置準則 .....	16
從舊電腦轉移檔案和設定到新電腦 .....	17
使用 HP Total Care Advisor 軟體 .....	17

<b>使用鍵盤.....</b>	<b>19</b>
辨識鍵盤功能 .....	19
英數鍵 .....	19
功能鍵 .....	20
編輯鍵 .....	20
箭號鍵 .....	20
數字鍵 .....	21
鍵盤指示燈.....	21
特殊鍵盤按鈕.....	22
辨識特殊鍵盤按鈕.....	22
自訂鍵盤按鈕.....	25
鍵盤快速鍵.....	25
<b>使用滑鼠.....</b>	<b>27</b>
使用滑鼠按鍵 .....	28
捲動.....	28
自動捲動 .....	29
平捲.....	29
切換滑鼠按鍵功能.....	29
變更滑鼠指標速度.....	30
<b>使用 Windows Media Center 遙控器 .....</b>	<b>31</b>
遙控器 1 按鈕簡介 .....	32
遙控器 2 按鈕簡介 .....	35
關於遙控器.....	37
遙控器的移難排解.....	38
遙控感應器無法從遙控器收到訊號 .....	38
<b>您電腦中的電腦軟體簡介 .....</b>	<b>39</b>
軟體詳細資訊 .....	39
使用桌面 .....	39
移除桌面圖示.....	40
復原桌面圖示.....	40
使用 [Windows 開始按鈕] 功能表 .....	40
使用 [所有程式] 功能表 .....	40
編排您的 [所有程式] 清單.....	41
使用 [控制台].....	41
調整視窗大小 .....	42
處理數位影像 .....	42
關於網際網路 .....	43
使用瀏覽器.....	44
搜尋網際網路.....	44
限制網際網路內容 .....	45

使用防毒軟體 .....	45
設定和註冊 Norton Internet Security 軟體 .....	46
變更 Norton Internet Security 程式的病毒掃描時間 .....	46
傳送及接收電子郵件 .....	47
使用 Windows Mail .....	47
使用 ISP 所提供的電子郵件程式 .....	47
軟體快速參考表 .....	48
<b>管理檔案 .....</b>	<b>51</b>
以資料夾編排檔案 .....	51
建立資料夾 .....	52
移動檔案 .....	52
尋找檔案 .....	53
重新命名檔案 .....	53
刪除檔案 .....	54
從 [資源回收筒] 還原檔案 .....	54
複製檔案 .....	54
使用印表機 .....	55
<b>使用 CD 和 DVD 媒體磁碟機 .....</b>	<b>57</b>
使用 CD 和 DVD 光碟機 .....	57
CD 和 DVD 的處理方式 .....	57
插入和取出 CD 和 DVD .....	58
相容性資訊 .....	59
光碟功能和相容性表 .....	60
光碟機快速參考表 .....	61
<b>使用讀卡機 .....</b>	<b>63</b>
媒體插入手冊 .....	64
了解作業指示燈 .....	67
格式化記憶卡 .....	67
讀卡機移難排解 .....	68
<b>使用 HP Personal Media Drive 和 HP Pocket Media Drive .....</b>	<b>69</b>
連接磁碟機 .....	70
將磁碟機插入 HP 磁碟機托槽 .....	70
將磁碟機連接到沒有磁碟機托槽的電腦 .....	71
尋找磁碟機與指定磁碟機代號 .....	72
使用磁碟機 .....	73
手動將檔案轉移到另一部電腦 .....	73
中斷連接磁碟機 .....	74
HP Media Drive 移難排解 .....	75

使用 Windows Media Center .....	<b>77</b>
使用 Windows Media Center 功能 .....	78
觀看和錄製電視節目 .....	79
播放適合的音樂 .....	80
播放調頻或網路電台 .....	80
分享您的數位化回憶 .....	80
將您的客廳變身為劇院 .....	80
設定 Windows Media Center .....	81
使用滑鼠開啓 Windows Media Center .....	81
使用 Media Center 遙控器開啓 Windows Media Center .....	81
Windows Media Center 功能表列 .....	82
瀏覽 Windows Media Center .....	83
Windows Media Center 控制功能表 .....	84
使用 Windows Media Center 電源設定 .....	85
設定精靈的步驟即將完成 .....	85
Windows Media Center [ 開始 ] 功能表 .....	87
Windows Media Center 開始功能表項目 .....	88
線上媒體 .....	88
變更 Windows Media Center 的設定 .....	88
Windows Media Center 設定類別 .....	89
播放 CD、DVD 或 VCD .....	<b>91</b>
使用 [ 音樂 ] .....	91
在 Windows Media Center 中使用 [ 音樂 ] .....	92
使用音樂資料庫 .....	93
新增音樂至音樂資料庫 .....	93
從硬碟新增音樂檔案 .....	93
從 CD 中新增音樂檔案 .....	94
從音樂資料庫刪除音樂檔案 .....	95
使用所支援的音樂檔案類型 .....	95
在 [ 音樂 ] 中播放音樂檔案 .....	96
變更視覺效果設定 .....	97
在 [ 音樂 ] 中播放專輯 .....	98
在 [ 音樂 ] 中播放歌曲 .....	98
在 [ 音樂 ] 中建立佇列 .....	99
在 [ 音樂 ] 中搜尋和播放專輯 .....	100
使用專輯詳細資訊 .....	100
使用 [ 搜尋 ] .....	101
搜尋音樂曲目和檔案 .....	101
在 [ 音樂 ] 中建立播放清單 .....	102
在 [ 音樂 ] 中將音樂檔案複製到 CD .....	103
使用更多音樂 .....	104
使用廣播 .....	105

收聽 FM 廣播 .....	106
設定電視訊號 .....	107
播放 FM 廣播電台 .....	108
整理及使用預設的廣播電台 .....	109
使用預設廣播電台 .....	110
收聽更多的線上廣播 .....	111
同時使用 FM 廣播和電視訊號 .....	112
播放音樂 CD .....	112
用 Windows Media Player 播放 CD .....	113
播放 DVD .....	113
使用國家 / 地區代碼 .....	113
在 Windows Media Center 播放 DVD .....	114
在 Windows Media Center 中播放 DVD 影片 .....	114
變更 DVD 設定 .....	115
變更 DVD 影片的語言 .....	115
變更 DVD 遙控器選項 .....	116
變更 DVD 的隱藏字幕 .....	117
變更 DVD 音效設定 .....	118
用 Windows Media Player 播放 DVD .....	118
播放視訊 CD (VCD) .....	119
用 Windows Media Player 播放視訊 CD (VCD) .....	119
<b>製作音訊和資料光碟 .....</b>	<b>121</b>
錄製前先清除可重寫光碟 .....	122
使用音訊 CD .....	122
音訊 CD 提示 .....	123
開始製作光碟之前 .....	123
製作音訊 CD .....	123
製作 jukebox 光碟 .....	124
製作視訊光碟 .....	124
複製光碟 .....	125
製作資料光碟 .....	126
製作相片 ( 投影片 ) 光碟 .....	126
使用 LightScribe 製作光碟標籤 .....	127
製作紙光碟標籤 .....	128
<b>使用圖片和視訊 .....</b>	<b>129</b>
處理數位影像 .....	129
在 Windows Media Center 檢視圖片 .....	130
在 Windows Media Center 新增圖片 .....	130
從硬碟新增圖片檔案 .....	130

在 Windows Media Center 檢視您的圖片 .....	131
以投影片檢視圖片 .....	132
檢視有音樂的投影片 .....	132
在 Windows Media Center 使用支援的圖片檔案類型 .....	133
在 Windows Media Center 編輯圖片 .....	133
修正紅眼或對比 .....	133
在 Windows Media Center 裁剪圖片 .....	134
旋轉圖片 .....	135
在 Windows Media Center 列印圖片 .....	135
在 Windows Media Center 複製圖片到 CD 和 DVD .....	136
在 Windows Media Center 播放視訊 .....	136
播放數位影片 .....	137
使用支援的視訊檔案類型 .....	137
傳輸與錄製視訊檔案 .....	138
錄製類比和數位視訊檔 .....	138
在 Windows Media Center 的視訊檔製作 CD/DVD .....	138
使用 muvee autoProducer 建立影片 .....	<b>139</b>
建立影片基本步驟 .....	139
使用 muvee autoProducer .....	140
開始使用 .....	140
從 DV 攝錄影機擷取視訊 .....	142
新增影片 .....	143
新增圖片 .....	144
新增音樂 .....	145
選擇樣式 .....	145
變更設定 .....	146
加入開頭標題和結尾附註 .....	147
製作影片 .....	147
預覽影片 .....	148
修改影片 .....	148
儲存影片專案 .....	149
錄製影片專案到光碟 .....	150
升級 muvee autoProducer .....	151
觀賞和錄製電視節目 .....	<b>153</b>
瀏覽 [ 電視 + 影片 ] .....	153
觀賞電視節目 .....	155
觀賞電視節目 .....	155
控制電視節目的播放 .....	156
在 [ 電視 + 影片 ] 中使用遙控器 .....	157



使用電視節目表 .....	158
在沒有節目表的情況下使用 Windows Media Center .....	159
電視節目表錯誤 .....	159
檢視電視節目表 .....	160
設定 Windows Media Center 下載節目表 .....	161
手動下載節目表 .....	162
新增郵遞區號以接收正確的節目表 .....	162
將缺少的頻道新增至節目表 .....	163
在節目表中編輯和移除頻道 .....	164
搜尋電視節目 .....	165
用類別搜尋電視節目 .....	166
錄製電視節目 .....	166
使用節目表錄製電視 .....	167
在不使用節目表的情形下手動錄製節目 .....	168
錄製畫質與硬碟儲存空間 .....	169
觀賞的電視節目儲存在 HP Media Drive .....	170
有關錄製電視節目到 HP Media Drive .....	170
將電視節目錄製到 HP Media Drive .....	171
改變電視錄製路徑到 HP Media Drive .....	172
變更電視錄製路徑到本機硬碟機 .....	172
增加讓 Media Center 可搜尋的電視錄製資料夾 .....	172
變更錄製電視節目的磁碟空間 .....	173
移除 HP Media Drive 後更新已錄製的電視清單在 .....	173
要在其他電腦上檢視已錄製的電視節目之系統需求 .....	173
將錄製的電視節目複製到 DVD 或 CD .....	174
媒體複製防護 .....	174
播放已錄製的電視節目 .....	175
在 Windows Media Center 播放 DVD .....	175
索引 .....	<b>177</b>



## 尋找螢幕上手冊

您可在 [使用者手冊] 資料夾取得螢幕上手冊 (僅限於部份型號)。

- 1 按一下工作列上的 [Windows 開始按鈕]。
- 2 按一下 [所有程式]。
- 3 按一下 [使用手冊]。
- 4 按一個項目以進行檢視或使用。



---

**注意事項：**如果資料夾中沒有列出手冊標題，就表示您的電腦沒有螢幕手冊。

---

## 尋找網路上的手冊

您可以使用網際網路進入支援網站取得電腦的手冊和資訊。

- 1 請用網頁瀏覽器前往：<http://www.hp.com/support>。
- 2 選擇您的國家 / 地區和語言。
- 3 按一下 [支援及驅動程式]。
- 4 按一下 [支援及其他相關資訊]，輸入您電腦的型號，然後按一下 [搜尋] 。
- 5 按一下 [使用手冊]。
- 6 請尋找您要的使用手冊，然後執行下列其中一項作業：
  - 按一下其標題，用 **Adobe Acrobat Reader** 顯示檔案 (若您的電腦目前未安裝該軟體，您可以從 [使用手冊] 頁面下載文件)。
  - 用滑鼠右鍵按一下標題並按一下 [另存目標]，指定您電腦上要儲存此檔案的位置，重新命名檔案 (請保留副檔名 .pdf)，然後按一下 [儲存]。

## 使用螢幕上的 [說明及支援中心]

您可在螢幕上的 [說明及支援中心] 找到關於電腦的資訊 (僅限於部分型號)。在這裡，您可以找到驅動程式更新的連結、技術支援選項，以及一般常見問題的相關資訊。

若要開啓 [說明及支援中心]：

- 按一下鍵盤上的 [說明] 按鈕 (僅限於部分型號)。

或者

- 按一下工作列上的 [Windows 開始按鈕]，然後按一下 [說明及支援]。

## 使用 [PC 說明與工具] 資料夾

[PC 說明與工具] 資料夾包括為電腦用戶準備的特殊公用程式，例如：支援資訊和程式。

查看 [PC 說明與工具] 資料夾內的項目：

- 1 按一下工作列上的 [Windows 開始按鈕]。
- 2 按一下 [所有程式]。
- 3 按一下 [PC 說明與工具]。
- 4 按一個項目以進行檢視或使用。

## 使用 [HP 線上服務] 或 [Compaq 線上服務]

[HP 線上服務] 或 [Compaq 線上服務] (僅限於部分型號) 是 HP 提供的一項網際網路服務，以傳遞關於您電腦的重要資訊：

- 產品訊息
- 提示
- 針對您的電腦所提供的特惠方案

訊息會在您連線上網時送達，並在您的桌面上顯示警示或通知。訊息也會顯示在「HP Total Care Advisor」中。您可在訊息送達時立即檢視或是稍後再看。

[HP 線上服務] 或 [Compaq 線上服務] 訊息所送出的大多支援更新訊息也可在支援網站中有關您電腦型號的資訊下找到。

## 接收訊息

在您檢視或關閉訊息之後，該訊息不會再次自動顯示。

若要閱讀之前接收到的訊息，請開啓 [HP 線上服務] 或 [Compaq 線上服務]：

- 1 按一下工作列上的 [Windows 開始按鈕]。
- 2 按一下 [所有程式]。
- 3 按一下 [PC 說明與工具]。
- 4 按一下 [HP 線上服務] 或 [Compaq 線上服務]。[HP 線上服務] 或 [Compaq 線上服務] 視窗會開啓。
  - 若您已在系統上啓動 [HP 線上服務] 或 [Compaq 線上服務]，請按一下 [檢視訊息] 來檢視之前曾接收訊息的清單。若要讀取訊息，請連按兩下視窗中的訊息標題。您可以關閉這個視窗，[HP 線上服務] 或 [Compaq 線上服務] 仍會維持作用中的狀態。
  - 若 [HP 線上服務] 或 [Compaq 線上服務] 尚未在您的系統上啓動，螢幕上有一個 [啓動] 按鈕可用來啓動該服務。按一下 [啓動] 來開啓服務並檢視之前曾接收過的訊息清單。

## 關閉訊息

---

**注意事項：**當您關閉此項服務時，您將無法接收到 [HP 線上服務] 或 [Compaq 線上服務] 的訊息，包含關於您電腦操作的重大支援訊息。

---

關閉 [HP 線上服務] 或 [Compaq 線上服務] 服務：

- 1 按一下工作列上的 [Windows 開始按鈕]。
- 2 按一下 [所有程式]。
- 3 按一下 [PC 說明與工具]。
- 4 按一下 [HP 線上服務] 或 [Compaq 線上服務]。[HP 線上服務] 或 [Compaq 線上服務] 視窗會開啓。
- 5 按一下 [選擇喜好設定]，然後按一下 [關閉] 以關閉服務。此服務將一直關閉直到您重新啓動它為止。

## 重新啓動訊息

當您重新啓動 [HP 線上服務] 或 [Compaq 線上服務] 服務時，每當您連線上網就會執行此服務，而您也會自動收到即時訊息。

若要開啓服務：

- 1 按一下工作列上的 [Windows 開始按鈕]。
- 2 按一下 [所有程式]。
- 3 按一下 [PC 說明與工具]。
- 4 按一下 [HP 線上服務] 或 [Compaq 線上服務]。[HP 線上服務] 或 [Compaq 線上服務] 便會顯示。
- 5 按一下 [啓動] 可重新啓動服務。

# 首次啓動電腦

## 安全且舒適地使用電腦



警告：若要降低嚴重傷害的風險，請參閱《安全與舒適指南》。本指南不僅包含正確的工作站設置、姿勢、以及電腦使用者的健康和工作習慣，還提供重要的電源與機械安全資訊。

在使用電腦之前，請先安裝電腦並設置您的工作區域，以維持您使用的舒適性及產能。如需瞭解重要的人體工學相關資訊，請參閱《安全與舒適指南》：

- 按一下工具列上的 [Windows 開始按鈕]、按一下 [所有程式]、按一下 [使用手冊]，然後按一下 [安全與舒適指南]。

或者

- 輸入：

<http://www.hp.com/ergo>

然後到您的網頁瀏覽器網址列，然後按下鍵盤上的 Enter。

## 保護您的電腦

保護您的電腦、個人設定和資料免受各種類型的風險，請使用：

- 密碼。
- 防毒軟體。
- 防火牆軟體。
- 重大的安全性更新。

注意事項：安全性解決方案的設計在於防堵，但可能無法防止軟體遭攻擊或使電腦不被誤用或竊取。

電腦風險	安全性功能
未經授權使用電腦或使用者帳戶	使用者密碼
電腦病毒	Norton Internet Security 軟體 (防毒程式)
未經授權存取資料	<ul style="list-style-type: none"> <li>■ Norton Internet Security 軟體 (防火牆程式)</li> <li>■ Windows Vista 更新</li> </ul>
未經授權存取 [ 設定公用程式 ]、BIOS 設定和其他系統辨識資訊	管理員密碼
正對電腦或在未來會對電腦產生威脅	來自 Microsoft 的重大安全性更新

## 使用密碼

密碼是一組由您選擇的字元，可保護電腦資訊。依照您想要如何控制存取的資料，可設定好幾種密碼。密碼可設定在電腦的 Microsoft Windows Vista 作業系統中。



**警告事項：**避免遭電腦鎖定，請紀錄每個您設定的密碼。由於密碼在設定、變更或刪除時均不會顯示，所以請立即記下每個密碼並將密碼放在安全的地方。

相同密碼可使用在一種以上的 Windows Vista 安全性功能中。

設定密碼時，請遵照下列指示：

- 密碼可以是多達八個字母和數字的任意組合且不分大小寫。
- 設定和輸入密碼必須是同樣的按鍵。例如：您使用鍵盤上的數字鍵設定密碼，之後嘗試以嵌入的數字鍵盤輸入密碼，則無法辨識。

**注意事項：**選擇的方式包括分離式數字鍵盤，其功能與鍵盤數字鍵完全相同，除了使用在密碼之外。

- 在 Windows Vista 設定的密碼必須在 Windows Vista 提示內輸入。

下列是一些關於建立和儲存密碼的秘訣：

- 建立密碼的時候，請遵照程式設定的需求。
- 寫下密碼並將密碼儲存在遠離電腦的安全地方。



- 請勿將密碼儲存在電腦檔案中。
- 請勿使用自己的名字或其他個人資料當作密碼，可能會被他人發現。

下列表格列出 Windows Vista 密碼並描述其功能。欲知更多關於如何設定密碼的資訊，請參閱〈建立密碼〉。欲知其他關於 Windows Vista 密碼的資訊，例如：螢幕保護的密碼，請在 [說明及支援中心] 的 [搜尋] 方塊輸入 [密碼]。

密碼	功能
Windows Vista 管理員密碼	保護管理員層級存取到電腦內容。
Windows Vista 使用者密碼	保護存取到 Windows Vista 使用者帳戶和電腦內容。當您從睡眠或離開模式重新使用電腦就必須輸入密碼。



警告事項：若您忘記管理員密碼，便無法存取設定公用程式。

## 使用防毒軟體

當您使用電腦來處理郵件、網路或網際網路存取時，您也暴露在電腦病毒的危險中。電腦病毒會停用作業系統、軟體程式或公用程式或造成以上運作異常。

防毒軟體可偵測到大多數的病毒、摧毀病毒，並在大多數情況下修復由病毒所造成的損壞。為提供執行中的保護免受新發現的病毒入侵，防毒軟體必須保持更新。

已經預先安裝在電腦的 Norton Internet Security 有包括防毒程式。軟體包括免費的更新試用期。強烈建議您在免費試用期過後繼續保護電腦不受新病毒的入侵，請購買延長更新服務。使用和更新 Norton Internet Security 軟體的指示以及購買延長更新服務的資訊，程式裡都有提供。

要開啓和存取 Norton Internet Security：

- 1 按一下工作列上的 [Windows 開始按鈕]。
- 2 按一下 [所有程式]。
- 3 按一下 [Norton Internet Security]，然後再按一下 [Norton Internet Security]。

欲知更多關於電腦病毒的資訊，請在 [說明和支援中心] 的 [搜尋] 方塊輸入 [病毒]。

## 使用防火牆軟體

當您使用電腦進行郵件、網路或網際網路存取，未經授權的人士可能會存取有關於您個人、電腦和資料的資訊。為保護您的隱私，請使用防火牆軟體。Microsoft Windows Vista 包括的防火牆軟體已預先安裝在電腦中。已經預先安裝在電腦的 Norton Internet Security 有包括防火牆程式。

防火牆功能包括登入、報告和自動警示，用來監視所有往來的通訊。

要開啓和存取 Norton Internet Security：

- 1 按一下工作列上的 [Windows 開始按鈕]。
- 2 按一下 [所有程式]。
- 3 按一下 [Norton Internet Security]，然後再按一下 [Norton Internet Security]。

在某些情況下，防火牆可能會阻擋存取網際網路上的遊戲、干擾網路上的印表機或檔案分享或阻擋經授權的電子郵件附件。要暫時解決這個問題，請停用防火牆，執行您要執行的工作，然後再次啓用防火牆。要永遠解決此問題，請重新設定防火牆。

## 安裝重大安全性更新



**警告事項：**為減少資料損壞的風險或來自安全性漏洞和電腦病毒的損失，一旦收到來自 Microsoft 的警示，請立刻安裝所有重大更新。

---

作業系統的其他更新和其他軟體可能在電腦出貨以後可以取得。請下載所有可用的更新並安裝到電腦。為電腦取得最新更新，按一下工具列上的 [Windows 開始按鈕]，按一下 [說明及支援]，然後按一下 [軟體、驅動程式和 BIOS 更新]。

Microsoft Windows Vista 和其他 Microsoft 程式會定期發佈更新。您可以在發佈後，從 Microsoft 網站取得更新。您同樣應該按月執行 Windows Vista Update — 從 Microsoft 安裝最新軟體。

# 首次啓動電腦

在完成安裝簡圖上的步驟之後，您就可以啓動電腦。

- 1 按下顯示器上的「電源」鈕。
- 2 按下電腦前面的「電源」按鈕。
- 3 開啓喇叭的電源 ( 如果有喇叭的話 )。
- 4 按照螢幕上的指示設定您的電腦。若出現提示，請選擇您目前所在的國家 / 地區，電腦準備時，請稍候片刻。( 當您選擇別種語言時，電腦的單次語言設定最多可能需要 30 分鐘。)
- 5 按照螢幕上的指示設定 Microsoft Windows Vista。
- 6 按照螢幕上的指示註冊 HP 或 Compaq、申請註冊進行更新和上網。若您這次不想設定網際網路連線，您可以在稍後以手動啓動 [ 檢視網際網路服務 ]。詳情請參閱〈連線到網際網路〉。
- 7 「Norton Internet Security」會自動開啓。按照螢幕上的指示設定此工具以保護您的電腦和隱私。

---

注意事項：若您在即將完成時停止設定程序，請在桌面的 [ 簡易設定 ] 圖示按兩下來執行首次安裝精靈。

---

# 關閉電腦

爲得到最佳效果，使用 Microsoft Windows Vista 的時候，請勿關閉電腦，除非因爲安全因素而必須關閉電源之外，例如：維修、安裝新硬體或電腦機殼中的卡或更換電池。

有一個關閉電腦的替代方法是，您可以將電腦鎖住或將電腦置於睡眠或休眠模式 ( 如果有話 )。您可以設定電源管理計時器，自動將電腦置於睡眠及休眠模式。

睡眠及休眠模式屬於電源狀態。睡眠模式將您的工作儲存在記憶體，所以您可以很快地重新啓動、儲存在硬碟，然後進入省電狀態。在睡眠模式期間，您電腦的硬體燈仍會亮起，準備在任何時候立即啓動並開始工作。休眠模式將您的系統記憶體儲存到硬碟的暫存檔，然後關閉硬體。

有些電腦的省電狀態稱爲離開模式。離開模式會關閉螢幕並將音訊設爲靜音，否則請將電腦保持在可以使用的狀態中。在離開模式期間，電腦可執行作業，例如：錄製電視節目或線上播放影像和音樂檔案到遠端位置。

## 使用關機

為得到最佳效果，使用 Windows Vista 的時候，請關閉電腦而不要按電腦機殼上的任何按鍵。

---

**注意事項：**欲知更多關於 [Windows 開始按鈕] 的資訊，請參閱〈使用 [Windows 開始按鈕] 功能表〉。

---

- 1 若要關閉任何已開啓的軟體程式，請按一下每個程式視窗右上角的 [X]。
- 2 按一下工作列上的 [Windows 開始按鈕]。
- 3 按一下 [鎖定] 按鈕旁的 [箭號] 按鈕。
- 4 按一下 [關機]。
- 5 關閉顯示器。

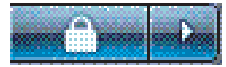

電腦關機後再開機：

- 1 按下顯示器上的「電源」鈕。
- 2 按下電腦前面的「電源」按鈕。

## 使用 [鎖定]

若您將電腦鎖住，只有您或您的管理員才能夠登入。

- 1 按一下工作列上的 [Windows 開始按鈕]。
- 2 按一下 [鎖定] 按鈕。

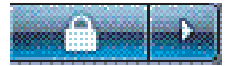

## 使用睡眠模式

當電腦處於睡眠模式，便進入省電狀態。顯示器呈現黑色，跟關機時一樣使用睡眠模式能夠：

- 省時，因為不必像開機時一樣等待電腦執行標準的啓動程序。下次使用電腦時，所有在您将電腦置於睡眠模式前所開啓的程式、資料夾與文件都會出現。
- 若您將電腦設定好，可接收傳真。
- 您的電腦可以接收電子郵件訊息並自動從網際網路下載資料 (若已選取此設定)。

手動將電腦置於睡眠模式：

- 按一下鍵盤上的 [睡眠] 按鈕 (若有此按鈕的話)。

或者

- 1 按一下工作列上的 [Windows 開始按鈕]。
- 2 按一下 [電源] 按鈕。

或者

- 1 按一下工作列上的 [Windows 開始按鈕]。
- 2 按一下 [鎖定] 按鈕旁的 [箭號] 按鈕。
- 3 按一下 [睡眠]。

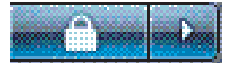

讓電腦退出睡眠模式：

- 按下鍵盤上的 [睡眠] 按鈕。

或者

- 快速按下電腦前面的 [電源] 按鈕。

如果電腦在退出睡眠模式以後仍無法正常運作，請重新開機。

- 1 按一下工作列上的 [Windows 開始按鈕]。
- 2 按一下 [鎖定] 按鈕旁的 [箭號] 按鈕。
- 3 按一下 [重新啓動]。

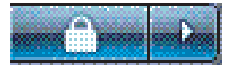

或者

- 快速按下電腦前面的 [電源] 按鈕。

## 使用休眠模式

休眠模式可用於進階的電源設定。電腦處於休眠模式時，會將記憶體中所有的應用程式、資料夾及文件儲存在硬碟中，並且關閉顯示器及硬碟，最後電腦即自行關閉。當您再次開啓電腦時，原本在螢幕上的所有程式、資料夾及文件等皆會回到畫面上讓您繼續使用。

手動將電腦置於休眠模式：

- 1 按一下工作列上的 [Windows 開始按鈕]。
- 2 按一下 [鎖定] 按鈕旁的 [箭號] 按鈕。
- 3 如果出現 [休眠]，請按一下此選項。

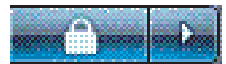

---

**注意事項：**若沒有出現 [休眠]，您可以設定電腦自動進入休眠模式，請參閱〈自動睡眠、休眠或離開模式〉。

---

讓電腦退出睡眠模式，請按電腦前面的 [ 電源 ] 按鈕。

如果電腦在退出休眠模式以後仍無法正常運作，請重新開機。

- 1 按一下工作列上的 [Windows 開始按鈕]。
- 2 按一下 [鎖定] 按鈕旁的 [箭號] 按鈕。
- 3 按一下 [重新啓動]。

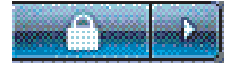

## 自動睡眠、休眠或離開模式

您可以設定電腦在閒置一段特定時間後，自動進入睡眠、休眠或離開模式。要使電腦自動進入一種模式，請修改電源管理設定。

- 1 按一下工作列上的 [Windows 開始按鈕]。
- 2 按一下 [控制台]。
- 3 按一下 [系統及維護]。
- 4 按一下 [電源選項]。
- 5 按一下 [當電腦進入睡眠模式時變更]。
- 6 有關睡眠或離開模式，請從 [將電腦置於睡眠模式] 下拉式功能表中選擇一項，並按一下 [儲存變更]。

或者

有關休眠或離開模式：

- a 按一下 [變更進階的電源設定]。
- b 按一下 [睡眠] 的加號 (+)。
- c 按下一個項目並選擇，然後按一下 [套用]。
- d 按一下 [確定]。

## 重新開機

當您重新啓動電腦時，電腦會利用記憶體中的作業系統及軟體清除某些設定並重新啓動。重新啓動電腦是解決許多電腦中的軟體問題最簡便又有效率的方法。

同樣地，您可能想要安裝其他軟體程式或硬體裝置到電腦，安裝之後也可能需要重新啓動電腦。

- 1 按一下工作列上的 [Windows 開始按鈕]。
- 2 按一下 [鎖定] 按鈕旁的 [箭號] 按鈕。
- 3 按一下 [重新啓動]。

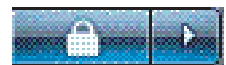

或者

快速按下電腦前面的 [電源] 按鈕。

# 連線到網際網路

您的電腦可透過電話數據機連線到網際網路。還有其他不使用電話數據機來連接網際網路的方法，如 LAN ( 區域網路 ) 或是 DSL ( 數位式用戶線路 )。請向您的 ISP 詢問關於連線的特定資訊。

請參閱《開始使用》的〈安裝電腦〉：有關於數據機，請參閱〈連接數據機〉，有關於網路，請參閱〈設定區域網路〉。

要連線到網際網路，您必須要有：

- 一台電腦。
- 一台撥接數據機或纜線數據機或 DSL 數據機以進行高速寬頻連線。請聯絡您的 ISP 以了解您需要哪些特定軟體和硬體。
- 由 ISP 提供的網際網路服務。
- 網頁瀏覽器。

連線到網際網路：

- 1** 向 ISP 申請註冊。若您已有 ISP 提供的帳戶，請略過這個步驟，並按照 ISP 的指示進行。
- 2** 若您在初次設定電腦時沒有設定網際網路服務，現在請使用 [ 簡易網際網路服務 ] 來設定。
  - a** 按一下工作列上的 [Windows 開始按鈕]。
  - b** 按一下 [所有程式]。
  - c** 按一下 [簡易網際網路服務]。
  - d** 請按照螢幕上的指示選擇一個 ISP 並安裝網路服務。

---

**注意事項：** [ 簡易網際網路服務 ] 提供 ISP 清單，但是，您可以在另一個 ISP 選取或是傳輸現有帳戶到電腦中。要移轉現有帳戶，請按照 ISP 提供的指示進行。

---

- 3** 連線上網。您必須透過您的 ISP 才能連線。
  - 連接兩下桌面上 ISP 提供的圖示並登入。
- 4** 開啓網頁瀏覽器並瀏覽網頁。

您可以使用任何網頁瀏覽器，大部份電腦都裝有 Internet Explorer。開啓 [Internet Explore]：

  - a** 按一下工作列上的 [Windows 開始按鈕]。
  - b** 按一下 [所有程式]。
  - c** 按一下 [Internet Explorer]。

---

**注意事項：** 如果您有任何疑問，請直接洽詢 ISP。

---

## 申請註冊軟體更新

Microsoft 持續地更新 Windows Vista 作業系統。我們建議您至少每月一次檢查、下載並安裝這些更新。保持作業系統更新的其中一個方法就是使用 **Automatic Updates** 功能。連線上網時，**Windows Update Vista** 將透過快顯訊息或在通知區域中的圖示來通知您前往取得重大更新。若您看見 **Windows Update Vista** 訊息，請將更新下載至系統。若您每週更新系統，或甚至每月一次，所需的下載時間是最少的。

設定自動更新：

- 1 按一下工作列上的 [Windows 開始按鈕]。
- 2 按一下 [控制台]。
- 3 按一下 [安全性]。
- 4 按一下 [Windows 更新]。
- 5 按一下 [變更設定]。
- 6 選擇想要的設定：
  - [自動] (建議選項) — 這是預設設定，讓您指定一個日期和時間來自動下載建議的更新並進行安裝。
  - [下載更新，但讓我選擇是否安裝]
  - [檢查更新，但讓我選擇是否要下載和安裝]
  - [永不檢查更新] — 這個選項將讓電腦變得更脆弱，因此不建議使用。
- 7 按一下 [確定]。



# 在新電腦上設定使用者帳戶

使用者帳戶，讓您可以為每一位電腦使用者設定權限。例如，您可以設定允許每一位使用者使用的軟體程式。

Windows Vista 提供三種使用者帳戶類型：

- 電腦系統管理員  
可變更其他使用者的帳戶類型、變更密碼、變更系統性設定，以及安裝與 Windows Vista 相容的軟體和驅動程式。
- 受限的帳戶  
不可變更其他使用者設定或密碼。受限的帳戶可能無法安裝或執行某些軟體。  
可以變更受限帳戶的顯示圖片，建立、編輯或刪除帳戶密碼。
- 來賓帳戶  
不可變更其他使用者設定或密碼。  
使用來賓帳戶登入電腦的使用者無法使用受密碼保護的檔案、資料夾和設定。

在同一台電腦上建立多個使用者帳戶既有好處也有壞處。

- 多個使用者帳戶的好處：
  - 可建立個人的使用者設定
  - 可對特定使用者限制使用軟體
- 多個使用者帳戶的壞處：
  - 消耗更多記憶體 (RAM)
  - 在 [清理磁碟] 時要移除多個 Temporary Internet Files (暫存 Internet 檔案) 資料夾。
  - 要備份更多資料
  - 需要更多時間來完成病毒掃描

## 建立密碼

密碼可協助您保護電腦和資訊，不受未授權者存取，也可協助確保電腦上資訊的隱密和安全。請使用下列清單作為選取密碼時的基本指南：

- 選擇對您而言容易記取，他人卻不易猜中的密碼。
- 請選擇長的密碼 (最少 6 個字元)。
- 請混合使用大寫字母、小寫字母、數字和符號。
- 請勿使用他人可輕易猜出的個人資訊作密碼，例如您的生日、小孩的名字或是電話號碼。
- 不要寫下密碼，除非您將密碼儲存在遠離電腦的安全地方。

# 安裝軟體和硬體裝置準則

安裝您的電腦以前，您可能想要安裝其他軟體程式或硬體裝置。請務必記得下列重要準則：

- 在安裝以前，請使用 Microsoft 系統還原程式建立一個還原點。
  - a 按一下工作列上的 [Windows 開始按鈕]。
  - b 按一下 [控制台]。
  - c 按一下 [系統及維護]。
  - d 按一下 [備份和還原中心]。
  - e 按一下 [建立還原點或變更設定]。
  - f 在 [系統內容] 視窗的 [系統保護] 標籤按一下 [建立]。請按照螢幕上的指示進行操作。
- 還原點是您的電腦設定之快照。使用系統還原，可確保您有一組穩定的設定可用。關於系統還原的資訊，請至 Microsoft 網站：<http://www.microsoft.com/worldwide>
- 請選擇與您的電腦相容的軟體 — 請檢查新軟體所需的作業系統、記憶體和其他需求。
- 請按照軟體廠商提供的提示來安裝新軟體。若您需要協助，請檢查廠商的說明文件或客服資訊。
- 關於防毒軟體，請解除安裝現有的軟體程式，然後再重新安裝，或安裝新的防毒程式。

---

**注意事項：**請只使用原廠授權的軟體。安裝複製的軟體可能違法，也可能導致安裝不穩定，或是使您的電腦感染病毒。

---

## 從舊電腦轉移檔案和設定到新電腦

您可以使用光碟，例如：CD 或 DVD、可攜性記憶體或個人光碟機從舊電腦複製檔案到您的新電腦。您也可以使用 Windows Easy Transfer 軟體複製某些設定 ( 例如網頁瀏覽器的 [ 我的最愛 ] 和通訊錄 )。

如需更多資訊：

- 1 按一下工作列上的 [Windows 開始按鈕]。
- 2 按一下 [說明及支援]。
- 3 在 [搜尋] 方塊輸入 [轉移檔案]。
- 4 按一下簡介文章「從另一部電腦轉移檔案和設定」。此文章說明了如何使用 Microsoft 解決方案將檔案移動到新電腦。

## 使用 HP Total Care Advisor 軟體

「HP Total Care Advisor」是您用來監視並存取關於電腦重要區域的系統健康資訊的桌面工具。「HP Total Care Advisor」有四大主要領域：

- 「電腦健康和安全性」提供電腦重要區域之狀態的儀器檢視。
- 「電腦行動中心提供訊息和警示」通知您電腦健康狀態的變更資訊。
- 「電腦說明」提供您關於電腦的簡易存取說明和支援的資訊。
- 「產品櫥窗」提供您電腦可用的產品和服務的清單並比較各項產品的購買資訊。

要開啓 [HP Total Care Advisor]：

- 1 按一下工作列上的 [Windows 開始按鈕]。
- 2 按一下 [所有程式]。
- 3 按一下 [HP Total Care Advisor]。



# 使用鍵盤

您的電腦可能會隨附一個標籤鍵盤或無線鍵盤。鍵盤是您對電腦輸入文字和指令的主要方式。

標籤鍵盤是連接到電腦背面的鍵盤接頭。

無線鍵盤 (僅限部分型號) 使用接收器 / 傳輸器與電腦進行通訊，而非透過連接線。接收器的光線可顯示接收器的作業狀態。

## 辨識鍵盤功能

鍵盤配置包括由標準按鍵、指示燈、以及特殊按鈕 (僅限於部分型號) 所組成。您的鍵盤看起來可能和以下圖例不同。

### 英數鍵

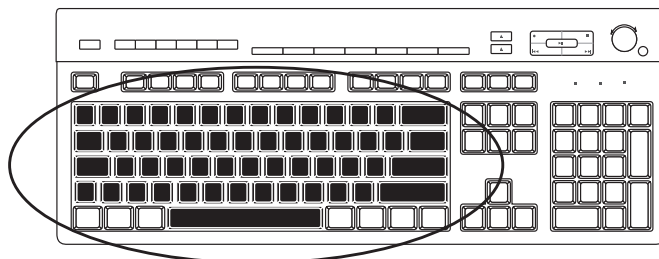

英數鍵是可在標準打字機上找到的主要按鍵。

## 功能鍵

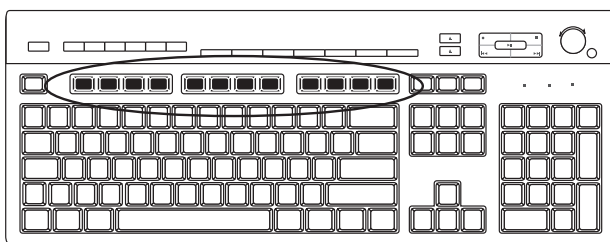

功能鍵是位於主按鍵上方的 F1 到 F12 等鍵。大多數功能鍵的操作則可能須視軟體程式而定。F1 與 F3 鍵隨時皆可使用：

- 按下 F1 鍵可顯示使用中軟體程式的 [說明] 視窗。
- 按 F3 則可顯示搜尋視窗。

## 編輯鍵

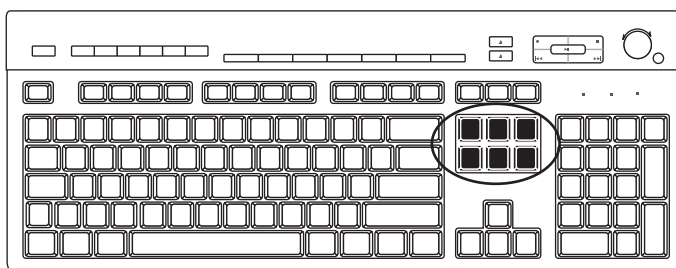

編輯鍵包含 Insert、Home、Page Up、Delete、End 及 Page Down。使用編輯鍵可插入並刪除文字，還可快速移動螢幕上的游標。編輯鍵在不同軟體程式中具有不同的功能。

## 箭號鍵

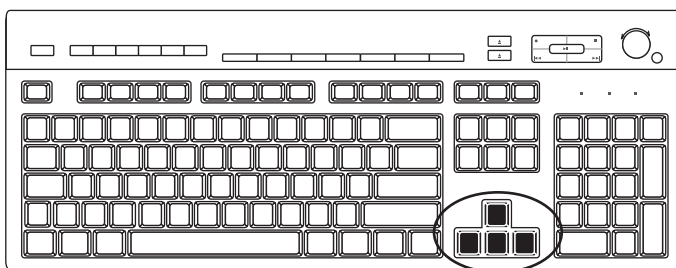

箭號鍵的功能是用來移動上、下、左、右等方向。您可使用方向鍵取代滑鼠，在瀏覽網頁、文件或是玩遊戲時用它們來移動游標。

## 數字鍵

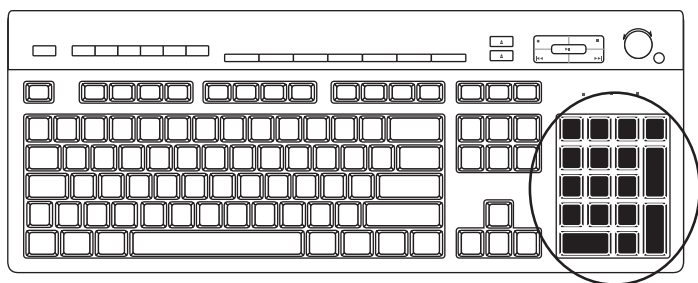

按 Num Lock 鍵來鎖定和解除數字鍵功能：

- 當鍵盤上的 Num Lock 燈亮起時，數字鍵即與一般計算機上的數字按鍵和運算功能鍵具有相同功能。
- 當鍵盤上的 Num Lock 燈熄滅時，數字鍵則成為移動游標或玩遊戲時所使用的方向按鍵。

## 鍵盤指示燈

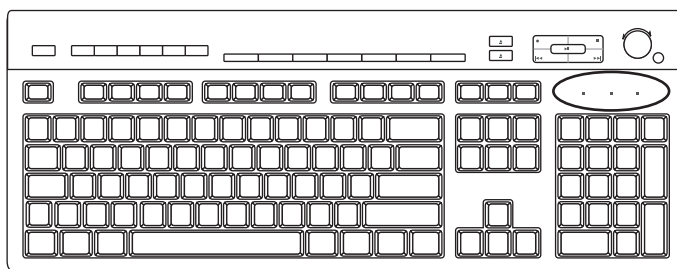

每個鍵盤指示燈都是標示名稱或圖示來顯示其狀態：

圖示	名稱	說明
1	Num Lock	當燈亮起，數字鍵已鎖定成數字按鍵並可使用運算功能。
A	Caps Lock	當燈亮起，英數鍵已鎖定成大寫的輸出。
↓	Scroll Lock	當燈亮起，捲動功能已鎖定。

## 特殊鍵盤按鈕

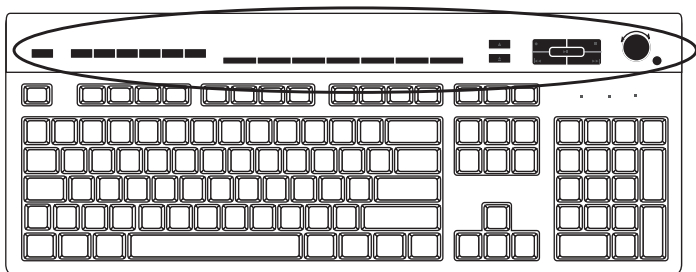

特殊按鈕 (僅限於部分型號) 位於鍵盤最上方。這些按鈕可操作 CD 或 DVD 播放器、控制喇叭音量、讓您連線上網或快速啓動特定功能。(有些型號的鍵盤在主要按鍵的左側有這些特殊按鈕，有些沒有網際網路按鈕，而有的鍵盤在其右上方的按鍵配置也不同。)

## 辨識特殊鍵盤按鈕

您的鍵盤可能不包括以下列出的按鈕。

---

注意事項：按鈕的數量、位置和標示會因鍵盤型號不同而有所差異。

---

### 使用按鈕

圖示	功能	說明
	睡眠	將電腦置於或跳出省電模式。可能需等 10 至 30 秒鐘後，螢幕才會再度顯示。
	使用者	切換電腦使用者。
	資訊	開啓 [說明及支援中心]。
	圖片 (相片)	開啓影像軟體程式。可重新設定。
	音樂	開啓音樂軟體程式。可重新設定。
	視訊	開啓視訊軟體程式。可重新設定。
	網際網路	開啓您的網際網路瀏覽器。可重新設定為開啓任何網站或軟體程式。



圖示	功能	說明 (續上頁)
	搜尋	開啓為搜尋網際網路所設計的網頁。可重新設定為開啓任何網站或軟體程式。
 或 	電子郵件	開啓電子郵件程式。可重新設定為開啓任何網站或軟體程式。
 或 	HP Club	連線到 HP 網站。
 或 	Compaq 我的 Presario	連線到 Compaq 網站。
  或 	購物	
 或 	體育	
 或 	財經	
  或 	連線上網	進入目前流行的網站。可重新設定以開啓網站或軟體程式。
  或 	搜尋	
 或 	線上對談	
	娛樂	
	優惠	
	計算機	開啓計算機。可重新設定。

## 媒體控制或播放按鈕

圖示	標示	說明
	退出 1 和 退出 2	開啓或關閉上層和下層光碟機托槽。
	錄製	開始錄製選取的媒體。
	停止	停止媒體。
	播放 / 暫停	播放或暫停媒體。
	倒轉	倒轉媒體。
	快轉	快轉媒體。
    或  或 	音量	<p>音量旋鈕會控制喇叭音量：順時針旋轉此旋鈕可提高喇叭音量，而反時針旋轉可降低音量。</p> <p><b>注意事項：</b>音量旋鈕可以繼續被轉動，即使已到達了最大音量。</p> <p>音量向上和音量向下控制喇叭的音量：按下 [ 音量調高 ] 按鈕可提高音量；按下 [ 音量調低 ] 按鈕則可降低音量。</p>
   靜音   或 	靜音	開啓及關閉喇叭的聲音。

## 自訂鍵盤按鈕

您可以自訂鍵盤上的某些特殊按鈕 ( 僅限於部分型號 )，來開啓不同的程式或檔案，或是前往最常用的網站。

- 1 按一下工作列上的 [Windows 開始按鈕]。
- 2 按一下 [控制台]。
- 3 如果有 [硬體和音效] 選項，請按一下此選項。
- 4 按一下 [鍵盤]。
- 5 按一下 [按鈕] 圖示，然後連接兩下所要變更的按鈕。
- 6 在按鈕設定中，按一下清單右側的下拉箭號，並選擇按鈕功能，例如 [具標籤的複雜遠端頁面] 或 [具標籤的單純本機檔案]。
- 7 輸入 [顯示標籤] 及 [位址] 資訊。如果是網頁，請輸入 URL。
- 8 按一下 [確定]。
- 9 在 [按鈕] 標籤下，按一下 [套用]。
- 10 重複第 5 到 9 個步驟來更改您想自訂的每個按鈕。
- 11 按一下 [確定] 完成作業。

---

注意事項：在 [按鈕] 標籤下，按一下 [還原預設值] 按鈕可將所有按鈕還原為原廠設定。

---

## 鍵盤快速鍵

鍵盤快速鍵是用以執行特定動作所同時按下的一組按鍵。例如，從 Windows Vista 桌面，按下 Alt 鍵、Ctrl 鍵及 S 鍵可顯示電腦的支援資訊 ( 包括型號、序號及服務 ID )。您會看到這組按鍵由 Alt+Ctrl+S 表示。在 Windows Vista 中，按下 Ctrl+C 可複製您已反白選取或選取的項目、按下 Ctrl+V 可貼上已複製的項目，或按下 Ctrl+Z 可復原先前的動作。這些快速鍵與您透過功能表所執行的動作並無差異，但能節省時間及按滑鼠的次數。



# 使用滑鼠

您的電腦有包含一個滑鼠，可用來操控 Windows Vista 桌面上的游標 ( 指標 )。滑鼠利用滾球或光學 ( 光線和感應器 ) 感應動作，使螢幕上的游標移動。請在平滑的表面上使用滑鼠。

---

**注意事項：**請勿在玻璃、透明或反光的表面上使用光學滑鼠。

---

無線滑鼠 ( 僅限於部分型號 ) 是一種光學滑鼠，其使用接收器 / 傳輸器和電腦進行通訊，而非透過連接線。接收器的燈號會顯示接收器的作業狀態。

---

**注意事項：**無線滑鼠在停止使用 20 分鐘後，就會進入睡眠或暫停模式。按一下滑鼠上的按鈕就可退出睡眠或暫停模式。( 移動無線滑鼠無法讓滑鼠退出睡眠或暫停模式。 )

---

# 使用滑鼠按鍵

滑鼠上方有兩個或三個按鍵：

- 按下滑鼠左鍵 **(A)** 可使游標定位或選取某個項目。
- 而按滑鼠右鍵 **(C)** 則可顯示功能表，其中包含可用於您所按之項目的指令。
- 在部分型號上，您可以使用中間的滾輪鈕 **(B)** 來執行捲動或平捲作業。

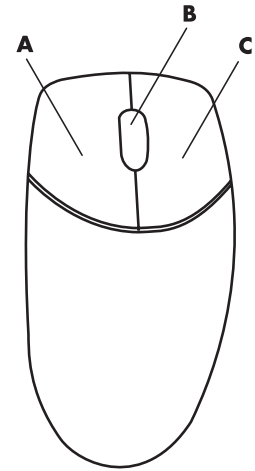

---

**注意事項：**您的滑鼠看起來可能與下圖所示的滑鼠不同。

---

使用滑鼠的時候，您會看到這些語詞：

- 按一下代表按一次左邊的滑鼠鍵再放開。
- 連按兩下代表按下左邊的滑鼠鍵一次，然後再快速按第二次。
- 按一下右鍵代表按一次右邊的滑鼠鍵再放開。

要選取項目，請按一下該項目。

若要選取清單或群組中的連續性項目，請按一下清單中的第一個項目，然後在按最後一個項目的同時按住鍵盤上的 **Shift** 鍵。

若要選取非連續性的項目，請按一下第一個項目，然後在按其他項目的同時按住鍵盤上的 **Ctrl** 鍵。

若您習慣使用左手，您可以切換滑鼠左鍵和滑鼠右鍵的功能。詳情請參閱〈[切換滑鼠按鍵功能](#)〉。

## 捲動

按一下滑鼠左鍵將游標置於文件中，然後：

- 若要捲向文件開頭的方向，請向上（遠離您的方向）捲動滾輪鈕。
- 而將滾輪鈕向下（朝您的方向）捲動則可捲向文件結束之處。

## 自動捲動

- 1 將游標置於文件旁，然後按一下滾輪鈕。畫面上將會出現一個自動捲動圖示。
- 2 將滑鼠移向您想捲動的方向。將滑鼠移到距離起點越遠的地方，文件捲動的速度就會越快。
- 3 若要停止自動捲動，請再按一下滾輪鈕。



---

注意事項：自動捲動在某些軟體程式中無法使用。

---

## 平捲

- 1 將游標置於文件旁，然後按住滾輪鈕。
- 2 慢慢地將滑鼠移向您想平捲的方向。將滑鼠移到距離起點越遠的地方，文件平捲的速度就會越快。
- 3 若要停止平捲功能，請放開滾輪鈕。

---

注意事項：只有在視窗的平行捲動列可以使用時，您才能使用平捲功能。平捲功能在某些軟體程式中無法使用。

---

## 切換滑鼠按鍵功能

若要切換適用左手的滑鼠左右按鍵的功能：

- 1 按一下工作列上的 [Windows 開始按鈕]。
- 2 按一下 [控制台]。
- 3 如果有 [硬體和音效] 選項，請按一下此選項。
- 4 按一下 [滑鼠]。
- 5 按一下 [按鈕] 標籤，然後勾選 [切換主要和次要按鈕]。
- 6 按一下 [套用] (使用新的主要按鈕)，然後按一下 [確定]。

## 變更滑鼠指標速度

要變更螢幕上的游標速度 ( 這會影響滑鼠動作快慢 ) :

- 1 按一下工作列上的 [Windows 開始按鈕]。
- 2 按一下 [控制台]。
- 3 如果有 [硬體和音效] 選項，請按一下此選項。
- 4 按一下 [滑鼠]。
- 5 按一下 [指標設定] 標籤。
- 6 在 [速度] 區域中，使用滑塊來調整指標速度。
- 7 按一下 [套用]，然後按一下 [確定]。



# 使用 Windows Media Center 遙控器

## 遙控器 1 ( 僅限部份型號使用 )

注意事項：僅有部份型號隨附遙控器。其功能及位置也有所不同。

您的 HP 電腦所隨附的遙控器，是本章所提及之兩個遙控器的其中一個。欲知香港地區的遙控器資訊，請參考遙控器 1。欲知台灣地區的遙控器資訊，請參考遙控器 2。

這個遙控器是專門爲了使用 Windows Media Center 而設計的。您可在 Windows Media Center 中使用遙控器來播放 CD 和 DVD、觀看圖片以及完成很多的事情。

這個遙控器將協助您瀏覽電腦上的 Windows Media Center 視窗，正如電視遙控器協助您瀏覽有線電視的選項或是控制 VCR 或 DVD 錄放影機來播放影片。

### 遙控器的用途包括：

- 瀏覽並控制所有 Windows Media Center 視窗。
- 控制影片畫面。
- 將電腦設定爲睡眠模式或結束待機模式。
- 將電腦關機或是重新啓動。
- 登入 Windows Media Center 或是切換使用者。

### 遙控器無法執行以下事情：

- 在 Windows Media Center 以外瀏覽 Windows 桌面或是控制其他電腦程式。
- 用作 VCR、DVD 錄放影機或是音響的遙控器。
- 開啓或關閉連接至您電腦的電視 ( 僅限於部份型號 )。
- 開啓電腦。

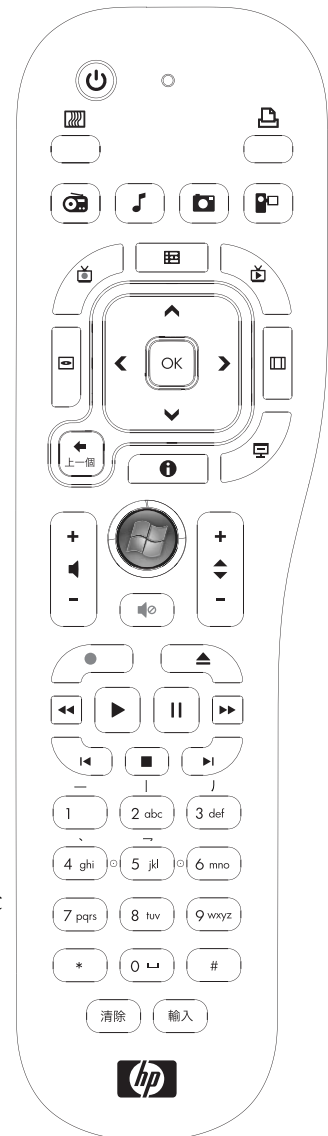

# 遙控器 1 按鈕簡介

- 1 [開啓 / 關閉 (睡眠)] — 將電腦設定為省電的睡眠模式或結束睡眠模式。這樣不會關閉電腦。
- 2 [視覺效果] — 顯示與音樂曲目同步的視覺效果。
- 3 [音樂] — 開啓 Windows Media Center 中的 [音樂資料庫]。
- 4 [廣播] — 在 Windows Media Center 開啓 [FM 廣播] 視窗。
- 5 [指南] — 開啓 [電視節目指南]。
- 6 [錄製節目] — 開啓列出已錄製的電視節目清單的 [錄製節目] 視窗。
- 7 [箭號] — 移動游標瀏覽並在所有 [Windows Media Center] 視窗中選取。
- 8 [DVD 功能表] — 在 Windows Media Center 開啓 [播放 DVD] 視窗或開啓 DVD 影片的主要功能表，如果有的話。
- 9 [上一個] — 回到 Windows Media Center 的前一個視窗。
- 10 [i] (更多資訊) — 顯示有關選取檔案的可用資訊並顯示其他的功能表。
- 11 [開始] — 開啓 Windows Media Center 主要功能表。
- 12 [音量] — 調高 (+) 和調低 (-) 音量。
- 13 [靜音] — 關閉電腦的音量。若您設定靜音，螢幕上會顯示靜音。
- 14 [錄製] — 錄製選取的電視節目並儲存到硬碟。
- 15 [播放] — 播放選取的媒體。
- 16 [倒轉] — 以三倍速往回倒轉媒體。
- 17 [略過倒轉] — 將媒體往後移回 7 秒或回到音樂曲目或 DVD 章節一開始的時候。

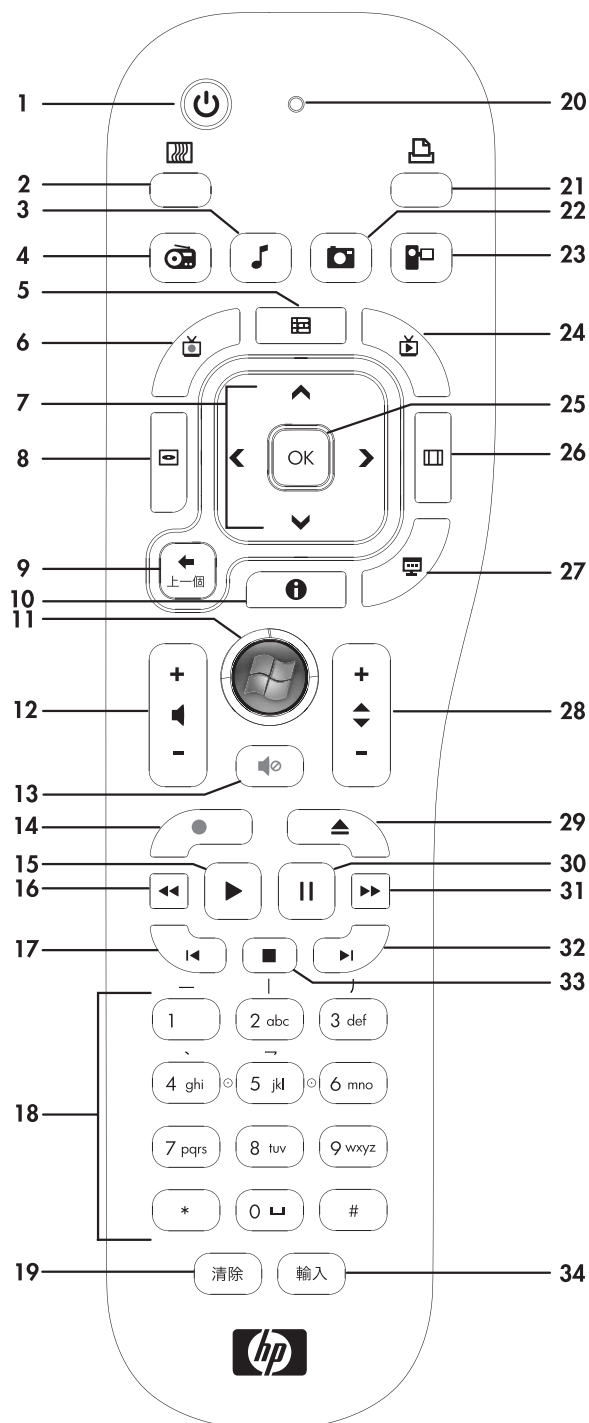

- 18** [0 到 9、#、\*] — 在 Windows Media Center 搜尋或文字方塊輸入文字或數字。每一次按下數字按鈕，就會出現不一樣的字母。要選擇某個字母則按 [Enter] 按鈕。
- 
- 19** [清除] — 刪除最後輸入的字元。
- 
- 20** [LED] — 動作指示燈。這個 LED 顯示在您按下按鈕時，遙控器正在發射訊號。
- 
- 21** [列印] — 列印 Windows Media Center 中的項目。
- 
- 22** [圖片] — 開啓 Windows Media Center 中的 [圖片資料庫] 視窗。
- 
- 23** [影片] — 開啓 Windows Media Center 中的 [Videos Library] 視窗。
- 
- 24** [即時電視] — 以全螢幕顯示即時播出的電視畫面。將電視節目往前移動至暫停緩衝區的最末端，然後繼續播放實況轉播電視。
- 
- 25** [確定] — 選取想要的動作或視窗選項，視作 [Enter] 鍵功能。
- 
- 26** [長寬比] — 變更螢幕的長寬比例。放大圖片三倍，然後長寬比例回到全螢幕。
- 
- 27** [投影片] — 以投影片播放您硬碟中所有圖片。
- 
- 28** [頻道 / 翻頁往上 (+) 和往下 (-)] — 依照可用的選項，變更電視頻道或翻頁。也可以用來前往下一個 DVD 章節。
- 
- 29** [退出] — 退出 CD 或 DVD 光碟機。
- 
- 30** [暫停] — 暫停音訊或視訊曲目以及即時或錄製的電視節目。
- 
- 31** [快轉] — 以三倍速往前移動媒體。
- 
- 32** [略過快轉] — 在影片、即時電視、一首音樂曲目或一個 DVD 章節將媒體往前移動 30 秒。
- 
- 33** [停止] — 停止目前播放的媒體。
- 
- 34** [輸入] — 選取想要的動作、功能表或視窗選項。
- 

注意事項：遙控器需要裝上兩顆 AA 電池。遙控器和遙控感應器之間的最大距離為 8 公尺 (26 英尺)。請確認在遙控器和遙控感應器之間沒有任何障礙物。

---

注意事項：請記得關閉您的螢幕，並將音量調低或是設為靜音，例如在您已排定在深夜時進行錄製而且不想受到打擾的時候。若 Media Center 正開啓著，電腦不會自動進入睡眠模式。建議您先關閉 Windows Media Center，再手動設定電腦為睡眠模式。

---

注意事項：若您的電腦型號未隨附電視卡，則遙控器上的部份按鈕將失去作用。

---

## 遙控器 2 ( 僅限部份型號使用 )

注意事項：僅有部份型號隨附遙控器。其功能及位置也有所不同。

這個遙控器是專門爲了使用 Windows Media Center 而設計的。您可在 Windows Media Center 中使用遙控器來播放 CD 和 DVD、觀看圖片以及完成很多的事情。

這個遙控器將協助您瀏覽電腦上的 Windows Media Center 視窗，正如電視遙控器協助您瀏覽有線電視的選項或是控制 VCR 或 DVD 錄放影機來播放影片。

遙控器的用途包括：

- 瀏覽並控制所有 Windows Media Center 視窗。
- 控制影片畫面。
- 將電腦設定爲睡眠模式或結束待機模式。
- 將電腦關機或是重新啓動。
- 登入 Windows Media Center 或是切換使用者。

遙控器無法執行以下事情：

- 在 Windows Media Center 以外瀏覽 Windows 桌面或是控制其他電腦程式。
- 用作 VCR、DVD 錄放影機或是音響的遙控器。
- 開啓或關閉連接至您電腦的電視 ( 僅限於部份型號 )。
- 開啓電腦。

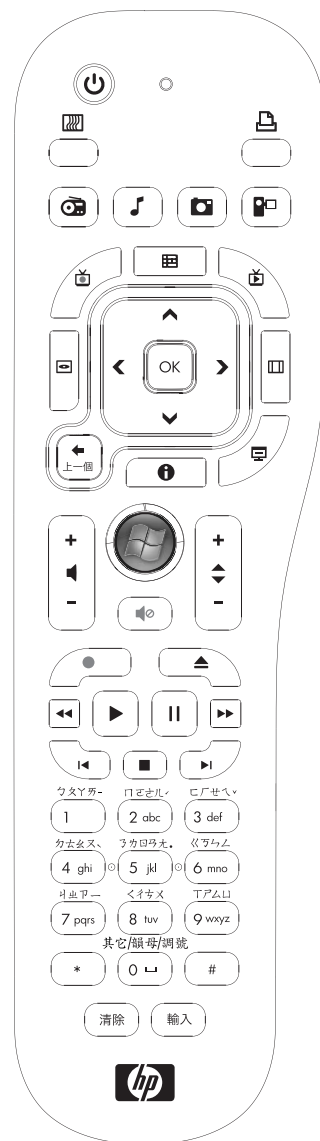

## 遙控器 2 按鈕簡介

- 1 [開啓 / 關閉 (睡眠)] — 將電腦設定為省電的睡眠模式或結束睡眠模式。這樣不會關閉電腦。

---

- 2 [視覺效果] — 顯示與音樂曲目同步的視覺效果。

---

- 3 [音樂] — 開啓 Windows Media Center 中的 [音樂資料庫]。

---

- 4 [廣播] — 在 Windows Media Center 開啓 [FM 廣播] 視窗。

---

- 5 [指南] — 開啓 [電視節目指南]。

---

- 6 [錄製節目] — 開啓列出已錄製的電視節目清單的 [錄製節目] 視窗。

---

- 7 [箭號] — 移動游標瀏覽並在所有 [Windows Media Center] 視窗中選取。

---

- 8 [DVD 功能表] — 在 Windows Media Center 開啓 [播放 DVD] 視窗或開啓 DVD 影片的主要功能表，如果有的話。

---

- 9 [上一個] — 回到 Windows Media Center 的前一個視窗。

---

- 10 [i] (更多資訊) — 顯示有關選取檔案的可用資訊並顯示其他的功能表。

---

- 11 [開始] — 開啓 Windows Media Center 主要功能表。

---

- 12 [音量] — 調高 (+) 和調低 (-) 音量。

---

- 13 [靜音] — 關閉電腦的音量。若您設定靜音，螢幕上會顯示靜音。

---

- 14 [錄製] — 錄製選取的電視節目並儲存到硬碟。

---

- 15 [播放] — 播放選取的媒體。

---

- 16 [倒轉] — 以三倍速往回倒轉媒體。

---

- 17 [略過倒轉] — 將媒體往後移回 7 秒或回到音樂曲目或 DVD 章節一開始的時候。

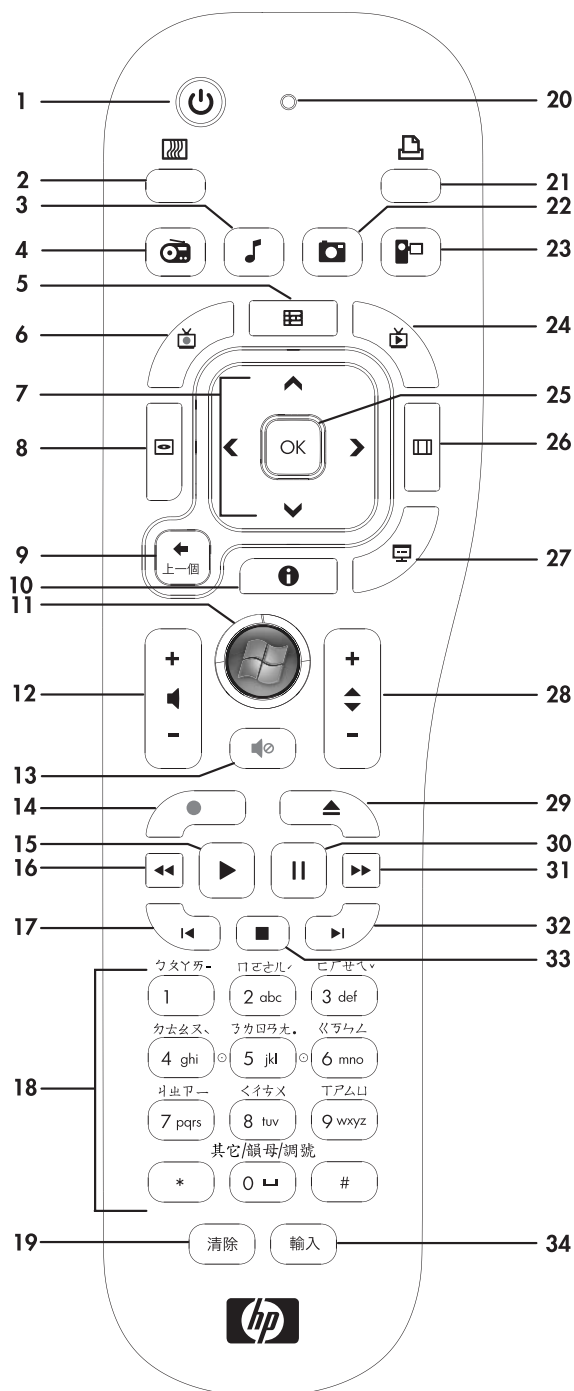

- 18** [0 到 9、#、\*] — 在 Windows Media Center 搜尋或文字方塊輸入文字或數字。每一次按下數字按鈕，就會出現不一樣的字母。要選擇某個字母則按 [Enter] 按鈕。
- 
- 19** [清除] — 刪除最後輸入的字元。
- 
- 20** [LED] — 動作指示燈。這個 LED 顯示在您按下按鈕時，遙控器正在發射訊號。
- 
- 21** [列印] — 列印 Windows Media Center 中的項目。
- 
- 22** [圖片] — 開啓 Windows Media Center 中的 [圖片資料庫] 視窗。
- 
- 23** [影片] — 開啓 Windows Media Center 中的 [Videos Library] 視窗。
- 
- 24** [即時電視] — 以全螢幕顯示即時播出的電視畫面。將電視節目往前移動至暫停緩衝區的最末端，然後繼續播放實況轉播電視。
- 
- 25** [確定] — 選取想要的動作或視窗選項，視作 [Enter] 鍵功能。
- 
- 26** [長寬比] — 變更螢幕的長寬比例。放大圖片三倍，然後長寬比例回到全螢幕。
- 
- 27** [投影片] — 以投影片播放您硬碟中所有圖片。
- 
- 28** 頻道 / 翻頁 往上 (+) 和往下 (-) — 依照可用的選項，變更電視頻道或翻頁。也可以用來前往下一個 DVD 章節。
- 
- 29** [退出] — 退出 CD 或 DVD 光碟機。
- 
- 30** [暫停] — 暫停音訊或視訊曲目以及即時或錄製的電視節目。
- 
- 31** [快轉] — 以三倍速往前移動媒體。
- 
- 32** [略過快轉] — 在影片、即時電視、一首音樂曲目或一個 DVD 章節將媒體往前移動 30 秒。
- 
- 33** [停止] — 停止目前播放的媒體。
- 
- 34** [輸入] — 選取想要的動作、功能表或視窗選項。
- 

注意事項：遙控器需要裝上兩顆 AA 電池。遙控器和遙控感應器之間的最大距離為 8 公尺 (26 英尺)。請確認在遙控器和遙控感應器之間沒有任何障礙物。

---

注意事項：請記得關閉您的螢幕，並將音量調低或是設為靜音，例如在您已排定在深夜時進行錄製而且不想受到打擾的時候。若 Media Center 正開啓著，電腦不會自動進入睡眠模式。建議您先關閉 Windows Media Center，再手動設定電腦為睡眠模式。

---

注意事項：若您的電腦型號未隨附電視卡，則遙控器上的部份按鈕將失去作用。

---

## 關於遙控器

使用遙控器開啓 Windows Media Center 程式，然後再使用遙控器來觀看電視、錄下電視節目、播放之前錄好的電視節目，以及播放音樂、影片或視訊。

要使用遙控器開啓 Windows Media Center，只要將遙控器指向遙控感應器，然後按一下 Windows Media Center [開始] 按鈕。

遙控器和遙控感應器之間的最大距離為 8 公尺 (26 英尺)，最大角度為以遙控感應器為中間點，向外延伸兩側各 22.5 度 (總共 45 度)。

---

注意事項：遙控器請使用鹼性電池。

---

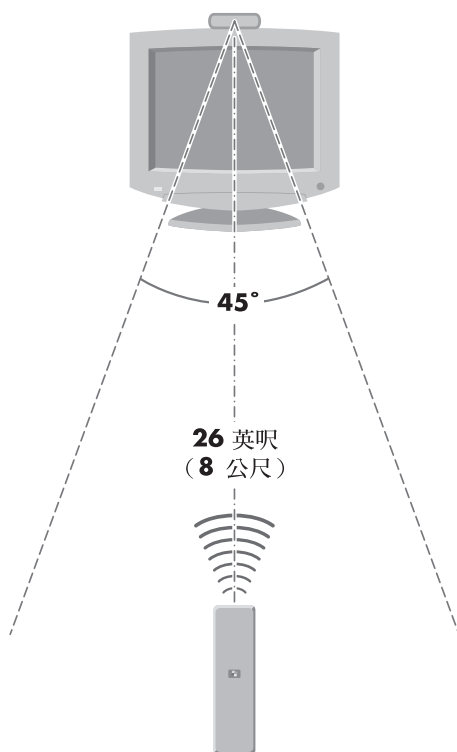

## 遙控器的移難排解

如果遙控器沒有回應：

- 確認遙控器的電池還有電，而且安裝正確。
- 確認遙控感應器的正面（紅外線接收器）沒有被擋住。
- 在 45 度角的範圍內和小於 8 公尺 (26 英尺) 的距離使用遙控器。
- 如果按下的鍵不斷重複或停止，請從 USB 接頭拔下遙控感應器、等候 1 分鐘，然後再將遙控感應器插回。如果這問題還持續發生，請試著改變房間內的光線亮度，或者移動遙控感應器的位置。
- 在變更頻道後按一下遙控器上的 Enter 按鈕。
- 將遙控器指向遙控感應器，然後按一下按鈕。在遙控感應器上應該會出現暗紅色的燈光。如果有出現此燈光，就表示問題可能發生在 Windows Media Center 軟體本身。關閉 Windows Media Center，重新啟動電腦，然後再次開始 Windows Media Center。
- 如果遙控器可在 Windows Media Center 中使用，但卻在變更頻道時沒有回應，您可能需要重新設定 Windows Media Center 軟體的設定，以用於有線電視的機上盒或衛星機上盒。

## 遙控感應器無法從遙控器收到訊號

如果在您將遙控器指向遙控感應器並按 [確定] 時沒有出現暗紅色的燈光，請嘗試下列步驟：

- 1 按一下工具列上的 [Windows 開始按鈕]，在 [電腦] 上按一下滑鼠右鍵，然後選取 [內容]。
- 2 按一下 [裝置管理員]。
- 3 按一下 [通用序列匯流排控制器] 旁的加號 (+)。
- 4 如果在 [通用序列匯流排控制器] 下有列出 [eHome 紅外線接收器]，就表示 Windows 可能正在偵測紅外線接收器。如果沒有列出此選項，請至下一個步驟。
- 5 從電腦拔掉遙控感應器上 USB 連接線一端的接頭，然後再插入到相同的 USB 連接埠。
- 6 中斷連接其他所有的 USB 裝置並只留下遙控感應器，然後重新啟動電腦。當 [裝置管理員] 視窗出現遙控感應器後，再插入其他 USB 裝置。



# 您電腦中的電腦軟體簡介

您電腦中的作業是由二種軟體所操控的：

- **Microsoft Windows Vista** 作業系統會在顯示器上顯示桌面，並控制電腦的硬體、週邊設備及軟體程式。
- 軟體程式 (如文書處理程式) — 可執行特定的功能。

電腦中的軟體程式可能會因為型號以及國家 / 地區而有不同。

## 軟體詳細資訊

您可在本手冊和螢幕上的 [說明] 找到關於使用軟體和使用 **Microsoft Windows Vista** 作業系統的資訊。關於 **Microsoft Windows Vista**，您也可以開啓內建的 [說明及支援中心]。

- 按下鍵盤上的 [說明] 按鈕 (有標示為問號的圖示) (僅限部分型號)。

或者

- 按一下工作列上的 [Windows 開始按鈕]，然後按一下 [說明及支援]。

如需取得特定軟體的說明，請參閱該軟體的螢幕說明。

## 使用桌面

桌面是出現於顯示器螢幕上的工作區域。其中包括工作列 (沿著某一邊) 和可讓您輕鬆找到需要的東西的捷徑圖示。

工作列會顯示 [Windows 開始按鈕]，對每個開啓的視窗顯示一個按鈕以方便您在程式之間切換、以及包含時間的通知區。

捷徑圖示是一個小型的圖形，只要按一下就可以開啓某個資料夾或啓動某個程式。桌面上有一個圖示會執行特殊功能，即收集您刪除的檔案或捷徑的 [資源回收筒]。當您清理 [資源回收筒] 後，這些檔案或捷徑即已永久刪除。在您清理 [資源回收筒] 前，您都還是可以從中還原項目。

## 移除桌面圖示

大多數的桌面圖示都可藉由刪除來移除。

刪除桌面圖示：

- 1 在圖示上按一下滑鼠右鍵。
- 2 按一下 [刪除]。

## 復原桌面圖示

- 1 開啓桌面上的 [資源回收筒]。
- 2 將圖示拖到桌面上。

## 使用 [Windows 開始按鈕] 功能表

按一下工作列上的 [Windows 開始按鈕] 以開啓 [開始] 功能表。從 [開始] 功能表，您可以：

- 開啓程式或文件。
- 開啓 [說明及支援中心]。
- 啓動搜尋功能。
- 執行程式。
- 開啓 [控制台] 以檢視或變更設定。

## 使用 [所有程式] 功能表

找出電腦中的軟體程式：

- 1 按一下工作列上的 [Windows 開始按鈕]。
- 2 按一下 [所有程式]。

[所有程式] 功能表會顯示依照工作編排的資料夾清單 (僅限部分型號)。

資料夾內含有許多項目。每個項目其實都是程式、文件或另一個資料夾的捷徑或連結。例如，[音樂] 資料夾就包含用來播放音樂 CD 的程式捷徑。

## 編排您的 [所有程式] 清單

若要變更項目名稱：

- 1 在項目上按一下滑鼠右鍵。
- 2 按一下 [重新命名]。
- 3 輸入新名稱，然後按下鍵盤上的 Enter。
- 4 在出現的訊息按一下 [是]。

若要複製項目：

- 1 在項目上按一下滑鼠右鍵。
- 2 按一下 [複製]。
- 3 前往桌面或資料夾，在空白區域按一下滑鼠右鍵並按一下 [貼上]。

若您使用 [控制台] 的 [新增或移除程式] 來刪除軟體程式，在 [所有程式] 中的捷徑可能不會被移除。若要移除捷徑：

- 1 按一下工作列上的 [Windows 開始按鈕]。
- 2 按一下 [所有程式]。
- 3 按一下資料夾。
- 4 在捷徑上按一下滑鼠右鍵，然後按一下 [刪除]。

## 使用 [控制台]

您可以在 [控制台] 設定或變更顯示器、鍵盤、滑鼠、數據機、網路連線的內容和設定、以及電腦的其他組件和功能。[控制台] 也提供變更系統效能、新增硬體、新增或移除程式及執行其他作業的工具。



開啓 [控制台]：

- 1 按一下工作列上的 [Windows 開始按鈕]。
- 2 按一下 [控制台]。

## 調整視窗大小

所有視窗的右上角都有三個按鈕。中間按鈕是 [ 最大化 ] 按鈕或 [ 往下還原 ] 按鈕，依照視窗的狀態而定。



功能	名稱	說明
	最小化	將視窗摺疊到工作列上 ( 但不關閉視窗 ) 。若要重新打開視窗，請在工作列上按一下含有該視窗名稱的按鈕。
	最大化	將視窗展開成全螢幕。
	往下還原	將視窗從全螢幕縮成只覆蓋螢幕的一部分。
	關閉	關閉視窗並停止程式或作業。
	調整大小	調整視窗大小 ( 當視窗最大化時無法使用 ) 。將滑鼠游標移到任一視窗邊緣框線上，直到游標變成雙頭箭號為止。按住滑鼠左鍵。若要變更寬度，請將邊緣框線向左或向右拖曳。若要變更高度，請將邊緣框線向上或向下拖曳。
	捲軸	當資料無法在單一畫面上完整顯示時，視窗上就會出現捲軸。若要上下移動畫面，請先按一下垂直捲軸然後開始拖曳。若要左右移動畫面，請先按一下平行捲軸然後開始拖曳。

## 處理數位影像

您可以將數位影像來源裝置 ( 如數位相機或 DV 攝影機 ) 直接連接到電腦，或透過活動底座連接到電腦。您從裝置複製或下載的數位相片檔案會出現在 [ 圖片 ] 資料夾。

數位相機和其他數位影像裝置都是利用記憶體卡 ( 或媒體 ) 來儲存數位相片檔案。您可以使用讀卡機 ( 僅限於部分型號 ) ，從數位相機和其他數位影像裝置所使用的記憶體卡複製數位相片檔案。

## 關於網際網路

本節說明連線到網際網路和使用網際網路，包括如何使用網路瀏覽器和電子郵件 (e-mail) 的資訊。

使用網際網路可搜尋資訊或網路上的服務、擷取、讀取或寄送電子郵件訊息。

網際網路是一組可透過電話線路、數位服務或有線電視電纜相互通訊的電腦。每一部網際網路電腦都是各自獨立的；由其操作員決定要將哪些檔案設為可供網際網路上的使用者使用。若想將您的電腦連到網際網路並使用網路上的資訊和服務，您需要有網際網路服務供應商 (ISP)。

ISP 是提供您上網管道的業者，且他們大部分都會提供電子郵件 (e-mail) 服務。ISP 服務通常都是按月計費。當您的電腦連上網際網路時，實際上它是在跟屬於 ISP 的網際網路電腦通訊。ISP 會先檢驗您的帳號，然後才提供您進入網際網路的權限。然後您便可使用網路瀏覽器程式來搜尋及顯示網站資訊。有些 ISP 可讓您選擇瀏覽器程式，而有些 ISP 則會提供自己的瀏覽器。

您可以透過傳統電話撥接數據機、區域網路 (LAN)、纜線數據機、數位式用戶線路 (DSL) 或非對稱數位式用戶線路 (ADSL) 連線到 ISP。(並非所有國家 / 地區均有 DSL、ADSL 和有線寬頻 ISP 業者)。

**World Wide Web (WWW)**，也稱為「網路」，是網際網路中供個人、公司、政府、組織等使用的公用部分。這些個人及團體建立了上百萬的網站以支持他們的活動。網站是由一個或多個網頁組成。網頁是由一個或一組檔案組成，使用者可透過輸入檔案位置或統一資源定址器 (URL) 來存取。

URL 可識別網站位置，通常為 `http://www.name.extension` 形式 (例如：`http://www.hp.com`)。URL 可能有包含網站內的特定檔案路徑。URL 中的點是用來分隔位址中的各個部分。舉例來說，您會在 URL 中見到公司專用的 `.com` 延伸名稱。當您在瀏覽器的 [網址] 列中輸入 URL 並按下鍵盤上的 Enter 時，瀏覽器便會接上該位置並顯示網頁。

想像您在閱報時，比如在第一頁可能會讀到某段像是「關於更多細節，請參閱第三頁，第二欄」。您就會翻到該頁閱讀更詳細的資訊。網頁上的超連結和以上的概念相同，只不過您是按一下超連結來移動到新頁面。超連結連接檔案的方式就是「Web」(網路) 這個稱呼的來源，因為交織的網路將來自全世界的想法連結在一起。

您的電子郵件地址定義的是電子郵件信箱，其他人可以透過這個信箱傳送電子郵件給您。電子郵件地址的格式如下：名稱 @ 網域延伸名稱。網域通常為 ISP 或組織機構的名稱。延伸名稱通常為組織機構的類型。例如：如果您的名字叫 Jane Jones，您的 ISP 為 XYZ，您的電子郵件地址就可能為 `JaneJones@xyz.com`，而延伸名稱 `.com` 表示 XYZ 是一間公司。欲知更多關於使用電子郵件的資訊，請參閱〈傳送及接收電子郵件〉。

# 使用瀏覽器

網路瀏覽器程式搜尋並顯示網站資訊。您瀏覽網際網路的方式要看您的 ISP 是否提供瀏覽器或是可讓您自己選擇。

當您連上網際網路後，瀏覽器便會顯示首頁的網頁。您可以在瀏覽器的網址列中輸入網址 (例如：<http://www.hp.com>)，然後按下鍵盤上的 **Enter** 進入網站。或者，您也可以使用瀏覽器的搜尋功能找出網路上特定單字或詞句的參照資料。

## 搜尋網際網路

大部分的網路瀏覽器程式包括搜尋功能。依瀏覽器程式的類型而定，您可能需按一下按鈕或選取功能表中的功能，才能顯示搜尋功能。在 [ 搜尋 ] 方塊中輸入您想搜尋資訊的問題或字詞，然後按下 **Enter**。

Windows 搜尋功能包括直接使用 Internet Explorer 「搜尋」功能。

---

**注意事項：**如果 ISP 有提供瀏覽器，您可能無法使用 Internet Explorer 來搜尋網際網路。

---

若要開始進行搜尋：

- 1 按一下工作列上的 [Windows 開始按鈕]。
- 2 輸入一個字或問題，您輸入的內容會自動出現在 [ 搜尋 ] 方塊。輸入後，搜尋的結果會出現在左邊的窗格。
- 3 執行下列其中一項作業：
  - 按一下其中一個結果以開啓。
  - 按一下 [X] 清除搜尋的結果並返回程式的主要清單。
  - 按一下 [ 搜尋電腦 ] 顯示以進階選項搜尋資料夾的結果。
  - 按一下 [ 搜尋網際網路 ] 以開啓瀏覽器來搜尋網際網路。

## 限制網際網路內容

網際網路提供您取得各種資訊，但是有些資訊可能不適合每個人瀏覽。有了 [內容警告器] (Internet Explorer 的功能)，您就可以：

- 建立密碼。
- 控制在網際網路可查看的內容。
- 設定一個網站清單，使別人無法用您的電腦檢視這些網站。
- 調整別人需經過或不需經過您允許而檢視的內容類別。

一旦您設定了 [內容警告器] 的限制分級層次，使用者將可以查看您指定之分級設定下的網站以及其他網頁。但如果要查看未分級的網站或網頁，使用者就必須輸入您設定的 [內容警告器] 密碼。這就表示，如果使用者不知道密碼，就無法瀏覽任何未分級的網頁，就算是 [說明及支援] 或 [Internet Explorer] 也一樣。如果要允許他人使用您認可的未分級網站或網頁，請開啓該網站或網頁，然後在密碼視窗出現時，選擇 [永遠允許檢視這個網站] 或 [只允許這一次檢視] 選項。

啓用 [內容警告器]：

- 1 按一下工作列上的 [Windows 開始按鈕]。
- 2 按一下 [所有程式]。
- 3 按一下 [Internet Explorer]。
- 4 按一下 [工具]，然後按一下 [網際網路選項]。
- 5 按一下 [內容] 標籤。
- 6 在 [內容警告器] 區中，按一下 [啓用]。
- 7 按一下 [一般] 標籤、按一下 [建立密碼] 並輸入密碼。
- 8 按一下 [確定]，然後再按一次 [確定]。

## 使用防毒軟體

當您使用電腦來處理郵件、網路或網際網路存取時，您也暴露在電腦病毒的危險中。電腦病毒會停用或損壞您的作業系統、軟體程式或電腦公用程式。

防毒軟體可偵測到大多數的病毒、摧毀病毒，並在大多數情況下修復由病毒所造成的損壞。為提供執行中的保護免受新發現的病毒入侵，防毒軟體必須保持更新。

**Norton Internet Security** — 一種防毒軟體程式，預先安裝在電腦中並且包括一段免費試用保護更新的期間。您可以啓用 **Symantec's LiveUpdate™**，只要在線上即可取得自動防護更新。**HP** 強烈建議您在免費試用期過後繼續保護電腦不受新病毒的入侵，請購買延長更新服務。

## 設定和註冊 Norton Internet Security 軟體

第一次安裝電腦時，[Norton Internet Security] 將協助您設定和註冊您的 Norton Internet Security 版本。

請記得在您開始瀏覽網際網路以前，安裝 Norton Internet Security。

**1** 在桌面上的 [Norton Internet Security] 圖示連接兩下。

或者

按一下工作列上的 [Windows 開始按鈕]、按一下 [所有程式]、按一下 [Norton Internet Security]，然後再按一下 [Norton Internet Security]。

**2** 按一下 [ 下一步 ] 並按照螢幕上的指示進行 ( 如果有出現提示的話 )。

欲知更多關於使用 Norton Internet Security 軟體的資訊，您可以按一下工作列上的 [Windows 開始按鈕]，按一下 [說明及支援]，然後在 [搜尋說明] 的方塊中輸入 [病毒]。

## 變更 Norton Internet Security 程式的病毒掃描時間

變更 Norton Internet Security 的掃描時間：

**1** 在桌面上的 [Norton Internet Security] 圖示連接兩下。

**2** 在主要視窗的上方，按一下 [Norton Internet Security] 標籤。

**3** 按一下 [工作] 列。

**4** 按一下 [執行掃描]。

**5** 按一下 [執行自訂掃描]。

**6** 在 [搜尋] 對話方塊中，在您想要排定的自訂搜尋旁按一下 [排程]。

**7** 在 [排程] 對話方塊，若已勾選 [顯示多重排程]，那麼請按一下 [新增] 以開啓排程欄位。若沒有勾選 [顯示多重排程]，表示已經啓用這個欄位。

**8** 設定您要執行掃描的頻率和時間。

**9** 當完成後，按一下 [確定]。

---

注意事項：若電腦處於睡眠模式，Norton Internet Security 程式不會執行排定的防毒掃描。

---

---

注意事項：在排定 [Media Center] 錄製的期間執行防毒掃描可能會導致電視錄製失敗。錄製電視節目時需要用到電視調諧器 ( 僅限部分型號有包括 )。

---



# 傳送及接收電子郵件

電子郵件可讓您發送和接收信件、圖片、明信片，甚至是音樂和短片。

---

**注意事項：**電子郵件可能會含有病毒，可能會透過電子郵件訊息或附件散播。爲了保護電腦，請勿開啓任何來自不熟悉或令人存疑的來源之訊息。請刪除這類訊息。

---

您的電腦已隨附 Microsoft 的電子郵件程式 Windows Mail ( 僅限於部分型號 )。您也可以使用其他廠商的電子郵件程式。部分 ISP 會提供他們自己的電子郵件程式。您可以使用電子郵件程式來傳送、接收、以及歸類您的訊息。您甚至可以在離線 ( 沒有連線上網 ) 時歸類、閱讀與建立新訊息。

## 使用 Windows Mail

要設定 Windows Mail，首先您需要一些來自 ISP 方面的資訊：您的電子郵件地址、使用者名稱、密碼、內送和外寄電子郵件伺服器的名稱和其他一些可能需要的詳細資訊。

初次啓動 Windows Mail 時，請確認電腦已連線到網際網路並遵照精靈設定好帳戶。

- 1 按一下工作列上的 [Windows 開始按鈕]。
- 2 按一下 [所有程式]。
- 3 按一下 [Windows Mail]。

在 Windows Mail 新增帳戶：

- 1 按一下工作列上的 [Windows 開始按鈕]。
- 2 按一下 [所有程式]。
- 3 按一下 [Windows Mail]。
- 4 按一下 [工具]，然後按一下 [帳號]。
- 5 按一下 [新增]、[電子郵件帳戶]，然後按一下 [下一步]。
- 6 遵照螢幕上的指示新增帳戶。

## 使用 ISP 所提供的電子郵件程式

請遵照 ISP 提供的說明來安裝其網路瀏覽器和電子郵件程式，並設定及使用您的電子郵件帳戶。將您的電腦連上 ISP 之後，您就可以收發電子郵件。

# 軟體快速參考表

(僅限於部分型號)

您的電腦包含一些軟體程式，可讓您執行下列作業：

- 錄製和播放 CD。
- 錄製資料 CD。
- 匯入和編輯視訊檔案。
- 錄製視訊 CD 和 DVD。
- 整理數位音樂檔案。

下表說明這些程式的特定功能，您可根據表格決定要用何種程式來執行工作。

請注意，一些列出的程式可能沒有包含在您的型號中，而且此表並未列出全部包含的軟體。

若要開啓任何一個程式，請按一下工作列上的 [Windows 開始按鈕]，然後選擇 [所有程式]、選擇程式資料夾 (例如：DVD Play)，然後按一下程式名稱來開啓該軟體。

使用此程式：

您可以：

DVD Play (僅限部分型號)



- 播放 DVD 影片和視訊 CD (VCD)。(支援高畫質播放。)
- 使用 [縮放] 和 [平捲] 功能。
- 製作檢視書籤。

HP Photosmart Essential  
(僅限部分型號)



- 檢視、整理以及列印相片。
- 與親朋好友分享您的相片。
- 建立電子相簿。
- 編輯您的相片：裁切、還原大小、翻面、旋轉、黑白、變更對比及其他。

要開啓此程式，請按一下 [Windows 開始按鈕]、[所有程式]、[HP]，然後按一下 [HP Photosmart Essential]。

Real Rhapsody  
(僅供特定型號使用)



- 播放音樂 CD、mp3、及其他音訊檔案。
- 錄製音樂檔案。
- 錄製現存音樂或資料 CD 的備份，以用於電腦上。
- 將數位檔案編排至錄音或收聽的資料庫。

使用此程式：

您可以：( 續上頁 )

muvee autoProducer  
( 僅限於部分型號 )



- 將自訂樣式加入影片，包含音樂、圖片、標題、場景轉場和主題。
- 編輯家用影片。
- 儲存並燒錄多個影片檔案到 DVD。
- 使用 [Magic Spot] 功能來控制套用到相片的動作效果。

RealPlayer  
( 僅限於部分型號 )



- 播放音樂 CD、MP3 及其他音訊檔案。
- 播放 DVD 影片。( 僅當有安裝另一 DVD 播放程式時，例如：DVD Play，RealPlayer 才能播放 DVD。 )
- 播放 VCD。
- 錄製音樂檔案。
- 將數位檔案編排至錄音或收聽的資料庫。

Roxio Creator  
( 僅限於部分型號 )



- 錄製資料與音樂檔案。
- 錄製現存音樂或資料 CD 的備份，以用於電腦上。
- 從您收藏的 CD，或從 WAV、MP3 或 WMA 檔案製作自訂的音樂 CD。這些 CD 可在家用或車用音響上播放。
- 複製或分享資料檔案。
- 從電腦儲存的檔案製作歸檔 CD 或 DVD。
- 複製視訊檔案。
- 檢查光碟已建立且沒有錯誤。

Roxio MyDVD  
( 僅限於部分型號 )



- 錄製影片檔案以製作您可在某些 DVD 播放器中播放的 VCD 和 DVD。
- 複製或分享視訊檔案。
- 擷取視訊檔案。
- 編輯視訊檔案。

Backup My PC  
( 僅限於部分型號 )

- 建立電腦備份檔案以保護您的資料和電腦中其他重要檔案。
- 注意事項：在 Personal Media Drive 中才有包含此軟體。

HP Total Care Advisor  
( 僅限於部分型號 )

- 在桌面快速整理您要保持隨時可使用的網路連結。
- 使用便捷的購物搜尋引擎來進行購物比較。
- 取得 HP 軟體和驅動程式更新。
- 取得來自 HP 的重要訊息。
- 進入 [ 電腦健康和安全性 ] 和 [ 電腦說明 ] 工具。

使用此程式：

您可以：(續上頁)

Microsoft Windows Movie  
Maker

(僅限於部分型號)



- 從錄影帶、錄音帶、網路攝影機或電視廣播，輸入音訊、視訊和其他媒體檔案。
- 錄製音訊和視訊檔案以製作視訊專案，其會變成副檔名為 .wmv 的 Microsoft Windows Media 來源檔。
- 編輯和預覽檔案。
- 使用電子郵件或上傳到網路伺服器來傳送影片。
- 新增音樂檔案 (.mp3)。
- 輸入如 .mp3、.asf、.wma 等格式的音訊檔案；輸入如 .wmv、.asf、.avi 或 .mpg 等格式的視訊檔案；輸入如 .jpg 或 .gif 等格式的影像檔案。
- 製作 AVI 和 WMV (Windows Media Video) 檔案。

---

注意事項：您的電腦可能有隨附軟體更新 CD。您可能需要先安裝此 CD，才能使用 DVD Writer/CD Writer 燒錄機。請依照隨附於 CD 的安裝指示進行。

---

# 管理檔案

檔案是由任何單位所組成的資訊，命名並儲存在您的電腦硬碟或其他電子裝置 (例如：CD、磁碟片、甚至是數位相機)。檔案可以是應用程式、圖片、音樂或聲音、文件、或者是資料。您在電腦上執行的所有事情幾乎都和檔案有關。

電腦可以將檔案複製到組件磁碟機內的其他儲存媒體 (例如：磁片、記憶體卡、CD 或 DVD)，或者是發送到輸出裝置 (例如：印表機)。

## 以資料夾編排檔案

在 Windows Vista 中，資料夾可讓您在電腦組織檔案。您電腦上的資料夾就好像檔案整理櫃之中的文件夾一樣，提供您將相關檔案聚集在一起。

資料夾可以包含任何類型的檔案，甚至可以包含其他資料夾。一個資料夾內的各個檔案必須各自有不同的名稱，但兩個不同資料夾則可有名稱相同的檔案。

以下為處理電腦上的檔案和資料夾的兩種方法：

- [電腦] 檢視可讓您快速地在電腦的特定資料夾內查看所有檔案和資料夾。它也包括一般作業的連結讓您管理檔案 (例如：複製、移動、刪除及重新命名)。要開啓 [電腦] 檢視，按一下工具列上的 [Windows 開始按鈕]，然後按一下 [電腦]。
- [Windows 檔案總管] 可讓您快速查看電腦上的所有資料夾和檔案。從一個資料夾移動或複製到另一個資料夾也很方便。要開啓 [Windows 檔案總管]，在工具列上的 [Windows 開始按鈕] 按一下滑鼠右鍵，然後按一下 [檔案總管]。

若要瀏覽 [電腦] 和 [Windows 檔案總管] 畫面，您可以連按兩下資料夾以開啓並顯示其內容。您也可以按一下 [上一頁] 箭號按鈕順著您的路徑退回各個已開啓的資料夾。

## 建立資料夾

- 1 按一下工具列上的 [Windows 開始按鈕]，然後按一下 [電腦]。  
或者  
在工具列上的 [Windows 開始按鈕] 按一下右鍵，然後按一下 [檔案總管]。
- 2 移至您要建立新資料夾的位置。
- 3 按一下 [組織]，然後按 [新的資料夾]。
- 4 輸入資料夾名稱，然後按下鍵盤上的 Enter。

## 移動檔案



**警告事項：**請勿移動任何屬於已安裝程式的一部分的檔案。這麼做可能會導致程式無法使用。

---

- 1 按一下工具列上的 [Windows 開始按鈕]，然後按一下 [電腦]。  
或者  
在工具列上的 [Windows 開始按鈕] 按一下右鍵，然後按一下 [檔案總管]。
- 2 找到您要移動的檔案，按下該檔案選取。
- 3 按一下 [組織] 和 [剪下]。
- 4 找出並開啓您要放置該檔案的資料夾。
- 5 按一下 [組織] 和 [貼上]。

---

**注意事項：**您也可以使用拖曳的方式將檔案移動到新位置。(您一次可開啓兩個以上的 Windows 檔案總管視窗。) 在 [電腦] 或 [Windows 檔案總管] 中選取一個項目，然後在將項目移動到另一個資料夾時按住滑鼠右鍵不放。放開滑鼠按鍵，然後選擇 [移動到此處] 將項目置於新位置。

---

## 尋找檔案

要尋找檔案，您可以使用每個資料夾上方的 [ 搜尋 ] 方塊或使用 [Windows 開始按鈕] 功能表的搜尋方塊，這樣會搜尋整台電腦。

從資料夾的 [ 搜尋 ] 方塊搜尋：

- 1 按一下工具列上的 [Windows 開始按鈕]，然後按一下 [ 電腦 ]。  
或者  
在工具列上的 [Windows 開始按鈕] 按一下右鍵，然後按一下 [ 檔案總管 ]。
- 2 找到您要搜尋的資料夾。搜尋會在現有的資料夾和所有子資料夾中搜尋。
- 3 在視窗上方的搜尋方塊按下，準備輸入。  
[ 搜尋 ] 方塊會根據您輸入的字做篩選。若您的語詞符合檔案名稱、標籤或其他的檔案屬性就會顯示那些檔案。若語詞出現在文件檔案內的文字中就會顯示那些文字文件。

從 [Windows 開始按鈕] 功能表搜尋：

- 1 按一下工作列上的 [Windows 開始按鈕]。
- 2 輸入一個字或問題，您輸入的內容會自動出現在 [ 搜尋 ] 方塊。輸入後，搜尋的結果會出現在左邊的窗格。
- 3 執行下列其中一項作業：
  - 按一下其中一個結果以開啓。
  - 按一下 [X] 清除搜尋的結果並返回程式的主要清單。
  - 按一下 [ 查看所有結果 ] 顯示以進階選項搜尋資料夾的結果。
  - 按一下 [ 搜尋網際網路 ] 以開啓瀏覽器來搜尋網際網路。

## 重新命名檔案



**警告事項：**請勿變更檔案名稱的附檔名 ( 就是句號後的末三個字元 )。這麼做的話會使電腦無法辨識檔案。

- 1 按一下工具列上的 [Windows 開始按鈕]，然後按一下 [ 電腦 ]。  
或者  
在工具列上的 [Windows 開始按鈕] 按一下右鍵，然後按一下 [ 檔案總管 ]。
- 2 找到您要重新命名的檔案或資料夾，按下該檔案選取。
- 3 按一下 [ 組織 ] 和 [ 重新命名 ]。
- 4 輸入新名稱，然後按下鍵盤上的 Enter。

**注意事項：**重新命名檔案的另一種方式就是在檔案上按一下滑鼠右鍵，然後再按 [ 重新命名 ]。

# 刪除檔案



**警告事項：**請勿刪除任何屬於已安裝程式的一部分的檔案，這麼做可能會導致程式無法使用。

- 1 找到您要刪除的檔案，按下該檔案選取。
- 2 按一下 [ 組織 ] 和 [ 刪除 ]。
- 3 按一下 [ 是 ] 確認刪除，接著檔案就會被送到 [ 資源回收筒 ]。

若您做錯而需要擷取刪除的檔案，請參閱〈從 [ 資源回收筒 ] 還原檔案〉

**注意事項：**刪除檔案的另一種方式就是在檔案上按一下滑鼠右鍵，然後按一下 [ 刪除 ]。

## 從 [ 資源回收筒 ] 還原檔案

如果您發現需要某個已刪除的檔案，您通常可以從 [ 資源回收筒 ] 中將檔案還原。當檔案被刪除之後，檔案就會進入 [ 資源回收筒 ] 並停留其中，直到 [ 資源回收筒 ] 手動被清空或被清除以有空間容納更多最近刪除的檔案為止。

- 1 連按兩下桌面上的 [ 資源回收筒 ] 圖示。
- 2 找到您要還原的檔案，按下該檔案選取。
- 3 按一下 [ 還原這個項目 ]。

這樣就會將檔案從 [ 資源回收筒 ] 移除，然後讓檔案回到原本的位置。

## 複製檔案

- 1 按一下工具列上的 [ Windows 開始按鈕 ]，然後按一下 [ 電腦 ]。

或者

在工具列上的 [ Windows 開始按鈕 ] 按一下右鍵，然後按一下 [ 檔案總管 ]。

- 2 找到您要複製的檔案，按下該檔案選取。
- 3 按一下 [ 組織 ] 和 [ 複製 ]。
- 4 找出並開啓您要放置該檔案的資料夾。
- 5 按一下 [ 組織 ] 和 [ 貼上 ]。

**注意事項：**您也可以使用拖曳的方式將檔案複製到新位置。在 [ 電腦 ] 或 [ Windows 檔案總管 ] 中選取一個項目，然後在將項目移動到另一個資料夾時按住滑鼠右鍵不放。放開滑鼠按鍵，然後選擇 [ 移動到此處 ] 將項目複製到新位置。



# 使用印表機

如需取得連接與使用印表機的說明，請參閱印表機所隨附的使用手冊。

印表機使用軟體程式 ( 也稱做印表機驅動程式 ) 來接收來自您的電腦的指示。在多數情況下，電腦會自動搜尋可與您那台印表機和電腦一起正常運作的必要印表機驅動程式。如果電腦沒有自動搜尋驅動程式，請按照印表機隨附的說明來手動安裝特定的印表機驅動程式。

如果您有將印表機連接至電腦並已安裝該印表機所需的軟體，您就可以列印大多軟體程式和網站上的文字和圖形。

若要列印：

- 1** 按一下程式功能表列上的 [ 檔案 ]，然後按一下 [ 列印 ]。
- 2** 選擇列印選項：
  - 選擇印表機。
  - 選擇頁面範圍 ( 例如：全部，本頁，或頁數範圍 )。
  - 決定列印份數。
  - 選擇範圍內全部頁面、奇數頁或偶數頁。
- 3** 按一下 [ 確定 ] 或 [ 列印 ]。



# 使用 CD 和 DVD 媒體磁碟機

## 使用 CD 和 DVD 光碟機

您的電腦可以搭配數種類型的 CD 或 DVD 光碟機，讓您執行不同的作業。不同的光碟機有不同的功能。

您可以：	CD-ROM	CD-RW	DVD-ROM	DVD+RW/+R
讀取 CD 上的資料	•	•	•	•
播放音樂 CD	•	•	•	•
讀取 DVD			•	•
將資料或音樂錄製 (燒錄) 到光碟上		•		•
播放 DVD 影片			•	•
錄製 (燒錄) DVD 影片				•

複合式 (combo) 光碟機是部分型號上才有提供的配備。它可將兩種光碟機的功能合而為一：如 DVD+RW/+R 燒錄機 (DVD writer) 與 CD-RW 燒錄機 (CD writer)，或 DVD-ROM 光碟機與 CD-RW 燒錄機。

## CD 和 DVD 的處理方式

為避免損壞光碟，請遵照下列注意事項：

- 使用完畢後，將光碟放回盒中。
- 手持光碟時，僅握住光碟的外緣或中心孔。
- 請勿碰觸光碟上沒有標籤的一面，或將沒有標籤的一面向下置於桌上，這樣會刮傷光碟表面。
- 請將光碟存放於室溫下。

## 插入和取出 CD 和 DVD



**警告事項：**在光碟機中請只使用標準形狀（圓形）的光碟。使用形狀不標準的光碟（例如：心型光碟或名片型光碟）可能會損壞光碟機。

插入 CD 或 DVD：

- 1 在電腦已經開機時，按下光碟機前面旁邊的「退出」鈕以打開光碟托槽。

**注意事項：**部分電腦的光碟機位於電腦正面的門後。

- 2 僅握住光碟的邊緣或中心孔，將 CD 或 DVD 從盒中取出。
- 3 輕輕地將光碟放在托槽上，標籤面朝上。

**注意事項：**如果是雙面的 DVD，請閱讀中心孔周圍的文字，確定該播放哪一面（A 或 B 面；標準螢幕或寬螢幕）。將光碟要播放的那一面的標籤朝上放入托槽。

- 4 關閉光碟托槽的方法：

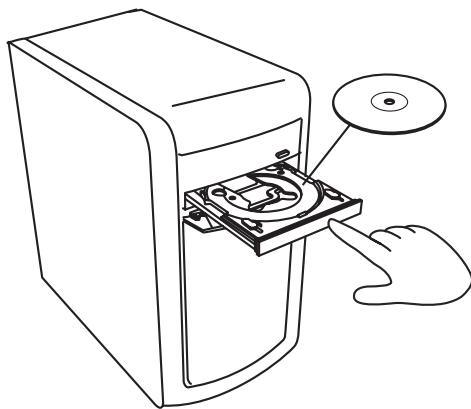

- 將托槽輕輕地推入電腦。
- 或者
- 按一下控制光碟機之程式的控制面板上的開 / 關按鈕。
- 或者
- 按下媒體控制開 / 關按鈕或鍵盤上的「退出」鈕（僅限於部分型號）。
- 或者
- 按下光碟機上的「退出」鈕（如果有的話）。

取出 CD 或 DVD：

- 1 在電腦已經開機時，按下「退出」鈕打開光碟托槽。
- 2 僅接觸光碟的邊緣或中心孔，將 CD 或 DVD 從托槽中拿起。
- 3 將光碟放在盒中。
- 4 輕推光碟托槽進電腦以關閉光碟托槽。

## 相容性資訊

DVD Writer/CDWriter 燒錄機的主要特色就是它與其他光碟機、CD 及 DVD 播放器的高度相容性：

- 您製作的 CD 可以在大部分的家用和車用音響，以及大部分的 DVD-ROM 和 CD-ROM 光碟機上播放。
- 您製作的 DVD 與能和某些 DVD 影碟機及大多數的電腦 DVD-ROM 光碟機相容。
- 比起 CD-RW 光碟，CD-R 光碟更能與家用及車用音響相容。

DVD Writer/CD Writer 燒錄機幾乎能夠讀取和錄製各種類型的光碟。DVD Writer/CD Writer 燒錄機的寫入速度相當快，可以進行快速錄製。

## 光碟功能和相容性表

光碟	檔案類型	能否錄製	在電腦播放	在家用或車用音響播放	在家用 DVD 影碟機播放
CD-ROM	資料	否	是	否	否
	音樂	否	是	是	依型號而異
CD-R	資料	是	是	否	否
	音樂	是	是	依型號而異	依型號而異
CD-RW	資料	是	是	否	否
	音樂	是	是	依型號而異	依型號而異
DVD-ROM	資料	否	是	否	否
	DVD 影片	否	是	否	是
DVD-RAM	資料	是	依型號而異	否	否
	DVD 影片	是	依型號而異	否	依型號而異
DVD+R 和 DVD-R	資料	是	是	否	否
	DVD 影片	是	是	否	依型號而異
雙層 DVD+R/DVD-R	資料	是	依型號而異	否	依型號而異
	DVD 影片	是	依型號而異	否	依型號而異
DVD+RW 和 DVD-RW	資料	是	是	否	否
	DVD 影片	是	是	否	依型號而異
VCD	DVD 影片	否	是	否	依型號而異

注意事項：部份電腦隨附雙層 DVD 燒錄機。其可支援單層和雙層 DVD 媒體。雙層技術可提供較大的容量，而且可讓您在雙層 DVD+R 或 DVD-R 媒體上儲存多達 8 GB\* 的資料。

雙層是一種新的技術，雙層媒體的相同性會因為不同型號的家用 DVD 播放器和 DVD-ROM 光碟機而有所不同。

\*1 GB 的定義為十億位元組。1 GB = 10 億個位元組 (表示硬碟的容量)。實際格式化的容量會較少。

若要得知您電腦中的最新光碟相容性資訊，請至 HP 支援網站：<http://www.hp.com/support>

注意事項：僅限於部分型號有支援雙層 DVD 技術。

注意事項：Roxio Creator 錄製程式支援雙層技術。

## 光碟機快速參考表

光碟機可以：	CD-ROM	CD-RW	DVD-ROM	DVD-RAM	DVD+RW/+R DVD-RW/-R	雙層 DVD	複合 CD-RW/ DVD	LightScribe DVD+RW/+R
讀取 CD、CD-R、 和 CD-RW	是	是	是	是	是	是	是	是
讀取 DVD	否	否	是	是	是	是	是	是
讀取 CD 上的資料	是	是	是	是	是	是	是	是
播放音樂	是	是	是	是	是	是	是	是
將資料或音樂錄製 到光碟中作為儲存 或備份	否	是	否	是	是	是	是	是
觀賞 DVD 影片	否	否	是	是	是	是	是	是
錄製 DVD 影片	否	否	否	是	是	是	否	是
玩遊戲	是	是	是	否	是	是	是	是
建立 LightScribe 標籤	否	否	否	否	否	否	否	是





# 使用讀卡機

數位相機和其他數位影像裝置都是利用記憶卡，或媒體，來儲存數位相片檔案。選購的讀卡機（限於部分型號）可讀取與寫入多種類型的記憶卡及 IBM Microdrive 磁碟機。

讀卡機可從電腦正面直接存取。它具有四個或兩個水平的卡片插槽，其可插接記憶卡和 Microdrive 磁碟機。

您可將媒體放入一個或多個卡片插槽並可個別地存取媒體。一次只能將一個媒體放入一個插槽。

每個卡片插槽都有其磁碟機代號和圖示。當您插入媒體時，顯示的標籤可能會變成媒體的標題（如果有標題的話）。

當您插入媒體，可能會出現 [安全地移除硬體] 視窗。如果出現 [安全地移除硬體] 視窗或不小心開啓了，請按一下 [關閉]。



**警告事項：**請勿在 [安全地移除硬體] 視窗中按下已選取 USB Mass Storage Device 的 [停止] 按鈕。這麼做會從您的電腦移除讀卡機；您必須重新啓動電腦才能再看到讀卡機。

---

- 1 將媒體插入至卡片插槽中，直到停住為止。  
讀卡機上的作業指示燈 **(A)** 會亮起，而且電腦會自動偵測到此媒體。

**注意事項：**您必須正確地插入媒體。注意媒體上凹槽角的方向。欲知更多詳細的資訊，請參閱〈媒體插入手冊〉。CompactFlash 和 Microdrive 已經過特殊配對設計，因此不會插入錯誤的位置。將此媒體的插孔邊緣 (插孔) 插入插槽。

- 2 [自動播放] 視窗會開啓。選擇一個程式來存取您的檔案。電腦開啓程式，讓您存取媒體內容。您可從媒體複製檔案，或將檔案複製到媒體。

或者

若 [自動播放] 視窗沒有開啓，請按一下工作列上的 [Windows 開始按鈕]、按一下 [電腦]，然後連按兩下 [記憶卡] 圖示以顯示記憶卡中的檔案。

- 3 當您結束後，在磁碟機圖示上按一下滑鼠右鍵，然後按一下 [退出]，檢查作業指示燈是否仍亮著 (但不閃爍)，然後再移除媒體。作業指示燈不閃爍則表示電腦並沒有在讀取或寫入媒體卡。



**警告事項：**當作業指示燈閃爍時，切勿移除媒體。這麼做可能會導致資料遺失。

## 媒體插入手冊

### 4 槽讀卡機 (僅限於部份型號)

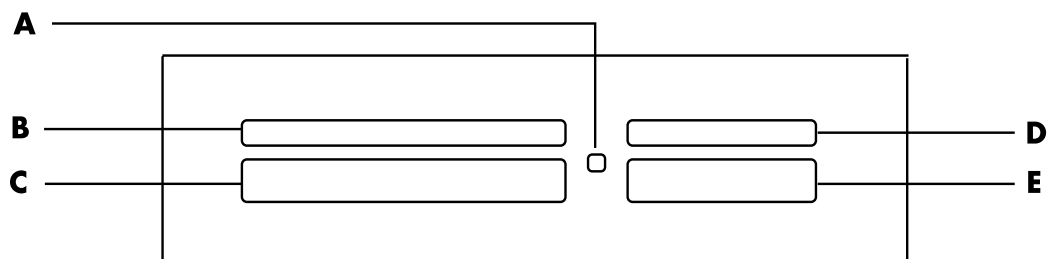

- A** 作業指示燈
- B** 左上方卡片插槽
- C** 左下方卡片插槽
- D** 右上方卡片插槽
- E** 右下方卡片插槽

卡	插入媒體	4 插槽讀卡機位置
CompactFlash Type I 媒體	插孔邊緣 (插孔)	<b>C</b> (左下方)
CompactFlash Type II 媒體	插孔邊緣 (插孔)	<b>C</b> (左下方)
IBM Microdrive 磁碟機	插孔邊緣 (插孔)	<b>C</b> (左下方)
Secure Digital (SD) 記憶卡	朝上	<b>D</b> (右上方) 
Mini Secure Digital (MiniSD) 記憶卡 *	朝上	<b>D</b> (右上方) 
MultiMediaCard (MMC)	朝上	<b>D</b> (右上方) 
Reduced size MultiMediaCard (RSMMC) *	朝上	<b>D</b> (右上方) 
MultiMediaCard Plus (MMC +) *	朝上	<b>D</b> (右上方) 
MultiMediaCard Mobile (MMC Mobile) *	朝上	<b>D</b> (右上方) 
Memory Stick (MS) 記憶卡	朝上	<b>E</b> (右下方) 
Memory Stick (MS-Pro) 記憶卡	朝上	<b>E</b> (右下方) 
Memory Stick (MS-Pro Duo) 記憶卡 *	朝上	<b>E</b> (右下方) 
Memory Stick (MS-Duo) 記憶卡 *	朝上	<b>E</b> (右下方) 
SmartMedia (SM) 記憶卡	朝上	<b>B</b> (左上方) 
xD 媒體	朝上	<b>B</b> (左上方) 





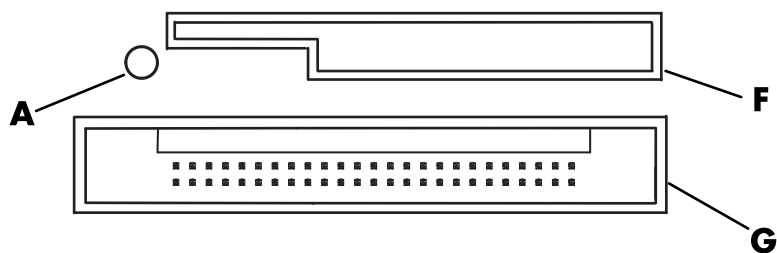

\* 僅供特定型號使用。有些國家或地區不提供這種服務。

注意事項：有些記憶卡 (例如：CF Ultra/III) 與電腦隨附的讀卡機不相容。

## 2 槽讀卡機（僅限於部份型號）



- A** 作業指示燈
- F** 上方卡片插槽
- G** 下方卡片插槽

卡	插入媒體	雙槽讀卡機位置
Secure Digital (SD) 記憶卡	朝上 (金色接頭朝下)	<b>F</b> (上方) 
MultiMediaCard (MMC)	朝上 (金色接頭朝下)	<b>F</b> (上方) 
Memory Stick (MS) 記憶卡	朝上 (金色接頭朝下)	<b>F</b> (上方) 
Memory Stick (MS-Pro) 記憶卡	朝上 (金色接頭朝下)	<b>F</b> (上方) 
SmartMedia (SM) 記憶卡	正面朝下 (金色接頭朝上)	<b>F</b> (上方) 
xD 媒體	朝上 (金色接頭朝下)	<b>F</b> (上方) 
IBM Microdrive 磁碟機	插孔邊緣 (插孔)	<b>G</b> (下方)
CompactFlash Type I 媒體	插孔邊緣 (插孔)	<b>G</b> (下方)
CompactFlash Type II 媒體	插孔邊緣 (插孔)	<b>G</b> (下方)

注意事項：請勿同時在讀卡機中使用 SM 與 xD 媒體。讀卡機僅能讀取第一個插入的媒體。

## 了解作業指示燈

如果插槽中未插有媒體卡，讀卡機的作業指示燈光就不會亮起。

如果將媒體卡插入插槽中，此燈光就會亮起。

如果正在媒體卡和電腦之間傳輸資料，此燈光就會閃爍。

## 格式化記憶卡

若記憶卡以前尚未使用過，或該卡損毀，在使用前您可能需要格式化記憶卡。

---

**注意事項：**有些記憶卡可被鎖住。要觀看或編輯相片，請確認記憶體卡位於解鎖的位置。

---

**1** 在數位相機中格式化記憶卡。請遵照數位相機隨附的指示進行操作。

或者

將媒體插入讀卡機上正確的卡片插槽，直到其停止並鎖定就位。讀卡機上的作業指示燈會亮起，而且電腦會自動偵測到此媒體。

**2** 按一下工作列上的 [Windows 開始按鈕]，然後按一下 [電腦]。

**3** 在 [裝置中含有卸除式存放裝置] 區域，於正確的記憶體卡圖示按一下滑鼠右鍵。

**4** 選擇 [格式化]，然後在標籤方塊輸入標籤名稱。

**5** 要得到最佳相容性，請選擇 [FAT] 做為檔案系統設定。

**6** 按一下 [開始]。

**7** 在 [格式化已完成] 視窗按一下 [確定]，然後按一下 [關閉]。

## 讀卡機移難排解

如果在讀取或寫入記憶卡時發生問題，請試試下列方法：

- 某些記憶卡在卡片上有讀 / 寫或安全開關。請確認在嘗試寫入資料到記憶卡以前，該讀 / 寫開關已設為「啓用寫入」。
- 確認您要儲存的資料量沒有超過記憶卡的容量。
- 確定記憶卡屬於以下其中一種支援類型：CompactFlash Type I 和 II、Microdrive、Memory Stick、Memory Stick Pro、MultiMediaCard、Secure Digital、SmartMedia 或 xD media。
- 確定記憶卡已完全插入正確的插槽。
- 取出記憶卡 (在作業指示燈未閃爍時)，並用手電筒照亮空插槽。如果有針腳彎曲，請更換讀卡機；如果有針腳碰到另一隻針腳，請進行電腦維修。請將電腦關機，然後使用可伸縮之細字原子筆的筆尖將彎曲的針腳拉直。
- 檢查記憶卡的兩端，查看是否有任何妨礙正確連接的物品。使用不含絨毛的布沾些酒精來清潔接點。如有需要則更換記憶卡。
- 讀卡機是使用 [ 安全地移除硬體 ] 作業的裝置。此裝置會顯示為時間旁的工作列圖示。請勿在 [ 安全地移除硬體 ] 視窗中按 [ 停止 ]。這麼做會中斷裝置。如果發生了這種狀況，請重新啓動電腦。
- 請勿在作業指示燈仍然閃爍時插入或移除記憶卡。這麼做可能會導致資料遺失，或者永久損壞讀卡機。
- 在使用記憶體卡之前，請先格式化記憶卡。詳情請參閱〈格式化記憶卡〉。

# 使用 HP Personal Media Drive 和 HP Pocket Media Drive

HP Personal Media Drive 和 HP Pocket Media Drive (HP Media Drives) 可用來作為內部或外接 USB 硬碟，其設計為可快速輕鬆提升您的儲存容量，以及傳輸媒體檔案 (例如：數位相片、音樂、視訊及其他重要檔案)。您也可以使用 HP Media Drive 來備份電腦上的其他詞碟機。

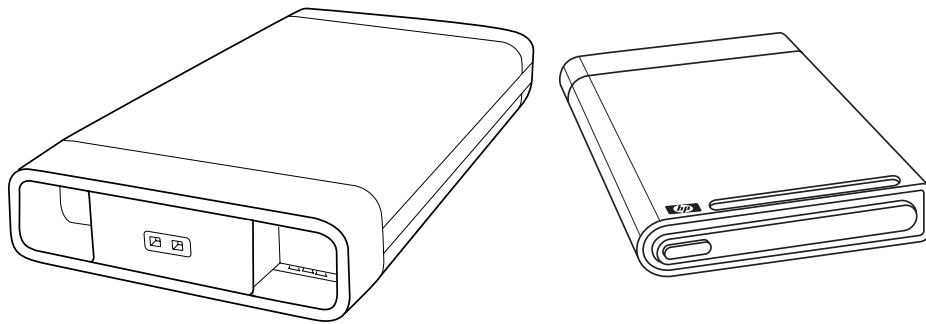

---

注意事項：僅某些型號包含有 HP Personal Media Drive 和 HP Pocket Media Drive。皆有另外販售。

---

HP Media Drive 是為執行下列工作而設計的：

- 具有 USB 連接埠的電腦。
- 儲存大量來自於您的數位相機、數位攝錄影機和 MP3 播放器的媒體檔案和個人檔案。
- 在電腦之間快速傳輸檔案。
- 播放媒體檔案。
- 為您的檔案做備份。為新增資料的安全性執行系統備份。

如需有關在 Windows Media Center 中使用 HP Media Drive 的資訊，請參閱 HP 支援網站上的說明文件，其網址是：<http://www.hp.com/support>

## 連接磁碟機

HP Media Drive 是設計成可用於多數電腦的透過 USB 連接線來連接的外接式磁碟機，也可以插入到特殊設計的 HP 電腦。這些電腦附有特殊的水平或垂直的磁碟機托槽，透過 USB 接頭連接到磁碟機。您不需關閉電腦，即可簡便地從硬碟將此磁碟機插入托槽及從托槽取出。這有時也稱為暖抽換。

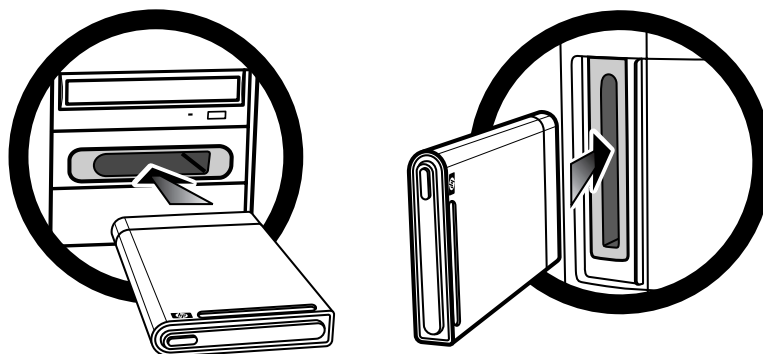

當磁碟機插入作用中的 USB 埠時，此磁碟機的電源即會開啓。如果電腦在磁碟機已連接時啓動了，磁碟機則會自動開啓電源。當磁碟機的 USB 連接線沒有插上時，或當電腦的 USB 電源關閉時，磁碟機則會自動關閉電源。當電腦處於睡眠模式 ( 省電狀態 ) 時，磁碟機會維持啓動。



警告：當 HP Media Drive 已插入托槽或連接到電腦上的 USB 連接埠時，請勿移動電腦。否則這樣會造成磁碟機損壞以及資料遺失。

## 將磁碟機插入 HP 磁碟機托槽

- 1 開啓電腦。
- 2 以水平位置插入磁碟機，其印有 HP 標誌的一面朝上且 HP 的產品名稱是由右向左讀的方向。若以垂直位置插入，磁碟機平坦的一面朝下，圓形的一面朝上。請勿將磁碟機強壓推入托槽，應該要自然地推入托槽之中。
- 3 將磁碟機朝磁碟機托槽推到底，直到磁碟機與內部連接接牢為止。當電腦已啓動且磁碟機也已正確插入時，磁碟機正面的電源 LED ( **B**, **D** ) 就會亮起。



## HP Media Drive 正面

- A** 磁碟機作業指示燈
- B** 電源開啓指示燈
- C** HP Personal Media Drive 導引突出部位
- D** 電源 / 磁碟機作業 LED 指示燈

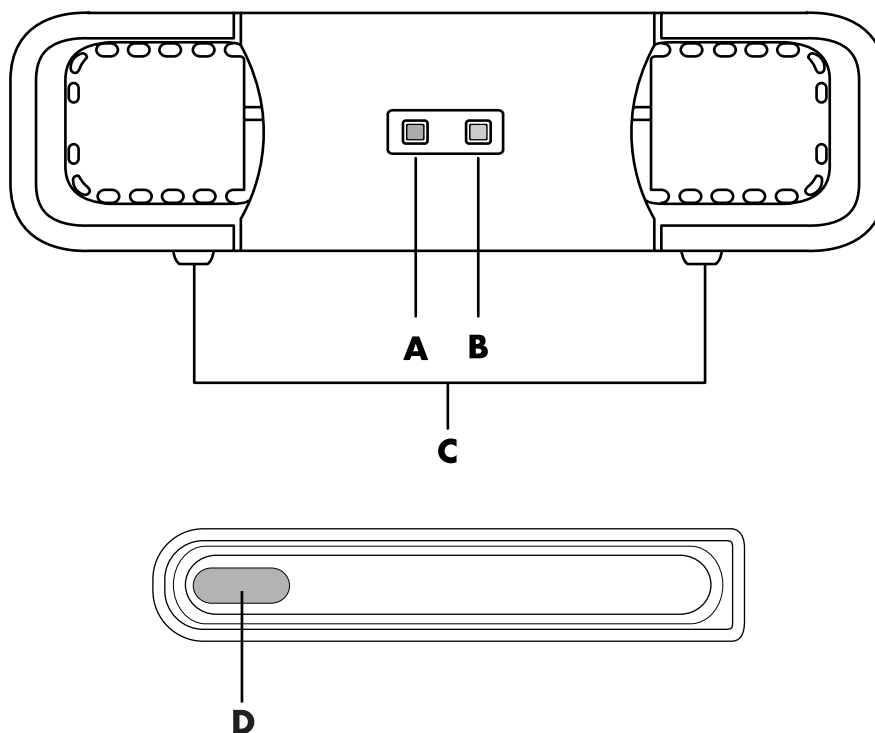

HP Personal Media Drive (A、B、C)

HP Pocket Media Drive (D)

## 將磁碟機連接到沒有磁碟機托槽的電腦

HP Media Drive 是設計成讓您使用 USB 2.0 纜線來連接、可用於多數電腦的外接式硬碟。若您的電腦有 USB 1.1 連接埠，請使用兩個 USB 連接埠以確保供電充足。多數 USB 2.0 連接埠可提供足夠電源，故只提供一個 USB 連線。

將磁碟機連接到沒有磁碟機托槽的電腦時，HP Personal Media Drive 除了 USB 2.0 連線之外還需要一個單獨的電源供應器。HP Pocket Media Drive 不需要單獨的電源供應器，因為電源透過 USB 2.0 連線來供應。

---

注意事項：HP Personal Media Drive 有隨附一個內建的風扇；HP Pocket Media Drive 沒有隨附風扇。

---

若要連接磁碟機：

- 1 開啓電腦。
- 2 將 USB 2.0 纜線的長方形那一端 (C) 插入電腦上可用的 USB 連接埠。將 USB 2.0 纜線的正方形那一端 (D) 插入 HP Media Drive 背面上的 USB 接頭。

---

注意事項：USB 2.0 僅使用一種 USB 接頭。USB 1.x 系統使用兩種 USB 接頭。

---

- 3 安裝軟體與驅動程式。請參閱 HP Media Drive 的說明文件以獲得更多詳細資訊。

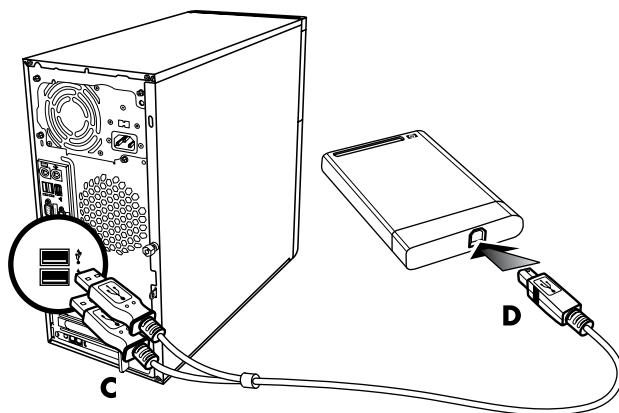

## 尋找磁碟機與指定磁碟機代號

當您將磁碟機插入 USB 2.0 接頭或插入 HP Media Drive 插槽，作業系統會自動指定代號到硬碟。指定的代號會依其他連接到電腦的儲存裝置而異。

尋找磁碟機：

- 1 按一下工作列上的 [Windows 開始按鈕]。
- 2 按一下 [電腦]。
- 3 選擇 [管理]。

您可以在 [電腦] 視窗中重新命名本磁碟機，請在本磁碟機上按一下滑鼠右鍵、選取 [重新命名]，然後再鍵入新名稱。如果您有一個以上的外接式硬碟，HP 建議您重新命名磁碟機。

您可以指定一個永久的磁碟機代號，以免代號在您連接和中斷連接此磁碟機及其他裝置時變更。此外，如果您指定了磁碟機代號，軟體程式也比較容易找出 HP Media Drive 上的檔案。如果磁碟機有了新的磁碟機代號，某些程式可能無法找到檔案。

最好務必安全地移除磁碟機，以免發生錯誤。詳情請參閱〈中斷連接磁碟機〉。

指定磁碟機代號：

- 1 按一下工作列上的 [Windows 開始按鈕]。
- 2 在 [電腦] 上按一下滑鼠右鍵。
- 3 選擇 [管理]。
- 4 按一下 [磁碟管理]。
- 5 在 [HP Media Drive] 上按一下滑鼠右鍵。
- 6 選取 [變更磁碟機代號及路徑]。

---

注意事項：為了避免多個硬碟使用相同的磁碟機代號，在連接和移除硬碟時，請指定代號 Z。

---

- 7 按一下 [變更]。
- 8 從下拉式功能表選擇代號，接著按一下 [確定] 套用變更。

## 使用磁碟機

經過長時間運作以後，HP Media Drive 可能會變得十分熱。這是 HP Media Drive 的先進設計，而且是完全正常的現象。

內建的低噪音風扇已設計為在到達預設溫度時自動打開。若您使用的 HP Media Drive 外接在您的電腦上，請將磁碟機放置在通風良好的區域。

## 手動將檔案轉移到另一部電腦

您可以轉移電腦設定資訊，包括：電腦的外觀及個人檔案（例如您所建立的相片、音樂或視訊）。

若要手動轉移檔案：

- 1 將磁碟機連接到電腦。
- 2 選取檔案，然後將其拖放到 [電腦] 視窗中的 [HP Media Drive]。
- 3 中斷磁碟機，然後連接到另一部電腦。
- 4 選取檔案，然後將其拖放到新電腦的硬碟機。

# 中斷連接磁碟機



**警告事項：**請務必在沒有儲存或傳輸檔案時，安全地中斷 HP Media Drive，以免損壞硬體及遺失資料。

您可以在磁碟機處於非作用中的狀態時，安全地移除磁碟機。當琥珀色作業指示燈閃爍時，表示磁碟機目前處於作用中的狀態（正在儲存或傳輸資料）。在指示燈閃爍時移除磁碟機可能會導致資料遺失或檔案毀損。

若要安全地中斷連接 HP Media Drive：

- 1 關閉所有可能會使用到 HP Media Drive 的程式。確定磁碟機上的作業指示燈沒有亮著。
- 2 連按兩下桌面下方系統工作匣中的 [安全地移除硬體] 圖示。如果此圖示是隱藏的，請按一下工作列上的箭號使其顯示。[安全地移除硬體] 視窗就會開啓。

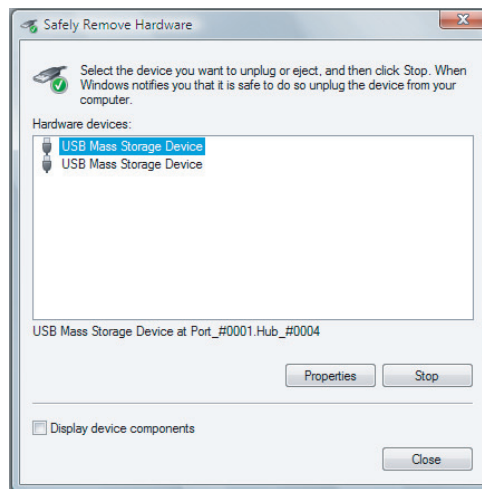

**注意事項：**在某些型號的電腦中，此圖示可能稱為 [拔除硬體] 或 [退出硬體]。

- 3 連按兩下 [USB Mass Storage Device] 找出您的 HP Media Drive。可能會列出兩項 [USB Mass Storage Device]。其中一個可能會含有讀卡機或其他高容量的磁碟機。尋找本磁碟機的標籤。

- 4 選取 [HP Media Drive]，然後按一下 [確定]。如果您重新命名了磁碟機，其名稱可能會不同。或者，它可能會顯示為「通用磁碟區」，後面接著指定的磁碟機代號。系統工作匣會出現 [可安全移除硬體] 訊息，讓您知道已可安全地中斷連接裝置。
- 5 按一下 [停止] 確定 HP Media Drive 目前不在作用中，然後再按 [關閉]。
- 6 從電腦中斷連接磁碟機。

## HP Media Drive 移難排解

### Microsoft 更新

請先確定您有最新版的 Microsoft 作業系統服務套件和其他安裝在系統上的 Windows 更新，再試著進行磁碟機問題的疑難排解。這些服務套件的發行是針對修復錯誤、新增驅動程式及提升系統的安全性功能。請至 <http://support.microsoft.com> 查看關於如何在您的系統上安裝服務套件和 Windows 更新的詳細資訊。如需關於取得這些系統提升的資訊，但您又無法連線上網時，請聯絡 Microsoft Customer Service。

### 我的電腦中沒有顯示磁碟機

依照下列順序試試各種解決方法：

- 1 檢查看磁碟機電源是否已開啓。磁碟機前面的電源 LED 應會亮起。
- 2 檢查 USB 連接線已牢固地連接到磁碟機和電腦上的 USB 接頭。
- 3 當電源已開啓，將 USB 連接線拔下。等待 10 秒後，再重新連接 USB 連接線。
- 4 檢查 [裝置管理員] 視窗，看看電腦是否能夠辨識到您正在使用的 USB 連接埠。如需更多資訊，請參閱電腦隨附的說明文件。

### 我的 USB 2.0 配接卡似乎使資料轉移速率變慢

HP Media Drive 執行速度和主機配接卡一樣快 (每秒高達 480 MB)。如果您遇到效能問題，請確定 USB 2.0 卡的驅動程式是最新的可用版本，並且已正確地安裝。

### HP Media Drive 軟體運作不正常

重新安裝軟體。請參閱 HP Media Drive 隨附的軟體和驅動程式的安裝說明。

### Write Cache Enable (啓用寫入快取) 無法維持在啓用狀態

爲了保護您的資料，HP Pocket Media Drive 會關閉 [Write Cache Enable] (寫入快取啓用)。如需更多詳細說明，請至：<http://www.hp.com/support>

## 安裝軟體的管理員權限

視您的作業系統而定，您可能需要以管理員的身份登入才能安裝軟體。

要變更使用者的帳戶：

- 1** 按一下工作列上的 [Windows 開始按鈕]。
- 2** 按一下 [控制台]、[使用者帳戶和家庭安全]，然後按一下 [使用者帳戶]。
- 3** 按一下 [管理其他帳戶]，然後按一下您想要變更的帳戶。
- 4** 按一下 [變更帳戶類型]，選擇您想要的帳戶，然後按一下 [變更帳戶類型]。

# 使用 Windows Media Center

Microsoft Windows Media Center 可讓您使用您的電腦完成驚人之舉。透過一系列完整的易於使用之電子娛樂功能，您可以用全新的方式欣賞影片、音樂和照片。

Windows Media Center 既簡單又方便使用。您可以輕易地尋找和選擇您的媒體。只需要一個遙控器，您便可以觀賞電影、聆聽音樂和欣賞照片（僅限於部份型號）。將您的電腦之強大功能與家庭劇院接收機結合，便能體驗更加立體的娛樂享受。

Windows Media Center 已最佳化為寬螢幕和高畫質顯示。有了相片、音樂和視訊的全新螢幕上版面配置，現在您就可以在寬螢幕的顯示器上看到比之前 Media Center 版本多出三倍的內容。

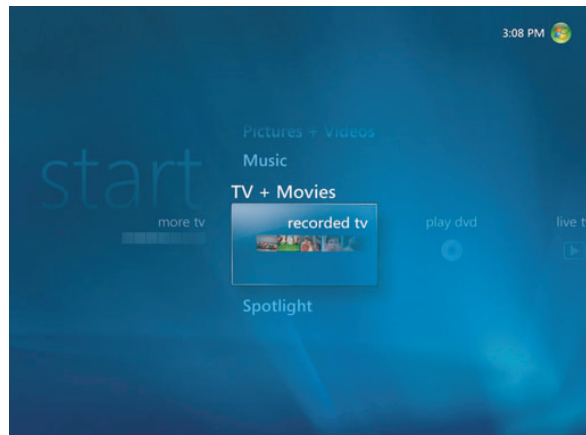

# 使用 Windows Media Center 功能

您可以使用遙控器 ( 僅限於部份型號 )、鍵盤或滑鼠來控制 Windows Media Center 的功能和瀏覽 Windows Media Center 的視窗。只需要移動滑鼠、或在遙控器或鍵盤上按一個按鈕，您可以輕易在兩種功能之間作切換。

---

**注意事項：**有些 Windows Media Center 的功能僅限部份型號使用。電腦的說明文件中所列出的部份元件，例如喇叭和電視卡都可以選購或是另外販售。

---

Windows Media Center 可以與其他的 Windows 軟體程式一同執行。換言之，您可以在使用其他 Windows 程式的時候，同時瀏覽您的照片、觀賞影片和播放音樂。

有了 Windows Media Center，您可以：

- 觀賞、錄製和重播電視節目。
- 暫停、倒轉和快轉電視節目。
- 觀賞立即重播。
- 重播您的數位影片。
- 觀看數位相片或以投影片播放數位相片並加入音樂。簡易地列印您的照片。
- 以全螢幕的視覺效果來瀏覽、選取和播放音樂 CD 檔案。
- 錄製 CD 曲目至您的媒體資料庫。
- 播放 DVD 影片。從您上次結束的地方開始繼續播放 DVD。

---

**注意事項：**若您的電腦隨附可覆寫的 DVD 光碟機，該光碟機可以在 DVD+/-R/-RW 的媒體上讀取和錄製資料。

---

- 收聽網際網路和調頻廣播電台。
- 進入線上播放音樂和訂購影片服務。不同的國家或地區提供不一樣的音樂和影片訂購服務。

---

**注意事項：**部份國家或地區無法使用電視節目指南 ( 需要連線網路服務 )。

---

- 當您在忙碌時自動錄製電視節目。
- 使用遙控器上的快捷按鈕開啓指定的 Windows Media Center 視窗。
- 簡易地備份您的媒體檔案至 CD、DVD 或其他硬碟，例如 HP Personal Media Drive 和 HP Pocket Media Drive ( 另行販售 ) 上。
- 請使用最佳化設定讓您的電腦持續順暢地運作。
- 當您不使用電腦的時候，請使用睡眠模式來節省電源，然後您只要碰一下鍵盤按鍵或是遙控器的按鈕，便立即顯示電腦桌面。



## 觀看和錄製電視節目

有了 Windows Media Center，您可以觀賞、暫停、逐個畫面播放、跳過或使用立即重播來留住電視節目的每一刻。使用快轉來略過不想觀看的內容。當您無法抽身觀賞您最愛的節目時，便可以使用 Windows Media Center 錄製節目。

Windows Media Center 可支援多個電視調諧器，所以您可以同時在不同的頻道錄製節目和觀看電視。多個調諧器可提供您多樣以及彈性的家庭娛樂系統。

想輕鬆的錄製電視節目，請使用電視節目指南（需要連線網路服務）來選擇您要錄製的節目。您可以錄製一段節目或是一個系列的節目，然後在方便時再觀看。那麼，您便不會錯過您所喜愛的節目。

若您常常從事頻道瀏覽，那麼 Windows Media Center 中的迷你指南就有另一項功能，可提供您瀏覽頻道而不打斷正在看的節目。頻道會顯示在螢幕的下方，所以您便可以瀏覽而不會錯過任何關鍵時刻。

Windows Media Center 也提供內建支援，可將電視節目收集歸檔到 DVD 並在使用數位媒體的大型資料庫互動時達到最快的效能。

對於在美國的顧客，當使用 Open Cable Unidirectional Receiver (OCUR) 裝置時有支援 High Definition Digital Cable。

## 播放適合的音樂

在 [音樂] 一節，您可以以演出者、歌曲或專輯標題以及種類、作曲者或年份來瀏覽整個音樂資料庫。Windows Media Center 會自動下載專輯插圖的縮圖，提供您十分視覺化的方式來找到您要聆聽的專輯。只要按鍵這麼一按，您便可以隨機播放和重複音樂、建立播放清單、套用視覺效果和燒錄播放清單到 CD 或 DVD。

當您在選取或播放音樂時，您也可以直接從音樂資料庫中開啓相片的投影片。若您有訂閱音樂服務，您現在可以直接在 [開始] 功能表的 [音樂資料庫] 旁新增此選項。

要從家中的其他 Windows 電腦來搜尋和新增音樂到您的資料庫也十分簡單。

## 播放調頻或網路電台

Windows Media Center 也能夠播放調頻或網路電台。您可進入不同的網路廣播電台的網站，也可以輕鬆地選擇您喜愛的調頻廣播電台作為預設。

## 分享您的數位化回憶

有了 Windows Media Center，您可以將簡單的相片收藏變成電影般的投影片，在電腦中或客廳來分享。只要按下一個按鈕，[開始] 功能表上的 [全部播放] 就會播放全部相片的投影片。您甚至可以從音樂收藏將音樂加入投影片中，以達到真正視覺、聽覺的難忘享受。

若您想要使用原聲帶建立投影片，您可以輕易地建立相片和音樂的清單並燒錄成 DVD。

在 [圖片資料庫] 中，您可以資料夾、以拍攝的日期、以縮圖或反白選取輕鬆地瀏覽相片，皆幫助您快速識別您想要觀看的特定影像或資料夾。您也可從 [圖片資料庫] 或在投影片播放期間執行基本的編輯功能，例如：旋轉或修改相片。

## 將您的客廳變身為劇院

在 [影片資料庫] 中，您可以輕鬆地播放從您的錄影機匯入的任何家庭影片。Windows Media Center 支援內建高畫質視訊。

不論是觀賞 DVD 電影或是自己的家庭影片，Windows Media Center 將透過高品質的數位音效系統為您提供豐富的觀賞經驗。請坐下並好好觀賞節目。

# 設定 Windows Media Center

第一次在您的電腦上啓動 Windows Media Center，將會開啓 Windows Media Center 設定精靈。您應該完成設定精靈中的每一個步驟，以便使用 Windows Media Center 的所有功能。Windows Media Center 設定精靈可能需要一些時間來完成。若您有尚未完成的步驟，請至 [ 設定 ] 功能表完成這些步驟。詳情請參閱〈設定精靈的步驟即將完成〉。

---

**注意事項：**如需關於設定電腦的更多資訊，請參閱設定海報或是《開始使用》手冊。

---

## 使用滑鼠開啓 Windows Media Center

您可以使用遙控器或是滑鼠來開啓 Windows Media Center 和在 Windows Media Center 中瀏覽。



要使用滑鼠：

- 1 按一下工作列上的 [Windows 開始按鈕]，然後按一下 [Windows Media Center]。
- 2 將滑鼠移到 Windows Media Center [開始] 功能表項目上，然後按一下要開啓的項目。按一下要選取的選項。要捲動 [開始] 功能表項目的清單，請將滑鼠游標移到清單上直至選取一個項目，然後繼續往下移動游標來查看未顯示的清單項目。
- 3 移動滑鼠以顯示 Media Center 功能表列，然後按一下視窗最上方的返回箭號回到上一個視窗。
- 4 按一下 Windows Media Center 視窗最上方的 Windows Media Center [開始] 圖示以返回 Windows Media Center [開始] 功能表。

## 使用 Media Center 遙控器開啓 Windows Media Center

您可以使用遙控器或是滑鼠來開啓 Media Center 和在 Media Center 中瀏覽。

要使用遙控器：

- 1 請按遙控器上 Windows Media Center 的 [開始] 按鈕 .
- 2 使用遙控器上的箭號按鈕選擇一項 Windows Media Center 功能表。
- 3 按 [確定] 按鈕來進入您選取的功能表並開啓該視窗。要捲動 [開始] 功能表項目的清單，使用箭號按鈕直至項目反白，然後繼續向下移動箭號按鈕以查看未顯示的清單項目。
- 4 按遙控器上的 [上一個] 按鈕來回到上一個視窗。
- 5 請按遙控器上的 Windows Media Center [開始] 按鈕  以返回 Windows Media Center [開始] 功能表。

## Windows Media Center 功能表列

當您移動滑鼠時，Windows Media Center 功能表列便會出現。這些功能表列可帶您進入：

- 媒體控制項 ( 播放、快轉、倒轉、停止及其他 )
- 返回箭號
- Window 控制項圖示 ( 最小化、最大化及關閉 )
- Windows Media Center 圖示帶您到主要的 Windows Media Center 功能表

若您使用遙控器，或是停止使用滑鼠 ( 經過 5 秒以後 )，Windows Media Center 功能表列將變為隱藏。

---

注意事項：您可以使用 [ 最小化 ] 和 [ 還原 ] 按鈕來切換至桌面，或是讓另一項程式與 Windows Media Center 一起執行。

---

## 瀏覽 Windows Media Center

您可以使用遙控器、鍵盤或滑鼠來控制 Windows Media Center 的功能以及瀏覽 Windows Media Center 的視窗。

在 Windows Media Center 視窗中，被選取的項目如資料夾、檔案或功能表項目會以反白選取或移動到放大的位置。



要選取 Windows Media Center 的項目，請使用鍵盤上的箭號按鍵 ( 當 Numbers Lock 已關閉 ) 或是遙控器上的箭號按鈕，然後按下鍵盤上的 **Enter** 鍵或是遙控器上的 [ 確定 ] 鍵來輸入您選取的項目。

若您正在播放媒體，例如音樂或是投影片，該程式會在左下角顯示內嵌視窗。若您想要將觀賞媒體的內嵌視窗切換為全螢幕模式，請使用遙控器上的箭號按鈕或是鍵盤上的箭號按鍵來選取，然後按下遙控器上的 [ 確定 ] 或是按鍵盤上的 **Enter** 鍵。

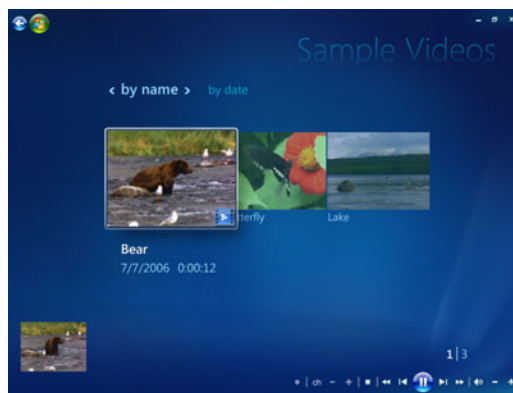

內嵌視窗

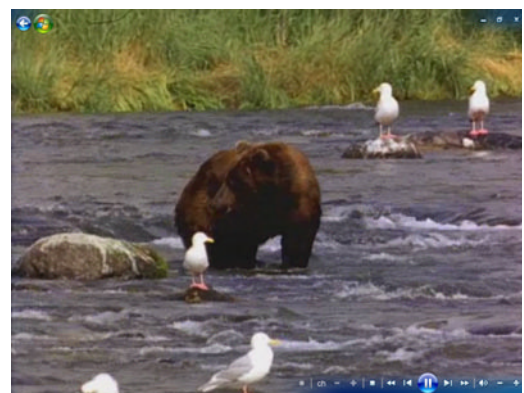

全螢幕模式

## Windows Media Center 控制功能表

要進入 Windows Media Center 的控制功能表，移動滑鼠以顯示該功能表列：

- 1 按一下工作列上的 [Windows 開始按鈕]，然後按一下 [Windows Media Center]。
- 2 在 [工作] 功能表，按一下 [關機]。使用遙控器上的或鍵盤上的箭號按鍵往螢幕的右邊或左邊瀏覽選擇其他選項。



圖示	動作
	關閉 Windows Media Center。
	請登出以結束 Windows Media Center 階段作業，然後切換使用者。
	關閉電腦。
	重新開機。
	將電腦置於省電或睡眠模式。
	電腦處於 [僅使用媒體] 模式，可讓您進入 Windows Media Center，而不包括電腦的其他程式。

### 注意事項：

- 若您在錄製電視節目的時候將電腦設為 [離開]、[休眠] 或 [睡眠] 模式，錄製作業便會停止。
- 若是電腦處於 [離開]、[休眠] 或 [睡眠] 模式而錄製作業又正要開始，電腦會結束 [睡眠] 模式然後開始錄製節目。

## 使用 Windows Media Center 電源設定

當您的電腦處於睡眠模式時，雖然看似關機，不過您仍然可以執行如錄製電視節目或音樂檔案的工作。[睡眠] 模式會關閉螢幕並且設定靜音。

---

**注意事項：**當電腦處於 [睡眠] 模式時，電視錄製的音訊或視訊均不受影響。

---

您可以按電腦上的、鍵盤上的或遙控器上的 [睡眠] 按鈕來啟動 [睡眠] 模式。



您可以再按 [睡眠] 按鈕、按鍵盤上的任一鍵、移動滑鼠或按遙控器上的任一按鈕，便可立刻返回桌面。請參考下列程序。

變更電腦的電源設定：

- 1 按一下工作列上的 [Windows 開始按鈕]，然後按一下 [控制台]。
- 2 按一下 [系統及維護]。
- 3 按一下 [電源選項]。
- 4 選擇 [平衡]、[省電]，或 [高效能] 選項。
- 5 按一下 [變更計畫設定]。
- 6 接著是關閉顯示器，按一下往下的箭號，選擇經過多久以後便關閉顯示器。
- 7 接著是將電腦置於睡眠狀態，按一下往下的箭號，選擇經過多久以後使電腦處於睡眠模式。
- 8 按一下 [儲存變更]。

## 設定精靈的步驟即將完成

---

**注意事項：**您必須在設定精靈中選擇類比或是數位電視訊號以讓您的電視卡正常運作 (僅限於部份型號)。

---

若您無法一次完成 Windows Media Center 設定精靈的步驟，您可以使用下列程序完成或是變更您的選取：您必須完成所有必要的設定步驟才能使用所有的 Windows Media Center 功能。

- 1 按下遙控器上 Windows Media Center 的 [開始] 按鈕 ，或是用滑鼠按一下工作列上的 [Windows 開始按鈕]，然後按一下 [Windows Media Center]。
- 2 在 [工作] 功能表中選擇 [設定]。使用鍵盤上的箭號按鍵或是遙控器上的箭號按鈕來向右或向左捲動並檢視所有的功能表項目。

- 3 選擇 [ 一般 ]、[ Windows Media Center 設定 ]，然後再選擇 [ 再次執行設定 ]。遵循螢幕上的指示完成精靈。

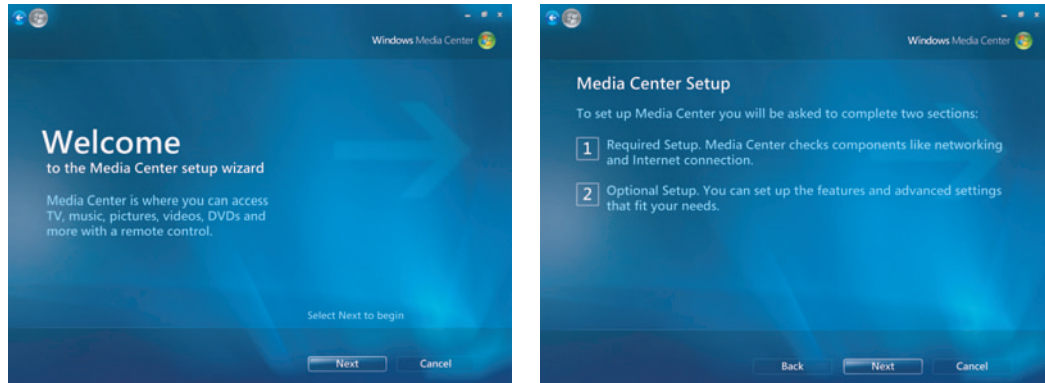

注意事項：您可在 [ 設定 ] 功能表變更 Windows Media Center 的設定。

設定精靈中包含以下項目：

- [ 檢查您的網際網路連線 ]。網際網路連線可讓您進入媒體連結、顯示關於您的音樂 CD 和 DVD 的資訊以及下載「電視節目指南」(如果您的電腦有隨附電視調諧器的話)。

注意事項：您必須向網際網路服務供應商 (ISP) 申請，才能進行網際網路連線。

- 最佳化 Windows Media Center 在您的顯示器上的外觀。您可以：
  - 您可以變更顯示設定，例如亮度、對比、色彩和中心位置。
  - 您可以測試和調整顯示器、電視或其他顯示器的顯示設定。
  - 請使用電視遙控器或是顯示器控制按鈕，透過 Windows Media Center 視訊來協助您變更顯示器畫面的中心位置、大小、長寬比例 (形狀)、亮度、對比、色彩和清晰度。
- [ 設定您的喇叭 ]。選擇您的喇叭數量並進行測試。部份型號的喇叭另行販售。
- 設定 [ 音樂 ]、[ 圖片 ] 和 [ 影片資料庫 ]。設定 Windows Media Center 來掃描新媒體檔案的 [ 音樂 ]、[ 圖片 ] 和 [ 影片 ] 資料夾。Windows Media Center 接著將會自動將這些檔案新增到您的媒體資料庫中。您可以指定 Windows Media Center 掃描其他資料夾或停止掃描資料夾。
- 設定您的電視調諧器、電視訊號來源和電視節目指南。您必須提供有關電視訊號來源以及電視訊號設備 (機上盒、電纜及其他) 的資訊。此步驟要確定您的電腦可接收到正確的電視訊號以及電視節目指南等資訊。若您有纜線式機上盒或是衛星機上盒，設定精靈將會設定 Windows Media Center 遙控器與它們一同運作。



# Windows Media Center [ 開始 ] 功能表

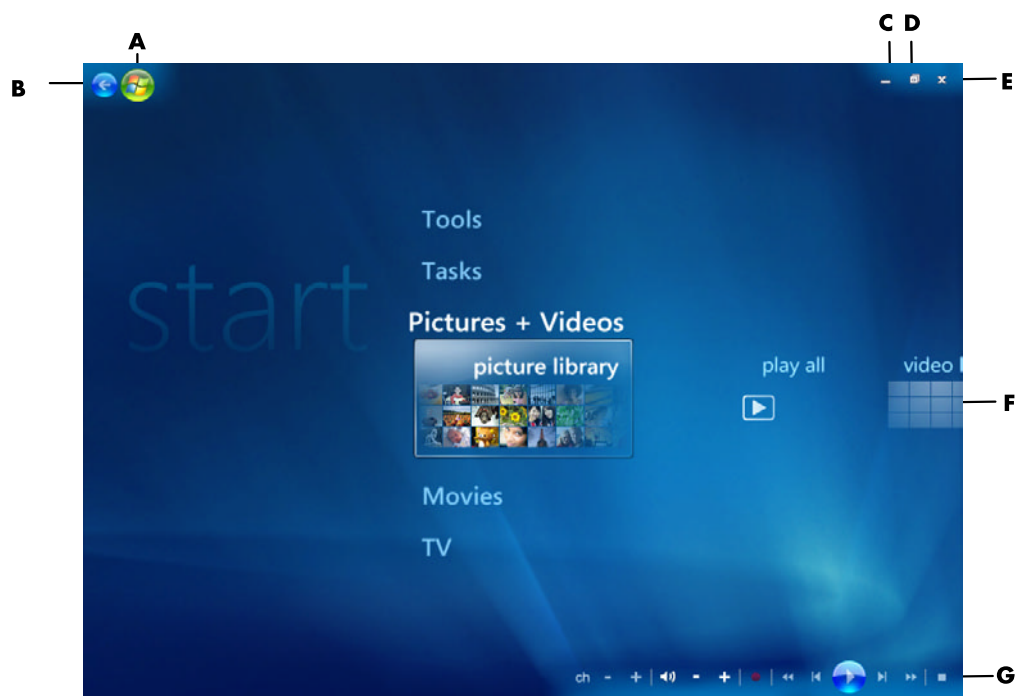

- A** 開啓 Windows Media Center [ 開始 ] 功能表。
- B** 返回上一畫面。
- C** 將 Windows Media Center 視窗最小化。
- D** 還原 Windows Media Center 視窗。
- E** 關閉 Windows Media Center 視窗。
- F** 使用箭號按鍵在子功能表項目中向左或向右捲動。
- G** 使用媒體播放控制：[ 播放 ]、[ 停止 ]、[ 暫停 ]、[ 跳過 ]、[ 快轉 ]、[ 重播 ]、[ 倒轉 ]、[ 錄製 ]、[ 音量增加 / 減少 ]、[ 靜音 ] 以及 [ 頻道上移 / 下移 ]。

## Windows Media Center 開始功能表項目

- [電視 + 影片] — 觀賞、錄製和播放電視節目。詳情請參閱〈觀賞電視節目〉。
- [播放 DVD] — 詳情請參閱〈在 Windows Media Center 播放 DVD〉。
- [線上媒體] — 進入不同的相片、影片、電視和其他媒體供應商。
- [圖片和影片] — 觀看數位相片、播放投影片，或列印照片。觀賞您的家庭影片。詳情請參閱〈用 Windows Media Player 播放視訊 CD (VCD)〉。
- [音樂] — 播放音樂檔案或音樂 CD、建立和編輯播放清單，以及將音樂檔案錄製到 CD。詳情請參閱〈在 Windows Media Center 中使用 [音樂]〉和〈在 [音樂] 中將音樂檔案複製到 CD〉播放網路和調頻廣播電台。詳情請參閱〈收聽 FM 廣播〉。
- [工作] — 變更程式設定。詳情請參閱下列的〈變更 Windows Media Center 的設定〉。新增 Windows Media Center Extender 裝置。從其他裝置同步內容到您的電腦。關於燒錄 CD 和 DVD，詳情請參閱〈在 [音樂] 中將音樂檔案複製到 CD〉搜尋公用程式和程式。
- [關機] — 進入 [關機]、[重新啟動]、[睡眠]、[登出] 和 [僅使用媒體] 功能表。[僅使用媒體] 模式可讓您進入 Windows Media Center 而不進入電腦中的其他程式。詳情請參閱〈Windows Media Center 控制功能表〉。

---

注意事項：所列出的某些功能與程式僅限於部份型號。

---

## 線上媒體

[線上媒體] 是到不同媒體供應商連結，在那兒您可以發現供應許多不同的媒體和服務。Microsoft 會定期更新 [線上媒體] 視窗。部份列出的服務並不適用於特定的國家或地區。

您的電腦必須連線至網際網路才可以進入 [線上媒體] 網站。

## 變更 Windows Media Center 的設定

在 [Windows Media Center 設定] 視窗中，您可以變更觀看相片和投影片的設定，也可以變更控制所有 Windows Media Center 視窗的音訊和顯示設定。

要變更您的 Windows Media Center 設定：

- 1 按下遙控器上 Windows Media Center 的 [開始] 按鈕 ，或是用滑鼠按一下工作列上的 [Windows 開始按鈕]，然後按一下 [Windows Media Center]。
- 2 在 [工作] 功能表中選擇 [設定]。
- 3 選取一個類別。
- 4 從列出的設定中選擇一個類別。接著，使用鍵盤上的箭號按鍵或是遙控器上的箭號按鈕選擇一個選項，或是依照畫面上的指示執行。
- 5 選擇 [儲存] 儲存您的變更。

## Windows Media Center 設定類別

### ■ 一般

- 啟動與視窗行為。
- [視覺效果與音效] 可設定在 Windows Media Center 中瀏覽時的轉場特效、音效和背景顏色。
- [程式資料庫選項] 可使 [程式資料庫] 中的程式控制媒體使用並進入 Windows Media Center 中的媒體資訊。您也可以隱藏網際網路的安全性警告。
- [Windows Media Center 設定] 可設定您的網際網路連線和喇叭、再次執行 Windows Media Center 設定和設定您的電視或顯示器。
- [Parental Controls] (家長控制) 可阻擋不想看的電視頻道和不宜觀賞的電視和電影分級、變更密碼，以及重設家長控制。

---

注意事項：Windows Media Center 中所列的家長控制、字幕顯示、廣播和電視設定不適用於沒有電視調諧器的電腦。

---

- [自動下載選項] 可從網際網路取得關於 CD、DVD 和影片的資訊。
- [最佳化] 會定期執行已排定的各種工作來維持電腦運作順暢。[最佳化] 設定會在您指定的每一天的特定時間關閉然後再啟動 Windows Media Center。
- [電視] 可設定電視訊號、音訊、隱藏式字幕 (某些頻道不支援隱藏式字幕)。您可以下載或編輯 Television Program Guide、觀看或清除錄製記錄、設定硬碟錄影機的儲存空間、設定您的顯示器，以及設定錄製預設值。
- [圖片] 設定投影片的設定。
- [我的音樂] 可選擇在播放音樂時所顯示的視覺效果或歌曲資訊。
- [DVD] 可選擇字幕的語言、音軌、DVD 功能表、設定遙控器的 [跳過] 和 [重播] 按鈕，以及選擇隱藏式字幕。您也可以由此設定喇叭的音訊內容。
- [資料庫設定] 使 Windows Media Center 查看媒體檔案中的特定電腦資料夾。
- [廣播] 可以整理或刪除預設的廣播電台。

要檢視您的電腦資訊，請至列在《保固及支援手冊》中的支援網址搜尋產品名稱和型號。產品型號位於電腦的正面下方。

要搜尋您購買之產品的線上文件，請搜尋其型號，然後按一下 [手冊]。

---

注意事項：只有相關的特定電腦型號才提供資訊和手冊。某些型號在網站上沒有指南或手冊可用。

---



# 播放 CD、DVD 或 VCD

本節提供使用 Windows Media Center、Windows Media Player 或其他音訊和視訊程式播放 CD、VCD 或 DVD 的說明。

本節也提供使用 [音樂]、廣播、變更 DVD 和音訊設定的說明。

## 使用 [音樂]

Windows Media Center 中的 [音樂] 區域是您要播放、整理和備份音樂檔案時候的好幫手。[音樂] 是爲了與 Windows Media Player 結合使用而設計的。

您可以將喜愛的音樂檔案和 CD 新增至音樂資料庫和 Windows Media Player 音樂資料庫中，再用 [音樂] 來搜尋和播放。此外，您還可以收聽各個不同的網際網路廣播電台。

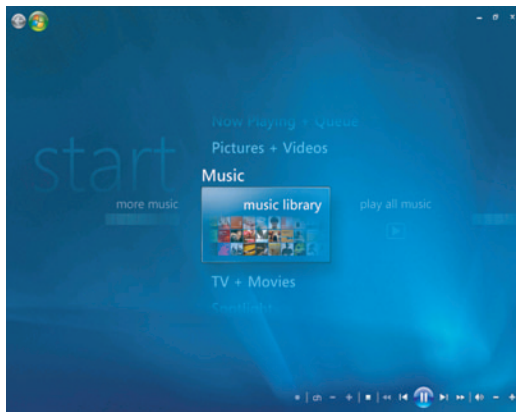

Windows Media Center 中的音樂資料庫

在 [Music] 當中有許多您可以選擇的功能表：

- 更多音樂
- 音樂資料庫
- 播放所有音樂
- 收音機
- 搜尋

這些所有的選項將在本節詳細說明。

## 在 Windows Media Center 中使用 [ 音樂 ]

您可以利用 Windows Media Center 的音樂資料庫或使用 Windows Media Player 程式來複製數位音樂檔案以及整理音樂資料庫。

您在 Windows Media Center 和 Windows Media Player 中新增的音樂檔案都可以在 Windows Media Center 和 Windows Media Player 使用這些檔案。

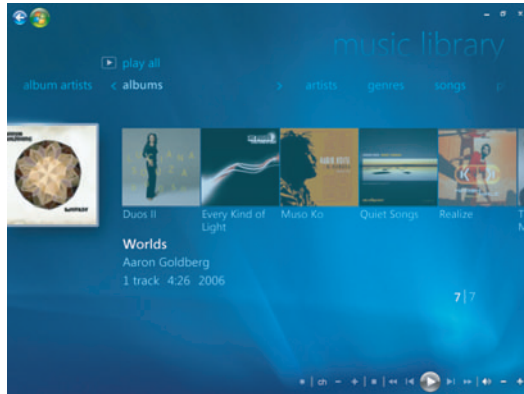

在 [ 音樂 ] 您可以：

- 透過 Windows Media Center 或 the Windows Media Player 建立的音樂資料庫播放 CD 或選取的音樂曲目。
- 在音樂資料庫的 [ 播放清單 ] 選擇和編輯個人化的歌曲清單。
- 刪除音樂資料庫中或是佇列清單中的歌曲
- 將您喜愛的歌曲錄製成 CD。
- 將您的音樂曲目備份至 DVD 或是 HP Personal Media Drive 上。
- 收聽網路廣播
- 搜尋音樂曲目和檔案
- 整理演出者、專輯、歌曲、作曲者等類型。

# 使用音樂資料庫

## 新增音樂至音樂資料庫

當您新增音樂檔案到音樂資料庫，音樂檔案也會放到 Windows Media Center 和 the Windows Media Player 的音樂資料庫。可立即找到新增的音樂檔案並使用 Music in Windows Media Center 或 Windows Media Player 播放。

您也可以 Windows Media Player 程式中新增音樂檔案到音樂資料庫。如需關於新增和刪除音樂檔案的更多資料，請使用 Windows Media Player 說明功能表。

## 從硬碟新增音樂檔案

- 1 按下遙控器上 Windows Media Center 的 [開始] 按鈕 ，或是用滑鼠按一下工作列上的 [Windows 開始按鈕]，然後按一下 [Windows Media Center]。

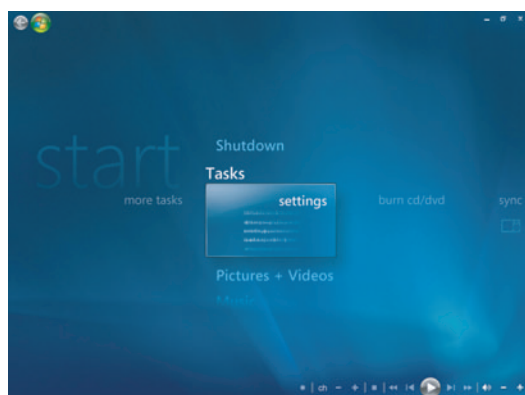

- 2 在 [工作] 功能表中，按一下 [設定]。
- 3 按一下 [資料庫設定]。
- 4 請選擇 [新增要觀看的資料夾]，然後選擇 [下一步]。
- 5 請選擇 [在此電腦上新增資料夾]，然後選擇 [下一步]。



- 請用鍵盤上或遙控器上的箭號按鈕來選擇資料夾存放位置。找到您的音樂資料夾所在的資料夾以後，請選擇該資料夾（旁邊出現箭號代表已選取）。要新增其他資料夾請重複上述步驟，然後選擇 [ 下一步 ] 和 [ 完成 ]。
- 請按 [ 是 ]。

## 從 CD 中新增音樂檔案

新增 CD 曲目到您的 Windows Media Center 音樂資料庫：

- 按下遙控器上 Windows Media Center 的 [ 開始 ] 按鈕 ，或是用滑鼠按一下工作列上的 [Windows 開始按鈕]，然後按一下 [Windows Media Center]。
- 請選擇 [ 音樂 ]。
- 請選擇 [ 音樂資料庫 ]。
- 將 CD 放入光碟機中。
- 請選擇 [ 專輯 ]。
- 請選擇您要新增至音樂資料庫的專輯 CD。
- 請選擇 [ 複製 CD ]。首次錄製音樂 CD 時，請選擇您的複製防護選項，然後依照螢幕上的指示進行操作。在下面幾個視窗選擇複製選項之後，請按一下 [ 下一步 ]。
- 請按 [ 是 ] 開始複製歌曲到您的音樂資料庫。複製程序所需的時間，將根據您的音樂曲目長度而定。
- 按一下 [ 確定 ]。

---

注意事項：您可以在任何專輯按一下，就可以從專輯詳細資訊視窗選擇 [ 播放專輯 ]、[ 新增至佇列 ]、[ 燒錄 CD/DVD ]、[ 編輯資訊 ] 和 [ 刪除 ] 這些選項。

---



## 從音樂資料庫刪除音樂檔案

- 1 按下遙控器上 Windows Media Center 的 [開始] 按鈕 ，或是用滑鼠按一下工作列上的 [Windows 開始按鈕]，然後按一下 [Windows Media Center]。
- 2 選擇 [音樂]。
- 3 選擇 [音樂資料庫]。
- 4 選擇 [相簿]。
- 5 選擇您想要刪除的相簿並選擇 [刪除]。
- 6 當顯示 [刪除確認] 視窗，請選擇 [確定]。

---

注意事項：要刪除個別歌曲，請按一下 [歌曲]，選擇該歌曲並在游標停留在該歌曲時在滑鼠右鍵按一下選擇 [刪除]。

---

## 使用所支援的音樂檔案類型

您可以 [音樂] 中播放下列類型的數位音訊檔案。請參閱 Windows Media Player 說明以取得更多有關支援的檔案類型的資訊。

副檔名	檔案類型
<b>.cda</b>	CD 音訊檔案
<b>.au</b> 、 <b>.snd</b>	音訊檔案
<b>.aif</b> 、 <b>.aifc</b> 、 <b>.aiff</b>	AIFF 音訊檔案
<b>.wav</b>	Windows 音訊檔案 (Windows audio file)
<b>.mp3</b> 、 <b>.m3u</b>	MP3 檔案
<b>.wax</b> 、 <b>.wma</b>	Windows Media 音訊檔案
<b>.asf</b> 、 <b>.asx</b> 、 <b>.wm</b> 、 <b>.wma</b> 、 <b>.wmv</b> 、 <b>.wmp</b> 、 <b>.wmx</b> 、 <b>.wpl</b> 、 <b>.wm</b> 、 <b>.wmd</b> 、 <b>.wmz</b>	Windows Media 檔案

---

注意事項：如需有關音樂檔案格式的更多資訊，請參閱 Windows Media Center 說明和 Windows Media Player 說明。

[音樂] 視窗中僅顯示支援的音訊檔案類型。不支援的檔案類型無法播放。

---

## 在 [ 音樂 ] 中播放音樂檔案

當您初次開啓 Windows Media Center，請選擇 [ 音樂 ] 並在 [ 音樂資料庫 ] 按一下，您將看到有一些音樂專輯和曲目列在 Windows Media Center 和 Windows Media Player 的音樂資料庫。

要播放音樂，請按下一首或多首歌曲並按一下 [ 播放 ]。您也可以按一下 [ 播放所有音樂 ] 聆聽 [ 音樂 ] 內的所有曲目。

---

**注意事項：**初次按下 [ 播放清單 ] 聆聽可能會找不到音訊檔案，除非您已先新增檔案到 Windows Media Center 和 Windows Media Player 音樂資料庫。

---

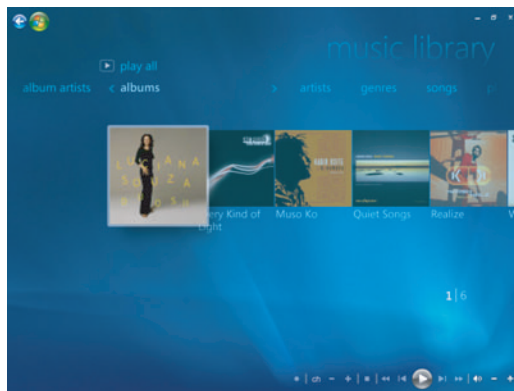

當您使用 Windows Media Center 或 Windows Media Player 複製音樂檔案，CD 資訊會在 Windows Media Center 和 Windows Media Player 音樂資料庫中複製以及顯示。

---

**注意事項：**您可以將音樂檔案存放在 [ 音樂 ] 資料夾或硬碟上的其他資料夾，不過您必須先將檔案新增至 Windows Media Center 或 Windows Media Player 音樂資料庫，以便搜尋及播放檔案。

---

若您放入音樂 CD 而 Windows Media Center 未開啓，電腦會出現訊息詢問您想要做什麼。您可以用 Windows Media Player 或 Windows Media Center 來選擇音訊 CD 的選項。若您已設定其他程式為預設音訊播放器，Windows 將開啓該程式然後開始播放 CD。您可以在 [控制台] 設定 [自動播放] 的預設值。



## 變更視覺效果設定

您可以變更視覺效果的設定，例如：鍊金術、長條圖和波浪以及電池設定。您也可以設定視覺效果的選項，在歌曲一開始時播放、永遠播放或不要播放視覺效果。

按下遙控器上 Windows Media Center 的 [開始] 按鈕 ，或是用滑鼠按一下工作列上的 [Windows 開始按鈕]，然後按一下 [Windows Media Center]。

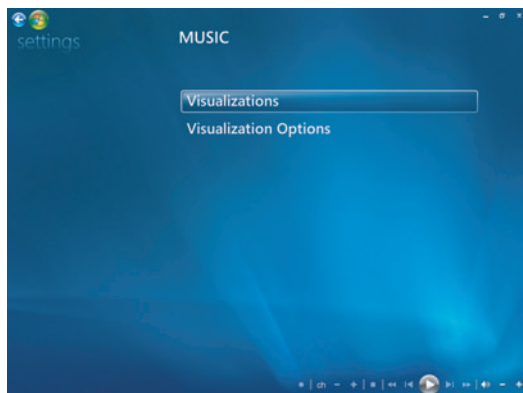

- 1 在 [工作] 功能表，按一下 [設定]，和然後按一下 [音樂]。
- 2 按一下 [視覺效果] 或 [視覺效果選項]。
- 3 變更後，請按一下 [儲存]。

## 在 [音樂] 中播放專輯

- 1 按下遙控器上 Windows Media Center 的 [開始] 按鈕 ，或是用滑鼠按一下工作列上的 [Windows 開始按鈕]，然後按一下 [Windows Media Center]。
- 2 請按一下 [音樂]。
- 3 請按一下 [音樂資料庫]。
- 4 將音樂 CD 放入光碟機中。
- 5 請按一下 [專輯]。
- 6 請選取您要播放的專輯。
- 7 請按一下 [播放專輯]。

## 在 [音樂] 中播放歌曲

您可以在 [音樂] 中任何一處播放歌曲。您可以從 [歌曲] 清單或從 [專輯]、[演出者]、[類型]、[作曲者] 和其他清單中選擇歌曲。您也可以從播放清單中播放單一歌曲：

- 1 按下遙控器上 Windows Media Center 的 [開始] 按鈕 ，或是用滑鼠按一下工作列上的 [Windows 開始按鈕]，然後按一下 [Windows Media Center]。
- 2 請按一下 [音樂]。
- 3 請按一下 [音樂資料庫]。
- 4 按一下 [歌曲]。即可列出資料庫中所有歌曲。
- 5 可使用遙控器上的箭號按鈕、鍵盤上的箭號鍵或移動滑鼠並在該歌曲上按一下選擇。按一下 [播放歌曲] 來播放。

---

注意事項：當您播放音樂曲目時，您可以在 [現正播放] 視窗選擇下列 [檢視佇列]、[視覺效果]、[播放投影片]、[隨機播放]、[購買音樂] 這些選項。

當您播放一首歌時，您可以在 [歌曲詳細資訊] 視窗選擇 [新增至佇列]、[購買音樂]、[編輯資訊] 和 [刪除] 這些選項。

---

## 在 [ 音樂 ] 中建立佇列

佇列是您在選取歌曲、專輯或播放清單時，在 [ 音樂 ] 中建立的暫存歌曲清單。您可以持續新增歌曲，也可以從 [ 佇列 ] 中刪除歌曲。

您可以建立佇列並儲存為播放清單，以便在 Windows Media Center 或 Windows Media Player 中使用。

**1** 在 [ 音樂 ] 視窗中：

- 選擇 [ 音樂資料庫 ]，然後選擇 [ 歌曲 ]，使用箭號鍵選擇您要的歌曲或使用滑鼠移動歌曲。在您想要新增到佇列的歌曲按一下，然後選擇 [ 新增至佇列 ]。

或者

- 請選擇 [ 專輯 ] 或 [ 播放清單 ]，接著選擇專輯或播放清單，然後選擇 [ 新增至佇列 ] 將完整的專輯或播放清單加入佇列中。

- 2** 若您想要選擇更多歌曲並新增至佇列清單中，請使用遙控器上的 [ 返回 ] 按鈕或  是鍵盤上的 **Backspace** 鍵返回至歌曲、專輯或播放清單功能表。重複步驟 1。或在螢幕左上角的左箭號按一下滑鼠返回。
- 3** 若已完成佇列清單的新增曲目，請按 [ 全部播放 ]。佇列清單中的所有歌曲將依照您的選取順序播放。
- 4** 正在播放 [ 佇列 ] 的時候，您可以選擇 [ 檢視佇列 ] 來檢視。
- 5** 您可以編輯或清除佇列、存成播放清單或在 CD 或 DVD 燒錄佇列清單。

## 在 [ 音樂 ] 中搜尋和播放專輯

- 1 在 Windows Media Center 按一下 [ 音樂 ]，然後按一下 [ 音樂資料庫 ]。
- 2 請用遙控器上的箭號按鈕或是鍵盤上的箭號按鍵或滑鼠來選擇專輯，然後按下遙控器上的 [ 確定 ]。按下鍵盤上的 Enter 按鍵或按一下專輯以查看專輯和 [ 專輯詳細資訊 ]。

### 使用專輯詳細資訊

您可在 [ 專輯詳細資訊 ] 視窗選擇：

- [ 播放專輯 ] 播放專輯。
- [ 新增至佇列 ] 新增至佇列清單。
- [ 燒錄 ] 在 CD 或 DVD 燒錄曲目。
- [ 編輯資訊 ] 編輯專輯的資訊。
- [ 刪除 ] 刪除專輯。

- 1 按一下 [ 播放專輯 ] 在 [ 專輯詳細資訊 ] 視窗播放專輯。
- 2 接著會開啓 [ 現正播放 ] 視窗，然後開始播放專輯。
- 3 在 [ 現正播放 ] 視窗中，您也可以選擇：
  - [ 檢視佇列 ] 順序檢視將要播放專輯中所有曲目的清單。
  - [ 視覺效果 ] 查看聆聽歌曲時的動畫
  - [ 播放投影片 ] 在播放專輯時播放投影片。
  - [ 隨機播放 ] 可重新安排播放順序。
  - [ 重複播放 ] 可重新播放專輯。
  - [ 線上商店 ] 可連線至網際網路、搜尋 CD 資訊以及購買音樂 CD。
  - 要返回 Windows Media Center，請按下遙控器上的 [ 開始 ] 或按一下螢幕左上方的左箭號。
- 4 要返回前一個視窗，請按下遙控器上的 [Back] 或鍵盤上的 Backspace 按鍵或按一下螢幕左上方的左箭號返回。



# 使用 [ 搜尋 ]

## 搜尋音樂曲目和檔案

若沒有找到音樂檔案，可用搜尋。

按下遙控器上 Windows Media Center 的 [ 開始 ] 按鈕 ，或是用滑鼠按一下工作列上的 [Windows 開始按鈕]，然後按一下 [Windows Media Center]。

- 1 按一下 [ 音樂 ]，然後選擇 [ 搜尋 ]。



- 2 要進行搜尋，請使用遙控器上的數字鍵盤或您的鍵盤來輸入字。
- 3 在輸入第一個字時即開始搜尋。

## 在 [ 音樂 ] 中建立播放清單

[ 播放清單 ] 是儲存自選歌曲的清單，可以稍後播放或錄製到 CD 上。您可以利用播放清單將不同的數位音樂檔案組合起來，然後決定其播放順序。

您可以建立包含不同 CD 的若干曲目之播放清單，甚至是用於投影片的背景音樂之播放清單。

您可以在 Windows Media Center 中或是在 Windows Media Player 中建立播放清單。

建立播放清單：

- 1 請選擇 [ 音樂 ]、[ 音樂資料庫 ]，然後選擇其中一項：[ 專輯 ]、[ 演出者 ]、[ 播放清單 ]、[ 歌曲 ] 或 [ 類型 ]。
- 2 請使用遙控器上的箭號按鈕、鍵盤上的箭號鍵或是滑鼠來瀏覽您要新增至播放清單的音樂。

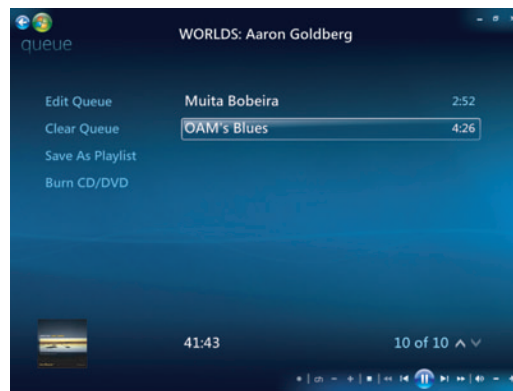

- 3 請在遙控器上按 [ 確定 ] 或在鍵盤上按下 Enter 鍵或在選項按一下來選擇歌曲。
- 4 選擇 [ 新增至佇列 ] 在佇列的音樂清單新增音樂。

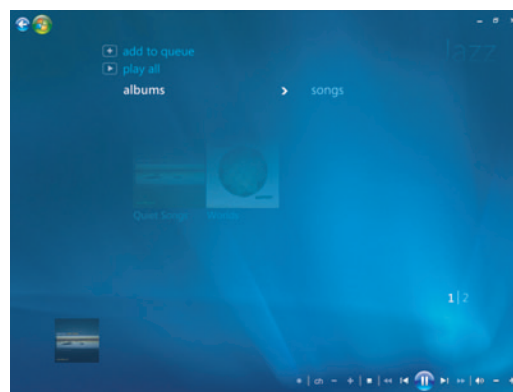

- 5 返回 Windows Media Center。按下遙控器上的 [ 開始 ] 或螢幕左上方的左箭號  
返回 Windows Media Center。



- 6 選擇 [全部播放]。
- 7 選擇 [檢視佇列]。
- 8 選擇 [另存播放清單] 並命名播放清單。
- 9 請使用英數鍵盤輸入播放清單名稱，然後選擇 [儲存]。

---

注意事項：若您的電腦已連線至網際網路，Windows Media Center 中便會顯示 CD 歌曲名稱和封面插圖。

---

## 在 [音樂] 中將音樂檔案複製到 CD

要將音樂檔案複製到 CD：

- 1 按下遙控器上 Windows Media Center 的 [開始] 按鈕 ，或是用滑鼠按一下工作列上的 [Windows 開始按鈕]，然後按一下 [Windows Media Center]。

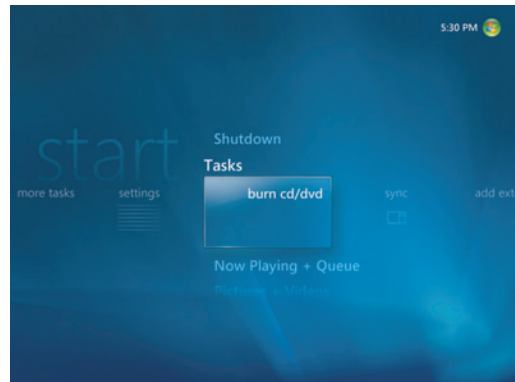

- 2 選擇 [工作] 並按一下 [燒錄 cd/dvd]。
- 3 顯示要求放入媒體的訊息。請放入空白的 CD-R 光碟。
- 4 選擇光碟格式：[音訊 CD] 或 [資料 CD]，然後按一下 [下一步]。



- 5 請使用遙控器上的箭號按鈕或是鍵盤上的箭號鍵來選擇 [未命名] 文字方塊。

- 6 請使用遙控器或鍵盤上的英數鍵盤按鈕輸入光碟名稱，然後按一下 [ 下一步 ]。
- 7 將帶您前往 [ 選擇音樂 ] 視窗。
- 8 請選擇要錄製的音樂檔案。已選取的歌曲旁邊會出現核取標記。使用遙控器上的 [ 返回 ] 按鈕或鍵盤上的 Backspace 按鍵或在 [ 檢閱及編輯清單 ] 的 [ 新增更多 ] 按一下就能在不同功能表中選擇更多歌曲。您也可以按一下 [ 變更名稱 ] 來變更 CD 名稱，在此視窗按一下 [ 全部清除 ] 就能清除所有選項。
- 9 按一下 [ 燒錄 CD ]。
- 10 按一下 [ 是 ]。
- 11 按一下 [ 確定 ]。
- 12 請按照螢幕上的指示進行操作。

---

**重要：**HP 支持您合法使用科技，但不認可或鼓勵在違反著作權法的情況下使用我方產品。

---

**注意事項：**如需有關可寫入媒體的更多資訊，請參閱您的電腦隨附之其他說明文件。

---

## 使用更多音樂

在 [ 更多音樂 ]，您可以播放以及聆聽線上的廣播電台。

- 1 在 Windows Media Center 中，按一下 [ 音樂 ]，然後按一下 [ 更多音樂 ]。

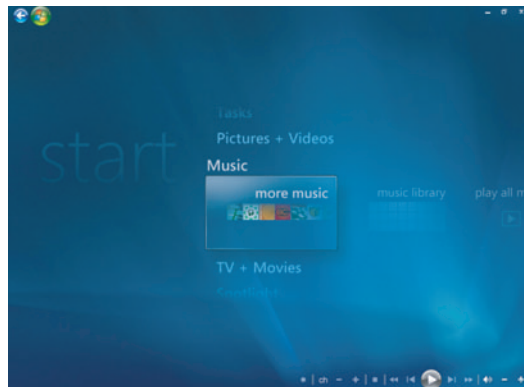

- 2 按一下 [ 音樂和廣播 ]。數種線上廣播電台（例如：VH1、MTV 等）開始播放。您可以新增、刪除以及預設您喜愛的線上廣播電台。您也可以 Windows Media Center 主要功能表中按一下 [ 更多工作 ] 以便進入 [ 音樂和廣播 ] 功能表。

- 3 按一下滑鼠右鍵會看到選擇功能表：[Internet 安全性] 資訊、[更多資訊] 或 [設定] 功能表。
- 4 在出現的圖示按一下滑鼠右鍵，帶您到前一個功能表。



## 使用廣播

在 [廣播] 中，您可以播放、收聽和預設不同的線上廣播電台。

- 1 在 Windows Media Center 中，按一下 [音樂]，然後按一下 [廣播]。
- 2 按一下 [預設] 便可以預設和整理您最愛的廣播電台。
- 3 按一下 [來源]，可進入 [音樂和廣播] 功能表。

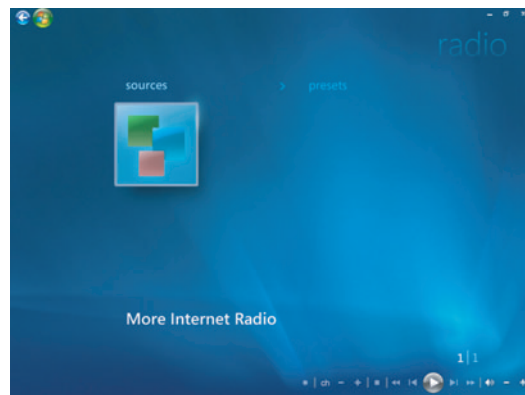

- 4 按一下滑鼠右鍵可查看清單並前往設定功能表。
- 5 在出現的圖示按一下滑鼠右鍵便前往上一個功能表。

## 收聽 FM 廣播

如果您的 HP 電腦中具有廣播收聽器（FM 收聽器）輸入的設備，Windows Media Center 便可以播放 FM 廣播。Windows Media Center 的 [ 廣播 ] 視窗讓您輕鬆地使用遙控器或滑鼠收聽 FM 廣播電台。

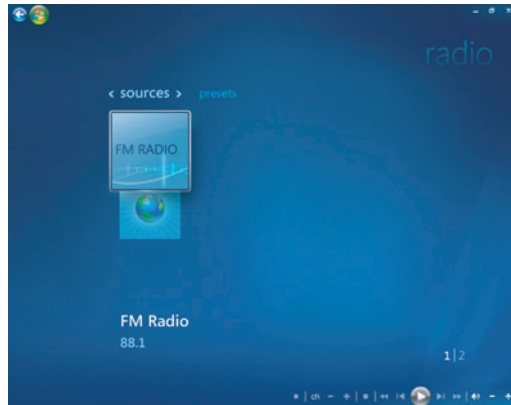

---

**注意事項：**在選擇 FM 廣播電台之前，請先確認您已將 FM 收音機的天線連接到 HP 電腦的背面。僅有部份型號提供此天線。

---

在 [ 廣播 ] 視窗您可以：

- 收聽 FM 廣播電台。
- 將您喜愛的廣播電台設為預設電台。
- 刪除或整理您的預設廣播電台。
- 請使用時間延遲的功能：暫停、倒轉或快轉最長 30 分鐘的廣播節目。

# 設定電視訊號

您必須先設定電視訊號才能聽 FM 廣播電台。

**注意事項：**在您可以播放 FM 廣播電台之前，必須先設定電視訊號。

- 1 按下遙控器上 Windows Media Center 的 [開始] 按鈕，或是用滑鼠按一下工作列上的 [Windows 開始按鈕]，然後按一下 [Windows Media Center]。
- 2 在 [工作] 功能表，按一下 [設定]，然後選擇 [電視]。



- 3 選擇 [設定電視訊號]，然後按 [下一步]。

電視訊號設定的對話方塊會出現，通知您這些設定將會影響電視的錄製，並且或許會中斷在延伸裝置上的電視或廣播的收訊。

- 4 請按 [是]，然後再按 [下一步] 設定電視訊號。

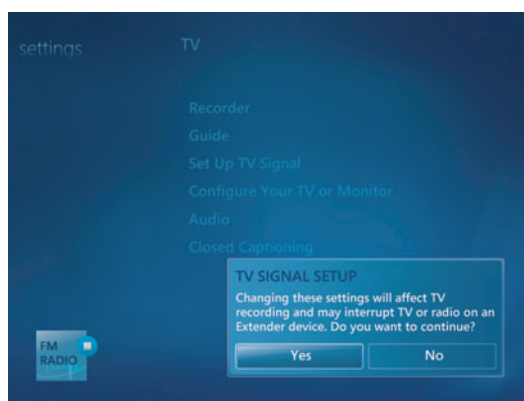

- 5 確認您電視訊號的地區，然後按 [下一步]。
- 6 Windows Media Center 會自動偵測及設定您的電視訊號。選擇 [自動設定我的電視訊號 (建議)] 然後按 [下一步]。這個動作可能需要幾分鐘的時間來完成。

- 7 當電視訊號設定完成時，請按 [完成]。
- 8 現在您可以播放 FM 廣播電台。

## 播放 FM 廣播電台

當電視訊號設定完成您便可以播放及收聽 FM 廣播電台。

---

注意事項：您必須先執行電視卡設定精靈，才能播放廣播電台。

---

- 1 將 FM 廣播天線連接到 HP 電腦後面標示有 FM Antenna In 的接頭上。
- 2 按下遙控器上 Windows Media Center 的 [開始] 按鈕，或是用滑鼠按一下工作列上的 [Windows 開始按鈕]，然後按一下 [Windows Media Center]。
- 3 按下 [音樂]，然後按 [廣播]。
- 4 按下 [FM 廣播] 按鈕。

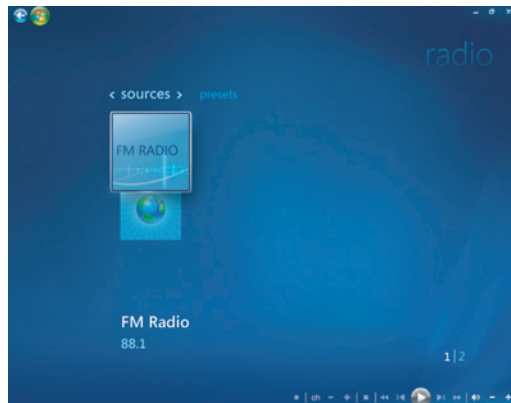

- 5 請用遙控器上或鍵盤上的數字按鍵輸入廣播電台的號碼。  
或者  
要在 Windows Media Center 中搜尋下一個可播放的電台，請按 [搜尋] (-) 或 (+) 按鈕。  
或者  
請選擇 [調整] (-) 或 (+) 按鈕，用手動方式搜尋電台。  
或者  
請選擇 [預設] (-) 或 (+) 按鈕，搜尋預設電台。



- 6 按下 [儲存為預設] 儲存廣播電台為預設的電台之一。
- 7 輸入電台名稱然後按 [儲存]。

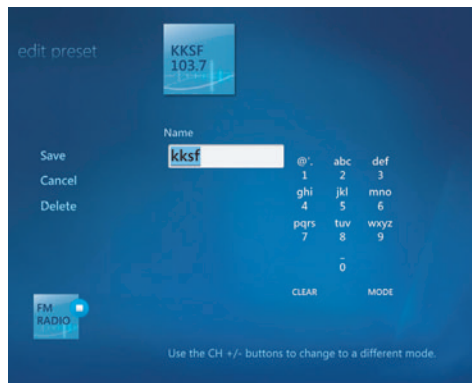

- 8 您可以按 [編輯預設] 來編輯預設的電台。
- 9 請使用遙控器上的播放控制鈕，例如 [暫停]、[倒轉] 和 [快轉] 來控制電台的播放。若您按下 [暫停] 按鈕，Windows Media Center 將會繼續錄製節目最多長達 30 分鐘。請按 [播放] 從上次結束的地方繼續收聽節目。
- 10 按下螢幕左上方的左箭按鈕  回到前一個視窗。
- 11 按下 [< 預設 >] 查看所有預設的廣播電台。

## 整理及使用預設的廣播電台

整理您的預設廣播電台後，您便可以輕鬆的進入及收聽您喜愛的預設廣播電台。

- 1 按下遙控器上 Windows Media Center 的 [開始] 按鈕，或是用滑鼠按一下工作列上的 [Windows 開始按鈕]，然後按一下 [Windows Media Center]。
- 2 按下 [音樂]，然後按 [廣播]。

- 3 選擇 [**< 預設 >**]。  
會顯示您所有的預設廣播電台。
- 4 如欲編輯或增加預設廣播電台，請按下 [**FM 廣播**] 按鈕。



- 5 使用遙控器上或鍵盤上的數字鍵盤輸入新的廣播電台名稱。
- 6 選擇 [**儲存**] 儲存您的變更。
- 7 選擇 [**刪除**] 以刪除預設的廣播電台。
- 8 如果您不想要儲存您的設定，請選擇 [**取消**]。

## 使用預設廣播電台

- 1 您可以按 [**< 預設 >**] 來收聽預設的廣播電台。  
所有預設的 FM 廣播電台都會被列出。
- 2 請使用遙控器上的播放控制鈕，例如 [**暫停**]、[**倒轉**] 和 [**快轉**] 來控制電台的播放。若您按下 [**暫停**] 按鈕，Windows Media Center 將會繼續錄製節目最多長達 30 分鐘。請按 [**播放**] 從上次結束的地方繼續收聽節目。





## 收聽更多的線上廣播

您可以使用 Windows Media Center 搜尋及收聽更多的線上廣播電台。

- 1 按下遙控器上 Windows Media Center 的 [開始] 按鈕，或是用滑鼠按一下工作列上的 [Windows 開始按鈕]，然後按一下 [Windows Media Center]。
- 2 按下 [音樂]，然後再按下 [更多音樂]。



- 3 按一下 [音樂和廣播]。  
將會列出一些線上廣播電台。您可訂購任何的線上廣播電台。



- 4 可按下 [增加至我的廣播] 按鈕來建立廣播電台清單、預設廣播電台和註冊更多的廣播電台。

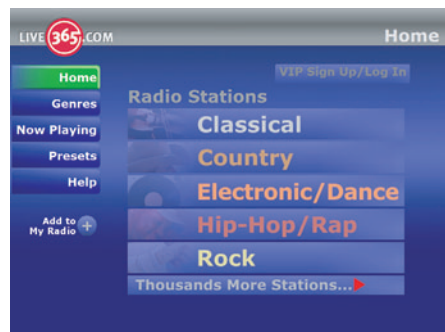

- 5 請使用遙控器上的播放控制鈕，例如 [ 暫停 ]、[ 倒轉 ] 和 [ 快轉 ] 來控制電台的播放。若您按下 [ 暫停 ] 按鈕，Windows Media Center 將會繼續錄製節目最多長達 30 分鐘。請按 [ 播放 ] 從上次結束的地方繼續收聽節目。
- 6 按下滑鼠右鍵按鈕回到前一個視窗，或者查看 [Internet 安全性]、[ 更多資訊 ] 和 [ 設定 ]。

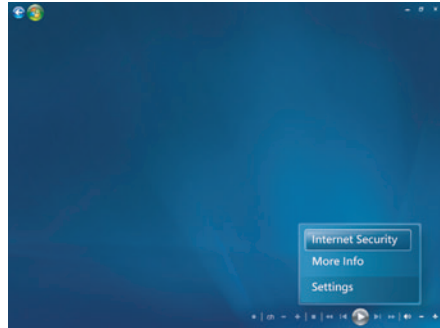

## 同時使用 FM 廣播和電視訊號

FM 收音機訊號和 [ 我的電視 ] 輸入訊號使用同一張電視卡。所以，除非您擁有兩張電視卡，您無法同時觀賞或錄製電視和收聽 FM 廣播。若 Windows Media Center 依照排程要開始錄製，將顯示一項警告，表示電視節目開始錄製時，FM 廣播即停止。若您未選擇 [ 取消錄製 ]，Windows Media Center 將自動停止廣播並開始錄製電視。

## 播放音樂 CD

要播放音樂 CD，您必須要有 CD 或 DVD 光碟機。

- 1 將音樂 CD 插入 CD 或 DVD 光碟機中。

接著開啓預設的音訊程式。如果 [ 音訊 CD ] 精靈視窗開啓，請從清單選擇您要使用的程式。您可能必須將視窗往下捲動才能看到所有可以使用的程式。

- 2 音樂 CD 會自動開始播放。

# 用 Windows Media Player 播放 CD

您的電腦必須有 DVD 光碟機才能播放 DVD 影片。

---

**注意事項：**有些販賣的音樂 CD 有版權保護而無法使用 Windows Media Player 播放。這類 CD 必須使用其專用（內建）的播放器。

---

- 1 將音樂 CD 或 DVD 影片插入光碟機。
  - [Windows Media Player] 視窗就會開啓。如果精靈視窗開啓，請從清單選取 [Windows Media Player]。您可能必須將視窗往下捲動才能看到 Windows Media Player。

或者

- 如果 [Windows Media Player] 視窗未自動開啓，請按一下工作列上的 [Windows 開始按鈕]，選擇 [所有程式]，然後再按 [Windows Media Player]。
- 2 要播放 CD 或 DVD，請在 [播放器] 的工作列按一下 [現正播放]。您也可以藉由使用鍵盤上的媒體控制按鈕來操控播放（僅限於部分型號）。

欲知更多關於使用 Windows Media Player 的資訊，請按一下 [播放器] 工作列的標籤，然後按一下 [說明]。

## 播放 DVD

要播放 DVD，您必須要有 DVD 光碟機。

- 1 將 DVD 放入 DVD 光碟機。

接著會開啓預設的 DVD 程式。如果 DVD 精靈視窗開啓，請從清單選擇您要使用的程式。您可能必須將視窗往下捲動才能看到所有可以使用的程式。
- 2 使用 DVD 程式中的控制項來播放 DVD。

## 使用國家 / 地區代碼

大多的 DVD 光碟都有在限制 DVD 影片可在哪裡播放的光碟資料中嵌入國家 / 地區代碼。國家 / 地區編號通常都是印在 DVD 包裝和光碟的世界地球標誌上。不含國家 / 地區代碼的 DVD 則可在任何播放器，或任何國家 / 地區的光碟機上播放。



**警告：**您只能在國家 / 地區代碼鎖住且變成永久固定之前，更改國家 / 地區五次。一旦代碼鎖住後，您只能播放該國家 / 地區的 DVD。如果國家 / 地區代碼鎖住了，而您需要協助，請聯絡「支援服務」。

---

## 在 Windows Media Center 播放 DVD

在 Windows Media Center 中觀賞 DVD，您可以使用遙控器來控制播放。若您在 Windows Media Center 之外使用其他程式來播放 DVD，便無法使用遙控器。

## 在 Windows Media Center 中播放 DVD 影片

- 1 按下遙控器上 Windows Media Center 的 [開始] 按鈕 ，或是用滑鼠按一下工作列上的 [Windows 開始按鈕]，然後按一下 [Windows Media Center]。
- 2 將 DVD 插入光碟機。若您正播放其他媒體，Windows Media Center 將詢問您是否要播放 DVD。請選擇 [播放 dvd]。若您未選取選項，DVD 將在數秒之後自動以全螢幕模式播放。

---

注意事項：要檢視更多有關您正觀賞的 DVD 的資訊，例如 DVD 名稱、章節標題、類型、家長分級、影片長度以及目前播放位置，請按遙控器的 [i]（更多資訊）按鈕。

---

或者

若 DVD 已在光碟機中備妥，請選擇 [播放 dvd]。DVD 影片接著以全螢幕模式開始播放。

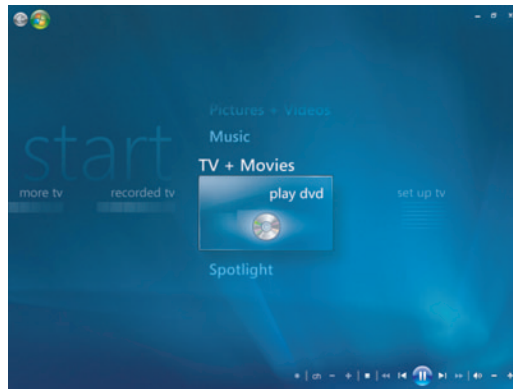

- 3 若看見 DVD 功能表，請使用遙控器或是滑鼠來選擇 DVD 功能表項目並控制 DVD 影片的播放。
- 4 要停止播放 DVD，請在遙控器上按 [停止]，或是移動滑鼠以顯示媒體控制列，然後按一下 [停止] 按鈕。
- 5 移動滑鼠以顯示其他圖示。

---

注意事項：要查看其他控制項，請在滑鼠右鍵按一下，之後會出現顯示其他選項的彈出式視窗，包括：縮放、影片詳細資訊、標題功能表、退出和設定。

---

## 變更 DVD 設定

您可以變更 DVD 設定（例如：DVD 語言、隱藏字幕和遙控器選項）。

按下遙控器上 Windows Media Center 的 [開始] 按鈕 ，或是用滑鼠按一下工作列上的 [Windows 開始按鈕]，然後按一下 [Windows Media Center]。

- 1 在 [工作] 功能表中，按一下 [設定]。
- 2 在 [設定] 視窗中，選擇 [DVD]。

## 變更 DVD 影片的語言

選擇字幕、音軌和功能表的 DVD 語言設定：

- 1 按下遙控器上 Windows Media Center 的 [開始] 按鈕 ，或是用滑鼠按一下工作列上的 [Windows 開始按鈕]，然後按一下 [Windows Media Center]。
- 2 在 [工作] 功能表中，按一下 [設定]。
- 3 請使用遙控器上的箭號按鈕或是鍵盤上的箭號鍵來選擇 (+) 或 (-)。在遙控器上按 [確定] 或在鍵盤上按 Enter 鍵即可以捲動方式瀏覽可選擇的語言。
- 4 找到您想要的語言以後，請按一下 [儲存]，然後在遙控器上按 [確定] 或在鍵盤上按 Enter 鍵。

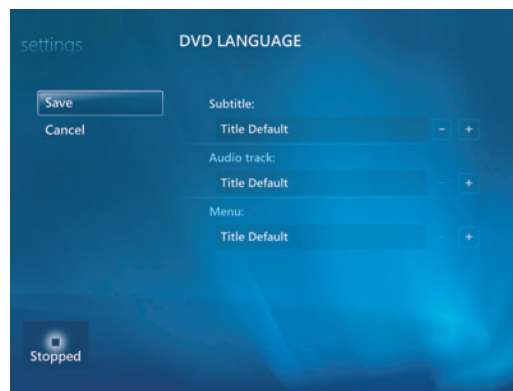

- 5 要返回主要的 [設定] 視窗，請按下鍵盤上的 Backspace 按鍵或遙控器上的 [返回]  按鈕或按一下螢幕左上方的左箭號返回。

## 變更 DVD 遙控器選項

變更 DVD 遙控器選項：

- 1 按下遙控器上 Windows Media Center 的 [開始] 按鈕 ，或是用滑鼠按一下工作列上的 [Windows 開始按鈕]，然後按一下 [Windows Media Center]。
- 2 在 [工作] 功能表中，按一下 [設定]。
- 3 在 [設定] 視窗中，按一下 [DVD]。
- 4 在 [DVD 設定] 視窗中，按一下 [遙控器選項]。

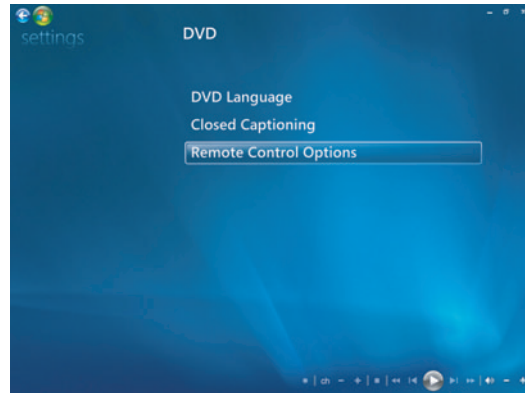

- 5 變更後，請按一下 [儲存]。

## 變更 DVD 的隱藏字幕

您可以變更 DVD 的隱藏字幕選項。

- 1 按下遙控器上 Windows Media Center 的 [開始] 按鈕 ，或是用滑鼠按一下工作列上的 [Windows 開始按鈕]，然後按一下 [Windows Media Center]。
- 2 在 [工作] 功能表中，按一下 [設定]。
- 3 在 [設定] 視窗中，按一下 [DVD]。
- 4 在 [DVD 設定] 視窗中，按一下 [隱藏字幕]。

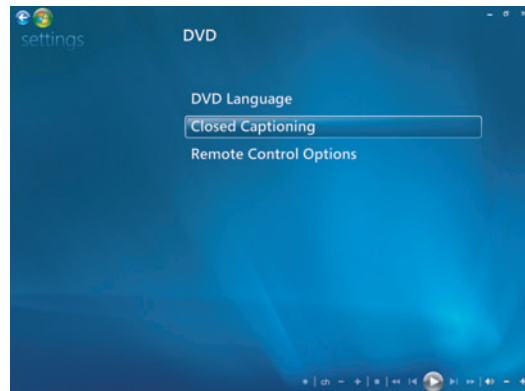

- 5 變更後，請按一下 [儲存]。

## 變更 DVD 音效設定

要選擇觀賞 DVD 時的 DVD 音效設定：

- 1 按下遙控器上 Windows Media Center 的 [開始] 按鈕  或是用滑鼠按一下工作列上的 [Windows 開始按鈕]，然後按一下 [Windows Media Center]。
- 2 在 [工作] 功能表中，按一下 [設定]。
- 3 按一下 [電視]。
- 4 按一下 [音效]。[音效內容] 視窗就會開啓。

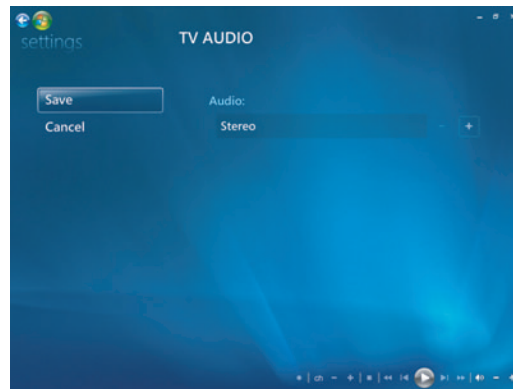

- 5 選擇喇叭和聲音選項。請選擇您的喇叭輸出及頻道模式（如果有的話）。請按 [儲存]。

## 用 Windows Media Player 播放 DVD

您的電腦必須有 DVD 光碟機才能播放 DVD 影片。

- 1 將音樂 DVD 影片放入光碟機。
  - [Windows Media Player] 視窗就會開啓。如果精靈視窗開啓，請從清單選取 [Windows Media Player]。您可能必須將視窗往下捲動才能看到 Windows Media Player。

或者

- 如果 [Windows Media Player] 視窗未自動開啓，請按一下工作列上的 [Windows 開始按鈕]，選擇 [所有程式]，然後再按 [Windows Media Player]。
- 2 要播放 DVD，請在 [播放器] 的工作列按一下 [現正播放]。您也可以藉由使用鍵盤上的媒體控制按鈕來操控播放（僅限於部分型號）。

欲知更多關於使用 Windows Media Player 的資訊，請按一下 [播放器] 工作列的標籤，然後按一下 [說明]。

- 3 在 [清單] 窗格中，按一下 DVD 標題或章節名稱。



## 播放視訊 CD (VCD)

要播放 VCD，您必須要有 CD 或 DVD 光碟機。

- 1 將視訊 CD 放入 CD 或 DVD 光碟機。

接著會開啓預設的視訊 CD 程式。如果 [ 視訊 CD ] 精靈視窗開啓，請從清單選擇您要使用的程式。您可能必須將視窗往下捲動才能看到所有可以使用的程式。

- 2 使用視訊 CD 程式中的控制項來播放視訊 CD。

## 用 Windows Media Player 播放視訊 CD (VCD)

要使用 Windows Media Player 播放視訊 CD (VCD)，您必須要有 CD 或 DVD 光碟機。

- 1 將影像 CD (VCD) 插入至 DVD 或 CD 光碟機。
- 2 選擇 [ 使用 Windows Media Player 播放 ]，然後按一下 [ 確定 ]。

或者

如果程式沒有開啓，按一下 [Windows 開始按鈕]、選擇 [ 所有程式 ]，然後按一下 [Windows Media Player]。

- 3 要播放 VCD，請在 [ 播放器 ] 的工作列按一下 [ 現正播放 ]。您也可以藉由使用鍵盤上的媒體控制按鈕來操控播放（僅限於部分型號）。

欲知更多關於使用 Windows Media Player 的資訊，請按一下 [ 播放器 ] 工作列的標籤，然後按一下 [ 說明 ]。

- 4 在 [ 清單 ] 窗格中，連按兩下 VCD 段落。



# 製作音訊和資料光碟

本章包含您在錄製 ( 或燒錄 ) 檔案到可燒錄的 CD 和 DVD 光碟時必須執行的程序。也包括特定型號或建立紙標籤所使用 LightScribe 標籤製作技術為光碟製作標籤的資訊。

您的電腦隨附一個或多個可進行錄製的 CD、DVD 或組合式光碟機。另外，您的電腦可能隨附下列燒錄 CD 或 DVD 的軟體程式：

- Windows Media Player
- Real Rhapsody ( 僅限於部份型號 )
- Roxio Creator ( 僅限於部份型號 )
- Roxio MyDVD Plus ( 僅限於部分型號 )
- Windows Vista

這些程式提供複製、歸檔、及管理音樂、影片、影像和資料檔案並將之燒錄到 CD 或 DVD 的功能。您也可以使用 Windows Media Player 下載音樂檔案並複製到隨身裝置或記憶卡。

---

**重要：**HP 支持您合法使用科技，但不認可或鼓勵在違反著作權法的情況下使用我方產品。

---

---

**注意事項：**燒錄是業界所使用的專有名詞，指的是將資訊錄製到 DVD 或 CD 的這個動作。光學錄製是使用雷射光束使資訊存放於光碟上，所以才稱為燒錄。

---

## 錄製前先清除可重寫光碟

在錄製新檔案以前，您必須先清除先前錄製在可重寫光碟 (CD-RW、DVD-RW 或 DVD+RW) 上的檔案。不過，CD-R、DVD-R 和 DVD+R 光碟上的資料無法清除。

清除在 Roxio Creator 的可重寫光碟：

- 1 按一下 [開始]、[所有程式]、[Roxio]、[Creator] 開啓 Roxio Creator 程式。
- 2 按一下 [工具]，再按 [清除光碟]。
- 3 放入要清除的可重寫光碟。
- 4 按一下 [快速清除] 或 [完整清除] 選項，然後再按一下 [清除光碟] 圖示。

## 使用音訊 CD

您可以製作在汽車或家用 CD 播放機以及在電腦中播放的音訊 CD。您可以製作兩種主要類型的音樂 CD：

- **未壓縮** — 典型 CD 格式，如同您購買的市面販售的 CD。此類 CD 可以存放 10 至 20 首歌曲，根據其時間長度而定。  
未壓縮的檔案可以燒錄到 CD-R (可在大部分家用或汽車音響、DVD 播放機和電腦上播放) 或 CD-RW (只能在某些音響、DVD 播放機和電腦上播放)。  
製作此類型 CD 的程序在〈製作音訊 CD〉有詳細資訊。
- **壓縮** — 用壓縮的檔案格式 (.mp3, .wma 或 .m4a) 燒錄至光碟。較小的檔案格式，讓您可以在一張光碟上存放大約多達十倍的歌曲 (根據長度和格式而定)。  
壓縮的檔案可燒錄至 CD-R、CD-RW、DVD、DVD-RW 或 DVD+RW (僅限於部份型號)。已壓縮的檔案僅能在電腦上，或是支援您用來製作光碟之檔案格式的 CD 播放器或 DVD 播放器上播放 (.mp3 是最普遍支援的格式)。關於檔案格式相容性，請檢查您要用來播放光碟之裝置的說明文件。壓縮的音訊檔案可能會犧牲些微的聲音品質。  
製作此類型 CD 的程序在〈製作 jukebox 光碟〉有詳細資訊。

如需相容性的更多資訊，請參閱〈光碟功能和相容性表〉。

Roxio Creator 製作節區關閉的音樂 CD，也就是說您必須在一次的錄製階段中將所有的音樂檔案錄製到 CD 上。音樂檔可以在可重寫的 CD-RW 光碟上重新錄製，但之前錄製的檔案會先被清除。請注意，CD-R 光碟的內容無法清除。

---

**重要：**HP 支持您合法使用科技，但不認可或鼓勵在違反著作權法的情況下使用我方產品。

---

## 音訊 CD 提示

在錄製音樂檔案時，請注意下列重要事項：

- 當您在錄製階段作業中新增音樂檔案時，軟體會計算並顯示可用來錄製其他音樂檔案的時間。如果您試著錄製超過一張標準 CD 所能容納的限度，將顯示訊息警告您可能無法將所有曲目錄製到您的光碟上。
- 如果錄製作業失敗，請在每次要進行錄製的時候，手動選取較慢的錄製速度 ( 如果可以的話 )。如需更多關於選取較慢錄製速度的資訊，請參閱您所選取的軟體程式的 [ 說明 ] 功能表。

---

注意事項：HP 支持您合法使用科技，但不認可或鼓勵在違反著作權法的情況下使用我方產品。

---

## 開始製作光碟之前

- 儲存所有的作業並關閉所有開啓的程式。
- 關閉螢幕保護裝置。

## 製作音訊 CD

本節提供燒錄可在家用和車上 CD 播放器播放音訊 CD 的說明。欲知關於製作壓縮的 jukebox CD 的資訊，請參閱〈製作 jukebox 光碟〉。

製作音訊 CD：

- 1 插入可寫入 CD 到光碟燒錄機。  
CD-R 光碟可以在大部分家用及車用音響、DVD 播放器和電腦播放。而 CD-RW 光碟只能在某些音響、DVD 播放器和電腦播放。
- 2 按一下 [Windows 開始按鈕]、[所有程式]、[Roxio]，然後按一下 [Creator] 開啓 Roxio Creator 程式。
- 3 按一下 [音效] 標籤。
- 4 按一下 [音訊 CD]。
- 5 按一下 [新增音樂]，在電腦硬碟新增音訊檔案。
- 6 新增檔案完成後，按一下 [燒錄] 按鈕。

當程序完成後，您會看到製作光碟標籤的提示。欲知更多關於製作光碟標籤的資訊，請參閱〈使用 LightScribe 製作光碟標籤〉或〈製作紙光碟標籤〉。

欲知更多關於使用 Roxio Creator 的說明，請參閱程式中的 [說明] 功能表。

## 製作 jukebox 光碟

本節提供關於以壓縮的音訊檔案燒錄 jukebox 光碟的說明。因為檔案是直接燒錄到光碟而不轉換成標準音訊格式，jukebox 光碟實際也就是資料光碟。只有某些 CD 播放器可以播放這些 CD。欲知更多關於製作在多數車上和家用 CD 播放器可播放的音訊 CD 的資訊，請參閱〈製作音訊 CD〉。

製作 jukebox 光碟：

- 1 插入可寫入光碟到光碟燒錄機。
- 2 按一下 [Windows 開始按鈕]、[所有程式]、[Roxio]，然後按一下 [Creator] 開啓 Roxio Creator 程式。
- 3 按一下 [音效] 標籤。
- 4 按一下 [Jukebox 光碟]。
- 5 按一下 [新增音樂]，在電腦硬碟新增音訊檔案。
- 6 新增檔案完成後，按一下 [燒錄] 按鈕。

當程序完成後，您會看到製作光碟標籤的提示。欲知更多關於製作光碟標籤的資訊，請參閱〈使用 LightScribe 製作光碟標籤〉或〈製作紙光碟標籤〉。

欲知更多關於使用 Roxio Creator 的說明，請參閱程式中的 [說明] 功能表。

---

注意事項：DVD 光碟可儲存的檔案遠比 CD 還要多。Jukebox 光碟僅能在支援您用來製作光碟之檔案格式的電腦、CD 播放器或 DVD 播放器上播放 (.mp3 是最普遍支援的格式)。

---

## 製作視訊光碟

本節提供關於製作視訊光碟的資訊。您可以在電腦硬碟的檔案或直接在數位攝錄影機製作視訊光碟。

- 1 插入可寫入光碟到光碟燒錄機。
- 2 按一下 [Windows 開始按鈕]、[所有程式]、[Roxio]，然後按一下 [Creator] 開啓 Roxio Creator 程式。
- 3 按一下 [視訊] 標籤。
- 4 按一下 [製作 DVD]。  
Roxio MyDVD 便開啓。
- 5 在 Roxio MyDVD，按一下 [新增影片]，在電腦硬碟新增視訊檔案。  
或者  
按一下 [擷取 / 匯入]，在數位攝錄影機新增視訊檔案。
- 6 如有需要，可使用 [編輯] 區域中可用的工具來變更您的視訊。

**7** 在 [預覽] 區域觀看視訊預覽。

**8** 準備要製作視訊光碟時，請按一下 [燒錄]。

欲知更多關於使用 Roxio Creator 和 Roxio MyDVD 的說明，請參閱 Roxio 程式中的 [說明] 功能表。

## 複製光碟

下列說明使用現有的 CD 或 DVD 進行複製的方法。

### 使用兩個光碟機複製光碟

若您擁有兩個光碟機，您可以直接從一個光碟機複製 CD 或 DVD 到另一個。使用這個方法複製 DVD，必須要有兩個 DVD 光碟機。否則，請使用下一節的步驟複製 DVD。使用兩個光碟機複製 CD 或 DVD：

- 1** 插入可寫入 CD 或 DVD 到光碟燒錄機。
- 2** 在另一個光碟機插入您想要複製的光碟。
- 3** 按一下 [Windows 開始按鈕]、[所有程式]、[Roxio]，然後按一下 [Creator] 開啓 Roxio Creator 程式。
- 4** 按一下 [複製] 標籤。
- 5** 按一下 [複製光碟]。
- 6** 請確認已選擇正確的光碟機無誤。
- 7** 按一下 [複製] 按鈕。

當程序完成後，您會看到製作光碟標籤的提示。欲知更多關於製作光碟標籤的資訊，請參閱〈使用 LightScribe 製作光碟標籤〉或〈製作紙光碟標籤〉。

欲知更多關於使用 Roxio Creator 的說明，請參閱程式中的 [說明] 功能表。

### 使用一個光碟機複製光碟

若您只有一個光碟機，Roxio Creator 會在電腦硬碟暫存光碟的影像檔案。使用一個光碟機複製 CD 或 DVD 時，請遵照這些步驟：

- 1** 在光碟機插入您想要複製的光碟。
- 2** 按一下 [Windows 開始按鈕]、[所有程式]、[Roxio]，然後按一下 [Creator] 開啓 Roxio Creator 程式。
- 3** 按一下 [複製] 標籤。
- 4** 按一下 [複製光碟]。
- 5** 按一下 [複製] 按鈕。

Roxio Creator 會製作光碟的影像檔案。此檔案暫時儲存在電腦的硬碟。

- 6 當出現提示，請插入可寫入 CD 或 DVD 到光碟機並按一下 [ 確定 ]。  
當程序完成後，您會看到製作光碟標籤的提示。欲知更多關於製作光碟標籤的資訊，請參閱〈使用 LightScribe 製作光碟標籤〉或〈製作紙光碟標籤〉。  
欲知更多關於使用 Roxio Creator 的說明，請參閱程式中的 [ 說明 ] 功能表。

## 製作資料光碟

本節提供燒錄資料檔案到光碟的說明。製作資料光碟：

- 1 插入可寫入光碟到光碟燒錄機。
- 2 按一下 [Windows 開始按鈕]、[所有程式]、[Roxio]，然後按一下 [Creator] 開啓 Roxio Creator 程式。
- 3 按一下 [資料] 標籤。
- 4 按一下 [資料光碟]。
- 5 按一下 [新增資料]、在電腦硬碟新增檔案。
- 6 新增檔案完成後，按一下 [燒錄] 按鈕。

當程序完成後，您會看到製作光碟標籤的提示。欲知更多關於製作光碟標籤的資訊，請參閱〈使用 LightScribe 製作光碟標籤〉或〈製作紙光碟標籤〉。

欲知更多關於使用 Roxio Creator 的說明，請參閱程式中的 [ 說明 ] 功能表。

## 製作相片 ( 投影片 ) 光碟

本節提供使用電腦硬碟內的相片製作投影片光碟的說明。製作投影片光碟：

- 1 插入可寫入光碟到光碟燒錄機。
- 2 按一下 [Windows 開始按鈕]、[所有程式]、[Roxio]，然後按一下 [Creator] 開啓 Roxio Creator 程式。
- 3 按一下 [相片] 標籤。
- 4 按一下 [投影片]。  
[Slideshow Assistant] 視窗開啓。
- 5 在 [新增內容] 區域，按一下 [新增相片] 並從電腦硬碟新增相片檔案。
- 6 如有需要，請按一下 [新增背景音訊] 新增音訊到投影片。
- 7 新增相片完成後，請按一下 [下一步]。
- 8 請選擇轉場樣式並按一下 [下一步]。
- 9 按一下 [燒錄到光碟]。

欲知更多關於使用 Roxio Creator 和 Slideshow Assistant 的說明，請參閱程式中的 [ 說明 ] 功能表。



## 使用 LightScribe 製作光碟標籤

下列提供使用 LightScribe 技術製作光碟標籤的說明。欲知更多關於製作紙標籤的說明，請參閱〈製作紙光碟標籤〉。

### LightScribe 需求

使用 LightScribe 燒錄標籤時需要具備以下三項：

- 已啓用 LightScribe 功能的光碟機 ( 僅限部分型號 ) 以 LightScribe 標誌做識別。
- 支援 LightScribe 的標籤製作軟體。
- 可寫入 LightScribe 光碟 ( 另行販售 ) 。



### 製作 LightScribe 標籤

製作 LightScribe 標籤：

- 1 將光碟的正面朝下放入光碟機。正面就是光碟金色不會反射的一面，相對於可在上頭記錄資料的一面。
- 2 關閉光碟機。
- 3 按一下 [Windows 開始按鈕]、[所有程式]、[Roxio]，然後按一下 [Express Labeler] 開啓 Roxio Express Labeler 程式。
- 4 步驟 1：請選擇專案，然後選擇 [光碟標籤]。
- 5 步驟 2：編輯，設計光碟標籤。
  - a 按一下 [光碟標題] 可設定光碟標題和副標題。
  - b 按一下 [曲目] 以新增歌曲標題或檔案名稱。
  - c 按一下 [版面設定] 的左箭號和右箭號以查看有哪些不同的標籤版面設定可用。您也可以使用滑鼠拖曳標籤附近的標題、子標題和曲目名稱。
  - d 按一下 [背景] 的左箭號和右箭號以查看有哪些不同的標籤背景可用。  
要使用電腦硬碟的影像，請按一下 [背景]，然後按一下 [匯入背景]。然後瀏覽至硬碟的一個影像，按一下 [開啓]。
- 6 準備要製作 LightScribe 標籤，請按下 [列印]。
- 7 在 [光碟標籤] 下，選擇 [12 公分 LightScribe 光碟]。
- 8 按一下 [確定] 以製作 LightScribe 標籤。完成標籤的預估時間將會隨著進度指示列顯示。製作 LightScribe 標籤的時候也可以繼續電腦中的其他工作。

欲知更多關於使用 Roxio Express Labeler 的說明，請參閱 Roxio Express Labeler 程式中的 [說明] 功能表。

## 製作紙光碟標籤

下列提供製作光碟的紙標籤的說明。要製作 LightScribe 標籤，請參閱〈使用 LightScribe 製作光碟標籤〉。

- 1** 使用自黏標籤紙載入印表機。您可在多數的辦公用品供應店購買到標籤紙。
- 2** 按一下 [Windows 開始按鈕]、[所有程式]、[Roxio]，然後按一下 [Express Labeler] 開啓 Roxio Express Labeler 程式。
- 3** 步驟 1：請選擇專案，然後選擇 [光碟標籤]。
- 4** 步驟 2：編輯，設計光碟標籤：
  - a** 按一下 [光碟標題] 可設定光碟標題和副標題。
  - b** 按一下 [曲目] 以新增歌曲標題或檔案名稱。
  - c** 按一下 [版面設定] 的左箭號和右箭號以查看有哪些不同的標籤版面設定可用。您也可以使用滑鼠拖曳標籤附近的標題、子標題和曲目名稱。
  - d** 按一下 [背景] 的左箭號和右箭號以查看有哪些不同的標籤背景可用。  
要使用電腦硬碟的影像，請按一下 [背景]，然後按一下 [匯入背景]。然後瀏覽至硬碟的一個影像，按一下 [開啓]。
- 5** 準備要製作標籤，請按下 [列印]。
- 6** 選擇 [光碟標籤] 類型、[印表機] 和 [紙張來源]。
- 7** 按一下 [確定] 以製作標籤。完成標籤的預估時間將會隨著進度指示列顯示。製作標籤的時候也可以繼續電腦中的其他工作。

欲知更多關於使用 Roxio Express Labeler 的說明，請參閱 Roxio Express Labeler 程式中的 [說明] 功能表。

# 使用圖片和視訊

您可以使用電腦來檢視、複製、編輯、列印和分享數位影像和視訊。

您可以使用下列方法傳輸數位影像和音訊到電腦：

- CD 或 DVD：將光碟插入 CD 或 DVD 光碟機。
- 數位相機或 DV 攝影機：使用裝置隨附的傳輸纜線來連接裝置到電腦。(部分型號有數位相機的活動底座。)
- 記憶卡：將記憶卡插進讀卡機 (僅限於部分型號)。

您複製或傳輸到電腦的數位影像會根據預設而出現在 [ 圖片 ] 資料夾。

## 處理數位影像

您可以將數位影像來源 (數位相機或攝影機) 直接連接到電腦，或是透過活動底座連接到電腦。您從裝置複製或下載的大部份數位相片檔案會出現在 [ 圖片 ] 資料夾。

---

**注意事項：**若您從數位相機將相片傳送至電腦中，請將相機的 USB 設定設為磁碟機而不是數位相機。

---

Windows Vista 偵測到外接式裝置並且顯示訊息詢問您是否要檢視影像。

您可以使用讀卡機 (僅限於部分型號)，從數位相機和其他數位影像裝置所使用的記憶卡複製數位相片檔案。

## 在 Windows Media Center 檢視圖片

透過 Windows Media Center，您在 Windows Explorer 的 [ 圖片 ] 目錄中所建立的圖片資料夾中存放的圖片，可用來檢視、排序、編輯、列印和製作 CD 或 DVD。

在您的硬碟中，[ 文件 ] 視窗的 [ 圖片 ] 資料夾，也是 Windows Media Center 功能表的項目，可讓您用遙控器或鍵盤和滑鼠檢視與搜尋數位影像。

Windows Media Center 中的 [ 圖片和影片 ] 功能表提供了在檢視、整理、編輯、列印、分享和保護數位影像時所需的各種工具。

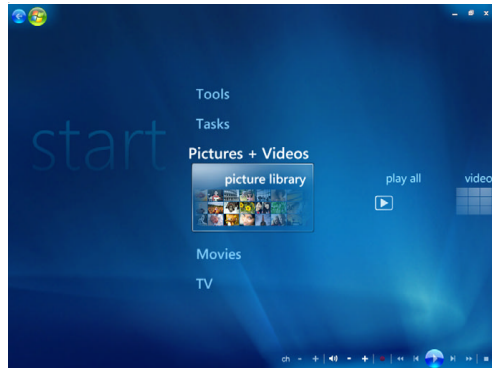

## 在 Windows Media Center 新增圖片

### 從硬碟新增圖片檔案

- 1 按下遙控器上 Windows Media Center 的 [ 開始 ] 按鈕，或是用滑鼠按一下工作列上的 [ Windows 開始按鈕 ]，然後按一下 [ Windows Media Center ]。
- 2 請選擇 [ 圖片和影片 ]。
- 3 選擇 [ 音樂資料庫 ]。
- 4 在鍵盤上按 Ctrl+D 或是按下遙控器上的 [ i ] (更多資訊) 按鈕，然後選擇 [ 資料庫設定 ]。
- 5 請選擇 [ 新增要觀看的資料夾 ]，然後選擇 [ 下一步 ]。
- 6 請選擇 [ 在此電腦上新增資料夾 ]，然後選擇 [ 下一步 ]。
- 7 請使用遙控器上的箭號按鈕或是鍵盤上的箭號鍵來選擇地點。
- 8 請在遙控器上按 [ 確定 ] 按鈕或在鍵盤按下 Enter 按鍵 (當 Numbers Lock 關閉時) 以展開資料夾。

- 9 找到您的圖片資料夾所在的資料夾以後，請選取該資料夾 ( 旁邊出現箭號代表已選取 )。要新增其他資料夾請重複上述步驟，然後選擇 [ 下一步 ]。
- 10 按一下 [ 完成 ]。

## 在 Windows Media Center 檢視您的圖片

當您在 Windows Explorer 的 [ 圖片 ] 資料夾整理好圖片以後，即可開啓 Windows Media Center 檢視圖片：

- 1 按下遙控器上 Windows Media Center 的 [ 開始 ] 按鈕，或是用滑鼠按一下工作列上的 [ Windows 開始按鈕 ]，然後按一下 [ Windows Media Center ]。
- 2 選擇 [ 圖片和影片 ] 並按一下 [ 圖片資料庫 ]。選個資料夾、[ 標籤 ] 或 [ 拍攝日期 ]。視窗會顯示每張圖片的小圖影像 ( 縮圖 )。
- 3 選擇 [ 拍攝日期 ] 可依據拍攝的日期來檢視每張相片。
- 4 若您已將相片整理到資料夾，請選擇 [ 資料夾 ]。每個資料夾圖示均顯示相片的縮圖。這些圖片將根據您在 Windows Explorer 的 [ 圖片 ] 資料夾中的整理方式顯示。
- 5 請使用鍵盤上的的箭號按鍵或遙控器上的箭號按鈕瀏覽圖片檔案和資料夾檔案，然後選擇一張圖片。
- 6 請按下鍵盤上的 Enter 鍵或是遙控器上的 [ 確定 ] 按鈕選擇檢視一張圖片或一個資料夾。所選取的圖片將以全螢幕模式開啓。
- 7 請再次按下鍵盤上的 Enter 鍵或遙控器上的 [ 確定 ] 按鈕以放大到 150 %；再按一次即可放大到 225 %。請使用遙控器的箭號按鈕來平捲瀏覽圖片。第三次按下 Enter 或 [ 確定 ] 可返回圖片的原始大小。

---

注意事項：檢視圖片時，您可按下遙控器上的 [ i ] ( 更多資訊 ) 按鈕或是鍵盤上的 Ctrl+D，選擇 [ 設定 ]，然後選擇 [ 圖片 ] 可以：

- 選擇投影片轉場、投影時間延遲以及背景色彩。
  - 加入您建立的圖片資料夾。
  - 顯示圖片說明。
  - 隨機顯示您的圖片。
  - 在播放投影片時顯示歌曲資訊。
-

## 以投影片檢視圖片

- 1 按下遙控器上 Windows Media Center 的 [開始] 按鈕，或是用滑鼠按一下工作列上的 [Windows 開始按鈕]，然後按一下 [Windows Media Center]。
- 2 選擇 [圖片和影片] 並按一下 [圖片資料庫]。
- 3 先選擇您要以投影片方式檢視的圖片資料夾，然後按遙控器上的 [確定] 或是鍵盤上的 Enter。
- 4 選擇 [播放投影片]，然後按下遙控器上的 [確定]。
- 5 在鍵盤上按 Ctrl+D 或是按下遙控器上的 [i] (更多資訊) 按鈕，然後選擇 [圖片詳細資料]。接著會顯示圖片名稱、地點、最後一次更改的日期以及解析度 (如果有的話)。
- 6 要返回上一個畫面，請按下鍵盤上的 Backspace 鍵或是遙控器上的 [Back] 按鈕。
- 7 要顯示下一張或前一張圖片，請用鍵盤上的箭號鍵或遙控器上的箭號按鈕。

若您未選取要以投影片方式檢視的相片，Windows Media Center 會使用列出的第一個資料夾的相片。若有些圖片檔案未儲存在您建立的資料夾中，Windows Media Center 播放所有儲存在 [圖片] 資料夾中的檔案。

## 檢視有音樂的投影片

- 1 按下遙控器上 Windows Media Center 的 [開始] 按鈕，或是用滑鼠按一下工作列上的 [Windows 開始按鈕]，然後按一下 [Windows Media Center]。
- 2 選擇 [音樂]，然後按一下 [音樂資料庫]。
- 3 請選擇您要播放的配樂，然後按下鍵盤上的 Enter 或是遙控器上的 [確定]。

---

注意事項：若配樂未自動播放，移動滑鼠以顯示媒體控制功能表列，並選擇 [播放] 按鈕，或是按遙控器上的 [播放] 按鈕。

---

- 4 請按遙控器上的 [Back] 按鈕或鍵盤上的 Backspace 鍵直至返回 Windows Media Center [開始] 功能表。
- 5 選擇 [圖片和影片] 並按一下 [圖片資料庫]。
- 6 先選擇您要以投影片方式檢視的圖片資料夾，然後按遙控器上的 [確定] 或是鍵盤上的 Enter。
- 7 請選擇 [播放投影片]，然後按下鍵盤上的 Enter 鍵或是遙控器上的 [確定] 按鈕。若 Windows Media Center 切換為全螢幕模式，內嵌視窗會消失，但是音樂則繼續播放。

## 在 Windows Media Center 使用支援的圖片檔案類型

在 Windows Media Center 中，可以檢視下列類型的影像檔案。

副檔名	檔案類型
<b>.jpg</b> 、 <b>.jpeg</b>	聯合影像專家群組 (Joint Photographic Experts Group)
<b>.tif</b> 、 <b>.tiff</b>	標籤影像檔案格式 (Tagged Image File Format)
<b>.gif</b>	圖像交換格式 (Graphics Interchange Format)
<b>.bmp</b>	點陣圖 (Bitmap)
<b>.wmf</b>	Windows MetaFile
<b>.png</b>	可攜式網路圖像 (Portable Network Graphics)

- 只有支援的影像檔案類型才會顯示在 Windows Media Center 的 [ 圖片和影片 ] 區域。投影片會跳過不支援的檔案。

**注意事項：**若出現 [ 無法顯示影像 ] 的訊息，檔案可能已損毀，或是非支援的檔案類型。您可能必須用圖片編輯器編輯影像，然後儲存成支援的檔案格式。

- 即使資料夾中的影像無法顯示，資料夾圖示仍會顯示。
- 已損毀或不支援的影像檔案類型將以一般影像圖示顯示，但是無法在 Windows Media Center 中顯示。
- 某些檔案類型惟有在安裝了適當的過濾器 and 軟體以後才受支援。

## 在 Windows Media Center 編輯圖片

### 修正紅眼或對比

- 1 按下遙控器上 Windows Media Center 的 [ 開始 ] 按鈕，或是用滑鼠按一下工作列上的 [Windows 開始按鈕]，然後按一下 [Windows Media Center]。
- 2 選擇 [ 圖片和影片 ] 並按一下 [ 圖片資料庫 ]。
- 3 選擇要編輯的圖片。
- 4 按下遙控器上的 [i] ( 更多資訊 ) 按鈕或是在鍵盤上按 Ctrl+D，然後選擇 [ 圖片詳細資料 ]。 

- 5 請選擇 [修改]。

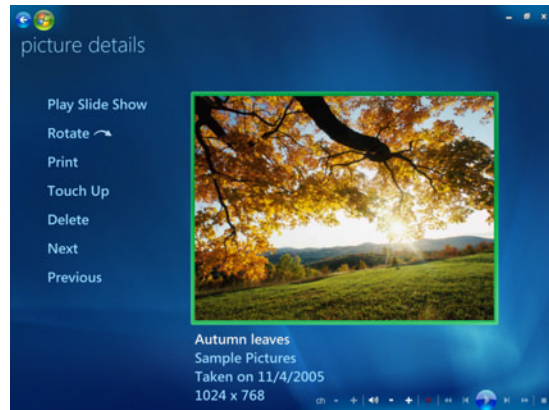

- 6 選擇 [對比] 或 [紅眼]。
- 7 選擇 [預覽] 查看結果。
- 8 選取您要修正的選項後，請選擇 [儲存]。然後圖片會以新設定來顯示。
- 9 選擇 [是] 以儲存變更並取代原始圖片檔案。

## 在 Windows Media Center 裁剪圖片

- 1 按下遙控器上 Windows Media Center 的 [開始] 按鈕，或是用滑鼠按一下工作列上的 [Windows 開始按鈕]，然後按一下 [Windows Media Center]。
- 2 選擇 [圖片和影片] 並按一下 [圖片資料庫]。
- 3 選擇要編輯的圖片。
- 4 按下遙控器上的 [i] (更多資訊) 按鈕或是在鍵盤上按 Ctrl+D，然後選擇 [圖片詳細資料]。 ❗
- 5 選擇 [修改]。
- 6 選擇 [裁切]。





- 7 使用滑鼠和鍵盤來進行下列：
  - 請使用圖片下方的箭號來移動相片，側移或往上移或往下移。
  - 請選擇放大鏡工具來移動裁切工具。
  - 使用旋轉工具可將裁剪工具做垂直轉向或水平轉向。
- 8 選取您要修正的設定後，請選擇 [ 儲存 ]。一旦儲存圖片以後，您便無法回復為原本的圖片。
- 9 選擇 [ 是 ] 以儲存變更並取代原始圖片檔案。

## 旋轉圖片

若您要改變圖片的水平方向或垂直方向，可以在 Windows Media Center 中變更：

- 1 按下遙控器上 Windows Media Center 的 [ 開始 ] 按鈕，或是用滑鼠按一下工作列上的 [Windows 開始按鈕]，然後按一下 [Windows Media Center]。
- 2 請選擇 [ 圖片和影片 ]。
- 3 請選擇您要旋轉的圖片。
- 4 在圖片上按滑鼠右鍵，或是按下遙控器上 [i] ( 更多資訊 ) 按鈕，然後選擇 [ 旋轉 ]。接著圖片便旋轉 90 度。 ❗

## 在 Windows Media Center 列印圖片

---

**注意事項：**在您試著從 Windows Media Center 列印，必須先設定您的列表機；否則，當您試著列印圖片，檔案會按照預設將檔案儲存到 [ 文件 ] 資料夾。

---

- 1 按下遙控器上 Windows Media Center 的 [ 開始 ] 按鈕，或是用滑鼠按一下工作列上的 [Windows 開始按鈕]，然後按一下 [Windows Media Center]。
- 2 選擇 [ 圖片和影片 ]，並按一下 [ 圖片資料庫 ]。
- 3 請選擇您要列印的圖片。
- 4 按遙控器上的 [ 列印 ] 按鈕。  
或者  
在鍵盤上按 Ctrl+D 或是按下遙控器上的 [i] ( 更多資訊 ) 按鈕，然後選擇 [ 圖片詳細資料 ]。請選擇 [ 列印 ]，然後再選擇 [ 列印 ]。 ❗
- 5 請按照螢幕上的指示進行。

## 在 Windows Media Center 複製圖片到 CD 和 DVD

---

注意事項：在 Windows Media Center 中，所有圖片均以 .jpg 格式複製到 CD。

---

- 1 按下遙控器上 Windows Media Center 的 [開始] 按鈕，或是用滑鼠按一下工作列上的 [Windows 開始按鈕]，然後按一下 [Windows Media Center]。
- 2 在 [工作] 功能表中選擇 [燒錄 CD/DVD]。
- 3 將可寫入的媒體 (CD-R、CD-RW、DVD+/-R 或 DVD+/-RW) 放入光碟機。
- 4 選擇 [資料 CD/DVD]，然後選擇 [下一步]。

---

注意事項：若您正使用可寫入且包括資料的光碟，您必須選擇 [清除光碟] 才能繼續。

---

- 5 請選擇 [未命名] 區域，然後用鍵盤上或遙控器上的數字鍵來輸入光碟名稱，然後選擇 [下一步]。請使用鍵盤上的 Backspace 鍵或遙控器上的 [清除] 按鈕來刪除字母。
- 6 選擇 [圖片資料庫]，然後選擇 [下一步]。
- 7 選取您想要複製的圖片，然後按一下 [下一步]。已選取的圖片旁邊會出現核取標記。
- 8 選擇 [新增更多] 新增更多圖片到光碟。
- 9 選擇所有圖片之後，請選擇 [燒錄 CD]。
- 10 請按 [是]。如果必須放入另一片光碟才能完成錄製，Windows Media Center 會顯示訊息。Windows Media Center 在光碟製作完成時會顯示訊息。
- 11 當光碟製作完成時，按一下 [完成]。

## 在 Windows Media Center 播放視訊

透過 Windows Media Center 的 [圖片和影片] 區域，您可以輕易地播放自己製作的家庭影片或是從網際網路下載的影片檔。

在 [視訊] 您可以：

- 播放儲存在硬碟中的影片。
- 將影片檔製作成 CD 或 DVD。
- 以全螢幕模式或是在 Windows Media Center 的內嵌視窗觀賞影片。
- 檢視小縮圖影像和您視訊檔的標題。

## 播放數位影片

您在 Windows Explorer 的 [ 視訊 ] 或 [ 共用視訊 ] 資料夾中整理視訊以後，開啓 Windows Media Center 即可觀賞影片：

- 1 按下遙控器上 Windows Media Center 的 [ 開始 ] 按鈕，或是用滑鼠按一下工作列上的 [Windows 開始按鈕]，然後按一下 [Windows Media Center]。
- 2 請選擇 [ 圖片和影片 ]。
- 3 選擇 [ 影片資料庫 ]。
- 4 選取您要的影片資料夾。該影片資料夾開啓時，顯示影片檔案清單。或許需要使用視窗最下方的捲動箭號來顯示所有影片。

---

注意事項：請使用視窗最下方的往上箭號和往下箭號以捲動方式瀏覽影片檔和資料夾的其他頁面。

---

- 5 請選擇影片檔案。影片檔案以全螢幕模式播放。若您想在觀賞影片時，在桌面上進行其他事項，請使用滑鼠來調整視窗大小。
- 6 要結束全螢幕模式並返回至上一個視窗，請按遙控器上的 [ 上一個 ] 按鈕或是鍵盤上的 Backspace 鍵。而您的影片將在內嵌視窗中繼續播放。
- 7 若影片已結束播放，請選擇 [ 重新開始 ] 重新播放影片，或選擇 [ 完成 ] 關閉檔案並返回 [ 視訊 ] 區域。

---

注意事項：要將目前播放媒體的內嵌視窗放到最大，請用箭號按鈕選擇內嵌視窗，然後按下遙控器上的 [ 確定 ] 或鍵盤上的 Enter 鍵。

---

## 使用支援的視訊檔案類型

在 Windows Media Center 中可以觀賞下列類型的視訊檔。若您的電腦安裝了正確的軟體便可以支援其他檔案類型。

副檔名	檔案類型
<b>.avi</b>	視訊檔 ( 音訊視訊交錯標準 )
<b>dvr-ms</b>	數位視訊錄製 – Microsoft ( 電視檔案格式 )
<b>.mpeg</b> 、 <b>.mpg</b> 、 <b>.mpe</b> 、 <b>.m1v</b> 、 <b>.mp2</b> 、 <b>.mpv2</b>	電影檔案
<b>.wm</b> 、 <b>.asf</b>	Windows Media 檔案
<b>.wmv</b>	Windows Media AV 檔案

---

注意事項：如需有關支援的影片檔案類型的更多資訊，請參閱 [ 說明及支援 ]。按一下工作列上的 [Windows 開始按鈕]，然後按一下 [ 說明及支援 ]。

---

## 傳輸與錄製視訊檔案

使用視訊擷取與編輯軟體擷取視訊以後，即可使用 Windows Media Center 來搜尋並新增至 [ 視訊 ] 區域。

### 錄製類比和數位視訊檔

請參閱 [ 說明及支援 ] 以取得更多關於從類比和數位錄影機擷取和錄製視訊檔的資訊。

在 [ 說明及支援 ] 中搜尋：

- 1 按一下工作列上的 [Windows 開始按鈕]，然後按一下 [說明及支援]。
- 2 輸入要搜尋的字例如：錄製視訊。

## 在 Windows Media Center 的視訊檔製作 CD/DVD

- 1 按下遙控器上 Windows Media Center 的 [開始] 按鈕，或是用滑鼠按一下工作列上的 [Windows 開始按鈕]，然後按一下 [Windows Media Center]。
- 2 在 [工作] 功能表中選擇 [燒錄 CD/DVD]。
- 3 將可寫入的媒體 (CD-R、CD-RW、DVD+/-R 或 DVD+/-RW) 放入光碟機。
- 4 選擇 [音訊 CD] 或 [資料 CD] 或 [視訊 DVD]，然後選擇 [下一步]。

---

注意事項：若您正使用可重複寫入且內有包括資料的光碟，您必須選擇 [清除光碟] 才能繼續。

---

- 5 請選擇 [未命名] 區域，然後用鍵盤上或遙控器上的數字鍵來輸入光碟名稱，然後選擇 [下一步]。請使用鍵盤上的 Backspace 鍵或遙控器上的 [清除] 按鈕來刪除字母。
- 6 選擇 [影片資料庫]，然後選擇 [下一步]。
- 7 請選擇您要複製的檔案。已選取的檔案旁邊會出現核取標記。然後選擇 [下一步]。
- 8 選擇 [新增更多] 新增更多檔案到光碟。
- 9 選擇所有檔案之後，請選擇 [燒錄 CD]。
- 10 請按 [是]。如果必須放入另一片光碟才能完成錄製，Windows Media Center 會顯示訊息。Windows Media Center 在光碟製作完成時會顯示訊息。
- 11 當光碟製作完成時，按一下 [完成]。

# 使用 muvee autoProducer 建立影片

( 僅限於部分型號 )



使用 muvee autoProducer，您電腦上一套軟體程式，即可輕易地製作個人化且具有專業水準的影片。桌面版本的 muvee autoProducre 包括更多功能，例如影片擷取和光碟錄製。

## 建立影片基本步驟

使用製作影片的基本步驟為：

- 1 擷取數位影片：直接從相容數位視訊 (DV) 攝影機將即時視訊或已錄製的視訊擷取到您的硬碟。
- 2 加入影片和圖片：從您電腦的資料夾中選取影片和圖片檔案，然後輕鬆地將這些影片和靜態影像加入影片製作。

您可以在影片專案中使用下列影片和靜態影像檔案：

副檔名	檔案類型
<b>.dv</b>	數位影片
<b>.avi</b>	音訊視訊交錯標準 (Audio Video Interleaved)
<b>.mpeg-1</b>	動態圖像專家群組視訊播放 (Motion Picture Experts Group video playback)
<b>.mpeg-2</b>	用於 DVD 視訊播放的 MPEG
<b>.mpeg-4</b>	使用高品質視訊格式 ( 例如：網路串流、無線裝置等 ) 的 MPEG
<b>.mov</b>	QuickTime 影片
<b>.wmv</b>	Windows Media AV 檔案 ( 影片視訊 )
<b>.asf</b>	Windows Media 檔案 ( 進階音源格式 )
<b>.jpg, .jpeg</b>	靜態影像壓縮標準 (Joint Photographic Experts Group)，靜態影像
<b>.gif</b>	圖形交換格式 (Graphics Interchange Format)，靜態影像
<b>.png</b>	可攜式網路圖像，靜態影像
<b>.tif</b>	標籤影像檔案格式，靜態影像
<b>.bmp</b>	點陣圖 (Bitmap)，靜態影像

---

注意事項：若您想升級 muvee autoProducer，可使用 DivX video 格式。詳情請參閱〈升級 muvee autoProducer〉。

---

**3 新增音樂：**從電腦選擇要加入影片配樂的音樂檔案。

您可以在影片專案中使用下列音樂檔案類型：

副檔名	檔案類型
<b>.aac</b>	進階音訊編碼 (Advanced Audio Coding)
<b>.mp3</b>	MPEG 層級 3
<b>.m4a</b>	MPEG-4 Audio layer (未受保護的 AAC)
<b>.wav</b>	Windows 音訊
<b>.wma</b>	Windows Media Audio

**4 請選擇一種樣式：**在影片中，套用影片樣式編輯範本以獲得不同的特效和圖片轉場效果。

**5 新增字幕：**建立開頭標題和結尾附註來自訂您的影片。

**6 製作影片：**自動分析您加入專案的視訊、圖片、音樂、影片樣式和標題，並在錄製到光碟之前，將專案儲存到電腦硬碟。

**7 修改影片：**儲存前進行最後變更。

**8 錄燒至光碟：**您可以將視訊錄製到 DVD、VCD 或 SVCD。

下列各節提供詳細的指示。

## 使用 muvee autoProducer

### 開始使用

開啓 muvee autoProducer (僅限於部份型號)：

- 1** 按一下工作列上的 [Windows 開始按鈕]。
- 2** 按一下 [所有程式]、[muvee Technologies]、[muvee autoProducer]，再選擇 [Home movies made easy!] 開啓 muvee autoProducer。
- 3** 從 [檔案] 功能表中選擇 [新增專案] 開啓一個新專案或 [開啓專案] 開啓現有的專案。

4 選擇下列其中一個按鈕選項：

按鈕	您可以	請參閱
從攝影機取得影片	 開啓 [muvee 影片擷取] 視窗來擷取 (複製) 即時影片或已錄製的影片。	〈從 DV 攝錄影機擷取視訊〉
新增影片	 開啓 [新增影片] 視窗將現有影片檔案加入專案。	〈新增影片〉
新增圖片	 開啓 [新增圖片] 視窗將現有靜態影像檔案加入專案。	〈新增圖片〉
新增音樂	 開啓 [新增音樂] 視窗將現有的音樂檔案加入專案。	〈新增音樂〉
變更設定	 開啓 [muvee 設定] 視窗來調整影片的音訊和影片製作設定。	〈變更設定〉
標題 / 附註	 開啓 [muvee 標題與附註] 視窗為影片輸入開頭標題和結尾附註。	〈加入開頭標題和結尾附註〉
[製作 muvee]	 開啓 [製作 muvee] 視窗自動建立和預覽影片。	〈製作影片〉
儲存與分享您的 muvee	 開啓列出的 muvee 檔案視窗以將完成的電影儲存在您的電腦硬碟中，或將它錄製成光碟。	<ul style="list-style-type: none"> <li>■ 〈儲存影片專案〉</li> <li>■ 〈錄製影片專案到光碟〉</li> </ul>
修改 muvee	 儲存前快速進行最後變更 muvee。	〈修改影片〉

## 從 DV 攝錄影機擷取視訊

您可以下列其中一種方法，使用 **muvee autoProducer** 來擷取 (複製) 數位視訊檔案到您的硬碟：

- [即時影片] (即為攝影機模式)，使用相容的 DV 攝錄影機。詳情請參閱〈從 DV 攝錄影機擷取即時影像〉。
- [已錄製的影片] (即為 VCR 模式)，使用 DV 攝錄影機內已錄好的帶子。詳情請參閱〈從 DV 攝錄影機擷取已錄製的影片〉。

已擷取的影片檔案將自動新增到您的影片專案中。要移除影片專案中的檔案，請在已擷取影片檔案清單中選擇檔案，然後按一下 [ 垃圾桶 ] 圖示。

擷取影片時，您必須留意電腦上硬碟的可用空間，因為擷取影片將耗費大量的硬碟空間。在您擷取影片時，硬碟的可用空間將顯示在 **muvee autoProducer** [ 擷取影片 ] 視窗中。

### 從 DV 攝錄影機擷取即時影像

在攝影機模式中擷取即時影片可讓您直接建立影片檔案，而不需要在攝錄影機中使用帶子。

若要使用 **muvee autoProducer** 將即時影片擷取到硬碟：

- 1 將 DV 攝錄影機連接到電腦的 FireWire® (IEEE 1394) 連接埠。
- 2 開啓攝錄影機電源，並將其設為 VCR 模式。請參閱製造商的說明文件中的指示。
- 3 按一下 [ 從攝錄影機擷取視訊 ] 按鈕。
- 4 按一下 [ 開始擷取 ] 開始將即時影像直接擷取到您的硬碟。
- 5 按一下 [ 停止擷取 ] 來停止擷取。
- 6 按一下 [ 擷取資料夾 ] 為已擷取的影片檔案指定儲存資料夾。
- 7 按一下 [ 短片名稱 ] 為已擷取的影片檔案指定檔案名稱。
- 8 按一下 [ 完成 ] 自動將已擷取的影片檔案加入影片專案。





## 從 DV 攝錄影機擷取已錄製的影片

要使用 muvee autoProducer 得到最佳效果，請僅在影片專案中擷取您最有興趣的即時連續鏡頭。

若要擷取 (複製) 已錄製的影片到硬碟：

- 1 將 DV 攝錄影機連接到電腦的 FireWire (IEEE 1394) 連接埠。
- 2 開啓攝錄影機電源，並將其設為 VCR 模式。請參閱製造商的說明文件中的指示。
- 3 按一下 [從攝影機擷取視訊] 按鈕。
- 4 按一下螢幕上的 [播放] 按鈕開始觀看影片。
- 5 看見您要在影片專案使用的影片連續鏡頭開始時，請按一下 [開始擷取]。
- 6 按一下 [停止擷取] 來停止擷取。
- 7 重複步驟 5 和 6 來擷取更多影片連續鏡頭的片段。
- 8 按一下 [擷取資料夾] 為已擷取的影片檔案指定儲存資料夾。
- 9 按一下 [短片名稱] 為已擷取的影片檔案指定檔案名稱。
- 10 按一下 [完成] 自動將已擷取的影片檔案加入影片專案。



## 新增影片

若要將影片檔案加入影片製作：

- 1 在 [新增影片 / 影像] 區域按一下 [新增影片] 按鈕。[新增影片] 視窗接著開啓。
- 2 瀏覽硬碟上的資料夾，選擇現有的影片檔案加入影片中：
  - 最多可加入三個影片檔案。
  - 在選取檔案時，按住鍵盤上的 Ctrl 可選取數個影片檔案。
- 3 拖曳檔案來調整影片檔案的順序。



---

**注意事項：**要從影片製作中移除該短片，請選擇該短片，然後按一下 [垃圾筒] 圖示。

---

4 您可使用 muvee autoProducer 中的 [魔法時刻] 功能，在短片裡標示您想要包含、排除在最後影片的特定場景：

- a 在 [選擇視訊 / 圖片] 視窗中選擇一個視訊檔案，然後按一下 [magicMoments] 按鈕。接著 [magicMoments] 視窗就會開啓。
- b 按一下 [播放] 按鈕來開始觀看影片內容。
- c 使用魔法時刻控制標記要包含或排除的影片場景：



- 按住 [綠色的姆指向上] 按鈕標記必須包含在影片中的場景。
- 按住 [紅色的姆指向下] 按鈕標記必須排除在影片外的場景。

注意事項：按下鍵盤上的 [Shift] 鍵，然後按一下已用姆指向上或姆指向下按鈕做過標記的場景以還原之。

- 按住 [灰色的姆指] 按鈕還原所選擇場景的前一秒。
- 按住箭號按鈕向後或向前瀏覽視訊連續鏡頭。

在您製作影片時，未被標記的影片連續鏡頭仍然會被分析，您可決定是否包含在最後的影片版本。

使用 [魔法時刻] 功能時，為保持最佳結果：

- 將每個 [magicMoments] 固定在少於 10 秒。
  - [magicMoments] 的總時間長度不應超過影片時間總長的 50%。建議您僅選取若干場景。
- d 完成場景標記時，請按一下 [確定]。視窗亦將關閉。請注意，影片短片的標記出現在左下方。

## 新增圖片

若要將靜態影像檔案加入影片製作：

- 1 在 [新增影片 / 影像] 區域按一下 [新增圖片] 按鈕。[新增圖片] 視窗接著開啓。
- 2 瀏覽硬碟上的資料夾，選擇現有的靜態影像檔案加入影片中：
  - 新增 50 個靜態影像檔案。
  - 在選取檔案時，按住鍵盤上的 Ctrl 可選取數個圖片檔案。



- 3 拖曳影像檔案來調整影像檔案的順序。

---

**注意事項：**要從影片製作中移除該影像，請選擇該影像，然後按一下 [ 垃圾桶 ] 圖示。

---

- 4 按一下 [ 順時鐘旋轉影像 ] 按鈕旋轉靜態影像。



- 5 您可在 muvee autoProducer 中使用 [ 魔法焦點 ] 功能以控制套用到影像的速度。

- a 按一下 [ 魔法焦點 ] 按鈕來開啓 [ 魔法焦點 ] 視窗。



- b 按一下 [ 手動 ] 按鈕可在您的圖片上顯示兩張相互交疊的框架。

- c 請在圖片四週移動框架以設定動作的起點和終點。框架中的箭號表示動作的方向。

## 新增音樂

若要將音樂檔案加入影片製作音軌作為原聲帶：

- 1 按一下 [ 音樂 ] 區域的 [ 新增音樂 ] 按鈕。[ 新增音樂 ] 視窗接著開啓。



- 2 瀏覽硬碟上的資料夾，選擇現有的音樂檔案加入影片中：

- 最多可加入三個音樂檔案。
- 在選取檔案時，按住鍵盤上的 Ctrl 可選取數個音樂檔案。

- 3 拖曳檔案來調整音樂檔案的順序。

---

**注意事項：**要從影片製作中移除該音樂，請選擇該短片，然後按一下 [ 垃圾桶 ] 圖示。

---

## 選擇樣式

muvee autoProducer 程式內建有一套樣式範本，可用來設定播放速度、場景轉場特效以及字幕的字型。您所使用的樣式亦將影響 muvee autoProducer 在影片專案中結合影片、圖片和音樂檔案的方式，以製作最後的影片。

例如，使用 [ 電影院 ] 樣式的影片，將會是中等的播放速度、強調色彩以及使用寬螢幕格式。

如果要選擇樣式，請在清單中的樣式按一下。樣式的範本將顯示在 [ 預覽 ] 視窗。

## 變更設定

要調整影片的音訊和影片製作設定：

- 1 按一下 [ 變更設定 ] 按鈕。Muvee [ 設定 ] 視窗會開啓。
- 2 按一下 [ 時間長度 ] 標籤以設定喜好設定以及您的視訊影片之長度。按一下以下其中一項時間長度設定：
  - [ 使用音樂長度 ]。所製作之版本可能重新使用或捨棄部份影片和圖片。
  - [ 影片 / 圖片最佳化 ]。所製作的版本可以重複或剪輯音樂。
  - [ 使用者自訂 ]。輸入分和秒選擇時間長度：
    - 若音樂檔案的總長度超出視訊和圖片長度，勾選 [ 允許視訊和圖片重複 ] 核取方塊來重複視訊和圖片，以達到音樂檔案的播放長度。
    - 若影片和圖片檔案的總長度超出音樂長度，勾選 [ 允許音樂重複 ] 核取方塊可重複音樂，以達到短片的播放長度。
- 3 按一下 [ 影片 ] 標籤來設定影片與靜態影像的喜好設定。按一下以下其中一項設定：
  - [ 預設樣式 ]。選擇此樣式以連線播放靜態影像和短片。
  - [ 保持影片的先後次序 ]。在 [ 新增影片 / 圖片 ] 區域視窗中選擇此樣式可使用靜態影像和短片出現的先後次序。
  - [ 鏡頭亂序排列 ]。選擇此樣式可移動滑塊列來決定播放靜態影像和視訊短片的頻率。
  - 勾選 [ 插入圖片 ] 核取方塊在影片間隔期間穿插圖片。
- 4 按一下 [ 音訊 ] 標籤以設定音效喜好設定。按一下以下其中一項設定：
  - [ 使用所有音樂 ]。選擇此樣式可在 [ 新增音樂 ] 視窗中使用連續的音樂檔案。
  - smartJoin™ 多個音樂檔案。選擇此樣式可自動移除音樂曲目之間的靜默。
  - [ 標準化音樂 ]。選擇此樣式可自動調整音訊播放音量至同一等級。
  - 混音程度區域：移動滑塊列來調整您新增的音樂和影片原聲帶的混音程度。您可使用其中一種或兩者都用。
- 5 當您完成調整影片專案的設定時，請按一下 [ 確定 ]。  
或者  
按一下 [ 取消 ] 還原任何設定。

## 加入開頭標題和結尾附註

您可以加入開頭標題和結尾附註來自訂您的影片專案。

- 1 按一下 [ 標題 / 附註 ] 按鈕。Muvee [ 標題和附註 ] 視窗會開啓。
- 2 請點選 [ 標題 ] 標籤：
  - a 從下拉式清單選擇一個標題特效。
  - b 在 [ 在這裡輸入您的標題 ] 方塊，輸入您要使其出現在影片開始時的文字。
  - c 按一下 [ 使用字型 ] 從 [ 字型 ] 視窗選擇字型、樣式、大小、顏色和特效。
  - d 選擇標題使用的背景和影像。
- 3 按一下 [ 附註 ] 標籤：
  - a 在下拉式清單選擇一個附註特效。
  - b 在 [ 在這裡輸入您的附註 ] 方塊中輸入您要在影片結束時顯示的文字。
  - c 按一下 [ 使用字型 ] 從 [ 字型 ] 視窗選擇字型、樣式、大小、顏色和特效。
  - d 選擇結尾附註使用的背景和影像。
- 4 按一下 [ 套用 ]。
- 5 按一下 [ 確定 ] 關閉 [ muvee 標題與附註 ] 視窗。



## 製作影片

在將至少一個影片或圖片檔案加入影片專案之後，您就可以使用 muvee autoProducer 來製作影片。

只要幾個步驟，muvee autoProducer 程式就會結合您選取的影片、圖片和音樂檔，以及影片樣式來製作影片，並產生出具有專業水準的影片。

- 1 按一下 [ 製作 muvee ] 按鈕。
- 2 請按一下 [ 確定 ]。
- 3 製作影片以後，您可以在 muvee autoProducer [ 預覽 ] 視窗中預覽影片。請使用 [ 預覽 ] 視窗中的控制來播放、暫停和停止影片預覽：
  - 每次變更影片專案時，您必須再按一下 [ 製作 muvee ] 按鈕將變更加入影片中。
  - 當您想要嘗試不同的樣式和影片內容時，您可以隨時修改和預覽影片。



## 預覽影片

在您製作完電影後，您可預覽電影畫面與聲音並可在電影中拍攝快照擷取畫面。

- 1 按一下 [開始] 按鈕。影片開始播放。
- 2 請使用 [停止] 與 [上一個畫面 / 下一個畫面] 按鍵以在電影中導覽。
- 3 按一下 [快照拍攝] 鍵，將目前的畫面儲存為圖片檔案 (.jpeg, .bmp 或 .gif)。
- 4 按一下 [找出照片] 按鈕以開啓 [魔法時刻] 視窗。如需更多關於魔法時刻的資訊，請參閱〈新增影片〉。



## 修改影片

建立電影後，muvee autoProducer 可讓您在儲存前進行數次的快速最終變更。muvee autoProducer 可自動可將畫面與其他相似或相對的畫面對調。或者，您亦可手動選取您欲進行對調的畫面。

若要製作影片：

- 1 按一下 [修改 muvee] 按鍵。[修改 muvee] 視窗會開啓。
- 2 按一下 [開始] 按鈕。影片開始播放。您可以按一下 [暫停倒轉] 鍵可在任何時間停止影片。您亦可點選搜尋列或拖曳來移動至影片中的某個特定片段。
- 3 使用 [修改 muvee] 視窗中的控制選項以修改影片專案：



---

**注意事項：**在 [修改 muvee] 視窗中，您僅可將影片片段與其他影片片進行對調或以相片與來自其他原始連續鏡頭的相片進行對調。您無法延長被選取或對調影片檔案的長度。

---

- 按一下 [自動使用類似鏡頭取代] 按鈕以自動將相片與影片段落與相雷同的相片或影片段落做替換。
- 按一下 [自動使用對比鏡頭取代] 按鈕以自動將相片或影片段落與完全不同的相片或影片段落做替換。
- 按一下 [手動取代] 按鈕，將相片或影片段落與另一張相片或影片段落做替換。
- 依需要按一下 [復原] 或 [重做] 按鈕。



- 4 當您完成影片專案變更時，請點擊 [確定] 儲存您的變更並結束 [修改 muvee] 視窗。  
或者  
按一下 [取消]，在不儲存變更的情況下離開 [修改 muvee] 視窗。

## 儲存影片專案

對影片專案的一切感到滿意後，您便可以將影片儲存到硬碟的檔案：

- 1 按一下 [儲存和分享您的 muvee] 按鈕。列出的 muvee 檔案視窗會與所有列出的 muvee 檔一併開啓。
- 2 請將您不想儲存 muvee 檔旁的勾號移除。
- 3 要在儲存前編輯 muvee 檔，請：
  - 點選 [重新命名] 按鈕以變更被選取 muvee 檔的名稱。
  - 按一下 [往上移] 或 [往下移] 按鈕以變更清單中 muvee 檔的順序。
  - 按下 [全部選取] 或 [全部刪除] 按鈕以儲存所有 muvee 檔案或不儲存 muvee 檔案。
  - 選擇一個 muvee 檔並按一下 [垃圾桶] 圖示以刪除該檔案。
- 4 電視系統區域可顯示出目前的電視格式 (NTSC 或 PAL)。要進行格式變更，請點選目前的格式名稱，然後選取開啓視窗的正確格式。
- 5 點擊 [立即儲存]。[儲存 muvee] 視窗會開啓。
- 6 請選擇您想播放影片的媒介 (電腦、電視或行動裝置) 與檔案格式。以下圖表列出了各類別中可使用的格式類型。



電腦	電視	行動裝置
電腦播放	數位攝影機	行動電話
電子郵件	DVD	掌上型電腦
網路串流	VCD	
AVI	SVCD	

- 7 按一下 [變更設定] 按鈕變更影片檔案的影片和音訊定 (僅供進階使用者使用)。
- 8 點選 [瀏覽] 以選擇要在硬碟上儲存影片的位置。
- 9 按一下 [儲存]。您可以在儲存影片時觀看預覽。

- 10 儲存完畢後，您可點選 [ 播放 muvees ] 以觀賞您儲存的檔案或點選 [ 開啟輸出資料夾 ] 以察看儲存檔案的資料夾。
- 11 當您完成之後，請按 [ 關閉 ]。

## 錄製影片專案到光碟

要建立影片專案的 DVD、VCD 或 SVCD 光碟：

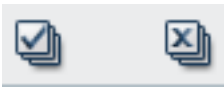
- 1 按一下 [ 儲存和分享您的 muvee ] 按鈕。列出的 muvee 檔案視窗會與所有列出的 muvee 檔一併開啓。
- 2 請將您不想儲存 muvee 檔旁的勾號移除。
- 3 要在儲存前編輯 muvee 檔，請：
  - 按一下 [ 重新命名 ] 按鈕以變更被選取 muvee 檔的名稱。
  - 點選 [ 往上移 ] 或 [ 往下移 ] 按鈕以變更清單中 muvee 檔的順序。
  - 按下 [ 全部選取 ] 或 [ 全部刪除 ] 按鈕以儲存所有 muvee 檔案或不儲存 muvee 檔案。
  - 選擇一個 muvee 檔並按一下 [ 垃圾桶 ] 圖示以刪除該檔案。
- 4 請按一下 [ 將來源檔燒錄至光碟 ] 旁的核取方塊以建立所有用來建立 muvee 檔的相片與影片檔案複本。
- 5 電視系統區域可顯示出目前的電視格式 (NTSC 或 PAL)。要進行格式變更，請點選目前的格式名稱，然後選取開啓視窗的正確格式。
- 6 點擊 [ 立即燒錄 ]。[muvvee 燒錄程式] 視窗會開啓。
- 7 在 [ 光碟標題 ] 輸入光碟的標題。
- 8 在下拉式清單選擇光碟功能表主題。您可預覽視窗內不同的主題。
- 9 請選擇 CD 或 DVD 燒錄機。
- 10 選擇要建立的影片光碟類型：DVD、VCD 或 SVCD。視窗會顯示出光碟容量、已使用的光碟容量與尚可使用的光碟空間。
- 11 若您想使用 muvee 檔建立一個以上的光碟備份，請依照下列步驟進行：
  - a 按一下 [ 選項 ]，然後按 [ 複本份數 ]。
  - b 選擇要燒錄的份數並按一下 [ 確定 ]。
- 12 按一下 [ 立即燒錄 ] 開始將影片燒錄到光碟。  
或者  
要儲存目前設定以備不時之需，請按一下 [ 隨後燒錄 ]。
- 13 當錄製結束後，按一下 [ 確定 ]。
- 14 關閉 [muvvee 燒錄程式] 視窗。



## 升級 muvee autoProducer

您可以購賣升級版的 muvee autoProducer。升級的版本可讓您在製作影片時無限使用短片、音訊片段和照片。也包括對 DivX 檔案類型的支援，可讓您匯入或建立 DivX 格式的 muvees。(從 DivX 服務購買 DivX videos 可能需要訂購。)

查看提供給 HP 客戶的 muvee autoProducer：

- 1** 請在 [muvée autoProducer] 視窗的上方按一下 [說明]。
- 2** 按一下 [檢查更新]。程式存取網際網路並顯示有提供的 muvee autoProducer。



# 觀賞和錄製電視節目

只要按下您的遙控器上的幾個按鈕就可以使用 Windows Media Center 觀賞電視和錄製您喜歡的節目留待稍後觀看。請使用電視節目表來搜尋您想要觀賞或錄製的節目，也可以在觀賞其他預錄節目的同時錄製節目。

---

注意事項：錄製數位影片的功能以及電視節目表僅限部份型號使用。

---

## 瀏覽 [ 電視 + 影片 ]

在 [ 電視 + 影片 ] 選項中，您可以搜尋及播放您喜愛的電視節目。請利用下列功能表項目來協助您尋找所需要的功能：

- [ 電視 ]：觀賞、暫停、快轉或倒轉您喜愛的電視節目。您可以在錄製其他節目的同時觀賞已錄好的電視節目。使用遙控器上的 [i]（更多資訊）按鈕可顯示電視節目資訊、錄製節目、縮放以及進入電視設定。 
- [ 錄製節目 ]：以日期或標題檢視錄製的節目清單、檢視已排定要錄製的節目清單、搜尋已錄製節目的資訊、播放錄製的節目或是新增節目錄製。
- [ 搜尋 ]：輸入敘述性字詞、節目名稱、節目類別、電影明星或是電影導演以快速尋找要觀賞或錄製的節目或節目系列。
- [ 節目表 ]：（有些國家或地區不提供這種服務）捲動電視節目表（需要連線網路服務）尋找要觀賞或錄製的節目。您可以錄製指定的電視節目或一系列節目然後儲存至硬碟或是 HP Media Drive（僅限於部分型號）。
- [ 影片指南 ]：請至網際網路尋找您現在或稍後要觀賞的電影。您可以從電視上取得最新的電影資訊：閱讀電影簡介、檢視演員清單、尋找電影播放的其他時間、檢視 DVD 外盒、瀏覽其他相關電影，以及尋找相同演員所演出的其他電影。

- [更多電視節目]：下載影片、訂購網路遊戲、使用網路安排電視錄影時間以及搜尋免費的 HDTV、有線電視和衛星電視節目列表。
- [播放 DVD]：播放 DVD 影片。

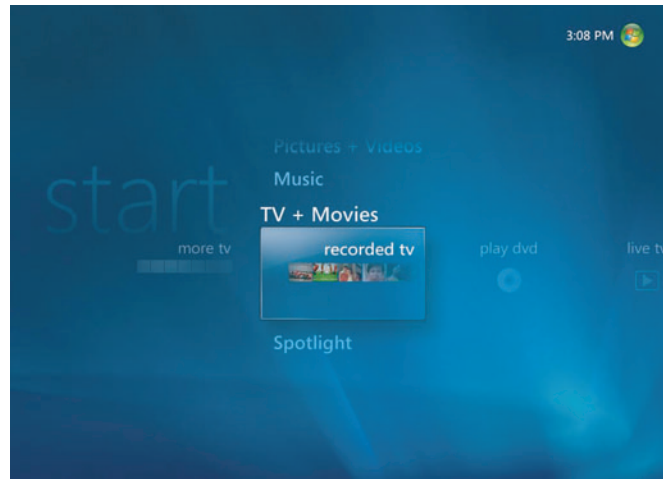

---

注意事項：僅有部份國家或地區提供 [電影] 線上資訊的功能。

---

## 觀賞電視節目

在您使用 Windows Media Center 觀賞電視以前，請先確認以下事情：

- 您已正確設定電腦以接受電視訊號來源。如需相關資訊請參閱《快速入門》手冊和《開始使用》手冊。
- 您已完成 Windows Media Center 設定精靈。若未完成設定精靈，請參閱〈設定精靈的步驟即將完成〉以了解詳情。

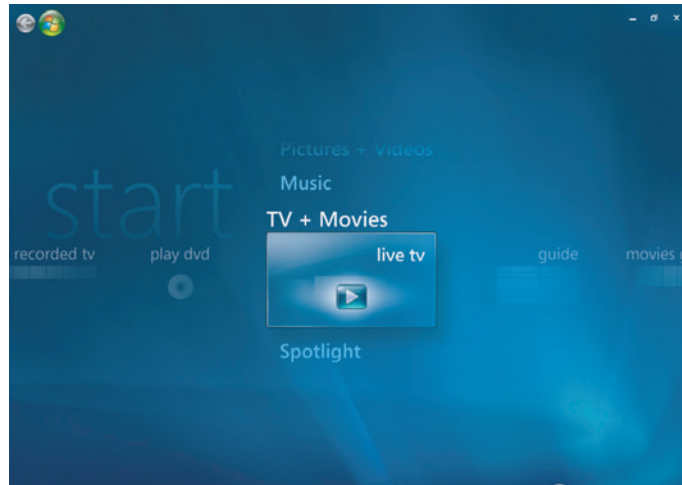

---

**注意事項：**在全螢幕模式中或是選擇了內嵌視窗的時候，您可以使用遙控器來切換頻道。只要按下遙控器上的 [ 電視 ] 按鈕，無論您在 Windows Media Center 的任何一處都可以直接開啓電視節目。

在 [ 電視節目表 ] 中，按一下遙控器上的箭號按鈕，便可以選擇一個頻道來查看其接下來要播放的節目。

---

## 觀賞電視節目

- 1** 按下遙控器上的 [ 電視 ] 按鈕或是從主要開始功能表中選擇 [ 電視 + 影片 ]。請使用遙控器上的箭號按鈕選擇 [ 電視 ] 然後按 [ 確定 ]。接著便開始播放上一次最後選取的頻道或是第一個可觀賞的頻道。
- 2** 要選擇頻道，請使用遙控器上 [ 頻道 / 翻頁 ] 的 (+) 或 (-) 按鈕或是數字鍵盤。視窗中將顯示頻道編號和節目資訊。

- 3 按下 [i] (更多資訊) 按鈕並利用下列選項和資訊的功能來開啓其他功能表：
- 節目資訊，例如頻道編號和電視台、節目名稱和播放時間、實際時間，以及節目和電視分級的簡單摘要（如果有的話）。
  - 錄製節目
  - 錄製一系列的節目
  - 進入 Media Center 設定視窗。
- 4 按下遙控器的媒體按鈕，例如：[ 暫停 ]、[ 停止 ]、[ 快轉 ] 以控制電視的播放。
- 5 要結束全螢幕模式並返回至上一個視窗，請按下遙控器上的 [ 上一個 ]。



## 控制電視節目的播放

數位錄影機的功能讓您錄製單一節目或是擷取完整的節目系列以便稍後觀賞。

當您開啓 [ 電視 ] 視窗並開始觀賞電視節目，Windows Media Center 便自動開始錄製並在背景播放所選擇的節目。於是，您有長達 60 分鐘的時間可以暫停或重看一個電視節目。要重播超過指定的 60 分鐘的節目，您必須選擇錄製該節目。

要返回電視節目，請按下遙控器上的 [ 電視 ] 按鈕。

若您切換頻道，Windows Media Center 將刪除之前錄製的片段，然後稍作停頓再開始重新錄製。

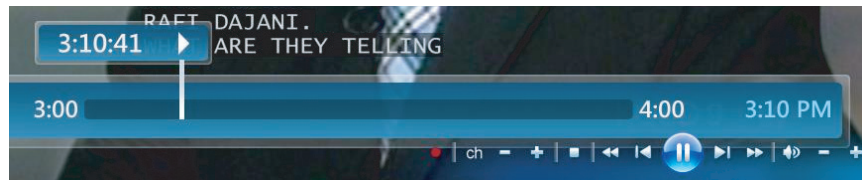



---

**注意事項：**60 分鐘的暫停緩衝僅可用於暫停、倒轉和快轉電視節目的時候。若您選擇要錄製節目，Windows Media Center 便可以錄製超過 60 分鐘的節目。

---

## 在 [ 電視 + 影片 ] 中使用遙控器

按鈕	執行動作
	要讓電視節目的畫面定格，請按 [ 暫停 ]。在暫停的時候，Windows Media Center 會繼續錄製一段最多 60 分鐘的暫停緩衝片段。要從上一次結束的地方繼續觀賞，請按 [ 播放 ]。
	要停止電視節目或錄製的節目，請按 [ 停止 ]。要繼續觀賞該節目，請按 [ 播放 ]。
	要將暫停的電視節目或錄製的節目快轉，請按 [ 快轉 ]。要加快快轉的速度，請按 [ 快轉 ] 兩次或三次。使用 [ 快轉 ] 可以在電視節目表中跳過三小時的時段。
	在按下 [ 暫停 ]、[ 快轉 ]、[ 倒轉 ]、[ 重播 ]、[ 跳過 ] 按鈕以後，要播放已錄好的電視節目或是繼續觀賞節目，請按 [ 播放 ]。
	要在電視節目中或在錄製的節目中前進 30 秒，請按一次 [ 跳過 ]。您可以重複地往前跳過，直至暫停緩衝區或是已錄好節目的最後為止。在 [ 節目表 ] 中使用 [ 跳過 ] 可以前進 12 個小時。
	要將電視節目或是錄製的節目往後倒轉，請按 [ 倒轉 ]。要加速倒轉的速度，請按三次 [ 倒轉 ]。要繼續觀賞該節目，請按 [ 播放 ]。在 [ 節目表 ] 中使用 [ 倒轉 ] 則可以往後倒轉 3 小時。
	要在電視節目中倒轉 7 秒，請按 [ 重播 ]。您可以使用立即重播的選項不斷倒轉，直至暫停緩衝區或已錄好節目的最後為止。在 [ 節目表 ] 中使用 [ 重播 ] 則可以倒轉 12 小時。
電視 	要將觀賞電視的視窗最大化為全螢幕模式，請按 [ 電視 ]。另外，要往前至暫停緩衝區的最後並繼續觀賞的電視節目，請按 [ 電視 ]。
錄製的電視節目 	按下 [ 錄製的電視節目 ] 按鈕可開啓錄製的電視節目視窗。您可以在此視窗中輸入電視節目名稱或是錄製的日期來搜尋已錄製的電視節目，然後播放。
[i] (更多資訊) 	在全螢幕模式中，若要檢視頻道編號、電視台識別碼、節目名稱、播放時段、節目類別，請按 [i] (更多資訊) 按鈕。如果您選擇一個已錄製的節目然後按下 [i] (更多資訊) 按鈕，便可取得此節目的更多相關資訊以及進入電視設定。

按鈕	執行動作 (續上頁)
頻道 / 翻頁 	要移至節目表的另一頻道或另一頁面，請按 [頻道 / 翻頁] 的 (+) 或 (-) 按鈕。
節目表 	要開啓電視節目表，請按 [節目表] 按鈕。在 [指南] 視窗中，按下 [i] (更多資訊) 按鈕，然後選擇 [類別] 便可以檢視節目類別功能表。若您想要節目表只顯示某一類別的節目，請選擇一種類別，例如 [電影]、[體育]、或 [新聞]。

## 使用電視節目表

電視節目表 (需要連線網路服務) 是由 Microsoft 所提供的免費服務，提供電視節目列表的資訊，例如頻道、電視系統、節目名稱、節目摘要以及預定的播放時間。不過目前仍有部份國家或地區無法使用此項服務。欲知您所在的國家或地區是否可以使用節目表，以及電視節目表服務的使用條款和條件，請至 <http://www.microsoft.com> 網站查詢。

若您所在的國家或地區無法使用節目表服務，請參閱〈在沒有節目表的情況下使用 Windows Media Center〉以及〈在不使用節目表的情形下手動錄製節目〉以取得更多有關錄製電視節目的資訊。

透過節目表，您可以使用捲動方式瀏覽正在播放和即將播放的電視節目清單，以及可選擇的頻道，這些資訊由您的電視服務供應商提供。節目表會顯示頻道和系統、節目名稱、預定播放時段以及該節目的簡要敘述。要顯示多少天的節目內容由電視服務供應商決定，大部份供應商最多顯示 14 天的內容。選擇一個節目名稱，視窗的底部便會出現該節目的詳細敘述。

---

**注意事項：** 您的電腦必須要連接到網際網路才可進入節目表。

---



## 在沒有節目表的情況下使用 Windows Media Center

您必須先完成 Windows Media Center 設定精靈，才能使用 Windows Media Center。這些步驟將引導您辨別電視訊息來源，並為您掃描可以從電視服務供應商處接收到的頻道。透過頻道掃描，即使您所在的國家或地區無法從上述的節目表下載電視節目列表的資訊，您仍然可以手動選擇想要觀賞和錄製的電視節目。

您所在的國家或地區可能無法取得電視節目表的資料。沒有節目表，您還是可以錄製電視節目，請參閱〈在不使用節目表的情形下手動錄製節目〉。

若您在完成設定精靈之後，想要變更設定或是再次掃描電視頻道，請依照以下步驟：

- 1 按下遙控器上 Windows Media Center 的 [開始] 按鈕，或是用滑鼠按一下工作列上的 [Windows 開始按鈕]，然後按一下 [Windows Media Center]。
- 2 在 [工作] 功能表中，按一下 [設定]、[一般]、[Windows Media Center 設定]，然後再選擇 [再次執行設定]。
- 3 請根據螢幕上的指示來掃描頻道。

## 電視節目表錯誤

若是在您嘗試下載或搜尋節目表資訊時，無法取得 節目表的資料，可能會出現以下訊息：

- 下載未完成：我們無法取得任何電視節目表資訊的原因是：您在 [控制台] 設定中所選取的國家或地區沒有節目表資料。
- 如果沒有指南資訊，搜尋將無法執行。
- 未支援目前的頻道清單和 / 或所選擇的指南位置。
- 指南資訊不是遺失就是損毀。)
- 無可用資料。
- 頻道資訊目前無法取得。

若您收到上述任何一項訊息，表示您所在的國家或地區無法取得節目表資料，因此也無法使用電視節目表的功能。請定期再檢查是否已可以取得節目表資料。



警告：在您嘗試變更節目表設定以前，請確認電視已連線至網際網路，而且 Windows Media Center 已設定妥當。

---

注意事項：部份國家或地區無法使用電視節目表（需要連線網路服務）。

---

## 檢視電視節目表

- 1 按下遙控器上 Windows Media Center 的 [開始] 按鈕，或是用滑鼠按一下工作列上的 [Windows 開始按鈕]，然後按一下 [Windows Media Center]。
- 2 按下遙控器上的 [節目表]  按鈕。  
或者  
從 [電視 + 影片] 功能表，選擇 [節目表]。
- 3 請使用箭號按鈕來選擇頻道，然後用箭號按鈕以捲動方式瀏覽該頻道內長達兩週的節目資訊。

---

**注意事項：**當您選擇了一個頻道然後在遙控器上按下 [確定] 時，您便可以檢視長達兩週的電視節目資訊。請使用視窗底部的捲動箭號來瀏覽。

---

- 4 選擇一個節目，然後按 [確定] 來觀賞。按下遙控器上的 [錄製] 按鈕即可錄製該節目。

---

**注意事項：**在 [節目表] 中，若您在遙控器上按下 [i] (更多資訊) 按鈕，便可以選擇其中一種節目表分類類別 (例如 [電影]) 來搜尋特定節目。

---



## 設定 Windows Media Center 下載節目表

在使用和下載節目表資訊以前，您的電腦必須連線至網際網路，而且您必須在 Windows Media Center 設定精靈中選擇一個電視節目列表的供應商。請設定 Windows Media Center 在您連線到網際網路的時候下載節目表資訊，或是以手動方式下載節目表。

- 1 按下遙控器上 Windows Media Center [開始] 按鈕，或是用滑鼠按一下工作列上的 [Windows 開始按鈕]，然後按一下 [Windows Media Center]。
- 2 在 [工作] 功能表，按一下 [設定]、[一般]、[自動下載功能]，然後：
  - [連線時即下載]：連線至網際網路時，Windows Media Center 便自動下載節目表。

---

**注意事項：**如果您的電腦裝有數位式用戶線路 (DSL) 連線，電腦會保持持續在連線狀態。節目表每隔數日就會依照指定的時間下載。下載的時間間隔不盡相同，依據網際網路服務供應商而定。

---

或者

- [手動下載]：連線至網際網路，然後在 Windows Media Center 電視設定功能表中以手動方式下載節目表。
- 3 請選擇 [現在下載]，然後選擇 [確定]。
  - 4 當出現「指南列表下載成功」訊息時，選擇 [確定]。

---

**注意事項：**電視節目表開始從網際網路下載時，會耗費 1 分鐘至 30 分鐘不等的時間，視所下載的資料量以及網路連線的速度而決定。

---

---

**注意事項：**如果未下載節目表，每一個頻道旁邊會顯示 [無可用資料] 訊息。若是電腦未連線至網際網路，或是您所在的國家或地區未提供相關服務，便可能出現上述情況。

---

## 手動下載節目表

- 1 按下遙控器上 Windows Media Center 的 [開始] 按鈕，或是用滑鼠按一下工作列上的 [Windows 開始按鈕]，然後按一下 [Windows Media Center]。
- 2 在 [工作] 功能表，按一下 [設定]、[一般]、[自動下載選項] 以及 [手動下載]。
- 3 請選擇 [現在下載]，然後選擇 [確定]。
- 4 當出現「指南列表下載成功」訊息時，選擇 [確定]。

---

**注意事項：**電視節目表開始從網際網路下載時，會耗費 1 分鐘至 30 分鐘不等的時間，視所下載的資料量以及網路連線的速度而決定。

---

## 新增郵遞區號以接收正確的節目表

- 1 按下遙控器上 Windows Media Center 的 [開始] 按鈕，或是用滑鼠按一下工作列上的 [Windows 開始按鈕]，然後按一下 [Windows Media Center]。
- 2 在 [工作] 功能表中，按一下 [設定]、[電視]、[節目表] 和 [設定節目表列表]。
- 3 請按 [下一步]。
- 4 請選擇 [是]，然後按 [下一步]。
- 5 請選擇 [是]，然後按 [下一步]。
- 6 請選擇 [我同意] 然後按 [下一步]。
- 7 請輸入您的郵遞區號，然後按 [下一步]，讓 Windows Media Center 來決定您所在的國家或地區提供哪一些電視節目表列表。
- 8 請選擇電視訊號供應商，然後按 [下一步]。下載指南可能需要幾分鐘的時間。
- 9 請按 [下一步] 然後按 [完成]。

## 將缺少的頻道新增至節目表

如果有些電視節目頻道沒有出現在節目表上，您可以自己增加。要為缺少的頻道新增名稱和編號，或是變更頻道編號及其清單之間的關聯：

- 1** 按下遙控器上 Windows Media Center 的 [開始] 按鈕，或是用滑鼠按一下工作列上的 [Windows 開始按鈕]，然後按一下 [Windows Media Center]。
- 2** 在 [工作] 功能表，選擇 [設定]、[電視]、[指南]，然後選擇 [新增遺失的頻道] 來為您缺少的頻道新增名稱和編號。
- 3** 按一下 [新增頻道]。
- 4** 使用鍵盤上的數字鍵盤來輸入所缺少的頻道名稱，然後按 [下一步]。
- 5** 請輸入正確的頻道編號，然後選擇 [新增]。
- 6** 請選擇 [指定頻道] 來指定新的頻道編號。  
或者  
選擇 [共用頻道] 與另一個頻道共用頻道。
- 7** 要新增其他頻道，請重複步驟 3 到 6。
- 8** 已新增所有頻道以後，請按一下 [完成]。

## 在節目表中編輯和移除頻道

某些節目頻道在節目表資訊中可能無法正確顯示。要編輯與您的電視供應商資訊不相符的頻道編號：

- 1** 按下遙控器上 Windows Media Center 的 [開始] 按鈕，或是用滑鼠按一下工作列上的 [Windows 開始按鈕]，然後按一下 [Windows Media Center]。
- 2** 在 [工作] 功能表，選擇 [設定]、[電視]、[節目列表]，然後選擇 [編輯頻道] 以編輯 Windows Media Center 預設的頻道號碼。
- 3** 請選擇 [編輯頻道號碼]。
- 4** 如欲移除頻道，請選擇您所要移除的頻道旁邊的核取方塊，然後按遙控器上的 [確定] 鍵或是鍵盤上的 Enter 鍵從清單中移除該頻道。  
請選擇 [指定頻道] 來指定新的頻道編號。  
或者  
選擇 [共用頻道] 與另一個頻道共用頻道。
- 5** 如要編輯頻道，請使用遙控器或是鍵盤上的數字鍵盤來輸入正確的頻道編號，然後按下遙控器的 [確定] 或是鍵盤上的 Enter 鍵。  
請選擇 [指定頻道] 來指定新的頻道編號。  
或者  
選擇 [共用頻道] 與另一個頻道共用頻道。
- 6** 已編輯所有的頻道以後，請按一下 [儲存]。
- 7** 若您要回到原本由 Windows Media Center 自動指定的頻道編號，請選擇 [回復預設值]，然後按 [是]。

# 搜尋電視節目

使用遙控器、鍵盤或滑鼠，在節目表中輸入一個名稱、關鍵字或是選擇一個類別即可搜尋電視節目。

- 1 按下遙控器上 Windows Media Center 的 [開始] 按鈕，或是用滑鼠按一下工作列上的 [Windows 開始按鈕]，然後按一下 [Windows Media Center]。
- 2 從 [電視 + 影片] 功能表選擇 [搜尋]。

---

**注意事項：**請利用類別來協助您搜尋，例如您想搜尋所有的足球比賽。以名稱或關鍵字來做搜尋，即可顯示其節目名稱或敘述中包含「足球」的所有節目。

不過電視搜尋結果並不包含您從前錄製的電視節目。

---

- 3 請選擇 [標題]。使用遙控器或是鍵盤上的數字鍵盤來輸入一個節目名稱，然後按下遙控器的 [確定] 或是鍵盤上的 Enter 鍵。

或者

選擇 [關鍵字]。使用遙控器或是鍵盤上的數字鍵盤來輸入一段可能會在節目名稱或節目敘述中出現的敘述性文字，然後按下遙控器的 [確定] 或是鍵盤上的 Enter 鍵。

---

**注意事項：**要刪除文字，您可以使用遙控器上的 [清除] 按鈕、螢幕上的 [清除] 按鈕，或者是鍵盤上的 Backspace 鍵。

---

- 4 要以捲動方式瀏覽搜尋結果，請使用箭號按鈕來選擇一個節目，然後按 [確定]。若所顯示的節目有多個播放時段，請選擇其中一個時段，然後按 [確定]。
- 5 要以全螢幕模式開始觀賞節目，請選擇節目，然後按 [確定]。若該節目目前並未播放，請選擇 [錄製] 或 [錄製系列節目]，然後按 [確定]。

## 用類別搜尋電視節目

在節目表中選擇一個類別即可搜尋電視節目。有些國家或地區不提供某些類別。

- 1 按下遙控器上 Windows Media Center 的 [開始] 按鈕，或是用滑鼠按一下工作列上的 [Windows 開始按鈕]，然後按一下 [Windows Media Center]。
- 2 從 [電視 + 影片] 功能表 選擇 [搜尋]。
- 3 請選擇 [類別]。
- 4 請選擇一個節目類型的類別，例如 [電影]。
- 5 選擇一個類別，例如 [戲劇]。
- 6 選擇一個排序選項，例如 [日期排序] 或 [名稱排序]。
- 7 使用箭號按鈕以捲動方式瀏覽搜尋結果並尋找節目。然後，您可在遙控器上按下 [確定] 或在鍵盤上按下 Enter 鍵來選擇節目。
- 8 請選擇一個選項，來了解節目內容、觀賞節目、安排錄製，或是觀賞該節目的其他播放內容。

## 錄製電視節目

您可以利用 Windows Media Center 錄製節目，以便在方便時再觀看。您可以錄製正在觀賞的節目，也可以錄製未來要播放的節目或節目系列，無論是在節目表中、在 [搜尋] 中或是在 [電視 + 影片] 功能表的 [錄製節目] 視窗中。若您的電腦裝有兩張電視卡而且使用同一種電視訊號輸入，便可以同時錄製兩個節目（僅供部份型號使用）。





**警告：**如果您將電腦關機，Windows Media Center 將無法錄製排定好的電視節目。電腦必須開啓或是在睡眠模式狀態才可錄製電視節目。若 Windows Media Center 正開啓著，電腦不會自動進入睡眠模式。

請記得關閉您的螢幕，並將音量調低或是設為靜音，例如在您已排定在深夜時進行錄製而且不想受到打擾的時候。

若出現錄製錯誤，除非問題解決，將不會繼續進行節目錄製。若您要安排錄製，卻發現已有另一項排定的錄製作業，這時候會出現衝突視窗並提供您選項：選擇要錄製新的節目，或是錄製原先排定的節目。

要確認節目正在錄製，請選擇 [電視 + 影片]，[錄製電視]，然後選擇 [查看排程]。在錄製的時候，在節目表中該節目的旁邊會顯示 [錄製] 圖示。錄製完成時，[錄製] 圖示即會消失。



錄製的圖示	說明
	在電視節目表中，在排定要錄製的節目旁邊會出現 [錄製] 圖示。
	在電視節目表中，凡是屬於已排定要錄製的節目系列的每一個節目，其旁邊會出現 [錄製系列節目] 圖示。
	如果同一時間也有其他節目要安排錄製，在電視節目表和工作列上即出現 [錄製衝突 / 錯誤] 圖示。

[錄製系列節目] 表示您選擇要錄製一個頻道中該節目的每一集內容。Windows Media Center 將不會重複錄製內容。若是出現錄製衝突，Windows Media Center 會搜尋其他時間來錄製。

**注意事項：**如需更多有關於 HP Personal Media Drive 的錄製資訊，請參閱〈有關錄製電視節目到 HP Media Drive〉。

## 使用節目表錄製電視

使用電視節目表錄製現在的或未來的節目或節目系列。

- 1 按下遙控器上 Windows Media Center 的 [開始] 按鈕，或是用滑鼠按一下工作列上的 [Windows 開始按鈕]，然後按一下 [Windows Media Center]。
- 2 選擇 [電視 + 影片]，然後選擇 [節目表]。
- 3 要尋找您想錄製的節目，請用遙控器上的箭號按鈕來選擇節目。您也可以使用遙控器或鍵盤上的數字按鍵來輸入頻道編號。按下節目表的右箭號按鈕來選擇未來會播放的節目。
- 4 按下節目選單來選擇，然後按下 [錄製] 或 [錄製系列節目]。

或者

按遙控器上的 [錄製] 按鈕。

在節目表中，[錄製]  圖示會出現在節目的旁邊。按兩次 [錄製] 來錄製一個節目系列。

[錄系列節目] 的圖示  表示一個節目系列。要取消錄製，請再按下 [錄製]。

- 5 要返回上一個視窗，請按下遙控器上的 [返回] 或是鍵盤上的 Backspace 鍵。
- 6 若出現錄製衝突，Windows Media Center 會顯示一項訊息，讓您選擇要錄製哪一個節目。

## 在不使用節目表的情形下手動錄製節目

您不需要使用電視節目表才能錄製電視節目。您在觀賞電視節目的時候，便可以按下遙控器上的 [錄製] 按鈕來錄製節目，或是在 Windows Media Center 中選擇特定的日期、頻道和錄製時段來進行錄製。

有些節目，您可能想要在排定的時間之前就開始錄製，以及在排定的時間結束之後再結束錄製。

---

注意事項：已複製到 DVD 的錄製節目可在電腦及某些 DVD 播放器上播放。

已錄製的電視節目可以與整個系統一同備份，也可以在同一台 HP 電腦（而不是其他電腦）上復原。

---

要手動錄製節目：

- 1 請按遙控器上 Windows Media Center 的 [開始] 按鈕，再按下 [電視] 按鈕，然後按 [錄製] 開始錄製節目。

或者

按下工作列上的 [Windows 開始按鈕]，然後 [Windows Media Center]，或者是按下遙控器上的 Windows Media Center [開始] 按鈕，然後選擇 [電視 + 影片]、[錄製電視]，然後選擇 [增加錄製]。

- 2 選擇 [頻道和時間]。

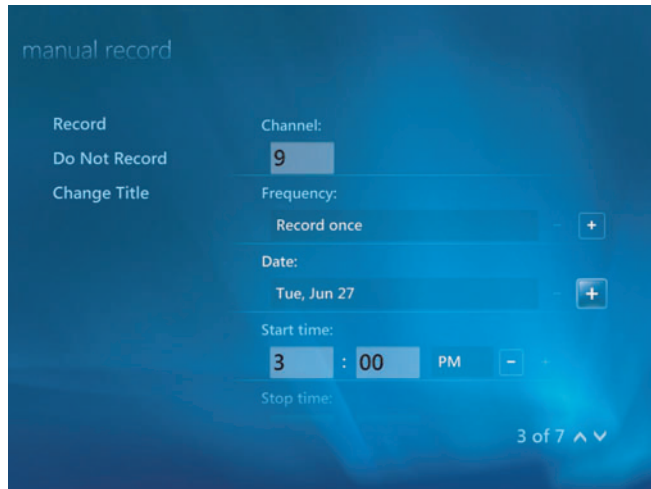

- 3 請選擇頻道編號的方塊，然後用遙控器或鍵盤上的數字鍵盤來輸入頻道編號。

- 4 請按 (+) 或 (-) 按鈕，然後在鍵盤上按 [Enter] 鍵或在遙控器上按 [確定]，可用捲動方式瀏覽可選擇的項目，接著輸入錄製頻率、日期、起迄時間以及儲存和畫質選項。
- 5 要設定錄製並返回 [錄製節目] 視窗，請在視窗中選擇 [錄製] 然後按下遙控器的 [確定] 或鍵盤上的 Enter。
- 6 要返回上一個視窗，請按下遙控器上的 [上一個] 按鈕或是鍵盤上的 Backspace 鍵。

## 錄製畫質與硬碟儲存空間

錄製電視節目所使用的儲存空間，根據您的硬碟大小、分配予錄製電視使用的硬碟空間比例，以及錄製畫質設定而決定。

要爭取最長的錄製時間，請將錄製畫質從預設設定的 [最佳] 變更為 [正常]。

若要變更這兩種設定：

- 1 開啓 Windows Media Center。
- 2 在 [工作] 功能表，按下 [設定]，[電視]，[錄製]，然後 [錄製儲存]。
- 3 在 [錄製品質]、電視最大限制（電視錄製的儲存）下，在您想要變更的項目旁按下 (+) 或 (-) 選擇設定。
- 4 按一下 [儲存]。
- 5 在 [工作] 功能表，按下 [設定]、[電視]、[錄製]，然後 [錄製預設]。
- 6 在您想要變更的項目旁邊按下以 (+) 或 (-) 選擇設定。
- 7 按一下 [儲存]。

錄製的畫質	大約所使用的硬碟空間 *
最佳	每小時 2.7 GB
較佳	每小時 2.1 GB
良好	每小時 1.4 GB
正常	每小時 1.2 GB

\* 本表格顯示錄製電視節目的檔案之約略大小。檔案大小可能因情況而異。  
1 GB = 10 億個位元組（表示硬碟的容量）。實際格式化的容量會較少。

## 觀賞的電視節目儲存在 HP Media Drive

注意事項：有關錄製錯誤、進階錄製功能以及電視設定的更多資訊，請參閱「說明及支援」。

要播放儲存在 HP Media Drive 的錄製電視檔案，您必須：

- 1 連接 HP Media Drive 到已關閉電源的電腦。
- 2 開啓電腦然後開啓 Windows Media Center。
- 3 在 [工作] 功能表，按下 [設定]、[電視]、[錄製]，然後 [錄製儲存]。
- 4 在 [錄製到磁碟] 下，選擇 HP Media Drive，然後 [儲存]。[錄製節目] 資料夾已建立並被置在 HP Media Drive 中。錄製節目必須儲放在這個資料夾，才能使用 Windows Media Center 來讀取。

注意事項：您必須在移除或連接 HP Media Drive 以前先關閉 Windows Media Center，以便所儲存的電視檔案可以正確地更新。

- 5 在錄製到磁碟下，選擇本機硬碟，然後 [儲存]。
- 6 移動或複製已錄製的電視節目到 HP Media Drive 上的 [已錄製的電視節目] 資料夾。您可以在 Windows Media Center 中觀賞所儲存的電視節目，或者，您可以連接兩下該檔案並以 Windows Media Player 來觀賞節目。
- 7 在中斷連接磁碟機之前，先關閉 Windows Media Center。

當您連接磁碟機以後，所儲存的電視檔案會在 Media Center 開啓後數秒出現。

## 有關錄製電視節目到 HP Media Drive

若您使用 Windows Media Center，您的電腦設定會將錄製的電視節目儲存於您的本機硬碟中。您可以將錄製路徑變更到 HP Media Drive，但是若不小心或不正確地移除該磁碟機的話，會出現若干錯誤。

我們建議您將電視節目錄製到本機硬碟機，然後將檔案複製到 HP Media Drive 上。

若您決定要變更錄製路徑到 HP Media Drive，請斟酌下列事項：

- 在中斷連接 HP Media Drive 以後，電視錄製路徑無法回復到本機硬碟。這表示已排定的錄製作業也許無法進行。如果錄製訊息出現磁碟空間太少，您將無法錄製節目。如需更多關於改變您的硬碟空間設定的資訊，請查閱〈變更錄製電視節目的磁碟空間〉。
- 中斷連接磁碟機時，已錄製電視節目所分配的磁碟空間會回復到 10%，若您在設定中選擇了 [保持比例直至需要磁碟空間]，那麼已錄製的節目可能遺失。有關變更磁碟分配的更多資訊，請參閱〈變更錄製電視節目的磁碟空間〉。

- 若您在實況轉播電視播放時將磁碟機中斷連接，將會出現影片錯誤。
- 移除磁碟機之後，已錄製的電視節目不會在 Windows Media Center 中更新。
- 磁碟機可能被指定不同的磁碟機代號，以避免 Windows Media Center 辨別該錄製路徑或是已儲存的已錄製電視檔案。

若您將電視錄製路徑設為 HP Media Drive，Windows Media Center 將會儲存錄製緩衝資料，以供磁碟上暫停即時播放電視之用。換言之，若正在播放電視，您無法安全地移除磁碟機。

為了避免發生這種情況，請將錄製路徑變更為本機硬碟機，然後在中斷連接 HP Media Drive 以前重新啟動電腦。

## 將電視節目錄製到 HP Media Drive

- 1** 變更錄製路徑到 HP Media Drive。請參閱〈[改變電視錄製路徑到 HP Media Drive](#)〉。
- 2** 開啓 Windows Media Center。
- 3** 錄製電視節目。您的電視節目已錄製到 HP Media Drive。
- 4** 中斷連接磁碟機以前：
  - 確認沒有已排定的錄製作業或是進行中的錄製作業，以防資料遺失。
  - 變更錄製路徑為您的本機硬碟機。詳情請參閱〈[變更電視錄製路徑到本機硬碟機](#)〉。
- 5** 安全地中斷連接 HP Media Drive。詳情請參閱〈[中斷連接磁碟機](#)〉。

## 改變電視錄製路徑到 HP Media Drive

若您決定變更錄製路徑，要直接錄製到 HP Media Drive，Windows Media Center 會在磁碟機上建立一個 [已錄製的電視節目] 資料夾：

- 1 請為 HP Media Drive 指定磁碟機代號。詳情請參閱〈尋找磁碟機與指定磁碟機代號〉。
- 2 開啓 Windows Media Center。
- 3 在 [工作] 功能表，按下 [設定]、[電視]、[錄製]，然後 [錄製儲存]。
- 4 在 [錄製到磁碟機] 下，請按 (+) 來選擇 [HP Media Drive]。您也可以在此視窗中設定磁碟空間分配以及錄製品質設定。

---

注意事項：HP 建議您：

- 將電視節目直接錄製到本機硬碟機中，然後，如有需要，將已錄製的節目傳輸到 HP Media Drive。
  - 需知道您的 HP Media Drive 的磁碟機預設代號和儲存大小。
- 

- 5 按一下 [儲存]。

要將電視錄製路徑變更到本機硬碟機，請按照以下程序並在上個程序中的步驟 4 選擇您的硬碟機。

## 變更電視錄製路徑到本機硬碟機

要將 Windows Media Center 電視錄製路徑變更到您的本機硬碟機：

- 1 開啓 Windows Media Center。
- 2 在 [工作] 功能表，按下 [設定]、[電視]、[錄製]，然後 [錄製儲存]。您也可以在此視窗中設定磁碟空間分配以及錄製品質設定。
- 3 請選擇您的本機硬碟機 (C:)。
- 4 按一下 [儲存]。

## 增加讓 Media Center 可搜尋的電視錄製資料夾

- 1 開啓 Windows Media Center。
- 2 在 [工作] 功能表，按下 [設定]、[電視]、[錄製]，然後 [更多電視地點]。
- 3 請選擇 [新增要觀看的資料夾]，然後按 [下一步]。
- 4 在磁碟或資料夾的旁邊按下 (+) 來選擇資料夾，然後按 [下一步]。
- 5 按一下 [完成]。

## 變更錄製電視節目的磁碟空間

若出現了 [ 磁碟空間太少 ] 的訊息，而且想要變更供 HP Media Drive 使用的磁碟空間分配為更高的比例：

- 1 開啓 Windows Media Center。
- 2 在 [ 工作 ] 功能表，按下 [ 設定 ]、[ 電視 ]、[ 錄製 ]，然後 [ 錄製儲存 ]。
- 3 在電視最大限制下選擇 (+) 或 (-) 按鈕來變更儲存電視節目的空間大小。
- 4 在 [ 工作 ] 功能表，按下 [ 設定 ]、[ 電視 ]、[ 錄製 ]，然後 [ 錄製預設 ]。
- 5 在您想要改變的項目旁邊按下 (+) 或 (-) 選擇設定。
- 6 按一下 [ 儲存 ]。

## 移除 HP Media Drive 後更新已錄製的電視清單在

若您在移除磁碟機以前要更新已錄製電視節目的清單：

- 1 關閉 Windows Media Center。
- 2 開啓 Windows Media Center。
- 3 如果這樣做還未更新資料夾，請重新啓動電腦。

## 要在其他電腦上檢視已錄製的電視節目之系統需求

要在其他非 Windows Media Center 的電腦上，播放錄製在 HP 電腦上的已錄製電視檔案 (.dvr-ms 檔案)，該電腦必須安裝下列項目：

- Windows Vista 作業系統或 Windows XP 作業系統。
- Windows XP Service Pack 1 (只有 Windows XP 需要)
- Windows Media Player 9 或更新的版本。
- 播放 DVD 的軟體。
- Windows Media Player 只需透過音訊和視訊轉碼檔案即可播放已錄製的電視節目 (.dvr-ms 檔案)。這個轉碼檔可從 Windows Update 中找到。按下 [Windows 開始按鈕]，選擇 [全部節目]，然後按 [Windows 更新]。如果您想要更多有關於這個轉碼檔案 (QB10243) 的資訊，您可以至 Microsoft 網站：  
<http://www.microsoft.com>。

## 將錄製的電視節目複製到 DVD 或 CD

您可以使用接下來的程序，在 Windows Media Center 中將電視節目錄製到 DVD 或 CD 以建立備份或是節省硬碟空間。這些光碟可以在 HP 電腦以及一些可做視訊解碼的 DVD 播放器上播放。

---

**注意事項：**由電視台加密（保密）過的電視節目，除了錄製該節目的 HP 電腦以外，無法在其他任何播放器上進行複製或播放。

---

HP 電腦包括了多種燒錄軟體的程式，您可以用它來建立 CD 和 DVD。您可以使用 Roxio MyDVD 將已錄製的電視節目錄製為特定格式，以便在 HP 電腦以及一些可做視訊解碼的 DVD 播放器上播放。

如需更多關於錄製 CD 和 DVD 的詳細資訊，請參閱 HP 支援網站，網址是：  
<http://www.hp.com/support>

要將已錄製的電視節目複製到 CD 或 DVD：

- 1 按下遙控器上 Windows Media Center 的 [開始] 按鈕，或是用滑鼠按一下工作列上的 [Windows 開始按鈕]，然後按一下 [Windows Media Center]。
- 2 在 [工作] 功能表中，選擇 [燒錄 cd/dvd]。
- 3 將一片與 CD 或 DVD 燒錄器相容的空白、可燒錄的光碟放入光碟機。
- 4 按下 [音訊 CD/DVD] 或 [資料 CD/DVD]，然後按 [下一步]。
- 5 使用遙控器的數字按鈕或鍵盤上的數字鍵盤為您的 DVD 輸入名稱，然後按 [確定]。
- 6 按一下 [錄製電視]。
- 7 選擇您要複製到 CD 或 DVD 上的已錄製電視節目。
- 8 請選擇 [觀看 DVD] 或 [觀看 CD]。
- 9 按下 [製作 DVD] 或 [製作 CD]。
- 10 按一下 [是]。
- 11 請依照螢幕上的指示將電視節目燒錄至光碟。

## 媒體複製防護

以 DVD 或電視節目為例，媒體內容可能限制發行或複製的授權，視其著作權擁有者的許可而定。這是為了防止保護擁有著作權的媒體檔案避免非法複製或使用。若您嘗試錄製的節目包含上述限制，您會看到以下訊息：**取消錄製。無法進行手動錄製。**由於受到電視臺及（或）原作者的對節目內容設定的限制而無法錄製節目。您所錄製的特定音樂或影片檔案，可能包含禁止複製或發行的複製防護限制，包括媒體內容加密技術及（或）僅限擁有授權的人方可播放。



## 播放已錄製的電視節目

在 **Media Center** 的 [錄製節目] 視窗，您可以取得所有您所錄製的節目。在 [錄製節目] 視窗中，您可以依名稱、日期或類別將節目排序，也可以刪除錄製的節目或是節目系列，並檢查是否有錄製錯誤。

您所錄製的電視節目會自動的儲存在您的公共資料夾的主要硬碟上。

如想要在您的硬碟中尋找並播放您所錄製的電視節目：

- 1 按一下工作列上的 [Windows 開始按鈕]，然後按一下 [電腦]。
- 2 連按兩下 [本端磁碟機]。
- 3 按一下 [使用者]、[公共]，然後 [錄製電視]。
- 4 連按兩下您所錄製的電視節目。**Windows Media Center** 會打開且開始播放您的節目。

在 **Windows Media Center** 播放您錄製的電視節目：

- 1 按下遙控器上 **Windows Media Center** 的 [開始] 按鈕，或是用滑鼠按一下工作列上的 [Windows 開始按鈕]，然後按一下 [Windows Media Center]。
- 2 從 [電視 + 影片] 功能表，選擇 [錄製]。
- 3 要組織您之前錄製的節目，請選擇 [錄製日期] 或 [標題]。
- 4 要開始觀賞節目，請選擇您要觀賞的錄製節目，然後按下遙控器的 [確定] 或是鍵盤上的 Enter 鍵。

**Windows Media Center** 將已錄製的電視節目放在 [錄製節目] 資料夾，該資料夾則存放在您硬碟中的 [共用文件] 資料夾。

## 在 Windows Media Center 播放 DVD

在 **Media Center** 的 [電視 + 影片] 視窗，您可以從 DVD 光碟機來選擇播放 DVD。

- 1 按下遙控器上 **Windows Media Center** 的 [開始] 按鈕，或是用滑鼠按一下工作列上的 [Windows 開始按鈕]，然後按一下 [Windows Media Center]。
- 2 將您的 DVD 插入 DVD 光碟機。
- 3 如果沒有其他多媒體在播放，DVD 將自動開始播放。如果有其他多媒體正在播放，**Windows Media Center** 會出現一個對話方塊讓您選擇開始播放您的 DVD。



# 索引

## 符號

- [Compaq 線上連線] 更新資訊, 使用, 2
- [HP 線上連線] 更新資訊, 使用, 2
- [共用視訊] 資料夾, 136
- [廣播] 視窗, 106
  - 在 Media Center 收聽廣播, 106
  - 播放 FM 收音機, 106
  - 錄製電台節目, 109

## 英文字母

### CD

- 在 [音樂] 中製作音樂 CD, 103, 104
- 在 [音樂] 播放, 98, 100
- 清除可重寫, 122

### DV 攝錄影機擷取, 142

### DVD

- 清除可重寫, 122

### DVD Play, 功能, 48

### DVD 影片

- 播放
  - 在 Media Center 中, 114
- 變更
  - 音效設定, 118
  - 語言, 115

### FireWire, 142, 143

### FM 收音機, 請參閱收音機

### FM 廣播

- FM Antenna In, 108
- FM 收聽器, 106
- 電視訊號, 107
- 預設廣播電台, 108, 110
- 廣播收聽器輸入, 106

### 線上廣播, 111

### HP Media Drive

- 插入磁碟機, 70

### HP Personal Media Drive, 69

- 中斷連接磁碟機, 74
- 自動開關功能, 70
- 位置和磁碟機代號, 72
- 作業和電源指示燈, 70

### HP Photosmart Essential, 48

### HP Pocket Media Drive, 69

### HP Total Care Advisor, 17

### Internet 安全性, 45

### Internet 安全性, 105

### magicSpot, 145

### Media Center

- 功能表列, 82
- 在開啓其他程式時一起使用, 82
- 使用遙控器開啓, 37
- 您可以做的事
  - [音樂], 91
  - 在 [廣播] 中, 106
- 播放 DVD, 114
- 調整視窗大小, 82
- 瀏覽, 83

### muvee autoProducer

- 允許音樂重複, 146
- 允許影片和圖片重複, 146
- 升級, 151
- 加入標題和附註, 141
- 功能, 49
- 使用 magicMoments 的功能, 144
- 從攝影機取得影片, 141
- 設定影片長度, 146
- 開始使用, 140

- 順時鐘旋轉影像, 145
- 新增音樂, 141
- 新增圖片, 141, 144
- 新增影片, 141, 143
- 預覽影片, 148
- 製作影片, 147
- 製作影片的基本步驟, 139
- 複製影片到光碟, 150
- 選擇樣式, 145
- 變更設定, 146
- Norton Internet Security
  - 設定, 46
  - 註冊, 46
- RealPlayer, 功能, 48
- Roxio Creator
  - 清除光碟, 122
- SVCD, 150
- tweak muvee, 148
- VCD, 150
  - 用 Windows Media Player 播放, 119
- Windows Media Center
  - 您可以做的事
    - 在 [電視 + 影片], 153
    - 在電視 + 影片, 153
  - 播放視訊, 136
  - 檢視圖片, 131
- Windows Media Player
  - 設定為預設播放器, 95
  - 播放 DVD, 118
  - 播放 VCD, 119
  - 播放音樂 CD, 113
  - 檔案類型, 95
- Windows Movie Maker, 功能, 50
- Windows Vista 更新, 14

## 四畫

- 切換滑鼠按鍵功能, 29
- 支援
  - 訊息, 2

## 五畫

- 可重寫光碟, 清除, 122

## 六畫

- 光碟
  - 功能和相容性, 60
  - 清除可重寫, 122
  - 磁碟機相容性, 59
- 光碟機的快速參考資料, 61
- 安全與舒適指南, 5
- 安全警告, 5
- 收音機
  - 收聽, 106
  - 將天線連接到電腦, 106
  - 整理預設的廣播電台, 109
- 肌肉勞損 (RSI) · 請參閱 《安全與舒適指南》
- 自訂鍵盤按鈕, 25
- 自動捲動, 28, 29

## 七畫

- 佇列清單
  - 在 [音樂] 中建立, 99
- 快速鍵
  - 鍵盤, 25
- 投影片
  - 檢視時有配樂, 132
  - 檢視圖片, 132
  - 顯示圖片相關的資訊, 132
- 更新, Windows Vista, 14
- 更新, 系統, 14
- 防毒, 安裝程式, 16

## 八畫

- 使用者帳戶
  - 製作, 15
- 使用滑鼠的平捲功能, 29
- 使用滑鼠的捲動功能, 28

## 九畫

- 按鈕
  - 媒體控制或播放, 24
  - 遙控, 32, 35
  - 關閉, 請參閱關閉電腦, 10
- 按鈕, 鍵盤
  - 自訂, 25

指南，請參閱電視節目指南

音量

控制, 24

音樂, 91

支援的檔案類型, 95

用 Windows Media Player 播放, 113, 118

建立佇列清單, 99

將音樂複製到 CD, 103, 104

從 [音樂] 資料庫刪除音樂, 95

搜尋和播放專輯, 100

播放音樂, 96

播放專輯, 98, 100

播放歌曲, 98

音樂資料庫

新增 CD 曲目, 94

製作, 93

十畫

桌面

從 Media Center 切換至, 82

記憶體卡, 格式化, 67

十一畫

國家/地區代碼, 113

密碼

製作, 15

清除可重寫光碟, 122

設定

一般, 88

用於音訊, 88

網際網路連線, 88

遙控器和遙控感應器, 38

軟體程式

DVDPlay, 48

Windows Movie Maker, 50

十二畫

最佳化設定, 78, 89

游標速度, 30

腕管症候群, 5

舒適地操作, 5

視訊, 136

傳輸視訊, 138

製作 CD 或 DVD, 138

播放, 136

播放數位影片, 137

視訊影片

傳輸, 138

傳輸和錄製, 138

視覺效果設定, 97

開始功能表

Media Center, 81

十三畫

搜尋節目, 165

新增

CD 曲目至音樂資料庫, 94

音樂檔案到音樂資料庫

從硬碟上, 93

滑鼠

切換按鍵功能, 29

平捲, 29

自動捲動, 28, 29

游標速度, 30

電池

安裝在遙控器中, 38

遙控器使用的類型, 38

電視

手動下載節目表, 161, 162

手動錄製電視節目, 168

用類別搜尋電視節目, 166

在節目表中編輯頻道, 164

在節目表中錄製電視節目, 167

在觀賞時使用數位錄影機, 156

使用遙控器, 156

時間延遲, 156

將缺少的頻道新增至節目表, 163

排序節目, 175

移除節目表中的頻道, 164

進階錄製選項, 167

搜尋電視節目, 165

電視節目指南錯誤, 159

播放，時間延遲, 156

播放錄製的電視節目, 175

錄製的圖示, 166

錄製電視節目, 166

觀賞, 155

- 觀賞電視節目, 155
- 電視 + 影片, 153
- 電視節目指南
  - 使用 [更多資訊] 按鈕, 160
  - 設定下載方式, 161
  - 無可用資料, 159
  - 搜尋電視節目, 165
  - 錄製電視節目, 167
  - 檢視, 160
- 電視節目排序
  - 依日期, 175
  - 依名稱, 175
  - 依類別, 175
- 電腦
  - 說明及工具, 2
  - 轉移檔案, 17
  - 關閉, 10
- 電腦播放, 149

## 十四畫

- 圖片, 129
  - 可以顯示的檔案類型, 133
  - 未顯示的影像, 133
  - 列印, 133
  - 將圖片複製到 CD, 136
  - 旋轉, 135
  - 編輯, 133
  - 檢視有音樂的投影片, 132
- 圖片, 以投影片檢視圖片, 132
- 圖片, 開啓或關閉圖片說明, 131
- 圖片, 檢視, 131
- 圖片和視訊, 129
- 疑難排解
  - 遙控感應器, 38
- 睡眠模式按鈕, 22
- 網路串流, 149
- 網際網路安全性, 8
- 說明及支援, 2
- 說明文件, 螢幕上, 1
- 遙控
  - 使用, 37
  - 使用的電池類型, 38
  - 按鈕, 32, 35
  - 範圍, 37

- 遙控感應器, 38
  - 使用, 37
- 遙控器
  - 在 [電視+影片] 中使用, 157

## 十五畫

- 影片編輯
  - 開始使用 muvee autoProducer, 140
- 影片擷取
  - 即時, 142
- 播放
  - DVD, 在 Media Center, 114
  - 在 [音樂] 中的歌曲, 98
  - 音樂 CD, 在 Media Center 中, 96
  - 數位音樂檔案, 96
  - 數位影片, 137
- 播放音樂CD, 112, 119
- 播放清單
  - 在 [音樂] 中建立, 102
- 播放歌曲
  - 視覺效果選項, 100
  - 線上商店選項, 100
- 數位相片, 63, 129
- 數位影像, 129

## 十六畫

- 燒錄
  - CD、DVD, 121 - 125
  - 音訊及資料光碟, 122 - 126
- 錯誤
  - 降低錄製速度, 123
- 錯誤訊息
  - (無可用資料), 159
  - 一般錄製錯誤, 175
  - 下載未完成, 159
  - 未支援目前的頻道清單和/或所選擇的指南位置, 159
  - 目前無法取得頻道資訊, 159
  - 如果沒有指南資訊, 搜尋將無法執行, 159
  - 指南資訊不是遺失就是損毀, 159
  - 無法顯示影像, 133
  - 磁碟空間太少, 170, 173
- 錄製
  - 電台節目, 109

- 電視節目, 166
  - 如何停止錄製, 166
  - 選項, 167
- 錄製的電視節目, 175
- 錄製電視節目
  - 手動, 168
  - 使用節目表, 167
  - 若同時安排了兩個錄製作業, 167
  - 單一節目或是節目系統, 正在取消, 166
  - 確認正在錄製節目, 166
- 靜音按鈕, 24

## 十七畫

- 檔案類型
  - 音樂, 95, 140
  - 彩色影像和圖片, 133, 139
  - 視訊, 137, 139
- 鍵盤
  - 自訂按鈕, 25
  - 快速鍵, 25
  - 使用, 19
  - 按鈕類型, 19

## 十八畫

- 轉移資料到您的新電腦, 17

## 十九畫

- 關閉按鈕, 請參閱關閉電腦, 10
- 關閉電腦, 10

## 二十二畫

- 讀卡機, 129
  - 卡類型, 63
  - 使用, 63
  - 使用中燈號, 67
  - 疑難排解, 68
- 讀卡機, 記憶體, 63

- 二十三畫
  - 變更游標速度, 30

Part number: 5991-6969

Part number: 5991-7112