

HP Photosmart A620 series ヘルプ

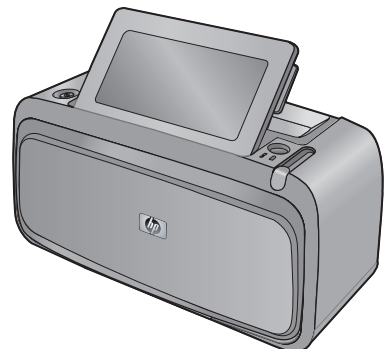

目次

1	HP Photosmart A620 series ヘルプ	5
2	はじめに	
	使用方法	7
	各種マニュアルについて.....	8
	HP Photosmart 各部の説明.....	9
	コントロール パネル ボタンとランプ.....	10
	タッチ スクリーンとスタイラスペン.....	11
	タッチ スクリーンの使用.....	11
	スタイラスペンの使用.....	13
	プリンタのメニュー.....	14
	プリンタ メニューを使用する方法	15
	メニュー	16
3	用紙の基本	
	ジョブに最適な用紙の選択.....	21
	用紙のセット.....	21
4	コンピュータを使用しない印刷	
	PictBridge 対応デジタルカメラまたはデバイスから印刷する.....	25
	メモリ カードからの印刷.....	26
	サポートされているメモリ カード.....	26
	メモリカードの挿入	27
	メモリ カードから写真を印刷する.....	28
	メモリ カードの写真を別のデバイスに保存する.....	29
	メモリ カードを取り出す.....	30
	Bluetooth デバイスからの印刷.....	30
	Bluetooth 設定	30
	Bluetooth デバイスからの写真印刷.....	31
	iPod からの写真の印刷	32

クリエイティブな印刷.....	32
写真への描画.....	33
キャプションの追加.....	34
フレームの追加.....	35
クリップアートの追加.....	36
アルバムの作成.....	37
デザインギャラリー.....	38
スライドショーの作成と表示.....	39
特殊な印刷プロジェクト.....	39
パノラマ写真.....	39
フォトステッカー.....	40
パスポート写真.....	40
CD/DVD ラベル.....	41
写真の補正または編集.....	41
写真の修正を使用する.....	42
写真のトリミング.....	42
写真の赤目を補正する.....	43
写真の明るさの調整.....	43
印刷品質の変更.....	43
写真の削除.....	44
5 コンピュータからの印刷	
プリンタ ソフトウェア.....	45
[印刷のプロパティ] ダイアログ ボックス.....	45
ヘルプ.....	46
プリンタソフトウェアアップデートをダウンロードする.....	46
写真をコンピュータに転送する.....	47
カメラまたは他のデバイスから写真を転送する.....	47
写真やファイルをメモリカードから転送する.....	47
メモリカードの写真をコンピュータに転送する.....	48
写真以外のファイルをメモリカードからコンピュータに転送する.....	48
写真やファイルをメモリカードから削除する.....	48
写真の補正.....	49
HP Real Life テクノロジー オプション.....	49
最大 dpi.....	50
印刷ジョブに対する印刷設定の変更.....	50
印刷品質の変更.....	50
用紙の種類の変更.....	51
用紙サイズの選択.....	51
写真のサイズ変更.....	52
カラー詳細設定の使用.....	52
印刷機能のショートカットの作成.....	53
印刷プレビュー.....	54

写真の印刷.....	55
フチ無し写真の印刷.....	55
フチ有り写真の印刷.....	56
はがきの印刷.....	58
モノクロ写真の印刷.....	58
パノラマ写真の印刷.....	59
インデックス カードおよびその他の小さい用紙の印刷.....	60
HP Photosmart ソフトウェア.....	61
6 メンテナンス	
[ツールボックス] ダイアログ ボックス.....	63
ツールボックスを開く.....	63
ツールボックスの使用.....	63
プリントカートリッジの調整.....	64
プリントカートリッジの自動クリーニング.....	64
推定インクレベルの表示.....	65
プリントカートリッジの取り付けまたは交換.....	66
皮膚や洋服に付いたインクの除去.....	67
プリントカートリッジの注文情報の表示.....	67
テストページの印刷.....	67
サンプルページの印刷.....	68
HP Digital Imaging Monitor アイコン.....	68
7 トラブルシューティング	
ソフトウェアのインストールに関する問題.....	71
印刷およびハードウェアに関する問題.....	74
Bluetooth の印刷関連の問題.....	82
デバイスに関するメッセージ.....	84
8 インク サプライ品の購入.....	89
9 HP サポートおよび保証	
HP サポート Web サイトを最初に確認する.....	91
電話による HP サポート.....	91
電話サポート期間.....	92
電話でのご連絡.....	92
電話サポート期間終了後のサポート.....	92
HP 保証.....	93
追加の保証オプション.....	93
10 仕様	
システム要件.....	95
プリンタの仕様.....	95

11 規制および環境情報

規制に関する告知.....	97
FCC statement	98
LED indicator statement	98
VCCI (Class B) compliance statement for users in Japan	98
Notice to users in Japan about power cord	99
Notice to users in Korea	99
European Union Regulatory Notice	99
環境保全のためのプロダクト スチュワード プログラム	99
用紙の使用.....	100
プラスチック.....	100
化学物質安全性データシート.....	100
リサイクル プログラム	100
HP インクジェットサプライ製品リサイクル プログラム.....	100
エネルギー消費.....	101
Disposal of Waste Equipment by Users in Private Households in the European Union.....	102

1 HP Photosmart A620 series ヘルプ



HP Photosmart A620 series ヘルプへようこそ。HP Photosmart の詳細については、以下を参照してください。

- 7 ページの [\[はじめに\]](#)
- 21 ページの [\[用紙の基本\]](#)
- 25 ページの [\[コンピュータを使用しない印刷\]](#)
- 45 ページの [\[コンピュータからの印刷\]](#)
- 63 ページの [\[メンテナンス\]](#)
- 89 ページの [\[インク サプライ品の購入\]](#)
- 91 ページの [\[HP サポートおよび保証\]](#)
- 95 ページの [\[仕様\]](#)
- 97 ページの [\[規制および環境情報\]](#)

HP Photosmart プリンタ ヘルプの情報はどのページからでも印刷できます。
[HP Photosmart プリンタ ヘルプ] ウィンドウ上部のナビゲーションバーにある [\[印刷\]](#) をクリックしてください。

2 はじめに

ここでは、HP Photosmart A620 series プリンタに関する入門情報について説明します。この章では、次のトピックについて説明します。

- [使用方法](#)
- [各種マニュアルについて](#)
- [HP Photosmart 各部の説明](#)
- [コントロールパネル ボタンとランプ](#)
- [タッチスクリーンとスタイラスペン](#)
- [プリンタのメニュー](#)

使用方法

HP Photosmart プリンタとソフトウェアを使用して一般的なクリエイティブタスクを実行する方法を確認するには、以下のリンクをクリックします。





写真の印刷

- 55 ページの [\[フチ無し写真の印刷\]](#)
- 56 ページの [\[フチ有り写真の印刷\]](#)
- 58 ページの [\[はがきの印刷\]](#)

次のいずれかのリンクをクリックすると、一般的なタスクの実行方法をアニメーションでご覧になれます。

各種マニュアルについて

新しい HP Photosmart A620 series プリンタには以下のドキュメントが付属しています。

	<p>セットアップガイド：プリンタのセットアップ方法、HP Photosmart ソフトウェアのインストール方法、および写真の印刷方法について説明します。はじめにこのドキュメントをお読みください。このドキュメントは、お客様の国/地域、言語、またはプリンタ モデルに応じてクイック スタート ガイドまたはセットアップ ガイドと呼ばれています。</p>
	<p>ベーシック ガイド：『ベーシック ガイド』は、プリンタの機能、プリンタをコンピュータに接続しないで使用する方、トラブル対処方法のヒントおよびサポート情報などについて説明しています。</p>
	<p>オンスクリーン ヘルプ：オンスクリーンの ヘルプは、プリンタをコンピュータに接続して使用する方と接続しないで使用する方、トラブルの対処方法などについて説明しています。</p> <p>コンピュータに HP Photosmart ソフトウェアをインストールすれば、オンライン ヘルプを表示できます。</p>
	<p>デバイスから表示するヘルプ：ヘルプは使用しているデバイスから直接利用でき、選択したトピックについての追加情報が得られます。</p> <p>これらのヘルプ トピックにアクセスする詳細については、15 ページの [プリンタ メニューを使用する方法] を参照してください。</p>
<p>www.hp.com/support</p>	<p>インターネットにアクセス可能な場合は、HP Web サイトからヘルプやサポートを入手することができます。この Web サイトには、製品ドキュメント、技術サポート、ドライバ、サプライ品、および注文に関する情報が用意されています。</p>

HP Photosmart 各部の説明



図 2-1 正面および背面図

ラベル	説明
1	給紙トレイ ：用紙をセットします。最初に排紙トレイを開きます。給紙トレイは、排紙トレイを開くと自動的に開きます。給紙トレイを閉じるには、まず排紙トレイを閉じる必要があります。
2	伸縮給紙トレイ ：引き出して、用紙を支えます。
3	横方向用紙ガイド ：現在セットされている用紙の幅に合わせて移動し、用紙の位置を揃えます。
4	プリントカートリッジアクセスドア ：HP 110 Tri-color Inkjet プリントカートリッジを出し入れする際に開きます。
5	排紙トレイ (開いた状態) ：プリンタから印刷物がここに排出されます。給紙トレイは、排紙トレイを開くと自動的に開きます。
6	カメラポート ：PictBridge 対応デジタルカメラ、オプションの HP Bluetooth ワイヤレス プリンタ アダプタ、iPod、USB フラッシュ/サムドライブを接続します。
7	ハンドル ：プリンタを運搬するときに伸ばします。
8	プリンタ画面 ：引き上げて、表示角度を調整します。この画面からは、写真をプレビューしたり、プリンタメニューから選択したりすることができます。
9	USB ポート ：提供された USB ケーブルでプリンタをコンピュータに接続します。
10	電源コードコネクタ ：電源コードを接続します。

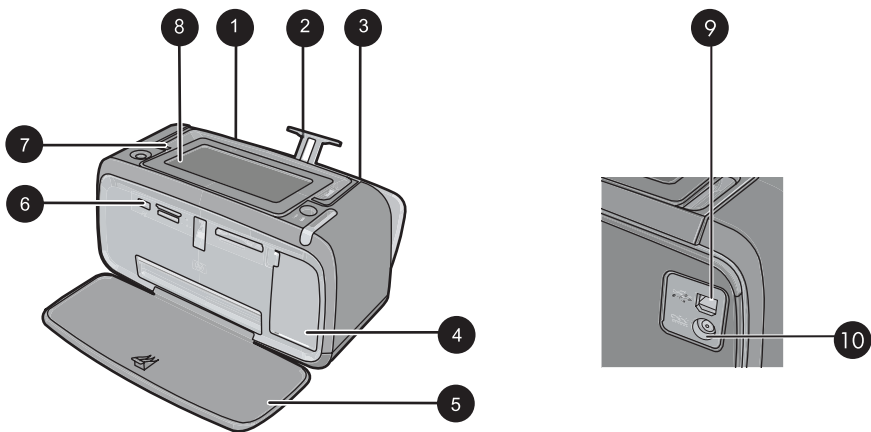

図 2-2 内蔵バッテリー コンパートメント

ラベル	説明
1	バッテリー コンパートメント カバー：プリンタ底部のカバーを開き、オプションの HP Photosmart 内蔵バッテリーを装着します。
2	内蔵バッテリー：HP Photosmart 内蔵バッテリー。バッテリーは別途お買い求めください。
3	内蔵バッテリー コンパートメント：ここにオプションの HP Photosmart 内蔵バッテリーを挿入します。
4	バッテリー コンパートメント ボタン：このボタンを使って、コンパートメント カバーを解除します。

コントロール パネル ボタンとランプ

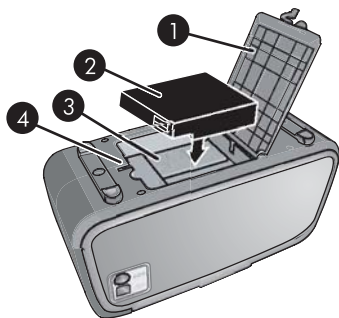

図 2-3 コントロール パネルとランプ

ラベル	説明
1	On：プリンタのオンとオフを切り替えます。
2	ステータス ランプ：エラーが発生した場合やユーザーによるアクションが必要な場合は、点滅します。
3	バッテリー ランプ：オプションのバッテリーが充電されると点滅が止まり、バッテリーが充電中の場合は点滅します。

タッチ スクリーンとスタイラスペン

ここでは、タッチ スクリーンとスタイラスペンを使用してプリンタを操作する方法について説明します。

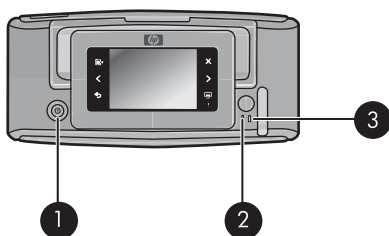
- [タッチ スクリーンの使用](#)
- [スタイラスペンの使用](#)

タッチ スクリーンの使用

写真の移動、印刷、プリンタ メニューでの選択や、タッチ スクリーンの写真表示領域を縁取るクイック タッチ フレームでの画面上ボタンのタッチなど、大部分の操作は、タッチ スクリーンで指を使用します。プリンタからボタンを押すごとに1回音がします。この音は、基本設定メニューで音量を変更することもオフにすることもできます。また、これらの操作にはスタイラスペンを使用できますが、これはタッチ スクリーン キーボードによって主に描画およびキャプション入力を行うために設計されています。詳細については、32 ページの[\[クリエイティブな印刷\]](#)を参照してください。

 **注記** クイック タッチ フレーム ボタンは、プリンタがオンの場合のみ表示されます。



図 2-4 クイック タッチ フレーム



ラベル	説明
1	プリンタ メニュー: タッチしてプリンタ メニューにアクセスします。
2	キャンセル: 印刷作業を停止します。
3	矢印: タッチして、写真またはクリエイティブな印刷メニューを移動します。
4	戻る: 一度にメニュー画面を1つ戻るには、戻るを押します。
5	印刷: タッチして、現在の写真または選択した写真を印刷します。

大部分の画面の上部に、プリンタ ステータス バーも表示されます。その上に表示される情報は、確認している画面に応じて異なります。タッチすることに

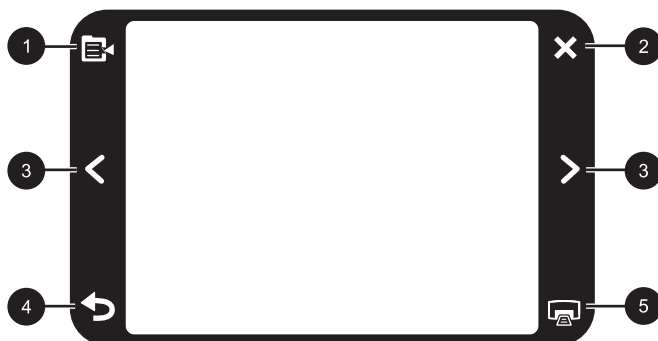
よって、プリンタ ステータス ダイアログボックスが開き、以下の表示内に詳細情報が示されます。

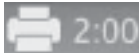

- プリントカートリッジのインク残量が 75% 以下になると、プリンタ ステータス ダイアログボックスに現在のプリントカートリッジで印刷可能な写真の数も表示されます。このメッセージは、同梱されているプリントカートリッジが取り付けられている場合に表示されません。
- 印刷中の写真の数と印刷ジョブに残された時間。
- オプションのバッテリーの充電残量。

表 2-1 プリンタ ステータス バーのアイコン



[プリンタの状態] アイコン	説明
	インク残量 ：プリントカートリッジ内に残っていると推定されるインク残量を示します。
	推定残り時間のアイコン ：印刷ジョブでの印刷時間の推定残り時間を示します。
	バッテリーステータス ：取り付けられている場合は、オプションのプリンタバッテリーの充電残量を示します。
	選択された印刷枚数アイコン ：印刷用に選択した写真の番号を表示します。

サムネイルおよび 1 枚表示で、写真およびビデオクリップの上に写真アイコンが表示されます。一部のアイコンには、写真またはビデオクリップのステータスが表示されます。その他は、タッチすると写真またはビデオクリップが変化します。

表 2-2 写真アイコン

写真アイコン	説明
	印刷ステータス ：写真が印刷中であることを示します。
	枚数 ：1 枚表示でタッチして、印刷枚数を変更します。
	選択ボックス ：タッチして、写真またはビデオのフレームを選択または選択解除します。

写真アイコン (続き)

写真アイコン	説明
	回転 : 1 枚表示でタッチして、アイコンを押すたびに写真を 90 度回転します。
	赤目補正 : 赤目が補正された後の写真を 1 枚表示で表示します。赤目補正中は、写真アイコンが点滅します。
	ビデオ : ビデオクリップを示します。タッチして、ビデオクリップを再生します。

関連トピック

65 ページの [\[推定インクレベルの表示\]](#)

スタイラスペンの使用

スタイラスペンを使用し、写真上に描画するか、タッチ スクリーン キーボードによって写真のキャプションを入力します。詳細については、32 ページの [\[クリエイティブな印刷\]](#) を参照してください。

-
- 📖 **注記** プリンタがローマ字を使用しない言語に設定された場合、プリンタに英語のキーボードが表示されます。
 - ⚠ **注意** タッチ スクリーンの損傷を避けるために、プリンタに添付されたスタイラスペンまたは専用の製品以外の鋭い物またはデバイスを決して使用しないでください。
-

プリンタには、スタイラスペン保管領域が2つあります。使用が必要になるまでスタイラスペンを保管するスロットと、スタイラスペンを手軽に使えるように置いておくくぼみです。



図 2-5 スタイラスペン保管領域

ラベル	説明
1	スタイラスペン用のスリット：ここにスタイラスペンを置いて、写真で作業する時に手軽に使用できるようにしておきます。
2	スタイラスペン保管スロット：プリンタの移動時やセッション間は、スタイラスペンをここに固定して保管します。

プリンタのメニュー

プリンタメニューには、写真の印刷、印刷設定の変更など多くの機能が含まれています。メニューを開くと、メニューは画面上の現在の写真に重なります。

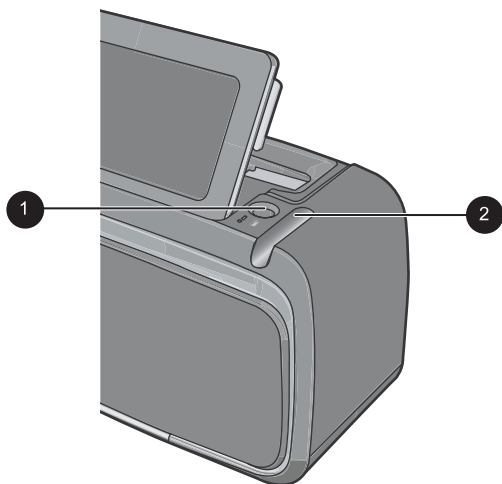
この章では、次のトピックについて説明します。

- [プリンタメニューを使用する方法](#)
- [メニュー](#)

プリンタ メニューを使用する方法

プリンタ メニューには、写真の印刷、印刷設定の変更など多くの機能が含まれています。



ラベル	説明
1	メニュー名:現在のメニューの名前。
2	メニュー オプション:現在のメニューで使用可能なオプション。
3	メニュー スクロール 矢印:タッチして、メニューまたはメニュー オプションをスクロールします。

☼ ヒント プリンタ メニューには、多くの有用なコマンドが含まれています。印刷などの共通機能は通常はクイック タッチ フレーム上のアイコンをタッチすることによって使用できます。

プリンタ メニューを使用するには

1. クイック タッチ フレームでメニュー アイコンをタッチしてプリンタ メニューを開き、下スクロール矢印を押してメニューを移動します。
2. メニュー名をタッチして、メニューの下のオプションを開きます。使用できないメニュー オプションは淡色表示されます。現在選択しているメニュー オプションには、チェック マークがついています。
3. オプションをタッチすることによって、オプションを開くか、オプションが示す操作を実行します。
4. メニューを終了するには、クイック タッチ フレームで  アイコンをタッチします。

[特殊な印刷プロジェクト]

一部のプリンタ機能は、選択した特殊な印刷プロジェクトモードがオンである場合に使用できずプリンタメニューでグレー表示されます。

- ・ **[パノラマ写真]**：タッチして、パノラマ印刷の**[オン]**または**[オフ]**(デフォルト)を切り替えます。**[オン]**をタッチすると、選択した写真がすべて3:1のアスペクト比で印刷されます。印刷を開始する前に、10 x 30 cm (4 x 12 インチ)のフォト用紙をセットしてください。写真を選択すると、印刷される範囲を示す緑色のトリミングボックスが表示されます。**[オフ]**をタッチすると、選択した写真がすべて3:2のアスペクト比で印刷されます。
- ・ **[フォトステッカー]**：タッチして、ステッカー印刷の**[オン]**または**[オフ]**(デフォルト)を切り替えます。**[オン]**をタッチすると、ページに1つの写真が16回印刷されます。専用のステッカー用紙をセットしてください。**[オフ]**をタッチすると、1枚モードを使用して印刷されます。
- ・ **[パスポート写真]**：タッチして、パスポート写真モードの**[オン]**または**[オフ]**(デフォルト)を切り替えます。選択した写真ごとに(選択したパスポート写真サイズで)別のページで印刷され、各ページには選択したサイズの写真が1ページに収まる最大数の写真が印刷されます。
- ・ **[CD/DVD タトウ]**：CD/DVD タトゥーモードの**[オン]**と**[オフ]**(デフォルト)を切り替えます。

[印刷オプション]

- ・ **[すべて印刷]**：カメラ内のすべてのスチル写真をフチ無しで1ページに1枚ずつ印刷します。
- ・ **[インデックス ページの印刷]**：タッチして、ページごとに24枚ずつすべての写真のインデックスを印刷します。

[スライドショー]

- ・ **[スライドショーの開始]**：スライドショーを開始します。
- ・ **[スライドショー設定]**：スライドショーの設定を行います。**[ループ]**、**[画像間の長さ]**、**[トランジション]**、および**[ランダム]**を選択できます。

[ツール]

- ・ **[Bluetooth]**
 - ・ **[デバイスのアドレス]**：Bluetoothワイヤレステクノロジー対応の一部のデバイスでは、対象デバイスのアドレスの入力が必要です。このメニューオプションは、この際に必要なプリンタアドレスを表示します。
 - ・ **[デバイス名]**：Bluetoothワイヤレステクノロジーに対応した別のデバイスがプリンタを検出したときに、そのデバイスに表示されるプリンタ名を選択することができます。

- **[パスキー]**：プリンタの Bluetooth **[セキュリティ レベル]** が **[高]** に設定されているとき、プリンタを別の Bluetooth デバイスで使用できるようにするにはパスキーを入力する必要があります。デフォルトのパスキーは 0000 です。
- **[表示]**：**[すべて表示]** (デフォルト) または **[非表示]** を選択します。**[表示]** が **[非表示]** に設定されている場合は、デバイス アドレスを記憶しているプリンタのみが印刷できます。
- **[セキュリティ レベル]**：**[低]** (デフォルト) または **[高]** を選択します。**[低]** 設定では、Bluetooth ワイヤレス テクノロジー対応の別のデバイスのユーザーにプリンタのパスキーを入力するように要求しません。**[高]** は、Bluetooth ワイヤレス テクノロジー対応の別のデバイスのユーザーにプリンタのパスキーを入力するように要求します。
- **[Bluetooth オプションをリセット]**：Bluetooth メニューのすべての項目がそのデフォルト値にリセットされます。
- **[Photosmart 共有] (Instant Share)**：タッチして、プリンタに挿入したメモリカードに保存されている写真を家族や友人と共有します。プリンタをコンピュータに接続し、そのコンピュータにプリンタ ソフトウェアをインストールしておく必要があります。
- **[テストとサンプルのページ]**
 - **[テスト ページの印刷]**：タッチして、トラブルシューティングに役立つプリンタ情報を含むテスト ページを印刷します。
 - **[サンプル ページの印刷]**：タッチして、プリンタの印刷品質の確認に役立つサンプル ページを印刷します。

[カートリッジ]

- **[カートリッジの調整]**：タッチして、プリント カートリッジを調整し、印刷品質を向上させます。印刷した色にズレがあったり、新しいプリント カートリッジを取り付けたときに調整ページが正しく印刷されなかった場合に使用します。
- **[カートリッジのクリーニング]**：タッチして、プリント カートリッジをクリーニングします。クリーニングが終わると、もう一回クリーニングを行うか尋ねるメッセージが表示されます (**[はい]** または **[いいえ]** をタッチします)。**[はい]** をタッチすると、もう一度クリーニングが実行されます。次に、さらにもう一回クリーニングを行うか尋ねるメッセージが表示されます (**[はい]** または **[いいえ]** をタッチします)。

[ヘルプ]

写真のトリミングやフレームの追加など、フォト編集またはクリエイティブな印刷の操作を開始するときは必ずプリンタ画面にヘルプのヒントが表示されます。プリンタの指示に従います。この機能をオフにすると、基本設定でヘル

プリントのリセットに[はい]を設定することによってオンに戻すことができます。

- [写真印刷のヒント]: タッチして、印刷のトップ 10 のヒントを読みます。
- [プリンタの機能]: タッチして、プリンタ機能に関する情報を参照します。
- [画像デバイスから印刷]: タッチして、画像デバイスからの印刷に関する情報を参照します。
- [クリエイティブな印刷のヒント]: タッチして、プリンタのクリエイティブな印刷に関する情報を参照します。
- [特殊な印刷プロジェクト]: タッチして、特殊な印刷プロジェクトに関する情報を参照します。
- [トラブルシューティングとメンテナンス]: タッチして、トラブルシューティングとメンテナンスに関する情報を参照します。
- [その他の情報]: タッチすると、プリンタに関するお問い合わせ方法が表示されます。

[基本設定]

- [音声]: タッチして、音声ボリュームを [高]、[中間] (デフォルト)、[低]、または [オフ] に変更します。
- [ヘルプヒントのリセット]: ヘルプヒントがオフになっている場合にヘルプヒントをリセットするには、[はい] をタッチします。
- [写真の修正]: タッチして、写真の修正拡張機能の [オン] (デフォルト) と [オフ] を切り替えます。
- [印刷品質]: タッチして、印刷品質を変更します。[高画質]、[きれい]、または [はやい (標準)] 印刷品質を選択します。
- [用紙の種類]: タッチして、印刷する用紙の種類を変更します。[HP アドバンス]、[HP プレミアム]、[その他、普通紙] または [その他、フォト] のいずれかを選択します。最高の印刷品質を得るには、HP アドバンス フォト用紙をお使いください。純正 HP 用紙以外の用紙やメディアを使用する場合は、プリンタが自動設定できるように [その他] を選択してください。
- [日付/時間]: タッチして、印刷した写真に日付/時間スタンプを表示します。[日付/時間]、[日付のみ]、または [オフ] (デフォルト) をタッチします。
- [色空間]: 色空間 (色を構成する 3 次元数値モデル) をタッチします。選択した色空間は写真を印刷するときの色に作用します。[Adobe RGB]、[sRGB]、[自動選択] (デフォルト) のいずれかを選択します。デフォルトの [自動選択] では、利用可能な場合には Adobe RGB 色空間が適用されます。Adobe RGB が使用できない場合は、プリンタのデフォルトは sRGB になります。
- [フチ無し]: タッチして、フチ無し印刷の [オン] (デフォルト) と [オフ] を切り替えます。フチ無し印刷がオフの場合は、用紙の周囲に白いフチを付けて印刷されます。

- **[デモ モード]** : タッチして、デモ モードの **[オン]** または **[オフ]** (デフォルト) を切り替えます。デモ モードがオンの場合、プリンタにユーザーが編集および印刷することができるサンプル画像が表示されます。デモを 2 分間操作しないと、プリンタ機能に関するスライド ショーが始まります。
- **[デフォルトにもどす]** : タッチすることによって、プリンタのデフォルトをもどします。**[はい]** または **[いいえ]** (デフォルト) があります。**[はい]** をタッチすると、工場出荷時の最初の設定に戻ります。
- **[言語]** : タッチして、プリンタ画面の言語の設定を変更します。

3 用紙の基本

印刷ジョブに適した用紙の選択方法、および、給紙トレイに用紙をセットする方法を説明します。

- [ジョブに最適な用紙の選択](#)
- [用紙のセット](#)

ジョブに最適な用紙の選択

HP アドバンスフォト用紙を使用します。このプリンタのインクを使ったときに、最も美しく写真が仕上がるように設計された専用紙ですこれ以外のフォト用紙では、十分に性能が発揮されません。

HP インクジェット専用紙またはサプライ品の購入については、次のサイトをご覧ください。

- www.hpshopping.com (米国)
- www.hpshopping.ca (カナダ)
- www.hp.com/eur/hpoptions (ヨーロッパ)
- www.hp.com (その他の国/地域)

プリンタは、デフォルトでHP アドバンス フォト用紙を使用し、最高品質の写真を印刷するように設定されています。その他の種類の用紙で印刷する場合は、用紙の種類を変更する必要があります。プリンタメニューによる用紙種類の変更については、[21 ページの \[用紙のセット\]](#)を参照してください。コンピュータからの用紙種類の変更については、[50 ページの \[印刷ジョブに対する印刷設定の変更\]](#)を参照してください。

用紙のセット

用紙をセットするときのヒント：

- フォト用紙、インデックスカード、A-6 カード、パノラマ用紙に写真を印刷できます。
- 用紙をセットする前に、用紙を入れやすいように横方向用紙ガイドを広げます。
- 一度にセットするのは同じ種類と同じサイズの用紙とし、給紙トレイには、異なるタイプやサイズの用紙をセットしないでください。
- フォト用紙を **20** 枚よりも多くセットしないでください。
- パノラマ印刷用の 10 x 30 cm (4 x 12 インチ) のフォト用紙を **10** 枚よりも多くセットしないでください。10 枚よりも多くセットすると、給紙に問題が発生する可能性があります。
- タブ付き用紙を使用している場合、タブが最後に給紙されるように用紙をセットします。

用紙をセットするには

1. 排紙トレイを開きます。給紙トレイが自動的に開きます。

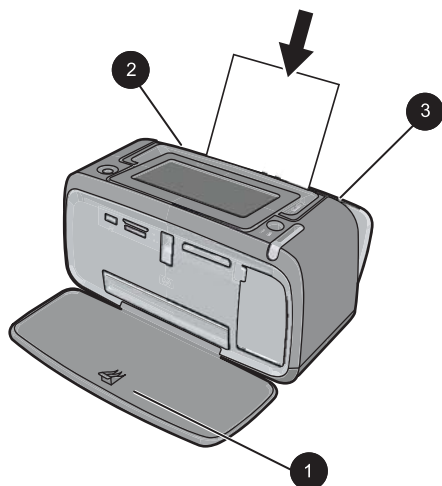

2. 印刷面または光沢面がプリンタ前面を向くように、最大 20 枚のフォト用紙をセットします。タブ付き用紙を使用している場合、タブが最後に給紙されるように用紙をセットします。用紙をセットする際は、給紙トレイの左側に用紙を差し込み、奥までしっかりと押し込みます。
3. 横方向用紙ガイドを用紙の端にぴったりと合わせます。このとき用紙が曲がらないようにしてください。

用紙の種類を変更するには

 **ヒント** 推奨の HP アドバンス フォト用紙以外の用紙に印刷する場合、印刷結果を改善するために用紙タイプの設定を変更してください。HP アドバンス フォト用紙を使用すれば、最高の印刷結果が得られます。

1. クイック タッチ フレーム上で **メニュー アイコン** をタッチして、プリンタメニューを開きます。
2. スクロールして **[基本設定]** をタッチします。
3. **[用紙の種類]** をタッチしてから、必要な用紙の種類をタッチして選択します。
 - **[HP アドバンス フォト用紙]** (デフォルト)
 - **[HP プレミアム フォト用紙]**
 - **[他の普通紙]**
 - **[他のフォト用紙]**

コンピュータから印刷している場合は、用紙の種類とその他のプリンタ設定を印刷ダイアログボックスで変更します。詳細については、[45 ページの \[コンピュータからの印刷\]](#) および [50 ページの \[印刷ジョブに対する印刷設定の変更\]](#) を参照してください。

用紙サイズは、コンピュータなしで印刷するよりもコンピュータから印刷するほうが多くの種類から選択できます。コンピュータなしで印刷する場合、使用される用紙サイズはプリンタによって検知されます。

4 コンピュータを使用しない印刷

この章では、次のトピックについて説明します。

- [PictBridge 対応デジタルカメラまたはデバイスから印刷する](#)
- [メモリ カードからの印刷](#)
- [Bluetooth デバイスからの印刷](#)
- [iPod からの写真の印刷](#)
- [クリエイティブな印刷](#)
- [写真の補正または編集](#)

PictBridge 対応デジタルカメラまたはデバイスから印刷する

ここでは、PictBridge デジタル カメラから印刷する手順について説明します。他の PictBridge デバイスカメラ付き携帯電話や他の画像取り込みデバイスなどから印刷する手順は非常に良く似ています。特定の情報については、PictBridge デバイスに付属のマニュアルでご確認ください。

 **注記** 印刷中にカメラとの接続を切断すると、すべての印刷ジョブはキャンセルされます。

PictBridge 対応デジタルカメラで印刷するには

1. プリンタに HP アドバンスフォト用紙をセットします。
2. PictBridge 対応デジタルカメラの電源をオンにします。
3. カメラの USB 構成設定がデジタルカメラに設定されていることを確認し、PictBridge 対応カメラに付属の USB ケーブルを使用してカメラをプリンタのカメラポートに接続します。カメラがプリンタへの接続を行っている間、メモリ カード/カメラ ポート ランプが点滅し、その後点灯します。USB 構成設定の詳細については、付属のマニュアルを参照してください。HP 製以外のデジタル カメラでは、設定項目とそのオプションはそれぞれ異なる場合があります。
4. 印刷する写真をカメラで選択しておいた場合、**[DPOF 写真を印刷しますか?]** という内容の ダイアログボックスがカメラに表示される場合もあります。選択しておいた写真を印刷しない場合は、**[いいえ]** を選択します。DPOF (Digital Print Order Format) を使用すると、ユーザーがデジタル カメラ上で写真にマークを付けて印刷対象の部数など他の画像情報を取り込むことができます。
5. カメラのメニューやボタンなどを使用して写真を印刷します。詳細については、カメラのマニュアルを参照してください。写真の印刷中は、プリンタフラッシュ上の On ランプとメモリ カード/カメラ ポート ランプが点滅します。

メモリカードからの印刷

このセクションでは、メモリカードに保存されたデジタル写真を印刷する方法について説明します。印刷する写真の選択は、メモリカードをカメラに入れたままでも (DPOF : Digital Print Order Format)、メモリカードをプリンタに挿入してからでもできます。メモリカードから印刷すれば、コンピュータを接続する必要がなく、デジタルカメラのバッテリーも消費しません。

- [サポートされているメモリカード](#)
- [メモリカードの挿入](#)
- [メモリカードから写真を印刷する](#)
- [メモリカードの写真を別のデバイスに保存する](#)
- [メモリカードを取り出す](#)

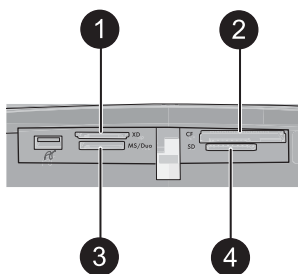

ラベル	説明
1	xD-Picture カード
2	Compact Flash I および II
3	Memory Stick
4	Secure Digital, MultiMediaCard (MMC)

サポートされているメモリカード

この HP Photosmart プリンタは、さまざまな種類のメモリカードを読み取ることができます。これらのカードは複数の製造メーカーによって生産されており、記憶容量が異なるものが販売されています。





- CompactFlash Type I および II
- MultiMediaCard
- Secure Digital
- Memory Sticks、Memory Stick Duo、Memory Stick PRO Duo

- xD-Picture Card
- SD アダプタ付き miniSD Card

△ 注意 対応していない種類のメモリカードを使用すると、メモリカードやプリンタが損傷するおそれがあります。

メモリカードの挿入

下の表からお使いのメモリカードを選択し、プリンタへの挿入手順を確認してください。

メモリカード	メモリカードの挿入方法
CompactFlash 	<ul style="list-style-type: none"> • 表のラベルを上に向けます。ラベルに矢印がある場合は、矢印の先をプリンタに向けます。 • 金属製のピンホールがある端を先にして差し込みます。
MultiMediaCard 	<ul style="list-style-type: none"> • 切り欠きのあるほうを右側に向けます。 • 金属の端子を下に向けます。
Secure Digital 	<ul style="list-style-type: none"> • 切り欠きのあるほうを右側に向けます。 • 金属の端子を下に向けます。 • miniSDカードを使用している場合は、カード付属のアダプタを取り付けてから、プリンタに挿入します。
Memory Stick 	<ul style="list-style-type: none"> • 切り欠きのあるほうを左側に向けます。 • 金属の端子を下に向けます。 • Memory Stick Duo[™] または Memory Stick PRO Duo[™] カードを使用している場合は、カード付属のアダプタを取り付けてから、プリンタに差し込みます。
xD-Picture カード 	<ul style="list-style-type: none"> • カードの丸みのある側を手前に向けます。 • 金属の端子を下に向けます。

メモリカードから写真を印刷する

この章では、1枚の写真、複数の写真、同じ写真の複数部数など、写真をメモリカードから印刷するさまざまな方法について説明します。



ワンタッチ写真印刷

1. 挿入したメモリカードの写真表示をスクロールします。
2. 1枚表示で開く写真をタッチします。
3. クイックタッチフレームで印刷したい各コピーに1回ずつ印刷アイコンをタッチします。
4. 印刷する次の写真に移動します。最初の写真の印刷が完了するのを待機する必要はありません。
1枚表示で写真を参照して印刷を続行することも、をタッチして写真をサムネイル表示で参照することもできます。

複数の写真を選択して枚数を追加し印刷するには

1. デフォルトのサムネイル表示で、挿入したメモリカードの写真をスクロールします。
2. 1枚表示で確認するために印刷したい写真をタッチして、写真を選択するために写真上の**選択ボックス**アイコンをタッチします。
3. 同じ写真が複数枚必要な場合は、写真上の**枚数**アイコンをタッチして、印刷枚数を設定し、[OK]をタッチします。
4. 矢印キーをタッチして、写真をスクロールして印刷したい他の写真を選択します。サムネイル表示に戻るには、をタッチします。
5. 写真の選択を完了したら、クイックタッチフレームで印刷アイコンを押して、選択したすべての写真を印刷します。

すべての写真を印刷するには

 **注記** 写真が選択されていないことを確認します。1枚表示を行っている場合は、をタッチして最初にサムネイル表示に戻ります。

1. 写真をデフォルトのサムネイル表示で表示しながら、クイックタッチフレームで印刷アイコンをタッチします。
2. [はい]をタッチして、挿入されたメモリカードのすべての写真を印刷します。

フォトシートを印刷するには

1. クイックタッチフレームで、メニューアイコンをタッチします。
2. [印刷オプション]をタッチして、[インデックスページの印刷]をタッチします。

インデックスにメモリカードに記録されている写真のサムネイルとインデックス番号が表示されます。フォトシートを印刷するときは、フォト用紙のかわりにインデックスカードを使用すると経済的です。

カメラ指定の写真を印刷するには

 **注記** DPOF (Digital Print Order Format) によって、カメラ上で印刷用に事前に選択された写真に関する情報が印刷枚数と他の画像設定に関する情報と共にプリンタに設定されます。

1. カメラ指定写真 (DPOF) が記録されたメモリ カードを差し込みます。
2. カメラで選択した写真を印刷するか尋ねるメッセージが表示されたら、**[はい]** をタッチします。

ビデオクリップのフレームを印刷するには

1. ビデオ クリップの入ったメモリ カードを挿入します。
2. ビデオ クリップに移動して、それを 1 枚表示で確認します。クリップ内の最初のフレームが表示され、その上に重なってビデオ アイコンが表示されます。
3. アイコンをタッチして、ビデオ クリップを再生します。
4. 印刷したいフレームが表示されたら、**[一時停止]** ボタンを押して、**[印刷]** アイコンをタッチします。
5. ビデオ クリップから複数のフレームを印刷するには、**[一時停止]** ボタンをタッチして、印刷したい各フレーム上で **[選択]** ボタンをタッチします。続いて、 をタッチして、**[印刷]** アイコンをタッチします。

 **注記** 通常ビデオ クリップの画像はデジタル写真よりも解像度が低いので、ビデオ クリップの印刷品質が写真よりも落ちる場合があります。

注記 このプリンタは複数のビデオ ファイル形式に対応していますが、対応していない形式もあります。対応しているビデオ ファイル形式の一覧については、[95 ページの \[プリンタの仕様\]](#) を参照してください。

印刷をキャンセルするには

1. 写真を 1 枚表示で確認している時に、クイック タッチ フレームで **キャンセル** をタッチします。

現在の写真が印刷キューにない場合

- ▲ **[印刷のキャンセル]** ダイアログ ボックスで **[はい]** をクリックします。

印刷キューに写真が 1 つだけある場合

- ▲ ダイアログボックスを表示することなく、印刷がキャンセルされます。

現在の写真が印刷キューにある場合

- ▲ **[印刷のキャンセル]** ダイアログボックスで **[この画像]** または **[すべての画像]** をタッチします。

メモリ カードの写真を別のデバイスに保存する

プリンタに挿入されたメモリカードから、プリンタに接続されたサム ドライブなどの別のデバイスにコンピュータを使用せずに写真を保存できます。メモ

リカードからコンピュータに写真を転送する方法については、
47 ページの [\[写真をコンピュータに転送する\]](#) を参照してください。

メモリ カードの写真を別のデバイスに保存するには

1. メモリカードを挿入して、ストレージ デバイスをカメラ ポートに接続します。
2. 写真をストレージ デバイスに保存するかどうかを尋ねるプロンプトが表示されたら、**[はい]** をタッチします。
3. プロンプトが表示されたら、ストレージ デバイスを除去します。

メモリ カードを取り出す

△ **注意** カード/カメラ ポートのランプが点滅しているときは、メモリ カードを取り出さないでください。ランプが点滅している間は、プリンタまたはコンピュータがメモリ カードにアクセス中です。ランプの点滅が止まるまで待ちます。アクセス中にメモリ カードを取り出すと、メモリ カードの情報が破損したり、プリンタやメモリ カードが損傷したりするおそれがあります。

メモリ カードを取り出すには

- ▲ プリンタのメモリ カード/カメラ ポート ランプの点滅が止まったら、スロットからカードを安全に取り出すことができます。

Bluetooth デバイスからの印刷

ここでは、ケーブルがからまることなくさまざまな種類のデバイスが互いに接続することを可能にする短距離無線テクノロジーである Bluetooth ワイヤレス テクノロジーのデバイスから印刷する方法について説明します。

この章では、次のトピックについて説明します。

- [Bluetooth 設定](#)
- [Bluetooth デバイスからの写真印刷](#)

📖 **注記** Bluetooth ワイヤレス テクノロジーと HP の詳細については、
www.hp.com/go/bluetooth を参照してください。

Bluetooth 設定

Bluetooth ワイヤレス テクノロジーの完全設定オプションにアクセスするには、プリンタおよびコンピュータの両方を設定する必要があります。これらの設定にアクセスする方法は、Bluetooth ソフトウェアによって異なります。この章では、Widcomm ソフトウェアを使用する Bluetooth の手順について説明します。通常、プリンタに対するデフォルトの Bluetooth 設定は、大部分のユーザーにとって追加設定を必要とせず機能します。

 **注記** プリンタを設定する前に、通信相手のデバイスの Bluetooth 接続が正しく動作するかどうか確認しておいてください。手順については、Bluetooth デバイスに付属のマニュアルを参照してください。

コンピュータ上で Bluetooth 設定を構成するには

1. [ツールボックス] ダイアログ ボックスを開きます。詳細については、63 ページの [\[\[ツールボックス\] ダイアログ ボックス\]](#) を参照してください。
2. [Bluetooth 設定] タブをクリックします。
3. 変更を加えて、[適用] をクリックします。

コンピュータ上で Widcomm Bluetooth 設定を構成するには

1. Bluetooth トレイの Bluetooth アイコンを右クリックし、[My Bluetooth Places の検索] を選択します。
2. Bluetooth タスクで、[通信範囲内のデバイスの表示] をクリックします。
3. プリンタがデバイス一覧に表示されている場合はプリンタ アイコンをクリックし、次に [OK] をクリックします。
4. [はい] または [いいえ] を選択し、以下の手順で暗号化オプションを選択します。
セキュリティ レベルを [高] に設定している場合、[はい] を選択し、[次へ] をクリックします。パスキーの入力を求める画面が表示されます。
 - a. 自分のパスキーを調べるには、プリンタのコントロール パネルにある [メニュー] ボタンを押します。
 - b. [Bluetooth]、[パスキーの表示] の順に選択します。
パスキーがプリンタの画面に表示されます。
 - c. [Bluetooth ピン コード] フィールドにパスキーを入力し、[OK] をクリックします。
5. Windows のコントロール パネルで、[プリンタと Fax]、[プリンタの追加] の順にクリックします。
6. [ローカル プリンタ]、[次へ] の順にクリックします。[プリンタのプロパティ] ダイアログ ボックスが表示されます。
7. [全般] タブをクリックし、プリンタの名前を入力します。
8. [OK] をクリックします。

Bluetooth デバイスからの写真印刷

Bluetooth ワイヤレス テクノロジー対応のデバイスから印刷する基本的な手順は同じです。詳細については、Bluetooth デバイスに付属のマニュアルを参照してください。

Bluetooth デバイスから印刷するには

1. オプションの Bluetooth アダプタをプリンタのカメラ ポートに接続します。
2. 印刷元のデバイスを使用して、使用可能な Bluetooth プリンタを検索します。

3. デバイス上に表示される HP Photosmart A620 series プリンタを選択します。
4. 印刷ジョブを Bluetooth デバイスからプリンタに送信します。印刷ジョブを開始する専用手順については、Bluetooth デバイスのドキュメントを参照してください。

iPod からの写真の印刷

写真を保存できる iPod をお持ちの場合は、iPod をプリンタに接続して、写真を印刷することができます。

開始する前に

iPod にコピーする画像が JPEG 形式であることを確認します。

 **注記** iPod は、お住まいの国/地域によっては入手できない場合があります。

写真を iPod にインポートするには

1. iPod 用 Belkin Media Reader を使用して、メモリ カードから iPod に写真をコピーします。
2. iPod メニューの **[写真のインポート]** を選択して、写真が iPod に保存されたことを確認します。写真が **[Rolls]** として表示されます。

写真を iPod から印刷するには

1. iPod に付属の USB ケーブルを使用して、プリンタのカメラ ポートに iPod を接続します。写真が読み込まれると、タッチ スクリーンに表示されます。
2. 印刷したい写真を選択して、クイック タッチ フレームの **印刷 アイコン** をタッチします。iPod から写真を選択および印刷する基本手順は、メモリ カードからの印刷時と同じです。詳細については、[28 ページの \[メモリ カードから写真を印刷する\]](#) を参照してください。

クリエイティブな印刷

プリンタには、キャプション、フレーム、特殊効果など写真に適用できるクリエイティブなオプションが用意されています。修正された写真は印刷できます。クリエイティブな印刷のアクションは写真に保存されないで、元のファイルがそのまま残ります。

 **注記** プリンタ上で使用可能なクリエイティブな印刷機能は、国/地域およびモデルによって異なります。

- [写真への描画](#)
- [キャプションの追加](#)
- [フレームの追加](#)
- [クリップアートの追加](#)

- [アルバムの作成](#)
- [デザインギャラリー](#)
- [スライドショーの作成と表示](#)
- [特殊な印刷プロジェクト](#)

クリエイティブなオプションにアクセスするには

1. 1枚表示で写真を表示する
2. [クリエイティブな印刷] をタッチします。
3. [クリエイティブな印刷メニュー] で、目的のクリエイティブなオプションをタッチします。使用できるすべてのクリエイティブなオプションを移動するには、画面上の矢印を使用します。

写真への描画

メモ書きのクリエイティブなオプションを使用すると、現在の写真上にスタイラスペンで描画することができます。色および線の太さを変更することも、既に写真上にある描画を編集する消しゴムツールに切り替えることもできます。



メモ書きのクリエイティブなオプションを使用するには

1. 1枚表示で写真を表示する場合に、[クリエイティブな印刷] をタッチします。
2. [メモ書き] のクリエイティブなオプションをタッチします。このオプションが見えない場合は、画面上の矢印を使用してこのオプションに移動します。

3. 描画の色と線の太さを選択するには、タッチスクリーン上の該当ボタンをタッチします。
4. 現在の写真上に描画するには、スタイラスペンを使用します。タッチスクリーン上の消しゴム ボタンをタッチすることにより、消しゴム ツールに切り替えて、既に描画した部分を消去することができます。
描画を写真に追加したら、1枚表示で**[フォト編集]** ボタンをタッチしてから**[描画の削除]** をタッチすることによって後から削除できます。

キャプションの追加

キャプションのクリエイティブなオプションを使用すると、タッチスクリーンキーボードを使用して現在の写真にテキスト (最大 24 文字) を追加できます。テキストは、5つのフォントと6つの色から選択できます。言語でローマ字を使用する限り、キーボードはプリンタの言語セット内にあります。ローマ字以外の言語の場合、英語のキーボードが表示されます。



キャプションのクリエイティブなオプションを使用するには

1. 1枚表示で写真を表示する場合に、**[クリエイティブな印刷]** をタッチします。
2. **[キャプション]** のクリエイティブなオプションをタッチします。このオプションが見えない場合は、画面上の矢印を使用してこのオプションに移動します。
3. 画面上のキーボードで入力します。大文字、小文字、数字、およびアクセントという4つのキーボードレイアウトを切り替えるには、キーボード上の対象キー**[Caps]**、**[123+]**、または**[â&ö]** をタッチします。スタイラスペンを使用すると、タイプが簡単になります。
4. **[完了]** をタッチして、プロンプトが表示されたらフォントと色を選択します。
キャプションが写真に追加された後は、次回写真を選択して**[クリエイティブな印刷]** メニューにアクセスする時に、**[キャプションの削除]** をクリックして写真からキャプションを削除します。

フレームの追加

フレームのクリエイティブなオプションを使用すると、現在の写真にフレームを追加できます。カテゴリを季節、子供、一般、特殊から選択できます。各フレームには横および縦バージョンがあります。



フレームのクリエイティブなオプションを使用するには

1. 1枚表示で写真を表示する場合に、**[クリエイティブな印刷]** をタッチします。
2. **[フレーム]** のクリエイティブなオプションをタッチします。このオプションが見えない場合は、画面上の矢印を使用してこのオプションに移動します。
3. 必要なカテゴリをタッチして、そのカテゴリ内で使用可能なフレームを表示します。← をタッチして、メインのフレーム ウィンドウに戻り、別のカテゴリを選択します。
4. 必要なフレームをタッチします。
5. **[ズーム]** ボタンを使用することによって、写真を調整します。写真は、フレーム内で指で移動することも **[回転]** をタッチすることによって回転することもできます。
6. 完了したら、**[完了]** をクリックします。
7. **[フレーム追加先]** ダイアログボックスで、必要に応じて **[この写真]** または **[すべての写真]** をタッチします。

フレームを写真に追加したら、1枚表示で **[フォト編集]** ボタンをタッチしてから **[フレームの削除]** をタッチすることによって後から削除できます。タッチスクリーンの指示に従います。

クリップアートの追加

クリップアートのクリエイティブなオプションを使用すると、現在の写真にクリップアートを追加できます。カテゴリを季節、子供、一般、特殊から選択できます。



クリップアートのクリエイティブなオプションを使用するには

1. 1枚表示で写真を表示する場合に、[クリエイティブな印刷]をタッチします。
2. [クリップアート]のクリエイティブなオプションをタッチします。このオプションが見えない場合は、画面上の矢印を使用してこのオプションに移動します。
3. 必要なカテゴリをタッチして、そのカテゴリ内で使用可能なクリップアートを表示します。←をタッチして、メインのクリップアートウィンドウに戻り、別のカテゴリを選択します。
4. 必要なクリップアートをタッチします。
5. クリップアートを拡大または縮小したり、回転したりするには、該当する画面上のボタンを使用してクリップアートを調整します。写真上で移動するには、指またはスタイラスペンでドラッグします。
6. 完了したら、[完了]をクリックします。
クリップアートを写真に追加した後は、次回その写真にクリップアートのクリエイティブなオプションを使用する時に、クリップアートを写真に追加するか写真上の現在のクリップアートを削除するかを尋ねるプロンプトが表示されます。

アルバムの作成

アルバムのクリエイティブなオプションを使用すると、フォトアルバムブックに写真を追加できます。カテゴリを季節、子供、一般、特殊から選択できます。



アルバムのクリエイティブなオプションを使用するには

1. 1枚表示で写真を表示する場合に、[クリエイティブな印刷] をタッチします。
2. [アルバム] のクリエイティブなオプションをタッチします。このオプションが見えない場合は、画面上の矢印を使用してこのオプションに移動します。

 **注記** 写真をズームまたは回転する場合は、アルバムモードに移行する前に行ってください。アルバム内で写真を表示している時に写真を操作することはできません。

3. 必要なカテゴリをタッチして、そのカテゴリ内で使用可能なアルバムを表示します。 をタッチして、メインのアルバムウィンドウに戻り、別のカテゴリを選択します。
4. 必要なアルバムをタッチします。
5. 選択した写真(ある場合)を使用するか写真を選択するには、画面の指示に従います。
6. アルバムをプレビューする準備ができたなら、[完了] をタッチします。
7. [アルバム ページ] ウィンドウで、最も見栄えの良いアルバムを作成するページの推奨数が表示されます。必要に応じてページ数を変更して、[OK] をタッチします。

アルバムは、ページに配置した選択済みの写真で開きます。最初に選択された写真がアルバムのカバー ページに表示されます。アルバムのページを移動するには、画面上の矢印を使用します。

8. 写真を現在のページのテンプレート位置で移動するには、[シャッフル] ボタンをタッチします。必要であれば、写真が目的の位置に移動するまで [シャッフル] を繰り返しタッチします。

 **注記** テンプレートに縦および横両方の位置がある場合は、写真と同じ方向の位置にのみ写真が回転することに注意してください。

9. [印刷] ボタンを押してアルバムを印刷します。

 **注記** アルバム内で使用している写真を削除すると、アルバムを削除されません。

デザイン ギャラリー

デザイン ギャラリー のクリエイティブなオプションを使用すると、特殊効果を適用できます。効果を変更するには、その効果に使用可能な設定を変更します。



デザイン ギャラリー のクリエイティブなオプションを使用するには

1. 1枚表示で写真を表示する場合に、[クリエイティブな印刷] をタッチします。
2. [デザイン ギャラリー] のクリエイティブなオプションをタッチします。このオプションが見えない場合は、画面上の矢印を使用してこのオプションに移動します。
3. 現在の写真上でどのように効果が見えるかを変更したい場合は、必要な効果をタッチして、プロンプトが表示されたらその使用可能な変数を変更します。
4. 完了したら、[完了] をクリックします。
5. プロンプト表示に対して、[この写真] または [すべての写真] をタッチして、必要に応じて効果を適用します。

デザイン ギャラリー 効果を写真に追加した後は、次回その写真にデザイン ギャラリー のクリエイティブなオプションを使用する時に、写真に効果を追加するか写真に適用された最後の効果を削除するかを尋ねるプロンプトが表示されます。

スライドショーの作成と表示

プリンタのタッチスクリーンを使って、お好みの写真をスライドショー形式で再生できます。写真を家族や友達と皆で楽しむ便利な方法です。また、表示する時にスライドショーのすべてまたは一部の写真のみを印刷することができます。

スライドショー形式で写真を表示するには

1. メモリカードを挿入します。
2. スライドショーで表示する写真を参照して選択します。
3. クイックタッチフレームで、メニューアイコンをタッチして、[スライドショー]をタッチし、[スライドショーの開始]をタッチします。
写真が選択されていない場合は、スライドショーの写真の一部を選択するか、すべてを使用するか、入力を促すプロンプトが表示されます。
スライドショー設定を変更するには、設定アイコンをタッチしてから[スライドショーの開始]をタッチします。スライドショー設定の詳細については、16ページの[\[メニュー\]](#)のスライドショーのセクションを参照してください。
4. タッチスクリーンのいずれかの場所をタッチして、スライドショーを一時停止します。再開をタッチして、スライドショーを続行します。
5. 終了をタッチして、スライドショーを終了します。

スライドショーから印刷するには

1. 印刷したい写真が表示された場合は、タッチスクリーン上のいずれかの場所をタッチしてスライドショーを一時停止します。
2. 印刷アイコンをタッチして、写真を印刷します。印刷後、スライドショーは再開します。

特殊な印刷プロジェクト

この章では、プリンタから直接印刷する時にオンにすることができる複数の特殊な印刷プロジェクト、特殊な印刷モードについて説明します。

- [パノラマ写真](#)
- [フォトステッカー](#)
- [パスポート写真](#)
- [CD/DVD ラベル](#)

パノラマ写真

パノラマ写真モードを使用するには

1. クイックタッチフレームで、メニューアイコンをタッチします。
2. [特殊な印刷プロジェクト]をタッチして、[パノラマ写真]をタッチします。
3. [オン]をタッチして、入力が必要されたら 10 x 30 cm の用紙をセットします。

4. 写真を参照して、1枚表示で開く写真をタッチします。
パノラマ写真モードがオンの場合、プリンタに写真がパノラマ縦横比で表示されます。つまり、各写真の部分のみが表示されます。印刷する写真の領域を変更するには、1枚表示で開く写真をタッチして、**トリミング**アイコンをタッチします。写真全体が表示されますが、トリミングボックスはパノラマ縦横比です。パノラマ写真として印刷する写真の領域を選択するために、写真の周りでトリミングボックスを指によって移動します。トリミングの詳細については、42ページの**[写真のトリミング]**を参照してください。
5. クイックタッチフレームで、**印刷**アイコンをタッチします。
6. パノラマ写真モードでの印刷を完了したら、パノラマ写真モードを終了するプロンプトで**[はい]**をタッチして、標準の3:2縦横比に戻ります。

フォトステッカー

16面のフォトステッカー用紙で1つの写真を16部印刷するには、以下の手順を使用します。

 **注記** フォトステッカー用紙は、一部の国/地域ではご利用になれません。

16面のフォトステッカー用紙を一度に1枚ずつセットします。

パノラマステッカーモードを使用するには

1. クイックタッチフレームで、**メニュー**アイコンをタッチします。
2. **[特殊な印刷プロジェクト]**をタッチして、**[フォトステッカー]**をタッチします。
3. **[オン]**をタッチしてから、画面の指示に従ってフォトステッカー用紙をセットします。
4. 写真を参照して、1枚表示で開く写真をタッチします。
5. クイックタッチフレームで、**印刷**アイコンをタッチします。印刷されるシートには同じ写真が16部含まれます。
6. フォトステッカーモードでの印刷を完了したら、フォトステッカーモードを終了するプロンプトで**[はい]**をタッチします。

パスポート写真

パスポート写真モードを使用するには

1. クイックタッチフレームで、**メニュー**アイコンをタッチします。
2. **[特殊な印刷プロジェクト]**をタッチして、**[パスポート写真]**をタッチします。
3. **[オン]**をタッチして、プロンプトが表示されたら次のいずれかのサイズを選択します。
 - 2 x 2 インチ
 - 25 x 36 mm

- 35 x 45 mm
 - 36 x 51 mm
 - 45 x 55 mm
4. **[OK]** をタッチして、必要ならばフォト用紙をセットします。
 5. 写真を参照して、1 枚表示で開く写真をタッチします。
パスポート写真モードがオンの場合、プリンタに写真が選択した縦横比で表示されます。つまり、各写真の部分のみが表示されます。印刷する写真の領域を変更するには、1 枚表示で開く写真をタッチして、**トリミング** アイコンをタッチします。写真全体が表示されますが、トリミング ボックスは選択した縦横比です。パスポート写真として印刷する写真の領域を選択するために、写真の周りでトリミング ボックスを指によって移動します。トリミングの詳細については、[42 ページの \[写真のトリミング\]](#) を参照してください。
 6. クイック タッチ フレームで、**印刷** アイコンをタッチします。選択したパスポート写真のサイズに応じて、印刷シートにはページに収まる最大数の写真が印刷されます。
 7. パスポート写真モードでの印刷を完了したら、パスポート写真モードを終了するプロンプトで **[はい]** をタッチします。

CD/DVD ラベル

CD タトウー モードを使用するには

1. クイック タッチ フレームで、**メニュー** アイコンをタッチします。
2. **[特殊な印刷プロジェクト]** をタッチして、**[CD タトウー]** をタッチします。
3. **[オン]** をタッチしてから、画面の指示に従って CD/DVD ラベル用紙をセットします。
4. 1 枚表示のモードで CD/DVD ラベルとして使用する写真を表示し、**トリミング** アイコンをタッチします。
5. CD ラベルの円形トリミング ボックスの重なった領域が画面に表示される場合は、写真上のラベルの配置を指で移動してから **[完了]** を押します。トリミングの詳細については、[42 ページの \[写真のトリミング\]](#) を参照してください。
6. クイック タッチ フレームで、**印刷** アイコンをタッチします。
7. CD タトウー モードでの印刷を完了したら、CD タトウー モードを終了するプロンプトで **[はい]** をタッチします。

写真の補正または編集

以下に示すように、写真をさまざまな方法で補正または編集できます。

- [写真の修正を使用する](#)
- [写真のトリミング](#)
- [写真の赤目を補正する](#)
- [写真の明るさの調整](#)

- [印刷品質の変更](#)
- [写真の削除](#)

写真の修正を使用する

[写真の修正] は、以下の HP Real Life テクノロジーを使って自動的に写真を補正します。

- ぼやけた写真を鮮明にします。
- 写真の暗い部分を写真の明るい領域に影響せずに補正します。
- 写真の全体的な明度、色、コントラストを改善します。

[写真の修正] は、プリンタの電源を入れるとデフォルトでオンになります。[写真の修正] を使用せずに写真を印刷したい場合は、[写真の修正] をオフにします。

[写真の修正] をオフにするには

1. クイック タッチ フレームで、メニュー アイコンをタッチします。
2. [基本設定] をタッチして、[写真の修正] をタッチします。
3. [オフ] をタッチします。

写真の修正は、再度オンにするまでオフのままです。写真の修正は、Bluetooth または PictBridge 印刷の場合には必ずオンにします。

写真のトリミング

トリミング機能を使用すると、現在の写真をトリミングできます。トリミングする写真の量および領域を変更できます。



写真をトリミングするには

1. 1 枚表示で写真を表示する場合に、[フォト編集] をタッチします。
2. [写真のトリミング] をタッチします。
3. **ズームイン** アイコンおよび **ズームアウト** アイコンで、トリミングの範囲を調整します。
トリミング ボックスには、写真をどのくらいトリミングするかが表示されます。トリミング量によって写真を 100 dpi 以下の解像度で印刷することになる場合は、トリミング ボックスが赤に変わります。
4. トリミング ボックスを時計回りで 90 度回転するには、**回転** アイコンをタッチします。
5. トリミング ボックスを指でドラッグして再配置し、[完了] を押します。

写真の赤目を補正する

プリンタには、フラッシュで撮影された写真に出る可能性がある赤目を除去する方法が用意されています。

赤目を補正するには

1. 1枚表示で赤目の写真を表示しながら、**フォト編集** をタッチします。
2. **[赤目の補正]** をタッチします。
赤目アイコンが点滅して、赤目を補正した後にも引き続き表示されます。
プリンタが写真の赤目を検出しない場合、メッセージが表示されます。
3. 赤目補正を取り消すには、補正された赤目の写真を表示しながら **フォト編集** をタッチして **[赤目補正の取り消し]** をタッチします。

写真の明るさの調整

写真の明るさを調整するには

1. 1枚表示で写真を表示する場合に、**[フォト編集]** をタッチします。
2. **[写真の明るさ]** をタッチします。
3. 必要な明るさに調整するために矢印をタッチして、**[完了]** をタッチします。

印刷品質の変更

プリンタで、高画質から低画質までの写真の印刷品質を設定できます。デフォルトの印刷品質は、用紙の種類の設定によって決まります。デフォルトの印刷品質設定では、最も高い品質の写真を印刷できますが、印刷にかかる時間は少し長くなります。写真を早く印刷したい場合、また高画質にする必要がない場合は、印刷品質設定を低くしてください。

印刷品質設定を変更するには

1. クイック タッチ フレームで、**メニュー アイコン** をタッチして、**[基本設定]** をタッチします。
2. **[印刷品質]** をタッチします。
3. 印刷品質の選択：
 - **[高画質]**
 - **[きれい]**
 - **[はやい (標準)]**
4. **[OK]** をタッチします。

この印刷品質の設定は、用紙の種類設定を変更するか印刷品質設定を変更するまで有効です。用紙の種類を設定する詳細については、[21 ページの \[用紙のセット\]](#) を参照してください。

写真の削除

プリンタを使用してメモリカードまたはストレージデバイスから写真またはビデオクリップを削除できます。

写真を削除するには

1. 1枚表示で写真またはビデオクリップを表示します。
2. **[編集]** をタッチし、次に **[削除]** をタッチします。タッチスクリーンの指示に従います。

アルバム内で使用される写真を削除する場合、写真の削除によってアルバムも削除されることを警告するメッセージが表示されます。

現在印刷キューにある写真またはビデオフレーム付きのビデオクリップを削除する場合、削除される写真またはビデオフレームが印刷キューから除かれます。

5 コンピュータからの印刷

この章では、HP Photosmart A620 series プリンタがコンピュータに接続され Photosmart Essential などのイメージング アプリケーションから画像を印刷したい場合の写真印刷方法について説明します。

この章では、次のトピックについて説明します。

- [プリンタ ソフトウェア](#)
- [写真をコンピュータに転送する](#)
- [写真の補正](#)
- [印刷ジョブに対する印刷設定の変更](#)
- [印刷プレビュー](#)
- [写真の印刷](#)
- [HP Photosmart ソフトウェア](#)

プリンタ ソフトウェア

この章では、次のトピックについて説明します。

- [\[印刷のプロパティ\] ダイアログ ボックス](#)
- [ヘルプ](#)
- [プリンタソフトウェアアップデートをダウンロードする](#)

[印刷のプロパティ] ダイアログ ボックス

コンピュータに接続されている場合、コンピュータにインストールしたプリンタ ソフトウェアによってプリンタが制御されます。プリンタ ドライバとも呼ばれるこのソフトウェアを使用すると、印刷設定を変更して印刷ジョブを開始できます。

印刷設定を変更するには、[印刷のプロパティ] ダイアログ ボックスを開きます。

 **注記** [印刷のプロパティ] ダイアログ ボックスは、[印刷の基本設定] ダイアログ ボックスとも呼ばれます。

[印刷のプロパティ] ダイアログ ボックスを開くには

1. 印刷するファイルを開きます。
2. [ファイル]、[印刷] の順にクリックして、[プロパティ] または [設定] を選択します。
[印刷のプロパティ] ダイアログ ボックスが表示されます。

 **注記** [印刷のプロパティ] ダイアログ ボックスを開く方法は、お使いのアプリケーションによって異なる場合があります。

ヘルプ

[印刷のプロパティ] ダイアログボックスの各機能については、[ヘルプ]をクリックしてください。詳細については、46 ページの [\[ヘルプ\]](#) を参照してください。

ヘルプ

使用可能な印刷オプションについて調べるには、[ヘルプ] を使用します。

ヘルプを使用するには

1. 詳細を表示する機能の上にカーソルを移動します。
2. マウスの右ボタンをクリックします。
[ヘルプ] ボックスが表示されます。
3. [ヘルプ] ボックスにカーソルを合わせ、マウスの左ボタンをクリックします。
機能の説明が表示されます。

プリンタソフトウェアアップデートをダウンロードする

常に最新の機能を利用できるように、数か月おきに最新バージョンのプリンタソフトウェアをダウンロードしてください。

プリンタソフトウェアアップデートをダウンロードするには

1. インターネットに接続している事を確認してください。
2. Windows の [スタート] メニューで、[プログラム] または [すべてのプログラム] をクリックし、[HP]、[HP ソフトウェア更新] の順にクリックします。
[HP Software Update] ウィンドウが表示されます。
3. [次へ] をクリックします。
HP Software Update は、プリンタソフトウェアのアップデートに関する HP の Web サイトを検索します。
 - お使いのコンピュータにインストールされているプリンタソフトウェアが最新のバージョンである場合は、**[現在、利用可能な更新はありません]** というメッセージが [HP Software Update] ウィンドウに表示されます。
 - お使いのコンピュータにインストールされているプリンタソフトウェアが最新のバージョンでない場合は、[HP Software Update] ウィンドウにソフトウェアのアップデートが表示されます。
4. 利用可能なソフトウェアのアップデートがある場合、アップデート名の隣のチェックボックスをオンにします。
5. [インストール] をクリックします。
6. 画面上の指示に従います。

HP Photosmart ソフトウェアのダウンロード

HP Web サイトからダウンロードしたプリンタソフトウェアのアップデートをインストールしても、コンピュータにインストールされている HP Photosmart

ソフトウェアまでは更新されません。HP Photosmart ソフトウェアの更新方法については、HP Photosmart ソフトウェア ヘルプを参照してください。

写真をコンピュータに転送する

ここでは、カメラおよびメモリカードからコンピュータに写真やファイルを転送する方法について説明します。以下のトピックが含まれます。

- [カメラまたは他のデバイスから写真を転送する](#)
- [写真やファイルをメモリカードから転送する](#)

カメラまたは他のデバイスから写真を転送する

接続カメラまたは USB デバイス (フラッシュ デバイスなど) から写真をコンピュータに転送することができます。写真を転送するには、デバイスがプリンタに接続している必要があります。プリンタがコンピュータに適切な USB ケーブルで接続している必要があります。さらに、HP Photosmart ソフトウェアをインストールしておく必要があります。プリンタに添付された HP Photosmart ソフトウェアなどの画像編集ソフトウェアで写真を使用するには、コンピュータに写真を転送する必要があります。

写真をコンピュータに転送するには

1. USB ケーブルでプリンタをコンピュータに接続します。
2. PictBridge カメラをカメラ ポートに接続するか、転送したい写真を含む別のデバイスを接続します。カメラまたはデバイスをオンにします。
3. HP ソリューション センター はコンピュータ上で開きます。[写真の転送] をクリックして、コンピュータ上で画面の指示に従います。詳細については、HP Photosmart ソフトウェア ヘルプを参照してください。

写真やファイルをメモリカードから転送する

ここでは、プリンタに差し込まれたメモリカードからコンピュータに写真やファイルを転送する方法について説明します。以下のトピックが含まれます。

- [メモリカードの写真をコンピュータに転送する](#)
- [写真以外のファイルをメモリカードからコンピュータに転送する](#)
- [写真やファイルをメモリカードから削除する](#)

メモリ カードの写真をコンピュータに転送する

メモリ カードの写真をコンピュータに転送するには、以下の手順に従います。

メモリ カードからコンピュータに写真を転送するには

1. プリンタがコンピュータに接続されていることを確認してください。
2. 写真が記録されたメモリ カードをプリンタの対応するメモリ カード スロットに挿入します。
3. HP ソリューション センター はコンピュータ上で開きます。[写真の転送] をクリックして、コンピュータ上で画面の指示に従います。詳細については、HP Photosmart ソフトウェア ヘルプを参照してください。

写真以外のファイルをメモリ カードからコンピュータに転送する

メモリ カードのファイル (写真以外) をコンピュータに保存するには、以下の手順に従います。

メモリ カードからコンピュータにファイルを転送するには

1. プリンタがコンピュータに接続されていることを確認してください。
2. ファイルが記録されたメモリ カードをプリンタの対応するメモリ カード スロットに挿入します。
3. Windows タスクバーの HP Digital Imaging Monitor  アイコンを右クリックし、[HP Photosmart A620 series] > [E を開く] の順に選択します。

 注記 「[E]」はドライブ名です。ドライブ名はお使いのコンピュータによって異なります。

Windows エクスプローラが開いて、カードの内容が表示されます。

4. コンピュータ上の目的の場所に、メモリ カードのファイルをドラッグアンドドロップします。

 注記 また、Windows エクスプローラを使用して、コンピュータ上のファイルをメモリ カードへコピーすることもできます。

写真やファイルをメモリ カードから削除する

メモリ カードに記録されている写真およびその他のファイルを削除するには、以下の手順に従います。

写真やファイルをメモリ カードから削除するには

1. プリンタがコンピュータに接続されていることを確認してください。
2. ファイルが記録されたメモリ カードをプリンタの対応するメモリ カード スロットに挿入します。

3. Windows タスクバーの HP Digital Imaging Monitor  アイコンを右クリックし、**[HP Photosmart A620 series] > [E を開く]** の順に選択します。

 注記 「[E]」はドライブ名です。ドライブ名はお使いのコンピュータによって異なります。

Windows エクスプローラが開いて、カードの内容が表示されます。

4. 削除するファイルを選択し、**[ファイル]、[削除]** の順に選択します。

写真の補正

プリンタ ソフトウェアには、以下のように、デジタル写真を簡単に印刷したり、写真の品質を向上させたりするための機能がいくつかあります。

- HP Real Life テクノロジー オプションを使用して写真を補正します。詳細については、[49 ページの \[HP Real Life テクノロジー オプション\]](#) を参照してください。
- 最大 dpi で解像度を最大にします。詳細については、[50 ページの \[最大 dpi\]](#) を参照してください。

デジタル写真を加工する方法について確認します。

- カラー詳細設定を使用して、色の印刷結果を向上させます。詳細については、[52 ページの \[カラー詳細設定の使用\]](#) を参照してください。
- モノクロ写真を印刷します。詳細については、[58 ページの \[モノクロ写真の印刷\]](#) を参照してください。
- できあがりまでの乾燥時間が短いだけでなく、水、にじみ、指紋、湿気に強く、丈夫で便利な HP アドバンス フォト用紙をご使用ください。詳細については、[21 ページの \[ジョブに最適な用紙の選択\]](#) を参照してください。

HP Real Life テクノロジー オプション

HP Real Life テクノロジーにより、印刷する写真の品質を改善できます。

たいいていの場合、**[標準]** のデフォルト印刷設定を変更する必要はありません。**[標準]** は、印刷する画像を鮮明にしたり、インターネットからダウンロードした画像など、低解像度の画像の品質を向上させ、クリアにします。

印刷する画像が露出不足または露出過多だったり、暗い部分や赤目があったり、不鮮明な色がある場合は、設定を **[全体]** に変更します、

HP Photosmart ソフトウェアなどのソフトウェア プログラムで画像を手動で編集したい場合は、**[オフ]** を選択することもできます。

[HP Real Life テクノロジー 写真の修正] の設定を変更するには

1. [45 ページの \[\[印刷のプロパティ\] ダイアログ ボックス\]](#) を開きます。
2. **[基本設定]** タブをクリックします。
3. HP Real Life テクノロジーの**[写真の修正]** ドロップダウン リストで、印刷する写真に適した設定を選択します。

最大 dpi

最大 dpi モードを使用すると、高品質で鮮明な画像を印刷できます。

最大 dpi モードの効果を最大限に発揮するには、デジタル写真などの高品質な画像の印刷に使用してください。[最大 dpi] 設定を選択すると、HP Photosmart の印刷に最適なインチあたりのドット数 (dpi) が表示されます。

最大 dpi で印刷すると、他の設定よりも印刷時間が長くなり、大量のディスク容量が必要になります。

最大 dpi モードで印刷するには

1. [印刷のプロパティ] ダイアログ ボックスを開きます。詳細については、45 ページの [\[\[印刷のプロパティ\] ダイアログ ボックス\]](#) を参照してください。
2. [基本設定] タブをクリックします。
3. [用紙の種類] ドロップダウン リストで、[詳細] をクリックし、適切な用紙の種類を選択します。
4. [印刷品質] ドロップダウン リストで、[最大 dpi] をクリックします。

📖 **注記** HP Photosmart で印刷できる最大 dpi を確認するには、[解像度] をクリックしてください。

5. 必要に応じてその他の印刷設定を選択し、[OK] をクリックします。

印刷ジョブに対する印刷設定の変更

この章では、コンピュータからの印刷時に用紙の種類や印刷品質などの印刷設定を変更する方法について説明します。この章では、次のトピックについて説明します。

- [印刷品質の変更](#)
- [用紙の種類の変更](#)
- [用紙サイズを選択](#)
- [写真のサイズ変更](#)
- [カラー詳細設定の使用](#)
- [印刷機能のショートカットの作成](#)

印刷品質の変更

印刷品質と印刷速度を選択して、写真の印刷を最適化します。

印刷速度と品質を選択するには

1. [印刷のプロパティ] ダイアログ ボックスを開きます。詳細については、45 ページの [\[\[印刷のプロパティ\] ダイアログ ボックス\]](#) を参照してください。
2. [基本設定] タブをクリックします。

3. **[用紙の種類]** ドロップダウン リストで、セットした用紙の種類を選択します。
4. **[印刷品質]** ドロップダウン リストで、プロジェクトに適した印刷品質の設定を選択します。

印刷品質の設定

- **[はやく (最速)]** は最速の印刷速度、最少のインク量でドラフト品質の印刷を行います。
- **[はやく (標準)]** は、[はやく (最速)] 設定よりも高品質の出力を行い、[きれい] 設定よりも速く印刷します。
- **[きれい]** は、印刷品質と速度の最適なバランスがとれた印刷を行います。たいていの文書の印刷に適しています。
- **[高画質]** は、高品質と速度の最適なバランスがとれた印刷を行います。高画質印刷に適しています。たいていの文書では、[高画質] 設定にすると [きれい] 設定より印刷が遅くなります。
- **[最大 dpi]** は HP Photosmart の印刷解像度 (dpi) を最適化します。最大 dpi で印刷すると、他の設定よりも印刷時間が長くなり、大量のディスク容量が必要になります。詳細については、[50 ページの \[最大 dpi\]](#) を参照してください。

 **注記** 選択した印刷品質の印刷解像度を確認するには、**[基本設定]** タブの **[解像度]** ボタンをクリックします。

用紙の種類の変更

最良の結果を得るためには、印刷ジョブに使用している用紙に一致する特定の用紙の種類を選択します。

特定の用紙の種類を選択するには

1. **[印刷のプロパティ]** ダイアログ ボックスを開きます。詳細については、[45 ページの \[\[印刷のプロパティ\] ダイアログ ボックス\]](#) を参照してください。
2. **[基本設定]** タブをクリックします。
3. **[用紙の種類]** ドロップダウン リストで、**[詳細]** をクリックし、使用する用紙の種類を選択します。
4. **[OK]** をクリックします。
5. 必要に応じてその他の印刷設定を選択し、**[OK]** をクリックします。

用紙サイズを選択

用紙サイズを選択するには、ソフトウェアの **[ページ設定]** ダイアログ ボックスではなく、**[プリンタのプロパティ]** ダイアログ ボックスを使用します。ソフ

トウェアによっては、プリンタが対応している用紙サイズがすべて表示されない場合があります。

用紙サイズを選択するには

1. [印刷のプロパティ] ダイアログ ボックスを開きます。詳細については、45 ページの [\[\[印刷のプロパティ\] ダイアログ ボックス\]](#) を参照してください。
2. [基本設定] タブをクリックします。
3. [サイズ] ドロップダウン リストから用紙サイズを選択します。
フチ無し印刷の場合、フチ無し用紙サイズを選択するか、用紙サイズを選択してから [フチ無し] チェックボックスをクリックします。
4. 必要に応じてその他の印刷設定を選択し、[OK] をクリックします。

写真のサイズ変更

プリンタソフトウェアを使用すると、特定の用紙サイズに設定されている写真を別の用紙サイズで印刷できます。正しいサイズの用紙がない場合にこの機能が役立ちます。

用紙サイズに合わせて写真のサイズを調整するには

1. [印刷のプロパティ] ダイアログ ボックスを開きます。詳細については、45 ページの [\[\[印刷のプロパティ\] ダイアログ ボックス\]](#) を参照してください。
2. [基本設定] タブをクリックします。
3. [用紙に合わせて調節] をクリックし、ドロップダウン リストから印刷する用紙サイズを選択します。
印刷する用紙サイズは、文書に設定されている用紙サイズではなく、文書の印刷に使用する用紙のサイズです。
4. 必要に応じてその他の印刷設定を選択し、[OK] をクリックします。

カラー詳細設定の使用

印刷する色の表現を調整するには、[カラー オプションの詳細] ダイアログ ボックスを使用します。

これらの設定を調整すると、印刷される色がコンピュータの画面で表示される色と異なる場合もあります。設定を変更しても元の写真には影響はなく、印刷結果だけが変わります。

カラー詳細設定を指定するには、以下の手順に従います。

カラー詳細設定を指定するには

1. [印刷設定] ダイアログ ボックスを開きます。詳細については、[45 ページの \[\[印刷のプロパティ\] ダイアログ ボックス\]](#)を参照してください。
2. [カラー] タブで [カラーオプションの詳細] ボタンをクリックします。
[カラーオプションの詳細] ダイアログ ボックスが表示されます。
3. 以下の設定を調整できます。
 - 印刷される全体的な色合いを見ながら、[明度]、[彩度]、[色調] を調整します。
 - 印刷で使用される各色のレベルを指定するには、[シアン]、[マゼンタ]、[イエロー]、および[黒] スライダーを調整します。

 **注記** カラー設定を調整すると、[プレビュー] ボックスに変更した結果が表示されます。

4. 色設定を指定したら [OK] をクリックします。
5. 必要に応じてその他の印刷設定を選択し、[OK] をクリックします。

[プリンタのプロパティ] ダイアログボックスの各機能については、[ヘルプ] をクリックしてください。詳細については、[46 ページの \[ヘルプ\]](#)を参照してください。

印刷機能のショートカットの作成

印刷ドライバ内の印刷機能のショートカット リストで使用可能な印刷機能のショートカットの他にも、時間を節約して印刷ジョブ間の整合性を確保するために専用の印刷機能のショートカットを作成できます。

例えば、OHP フィルムに印刷することが多い場合、印刷機能のショートカットを作成するには、[プレゼンテーション印刷] ショートカットを選択し、用紙の種類を HP プレミアム Inkjet OHP フィルムに変更して、変更したショートカットに [OHP フィルムのプレゼンテーション] といった新しい名前をつけて保存します。印刷機能のショートカットを作成した後は、OHP フィルムを印刷する際にそのショートカットを選択するだけでよく、印刷のたびに印刷設定を変更する必要はありません。

印刷機能のショートカットを作成するには

1. [印刷のプロパティ] ダイアログ ボックスを開きます。詳細については、[45 ページの \[\[印刷のプロパティ\] ダイアログ ボックス\]](#)を参照してください。
2. [印刷機能のショートカット] タブをクリックします。
3. [印刷機能のショートカット] 一覧で、ショートカットを 1 つをクリックします。
選択した印刷機能のショートカットの印刷設定が表示されます。

4. 既存の印刷設定を新しい印刷機能のショートカットで使用する設定に変更します。
5. **[ここに新しいショートカット名を入力してください]** ボックスに新しいショートカットの名前を入力して、**[保存]** をクリックします。
印刷機能のショートカットがリストに追加されます。

印刷機能のショートカットを削除するには

1. **[印刷のプロパティ]** ダイアログ ボックスを開きます。詳細については、45 ページの **[[印刷のプロパティ] ダイアログ ボックス]** を参照してください。
2. **[印刷機能のショートカット]** タブをクリックします。
3. **[印刷機能のショートカット]** 一覧で、削除する印刷機能のショートカットをクリックします。
4. **[削除]** をクリックします。
印刷機能のショートカットがリストから削除されます。

 **注記** 削除できるのは作成したショートカットのみです。HP によりあらかじめ設定されているショートカットは削除できません。

印刷プレビュー

印刷前に文書を印刷プレビューで確認できます。印刷プレビューで文書が意図したとおりに表示されていない場合は、プレビュー ウィンドウを閉じ、必要に応じて文書または印刷設定を調整します。印刷設定を変更する詳細については、50 ページの **[印刷ジョブに対する印刷設定の変更]** を参照してください。

印刷する文書をプレビューするには

1. **[印刷のプロパティ]** ダイアログ ボックスを開きます。詳細については、45 ページの **[[印刷のプロパティ] ダイアログ ボックス]** を参照してください。
2. **[基本設定]** タブまたは **[カラー]** タブをクリックします。
3. **[印刷プレビューの表示]** チェックボックスをオンにします。
4. 必要に応じてその他の印刷設定を選択し、**[OK]** をクリックします。
文書を印刷する前に、プレビューが表示されます。
5. 次のいずれかの手順に従ってください。
 - **[OK]** をクリックして、文書を印刷します。
 - **[キャンセル]** をクリックして印刷ジョブをキャンセルします。必要に応じて印刷設定を調整してから、文書を印刷します。

写真の印刷

ここでは、各種写真を印刷する方法について説明します。以下のトピックが含まれます。

- [フチ無し写真の印刷](#)
- [フチ有り写真の印刷](#)
- [はがきの印刷](#)
- [モノクロ写真の印刷](#)
- [パノラマ写真の印刷](#)
- [インデックス カードおよびその他の小さい用紙の印刷](#)

フチ無し写真の印刷

用紙の端まで印刷するには、フチ無し印刷を使用します。

注意事項

- 最高品質の印刷を実現するためのヒントについては、49 ページの [\[写真の補正\]](#) を参照してください。
- 使用するフォト用紙にしわやカールがなく平らであることを確認します。
- 用紙トレイの容量以上の用紙をセットしないでください。詳細については、95 ページの [\[プリンタの仕様\]](#) を参照してください。

印刷の準備

1. プリンタの電源がオンになっていることを確認します。
2. フォト用紙をセットします。詳細については、21 ページの [\[用紙の基本\]](#) を参照してください。

印刷

 **注記** お使いのアプリケーションにフォトプリント機能がある場合は、アプリケーションの説明に従ってください。この機能がない場合は、以下の手順に従います。

1. HP Photosmart ソフトウェアなど、編集が可能なソフトウェアプログラムで写真を開きます。
2. [\[印刷のプロパティ\]](#) ダイアログボックスを開きます。詳細については、45 ページの [\[\[印刷のプロパティ\] ダイアログ ボックス\]](#) を参照してください。
3. [\[印刷機能のショートカット\]](#) タブをクリックします。

4. **[印刷機能のショートカット]** 一覧で **[写真印刷 (フチ無し)]** をクリックし、次に以下の印刷オプションを選択します。
 - **[印刷品質]** : **[きれい]** または **[高画質]**

 **注記** 最大 dpi の品質設定を行なうには、**[基本設定]** タブを開き、**[印刷品質]** ドロップダウン リストの **[最大 dpi]** をクリックします。

 - **[用紙の種類]** : 適切なフォト用紙の種類
 - **[用紙サイズ]** : 適切なフチ無しフォト用紙のサイズ
 - **[印刷の向き]** : **[縦]** または **[横]**
5. 必要に応じて、HP Real Life テクノロジーのオプション設定を変更します。詳細については、49 ページの [\[HP Real Life テクノロジー オプション\]](#) を参照してください。
6. 必要に応じてその他の印刷設定を選択し、**[OK]** をクリックします。切り取りラベル付きのフォト用紙に印刷した場合は、印刷後にラベルを切り取ると、完全にフチ無しの状態になります。



[プリンタのプロパティ] ダイアログボックスの各機能については、[ヘルプ] をクリックしてください。詳細については、46 ページの [\[ヘルプ\]](#) を参照してください。

関連トピック

50 ページの [\[印刷ジョブに対する印刷設定の変更\]](#)

フチ有り写真の印刷

注意事項

- 写真印刷機能の使用方法については、49 ページの [\[写真の補正\]](#) ページを参照してください。
- 使用するフォト用紙にしわやカールがなく平らであることを確認します。
- 用紙トレイの容量以上の用紙をセットしないでください。詳細については、95 ページの [\[プリンタの仕様\]](#) を参照してください。

印刷の準備

1. プリンタの電源がオンになっていることを確認します。
2. フォト用紙をセットします。詳細については、21 ページの [\[用紙の基本\]](#) を参照してください。

印刷

 **注記** お使いのアプリケーションにフォトプリント機能がある場合は、アプリケーションの説明に従ってください。この機能がない場合は、以下の手順に従います。

1. HP Photosmart ソフトウェアなど、編集が可能なソフトウェアプログラムで写真を開きます。
2. [\[印刷のプロパティ\]](#) ダイアログボックスを開きます。詳細については、45 ページの [\[\[印刷のプロパティ\] ダイアログ ボックス\]](#) を参照してください。
3. [\[印刷機能のショートカット\]](#) タブをクリックします。
4. [\[印刷機能のショートカット\]](#) 一覧で [\[写真印刷\]](#) をクリックし、次に以下の印刷オプションを選択します。
 - [\[印刷品質\]](#) : [\[きれい\]](#) または [\[高画質\]](#)

 **注記** 最大 dpi の品質設定を行なうには、[\[基本設定\]](#) タブを開き、[\[印刷品質\]](#) ドロップダウンリストの [\[最大 dpi\]](#) をクリックします。

- [\[用紙の種類\]](#) : 適切なフォト用紙の種類
 - [\[用紙サイズ\]](#) : 適切なフォト用紙のサイズ
 - [\[印刷の向き\]](#) : [\[縦\]](#) または [\[横\]](#)
5. 必要に応じて、HP Real Life テクノロジーのオプション設定を変更します。詳細については、49 ページの [\[HP Real Life テクノロジーオプション\]](#) を参照してください。
 6. 必要に応じてその他の印刷設定を選択し、[\[OK\]](#) をクリックします。

[\[プリンタのプロパティ\]](#) ダイアログボックスの各機能については、[\[ヘルプ\]](#) をクリックしてください。詳細については、46 ページの [\[ヘルプ\]](#) を参照してください。

関連トピック

50 ページの [\[印刷ジョブに対する印刷設定の変更\]](#)

はがきの印刷

注意事項

- プリンタの用紙サイズの仕様に合ったカードと用紙のみをご使用ください。詳細については、95 ページの [\[プリンタの仕様\]](#) を参照してください。
- 用紙トレイの容量以上の用紙をセットしないでください。詳細については、95 ページの [\[プリンタの仕様\]](#) を参照してください。

印刷の準備

1. プリンタの電源がオンになっていることを確認します。
2. カードをセットします。詳細については、21 ページの [\[用紙の基本\]](#) を参照してください。

印刷

1. [\[印刷のプロパティ\]](#) ダイアログボックスを開きます。詳細については、45 ページの [\[\[印刷のプロパティ\] ダイアログ ボックス\]](#) を参照してください。
2. [\[基本設定\]](#) タブをクリックし、以下の印刷設定を指定します。
 - [\[用紙の種類\]](#) : [\[詳細\]](#)、[\[特殊用紙\]](#) の順にクリックし、適切なカードの種類を選択します。
 - [\[印刷品質\]](#) : [\[きれい\]](#) または [\[高画質\]](#)
 - [\[サイズ\]](#) : 適切なカードのサイズ
3. 必要に応じてその他の印刷設定を選択し、[\[OK\]](#) をクリックします。

[\[プリンタのプロパティ\]](#) ダイアログボックスの各機能については、[\[ヘルプ\]](#) をクリックしてください。詳細については、46 ページの [\[ヘルプ\]](#) を参照してください。

 **注記** 用紙切れのメッセージが表示された場合、21 ページの [\[用紙の基本\]](#) の対処方法を参照してください。

関連トピック

50 ページの [\[印刷ジョブに対する印刷設定の変更\]](#)

モノクロ写真の印刷

注意事項

- 白黒で撮影した写真を印刷する場合は、カラー設定を調整する必要はありません。印刷する写真の種類とサイズに関する手順に従ってください。基本的な写真の印刷オプションについては、45 ページの [\[コンピュータからの印刷\]](#) を参照してください。
- カラー写真をモノクロで印刷するには、[\[グレースケール印刷\]](#) カラー オプションを使用します。

グレースケールで印刷するには

1. [印刷のプロパティ] ダイアログボックスを開きます。詳細については、45 ページの [\[\[印刷のプロパティ\] ダイアログ ボックス\]](#) を参照してください。
2. [カラー] タブをクリックします。
3. [グレースケールで印刷] オプションを選択します。
4. 必要に応じてその他の印刷設定を選択し、[OK] をクリックします。

パノラマ写真の印刷

パノラマ サイズで印刷するには、撮影時にパノラマ写真として設定する必要があります。また、パノラマ用紙 10 x 30 cm (4 x 12 インチ) をご使用ください。

パノラマ以外の写真からパノラマ印刷を作成するには、39 ページの [\[特殊な印刷プロジェクト\]](#) のパノラマ写真セクションを参照してください。

注意事項

- 写真印刷機能の使用方法については、49 ページの [\[写真の補正\]](#) を参照してください。
- 使用するフォト用紙にしわやカールがなく平らであることを確認します。
- 用紙トレイの容量以上の用紙をセットしないでください。詳細については、95 ページの [\[プリンタの仕様\]](#) を参照してください。
- 優れた耐光性を得るためには、HP アドバンス フォト用紙をご使用ください。

印刷の準備

1. プリンタの電源がオンになっていることを確認します。
2. 用紙をセットします。詳細については、21 ページの [\[用紙の基本\]](#) を参照してください。

印刷

 **注記** お使いのアプリケーションに写真印刷機能がある場合は、アプリケーションの説明に従ってください。写真印刷機能がない場合は、以下の手順に従います。

1. [印刷のプロパティ] ダイアログボックスを開きます。詳細については、45 ページの [\[\[印刷のプロパティ\] ダイアログ ボックス\]](#) を参照してください。
2. [印刷機能のショートカット] タブで、[印刷機能のショートカット] リストで [\[写真印刷 \(フチ無し\)\]](#) または [\[写真印刷\]](#) を選択し、以下のオプションを設定します。
 - [\[印刷品質\]](#) : [\[高画質\]](#)
 - [\[用紙の種類\]](#) : 適切なフォト用紙の種類

- **[用紙サイズ]**：適切なフチ無し写真用パノラマ用紙のサイズ
 - **[印刷の向き]**：**[縦]** または **[横]**
3. 以下のオプションを必要に応じて設定します。
 - 49 ページの [\[HP Real Life テクノロジーオプション\]](#)
 - 52 ページの [\[カラー詳細設定の使用\]](#)
 - 58 ページの [\[モノクロ写真の印刷\]](#)
 4. 必要に応じて他の印刷設定を選択してから、**[OK]** をクリックします。
[ヘルプ] を使用して、[印刷のプロパティ] ダイアログ ボックスの各機能について詳細を確認できます。詳細については、46 ページの [\[ヘルプ\]](#) を参照してください。

関連トピック

50 ページの [\[印刷ジョブに対する印刷設定の変更\]](#)

インデックス カードおよびその他の小さい用紙の印刷

注意事項

- プリンタの用紙サイズの仕様に合ったカードと用紙のみをご使用ください。
- 用紙トレイの容量以上の用紙をセットしないでください。詳細については、95 ページの [\[プリンタの仕様\]](#) を参照してください。
- インデックスカードなどの普通紙に印刷すると、印刷品質が低下します。これは当然のことで、印刷上の問題ではありません。普通紙への印刷は、試し刷りなど印刷品質が重視されない印刷ジョブに便利です。

印刷の準備

1. プリンタの電源がオンになっていることを確認します。
2. 用紙をセットします。詳細については、21 ページの [\[用紙の基本\]](#) を参照してください。

印刷

1. [印刷のプロパティ] ダイアログボックスを開きます。詳細については、45 ページの [\[\[印刷のプロパティ\] ダイアログ ボックス\]](#) を参照してください。
2. **[基本設定]** タブをクリックし、以下の印刷設定を指定します。
 - **[用紙の種類]**：普通紙
 - **[サイズ]**：適切なカードのサイズ
3. 必要に応じてその他の印刷設定を選択し、**[OK]** をクリックします。

[プリンタのプロパティ] ダイアログボックスの各機能については、[ヘルプ] をクリックしてください。詳細については、46 ページの [\[ヘルプ\]](#) を参照してください。

 注記 用紙切れのメッセージが表示された場合、21 ページの [\[用紙の基本\]](#) の対処方法を参照してください。

関連トピック

50 ページの [\[印刷ジョブに対する印刷設定の変更\]](#)

HP Photosmart ソフトウェア

HP Photosmart ソフトウェアは、スキャナ、カメラ、プリンタ、および多機能一体型デバイスなどの HP イメージングデバイスの機能を調整します。インストールしているデバイスとその機能に応じて、デジタル画像の整理、編集、共有などをすばやく簡単に行うことができます。

デジタル画像をクリエイティブな方法で整理、編集、共有する

プリンタソフトウェアにデフォルト設定されているインストールを行うと、Photosmart Essential ソフトウェア もインストールしたことになります。このソフトウェアでは以下のことが簡単に行えます。

- 写真とデジタル画像の印刷
- カメラまたはメモリ カードに記録されている画像の転送
- 画像の編集
- 友人や家族との写真の共有

詳細については、HP Photosmart ソフトウェア ヘルプを参照してください。

6 メンテナンス

ここでは、プリンタが常に正常に機能し高品質の写真を印刷できるように基本的なメンテナンス手順について説明します。

- [\[ツールボックス\] ダイアログ ボックス](#)
- [プリントカートリッジの調整](#)
- [プリントカートリッジの自動クリーニング](#)
- [推定インクレベルの表示](#)
- [プリントカートリッジの取り付けまたは交換](#)
- [皮膚や洋服に付いたインクの除去](#)
- [プリントカートリッジの注文情報の表示](#)
- [テストページの印刷](#)
- [サンプルページの印刷](#)
- [HP Digital Imaging Monitor アイコン](#)

[ツールボックス] ダイアログ ボックス

ツールボックスには、プリンタのパフォーマンスを高めるための便利なツールが用意されています。

- [ツールボックスを開く](#)
- [ツールボックスの使用](#)

ツールボックスを開く

Windows タスクバーから開く

1. HP Digital Imaging Monitor  アイコンをダブルクリックします。
2. 正しいプリンタが選択されていることを確認してから、HP ソリューションセンターで **[設定]** ボタンをクリックします。
3. **[印刷設定]**、**[プリンタのツールボックス]** の順に選択します。

ツールボックスの使用

[ツールボックス] では以下の操作を実行できます。

- 64 ページの [\[プリントカートリッジの調整\]](#)
- 64 ページの [\[プリントカートリッジの自動クリーニング\]](#)
- 67 ページの [\[テストページの印刷\]](#)
- 68 ページの [\[サンプルページの印刷\]](#)
- 65 ページの [\[推定インクレベルの表示\]](#)
- 67 ページの [\[プリントカートリッジの注文情報の表示\]](#)
- 30 ページの [\[Bluetooth 設定\]](#)

プリントカートリッジの調整

新しいプリントカートリッジを取り付けると、プリンタによって自動的に調整されます。また、最高の印刷品質を得るため、プリントカートリッジはいつでも調整できます。プリントカートリッジの手動調整に必要な手順では、斜めに印刷されたり、うまく印刷されなかったり、印刷品質が悪い文書について説明しています。

プリンタからプリントカートリッジを調整するには

1. 給紙トレイに HP アドバンスフォト用紙をセットします。
2. クイック タッチ フレームで、メニュー アイコンをタッチして、[カートリッジ] をタッチします。
3. [カートリッジの調整] をタッチして、画面の指示に従います。

接続コンピュータからプリントカートリッジを調整するには

1. 給紙トレイに HP アドバンスフォト用紙をセットします。
2. [ツールボックス] ダイアログ ボックスを開きます。詳細については、63 ページの [\[\[ツールボックス\] ダイアログ ボックス\]](#) を参照してください。
3. [プリントカートリッジの調整] をクリックします。
4. [位置調整] をクリックして画面上の指示に従います。

プリントカートリッジの自動クリーニング

印刷されたページで線や点が抜けたり、インクがかすれたりするときは、プリントカートリッジのインクが不足しているか、クリーニングが必要になっている可能性があります。

△ **注意** プリントカートリッジの不必要なクリーニングは行わないでください。必要以上にクリーニングを行うとインクが無駄になり、またプリントカートリッジの寿命も短くなります。

プリントカートリッジのインクが十分にある場合は、以下の手順に従ってプリントカートリッジのクリーニングをプリンタまたは接続コンピュータから行います。

プリンタからプリントカートリッジをクリーニングするには

1. クイック タッチ フレームで、メニュー アイコンをタッチして、[カートリッジ] をタッチします。
2. [カートリッジのクリーニング] をタッチして、画面の指示に従います。

接続コンピュータからプリントカートリッジをクリーニングするには

1. [ツールボックス] ダイアログ ボックスを開きます。詳細については、63 ページの [\[\[ツールボックス\] ダイアログ ボックス\]](#) を参照してください。
2. [プリントカートリッジのクリーニング] をクリックします。

3. [クリーニング] をクリックします。
4. 画面上の指示に従って操作します。

クリーニング後も印刷されない点や線がある場合は、プリントカートリッジを交換してください。





推定インクレベルの表示

プリンタに取り付けられたプリントカートリッジの推定インク残量は、接続されたコンピュータから表示するか、プリンタ自体で表示することができます。

 **注記** カートリッジのインクは、デバイスとカートリッジの印刷準備を行う初期化プロセスやプリントノズルをクリアに保ち、インクがスムーズに流れるようにするプリントヘッドのメンテナンスなど、印刷プロセスにおいてさまざまな用途に用いられます。また、使用後はカートリッジ内に残留インクがいくらか残ります。詳細については、www.hp.com/go/inkusage (英語) を参照してください。

プリンタ自体のプリントカートリッジの推定インクレベルを表示するには

- ▲ タッチスクリーンの一番上にあるプリンタステータスバーでインクレベルアイコンをチェックします。
カートリッジに残っているおおよそのインク量 (100%、75%、50%、25%、またはほとんど空) を示すインクレベルアイコンが表示されます。

	100%
	75%
	50%
	25%
	インクが少ない (25% 未満)

接続されたコンピュータからプリントカートリッジの推定インクレベルを表示するには

1. [ツールボックス] ダイアログ ボックスを開きます。詳細については、[63 ページの \[\[ツールボックス\] ダイアログ ボックス\]](#)を参照してください。
2. [推定インクレベル] タブをクリックします。

プリントカートリッジの取り付けまたは交換

HP 110 カラー インクジェット プリントカートリッジを使って、モノクロ写真とカラー写真を印刷します。

HP Vivera インクを使用すれば、生き生きとした写真を印刷でき、耐光性も優れているので、カラーを長期間鮮明に保ちます。HP Vivera インクは、特別に配合されたインクで、品質、純度、色あせ防止効果について科学的に検証されています。

△ **注意** 正しいプリントカートリッジを使用しているか確認してください。また、HP では HP プリントカートリッジの改造または詰め替えはお勧めしていません。HP プリントカートリッジの改造または詰め替えにより生じた損傷は、HP 保証の対象になりません。

最高の印刷品質を得るには、プリントカートリッジの箱に印刷された日付の前にプリントカートリッジをすべて取り付けようお勧めします。

プリントカートリッジを取り付けまたは交換するには

1. プリンタの電源が入っており、プリンタ内部から梱包材が取り外されていることを確認します。
2. プリンタのプリントカートリッジ ドアを開きます。
3. カートリッジからピンク色のテープを取り除きます。

🔍 **注記** プリントカートリッジの銅色の接点には触れないでください。

4. カートリッジを交換する場合は、ホルダー内のカートリッジを押し下げてから外側に引き出して取り外します。
5. ラベル側を上にして交換用カートリッジを持ちます。カートリッジを少し上に傾けて、銅色の接点を先にしてホルダに差し込みます。カートリッジがカチッとハマるまで押し込みます。
6. プリントカートリッジ ドアを閉めます。
プリントカートリッジの調整が開始します。詳細は、[64 ページの \[プリントカートリッジの調整\]](#)を参照してください。

古いカートリッジは、リサイクルしてください。HP のインクジェット消耗品リサイクル プログラムは多くの国/地域で利用可能であり、これを使用すると使用済みのプリントカートリッジを無料でリサイクルすることができます。詳細については、www.hp.com/hpinfo/globalcitizenship/environment/recycle/inkjet.html にアクセスしてください。

皮膚や洋服に付いたインクの除去

皮膚や洋服に付いたインクを取り除くには、以下の手順に従います。

付着面	対処法
皮膚	石鹸で洗います。
白い繊維	塩素系漂白剤を使用し、冷水で洗います。
色物繊維	アンモニア液を使用し、冷水で洗います。

△ 注意 インクを繊維から取り除く際は、常に冷水を使用してください。温湯や熱湯で洗うと、繊維にインクが染み込んでしまうことがあります。

プリントカートリッジの注文情報の表示

プリントカートリッジの注文情報を表示し、カートリッジをオンラインで注文するには

1. [ツールボックス] ダイアログ ボックスを開きます。詳細については、[63 ページの \[\[ツールボックス\] ダイアログ ボックス\]](#)を参照してください。
2. [推奨インクレベル] タブをクリックします。
3. [プリントカートリッジの製品情報] をクリックします。
インターネットに接続している場合は、[オンラインで購入] ボタンをクリックしてオンラインでカートリッジを注文できます。

HP 用紙とその他のサプライ品を注文するには、www.hp.com/buy/supplies にアクセスしてください。メッセージに従って、お住まいの国/地域を選択し、製品を選択して、ページ上のショッピング リンクの 1 つをクリックします。

テストページの印刷

テストページの内容は HP サポートに連絡するときに役立つ大事な情報です。また、このページにはインク残量、プリントまたはインクカートリッジの性能、プリンタのシリアル番号なども記載されています。テスト ページは、プリンタから印刷するか、プリンタがコンピュータに接続されている場合はプリンタ ドライバソフトウェアから印刷できます。

プリンタからテスト ページを印刷するには

1. クイック タッチ フレームで、メニュー アイコンをタッチします。
2. [ツール] をタッチし、次に [テスト ページの印刷] をタッチします。

コンピュータからテスト ページを印刷するには

1. [ツールボックス] ダイアログ ボックスを開きます。詳細については、[63 ページの \[\[ツールボックス\] ダイアログ ボックス\]](#)を参照してください。
2. [プリンタ サービス] タブをクリックします。

3. [テストページの印刷] をクリックします。
4. [ページの印刷] をクリックします。

サンプルページの印刷

サンプル ページを印刷すると、プリンタの写真の印刷品質をテストしたり、用紙が正しくセットされているかどうかを確認することができます。

プリンタからサンプル ページを印刷するには

1. クイック タッチ フレームで、メニュー アイコンをタッチします。
2. [ツール] をタッチし、次に [サンプル ページの印刷] をタッチします。



コンピュータからサンプル ページを印刷するには

1. [ツールボックス] ダイアログ ボックスを開きます。詳細については、[63 ページの \[\[ツールボックス\] ダイアログ ボックス\]](#)を参照してください。
2. [プリンタ サービス] タブをクリックします。
3. [サンプルページの印刷] をクリックします。
4. [ページの印刷] をクリックします。

HP Digital Imaging Monitor アイコン

プリンタ ソフトウェアをインストールすると、HP Digital Imaging Monitor アイコンが Windows タスクバーに表示されます。このアイコンを使用して、さまざまなタスクを実行できます。

HP Digital Imaging Monitor アイコンは、プリンタの状態を表示します。

	プリンタがアイドル状態のとき、HP Digital Imaging Monitor アイコンに緑色のチェックマークが表示されます。
	エラーが発生すると、HP Digital Imaging Monitor アイコンに！マークが表示され、エラーメッセージが表示されます。エラー メッセージまたは HP Digital Imaging Monitor アイコンをクリックし、アイドル状態に戻します。

- HP Digital Imaging Monitor アイコンをダブルクリックして、HP ソリューションセンターを開きます。
- HP Digital Imaging Monitor アイコンを右クリックして、以下のメニュー項目を選択します。
 - **[HP Photosmart A620 series] > [バージョン情報]**：プリンタ ソフトウェアのバージョン、インストールされているプリンタ、プリンタの名前とシリアル番号が表示されます。
 - **[HP ソリューションセンターの起動/表示]**：HP ソリューションセンターを開きます。
 - **[バージョン情報]**：HP Digital Imaging Monitor アイコンのバージョンが表示されます。

- ・ **[HP Digital Imaging Monitor を閉じる]** : HP Digital Imaging Monitor アイコンを Windows タスクバーから削除します。コンピュータを再起動すると、アイコンは再び表示されます。
- ・ **[HP Photosmart A620 series] > [ステータスの表示]** : プリンタの現在の状態を表示します。

7 トラブルシューティング

HP サポートにお問い合わせいただく前に、このセクションに記載されているトラブルへの対処方法をお読みください。または、www.hp.com/support にアクセスし、オンライン サポート サービスをご覧ください。

開始する前に、以下のことを確認してください。

- プリンタとコンピュータ間のすべてのケーブルが、しっかり接続されている。
- 最新バージョンのプリンタ ソフトウェアを使用している。

☺ ヒント USB ケーブルは、長さが 3 メートル (10 フィート) 以下のものをご使用ください。これより長い USB ケーブルは故障の原因となる場合があります。

ここでは、HP Photosmart A620 series プリンタのトラブルシューティング情報を説明します。

- [ソフトウェアのインストールに関する問題](#)
- [印刷およびハードウェアに関する問題](#)
- [Bluetooth の印刷関連の問題](#)
- [デバイスに関するメッセージ](#)

ソフトウェアのインストールに関する問題

- [プリンタ ソフトウェアが正しくインストールされなかった](#)
- [システム コンポーネントの 1 つまたは複数が最小システム要件を満たしていない](#)
- [コンピュータが HP Photosmart CD を読み込めない](#)
- [「Dot4 への書き込みエラーが発生しました」というエラー メッセージが表示される](#)
- [HP Photosmart ソフトウェアがインストールされていない](#)

プリンタ ソフトウェアが正しくインストールされなかった

原因: バックグラウンドで実行中のアンチウィルス プログラムや別のソフトウェアプログラムと競合しており、ソフトウェアが正しくインストールされませんでした。

解決方法:

1. プリンタ ソフトウェアをアンインストールします。
 - a. Windows の **[スタート]** メニューから、**[プログラム]**、**[HP]**、**[HP Photosmart A620 series]**、**[デバイスのアンインストール]** の順に選択します。
 - b. 画面上の指示に従って操作します。
 2. 現在アクティブなアンチウイルス アプリケーションを一時停止するか、無効にします。
 3. すべてのソフトウェア アプリケーションを終了します。
 4. プリンタに付属のセットアップ手順に従って、プリンタ ソフトウェアを再インストールします。
-

システム コンポーネントの1つまたは複数が最小システム要件を満たしていない

原因: コンピュータのシステム コンポーネントの1つが、システムの最小要件または推奨要件を満たしていません。

解決方法:

- **[システム要件]** ダイアログ ボックスで赤い丸で示されたシステム部分は、ソフトウェアをインストールするための最小要件を満たしていません。**[詳細]** をクリックすると、そのコンポーネントの最小システム要件に関する情報が表示されます。指定されたコンポーネントを変更するか、アップグレードしてください。
- **[システム要件]** ダイアログ ボックスで黄色い三角で示されたコンポーネントは、推奨システム要件を満たしていません。最適なパフォーマンスを確保するため、推奨システム要件に従うことをお勧めします。ソフトウェアのインストールを続ける場合は、**[継続]** をクリックします。

モニタの画面解像度がシステム要件を満たさない、またはシステム要件以下に設定されている場合は、画面解像度を上げてください。

1. **[システム要件]** ダイアログ ボックスで **[キャンセル]** をクリックします。
 2. デスクトップを右クリックして **[プロパティ]** を選択します。
 3. **[設定]** タブをクリックします。
 4. 画面解像度を **800 x 600** またはそれ以上に設定します。
 5. **[適用]** をクリックします。モニタの設定メッセージが表示されます。
 6. **[はい]** をクリックして、変更を確定します。
 7. **[再試行]** をクリックして、インストールを続けます。インストールが続行されない場合は、**[キャンセル]** をクリックし、プリンタ ソフトウェアを再インストールしてください。
-

コンピュータが HP Photosmart CD を読み込めない

原因:

- CD プレーヤまたはシステムが [自動再生] に設定されていない。
- CD が正しくセットされていない。
- CD または CD-ROM ドライブが損傷している。

解決方法:

- CD に傷や汚れがないか確認します。CD の表面に汚れが付着している場合は、乾燥した柔らかい布で拭き取ります。
- CD をもう一度挿入し、以下の手順に従います。
 1. CD-ROM ドライブに移動します。
 2. [HP Photosmart CD] をダブルクリックして開きます。
 3. **setup.exe** をダブルクリックします。
 4. 画面上の指示に従って操作します。
- 自動再生が設定されている CD をドライブに挿入します。この CD でも自動再生しない場合は、CD-ROM ドライブが故障している可能性があります。
- 他の CD が動作して、HP Photosmart の CD が動作しない場合は、CD が破損しています。プリンタ ソフトウェアは www.hp.com/support からダウンロードできます。

「Dot4 への書き込みエラーが発生しました」というエラー メッセージが表示される

原因: プリンタ ソフトウェアが正常にインストールされていない可能性があります。

解決方法:

- コンピュータから USB ケーブルを取り外してから、もう一度つなぎなおします。
- コンピュータとプリンタ背面の USB ポートに、ケーブルがしっかりと接続されていることを確認します。
- コンピュータを再起動します。

問題が解決しない場合は、以下の手順に従ってください。

1. USB ケーブルをプリンタから取り外します。
2. プリンタ ソフトウェアをアンインストールします。
 - a. Windows の [スタート] メニューから、[プログラム]、[HP]、[HP Photosmart A620 series]、[デバイスのアンインストール] の順に選択します。
 - b. 画面上の指示に従って操作します。
3. アンインストールが終了した後、コンピュータを再起動します。

4. プリンタ ソフトウェアを再インストールします。画面のインストール手順に従ってください。
5. 電源ケーブルをプリンタ背面に再度接続し、プリンタの電源をオンにします。
6. 画面に指示が表示されたら、プリンタ背面の USB ポートに USB ケーブルを接続します。

HP Photosmart ソフトウェアがインストールされていない

原因: HP Photosmart ソフトウェアがインストールされていません。

解決方法: HP Photosmart に付属の HP Photosmart ソフトウェアをインストールします。インストールしたら、コンピュータを再起動します。

HP Photosmart ソフトウェアをインストールするには

1. コンピュータの CD-ROM ドライブに HP Photosmart の CD-ROM を挿入し、セットアップ プログラムを起動します。
2. **[その他のソフトウェアをインストール]** をクリックして、HP Photosmart ソフトウェアをインストールします。
3. 画面の指示および HP Photosmart に付属のセットアップの指示に従ってください。

印刷およびハードウェアに関する問題

- [印刷物が排出されない](#)
- [コンピュータとプリンタとの接続が切断された](#)
- [プリンタをコンピュータに接続しても \[新しいハードウェアの検出\] ウィザードでプリンタが認識されない](#)
- [プリンタとコンピュータを USB ケーブルで接続したが、\[新しいハードウェアの検出\] ウィザードが表示されない](#)
- [HP Digital Imaging Monitor アイコンが Windows タスクバーに表示されない](#)
- [コンピュータとプリンタとの間に、別の USB デバイスを経由して USB ケーブルで接続している場合、プリンタから印刷できない](#)
- [Windows タスクバーの HP Digital Imaging Monitor アイコンに、小さな赤丸が表示される](#)
- [「不明なデバイス」というメッセージが表示される](#)
- [文書または写真が、選択したデフォルトの印刷設定で印刷されない](#)
- [このプリンタは、コンピュータを使用せずに印刷する場合、フチ無し写真を印刷できない](#)
- [コンピュータからメモリカードへ写真を保存できない](#)
- [印刷が極端に遅い](#)

- 印刷後、用紙が平らでない
- 用紙が白紙のまま排出される
- 印刷準備の途中で、用紙が排出される
- 文書の一部が印刷されない、または印刷位置が間違っている
- 印刷品質がよくない
- 印刷された写真の端が切れている
- 印刷結果が正しくない

印刷物が排出されない

原因: 印刷中に紙詰まりが発生した

解決方法: 以下の方法で紙詰まりを解消してください。

- プリンタの排出口から用紙が見えている場合は、詰まっている用紙を手前にゆっくりと引き出します。
- 用紙がプリンタの排出口から見えていない場合は、プリンタの背面から詰まっている用紙を取り除きます。
 - ・ 給紙トレイから用紙を取り除いたら、完全に開くまで給紙トレイを静かに引きおろします。トレイは水平位置まで開かないようにご注意ください。プリンタを損傷するおそれがあります。
 - ・ 詰まっている用紙をプリンタの背面からゆっくりと引き出します。
 - ・ 元の位置にカチッとハマるまで給紙トレイを持ち上げます。
- 詰まっている用紙の端が掴めなくて取り除けない場合は、以下を試みます。
 - ・ プリンタの電源を切ります。
 - ・ プリンタの電源をオンにします。プリンタは用紙の排出経路に用紙がないかどうかをチェックし、詰まっている用紙があれば自動的に排出します。
- **OK** を押して続行します。



コンピュータとプリンタとの接続が切断された

原因:

- プリンタにコンピュータが正しく接続されていません。
- プリンタの電源がオンになっていません。
- プリンタが電源に接続されていません。
- USB ハブやドッキングステーションを使用して複数のデバイスを接続していると、他のデバイスにアクセスしようとしたときに、プリンタへの接続が一時的に切断される場合があります。

解決方法:

- コンピュータとプリンタ背面の USB ポートの両方に、USB ケーブルがしっかりと接続されていることを確認します。
- プリンタの電源ケーブルがしっかりと接続され、プリンタがオンになっていることを確認します。
- 他のデバイスへのアクセスが終了するまで待つか、プリンタを直接コンピュータに接続します。
HP Photosmart ダイアログ ボックスが表示されたら、**[再試行]** をクリックして接続を再確立してください。

プリンタをコンピュータに接続しても [新しいハードウェアの検出] ウィザードでプリンタが認識されない

原因: プリンタ ソフトウェアをインストールする前、または接続の指示が表示される前に、プリンタをコンピュータに接続したためです。

解決方法:

1. USB ケーブルをプリンタから取り外し、[新しいハードウェアの検出ウィザード] を閉じます。
2. プリンタに付属の HP Photosmart ソフトウェア CD をセットします。インストール ウィザードが表示されたら、**[キャンセル]** をクリックします。
3. **[スタート]** メニューから、**[ファイル名を指定して実行]** をクリックします。
4. **[参照]** をクリックし、CD-ROM ドライブに移動します。
5. **[Uninstaller.bat]** ファイルを選択し、**[開く]** をクリックします。
6. **[OK]** をクリックして、アンインストーラを起動します。
7. **[継続]** をクリックすると、プリンタをコンピュータに接続したときに作成されたファイルがアンインストールされます。
8. **[再起動]** をクリックします。コンピュータが再起動したら HP Photosmart CD を取り出し、プリンタ付属のセットアップ手順に従います。

プリンタとコンピュータを USB ケーブルで接続したが、[新しいハードウェアの検出] ウィザードが表示されない

原因: オペレーティング システムが適切なバージョンの Windows ではないか、USB ケーブル自体または USB ケーブルの接続に問題がある可能性があります。

解決方法: コンピュータのオペレーティング システムが適切なバージョンの Windows であること、また、プリンタ背面にある USB ポートにコンピュータが USB ケーブルで正しく接続されていることを確認します。

それでも接続できない場合は、以下を試してください。

1. USB ケーブルと電源コードをプリンタの背面から取り外します。
2. プリンタ ソフトウェアをアンインストールします。
 - a. Windows の [スタート] メニューから、[プログラム]、[HP]、[HP Photosmart A620 series]、[デバイスのアンインストール] の順に選択します。
 - b. 画面上の指示に従って操作します。
3. アンインストールが終了した後、コンピュータを再起動します。
4. プリンタ ソフトウェアを再インストールします。画面のインストール手順に従ってください。
5. 電源コードをプリンタ背面に再度接続し、プリンタの電源をオンにします。
6. 画面に指示が表示されたら、プリンタ背面の USB ポートに USB ケーブルを接続します。

HP Digital Imaging Monitor アイコンが Windows タスクバーに表示されない

原因: Windows タスクバーの HP Digital Imaging Monitor アイコンを右クリックした際に、[HP Digital Imaging Monitor を閉じる] をメニューから選択した可能性があります。詳細については、68 ページの [\[HP Digital Imaging Monitor アイコン\]](#) を参照してください。

解決方法: コンピュータを再起動します。

コンピュータとプリンタとの間に、別の USB デバイスを経由して USB ケーブルで接続している場合、プリンタから印刷できない

原因: ハブに接続されている他のデバイスによって、プリンタとコンピュータ間の双方向通信が妨げられています。

解決方法:

1. コンピュータの電源をオフにします。
2. コンピュータの USB ポートにプリンタを直接接続します。
3. コンピュータとプリンタ背面の USB ポートに、ケーブルがしっかりと接続されていることを確認します。
4. すべての USB デバイス (ハブも含む) とコンピュータとの接続を切断します。
5. コンピュータをオンにします。
6. 印刷をやり直します。問題を解決できない場合は、コンピュータの別の USB ポートを使用して手順 1 ~ 5 を繰り返してください。

Windows タスクバーの HP Digital Imaging Monitor アイコンに、小さな赤丸が表示される

原因: プリンタとコンピュータ間で、接続エラーまたは通信エラーが発生しました。

解決方法:

1. コンピュータの USB ポートにプリンタを直接接続します。
2. コンピュータから USB ケーブルを取り外してから、もう一度つなぎなおします。
3. すべての USB デバイス (ハブも含む) とコンピュータとの接続を切断します。
4. USB ハブを使用してプリンタとコンピュータとを接続している場合は、プリンタ ケーブルを USB ハブから抜いて、コンピュータに直接つないで通信状態を確認します。
5. 文書を再度印刷します。問題を解決できない場合は、コンピュータの別の USB ポートを使用して手順 1～5 を繰り返してください。

「不明なデバイス」というメッセージが表示される

原因:

- コンピュータとプリンタ間のケーブル内に静電気が発生している。
- プリンタの USB 接続に問題があるため、ソフトウェアがプリンタを識別できない。

解決方法:

1. USB ケーブルをプリンタから取り外します。
2. 電源ケーブルをプリンタから取り外します。
3. 10 秒ほど待ちます。
4. 電源ケーブルをプリンタに接続しなおします。
5. プリンタ背面の USB ポートに USB ケーブルを差し込みます。
6. 問題が解決しない場合は、電源ケーブルと USB ケーブルを抜いて、以下の手順でプリンタ ソフトウェアをアンインストールしてください。
 - a. Windows の [スタート] メニューから、[プログラム]、[HP]、[HP Photosmart A620 series]、[デバイスのアンインストール] の順に選択します。
 - b. 画面上の指示に従って操作します。
7. コンピュータを再起動します。
8. プリンタ ソフトウェアを再インストールして、画面上の指示に従います。USB ケーブルは、指示が表示されるまでプリンタに接続しないでください。

引き続き「不明なデバイス」と表示される場合は、詳細を www.hp.com/support で確認するか、または HP サポートまでお問い合わせください。

文書または写真が、選択したデフォルトの印刷設定で印刷されない

原因: プリンタのデフォルトの印刷設定が、ソフトウェア アプリケーションの印刷設定と異なる可能性があります。ソフトウェア アプリケーションの印刷設定は、プリンタ側の印刷設定より優先的に使用されます。

解決方法: ソフトウェア アプリケーションの[ファイル]メニューから、[印刷]、[プロパティ]の順に選択し、必要な印刷設定を選択します。

このプリンタは、コンピュータを使用せずに印刷する場合、フチ無し写真を印刷できない

原因: フチ無し印刷オプションがオフになっていませんか？

解決方法: フチ無し印刷をオンにするには、以下の手順に従ってください。

1. クイック タッチ フレームでメニュー アイコンをタッチしてから、下スクロール矢印を押して基本設定メニューを移動します。
 2. [基本設定] をタッチします。
 3. [フチ無し] が [オフ] に設定されている場合、[フチ無し] をタッチしてオンにします。
 4. クイック タッチ フレーム上で  アイコンを 2 回タッチして、メニューを終了します。
-

コンピュータからメモリ カードへ写真を保存できない

原因: メモリ カードがロックされている。

解決方法: メモリ カードがロックされている場合は、ロック解除の位置に戻してください。

印刷が極端に遅い

原因:

- 高解像度のイメージを印刷している。印刷時間が長くなることがあります。
- [最大 dpi] を選択している。
- システム リソースが少なすぎる。チャットまたは音楽のダウンロードを利用している場合や、バックグラウンドでアンチウイルス ソフトウェアが実行されている場合などです。
- 古いバージョンのプリンタ ソフトウェアを使用している。

解決方法:

- [プリンタのプロパティ] ダイアログ ボックスの **[基本設定]** タブで、[印刷品質] を **[最大 dpi]** ではなく **[高画質]** または **[きれい]** に設定し、印刷をやり直します。
- プリント カートリッジのインク残量の確認については、[65 ページの \[推定インクレベルの表示\]](#) を参照してください。必要に応じてプリント カートリッジを交換します。

-
- プリンタ ソフトウェアのアップデートについては、[46 ページの \[プリンタソフトウェアアップデートをダウンロードする\]](#) を参照してください。ソフトウェアのバージョンを確認するには、タスクバーの  から **[バージョン情報]** を選択します。

システム リソースを改善するには、Windows エクスプローラと Systray 以外の開いているすべてのプログラムを閉じて、印刷をやり直します。

システム リソースを改善するには

1. **Ctrl + Alt + Delete** を押します。
2. Windows エクスプローラと Systray 以外のプログラムをすべて選択します。複数のプログラムを選択するには、**Ctrl** キーまたは **Shift** キーを使用してください。
3. **[タスクの終了]** をクリックします。メッセージが表示された場合は、**[タスクの終了]** をもう一度クリックします。
4. Windows エクスプローラと Systray 以外のプログラムがすべて終了するまで、手順 1 から 3 を繰り返します。
5. 印刷をやり直します。

印刷後、用紙が平らでない

原因: 通常よりも大量にインクを使う印刷を行っています。

解決方法: [プリンタのプロパティ] ダイアログ ボックスでインク濃度を低く設定します。

1. [印刷のプロパティ] ダイアログ ボックスを開きます。詳細については、[45 ページの \[\[印刷のプロパティ\] ダイアログ ボックス\]](#) を参照してください。
2. **[カラー]** タブをクリックします。
3. **[カラー オプションの詳細]** をクリックします。
4. **[彩度]** スライダを **[くすんだ]** の方向に動かして、インク属性を設定しなおします。
5. 印刷をやり直します。

用紙が白紙のまま排出される

原因: プリントカートリッジのインクが切れている。

解決方法: テスト ページを印刷します。詳細については、67 ページの [\[テストページの印刷\]](#) を参照してください。必要に応じてプリントカートリッジを交換します。詳細については、66 ページの [\[プリントカートリッジの取り付けまたは交換\]](#) を参照してください。

印刷準備の途中で、用紙が排出される

原因: プリンタが直射日光の当たる場所に設置されていると、自動用紙認識機能が正常に作動しない場合があります。

解決方法: プリンタを直射日光の当たらない場所に設置します。

文書の一部が印刷されない、または印刷位置が間違っている

原因:

- 間違った用紙の向きを選択した。
- 間違った用紙サイズを選択した。

解決方法:

- [プリンタのプロパティ] ダイアログ ボックスの **[基本設定]** タブで、正しい用紙の向きが選択されていることを確認します。
- 正しい用紙サイズが選択されていることを確認します。詳細については、51 ページの [\[用紙サイズの選択\]](#) を参照してください。

印刷品質がよくない

原因:

- 写真を拡大しすぎている。
- プリントカートリッジのインクが不足している。
- 最適な種類の用紙を使用していない。
- 用紙の裏面に印刷している。
- デジタル カメラで撮影したときに低解像度の設定を選択していた。
- プリントカートリッジのクリーニングが必要である。

解決方法:

- 拡大率を下げます。
- テスト ページを印刷します。詳細については、67 ページの [\[テストページの印刷\]](#) を参照してください。必要に応じてプリントカートリッジ

を交換します。詳細については、66 ページの [\[プリントカートリッジの取り付けまたは交換\]](#) を参照してください。

- ツールボックスの **[推定インクレベル]** タブで、プリントカートリッジのインクレベルを確認します。詳細については、63 ページの [\[ツールボックス\]](#) を参照してください。
- プリンタに適した用紙を使用していることを確認します。高品質の写真を印刷するには、HP 専用フォト用紙をご使用ください。
- 普通紙ではなく、印刷目的に適した専用の用紙を選択します。高品質の写真を印刷するには、HP アドバンスフォト用紙をご使用ください。
- 印刷面を上にして用紙をセットしていることを確認します。
- 画像のサイズを縮小して、印刷を再試行します。印刷品質を上げるために、今後はデジタルカメラの解像度を高く設定してください。
- ツールボックスの **[プリンタ サービス]** タブで、**[プリントカートリッジのクリーニング]** をクリックします。

印刷された写真の端が切れている

原因: アプリケーションの **[ページ設定]** ダイアログ ボックスを使用して、用紙サイズまたは用紙の種類を選択した可能性があります。

解決方法: **[プリンタのプロパティ]** ダイアログ ボックスの **[基本設定]** タブで、用紙のサイズと種類を選択します。

印刷結果が正しくない

原因: 用紙の表面に染み、傷、またはしわがあったり、濃い色の用紙や金属繊維を含む用紙が使用されている可能性があります。

解決方法: 用紙に傷がある、または色が濃い場合や、金属繊維を含んでいる場合、認識機能が用紙の種類やサイズを正確に検出できない場合があります。用紙に染み、傷、またはしわがないこと、用紙の色が薄いこと、金属繊維を含んでいないことを確認してください。**[プリンタのプロパティ]** ダイアログ ボックスの **[基本設定]** タブで、適切な用紙の種類を選択します。

Bluetooth の印刷関連の問題

HP サポートにお問い合わせいただく前に、このセクションに記載されているトラブルシューティングのヒントをお読みください。または、www.hp.com/support にアクセスし、オンライン サポート サービスをご覧ください。また、HP Bluetooth ワイヤレス プリンタ アダプタをお使いの場合は、アダプタ

付属マニュアルと Bluetooth ワイヤレス テクノロジー搭載デバイスの付属マニュアルもあわせてお読みください。

- [Bluetooth デバイスがプリンタを検出できない](#)
- [プリンタから何も印刷されない](#)
- [印刷品質がよくない](#)
- [写真がフチ有りで印刷される](#)
- [コンピュータで、Bluetooth ワイヤレス接続を使用するデバイス名を設定することができない](#)

Bluetooth デバイスがプリンタを検出できない

解決方法:

- オプションの HP Bluetooth ワイヤレス プリンタ アダプタを使用する場合は、アダプタがプリンタ前面のカメラ ポートに差し込まれていることを確認します。アダプタがデータを受信できる状態になると、アダプタのランプが点滅します。
Bluetooth ワイヤレス テクノロジー内蔵プリンタを使用する場合は、プリンタの Bluetooth ランプを確認します。プリンタがデータを受信できる状態になると、ランプが点滅します。
- Bluetooth の [ビジビリティ] が [非公開] に設定されていませんか? 以下の手順で、この設定を [すべて表示] に変更してください。
 - クイック タッチ フレームで、メニュー アイコンをタッチします。
 - [Bluetooth] をタッチしてから、[ビジビリティ] をタッチします。
 - [すべて表示] をタッチします。
- Bluetooth の [セキュリティ レベル] が [高] に設定されていませんか? 以下の手順で、この設定を [低] に変更してください。
 - クイック タッチ フレームで、メニュー アイコンをタッチします。
 - [Bluetooth] をタッチします。
 - [セキュリティ レベル] をタッチします。
 - [低] をタッチします。
- Bluetooth ワイヤレス テクノロジー付きデバイスのプリンタ用パスキー (PIN) が間違っていないですか? プリンタの正しいパスキーが Bluetooth ワイヤレス テクノロジー付きデバイスに入力されていることを確認してください。
- プリンタとの距離が遠すぎませんか? Bluetooth ワイヤレス テクノロジー対応のデバイスをプリンタの近くに移動します。Bluetooth ワイヤレス テクノロジー対応デバイスとプリンタとの推奨距離は最長 10 m (30 フィート) です。

プリンタから何も印刷されない

解決方法: プリンタが、Bluetooth ワイヤレス テクノロジー搭載のデバイスから送られたファイル形式を認識できていないかもしれません。プリンタ

で使用できるファイル形式の一覧については、95 ページの [\[仕様\]](#) を参照してください。

印刷品質がよくない

解決方法: 印刷した写真が低解像度に設定されていませんか? 印刷品質を向上するため、今後はデジタルカメラの解像度を高く設定してください。携帯などで撮った写真など、VGA-解像度カメラで撮った写真の解像度は、高画質の印刷には不十分な場合があります。

写真がフチ有りで印刷される

解決方法: Bluetooth ワイヤレス テクノロジー対応のデバイスにインストールされた印刷プログラムは、フチ無し印刷に対応していない可能性があります。デバイスの製造元に問い合わせるか、製造元のサポート Web サイトにアクセスして、印刷プログラムの最新のアップデート ファイルを入手してください。

コンピュータで、Bluetooth ワイヤレス接続を使用するデバイス名を設定することができない

解決方法: USB ケーブルでコンピュータをプリンタに接続し、プリンタのツールボックスを使って、プリンタに Bluetooth デバイス名を設定します。あらかじめ、コンピュータにプリンタ ソフトウェアをインストールしておく必要があります。

以下の手順で、プリンタのツールボックスを開きます。

Windows ユーザーのみ: Windows のタスクバーで小さいモニター アイコンを右クリックし、**[HP ソリューション センターの起動/表示]** を選択します。**[設定]**、**[印刷設定]**、**[プリンタ ツールボックス]** の順にクリックします。**[Bluetooth の設定]** タブをクリックし、デバイス名ボックスに Bluetooth デバイス名を入力します。

デバイスに関するメッセージ

プリンタがコンピュータに接続されているときに表示されるエラー メッセージは以下のとおりです。

- [インクが少ない](#)
- [プリント カートリッジが古いか破損しています](#)
- [プリントカートリッジがないか、正しく取り付けられていない](#)
- [インクホルダーが停止しています](#)
- [プリンタに用紙がありません](#)
- [紙詰まりが発生しています](#)

- [セットされている用紙は、選択された用紙サイズではありません](#)
- [メモリカードが上下逆さに差し込まれています](#)
- [メモリカードが正しく挿入されていません](#)
- [カードは一度に1枚だけ差し込んでください](#)
- [メモリカードに問題がありました](#)
- [プリンタの接続が切れました](#)

インクが少ない

原因: プリントカートリッジの推定インク残量が少ないため、まもなく交換が必要です。

解決方法: 印刷が途切れないように、交換用カートリッジをご用意ください。ただし、印刷品質が低下しない限り、カートリッジを交換する必要はありません。再充填または再生されたプリントカートリッジや、別のプリンタで使用されていたカートリッジを取り付けた場合、インク残量インジケータが不正確であったり、表示されない場合があります。

プリントカートリッジが古いか破損しています

解決方法: プリントカートリッジが古いか、損傷しています。

プリントカートリッジのトラブルシューティングを行うには

1. 再生または再充填されたカートリッジが取り付けられている場合は、それを純正 HP 製品に交換します。
2. カートリッジを一度取り外してから取り付けなおします。詳細については、[66 ページの \[プリントカートリッジの取り付けまたは交換\]](#)を参照してください。
3. カートリッジがプリンタと互換性があることを確認してください。
4. 問題を解決できない場合は、カートリッジを交換してください。

プリントカートリッジがないか、正しく取り付けられていない

解決方法: プリントカートリッジが取り付けられていないか、取り付けが正しくないか、取り付けられているカートリッジが国/地域の設定でサポートされていない種類のものであります。詳細については、[66 ページの \[プリントカートリッジの取り付けまたは交換\]](#)を参照してください。

プリントカートリッジのトラブルシューティングを行うには

1. 再生または再充填されたカートリッジが取り付けられている場合は、それを純正 HP 製品に交換します。
2. カートリッジを一度取り外してから取り付けなおします。詳細については、66 ページの [\[プリントカートリッジの取り付けまたは交換\]](#) を参照してください。
3. カートリッジがプリンタと互換性があることを確認してください。
4. 問題を解決できない場合は、カートリッジを交換してください。

インクホルダーが停止しています

解決方法: インクホルダーまたはカートリッジ サービス ステーションの移動経路に障害物があります。HP サポートにお問い合わせいただくか、オンライン サポート サービス www.hp.com/support をご覧ください。

プリンタに用紙がありません

解決方法: 適切な用紙トレイに用紙がセットされていることを確認します。用紙のセット方法については、21 ページの [\[用紙の基本\]](#) およびプリンタに付属のセットアップ手順を参照してください。

紙詰まりが発生しています

解決方法: 以下の方法で紙詰まりを解消してください。

- プリンタの排出口から用紙が見えている場合は、詰まっている用紙を手前にゆっくりと引き出します。
- 用紙がプリンタの排出口から見えていない場合は、プリンタの背面から詰まっている用紙を取り除きます。
 - ・ 給紙トレイから用紙を取り除いたら、完全に開くまで給紙トレイを静かに引きおろします。トレイは水平位置まで開かないようご注意ください。プリンタを損傷するおそれがあります。
 - ・ 詰まっている用紙をプリンタの背面からゆっくりと引き出します。
 - ・ 元の位置にカチッとハマるまで給紙トレイを持ち上げます。
- 詰まっている用紙の端が掴めなくて取り除けない場合は、以下を試みます。
 - ・ プリンタの電源を切ります。
 - ・ プリンタの電源をオンにします。プリンタは用紙の排出経路に用紙がないかどうかをチェックし、詰まっている用紙があれば自動的に排出します。
- **OK** を押して続行します。

セットされている用紙は、選択された用紙サイズではありません

解決方法: セットされている用紙は、選択された用紙サイズではありません。以下の方法を試してください。

1. 印刷ジョブ用に選択されている用紙の種類を変更します。
 2. プリンタに複数の用紙トレイがある場合は、印刷ジョブに適したトレイが選択されていることを確認します。
 3. 適切な用紙が用紙トレイにセットされていることを確認します。
-

メモリ カードが上下逆さに差し込まれています

解決方法: メモリ カードが上下逆さに差し込まれています。メモリ カードを取り外し、金属面を下に向けて挿入してください。

メモリ カードが正しく挿入されていません

解決方法: プリンタでメモリ カードが検出されましたが、読み取ることができません。メモリ カードスロットのメモリ カードをやさしく押し入れて固定してください。

カードは一度に 1 枚だけ差し込んでください

解決方法: 2 枚以上の異なる種類のメモリ カードがプリンタに同時に挿入されています。または、デジタル カメラがカメラ ポートに接続されている状態でメモリ カードが挿入された可能性があります。メモリ カードを取り出すか、カメラの接続を切断して、プリンタにカードが 1 つだけ挿入されている状態、またはカメラが 1 台だけ接続している状態にします。

メモリ カードに問題がありました

解決方法: メモリ カードに問題がありました。写真をコンピュータに直接コピーしてから、カメラでカードをフォーマットしなおしてください。

プリンタの接続が切れました

解決方法: プリンタの電源がオンになっており、カバーが閉じていることを確認した後、以下の方法を試してください。

1. プリンタ ケーブルがプリンタとコンピュータの両方にしっかりと接続されていることを確認します。
 2. プリンタに紙詰まりがないか確認します。
 3. プリンタの電源を一度オフにしてからオンにします。
 4. 使用しているプリンタ ケーブルが2方向(双方向とも言う)通信用(IEEE-1284 準拠)であることを確認します。
-

8 インク サプライ品の購入

プリントカートリッジの注文番号を検索するには、HP Photosmart に付属の印刷ドキュメントを参照してください。また、HP Photosmart 付属のソフトウェアを使用しても、プリントカートリッジの注文番号を確認することができます。プリントカートリッジは HP Web サイトからオンラインで注文することができます。また、最寄りの HP 販売代理店にお尋ねいただければ、お使いのデバイスの正しいプリントカートリッジの注文番号をご確認の上、プリントカートリッジをご注文いただけます。

HP 用紙とその他のサプライ品を注文するには、www.hp.com/buy/supplies にアクセスしてください。メッセージに従って、お住まいの国/地域を選択し、製品を選択して、ページ上のショッピング リンクの 1 つをクリックします。

 **注記** 現時点では、HP Web サイトの一部は英語版のみです。

注記 プリント カートリッジのオンライン注文は、取り扱っていない国/地域もあります。お住まいの国/地域での取扱いがない場合は、最寄りの HP 販売代理店にプリント カートリッジの購入方法についてお問い合わせください。

デスクトップからプリント カートリッジを注文するには

- ▲ HP SureSupply に接続するには、デスクトップ上の **[HP サプライ品の購入]** アイコンをクリックします。お使いのデバイスと互換性があるオリジナルの HP 印刷サプライ品のリストが表示され、必要とするサプライ品を簡単に購入できるオプション (オプションは国/地域により異なる) も表示されます。

このアイコンを削除した場合、**[開始]** メニューをクリックし、**[HP]** フォルダをポイントしてから **[サプライ品の購入]** をクリックします。

詳細については、www.hp.com/buy/supplies にアクセスしてください。

HP Photosmart ソフトウェアからプリント カートリッジを注文するには

1. HP ソリューションセンターで、**[設定]** をクリックし、**[印刷設定]** をポイントして、**[プリンタ ツールボックス]** をクリックします。

 **注記** また、**[印刷のプロパティ]** ダイアログ ボックスから **[プリンタ ツールボックス]** を開くこともできます。**[印刷のプロパティ]** ダイアログ ボックスで、**[サービス]** タブをクリックし、**[プリンタのメンテナンス]** をクリックします。

2. **[推定インクレベル]** タブをクリックします。

3. **[カートリッジの詳細]** をクリックします。
プリントカートリッジの注文番号が表示されます。
4. **[オンラインショップ]** をクリックします。
HP では、正規オンライン販売代理店に、モデル番号、シリアル番号、インク供給レベルなどを含むプリンタの詳細情報を送信しています。必要なサプライ品は選択済みです。数量の変更、アイテムの追加または削除を実行した後で、チェックアウトできます。

9 HP サポートおよび保証

この章では、次のトピックについて説明します。

- [HP サポート Web サイトを最初に確認する](#)
- [電話による HP サポート](#)
- [HP 保証](#)
- [追加の保証オプション](#)

HP サポート Web サイトを最初に確認する

プリンタ付属のマニュアルを確認してください。必要な情報が見つからない場合は、HP サポート Web サイトを確認してください。

オンライン サポートを確認するには

1. HP オンライン サポート Web サイト www.hp.com/support をご利用ください。HP オンライン サポートは、HP のお客様どなたでもご利用いただけます。このサイトには常に最新のデバイス情報や専門的アドバイスが公開され、他にも以下のようなサービスが用意されています。
 - 専門のオンライン サポート担当者へのお問い合わせ
 - HP Photosmart 用ソフトウェアとドライバのアップデート
 - HP Photosmart の役に立つ情報と一般的な問題に対するトラブルの解決方法
 - 事前予防的なデバイスのアップデート、サポートのお知らせ、HP ニュースの配信 (HP Photosmart の製品登録を行ってください)
2. ヨーロッパのみ：ご購入店へお問い合わせください。HP Photosmart ハードウェアの故障の場合は、ご購入店へお持ち込みください (デバイスの限定保証期間中は、無料で修理をお引受けいたします。保証期間終了後は、サービス料金のお見積りをいたします)。
3. オンラインで必要な情報が見つからない場合は、HP サポートに電話でご連絡ください。ご利用できるサポート オプションは、デバイス、国/地域、言語、および電話サポート期間により異なります。

電話による HP サポート

サポート電話番号のリストについては、印刷ドキュメントで電話番号リストを参照してください。

このセクションには、以下の情報が含まれます。

- [電話サポート期間](#)
- [電話でのご連絡](#)
- [電話サポート期間終了後のサポート](#)

電話サポート期間

1年間有効の電話サポートは、北米、アジア太平洋、ラテンアメリカ(メキシコを含む)の各国で利用できます。ヨーロッパ、中東、アフリカ各国での電話サポートの期間については、www.hp.com/support を参照してください。通常、通話料金がかかりますのでご了承ください。

電話でのご連絡

HP サポートへご連絡いただく際は、コンピュータと HP Photosmart の前でお電話ください。また、以下の情報をご用意ください。

- デバイス モデル番号 (デバイス前面のラベルに記載)
- デバイスのシリアル番号 (デバイス底面または背面に記載)
- 問題が発生したときに表示されたメッセージ
- 以下の質問に対する答え：
 - ・ この問題が以前にも起こったことがありますか？
 - ・ 問題をもう一度再現できますか？
 - ・ この問題が起こった頃に、新しいハードウェア、またはソフトウェアをコンピュータに追加しましたか？
 - ・ この問題が起きる前に、何か特別なことはありませんでしたか (落雷、デバイスを移動したなど)?

電話サポート期間終了後のサポート

電話サポート期間終了後は、追加費用を支払うことで HP のサポートをご利用いただけます。HP オンラインサポート Web サイト www.hp.com/support もご利用ください。サポート オプションの詳細については、HP 取扱店またはお住まいの国/地域のサポート電話へお問い合わせください。

HP 保証

HP 製品	限定保証期間
ソフトウェア メディア	90 日
プリンタ	1 年
プリントまたはインク カートリッジ	HP インクが空になった時点か、カートリッジに記載されている「保証期限」のいずれか早い時点まで。本保証は、インクの詰め替え、改造、誤使用、または不正な改修が行われた HP インク製品には適用されません。
アクセサリ	90 日

A. 限定保証の有効範囲

1. Hewlett-Packard (以下 HP) は、ご購入日から上記の指定期間中、設計上および製造上の不具合のないことを保証いたします。
2. HP のソフトウェア製品に関する保証は、プログラムの実行エラーのみに限定されています。HP は、製品操作によって電磁波障害が引き起こされた場合は保証しません。
3. HP の限定保証は、製品の通常使用により発生した欠陥のみを対象とします。下記に起因する不具合を含むその他の不具合には適用されません。
 - a. 不適切なメンテナンスや改修
 - b. 他社により提供またはサポートされているソフトウェア、部品、またはサプライ品の使用
 - c. 製品使用外の操作
 - d. 不正な改修や、誤使用
4. HP プリンタ製品に HP 製品以外のインク カートリッジやインクを詰め替えたカートリッジを使用した場合は、保証の対象、または HP サポートの対象から外れます。ただし、プリンタの故障や損傷が HP 製以外の詰め替え用インクカートリッジの使用によって発生した場合は HP は標準時間と実費にて特定の故障または損傷を修理いたします。
5. HP は、保証期間中に HP の保証対象となる製品の不良通知を受け取った場合、HP の判断に従って製品を修理または交換するものとします。
6. HP の保証対象となる欠陥製品の修理や交換が適用範囲で行えない場合、HP は、欠陥通知を受け取ってからかかるべき期間内に購入代金返還を行います。
7. HP は、お客様が欠陥製品を HP へ返却するまでは、修理、交換、返金を行う義務はないものとします。
8. 交換製品は、新品、またはそれに類する製品で、機能的には少なくとも交換に出された製品と同等のものとします。
9. HP 製品は、パーツ、コンポーネントや素材を再利用して製造する場合がありますが、これらの性能は新しいものと同等です。
10. HP の限定保証は、HP 製品が販売されているすべての国と地域で有効とします。出張修理などの追加保証サービス契約については、HP 製品販売国/地域における正規の HP サービス センタ、または正規輸入代理店までご相談ください。

B. 保証の限定

国/地域の法律によって認められる範囲内で、当社および第三者の納入業者のいずれも、保証条件、製品品質、および特定の目的に関して本保証以外に明示的または黙示的に保証をすることはありません。

C. 限定責任

1. 国/地域の法律によって認められる範囲内で、本保証に規定された救済が、お客様のみに限定された唯一の救済になります。
2. 本保証に規定された義務を除いて、HP または第三者は、損傷について、直接的、間接的、特別、偶発的、必然的であるかどうか、あるいは、契約、不法行為、その他の法的理論に基づくかどうかに関わらず、またそのような損傷の可能性を説明しているかどうかに関わらず、責任を負わないものとします。

D. 国/地域ごとの法律

1. 本保証によって、お客様に特定の法的権利が付与されます。この権利は、米国およびカナダについては州ごとに、その他の国については国ごとに付与されることがあります。
2. この保証書の内容と国/地域の法律が整合しない場合、本保証書は地域の法律に合致するように修正されるものとします。このような国/地域の法律の下で、一部の警告文と限定保証はお客様に適用されない場合があります。たとえば、米国の複数の州、また米国以外の政府(カナダの州を含む)などでは、以下のとおりとなります。
 - a. 本保証書の警告文と限定保証を、お客様の法廷権利の制限からあらかじめ除外する場合があります(例: イギリス)。
 - b. その他に製造元が保証を認めないことや限定を設けることについて規制すること。
 - c. お客様に追加の保証権利を提供すること、製造業者が責任を逃れられない暗黙の保証期間を規定すること、および暗黙の保証期間に対する限定を認めないこと。
3. 本保証の条項は法律の及ぶ範囲内までとし、除外、制限、または修正などはしないものとします。また、義務づけられた法的権利は、お客様への HP 製品の販売に適用されます。

追加の保証オプション

追加料金でプリンタのサービス プランを拡張できます。www.hp.com/support にアクセスし、国/地域および言語を選択し、サービスおよび保証の領域でサービス プラン拡張に関する情報を参照してください。

10 仕様

このセクションでは、HP Photosmart ソフトウェアのインストールに最小限必要なシステム要件の一覧とプリンタの仕様について説明します。

- [システム要件](#)
- [プリンタの仕様](#)

システム要件

オペレーティング システム

Windows XP Home、XP Professional、x64 Edition、または Vista

プロセッサ

- **Windows XP Home & XP Professional:** Intel® Pentium® II、Celeron®、または互換プロセッサ、233 MHz (Pentium III、300 MHz 以上を推奨)
- **x64 Edition:** Intel EM64T サポートの Pentium 4
- **Vista:** 800 MHz 32-bit (x86) または 64-bit プロセッサ (1 GHz 以上を推奨)

RAM

- **Windows XP Home & XP Professional:** 128 MB (256 MB 以上を推奨)
- **x64 Edition:** 256 MB (512 MB 以上を推奨)
- **Vista:** 512 MB (1 GB 以上を推奨)

空きディスク領域

400 MB

ビデオ ディスプレイ

SVGA 800 x 600、16-bit カラー (32-bit カラーを推奨)

オプティカル ドライブ

CD-ROM または DVD-ROM

ブラウザ

Microsoft® Internet Explorer® 5.01 Service Pack 2 以上

接続方式

- 使用可能な USB ポートおよび USB ケーブル
- インターネット アクセスを推奨

プリンタの仕様

接続方式

USB 2.0 フルスピード対応: Windows XP Home、XP Professional、または x64 Edition

画像ファイル形式

JPEG ベースライン

ビデオ ファイル形式

Motion JPEG AVI

(続き)

<p>USB ケーブルは、長さが 3 メートル以下のものをご使用ください。</p> <p>PictBridge : カメラ ポートの使用</p>	<p>Motion JPEG Quicktime MPEG-1</p>
<p>マージン 上 0.0 mm (0.0 インチ)、下 0.0 mm (0.0 インチ)、左/右 0.0 mm (0.0 インチ)</p>	<p>用紙サイズ フォト用紙 10 x 15 cm (4 x 6 インチ)、13 x 18 cm (5 x 7 インチ) 切り取りラベル付きフォト用紙 10 x 15cm、1.25 cm ラベル (4 x 6 インチ、0.5 インチ ラベル) インデックス カード 10 x 15 cm (4 x 6 インチ) A6 カード 105 x 148 mm (4.1 x 5.8 インチ) L 判カード 90 x 127 mm (3.5 x 5 インチ) 切り取りラベル付き L 判カード 90 x 127 mm、12.5 mm ラベル (3.5 x 5 インチ、0.5 インチ ラベル) コンピュータからの印刷時のみサポート:ハガキ 101 x 203 mm (4 x 8 インチ)、パノラマ フォト用紙 10 x 30 cm (4 x 12 インチ)</p>
<p>用紙の種類 HP アドバンス フォト用紙 (推奨) HP プレミアム フォト用紙 カード (インデックス、A6、L 判)</p>	<p>動作環境 動作中 最大 : 5 ~ 40°C (41 ~ 104 F)、5 ~ 90% RH 動作中 推奨 : 15 ~ 35°C (59 ~ 95 F)、20 ~ 80% RH</p>
<p>給紙トレイ 10 x 15 cm (4 x 6 インチ) フォト用紙トレイ 用紙トレイの最大積載枚数 フォト用紙 20 枚、最大厚 1 枚あたり約 0.3mm 10 x 30cm (4 x 12 インチ)パノラマ印刷用フォト用紙 10 枚</p>	<p>プリントカートリッジ HP 110 カラー インクジェット プリント カートリッジ カートリッジの推定印刷可能枚数についての詳細は、www.hp.com/pageyield/ を参照してください。</p>
<p>消費電力 U.S. 印刷 : 15.14 W 待機時 : 8.61 W 停止時 : 6.66 W 各国共通 印刷 : 14.04 W 待機時 : 8.58 W 停止時 : 7.06 W</p>	<p>電源装置のモデル番号 HP 部品番号 0957-2121 (北米)、100-240 Vac (± 10%) 50/60 Hz (± 3 Hz) HP 部品番号 0957-2120 (その他各国)、100-240 Vac (± 10%) 50/60 Hz (± 3 Hz)</p>

11 規制および環境情報

以下の規制ならびに環境情報は、HP Photosmart A620 series プリンタに適用されます。

- [規制に関する告知](#)
- [環境保全のためのプロダクト スチュワード プログラム](#)

規制に関する告知

以下の規制の告知は、HP Photosmart A620 series プリンタに適用されます。

- [FCC statement](#)
- [LED indicator statement](#)
- [VCCI \(Class B\) compliance statement for users in Japan](#)
- [Notice to users in Japan about power cord](#)
- [Notice to users in Korea](#)
- [European Union Regulatory Notice](#)

FCC statement

FCC statement

The United States Federal Communications Commission (in 47 CFR 15.105) has specified that the following notice be brought to the attention of users of this product.

This equipment has been tested and found to comply with the limits for a Class B digital device, pursuant to Part 15 of the FCC Rules. These limits are designed to provide reasonable protection against harmful interference in a residential installation. This equipment generates, uses and can radiate radio frequency energy and, if not installed and used in accordance with the instructions, may cause harmful interference to radio communications. However, there is no guarantee that interference will not occur in a particular installation. If this equipment does cause harmful interference to radio or television reception, which can be determined by turning the equipment off and on, the user is encouraged to try to correct the interference by one or more of the following measures:

- Reorient the receiving antenna.
- Increase the separation between the equipment and the receiver.
- Connect the equipment into an outlet on a circuit different from that to which the receiver is connected.
- Consult the dealer or an experienced radio/TV technician for help.

For further information, contact:

Manager of Corporate Product Regulations
Hewlett-Packard Company
3000 Hanover Street
Palo Alto, Ca 94304
(650) 857-1501

Modifications (part 15.21)

The FCC requires the user to be notified that any changes or modifications made to this device that are not expressly approved by HP may void the user's authority to operate the equipment.

This device complies with Part 15 of the FCC Rules. Operation is subject to the following two conditions: (1) this device may not cause harmful interference, and (2) this device must accept any interference received, including interference that may cause undesired operation.

LED indicator statement

LED indicator statement

The display LEDs meet the requirements of EN 60825-1.

VCCI (Class B) compliance statement for users in Japan

この装置は、情報処理装置等電波障害自主規制協議会（VCCI）の基準に基づくクラスB情報技術装置です。この装置は、家庭環境で使用することを目的としていますが、この装置がラジオやテレビジョン受信機に近接して使用されると受信障害を引き起こすことがあります。

取り扱い説明書に従って正しい取り扱いをして下さい。

Notice to users in Japan about power cord

製品には、同梱された電源コードをお使い下さい。
同梱された電源コードは、他の製品では使用出来ません。

Notice to users in Korea

사용자 안내문(B급 기기)
이 기기는 비업무용으로 전자파 적합 등록을 받은 기기로서, 주거지역에서는 물론 모든 지역에서 사용할 수 있습니다.

European Union Regulatory Notice

European Union Regulatory Notice

Products bearing the CE marking comply with the following EU Directives:

- Low Voltage Directive 73/23/EEC
- EMC Directive 89/336/EEC

CE compliance of this product is valid only if powered with the correct CE-marked AC adapter provided by HP.

If this product has telecommunications functionality, it also complies with the essential requirements of the following EU Directive:

- R&TTE Directive 1999/5/EC

Compliance with these directives implies conformity to harmonized European standards (European Norms) that are listed in the EU Declaration of Conformity issued by HP for this product or product family. This compliance is indicated by the following conformity marking placed on the product.



The telecommunications functionality of this product may be used in the following EU and EFTA countries:

Austria, Belgium, Cyprus, Czech Republic, Denmark, Estonia, Finland, France, Germany, Greece, Hungary, Iceland, Ireland, Italy, Latvia, Liechtenstein, Lithuania, Luxembourg, Malta, Netherlands, Norway, Poland, Portugal, Slovak Republic, Slovenia, Spain, Sweden, Switzerland, and United Kingdom.

環境保全のためのプロダクト スチュワード プログラム

Hewlett-Packard では、優れた製品を環境に対して適切な方法で提供することに積極的に取り組んでいます。この製品は、再利用を考慮した設計を取り入れています。高度な機能と信頼性を確保する一方、素材の種類は最小限にとどめられています。素材が異なる部分は、簡単に分解できるように作られています。金具などの接合部品は、作業性を考慮した分かりやすい場所にあるので、

一般的な工具を使って簡単に取り外すことができます。重要な部品も手の届きやすい場所にあり、取り外しや修理が簡単に行えます。

詳細については、HP Web サイトの次のアドレスにある「環境保護ホーム」にアクセスしてください。

www.hp.com/hpinfo/globalcitizenship/environment/index.html

ここでは次のトピックについて説明します。

- [用紙の使用](#)
- [プラスチック](#)
- [化学物質安全性データシート](#)
- [リサイクルプログラム](#)
- [HP インクジェットサプライ製品リサイクル プログラム](#)
- [エネルギー消費](#)
- [Disposal of Waste Equipment by Users in Private Households in the European Union](#)

用紙の使用

本製品は DIN 19309 および EN 12281:2002 に従ったリサイクル用紙の使用に適しています。

プラスチック

25 グラムを超えるプラスチック部品は、製品が役目を終えたときにリサイクルするため、プラスチックを識別しやすくする国際規格に従って記号が付けられています。

化学物質安全性データシート

化学物質安全性データシート (MSDS) は、次の HP Web サイトから入手できます。

www.hp.com/go/msds

リサイクル プログラム

HP は世界中の国/地域で、大規模なエレクトロニクス リサイクル センターと提携して、さまざまな製品回収およびリサイクル プログラムを次々に実施しております。また、弊社の代表的製品の一部を再販することで、資源を節約しています。HP 製品のリサイクルについての詳細は、下記サイトをご参照ください。

HP 製品のリサイクルについての詳細は、下記サイトをご参照ください。

www.hp.com/hpinfo/globalcitizenship/environment/recycle/

HP インクジェットサプライ製品リサイクル プログラム

HP では、環境の保護に積極的に取り組んでいます。HP のインクジェットサプライ製品リサイクル プログラムは多くの国/地域で利用可能であり、これを使

用すると使用済みのプリントカートリッジおよびインク カートリッジを無料でリサイクルすることができます。詳細については、次の Web サイトを参照してください。

www.hp.com/hpinfo/globalcitizenship/environment/recycle/

エネルギー消費

本製品は、設計段階から電力消費の削減と天然資源の節減を目的としています。製品の動作時だけでなく非アクティブ時においてもエネルギー消費量全体を削減するよう設計されています。電力消費に関する情報は、製品仕様を参照してください。

Disposal of Waste Equipment by Users in Private Households in the European Union



English
Français
Deutsch
Italiano
Español
Český
Dansk
Nederland
Eesti
Suomi
Ελληνικά
Magyar
Lietuviškai
Latviski
Polski
Português
Slovenščina
Slovenščina
Svenska

Disposal of Waste Equipment by Users in Private Households in the European Union
This symbol on the product or on its packaging indicates that this product must not be disposed of with your other household waste. Instead, it is your responsibility to dispose of your waste equipment by handing it over to a designated collection point for the recycling of waste electrical and electronic equipment. The separate collection and recycling of your waste equipment at the time of disposal will help to conserve natural resources and ensure that it is recycled in a manner that protects human health and the environment. For more information about where you can drop off your waste equipment for recycling, please contact your local city office, your household waste disposal service or the shop where you purchased the product.

Evacuation des équipements usagés par les utilisateurs dans les foyers privés au sein de l'Union européenne
La présence de ce symbole sur le produit ou sur son emballage indique que vous ne pouvez pas vous débarrasser de ce produit de la même façon que des déchets courants. Au contraire, vous êtes responsable de l'évacuation de vos équipements usagés et, à cet effet, vous êtes tenu de les remettre à un point de collecte agréé pour le recyclage des équipements électriques et électroniques usagés. Le tri, l'évacuation et le recyclage séparés de vos équipements usagés permettent de préserver les ressources naturelles et de s'assurer que ces équipements sont recyclés dans le respect de la santé humaine et de l'environnement. Pour plus d'informations sur les lieux de collecte des équipements usagés, veuillez contacter votre mairie, votre service de traitement des déchets ménagers ou le magasin où vous avez acheté le produit.

Entsorgung von Elektrogeräten durch Benutzer in privaten Haushalten in der EU
Dieses Symbol auf dem Produkt oder dessen Verpackung gibt an, dass das Produkt nicht zusammen mit dem Restmüll entsorgt werden darf. Es obliegt daher Ihrer Verantwortung, das Gerät an einer entsprechenden Stelle für die Entsorgung oder Wiederverwertung von Elektrogeräten aller Art abzugeben (z. B. ein Wertstoffhof). Die separate Sammlung und das Recyceln Ihrer alten Elektrogeräte zum Zeitpunkt Ihrer Entsorgung trägt zum Schutz der Umwelt bei und gewährleistet, dass sie auf eine Art und Weise recycelt werden, die keine Gefährdung für die Gesundheit des Menschen und der Umwelt darstellt. Weitere Informationen darüber, wo Sie alte Elektrogeräte zum Recyceln abgeben können, erhalten Sie bei den örtlichen Behörden, Wertstoffhöfen oder dort, wo Sie das Gerät erworben haben.

Smaltimento di apparecchiature da rottamare da parte di privati nell'Unione Europea
Questo simbolo che appare sul prodotto o sulla confezione indica che il prodotto non deve essere smaltito assieme agli altri rifiuti domestici. Gli utenti devono provvedere allo smaltimento delle apparecchiature da rottamare portandole al luogo di raccolta indicato per il riciclaggio delle apparecchiature elettriche ed elettroniche. La raccolta e il riciclaggio separati delle apparecchiature da rottamare in fase di smaltimento favoriscono la tutela delle risorse naturali e garantiscono che tali apparecchiature vengano smaltite nel rispetto dell'ambiente e della tutela della salute. Per ulteriori informazioni sui punti di raccolta delle apparecchiature da rottamare, contattare il proprio comune di residenza, il servizio di smaltimento dei rifiuti locale o il negozio presso il quale è stato acquistato il prodotto.

Eliminación de residuos de aparatos eléctricos y electrónicos por parte de usuarios domésticos en la Unión Europea
Este símbolo en el producto o en el embalaje indica que no se puede deshechar el producto junto con los residuos domésticos. Por el contrario, si debe eliminar este tipo de residuo, es responsabilidad del usuario entregarlo en un punto de recogida designado de reciclado de aparatos electrónicos y eléctricos. El reciclaje y la recogida por separado de estos residuos en el momento de la eliminación ayudan a preservar recursos naturales y a garantizar que el reciclaje protege la salud y el medio ambiente. Si desea información adicional sobre los lugares donde puede dejar estos residuos para su reciclado, póngase en contacto con las autoridades locales de su ciudad, con el servicio de gestión de residuos domésticos o con la tienda donde adquirió el producto.

Likvidace vyzdrožitelno zařízení uživateli v domácnosti v zemích EU
Toto znáčka na produktu nebo na jeho obalu označuje, že tento produkt nesmí být likvidován prostým vyhozením do běžného domovního odpadu. Odpovídá za to, že vyzdrožitelno zařízení bude předáno k likvidaci do stávajících sběrných míst určených k recyklaci vyzdrožitelno zařízení a elektronických zařízení. Likvidace vyzdrožitelno zařízení samostatným způsobem a recyklace prostředků zachování přírodních zdrojů a zařízení, ze recyklace probíhá, přispívá chránění lidské zdraví a životního prostředí. Další informace o tom, kam můžete vyzdrožitelno zařízení předat k recyklaci, můžete získat od útado místní samosprávy, od společnosti provádějící svoz a likvidaci domovního odpadu nebo v obchodě, kde jste produkt zakoupili.

Bortskaffelse af affaldsudstyr for brugere i private husholdninger i EU
Dette symbol på produktet eller på dets emballage indikerer, at produktet ikke må bortskaffes sammen med andet husholdningsaffald. I stedet er det din ansvar for bortskaffelse affaldsudstyr og det afleveres dit ansvar overleveret til et bestemt indsamling og genbrug af affaldsudstyr på tildelte punkter for bortskaffelse af miljø. Ifølge de berørte naturlige ressourcer og sikre, at genbrug finder sted på en måde, der beskytter menneskers helbred samt miljøet. Hvis du vil vide mere om, hvor du kan aflevere dit affaldsudstyr til genbrug, kan du kontakte kommunen, det lokale renovationsvesen eller den forening, hvor du købte produktet.

Alvor van afgedankte apparatuur door gebruikers in particuliere huishoudens in de Europese Unie
Dit symbool op het product of de verpakking geeft aan dat het product niet samen met ander huishoudelijk afval. Het is uw verantwoordelijkheid uw afgedankte apparatuur af te leveren op een aangewezen inzamelingspunt voor de verwerking van afgedankte elektrische en elektronische apparatuur. De gescheiden inzameling en verwerking van uw afgedankte apparatuur dragen ertoe bij het sparen van natuurlijke bronnen en het beschermen van de gezondheid van het milieu. Bovendien, voor meer informatie over waar u uw afgedankte apparatuur kunt inleveren voor recycling kunt u contact opnemen met het gemeentehuis in uw woonplaats, de reinigingsdienst of de winkel waar u het product hebt aangeschaft.

Bravojamnimatenski katalozi kervaldatatavada seadmete käitmine Euroopa Liidus
Kui tootele või toote pakendile on see sümbol, ei tohi seda tooteid visata olmejäätmete hulka. Tsite kohus on via tarbeks muutunud seade selleks ettenähtud elektrilise ja elektroonikaseadmete ülikõrvaldatavuseks. Ülikõrvaldatavuse seadmete edastamine kogumise ja käitmine aitab säästa loodusvarasid ning tagada, et käitmine toimiks inimtse teviselt ja keskkonnale ohutult. Lisateave selle kohta, kuhu saate ülikõrvaldatavuse seadme käitlaks viia, saate küsida kohalikult omavalitsuselt, olmejäätmete ülikõrvaldatavuse külastajalt, või kauplusest, kust te seadme ostate.

Hävitettävien laitteiden käsittely kotitalouksissa Euroopan unionin alueella
Tämä tunnus on tuotteen tai sen pakkauksen merkkinä, joka osoittaa, ette tuotetta ei saa hävittää tavallisten kotitalouksien jäätteen kanssa. Käyttäjien vastuulla on huolehtia siitä, että hävitettävä laite toimitetaan sillekulle määrättyyn keräys- ja käsittelypaikkaan. Hävitettävien laitteiden erillinen keräys ja käsittely säästää luonnonvaroja. Näin toimimalla varmistetaan myös, että käsittely tapahtuu tavalla, joka suojelee ihmisten terveyttä ja ympäristöä. Saat tarvittavaa lisätietoa jätteen käsittelypaikoista paikallisilta viranomaisilta, jätteenkäsittelyllä tuottavilta yrityksiltä.

Ανάργηρη χρηστών συσκευών στην Ευρωπαϊκή Ένωση
Το παρόν σύμβολο στον εξοπλισμό ή στη συσκευασία του υποδηλώνει ότι το προϊόν αυτό δεν πρέπει να πεταχτεί μαζί με άλλα οικιακά απόβλητα. Αντίθετα, ευθύνη σας είναι να αποφύγετε τις άναργηρη συσκευές σε ένα καθιερωμένο σημείο συλλογής απορριμμάτων για την ανακύκλωση άναργηρη συσκευών και ηλεκτρονικών εξοπλισμών. Η χωριστή συλλογή και ανακύκλωση των άναργηρη συσκευών ή των ηλεκτρονικών συσκευών βοηθά στην προστασία της υγείας και τη διαφύλαξη του περιβάλλοντος. Επιπλέον, η ανακύκλωση των άναργηρη συσκευών ή των ηλεκτρονικών συσκευών βοηθά στην προστασία της υγείας και τη διαφύλαξη του περιβάλλοντος. Για περισσότερη πληροφορία σχετικά με το πού μπορείτε να αποφύγετε τις άναργηρη συσκευές ή ανακύκλωση, επικοινωνήστε με τις κατά τόπους αρχές ή με το κατάστημα από το οποίο αγοράστήκατε το προϊόν.

A hulladékok kezelésé a magánháztartásokban az Európai Unióban
Ez a szimbólum, amely a termék vagy annak csomagolásán van feltüntetve, azt jelzi, hogy a termék nem kezelhető együtt az egyéb háztartási hulladékkal. Az Ön feladata, hogy a készült hulladékgyűjtőhelyekre elvittatja olyan kijelölt gyűjtőhelyre, amely az elektronikus hulladékgyűjtés és az elektronikus berendezések újrahasznosítását végli. A hulladékok elkövetésével egyetemes a újrahasznosítás hozzájárul a természeti erőforrások megőrzéséhez, egyúttal az is biztosítja, hogy a hulladék újrahasznosítása az egészséges és környezetbarát módon történjen. Ha további információkat szeretne kapni azokról a helyekről, ahol leadhatja újrahasznosításra a hulladékokat, forduljon a helyi önkormányzatához, a háztartási hulladék begyűjtésével foglalkozó vállalatához vagy a termék forgalmazójához.

Lietotāju atbildības nos par neapstrādātu ierīcēm Eiropas Savienības privātajos mājsaimniecībās
Šis simbols uz ierīci vai tā iepakojuma marķēšanu, ka šis produkts nedrīkst tikt izmetts kopā ar citiem mājsaimniecības atkritumiem. Jūs esat atbildīgi par atbrīvošanu no neapstrādāt ierīcēm, no nodotām noteiktajās savākšanas vietās, lai šīs vietas nedrīkst elektroskopu, elektroniskos priekšmetus, speciāli paredzētās savākšanas un atbrīvošanas pārstrādi paredzētās savākšanas vietās, kas sargā cilvēku veselību un apkārtējo vidi. Lai iegūtu papildu informāciju par to, kur atbrīvošanas pārstrādi var nodot neapstrādāt ierīcēm, lūdzam sazināties ar vietējo pašvaldību, atbrīvošanas pakalpojumu dienestu vai veikali, kurā iegādājāties šo ierīci.

Eiropas Savienības vartotoji ir privātajos namos ūķiu atliekas jānogatavo ierīcēm
Šis simbols attēlo produktu arto ja pakoties marķēšanu, ka produkts negali būt izmestas kopā ar citām ūķiu atliekām. Jūs privātole izmesti savs atliekas jānogatavo ierīcēm ja atliekām elektroniskām un elektriskām jānogatavo ierīcēm. Ja atliekas jānogatavo savs atliekas ir ierīcēm, bus izņemot nacionālās ierīcēs un ierīcēm, kad jānogatavo par ierīcēm jānogatavo savs atliekas ir ūķiu ierīcēm, kas sargā cilvēku veselību un apkārtējo vidi. Lai iegūtu papildu informāciju par to, kur atbrīvošanas pārstrādi var nodot neapstrādāt ierīcēm, lūdzam sazināties ar vietējo pašvaldību, atbrīvošanas pakalpojumu dienestu vai veikali, kurā iegādājāties šo ierīci.

Uždeviņģis ūķiu aprēķināt puzus ūķiu atlieku atņemvian v Uni Eiropasjēģijā
Šis simbols uz ierīci vai tā iepakojuma marķēšanu, ka šis produkts nedrīkst tikt izmestas kopā ar citiem mājsaimniecības atkritumiem. Jūs esat atbildīgi par atbrīvošanu no neapstrādāt ierīcēm, no nodotām noteiktajās savākšanas vietās, lai šīs vietas nedrīkst elektroskopu, elektroniskos priekšmetus, speciāli paredzētās savākšanas un atbrīvošanas pārstrādi paredzētās savākšanas vietās, kas sargā cilvēku veselību un apkārtējo vidi. Lai iegūtu papildu informāciju par to, kur atbrīvošanas pārstrādi var nodot neapstrādāt ierīcēm, lūdzam sazināties ar vietējo pašvaldību, atbrīvošanas pakalpojumu dienestu vai veikali, kurā iegādājāties šo ierīci.

Descarte de equipamentos por usuários em residências da União Européia
Este símbolo no produto ou no embalagem indica que o produto não pode ser descartado junto com o lixo doméstico. No entanto, é sua responsabilidade levar os equipamentos a serem descartados a um ponto de coleta designado para o reciclagem de equipamentos eletro-eletrônicos. A coleta separada e o reciclagem dos equipamentos no momento do descarte ajudam na conservação dos recursos naturais e garantem que os equipamentos sejam reciclados de forma a proteger a saúde das pessoas e o meio ambiente. Para obter mais informações sobre onde descartar equipamentos para reciclagem, entre em contato com o escritório local de seu cidade, o serviço de limpeza pública de seu bairro ou o loja em que adquiriu o produto.

Postup pouzivatelu v krajinách Európskej unie pri vyhadzovaní zariadenia v domácom pouzivaní do odpadu
Toto symbolo na produkte alebo na jeho obale označuje, že tento produkt nesmí byť likvidovaný spolu s ostatným domácnostným odpadom. Namiesto toho je na vás zodpovednosť za to, že vyzdrožitelno zařízení bude předáno k likvidaci do stávajících sběrných míst určených k recyklaci vyzdrožitelno zařízení a elektronických zařízení. Likvidace vyzdrožitelno zařízení samostatným způsobem a recyklace prostředků zachování přírodních zdrojů a zařízení, ze recyklace probíhá, přispívá chránění lidské zdraví a životního prostředí. Další informace o tom, kam můžete vyzdrožitelno zařízení předat k recyklaci, můžete získat od útado místní samosprávy, od společnosti provádějící svoz a likvidaci domovního odpadu nebo v obchodě, kde jste produkt zakoupili.

Ravnane z odpadno opremo v gospodinjstvih znotraj Evropske unije
To znaki na izdelku ali embolaji izdelka pomeni, da izdelka ne smete odložiti skupaj z drugimi gospodinjstvenimi odpadki. Odpadno opremo ste dolžni oddati na določenem zbirnem mestu za recikliranje odpadnih električnih in elektronskih opreme. Z ločenim zbiranjem in recikliranjem odpadne opreme ob odpadku lahko pomagal ohraniti naravno vire in zagotoviti, da bo odpadna oprema reciklirana tako, da se varuje zdravje ljudi in okolje. Več informacij o mestih, kjer lahko oddate odpadno opremo za recikliranje, lahko dobite na občini, v komunalnem podjetju ali trgovini, kjer ste izdelek kupili.

Kassering av förbrukningsmaterial, för hem- och privatnvändare i EU
Produkt eller produktförpackning med detta här symbolet får inte kasseras med vanligt hushållsaffäll. I stället har du ansvar för att produkten lämnas till en behörig återvinningstätt för hantering av avfall av elektriska och elektroniska utrustning. Detta minskar utsläppen till miljön och hjälper till att bevara våra naturliga resurser. Dessutom hjälper åtgärder som dessa att säkerställa att avfallet behandlas på ett sätt som skyddar människors hälsa och miljön när produkten deklaseras på rätt sätt. Kommunala myndigheter, sophanteringsföretag eller butik där varan köptes kan ge mer information om var du lämnar kasserade produkter för återvinning.

規制および環境情報