

HP iPAQ

產品指南

© Copyright 2007 Hewlett-Packard
Development Company, L.P.

Microsoft、Windows、Windows 標誌、
Outlook 及 ActiveSync 均為 Microsoft
Corporation 在美國和其他國家的商標。

HP iPAQ 產品採用 Microsoft Windows
Mobile 6.0 Standard。



SD 標誌為其所有者的商標。

Bluetooth® 為其所有者的商標，並已授權
Hewlett-Packard Development Company,
L.P. 使用。

本文件中提及的所有產品名稱，可能是其所
屬公司的商標。

HP 鼓勵客戶回收用過的電子硬體、HP 原廠
墨水匣以及充電式電池。如需關於回收計畫
的詳細資訊，請參閱 [http://www.hp.com/
recycle](http://www.hp.com/recycle)。

過氯酸物質 — 須採取特殊處理，請參閱
[http://www.dtsc.ca.gov/hazardouswaste/
perchlorate](http://www.dtsc.ca.gov/hazardouswaste/perchlorate)。本產品即時時鐘的電池或水銀
電池可能含有過氯酸，且於美國加州回收或
丟棄時，需要特殊處理。

此處資訊如有變更，恕不另行通知。HP 產品
與服務的保固僅列於隨產品及服務所附的明
確保固聲明中。本文件的任何部分均不構成
任何附加保固。HP 對於本文件在技術上或編
輯上的錯誤或疏漏概不負責。

本文件包含的專屬資訊受到著作權法所保
護。未經 Hewlett-Packard Development
Company, L.P. 書面同意，不得複印、複製本
文件的任何部分，或將本文件的任何部分翻
譯成其他語言。

第一版，2007 年 4 月

文件編號：446232-AB1

目錄

1 註冊 iPAQ	
註冊您的 HP iPAQ	1
2 包裝盒內容	
包裝盒內容	2
3 組件	
正面面板組件	3
底部面板組件	4
左側及右側組件	4
後面面板組件	5
4 設定您的 HP iPAQ	
步驟 1：拆下電池護蓋，然後插入 SIM 卡	6
步驟 2：裝入電池並裝回電池護蓋	7
步驟 3：將電池充電	7
步驟 4：開啓 HP iPAQ	8
使用密碼保護您的 HP iPAQ	8
尋找序號及型號	8
狀態圖示	8
5 基本入門	
首頁畫面	10
電池省電秘訣	10
鎖定和解除鎖定 HP iPAQ	10
輸入文字	10
變更輸入模式	11
在連續輸入 (Multipress) 模式中輸入文字	11
在 T9 模式中輸入文字	11
輸入我的資訊	12
檢視作業系統資訊	12
變更地區設定	12
調整音量	13
設定鈴聲	13
調整喇叭音量	13
變更電源管理設定	13
調暗或調整夜光照明亮度	13
安裝與移除程式	13
開啓及關閉程式	14
自訂 HP iPAQ	14
設定鬧鐘	14

建立和指派類別	15
同步化	15
變更 ActiveSync 連線的類型	16
同步問題的疑難排解說明	16

6 使用 Smartphone

使用首頁鍵	18
使用返回鍵	18
使用 4 向導覽鍵	18
撥號功能	18
撥打電話	18
接聽電話	18
使用插撥功能	18
重撥	19
撥電話給連絡人	19
使用 語音命令 撥打電話	20
撥打緊急電話	20
使用快速撥號撥打電話	20
使用語音信箱	21
使用免持聽筒功能	21
監控電話使用狀態	21
進行數據通話	21
將通話設為靜音	21
將電話設為保留	21
召開電話會議	22
利用超連結電話號碼撥打電話	22
撥打國際電話	22
檢查連線及訊號強度	22
變更 SIM 卡個人識別碼	22
利用通話記錄管理通話	23
使用無線管理員	23
Quick Launch	23
變更來電鈴聲與響聲類型	24
變更網路設定	24
操作模式	24
使用操作模式	24
編輯操作模式	24
自動選擇頻率帶	25
將 SIM 卡的連絡人複製到裝置	25
ActiveSync — 將連絡人、工作、行事曆及電子郵件與 Exchange/Outlook 同步	25
設定電子郵件	25
設定使用 Exchange Server 的電子郵件	26
語音記事	26

7 連線

連線到內部網路 URL	27
變更或刪除內部網路 URL	27
設定 Proxy 設定	27

使用 HP iPAQ DataConnect 設定 GPRS	28
設定進階 Proxy 設定	28
設定 VPN 連線	28
Wi-Fi	29
Wi-Fi 辭彙	29
自動連線至 Wi-Fi 網路	29
手動連線至 Wi-Fi 網路	30
尋找 IP 位址	30
刪除無線網路連線	30
設定 802.1x 驗證設定	30
使用 HP iPAQ Setup Assistant 設定 IP PBX	30
藍芽	31
藍芽辭彙	31
變更藍芽設定	32
藍芽裝置規範	32
建立、接受及結束藍芽連線關係	32
允許其他裝置探索您的裝置	33
設定傳入或傳出 COM 連接埠	33
結束連線	34
GPRS/EDGE	34
變更 GPRS 網路設定	34
編輯網路參數	34
連線到膝上型電腦	34
使用 USB 資料連線連線至膝上型電腦	34
使用藍芽資料連線連接膝上型電腦	35
透過 USB 纜線、GPRS 和藍芽使用 ActiveSync	35

8 相機

使用數位相機	37
拍攝相片	37
檢視相片	37
變更相機設定	37
變更亮度設定	37
變更解析度設定	38
變更模式設定	38
變更顯示比例設定	38
變更白平衡設定	38
設定檔案設定	39
使用攝影機	40
錄影	40
設定視訊格式	40
傳輸影像	40
使用 GPRS	40
使用藍芽	40

9 訊息中心

瞭解訊息中心	41
使用資料夾	41

同步電子郵件	42
使用語音命令撰寫電子郵件	42
設定訊息帳號	42
簡訊傳輸	42
MMS 訊息中心	43
設定使用 Exchange Server 的電子郵件	43
設定使用 POP3 或 IMAP4 帳號的電子郵件	43
接收電子郵件附件	43
接收會議要求	44
建立或變更簽章	44
使用訊息中心	44
撰寫及傳送訊息	44
回覆或轉寄訊息	45
在訊息中加入附件	45
下載訊息	45
從伺服器下載訊息	45
Windows Live Messenger	46
登入和登出 Messenger	46
傳送立即訊息	46
變更您的狀態	47

10 行事曆

追蹤約會	48
建立約會	48
更新約會	48
取消約會	48
變更工作週的顯示畫面	49

11 連絡人

新增連絡人	50
刪除連絡人	50
變更連絡人資訊	50
複製連絡人	50
新增相片	51
將電子郵件傳送給連絡人	51
傳送簡訊給連絡人	51
新增與移除圖片	51
使用連絡人清單	52

12 應用程式

使用 HP 應用程式	53
使用 HP Voice Reply	53
HP iPAQ Setup Assistant	54
語音命令	54
HP iPAQ Shortcuts	55
工作管理員	56
HP iPAQ DataConnect	56
HP iPAQ Tips	56

HP iPAQ QuickStart Tour	56
使用 Windows Media MP3 Player	56
使用語音記事	57
使用 MS Office 應用程式	57
檔案管理	58
玩遊戲	58
玩 Bubble Breaker	58
玩接龍	59
Internet Explorer	59
13 儲存卡	
使用儲存卡	61
插入儲存卡	61
取下儲存卡	61
檢視儲存卡的內容	61
14 同步	
複製（或傳輸）檔案	63
將資料從 Palm Desktop 轉移到 Microsoft Windows Mobile 6.0 Standard	63
無線同步省錢秘訣	64
15 工作	
設定工作的起迄日期	65
在工作清單中顯示開始和到期日	65
將工作標記為已完成	65
16 產品規格	
系統規格	66
實體規格	66
操作環境	67
17 法規注意事項	
美國聯邦通訊委員會注意事項	68
修改	68
纜線	68
標有 FCC 標誌之產品符合標準聲明（僅適用於美國）	69
加拿大地區注意事項	69
Avis Canadien	69
歐盟注意事項	69
具有 2.4-GHz 無線 LAN 裝置的產品	71
電池警告	71
電池回收	71
電池處置	71
設備警告	72
航空旅遊注意事項	72
電子醫療器材	72
SAR 注意事項	72

無線通訊注意事項	72
美國無線通訊法規注意事項	73
加拿大無線通訊法規注意事項	73
巴西注意事項	73
新加坡無線通訊注意事項	73
日文使用者注意事項	73
無線區域網路 802.11b 裝置	74
無線區域網路 802.11g 裝置	74
藍芽裝置	74
台灣電信總局 (DGT) 注意事項	74
韓文使用者注意事項	75
聽覺警告事項	75

18 常見問答

開啓 HP iPAQ 時有問題，我該怎麼辦？	76
我無法撥出或接聽電話，該如何解決？	76
連線到網際網路時有問題，該怎麼辦？	76
聲音聽不清楚，該如何解決？	76
某些通話功能無法使用，該怎麼辦？	76
為什麼通話時會聽到雜音？	76
為什麼有時候待機和通話時間會較短？	77
為什麼有時候 HP iPAQ 運作非常緩慢？	77
為何 HP iPAQ 顯示畫面出現「主」畫面版面配置錯誤訊息？	77
電池充電時有問題，該怎麼辦？	77
無法使用 ActiveSync 功能，該怎麼辦？	77

19 保養與維護

使用 HP iPAQ 的準則	78
清潔 HP iPAQ 的準則	78
攜帶或存放 HP iPAQ 的準則	78
使用附件的準則	78
在公共場所使用 HP iPAQ 的準則	78

1 註冊 iPAQ

註冊您的 HP iPAQ

您必須先向 Hewlett-Packard 註冊 HP iPAQ 才能：

- 取得支援及服務，以及充分運用 HP 產品
- 管理設定檔
- 註冊取得免費的支援警示、驅動程式通知及個人化電子報

在部分國家/地區中，當您在 Hewlett-Packard 註冊您的 HP iPAQ 之後，Hewlett-Packard 會寄發電子郵件，通知您相關的優惠方案及促銷活動。現在就造訪 <http://www.register.hp.com>，線上註冊您的 HP iPAQ 吧！

 **附註：** 部分國家/地區不支援產品註冊。

註冊後如需更新郵寄或電子郵件地址，請造訪 <http://www.register.hp.com>，然後輸入您的使用者 ID 及註冊密碼，以編輯您的線上設定檔。

2 包裝盒內容

包裝盒內容

此圖例描述的是 HP iPAQ 包裝盒內隨附的項目。

 **附註：** 包裝盒內容會依機型而不同。

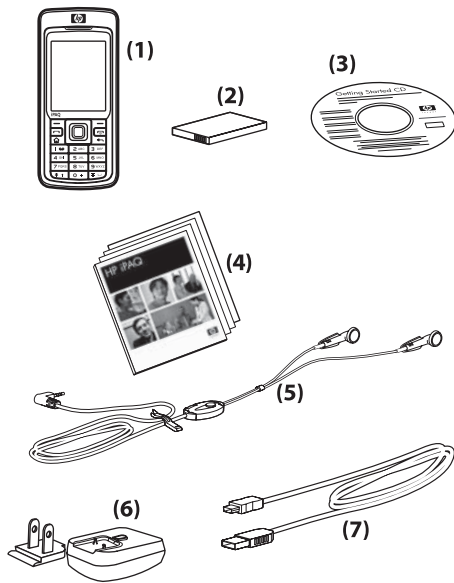

(1)	HP iPAQ Voice Messenger
(2)	可拆換並可重複充電的 1100 mAh 鋰電池
(3)	「快速入門」光碟：內含特殊軟體
(4)	HP iPAQ 說明文件
(5)	有線立體聲耳機 附註： 長時間聆聽全音量播放的個人立體音響設備，會損害您的聽力。為了避免聽力喪失的危險，請勿長時間以全音量聆聽個人立體音響設備。HP 建議您，使用 HP iPAQ 隨附的耳機（製造者 Merry，產品編號 EMC220-X00）。
(6)	AC 轉接器，附可替換插頭 附註： AC 轉接器會另外隨附一個以上未裝上的可替換插頭。使用時，請裝上適用於您所在國家/地區的插頭。將 AC 轉接器插入隨時都方便使用的 AC 電源插座上。
(7)	Mini-USB 同步纜線

3 組件

附註：並非每一個國家/地區均會提供所有的機型或功能。

正面面板組件

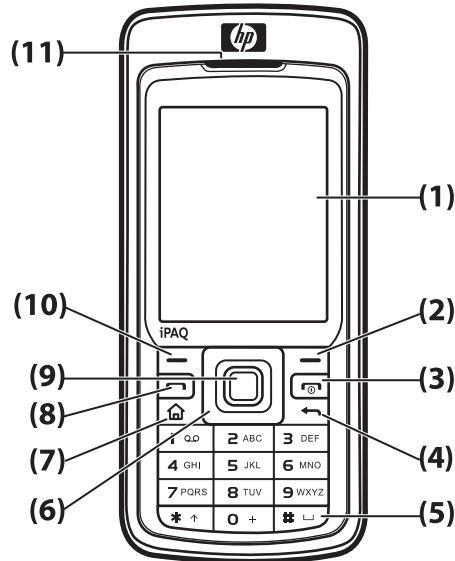

組件	功能
(1)	顯示螢幕 用來檢視螢幕上的內容。
(2)	右按鍵 按下會從「首頁」畫面啓動 HP iPAQ Shortcuts。
(3)	電源按鈕或結束鍵 按下會結束通話，按住則會開啓或關閉 HP iPAQ。
(4)	上一頁鍵 按下會回到上一個畫面。
(5)	鍵板 使用鍵板上的按鍵，可輸入文字、撥號或瀏覽功能表。
(6)	4 向導覽鍵 可用來選取項目、瀏覽功能表、變更功能設定及玩遊戲。朝您要捲動的方向按下此按鈕，可上、下、左、右捲動畫面。放開按鈕即可停止捲動的動作。
(7)	首頁鍵 按下會移到「首頁」畫面。
(8)	傳送鍵 按下可接聽來電、鎖定 HP iPAQ 或啓動免持聽筒。
(9)	執行按鈕 按下可開啓項目或程式。
(10)	左按鍵 按下可從「開始」功能表存取程式。
(11)	耳機 可用來接聽電話、聲音及通知。

底部面板組件

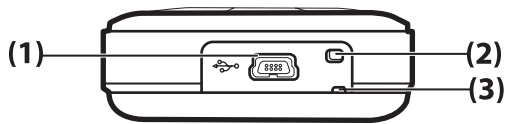

組件	功能
(1)	充電/通訊埠 可用來連接 Mini-USB 同步纜線和充電纜線。
(2)	麥克風 可用來講電話或錄製記事。
(3)	扣帶環 可用來繫上攜帶 HP iPAQ 的配件。

左側及右側組件

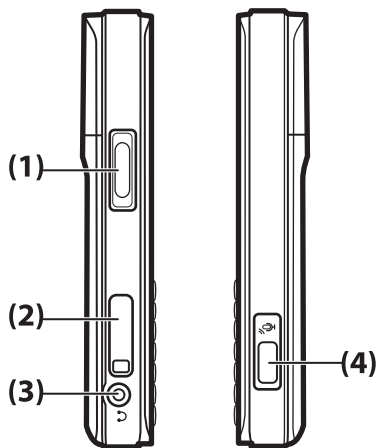

組件	功能
(1)	音量按鈕 按下即可調高或調低耳機音量。
(2)	MicroSD 插槽 標籤向下插入 Micro Secure Digital (MicroSD) 儲存卡以儲存資料。
(3)	耳機接頭 將耳機插入這個接頭，可進行私人通話或聽音樂。請確定有線耳機已確實插入耳機接頭。
(4)	語音命令 按鈕 按下可啓動 語音命令

後面面板組件

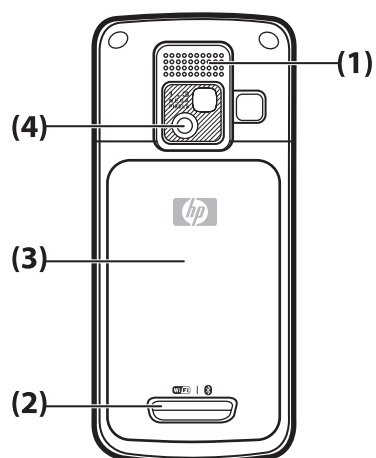

組件	功能
(1) 喇叭	使用喇叭可聽音樂，或在開車或忙碌時用來做為免持聽筒講電話。
(2) 鬆開按鈕	按下電池護蓋上的鬆開按鈕，並向下將護蓋滑出 HP iPAQ，即可拆下背面護蓋。
(3) 電池護蓋	拆下後即可插入或取出電池和/或 SIM 卡。
(4) HP 數位相機鏡頭	啓用相機時，將要拍攝的對象納入相機鏡頭中，並且可在 HP iPAQ 螢幕上先行檢視，再拍攝相片。

4 設定您的 HP iPAQ

步驟 1：拆下電池護蓋，然後插入 SIM 卡

1. 按下電池護蓋上的鬆開按鈕，然後將電池護蓋向下滑出 HP iPAQ。

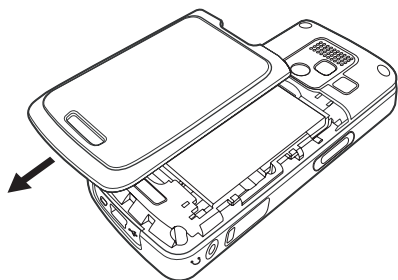

2. 取出電池。

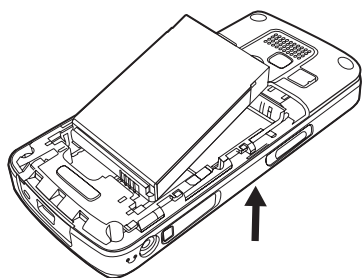

 **附註：** 如果已經裝上電池，請在插入 SIM 卡之前將它取出。SIM 卡是由行動電話服務廠商所提供。

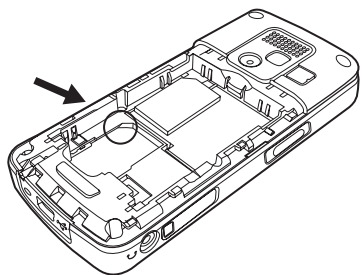

3. 將 SIM 卡放入提供的插槽中。

 **附註：** 確定金屬接觸面朝下，且卡上的缺角置入正確的位置。

4. 將 SIM 卡推入插槽。

步驟 2：裝入電池並裝回電池護蓋

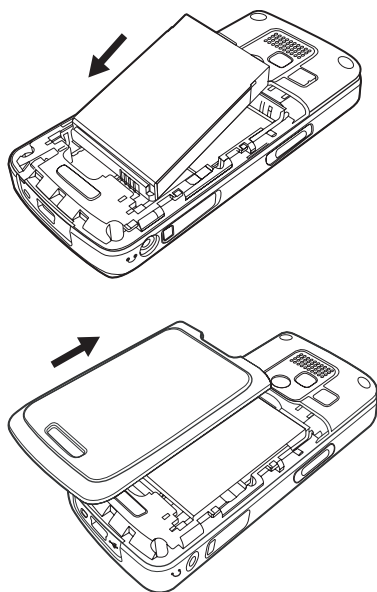

1. 將電池上的電池連接器對準電池置放處的插針，然後插入電池。
2. 放入電池護蓋並往前推入定位。

步驟 3：將電池充電

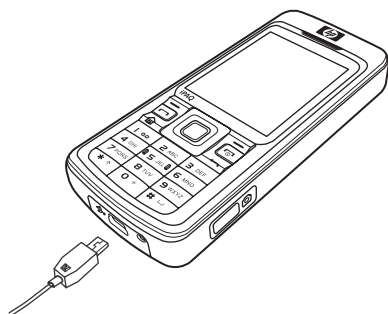

△ **注意：** 為避免 HP iPAQ 或 AC 轉接器毀損，請對準之後再行連接。

電池可以提供 HP iPAQ 運作所需的電力。HP iPAQ 隨附有 Mini-USB 同步纜線，這是為裝置充電時必須使用的配件。

充滿電池電量的時間，第一次大約需要 2 至 4 個小時，往後充電所需的時間會更長。

1. 將 Mini-USB 同步纜線的 USB 端插入 AC 轉接器上的連接埠中。
2. 將 AC 轉接器插入電源插座。
3. 將 Mini-USB 同步纜線接到 HP iPAQ 上的充電/通訊埠。纜線連接器有其正確的插入方向，若無法順利插入連接器，請改試另一個方向。

☼ **提示：** 您也可以使用 Mini-USB 同步纜線，將 HP iPAQ 接到電腦上的 USB 連接埠為電池充電。

 **附註：** 將更換電池插入 HP iPAQ 時，至少按住「結束」鍵兩秒。若裝置電源未開啓，請接上 AC 轉接器以開啓 HP iPAQ 電源。

步驟 4：開啓 HP iPAQ

按下「電源」按鈕或「結束」鍵開啓 HP iPAQ，接著按照螢幕上的說明完成設定作業。請使用鍵台輸入資訊。

使用密碼保護您的 HP iPAQ

您可以設定密碼保護 HP iPAQ 上的資料。每次開啓 HP iPAQ 時，都會提示您輸入密碼。

若要設定密碼，請：

1. 按下「開始」>「設定」>「安全性」>「鎖定裝置」。
2. 選取「如果裝置未使用超過以下時間則提示」核取方塊，然後選取時間，指定 HP iPAQ 必須在經過這段時間未使用之後，才提示您輸入密碼。
3. 在「密碼類型」方塊中，選取您要使用的密碼類型，輸入密碼並予以確認。
4. 按下「完成」。

您的 HP iPAQ 下次未使用長達指定時間時，便會提示您輸入密碼。

 **提示：** 使用和上述相同的步驟來變更或重設您的密碼。

尋找序號及型號

在聯絡 HP 客戶支援人員之前，請先找出 HP iPAQ 序號及型號（尋求保固支援時更須如此）。

如需檢視序號及機型 ID，請按下「開始」>「其他」>「HP Help and Support」>「序號及型號」。







您也可以從 HP iPAQ 的電池下找到此項資訊：

若要尋找序號及型號，請：

1. 取出電池護蓋。
2. 將電池從裝置中取出。
3. 由電池下方找出標示有產品 ID 及序號的標籤。

狀態圖示

下表列出一般狀態指示符號及其定義。

圖示	狀態	圖示	狀態
	未接來電		已啓用電話轉接功能
	已啓用語音電話		保留電話
	未安裝 SIM 卡		SIM 卡錯誤

圖示	狀態	圖示	狀態
	新語音信箱		新電子郵件或 SMS
	收到即時訊息		電池電量
	電池電量不足		電池充電中
	無電池或電池故障		同步錯誤
	鈴聲關閉		免持聽筒開啓
	Wi-Fi 開啓		藍芽
	漫遊		可使用「整合封包無線通訊服務」(GPRS)
	漫遊中可使用 GPRS		GPRS 使用中
	可使用「全球演進式數據速率增強技術」(EDGE)		漫遊中可使用 EDGE
	EDGE 使用中		訊號強度
	電話無法連線或網路發生錯誤		無線電關閉

5 基本入門

藉由了解基本功能（如輸入文字、了解「**首頁**」畫面、同步及疑難排解），開始使用您的 HP iPAQ。

首頁畫面

「**首頁**」畫面會顯示日期和時間，並且提供剩餘電池容量的狀態、近期約會、目前的設定檔，以及尚未讀取的簡訊數目。從「**首頁**」畫面捲動並選取行動電話服務供應商及 **Wi-Fi** 連線狀態顯示模組，開啓「**無線管理員**」。接著按下「**全部**」開啓/關閉所有無線連線。在「**頁首**」畫面的最上方有連線圖示、音量指示符號及時鐘。「**首頁**」畫面的最上方，還會顯示最後使用十種程式的圖示，讓您能夠快速重新調用這些程式。

使用「**首頁**」畫面可執行下列操作：

- 按下「**開始**」存取所有應用程式和設定。
- 選取「**Shortcuts**」存取您的捷徑。

電池省電秘訣

您可以調整 HP iPAQ 的設定，以符合個人需求並延長待機時間。以下建議能告訴您如何延長電池電力：

- **聲音** — 每次收到事件通知時，都會消耗電池電力。按下「**開始**」>「**設定**」>「**聲音**」，然後關閉任何不必要的通知。
- **自動關閉「夜光照明」** — 按下「**開始**」>「**設定**」>「**其他...**」>「**電源管理**」，指定夜光照明關閉前的短暫等待時間。將「**使用電池時夜光照明逾時**」設為 5 到 10 秒，並將「**顯示逾時**」設為 30 秒。
- **關閉藍芽及 Wi-Fi** — 不使用時，務必關閉「**藍芽**」和「**Wi-Fi**」。

HP 亦提供多種配件選擇，讓您在長期離開辦公室時，也能為 HP iPAQ 充電。這些配件包括 Mini-USB 同步纜線和旅充。請使用 HP 原廠電池及充電器為 HP iPAQ 充電。

若要檢查電池電量，請按下「**開始**」>「**設定**」>「**電源管理**」。

鎖定和解除鎖定 HP iPAQ

您可以鎖定 HP iPAQ，攜帶裝置時才不會無意按到按鍵撥出電話。

 **附註：** 裝置鎖定時，仍可以接收來電通知及查看行程提醒。

若要鎖定 HP iPAQ，請按住「**傳送**」鍵。

若要解除鎖定 HP iPAQ，請按下「**解除鎖定**」及 *，HP iPAQ 就會解除鎖定並且可以開始使用。

輸入文字

您可以使用鍵台在 HP iPAQ 輸入文字和數字。HP iPAQ 支援兩種文字輸入模式：「**連續輸入 (Multitpress)**」以及「**T9**」。顯示畫面最上方的狀態指示符號，會顯示目前正在使用的輸入模式。

變更輸入模式

您可以利用下列方式將文字模式變更為「**連續輸入 (Multipress)**」或「**T9**」：

1. 按住 * 直到顯示畫面最上方出現您要使用的輸入模式的狀態指示符號。
2. 若要變更「**連續輸入 (Multipress)**」或「**T9**」模式的選項（例如從「**abc**」變更為「**ABC**」或從「**T9**」變更為「**t9**」），請按下 * 然後放開。

下表顯示輸入模式狀態指示符號的清單：

指示符號	模式
abc	「 連續輸入 (Multipress) 」文字輸入模式，小寫
Abc	「 連續輸入 (Multipress) 」文字輸入模式，首字大寫
ABC	「 連續輸入 (Multipress) 」文字輸入模式，大寫
t9	「 T9 」文字輸入模式，小寫
T9	「 T9 」文字輸入模式，首字大寫
T9	「 T9 」文字輸入模式，大寫

ⓘ **提示：**「**連續輸入 (Multipress)**」或「**T9**」文字輸入模式中，句子的第一個字母固定為大寫。

在**連續輸入 (Multipress)** 模式中輸入文字

1. 您可以在「**連續輸入 (Multipress)**」模式中，按下顯示字母的數字鍵，輸入字母。
2. 若要輸入數字鍵上的第一個字母，請按一次該鍵。
3. 若要輸入第二個字母請按兩次該鍵，以此類推。
4. 輸入的字母會加上底線，完成多個按鍵按下的動作後底線會消失，而游標會移到下一個位置。

輸入位於同一個數字鍵上的字母時，請等底線消失，再輸入下一個字母。這個暫停動作稱為「**連續輸入間隔時間**」，且您可以調整多次按鍵動作之間暫停時間的長短。

若要變更「**連續輸入間隔時間**」：

1. 按下「**開始**」>「**設定**」>「**其他...**」>「**協助工具 (Accessibility)**」。
2. 捲動以選取在「**連續輸入 (Multipress)**」模式的「**連續輸入間隔時間**」方塊中輸入文字的時間。
3. 按下「**完成**」。

在**T9** 模式中輸入文字

「**T9**」是預測文字輸入的模式，可讓您利用每個字母，按一下按鍵就輸入一個字。

輸入常用字

若要輸入「**T9**」軟體內建的常用字：

1. 按下代表所要輸入字第一個字母的按鍵，螢幕上會顯示各種字和字母的組合。
2. 如果未顯示您要的字，請繼續輸入第二個字母，可選字會隨著每次按鍵更新。

輸入新字

您可以新增「T9」未能識別的字。

1. 若要輸入字的第一個字母，請按一次需要的按鍵。
2. 使用鍵台輸入字的其餘字母。
3. 如果您要輸入的字未出現在字典中，請按下「**新增字？(ADD WORD?)**」。
4. 在「**新增我的字 (Add My Word)**」方塊中輸入該字，然後按下「**完成**」。

 **附註：** HP iPAQ 會儲存未能識別的字，並將它加入可選字清單中。如果用來儲存無法識別字的記憶體空間已滿，HP iPAQ 會在新增字時刪除最舊的字。

 **提示：** 您也可以在此訊息中輸入數字和符號。

輸入我的資訊

輸入您的資訊，以便不慎遺失 HP iPAQ 時，方便其他人幫您找回。

1. 按下「**開始**」>「**設定**」>「**其他...**」>「**我的資訊**」。
2. 輸入您的個人資料，然後按下「**完成**」。

檢視作業系統資訊

▲ 按下「**開始**」>「**設定**」>「**其他...**」>「**關於**」。

 **提示：** 您也可以按下「**開始**」>「**其他**」>「**附屬應用程式**」>「**資源管理員**」檢視「**系統內容**」。

變更地區設定

語言、地區設定、數字、日期、時間和貨幣的顯示樣式，都是在地區設定中指定。

若要變更地區設定，請：

1. 按下「**開始**」>「**設定**」>「**其他...**」>「**地區設定**」。
2. 選取您的地區，可用的選項取決於您選取的地區。
3. 若要自訂其他設定，請選取適當的選項。
4. 按下「**完成**」。

若要變更語言、地區設定、數字、日期、時間和貨幣的顯示方式，請遵循上述步驟 1 到 4，然後執行下列其中一項作業：

- 從「**語言**」清單中選取語言。
- 從「**地區設定**」清單中選取地區設定。
- 從「**簡短日期樣式/完整日期樣式**」清單中選取日期格式。
- 從「**時間格式**」清單中選取時間顯示選項。
- 從「**正數/負數**」清單中選取數字顯示選項。
- 從「**貨幣正值/貨幣負值**」清單中選取貨幣顯示選項。

調整音量

設定鈴聲

此外，您也可以指定所要聽到的任何通知音效。

1. 按下「開始」>「設定」>「聲音」。
2. 選取事件名稱，然後選取適當的選項以選擇所需的**通知方式**。有數個選項可供選擇，例如用於「提醒」、「新簡訊」、「鈴聲」、「網路電話鈴聲」、「新語音訊息」、「新即時訊息」、「SIM 卡工具集訊息」、「驚嘆聲」、「問題」、「網內廣播新訊息」、「新電子郵件」、「鬧鐘」、「警告」及「鍵台控制」的特殊聲音。
3. 按下「完成」。

 **附註：** 關閉通知有助於節省電池的電力。

調整喇叭音量

- 使用「音量」按鈕可提高或降低喇叭音量。

變更電源管理設定

1. 按下「開始」>「設定」>「其他…」>「電源管理」。
2. 選取「顯示逾時」。
3. 選取時間長短。
4. 按下「完成」。

調暗或調整夜光照明亮度

您可設定夜光照明在經過指定的時間長度後轉暗。

1. 按下「開始」>「設定」>「其他…」>「電源管理」。
2. 選取「使用電池時夜光照明逾時」或「使用 AC 時夜光照明逾時」。
3. 選取時間長短。
4. 按下「完成」。

您可以調高或調低夜光照明亮度。

1. 按下「開始」>「設定」>「其他…」>「電源管理」。
2. 在「亮度」清單中，捲動並調高或調低亮度。
3. 按下「完成」。

安裝與移除程式

若要在 HP iPAQ 上安裝程式，請：

1. 使用 Mini-USB 同步纜線，將 HP iPAQ 連線到您的電腦。
2. 遵循您要安裝之程式提供的「安裝精靈」中的指示作業。
3. 檢查 HP iPAQ 的畫面，確定完成程式安裝作業是否還需要採取其他步驟。

若要移除 HP iPAQ 上的程式，請：

1. 按下「開始」>「設定」>「移除程式」。
2. 選取您要移除的程式，然後按下「功能表」>「移除」。

 **附註：** 移除 HP iPAQ 上的程式可以增加裝置的可用記憶體。

如果 HP iPAQ 上的程式因故遺失，幾乎都可以使用 Microsoft ActiveSync 來重新安裝。開啓電腦上的 ActiveSync 說明，然後按一下「工具」>「新增/移除程式」，選取要新增的程式，然後按一下「確定」。

開啓及關閉程式

您無需結束程式，即可開啓其他程式或節省記憶體，因為系統會自動管理記憶體。

若要開啓程式，請按下「開始」，然後從清單中選取您要的程式。

在大多數的情況下，程式會自動停止，以釋出所需的記憶體空間。但如有需要，仍可手動關閉程式。

1. 按下「開始」>「其他」>「附屬應用程式」>「工作管理員」。
2. 從「應用程式」清單中，選取要關閉的應用程式，然後按下「功能表」>「結束應用程式」，或按下「功能表」>「結束所有應用程式」關閉所有開啓的應用程式。

自訂 HP iPAQ

如需詳細資訊，請：

- ▲ 按下「開始」>「設定」>「其他…」>「關於」。

裝置名稱會在下列情況中用來識別 HP iPAQ：

- 與電腦同步
- 連線到網路

 **附註：** 如果您將多部裝置與同一部電腦進行同步，則每一部裝置都必須有唯一的名稱。

若要變更裝置名稱，請：

1. 按下「開始」>「設定」>「其他…」>「我的資訊」。
2. 在「裝置名稱」方塊中輸入名稱。裝置名稱必須以字母開頭，並且由字母 A 到 Z 和數字 0 到 9 組成。
3. 按下「完成」。

設定鬧鐘

1. 按下「開始」>「設定」>「時鐘與鬧鐘」>「鬧鐘」。
2. 捲動至「鬧鐘時間」，並設定鬧鐘時間。
3. 捲動並從「鬧鐘」清單選取所需的選項。
4. 按下「完成」。

建立和指派類別

在「**連絡人**」和「**工作**」程式中，可以使用類別將連絡人和工作加以組織及分組。

1. 從清單中選取現有的項目，或建立新項目。
2. 執行下列一項作業：
 - 若為「**工作**」中的現有項目，請開啓工作並按下「**編輯**」>「**類別**」。
 - 若為「**連絡人**」中現有的項目，請按下「**功能表**」>「**編輯**」>「**類別**」。
 - 若為「**連絡人**」和「**工作**」中的新項目，請選取「**類別**」。
3. 輸入類別名稱，然後按下「**完成**」，新類別隨即會自動指派給該項目。
4. 按下「**完成**」回到連絡人或工作。

 **附註：** 連絡人及工作可共用相同的類別。只要是指派給一個以上連絡人或工作的類別，就會列在共用類別清單中。

同步化

「**快速入門光碟**」上的 Microsoft ActiveSync，可讓 HP iPAQ 和電腦進行通訊。

若要讓同步作業正常運作，請先在您的電腦上安裝 Microsoft ActiveSync，再將 HP iPAQ 連線到電腦。

使用 Microsoft ActiveSync，可以：

- 同步化 HP iPAQ 與最多兩部電腦或一部伺服器上的資訊，讓所有裝置都具備最新的資訊
- 變更同步化設定及同步化排程
- 在您的裝置和電腦之間傳輸檔案
- 在 HP iPAQ 上安裝應用程式
- 同步化連結
- 收發電子郵件
- 召開會議

同步 HP iPAQ 與您的電腦，可讓兩部裝置上的資訊（如行事曆、連絡人及電子郵件）保持一致，無論您在電腦上工作，或攜帶 HP iPAQ 外出時，都能隨時使用這些資訊。您可以透過下列方式同步化 HP iPAQ 和電腦：

- Mini-USB 同步纜線
- 藍芽

若要使用 Mini-USB 同步纜線來同步化 HP iPAQ 與您的電腦，請：

1. 確定電腦上已安裝 ActiveSync 4.5 或更新版本。
2. 將 Mini-USB 同步纜線的 USB 端插入電腦。
3. 將同步纜線的 Mini-USB 端連接到 HP iPAQ 底部的通用同步連接器，同步作業隨即會自動開始。
 - △ **注意：** 爲了避免損壞 HP iPAQ 或 AC 轉接器，請在連接之前，檢查所有的變壓器的接頭都已確實對準。
4. 按一下「**同步化設定精靈 (Synchronization Setup Wizard)**」畫面中的「**下一步 (Next)**」。

- 請執行下列一項作業：
 - 根據預設，核取方塊已選取為直接和 Microsoft Exchange Server 進行同步。若不要直接與 Microsoft Exchange 伺服器進行同步，請取消勾選該方塊，然後按「下一步」。
 - 如果要直接和 Microsoft Outlook 進行同步，請按「下一步 (Next)」。
- 「同步選項 (Synchronization Options)」畫面出現時，請選取要在 HP iPAQ 和電腦間進行同步的項目，然後按「下一步 (Next)」。
- 項目完成同步後，請按一下「完成」，「同步化設定精靈 (Synchronization Setup Wizard)」會隨即開始同步化您選取的項目。

如果「ActiveSync」沒有開始同步化程序，請手動啓動該程序：在電腦上選取「開始」>「程式集」>「Microsoft ActiveSync」開啓「ActiveSync」。

變更 ActiveSync 連線的類型

您可以變更 HP iPAQ 和電腦之間的「ActiveSync」連線類型，以符合特定需要。

如果有下列情況，您應該使用「USB 序列同步」模式：

- HP iPAQ 與電腦之間的 ActiveSync 連線上遇到一般問題。
- 使用來自電腦的「虛擬私人網路」(VPN) 通道時，必須將 HP iPAQ 連線至電腦。
- 電腦正在執行個人防火牆或公司加裝的防火牆軟體。

如果您正在傳輸大型檔案，而 HP iPAQ 與電腦之間沒有任何連線問題，則應該使用 USB RNDIS 模式。

若要將 HP iPAQ 變更為 ActiveSync RNDIS 模式，請：

- 按下「開始」>「設定」>「連線」>「其他…」>「USB」。
- 按下「功能表」>「ActiveSync 設定」。
- 捲動並選取「RNDIS」。
- 按下「完成」。

同步問題的疑難排解說明

下列徵狀清單會指出同步方面的問題：

- 沒有「ActiveSync」鈴聲（或出現灰色圖示），而且電腦上的「ActiveSync」視窗中沒有任何動靜。
- 有「ActiveSync」鈴聲，且電腦上的「ActiveSync」圖示變成旋轉的綠色圖示。電腦上出現「正在擷取設定 (retrieving settings)」訊息，但「ActiveSync」連線在建立連線關係前已中斷。
- ActiveSync 正在搜尋連線，但無法建立連線（電腦上的綠色圖示仍繼續旋轉）。
- HP iPAQ 與電腦之間已經產生同步，但是連線中斷了（電腦上的綠色圖示停止旋轉，並且呈現灰色）。
- 防火牆或其他網路保護軟體顯示訊息方塊，詢問是否要讓「ActiveSync」存取網路或網際網路。

以下為疑難排解提示清單，如果同步化 HP iPAQ 和電腦時遇到困難，請嘗試下列解決方法，對任何同步問題進行疑難排解：

- 先檢查電腦上的「作業系統 (OS)」，再開始同步化 HP iPAQ 和電腦之間的資訊。同步化方法會根據電腦上執行的 OS 而有所不同。

如果電腦執行的是 Windows XP 或之前的版本，則同步化設定是透過 Microsoft ActiveSync 管理。「快速入門光碟」中有 Microsoft ActiveSync 4.5。您也可以造訪 <http://www.microsoft.com/windowsmobile> 以取得詳細資訊或下載 Microsoft ActiveSync。

如果您的電腦執行的是 Windows Vista，則同步化設定是透過 Windows Mobile Device Center 管理。請造訪 <http://www.microsoft.com/windowsmobile> 以下載 Windows Mobile Device Center。

 **附註：** HP 不保證任何協力廠商應用程式可以在 Windows Vista 正常運作。

- 如果您的電腦使用的是 **ActiveSync 4.5** 或更新版本以及個人防火牆軟體，請將 **ActiveSync** 加入防火牆程式的例外清單中。

(Symantec Personal Firewall、TrendMicro PC-cillin Internet Security 2005、Norton Personal Firewall、McAfee Personal Firewall 或 Zone Alarm Security Suite 等防火牆軟體，可能會封鎖同步作業。) 請參閱防火牆程式隨附的說明文件，了解如何將 ActiveSync 4.5 或更新版本加入該程式的例外清單中。若要進一步疑難排解防火牆應用程式，並啟用 ActiveSync 4.5 或更新版本，請造訪以下網站：<http://www.microsoft.com/windowsmobile>。

- 安裝「**ActiveSync**」時，如果忘記取消勾選「**Microsoft Exchange Server**」選項方塊，而且並打算連接 Exchange 伺服器，請依循下列步驟：
 - 將 HP iPAQ 連線到電腦，確定已建立「**ActiveSync**」連線。
 - 在電腦上，按一下「**開始**」>「**程式集**」>「**Microsoft ActiveSync**」。
 - 按一下「**工具**」>「**選項**」。
 - 取消勾選「**伺服器**」群組下列出的同步項目的方塊。
 - 請勾選「**電腦**」群組下方要同步之項目的方塊。
- 中斷 HP iPAQ 與個人電腦的連線，並等待「**ActiveSync**」訊息確認裝置已經沒有連線。重新連線 HP iPAQ 和電腦，稍候檢查 HP iPAQ 是否已連線到您的電腦。
- 在電腦上的「**ActiveSync**」選取「**檔案**」>「**連線設定**」。確認已選取 USB 做為可能的連線方法。
- 將 HP iPAQ 連接到電腦上的其他 USB 連接埠。
- 檢查 Mini-USB 同步纜線。如果有其他 Mini-USB 同步纜線可用，請考慮使用。
- 嘗試透過「藍芽」連線進行同步。請參閱 HP iPAQ 隨附的書面或光碟說明文件中的特定指示。
- 電腦和 HP iPAQ 重新啟動之後，請將 HP iPAQ 重新連線至電腦。
- 從電腦解除安裝「**ActiveSync**」，然後再重新安裝。若要從電腦解除安裝 **ActiveSync**，請按一下「**開始**」>「**控制台**」>「**新增或移除程式**」>「**Microsoft ActiveSync**」。然後按一下「**移除**」>「**是**」。

嘗試上述方法之後，如果仍然無法成功解決連線問題，請使用 HP iPAQ Setup Assistant 將 HP iPAQ 重設為原廠值。

完成硬重設或清除重設後，即可使用電腦的 ActiveSync 重新安裝應用程式到 HP iPAQ 上。HP iPAQ 正確同步化之後，請至電腦上的「**ActiveSync**」，並選取「**工具**」>「**新增/移除程式**」，然後選取任何要重新安裝的程式。

6 使用 Smartphone

使用首頁鍵

您可以使用「**首頁**」鍵，從任何應用程式返回「**首頁**」畫面。

您可以使用「**首頁**」鍵，執行下列工作：

- 按住「**首頁**」鍵即可存取「**快速清單**」。「**快速清單**」會顯示可用設定檔類型和命令的清單。
- 按下「**首頁**」鍵並使用鍵台撥號。

使用返回鍵

「**返回**」鍵可用來返回上一個畫面，類似在電腦上移一層資料夾結構。

使用 4 向導覽鍵

「**4 向導覽**」鍵可用來瀏覽功能表系統、變更功能設定及玩遊戲。此外還可上下捲動清單，以選取需要的功能。

☞ **提示：** 上下是功能表以及瀏覽連絡人的主要移動方向，而左右移動則可變更功能設定和編輯文字。

- 「**首頁**」畫面的最上方，會顯示用過最後十種程式的圖示，讓您能夠快速地再次調用這些程式。按下「**執行**」按鈕即可開啓任何程式。

撥號功能

撥打電話

1. 使用鍵台輸入要撥打的號碼。
2. 按下「**傳送**」鍵，即可撥打電話。

☞ **提示：** 若要撥給和您最近一次通話的人，請按兩次「**傳送**」鍵。

接聽電話

若要接聽來電，請按下「**傳送**」鍵或按下畫面上的「**接聽**」。

接到來電時，您可以接聽或忽略這通電話，接著電話鈴聲停止，來電者可能會進入「**語音**」信箱，此功能會因手機服務供應商而不同。若要忽略這通電話，請按下螢幕鍵台上的「**略過**」，或按下「**結束通話**」鍵。

使用插撥功能

「插撥功能」可在通話期間通知您有其他來電。

若要開啓「插撥功能」：

1. 按下「開始」>「設定」>「電話」>「插撥功能」。
2. 選取「提供插撥功能通知」核取方塊。
3. 按下「完成」，以儲存設定。

若要使用「插撥功能」在通話期間接聽來電：

1. 按下「接聽」將目前的通話轉到「插撥功能」。
2. 按下「傳送」鍵即可接聽來電，如果您不想接聽來電，可按下螢幕鍵台上的「略過」。
3. 按下「切換」可在通話之間切換。

重撥

若要重撥上一次從「首頁」畫面撥出的號碼，請按兩次「傳送」鍵。

撥電話給連絡人

您可以撥打儲存在連絡人清單中的號碼。輸入連絡人姓名時，HP iPAQ 會搜尋「連絡人」、「電話記錄」、「快速撥號」清單及 SIM 卡，尋找相符的姓名和電話號碼。

從首頁畫面撥打電話

若要從「首頁」畫面撥打電話：

1. 使用鍵台輸入連絡人姓名。
2. 如果有多個同名的連絡人，請捲動並選取需要的連絡人。
3. 按下「傳送」鍵，即可撥打電話。

從連絡人撥打電話

您可以選取連絡人清單中連絡人的名稱，然後按下「傳送」鍵撥打電話。如果連絡人有多個電話號碼，例如「公司」、「住宅」及「傳真」，請執行下列操作：

1. 按下「開始」>「連絡人」。
2. 捲動至連絡人姓名。
3. 捲動至需要的號碼，然後按下「傳送」鍵撥打電話。

 **提示：** 如果連絡人清單很長，請輸入連絡人姓名的前幾個字母，HP iPAQ 就會搜尋整份連絡人清單，顯示該姓名。

變更連絡人的預設電話號碼

「公司」會設為預設的電話號碼。

1. 按下「開始」>「連絡人」。
2. 捲動連絡人電話號碼。
3. 捲動並選取即可變更預設電話號碼。

撥打電話給連絡人

1. 按下「**開始**」>「**連絡人**」。
2. 捲動至您要撥打電話的連絡人。
3. 按下「**執行**」按鈕，捲動至要撥打的號碼。
4. 按下「**傳送**」鍵即可撥打電話。

使用語音命令撥打電話

按下「**語音命令**」按鈕並說出「**打電話給(或，打電話到，撥電話給，撥電話到)(連絡人)**」，即可撥打 HP iPAQ 的連絡人清單中儲存的號碼，或說出「**數字撥號**」，直接撥打未儲存在 HP iPAQ 中的號碼。

撥打緊急電話

即使已經鎖定 SIM 卡和/或 HP iPAQ，您還是可以撥打緊急服務電話號碼。

您的服務供應商會設定一個或多個緊急電話號碼，例如 911 或 112，任何情況下都可以撥打，即使 HP iPAQ 已鎖定或未插入 SIM 卡時也可以。

 **附註：** 緊急電話號碼依國家而有所不同，HP iPAQ 預先設定的緊急電話號碼可能不適用所有地點，而有時候可能因為網路、環境或干擾等問題而無法撥打緊急電話號碼。

從「**首頁**」畫面：

1. 使用鍵台撥打當地的緊急電話號碼。
2. 按下「**傳送**」鍵即可撥打電話。

使用快速撥號撥打電話

您可以指定快速撥號號碼，迅速撥打電話號碼。從「**首頁**」畫面按住一個或兩個鍵，就可以快速撥打電話號碼。您可以選擇介於 2 和 99 的快速撥號項目。初始設定之後，快速撥號項目 1 通常會保留用於設定或撥打「**語音**」信箱。

 **附註：** 「**快速撥號**」功能只適用於儲存在「**連絡人**」清單中的電話號碼。

若要建立快速撥號捷徑：

1. 按下「**開始**」>「**連絡人**」。
2. 捲動到所需的連絡人，然後按下「**執行**」按鈕。
3. 捲動到所需的號碼，然後按下「**功能表**」>「**開啓快速撥號**」，開啓功能表的功能。
4. 使用導覽鍵選取「**鍵台指定**」下介於 2 和 99 的快速撥號號碼。
5. 按下「**完成**」。

 **提示：** 您也可以指定快速撥號號碼給 HP iPAQ 上，「**連絡人**」中儲存的網址和電子郵件地址。

若要使用快速撥號撥打電話：

- ▲ 從「**首頁**」畫面，按住您指定為快速撥號項目的鍵台號碼。若為兩位數的快速撥號號碼，請先按下該號碼的第一個數字，再按住第二個數字。

使用語音信箱

從「**首頁**」畫面：

- ▲ 初始設定之後，按住「**1**」即可自動撥打「**語音**」信箱。

☞ **附註：** 您可能需要設定「**語音**」信箱捷徑。

使用免持聽筒功能

通話時，您可以開啓喇叭，使用免持聽筒功能。

1. 按下「**功能表**」，開啓功能表選項。
2. 捲動到「**免持聽筒**」，然後按下「**執行**」按鈕開啓喇叭並關閉耳機。

監控電話使用狀態

「**行動電話計時器**」會儲存您最後一次通話的時間、撥出和收到的通話總次數、通話類型，以及累積計時器 (lifetime counter)。您可以使用「**行動電話計時器**」追蹤通話模式，有助於選擇話費或評估每月帳單。

- ▲ 按下「**開始**」>「**通話記錄**」>「**功能表**」>「**檢視計時器**」。

進行數據通話

使用「**資料連線**」設定，可設定「**整合封包無線通訊服務 (GPRS)**」、撥號、虛擬私人網路 (VPN)、Proxy 及 Wi-Fi 連線，讓連線網際網路或企業網路。有了資料連線，不需要纜線就可以瀏覽網路、下載電子郵件、使用「**MSN Messenger**」聊天，或與伺服器同步。

網路連線時間，是從連線到服務供應商的網路開始起算，直到按下「**結束**」結束數據通訊為止的時間，忙碌訊號與響鈴也算在內。可重設的計時器所追蹤的網路連線時間，以及服務供應商向您收費的時間可能會有出入。如需帳單資訊，請直接連絡服務供應商。

☞ **附註：** 您的 HP iPAQ 已設定為允許瀏覽和聊天。如需行動電話網際網路費率、設定電子郵件，或與伺服器進行無線同步相關資訊，請連絡服務供應商。

將通話設為靜音

通話時，您可以將麥克風設為靜音。這樣一來，撥打電話時，雖然對方聽不到您說話，不過您仍然可以聽到對方。

通話時：

- ▲ 按下「**靜音**」。

將電話設為保留

通話時，您可將該通話設為保留，以撥打其他號碼或接聽來電。如果線上的電話超過一通，您可以在各通話間切換。

- 若要將電話設為保留，請按下「**功能表**」，然後選取「**保留**」。
- 若要在通話之間切換，請按下「**切換**」。

召開電話會議

使用電話會議功能，您即可同時和兩個以上的人通話。

1. 按下「**傳送**」鍵。
2. 使用鍵台撥打第一個電話號碼。
3. 按下「**傳送**」鍵。
4. 連線之後，請按下「**保留**」。
5. 撥打第二個號碼，然後按下「**傳送**」鍵。
6. 連線之後，請按下「**功能表**」>「**會議**」。

☞ **附註：** 電話會議若要加入更多人，請分別撥打號碼、連線，然後按下「**功能表**」>「**會議**」。

利用超連結電話號碼撥打電話

超連結電話號碼可以快速撥打電子郵件或簡訊中的電話號碼。超連結電話號碼與網站位址相同，都會加上底線。

您可從內含超連結電話號碼的電子郵件或簡訊中：

1. 捲動至超連結電話號碼。
2. 按下「**執行**」按鈕撥打電話。

撥打國際電話

您可以從 HP iPAQ 撥打國際電話。若要撥打國際電話，請在電話號碼之前輸入國碼。

1. 在「**首頁**」畫面上，按住 **0** 直到出現加號 (+) 為止。
2. 輸入國碼及電話號碼。

☞ **附註：** 您也可以連在聯絡人的電話號碼中插入加號 (+)，以便於快速撥號。

檢查連線及訊號強度

將已經開卡的 SIM 卡插入 HP iPAQ，就會連線到服務供應商的網路。

訊號接收強度圖示表示，您已經和服務供應商連線。訊號接收強度圖示滿格，表示連線正常。圖示中的直條圖形數目，會隨著訊號強度減弱而減少，沒有直條即表示沒有訊號。

變更 SIM 卡個人識別碼

SIM 個人識別碼 (PIN) 會保護 HP iPAQ，避免未經授權的存取。您可以設定密碼來保護裝置和資訊。您的第一組 PIN 碼是由電信業者所提供。

1. 按下「**開始**」>「**設定**」>「**安全性**」。
2. 選取「**變更 PIN2 碼**」。
3. 在「**舊 PIN 碼**」方塊中，輸入目前的 PIN 碼。
4. 在「**新 PIN 碼**」方塊中輸入新 PIN 碼。

5. 在「**確認新 PIN 碼**」方塊中，確認新 PIN 碼。
6. 按下「**完成**」。

利用通話記錄管理通話

「通話記錄」提供每通來電、撥出電話和未接來電的時間與持續時間，以及所有通話的摘要，而且方便您存取通話時建立的記事。

- 按下「**開始**」>「**通話記錄**」，檢視「通話記錄」所有的通話。
- 按下「**功能表**」>「**篩選**」，然後選取不同的檢視，變更「通話記錄」檢視。
- 按下「**功能表**」>「**檢視計時器**」>「**功能表**」>「**重設計時器**」，重設「近期通話」計數器。

 **附註：**「**所有通話**」計數器無法重設。

- 按下「**功能表**」>「**刪除清單**」，清除所有「通話記錄」。

使用無線管理員

「無線管理員」可讓您輕鬆開啓/關閉 Wi-Fi 連線、藍芽連線及「電話」功能。

 **附註：**「電話」功能關閉時，您就無法接收來電或撥打電話（包括緊急電話）。若要接收來電或撥打電話，請開啓「電話」功能，並重新啓動電話的 RF 功能。

若要使用「無線管理員」，請按下「**開始**」>「**設定**」>「**連線**」>「**無線管理員**」。

選項	說明
全部	按下「 執行 」按鈕開啓/關閉「 Wi-Fi 」功能、「 藍芽 」，以及「 電話 」功能。
Wi-Fi	按下「 執行 」按鈕開啓/關閉「 Wi-Fi 」連線的功能。
藍芽	按下「 執行 」按鈕開啓/關閉「 藍芽 」連線的功能。
電話	按下「 執行 」按鈕開啓/關閉「 電話 」的各項功能。

飛行模式是 HP iPAQ 所有無線連線都關閉的情況。

若要同時開啓/關閉所有無線連線：

1. 若要使用「無線管理員」，請按下「**開始**」>「**設定**」>「**連線**」>「**無線管理員**」。
2. 選取「**全部**」並按下「**執行**」按鈕，開啓/關閉所有無線連線。

Quick Launch

Quick Launch 是開啓「**快速清單**」的簡單方式，可讓您關閉 HP iPAQ、管理無線連線、變更設定檔或鎖定鍵台。

若要存取「**快速清單**」：

1. 按住「**首頁**」鍵，即可存取「**快速清單**」。
2. 捲動以從清單中選取。

變更來電鈴聲與響聲類型

變更來電鈴聲與類型，即可選取不同的聲音通知您有來電。

1. 按下「開始」>「設定」>「聲音」。
2. 捲動並從「來電鈴聲」方塊選取鈴聲。
3. 按下「完成」。

變更網路設定

您可以切換網路，方法如下：

1. 按下「開始」>「設定」>「電話」。
2. 選取「網路」即可檢視「目前網路」或「網路選取」，切換至其他網路。

✎ **提示：** 您可以自動或手動搜尋網路，選取其他網路。

操作模式

您可以使用 HP iPAQ 的操作模式，根據您的選擇，個人化鈴聲、鈴聲音量及其他設定。

使用操作模式

若要選取操作模式，請：

1. 按下「開始」>「設定」>「操作模式」。

✎ **提示：** 您也可以使用「語音命令」設定操作模式。

2. 選取任何列出的操作模式，按下「完成」即可選擇該操作模式。

編輯操作模式

若要編輯操作模式，請：

1. 按下「開始」>「設定」>「操作模式」。
2. 按下「功能表」>「編輯」。

捲動並選取以編輯操作模式中的下列功能：

- 名稱
- 響鈴方式
- 響鈴音量
- 鬧鐘類型
- 鬧鐘音量
- 提醒類型
- 提醒音量
- 通知類型
- 系統聲音音量

自動選擇頻率帶

HP iPAQ 內建全球行動通訊系統 (GSM)/整合封包無線通訊服務 (GPRS)/全球演進式數據速率增強技術 (EDGE) 功能，支援四種不同的頻率帶 (850/900/1800/1900)，可用於國際漫遊。在各國旅遊及/或漫遊於不同的無線網路供應商時，此功能會在無法使用家用頻率帶時，自動搜尋頻率帶，並變更連線設定。此功能為 HP iPAQ 的預設設定。

為避免出國後發生連線問題，請提前執行以下的秘訣：

- 瀏覽行動電話服務供應商的網站，確認所旅遊地點是否提供該供應商的服務。
- 確認行動電話帳號設定為國際漫遊，並且確認是否需加收額外的費用。

將 SIM 卡的連絡人複製到裝置

您可以將 SIM 的連絡人複製到裝置，方法如下：

1. 按下「開始」>「連絡人」。
2. 按下「功能表」>「複製連絡人」。
3. 按下「功能表」>「編輯」，視需要編輯連絡人資訊。
4. 按下「完成」。

ActiveSync — 將連絡人、工作、行事曆及電子郵件與 Exchange/Outlook 同步

您可以將「連絡人」、「工作」、「行事曆」及「電子郵件」與 Exchange/Outlook 同步

1. 電腦與 HP iPAQ 同步之後，按一下「Microsoft ActiveSync」對話方塊的「工具」>「選項」。
2. 選取要同步化的核取方塊。
3. 按一下「確定」。

設定電子郵件

收發電子郵件之前，您必須先完成電子郵件帳號設定。您可以透過網際網路服務供應商 (ISP) 或企業網路進行同步，也可以直接連線電子郵件伺服器傳送電子郵件。一次只能有一個可設定的 Outlook 電子郵件，因此只能同步一種電子郵件 (POP3 或電腦)。如果您選擇同步電腦的電子郵件，就會刪除 POP3 設定。

若要設定電子郵件帳號，請按下「開始」>「訊息中心」>「新增電子郵件帳號…」。

選項	說明
您的名字	輸入您的名字
電子郵件地址	輸入您的電子郵件地址
自動設定	選取此功能，HP iPAQ 即可從網際網路取得電子郵件設定。
使用者名稱	輸入您的使用者名稱
密碼	輸入您的密碼
網域 (如有需要)	輸入您的網域名稱 (如有需要)

儲存密碼	檢查此功能，以免傳送/接收電子郵件之前，重複輸入密碼。
伺服器類型	選取 POP3 或 IMAP4
帳號名稱	輸入您的帳號名稱
網路	選取「 網際網路 」
內送郵件伺服器	輸入您的內送郵件伺服器
必須有 SSL 連線	檢查此功能（如有需要）
外寄郵件伺服器	輸入您的外寄郵件伺服器
外寄郵件伺服器需要驗證	檢查此功能（如有需要）
下載下列訊息	使用導覽鍵選取您要接收的訊息
自動連線並檢查訊息	使用導覽鍵選取選項

設定使用 Exchange Server 的電子郵件

1. 按下「**開始**」>「**訊息中心**」>「**新增電子郵件帳號...**」。
2. 捲動並從「**您的電子郵件來源**」方塊選取「**Exchange Server**」選項。
3. 按「**下一步**」同步 Outlook 與機構的 Exchange 電子郵件伺服器。
4. 在「**伺服器位址**」中，輸入 Outlook Web Access 伺服器位址。
5. 在「**使用者資訊**」索引標籤上，輸入「**使用者名稱**」、「**密碼**」和「**網域**」。
6. 選取您要同步之項目的核取方塊，然後按下「**完成**」。

語音記事

您可以使用「語音記事」錄製語音短片，也可以將這些短片當成語音記事，附加至電子郵件、MMS 及會議記錄。

7 連線

HP iPAQ 可以連接其他掌上型裝置、電腦、各類網路或網際網路來交換資訊。建立連線的方式包括：

- Wi-Fi
- 藍芽
- GPRS/EDGE

按下「開始」>「設定」>「連線」，以存取所有連線類型。

連線到內部網路 URL

若所要連線內部網站的 URL 包含英文句點（如 intranet.companyname.com），就請將這個 URL 加入「公司例外的 URL」清單中。

1. 按下「開始」>「設定」>「連線」。
2. 按下「功能表」>「進階」。若要輸入 URL，請按下「功能表」>「公司例外的 URL」。
3. 按下「功能表」>「新增」，然後在「URL 模式」中輸入內部網路 URL。

 **附註：** 如果您使用的許多 URL 是共用同一個根公司名稱，可以輸入 *.companyname.com，省去個別輸入的麻煩。

變更或刪除內部網路 URL

1. 按下「開始」>「設定」>「連線」。
2. 按下「功能表」>「進階」。若要輸入 URL，請按下「功能表」>「公司例外的 URL」。
3. 選取要變更的內部網路 URL，然後按下「功能表」>「編輯」即可進行編輯，按下「刪除」則會刪除 URL。

設定 Proxy 設定

同步時，若是連線到網際網路服務供應商 (ISP) 或私人網路，裝置便會在同步期間，由電腦下載適當的 Proxy 設定。電腦上若無這些設定，或必須加以變更，可手動進行變更。

開始之前，請先向您的 ISP 或網路管理員索取下列資訊：

- 使用者名稱
- 密碼
- Proxy 伺服器名稱
- 連接埠
- 所使用的 Socks 通訊協定類型

若要設定 Proxy 伺服器的設定，請：

1. 按下「開始」>「設定」>「連線」>「Proxy」。
2. 按下「功能表」>「新增」設定新的 Proxy 伺服器連線。按下「功能表」>「編輯」編輯 Proxy 伺服器。
3. 捲動並從「連線自」清單選取所需的選項。
4. 捲動並從「連線到」清單選取「網際網路」選項。
5. 在「Proxy (名稱:連接埠)」方塊中，輸入 Proxy 伺服器名稱和連接埠。
6. 捲動並從「類型」清單選取所需的通訊協定選項。

使用 HP iPAQ DataConnect 設定 GPRS

您可以使用 HP iPAQ DataConnect 應用程式，根據服務供應商和使用 HP iPAQ 的所在國家，自動設定 GPRS。

若要使用 HP iPAQ DataConnect 設定 GPRS：

1. 按下「開始」>「其他」>「附屬應用程式」>「HP iPAQ DataConnect」。
2. 捲動並從「國家/地區」清單選取您的國家/地區。
3. 捲動並從「電信業者」清單選取您的電信業者。
4. 按下「功能表」>「儲存」，儲存您的電信業者和國家/地區設定。
5. HP iPAQ 會使用電信業者設定，自動建立新的 GPRS 連線。

設定進階 Proxy 設定

1. 請針對適當的伺服器類型輸入 Proxy 伺服器的名稱及連接埠。
2. 如果您設定的是 Socks Proxy，請選取「Socks4」或「Socks5」。如果使用「Socks5」，請輸入連線到 Proxy 伺服器所需之認證資訊。

設定 VPN 連線

虛擬私人網路 (VPN) 連線可讓您透過網際網路安全地連線到伺服器（如公司網路）。

開始之前，請先向您的網路管理員索取下列資訊：

- 使用者名稱
- 密碼
- 網域名稱
- TCP/IP 設定
- VPN 伺服器的主機名稱或 IP 位址

若要設定 VPN 伺服器連線，請：

1. 按下「開始」>「設定」>「連線」。
2. 選取「VPN」然後按下「執行」按鈕。

- 輸入網路管理員提供的詳細資料。
- 若要編輯現有 VPN 連線的詳細資料，請捲動以選取連線，然後按下「功能表」>「編輯」。

 **附註：** 若要刪除現有連線，請捲動以選取連線，然後按下「功能表」>「刪除」。

Wi-Fi

有了無線存取，HP iPAQ 無需纜線即可連線網際網路，會改用存取點傳送及接收資料。HP iPAQ 可以連線到 802.11b/g WLAN，或直接連線到其他支援 WLAN 功能的裝置。使用 Wi-Fi，您可以：

- 存取網際網路
- 收發電子郵件
- 存取公司網路資訊
- 使用虛擬私人網路 (VPN) 進行安全的遠端存取
- 使用作用點進行無線連線

 **附註：** 若要使用撥號與無線網際網路、電子郵件、公司網路及其他無線通訊（如支援 Bluetooth 的裝置），除需另外購買其他硬體和相容的設備之外，還須購買標準的 Wi-Fi 基礎設施，以及另行購買的服務合約。請洽詢您當地的服務供應商，以取得服務內容與涵蓋範圍。

Wi-Fi 辭彙

辭彙	定義
802.11 標準	由美國電子電機工程師學會 (Institute of Electrical and Electronic Engineers, IEEE) 所核准的無線電技術標準規格，適用於無線區域網路 (WLAN)。
裝置對電腦或對等式無線網路 (ad-Hoc)	這種模式不需使用存取點，可在無線 LAN 環境中提供獨立的對等式連線。
網域名稱系統 (DNS)	這是系統可搜尋網際網路網域名稱，並將其轉譯成 IP 位址，方便記憶。每個網站在網際網路上都有特定的 IP 位址。
加密	這種程序會將資料轉換成英數字（字母及/或數字），主要可避免未經授權的人員進行存取。
作用點	這類公用或私人區域可讓您存取 Wi-Fi 服務。這些無線連接站可能設在圖書館、網路咖啡廳、飯店、機場吧台或會議中心等地點。此服務可能免費，也可能需要付費才能使用。
基礎結構	此連線模式必須透過無線存取點進行網路連線。

自動連線至 Wi-Fi 網路

開啓 Wi-Fi 無線電時，HP iPAQ 會自動偵測正在廣播訊號的 Wi-Fi 網路。如果 Wi-Fi 網路沒有設定廣播，則必須手動連線至該網路。連線至 Wi-Fi 網路之前，請先聯絡您的網路管理員，確定是否需要驗證資訊。

- 按下「開始」>「設定」>「連線」>「無線管理員」。
- 在「首頁」畫面上，捲動並選取「Wi-Fi」開啓「無線管理員」。
- 捲動並選取「Wi-Fi」，以開啓 Wi-Fi。
- HP iPAQ 偵測到任何現有的 Wi-Fi 網路之後，請選取連線的網路並按下「連線」。

手動連線至 Wi-Fi 網路

1. 按下「開始」>「設定」>「連線」>「Wi-Fi」>「新增」。
2. 輸入網路名稱。
3. 選擇網路類型。選取「網際網路」，透過網際網路服務提供者 (ISP) 連線至網際網路，或選取「私人/公司網路」，連線至公司網路。網路需要設定 Proxy 伺服器時，才需選擇「私人/公司網路」。
4. 按「下一步」，移至「網路金鑰」畫面。
 - 若要使用驗證，請從「驗證」清單選取驗證方法。
 - 若要使用資料加密，請由「資料加密」清單中選取加密方法。
 - 若要自動使用網路金鑰，請選取「自動提供金鑰」核取方塊。否則，請輸入網路金鑰。

 **附註：** 若要刪除 Wi-Fi 連線，請按下「開始」>「設定」>「連線」>「Wi-Fi」。選取所需的連線，然後按下「功能表」>「刪除」。

尋找 IP 位址

您必須連線到 Wi-Fi 網路，才能找到連線的 IP 位址

1. 按下「開始」>「設定」>「其他…」>「無線 LAN」。
2. 按下「功能表」>「進階」，尋找連線的 IP 位址及網路相關詳細資料。

刪除無線網路連線

您可以刪除先前手動輸入的網路，但無法刪除自動偵測到的網路。

若要刪除現有或可用的無線網路，請：

1. 若要刪除連線，請按下「開始」>「設定」>「連線」>「Wi-Fi」。
2. 選取所需的連線，然後按下「功能表」>「刪除」。

設定 802.1x 驗證設定

802.1x 驗證設定的方法，可以保護存取點背後的網路避免遭入侵者入侵，同時提供動態金鑰並增強 Wi-Fi 加密。執行這些步驟前，請先向網路管理員確認是否需要驗證資訊。

1. 若要手動輸入資訊，請按下「開始」>「設定」>「連線」>「Wi-Fi」。
2. 選取要設定的網路並按下「功能表」>「編輯」。
3. 按兩次「下一步」移至「802.1x」畫面。按下「使用 IEEE 802.1x」網路存取控制，然後選取適當的「EAP」類型。

使用 HP iPAQ Setup Assistant 設定 IP PBX

除了一般 GSM 通話之外，您還可以使用 VoIP 和 網際網路通訊協定專用交換機 (IP PBX) 撥打語音電話。VoIP 使用以 IP 為基礎的網路來遞送語音對話。用 VoIP to VoIP 撥打電話給供應商通常都是免費的。

若要使用 IP PBX 撥打電話：

1. 在「**首頁**」畫面上，捲動到「**網際網路通話**」（此功能預設為關閉狀態），然後按下「**執行**」按鈕。
2. 捲動並從「**使用網際網路通話**」方塊選取所需的選項。
3. 您必須先設定 Wi-Fi 設定才能使用 VoIP。
4. 在「**首頁**」畫面上，「**網際網路通話**」的狀態會變更為可用或已選取。
5. 使用鍵台輸入要撥打的號碼，然後按下「**傳送**」鍵。

 **附註：** 在「**首頁**」上，如果「**網際網路通話**」的狀態為「**無服務**」，則表示 HP iPAQ 於 IP PBX 伺服器註冊失敗。

若要使用 HP iPAQ Setup Assistant 設定 VoIP：

1. 在您開始設定之前，先從「**快速入門光碟**」下載並安裝 HP iPAQ Setup Assistant。
2. 開啓「**HP iPAQ Setup Assistant**」，然後按一下「**管理組態 (Manage Configuration)**」>「**新增 (New)**」。
3. 按一下「**VoIP**」進行各項設定
4. 輸入您 SIP/VoIP 帳號的「**使用者名稱**」和「**密碼**」。輸入「**網域**」名稱和「**服務提供者**」（如果有的話）。
5. 輸入網路管理員在「**SIP Proxy**」方塊中提供的「**SIP 伺服器**」名稱或 IP 位址。

 **附註：** 如果要使用 SIP Proxy 做為 SIP 註冊人，請選取「**以 SIP Proxy 註冊 (Register With SIP Proxy)**」核取方塊。輸入「**SIP Proxy**」之後，就不需要再次進入「**SIP 註冊人**」。

6. 輸入隨帳號提供的「**語音信箱電話號碼**」（選用）。

藍芽

使用藍芽時不需要纜線，即可連線到任何電腦，或任何其他相容的裝置。

藍芽辭彙

辭彙	定義
驗證	通過數字密碼的驗證，然後才能完成連線或活動。
授權	進行連線、存取或活動之前的許可。
連結（配對裝置）	裝置與其他裝置之間建立信任的連線。建立連結後，兩個裝置就會配對，已配對的裝置不需要驗證或授權。
裝置位址	藍芽裝置唯一的電子位址。
探索裝置	尋找及識別其他藍芽裝置。
裝置 ID	其他裝置探索到藍芽裝置時，藍芽裝置所提供的名稱。
加密	保護資料的方法。
密碼	用於驗證其他裝置要求之連線或活動的密碼。
個人資訊管理員 (PIM)	用來管理每日業務工作（例如：連絡人、行事曆和工作）的各種程式。

辭彙	定義
設定檔	內含各項藍芽設定。
探索服務	判斷這個裝置有哪些程式與其他裝置相同。

變更藍芽設定

1. 按下「開始」>「設定」>「連線」>「藍芽」。
2. 捲動並選取要變更設定的藍芽連線。
3. 請依照螢幕上的指示執行，然後按下「完成」。

藍芽裝置規範

藍芽所支援的功能稱為服務或規範。藍芽裝置若要進行通訊，至少須支援下列一種規範：

- ActiveSync — 使用 SPP 與電腦上的 ActiveSync 連線
- 進階音訊分配規範 (Advanced Audio Distribution Profile, A2DP)
- 影音遠端控制規範 (Audio Video Remote Control Profile, AVRCP)
- 個人區域網路 (Personal Area Networking, PAN)
- 一般存取規範 (Generic Access Profile, GAP)
- 免持聽筒規範 (Hands Free Profile, HFP)
- 耳機支援規範 (Headset Support Profile, HSP)
- 人性化介面裝置規範 (Human Interface Device Profile, HID)
- 物件交換通訊協定 (Object Exchange (OBEX) Protocol)
- 物件推入通訊協定 (Object Push Protocol, OPP)
- 序列埠規範 (Serial Port Profile, SPP)

建立、接受及結束藍芽連線關係

HP iPAQ 可以與其他藍芽裝置建立連線關係。建立之後，裝置只需啓用藍芽功能，即可在裝置間交換資訊，而無需設成可供其他裝置搜尋。

1. 兩部裝置均須開機，並可供探索，且兩者之間距離為 10 公尺內。
2. 按下「開始」>「設定」>「連線」>「藍芽」。
3. 若要建立新的連線關係，請按下「新增裝置」。HP iPAQ 即會開始搜尋其他藍芽裝置，並一一顯示在清單中。
4. 選取要與之建立連線關係的其他裝置名稱，然後按「下一步」。
5. 指定驗證的「密碼」。
6. 在另一部裝置上輸入相同的「密碼」。
7. 按下「完成」。

 **附註：** 按下「功能表」>「編輯」重新命名連線關係。

若要結束藍芽連線關係，請：

1. 按下「開始」>「設定」>「連線」>「藍芽」，檢視您在 HP iPAQ 上建立的所有連線關係。
2. 捲動並選取要刪除的連線。按下「功能表」>「刪除」。

若要接受藍芽連線關係，請：

1. 確定裝置已經開機，並可供探索，且位於適當的距離範圍內。
2. 當系統提示詢問是否要接受和要求裝置之間的連線關係時，請按下「是」。
3. 如果需要密碼，請在「密碼」方塊中輸入介於 1 到 16 個字元的英數字「密碼」，然後按「下一步」。然後在要求連線關係的裝置中輸入相同的「密碼」。使用「密碼」可以提供更強的安全性。
4. 若要以較有意義的名稱命名此連線關係，請在「顯示名稱」中變更裝置的名稱。
5. 按下「完成」。

您若是探索不到其他裝置，請嘗試執行下列作業：

- 確定已啓用了藍芽功能。
- 拉近裝置間的距離。
- 確定您嘗試連線的裝置都已開啓且處於可探索的模式。

允許其他裝置探索您的裝置

1. 按下「開始」>「設定」>「連線」>「藍芽」。
2. 按下「功能表」>「開啓可見度 (Turn on Visibility)」。

 **附註：** 如果不想將您的 HP iPAQ 設為可供其他裝置搜尋，請按下「功能表」>「關閉可見度 (Turn Off Visibility)」。

設定傳入或傳出 COM 連接埠

1. 請確定您的 HP iPAQ 已透過藍芽與其他裝置連線。
2. 按下「開始」>「設定」>「連線」>「藍芽」。
3. 按下「功能表」>「COM 連接埠」，設定新的連接埠。
4. 按下「功能表」>「新增傳出連接埠」。

 **附註：** 至少要有一部支援序列 (COM) 連線的藍芽裝置，才能夠使用新的「傳出連接埠」。

5. 由清單中選取已經編號的 COM 連接埠。

 **附註：** 若無法建立該連接埠，表示其已在使用中；若是如此，請選取其他編號的連接埠。

6. 若要限制此 COM 連接埠只與 HP iPAQ 有藍芽連線關係的裝置通訊，請選取「安全連線」核取方塊。
7. 按下「完成」。

結束連線

用畢後即結束連線不僅可以釋出 HP iPAQ 資源，還可節省連線費用，十分實用。

- 使用 Mini-USB 同步纜線連線時，請中斷 HP iPAQ 與纜線的連線。
- 透過藍芽連線時，請按下「開始」>「設定」>「連線」>「藍芽」，然後按下「功能表」>「關閉藍芽」，結束藍芽連線。
- 透過 Wi-Fi 連線時，請按下「開始」>「設定」>「連線」>「Wi-Fi」，然後按下「功能表」>「關閉 Wi-Fi」，結束 Wi-Fi 連線。

GPRS/EDGE

EDGE 技術可以建立與行動電話網路的連線，可用於網頁瀏覽、多媒體簡訊傳輸服務 (MMS)，或存取公司網路。

 **附註：** EDGE 是強化的 GPRS，資料連線速度比 GPRS 快。這表示有了 EDGE，HP iPAQ 就可以擁有更快的電話多媒體功能，例如收發 SMS/MMS 簡訊和共用視訊短片。您的 HP iPAQ 支援 GPRS，如果需要讓 HP iPAQ 支援 EDGE 技術，請連絡服務提供者。

變更 GPRS 網路設定

第一次使用「SIM 卡」時，HP iPAQ DataConnect 應用程式會自動偵測電話網路及電信業者，並為您設定 GPRS 連線資訊。您可以視需要變更這些設定，或建立自己的網路設定。

1. 按下「開始」>「設定」>「連線」>「GPRS」。
2. 如果清單中有您電信業者的名稱，請選取該名稱，並按下「功能表」>「編輯」編輯 GPRS 網路設定。

編輯網路參數

 **注意：** 除非您有行動電話服務供應商的協助，否則不建議貿然編輯網路參數。

連線到膝上型電腦

您可以將 HP iPAQ 當作無線數據機使用。HP iPAQ 上的「網際網路共用 (Internet Sharing)」軟體會在連線過程中引導您。請先將支援 GPRS 功能的 SIM 卡插入 HP iPAQ，再設定「網際網路共用 (Internet Sharing)」。

另外，可能還需要安裝軟體驅動程式（位於「快速入門光碟」內）至膝上型電腦。請確定有無線撥號連線，才能開始網際網路共用。如果您沒有的連線，則無法啟動「網際網路共用 (Internet Sharing)」應用程式。

使用 USB 資料連線連線至膝上型電腦

您可能需要先安裝 USB 驅動程式，才能連線到電腦。如果電腦已自動將 HP iPAQ 新增為數據機，則可略過下列步驟：

1. 使用 Mini-USB 同步資料纜線，將 HP iPAQ 連接到電腦。電腦可能會出現「找到新的硬體精靈」功能表畫面，提示您無線 USB 數據機驅動程式。否則，請繼續「設定 USB 數據機連線 (To set up a USB modem connection)」。
2. 按一下「安裝精靈」歡迎畫面上的「下一步」。
3. 選取「搜尋適當的裝置驅動程式檔案 (建議) (Search for a suitable driver for my device (recommended))」選項。

4. 選取「**指定位置 (Specify a Location)**」並瀏覽至包含 USB 驅動程式的 C:\ drive 資料夾。

 **附註：** 按「**下一步**」，讓電腦自動搜尋並下載 USB 驅動程式檔案。

5. 按一下「**完成**」。
6. 安裝驅動程式之後，「**Smartphone USB 數據機**」將會新增至「**裝置管理員**」中的裝置清單。
7. 接著，中斷 HP iPAQ 與電腦的連線。

 **附註：** 56K 數據機能夠從相容的服務提供者接收 56 Kbps，實際速度則視連線狀況而有所不同。

設定 USB 數據機連線：

1. 確定 HP iPAQ 並未連接電腦。
2. 按下「**開始**」>「**其他**」>「**網際網路共用**」。
3. 捲動並從「**PC 連線**」清單選取「**USB**」。
4. 捲動並從「**網路連線**」清單選取您要使用的 GPRS 連線類型。
5. 現在，透過 Mini-USB 同步資料纜線將您的 HP iPAQ 連接到電腦，然後按下「**連線**」。

使用藍芽資料連線連接膝上型電腦

為獲得最佳效能，在利用藍芽進行連線之前，請先使用 Mini-USB 連接 HP iPAQ 和電腦以建立同步關係。

- 請遵循「**ActiveSync 說明**」中的指示設定電腦上的藍芽，以支援 ActiveSync。

設定藍芽數據機連線：

1. 確定 HP iPAQ 未連接電腦。
2. 按下「**開始**」>「**其他**」>「**網際網路共用**」。
3. 捲動並從「**PC 連線**」清單中選取「**藍芽個人區域網路**」。
4. 捲動並從「**網路連線**」清單選取您要使用的 GPRS 連線類型。
5. 讓其他人可以看見及偵測您的 HP iPAQ。將「**藍芽個人區域網路**」連接到電腦，建立連線關係。
6. 連線關係建立之後按下「**連線**」。

透過 USB 纜線、GPRS 和藍芽使用 ActiveSync

您可以使用 HP iPAQ 與電腦進行通訊，並輕鬆管理圖片、資料和音樂資料夾。

若要透過纜線使用 ActiveSync：

1. 將同步纜線的 USB 端接到電腦的 USB 連接埠。
2. 將同步纜線的 Mini-USB 端接到 HP iPAQ 底部的充電/通訊埠。

 **附註：** 纜線接頭有其正確的插入方向，請勿強制插入，若無法順利插入，請改試另一個方向。

3. 出現提示時，請勾選要在 HP iPAQ 和電腦間進行同步的項目。
4. 選取要同步的資料夾。
5. 按一下電腦 ActiveSync 對話方塊上的「**檔案總管**」，瀏覽 HP iPAQ 上出現的資料夾。
6. 按下「**同步**」同步化已選取的資料夾。

 **附註：** 若要透過 GPRS 設定 ActiveSync，請連絡公司網路管理員。

若要透過藍芽使用 ActiveSync：

 **附註：** 為獲得最佳效能，透過藍芽連線前，請先使用 Mini-USB 同步纜線將 HP iPAQ 連接到電腦，建立同步連線關係。

1. 請遵循「**ActiveSync 說明**」中的指示設定電腦上的藍芽，以支援 ActiveSync。
2. 在 HP iPAQ 上，按下「**開始**」>「**其他**」>「**ActiveSync**」。
3. 按下「**功能表**」>「**使用藍芽連線**」。確定該裝置和電腦的距離在有效範圍內。
4. 您若是第一次利用藍芽連線到此電腦，請完成 HP iPAQ 上的藍芽精靈，以設定電腦和藍芽之間的連線關係。請使用「**ActiveSync 說明**」執行這項作業。
5. 按下「**同步**」。完成同步之後，按下「**功能表**」>「**中斷藍芽連線**」。

8 相機

使用數位相機

使用 HP iPAQ 上的內建數位相機來拍攝和檢視相片。

拍攝相片

您可以拍攝影像，並將其儲存在 HP iPAQ 或記憶卡中。

1. 按下「開始」>「相機」。
2. 使用「4 向導覽」鍵放大或縮小。
3. 使用「4 向導覽」鍵減少或增加亮度。
4. 按下「執行」按鈕以拍攝相片，並將其自動儲存到「檔案管理員」>「My Documents」>「我的圖片」。

檢視相片

若要檢視在 HP iPAQ 上拍攝的相片：

1. 按下「開始」>「其他」>「圖片與視訊」。
2. 瀏覽至需要的資料夾。
3. 按下「開啓」以開啓資料夾，並按下「檢視」以檢視相片

若要變更影像大小

- 按一次「執行」按鈕以「全螢幕」檢視來顯示相片。

 **附註：** 根據預設，開啓的相片會以「配合檢視」畫面顯示。

- 在「全螢幕」檢視中，按一次「執行」按鈕即可用實際檢視來顯示相片。
- 在實際檢視中，按一次「執行」按鈕即可返回「全螢幕」檢視。

 **附註：** 您可以建立資料夾以管理相片。按下「功能表」>「編輯」>「新資料夾」即可建立新資料夾。

變更相機設定

變更亮度設定

1. 按下「開始」>「相機」。
2. 按下「功能表」>「亮度」。
3. 視需要進行變更，並按下「執行」按鈕。

變更解析度設定

1. 按下「開始」>「相機」。
2. 按下「功能表」>「解析度」。
3. 視需要進行變更，並按下「執行」按鈕。

解析度設定可以變更為：

- 176*144
- 352*288
- 320*240
- 640*480
- 1280*1024

 **附註：** 您所選擇的解析度越大，所需要的儲存空間就越大，而且利用「多媒體訊息傳輸服務」(MMS)、電子郵件或藍芽傳送相片花的時間也越長。

變更模式設定

1. 按下「開始」>「相機」。
2. 按下「功能表」>「模式」。
3. 視需要進行變更，並按下「執行」按鈕。

模式設定可以變更為：

- **定時器** – 設定定時器以決定在按下快門按鈕後隔多久拍攝相片。
- **連續拍攝** – 設定可以同時拍攝的最多相片數目。

變更顯示比例設定

1. 按下「開始」>「相機」。
2. 按下「功能表」>「顯示比例」。
3. 視需要進行變更，並按下「執行」按鈕。

縮放設定可以變更為：

- 縮放*1 (預設)
- 縮放*2
- 縮放*3

變更白平衡設定

1. 按下「開始」>「相機」。
2. 按下「功能表」>「白平衡」。
3. 視需要進行變更，並按下「執行」按鈕。

白平衡設定可以變更為：

- 自動（預設）
- 夜晚
- 日光
- 陰天
- 日光燈
- 白熱燈

 **附註：** 您可以根據拍攝情況來選擇預設設定。

設定檔案設定

使用 HP iPAQ 的「**檔案設定**」可調整電子郵件相片大小，並針對投影片檢視進行最佳化。

按下「**開始**」>「**相機**」，然後按下「**功能表**」>「**選項**」以變更下列一個或多個選項：

1. 一般

- 一般設定可以變更為：
 - 大 (640*480)（預設）
 - 中
 - 小
 - 原始
- 相片的方向可以變更為：
 - 左
 - 右

2. 投影片

- 投影片設定可以變更為：
 - 橫向
 - 直向
- 選取「**連接到 PC 且閒置 2 分鐘後播放螢幕保護程式**」核取方塊，使電腦螢幕保護程式變成 HP iPAQ 螢幕保護程式。

3. 相機

- **儲存檔案到：**按下「**執行**」按鈕以捲動並選取電話或儲存卡做為儲存裝置。裝置上的預設資料夾為 \My Documents\我的圖片。
- **輸入檔案名稱字首：**輸入您要在檔案名稱開頭增加的文字。

 **附註：** 您可以使用任何英數字元及特定符號做為檔名的字首。

- **靜態影像壓縮層級：**按下「**執行**」按鈕並捲動以選取需要的選項。

 **附註：** 高畫質相片雖然較美，但是檔案比較大。低畫質相片需要的儲存空間則較小，而且在使用多媒體傳輸服務 (MMS) 或電子郵件傳送時，花的時間較短。

使用攝影機

錄影

您可以使用 HP iPAQ 的內建攝影機來拍攝短片，並與您的朋友和家人共享。

1. 按下「開始」>「相機」。
2. 按下「功能表」>「視訊」。
3. 按下「執行」按鈕即可開始錄影，再按一次「執行」按鈕則停止錄影。

設定視訊格式

按下「開始」>「其他」>「圖片與視訊」，然後按下「功能表」>「選項」>「視訊」。

- 選取「錄製視訊檔案時包含音訊」核取方塊以同時錄製音訊和視訊。
- 將時間限制設定為下列一項：
 - 30 秒
 - 15 秒
 - 無限制

 **附註：** 根據預設，所有的相片和視訊都儲存在 \My Documents\我的圖片。

傳輸影像

使用 GPRS

初次啓用電話無線電時，「HP iPAQ DataConnect」應用程式便會偵測行動電話服務供應商，並會在 HP iPAQ 上自動建立 MMS 設定。

若要使用 MMS 傳輸相片：

1. 按下「開始」>「訊息中心」>「MMS」。
2. 按下「功能表」>「新增」。
3. 瀏覽以便將「插入圖片/視訊…」區域反白。
4. 按下「執行」按鈕以開啓「圖片與視訊」。
5. 瀏覽至您所要加入的相片，並按下「執行」按鈕。
6. 按下「傳送」。

使用藍芽

您可以執行下列步驟將影像從 HP iPAQ 傳輸到其他裝置：

1. 按下「開始」>「其他」>「圖片與視訊」。
 2. 捲動並選取圖片。
 3. 按下「功能表」>「圖片資料交換…」。
- 選取裝置並按下「圖片資料交換」。

 **附註：** 您必須啓用藍芽連線才能傳輸影像。

9 訊息中心

您可以使用 HP iPAQ 透過訊息中心與您的家人和朋友維持聯繫。並能使用 HP iPAQ 接收更新的電子郵件，也可以使用 HP iPAQ 追蹤約會與會議。

瞭解訊息中心

若要使用 HP iPAQ 傳送和接收電子郵件，您可以：

- 使用適用於 Exchange Server 的 Direct Push Technology 傳送和接收電子郵件。
- 傳送和接收 ISP（網際網路服務供應商）所提供電子郵件帳號的電子郵件訊息。
- 傳送和接收使用 VPN（虛擬私人網路）連線存取之電子郵件帳號的電子郵件。您將需要針對 VPN 連線設定帳號（通常為公司帳號）。

您也可以使用 MMS 傳送電話和儲存卡內的圖片、視訊和音訊檔案。您可以只傳送圖片、圖片和視訊的組合，或是音訊檔案，MMS 投影片中也可加入文字。

使用 HP iPAQ 即可傳送簡訊。這些簡訊會透過電信業者，使用與訊息地址相同的電話號碼，進行傳送和接收。

 **附註：** MMS 或網際網路電子郵件的傳送和接收，必須連線到 Post Office Protocol 3 (POP3) 或 Internet Message Access Protocol 4 (IMAP4) 電子郵件伺服器才能進行。連線到 POP3 或 IMAP4 伺服器時，是使用數據機連線到您的 ISP。您也可以使用行動撥號連線（例如，使用 MMS）以 HP iPAQ 進行連線。

使用資料夾

每個訊息帳號都有個別的一組資料夾，其中有 5 個預設的「訊息」資料夾：

- 刪除的郵件
- 草稿
- 收件匣
- 寄件匣
- 寄件備份

透過帳號傳送和接收的訊息，都會存放在這些資料夾中。您也可以在各個帳號內，建立其他的資料夾。

資料夾的功用會根據類型而不同：

1. **ActiveSync：**如果您使用 Outlook 電子郵件帳號，Outlook「收件匣」資料夾中的電子郵件便會自動與 HP iPAQ 同步。您只需要指定其他資料夾進行同步，即可同步這些資料夾。您所建立的資料夾和移動的郵件，都會對映到電子郵件伺服器上。離開電腦時，您依然可以閱讀這些郵件。
2. **MMS/簡訊：**如果您使用 MMS 帳號或簡訊帳號，訊息便會存放在「收件匣」資料夾中。
3. **POP3 帳號：**如果您使用 POP3 帳號，並將電子郵件移動到您所建立的資料夾，則 HP iPAQ 上的郵件與電子郵件伺服器郵件複本之間的連線便會中斷。連線時，電子郵件伺服器便會偵測到 HP iPAQ 上的「收件匣」資料夾中有郵件遺失，並會刪除電子郵件伺服器的這些郵件。這樣即可

防止郵件出現重複的複本，不過也表示除了從 HP iPAQ 建立的資料夾以外，您將無法再存取移動到其他資料夾的郵件。

4. **IMAP4 帳號：**如果您使用 IMAP4 帳號，您所建立的資料和移動的郵件便會對映到電子郵件伺服器上。因此，只要連線到電子郵件伺服器，不論是在 HP iPAQ 或電腦，您都隨時能夠使用這些郵件。每當您連線到電子郵件伺服器、建立新資料夾，或是在連線中重新命名/刪除資料夾時，都會進行這種資料夾的同步。您也可以為每個資料夾設定不同的下載選項。

同步電子郵件

您將電腦上的 Outlook 電子郵件與您的裝置同步時，電子郵件便會依下列方式進行同步：

- 電腦或 Exchange Server 上「收件匣」資料夾中的郵件，都會複製到裝置上 Outlook 電子郵件帳號的「收件匣」資料夾中。
- 裝置上「寄件匣」資料夾中的郵件，則會傳輸到 Exchange Server 或 Outlook，然後再從這些程式傳送。
- 您刪除裝置上的郵件時，下次同步時便會將該郵件從電腦或 Exchange Server 上刪除。
- 預設的同步設定只會同步過去 3 天的郵件，而且會下載每則新郵件的頭 2 KB 的內容。

 **附註：** 簡訊的接收不會透過同步進行，而是會透過您的服務供應商傳送到 HP iPAQ。

使用語音命令撰寫電子郵件

您可以使用 HP iPAQ 上的語音命令功能來選取電子郵件的收件者。

1. 按下 HP iPAQ 上的「**語音命令**」按鈕。
2. 將 HP iPAQ 放在離臉孔 10 公分的位置，並說出：「**撰寫電子郵件給（連絡人姓名）**」即可啟動已加入收件者的電子郵件撰寫表單。
3. 您現在即可對麥克風說話以撰寫郵件，這個音訊檔案將會以附件的形式傳送。

若要撰寫音訊電子郵件：

1. 按下 HP iPAQ 上的「**語音命令**」按鈕。
2. 將 HP iPAQ 放在離臉孔 10 公分的位置，並說出：「**撰寫音訊郵件給（連絡人）**」即可啟動錄音。
3. 錄製您的郵件並按下「**停止**」。
4. 如果您要傳送郵件，請說：「**確認**」，否則請說：「**重試/取消**」。

設定訊息帳號

簡訊傳輸

簡訊傳輸是將簡短的文字訊息從行動電話、傳真機和（或）IP 位址收發簡訊。一則簡訊不可超過 160 個英數字元，也不可以包含圖片或圖形。

超過 160 個英數字元的簡訊，則會以多則簡訊的形式傳送。撰寫簡訊（新增/回覆/轉寄）時，都能看到字元計數，這項計數也會顯示，傳送簡訊時會產生幾則簡訊。

您的行動電話服務供應商會提供「簡訊服務中心」的電話號碼。啟動您的帳號之後，簡訊傳輸就會正確運作。

MMS 訊息中心

「多媒體訊息傳輸服務」(MMS) 可在無線網路傳輸相片、視訊短片、聲音檔和簡訊。

初次啓用電話無線電時，「GSM/GPRS 管理員」應用程式即會偵測行動電話服務供應商，並在 HP iPAQ 上自動建立 MMS 設定。

若無行動電話服務供應商的指示，建議您不要變更供應商所提供的 MMS 設定。

設定使用 Exchange Server 的電子郵件

1. 按下「開始」>「訊息中心」>「新增電子郵件帳號…」。
2. 捲動並從「您的電子郵件來源」方塊選取「Exchange Server」選項。按「下一步」。
3. 再按一次「下一步」以同步 Outlook 與您機構的 Exchange 電子郵件伺服器。
4. 在「伺服器位址」中，輸入 Outlook Web Access 伺服器位址。
5. 在「使用者資訊」索引標籤中，輸入「使用者名稱」、「密碼」和「網域」。
6. 選取您要同步之資料的核取方塊，然後按下「完成」。

設定使用 POP3 或 IMAP4 帳號的電子郵件

1. 按下「開始」>「訊息中心」>「新電子郵件帳號…」。
2. 捲動並從「您的電子郵件來源」方塊選取「其他」選項。按「下一步」。
3. 捲動並從「您的電子郵件供應商」方塊選取「其他 (POP/IMAP)」選項，按「下一步」。
4. 輸入您的名稱和電子郵件地址，然後按「下一步」。
5. 按下「完成」。

接收電子郵件附件

以電子郵件傳送或是從伺服器下載的附件，都會出現在郵件主旨的下方。請瀏覽以選取已經下載的附件，或是標記附件以便在下次傳送和接收電子郵件時下載。如果有 Outlook 電子郵件或 IMAP4 電子郵件帳號，也可以隨著郵件自動下載附件。

如果您有 Outlook 電子郵件帳號，請在「ActiveSync」對話方塊執行下列步驟：

1. 按一下「開始」>「ActiveSync」。
2. 按一下「選項」。
3. 按一下「電子郵件」>「設定」，然後選取「包括檔案附件」核取方塊。

 **附註：** 若要開啓以附件形式接收的錄製郵件，請捲動到該錄製郵件，再按下「執行」按鈕。

如果您有網際網路服務供應商 (ISP) 所提供的 IMAP4 電子郵件帳號，或是使用 VPN 伺服器連線存取的帳號（通常為公司帳號），則請執行下列步驟：

1. 按下「開始」>「訊息中心」。
2. 按下「功能表」>「工具」>「選項」。
3. 選取 IMAP4 帳號的名稱。
4. 連續按「下一步」直到顯示「伺服器」資訊，然後按下「選項」。
5. 按兩次「下一步」，並選取「接收完整郵件」和「接收完整郵件時一併接收附件」核取方塊。

 **附註：** 內嵌圖片和物件都無法以附件的形式接收。

在使用 IMAP4 接收電子郵件時，則可將內嵌的郵件當做附件檢視。不過，如果沒有啓用「中性傳輸封裝格式」(Transport Neutral Encapsulation Format, TNEF) 以便讓您能夠接收會議要求，這項功能便不會運作。

接收會議要求

如果您是透過 ActiveSync 接收電子郵件，就能夠接收會議要求。直接連線到電子郵件伺服器時，伺服器必須執行 Microsoft Exchange Server 5.5 或更新版本，您才能接收會議要求。

如果伺服器在執行 Microsoft Exchange Server 2000 或更新版本，您的會議要求便會自動接收到「收件匣」中。然而，若要在 Microsoft Exchange Server 5.5 上接收會議要求，您必須執行下列步驟：

- 要求系統管理員為您的帳號啓動 RTF 格式和 TNEF 支援。
若是啓用了 TNEF，便無法接收附加在其他郵件中的郵件，也無法在接收全文之前，得知郵件中是否含有附件。此外，下載時間也可能會更久。
- 如果您的帳號沒有經過設定以接收附件，請變更電子郵件下載選項。

在您設定接收會議要求後，請執行下列步驟：

1. 按下「**執行**」按鈕，開啓已接收的會議要求。
2. 按下「**接受**」。需要的話，您也可以在回應中包含郵件。下次進行同步或連線到電子郵件伺服器時，便會傳送回應，而且您的裝置「行事曆」也會更新。

建立或變更簽章

1. 按下「**開始**」>「**Outlook 電子郵件**」。
2. 按下「**功能表**」>「**工具**」>「**選項**」。
3. 按下「**簽章**」並捲動以選取您要為其建立或變更簽章的帳號。
4. 如果尚未選取「**在此帳號使用簽章**」，請加以選取。
5. 如有需要，請選取「**回覆與轉寄時包含簽章**」核取方塊。
6. 在方塊中輸入簽章。

若要停止使用簽章，請清除「**在此帳號啓用簽章**」核取方塊。

 **提示：** 您可以在每個訊息中心帳號使用不同的簽章。

使用訊息中心

撰寫及傳送訊息

若要撰寫簡訊：

1. 按下「**開始**」>「**訊息中心**」，選取您要使用的帳號。
2. 按下「**功能表**」>「**新增**」並瀏覽以便將文字區域反白，然後輸入文字。

若要使用 MMS 傳送圖片/視訊：

1. 按下「**開始**」>「**訊息中心**」>「**MMS**」。
2. 按下「**功能表**」>「**新增**」。

3. 捲動並選取「**插入圖片/視訊...**」區域。
4. 按下「**執行**」按鈕並瀏覽以加入需要的影像。
5. 選取收件者，輸入主旨，然後按下「**傳送**」。

若要加入預設或錄製的音訊（已經存在視訊時除外）：

1. 捲動並選取「**插入音訊...**」區域。
2. 按下「**執行**」按鈕以開啓「**Audio**」資料夾，並瀏覽以選取需要的音效短片。
3. 按下「**選取**」附加音效短片。

 **提示：** 如果離線工作，電子郵件便會移動到「寄件匣」資料夾中，並會在下一次連線時傳送。

回覆或轉寄訊息

1. 按下「**執行**」以開啓選取的訊息，然後按下「**功能表**」>「**回覆**」、「**全部回覆**」，或是「**功能表**」>「**轉寄**」。
2. 輸入您的回應。若要快速加入一般訊息，請按下「**功能表**」>「**我的文字**」，並瀏覽以選取需要的訊息。
3. 按下「**傳送**」。

 **附註：** 您也可以使用語音命令來回覆任何訊息，而使用 HP Voice Reply 即可用音訊電子郵件進行回覆訊息。

在訊息中加入附件

1. 在開啓的訊息中，按下「**功能表**」>「**插入**」。
2. 選取您所要附加的項目：圖片、語音記事或檔案。

 **附註：** 內嵌物件無法附加到訊息中。

下載訊息

訊息的下載方式會根據所擁有的帳號類型而不同：

1. 若要傳送和接收 Outlook 電子郵件帳號的電子郵件，請透過 ActiveSync 開始進行同步。
2. 開啓 HP iPAQ 時便會自動接收簡訊，而關閉 HP iPAQ 時（在飛安模式下），服務供應商則會保留簡訊，直到下次開啓 HP iPAQ 為止。

 **提示：** 根據預設，您所傳送的訊息不會儲存到裝置上以節省記憶體。如果您要在 Outlook 電子郵件清單中保留已傳送訊息的複本，請按下「**功能表**」>「**工具**」>「**選項**」>「**訊息**」，並選取「**在 [寄件備份] 資料夾中保留備份**」核取方塊。如果您的帳號是 IMAP4 帳號，請按下「**功能表**」>「**資料夾**」，並瀏覽以選取「**寄件備份**」資料夾核取方塊，然後按下「**同步**」以同步這個資料夾。

從伺服器下載訊息

1. 在訊息清單中，按下「**功能表**」>「**工具**」>「**切換帳號**」並選取您要使用的帳號。
2. 按下「**功能表**」>「**傳送/接收**」，裝置上的訊息和電子郵件伺服器便會同步：新的訊息會下載到裝置「收件匣」資料夾，裝置「寄件匣」中的訊息則會傳送出去，而已經從伺服器移除的訊息也會從裝置「收件匣」資料夾中移除。

Windows Live Messenger

您可以使用電話上的 MSN Messenger 來傳送立即訊息。MSN Messenger 提供與電腦上的 MSN Messenger 相同的聊天環境。

運用 MSN Messenger 的功能，您可以：

- 傳送和接收立即訊息。
- 變更您自己的狀態，或者檢視清單上其他人員的狀態。
- 邀請他人聊天對話。
- 封鎖特定連絡人，讓對方無法看到您的狀態，也無法傳送訊息給您。

若要使用 MSN Messenger，除非已經擁有 Hotmail 帳號，否則您需要 Microsoft.NET Passport 帳號。若要設定 Microsoft.NET Passport 帳號，請移至 <http://www.passport.net>。有了帳號，您就能使用 HP iPAQ 的 MSN Messenger 功能。

登入和登出 Messenger

按下「**開始**」>「**其他**」>「**Messenger**」以開啓 MSN Messenger 功能。

若要登入 Messenger：

1. 在瀏覽到需要的登入狀態之後，按下「**登入**」。
2. 在「**登入**」和「**密碼**」方塊中輸入您的資訊，再按下「**登入**」。

若要登出 Messenger：

▲ 按下「**功能表**」>「**登出**」，登出 MSN Messenger。

如果您沒有登出 MSN Messenger，便會處於資料連線狀態，這樣一來，您的服務供應商就會向您收取額外的費用。除非發生下列情況，否則工作階段都不會逾時或結束：

- 使用者結束 Instant Messenger 工作階段
- 使用者「接受」傳入的語音通話
- 已進行撥出的語音通話
- 裝置已關閉或移出範圍

傳送立即訊息

您可以從 MSN Messenger 傳送立即訊息給 Messenger 清單上的連絡人。

若要傳送立即訊息：

1. 選取您要傳送立即訊息的對象，並按下「**傳送**」。
2. 輸入您的訊息，並按下「**傳送**」。

您也可以管理連絡人並控制其可見度。

若要管理 MSN Messenger 中的連絡人：

- 按下「**功能表**」>「**新增連絡人**」，建立新的連絡人。
- 按下「**功能表**」>「**連絡人選項**」>「**刪除**」，將現有的連絡人刪除。
- 按下「**功能表**」>「**封鎖/解除封鎖**」，封鎖或解除封鎖選取的連絡人，決定對方是否能看到您的狀態並傳送立即訊息給您。

 **附註：** 撰寫立即訊息時，按下「**功能表**」>「**我的文字**」，即可加入一般訊息。按下「**功能表**」>「**邀請**」，則可邀請連絡人加入進行中的聊天。按下「**功能表**」>「**聊天室**」，可以檢視誰已經在與您談話，也可以在多個聊天室之間切換。

變更您的狀態

您可以根據需要，在 MSN Messenger 上變更您的狀態。若要變更您的狀態：

1. 按下「**執行**」按鈕，在連絡人清單中選取您的名稱。
2. 按下「**功能表**」>「**變更改外觀**」，並且瀏覽以選取需要的狀態。

10 行事曆

追蹤約會

您可使用各種檢視來追蹤約會：

1. 在「**議程檢視**」中，您可以追蹤目前日期的約會。
2. 在「**週檢視**」中，您可以追蹤一週內的約會。
3. 在「**月檢視**」，您可以追蹤一個月內的約會。

 **附註：** 您可以從「**功能表**」選項選取您所需要的檢視類型。

建立約會

若要在行事曆建立約會：

1. 按下「**開始**」>「**行事曆**」。
2. 按下「**功能表**」>「**新增約會**」。
3. 輸入約會的排程。
4. 按下「**完成**」。

更新約會

若要更新行事曆上的約會：

1. 按下「**開始**」>「**行事曆**」。
2. 選取並開啓約會，然後按下「**功能表**」>「**編輯**」進行變更。
3. 按下「**完成**」。

取消約會

在 HP iPAQ 的行事曆中刪除約會時，下次進行同步時也會一併從電腦上刪除。如果約會沒有與電腦同步，就只會從 HP iPAQ 刪除。

1. 按下「**開始**」>「**行事曆**」。
2. 在「**議程檢視**」中，選取並開啓要刪除的約會。
3. 按下「**功能表**」>「**刪除**」。
4. 按下「**是**」即可刪除約會，按下「**否**」則會保留約會。

 **附註：** 行事曆項目只能從「**議程檢視**」或開啓的行事曆約會刪除。若要從「**週**」和「**月**」檢視刪除這類項目，請開啓約會，然後按下「**功能表**」>「**刪除**」。

 **提示：** 您也可以按下「**開始**」>「**行事曆**」，選取要刪除的約會，然後按下「**功能表**」>「**刪除約會**」。

變更工作週的顯示畫面

您可以自訂行事曆，將工作週設定為從星期日或星期一開始，也可以將行事曆安排為一週有五天至七天。

若要變更工作週的顯示畫面：

1. 按下「**開始**」>「**行事曆**」。
2. 按下「**功能表**」>「**工具**」>「**選項**」，並執行下列一項或兩項作業：
 - 若要指定工作週的第一天，請在「**每週的第一天**」方塊中選取「**星期日**」或「**星期一**」。
 - 若要指定在工作週出現的天數，請在「**週檢視**」方塊中選取「**5天**」、「**6天**」或「**7天**」。
3. 按下「**完成**」。

11 連絡人

新增連絡人

1. 按下「開始」>「連絡人」。
2. 按下「新增」即可新增連絡人。
3. 選取「Outlook 連絡人」或「SIM 卡連絡人」類型。
4. 輸入資訊。
5. 按下「完成」。

 **提示：** 選取「Outlook 連絡人」類型，即可輸入連絡人的其他資訊。

刪除連絡人

1. 按下「開始」>「連絡人」。
2. 選取您要刪除的連絡人。
3. 按下「功能表」>「刪除連絡人」。
4. 按下「是」即可刪除連絡人，按下「否」則會保留連絡人。

變更連絡人資訊

您可以加入現有連絡人的暱稱、職稱或其他任何資訊。

1. 按下「開始」>「連絡人」。
2. 選取連絡人。
3. 按下「功能表」>「編輯」，並且進行變更。
4. 完成時，按下「完成」。

複製連絡人

1. 按下「開始」>「連絡人」。
2. 選取您要複製的連絡人。
3. 按下「功能表」>「複製連絡人」。
4. 選取連絡人的複本以進行變更。
5. 按下「功能表」>「編輯」。
6. 視需要變更連絡人資訊，並按下「完成」。

 **附註：** 這樣一來即可將顯示的類別自動指派給新連絡人。

新增相片

若要將相片新增至連絡人資訊中：

1. 按下「開始」>「連絡人」。
2. 選取連絡人。
3. 按下「功能表」>「編輯」。
4. 選取「圖片」。
5. 執行下列一項作業：
 - 選取您所要新增的相片
 - 選取「相機」來拍攝相片
6. 按下「完成」。

將電子郵件傳送給連絡人

1. 按下「開始」>「連絡人」。
2. 選取並開啓您要傳送郵件的連絡人。
3. 選取您要傳送郵件的地址，並按下「電子郵件」。
4. 選取要用於傳送郵件的帳號。
5. 輸入您的訊息並按下「傳送」。

 **附註：** 若要將連絡人地址快速新增至新郵件，請選取「收件者」、「副本」或「密件副本」行，並按下「功能表」>「新增收件者」。選取您要傳送郵件的連絡人，並且選擇地址。

傳送簡訊給連絡人

1. 按下「開始」>「連絡人」。
2. 選取並開啓您要傳送郵件的連絡人。
3. 選取「傳送簡訊」，然後按下「文字」。
4. 輸入訊息。若要快速加入一般訊息，請按下「功能表」>「我的文字」，然後選取需要的訊息。
5. 按下「傳送」。

如果離線工作，電子郵件便會移動到「寄件匣」資料夾中，並會在下一次連線時傳送。

如果要傳送簡訊，而且想要知道收件者是否收到，請在傳送訊息之前，按下「功能表」>「訊息選項」。選取「要求送達通知」核取方塊，然後按下「完成」。

新增與移除圖片

若要將圖片新增至連絡人資訊中：

1. 按下「開始」>「連絡人」。
2. 選取連絡人。
3. 按下「功能表」>「編輯」。

4. 選取「**圖片**」。
5. 執行下列一項作業：
 - 選取所要新增的圖片。
 - 選取「**相機**」來拍攝相片。
6. 按下「**完成**」。

若要從連絡人資訊移除圖片：

1. 按下「**開始**」>「**連絡人**」。
2. 選取連絡人。
3. 按下「**功能表**」>「**編輯**」。
4. 按下「**功能表**」>「**移除圖片**」。
5. 按下「**是**」即可刪除圖片，或者按下「**否**」則會保留圖片。

使用連絡人清單

有多種方式可以使用和自訂連絡人清單，以下是一些如何進行這類工作的秘訣。

1. 按下「**開始**」>「**連絡人**」。
2. 在連絡人清單中，執行下列任一項作業：
 - 若要輸入名稱或電話號碼，或是使用字母索引來搜尋連絡人，請在「**名稱**」檢視中輸入名稱或電話號碼。
 - 若要查看受雇於特定名稱或公司之連絡人的清單，請按下「**功能表**」>「**檢視方式**」>「**名稱**」或「**公司**」。
 - 若要查看連絡人的相關資訊摘要，請按下該連絡人。您也可以從這裡撥打電話或傳送訊息。
 - 若要查看連絡人適用的動作，請按住該連絡人。

12 應用程式

請盡情享受 HP iPAQ，使用 Windows Media Player 聆聽最喜愛的 MP3 音樂。也可以錄製語音短片，以附件的形式傳送給家人和朋友。並能使用 MS Office 應用程式來檢視簡報、試算表和文件。

使用 HP 應用程式

使用 HP Voice Reply

您可以使用 HP Voice Reply 回覆電子郵件，或是撰寫新的電子郵件。您可以全部回覆、只回覆收件者，或是轉寄郵件。從 HP iPAQ，HP Voice Reply 不僅可以搭配 Outlook 帳號使用，也適用 POP3 與 IMAP4 帳號。

您可以在三種不同的檢視中存取 HP Voice Reply：

- **清單檢視** — 檢視「收件匣」中的郵件清單時使用。
- **閱讀檢視** — 閱讀「收件匣」中郵件清單內的特定郵件時使用。
- **撰寫檢視** — 撰寫新的電子郵件、回覆電子郵件，或轉寄電子郵件時使用。

若要使用 HP Voice Reply：

1. 撰寫新電子郵件，或是回覆或轉寄郵件時，按下「**功能表**」>「**HP Voice Reply**」選取下列任何一個選項：
 - 「**回覆收件者**」— 只將回覆傳送給最初傳送電子郵件給您的收件者。
 - 「**全部回覆**」— 將回覆傳送給最初電子郵件的所有收件者。
 - 「**轉寄**」— 將最初的電子郵件連同您的回覆，轉寄給任何收件者。

 **附註：** 三個子功能表選項：「**回覆收件者**」、「**全部回覆**」和「**轉寄**」，都可在「**清單**」和「**閱讀**」檢視中使用。
2. 接著，在錄音視窗中，按下「**錄音**」錄製您的訊息。

 **附註：** 如果在「**撰寫**」檢視中，請按下「**功能表**」>「**HP Voice Reply**」直接移至錄音視窗。
3. 完成錄製訊息時按下「**停止**」。您可以在完成錄音後進行下列其中一項作業：
 - 按下「**完成**」，附加並傳送錄製的訊息。
 - 按下「**功能表**」>「**播放**」以檢閱錄製的訊息。按下「**完成**」，附加和傳送訊息。
 - 按下「**功能表**」>「**錄音**」以重新錄製訊息。按下「**完成**」，附加和傳送訊息。
 - 按下「**取消**」以取消錄音並結束錄音視窗。
4. 錄製的訊息會自動附加到電子郵件。
5. 請視需要輸入任何簡短的文字訊息，也可以變更電子郵件中的可編輯欄位。
6. 按下「**傳送**」將郵件傳送給收件者。

HP iPAQ Setup Assistant

使用 HP iPAQ Setup Assistant 可以簡化 HP iPAQ 的組態設定。

HP iPAQ Setup Assistant 能將設定儲存在電腦上，讓您可隨時還原 HP iPAQ 上的組態設定。HP iPAQ Setup Assistant 也讓您能將 HP iPAQ 重設為原廠值，並且檢視詳細的產品資訊。

利用 HP iPAQ Setup Assistant 可以管理多重組態，並快速套用於 HP iPAQ。您可以建立新的組態、修改現有的設定、刪除選取的組態，或是將選取的設定套用於 HP iPAQ。

選取下列索引標籤以進行設定：

- **我的資訊** — 輸入您的識別資訊和附註描述自己與 HP iPAQ。這對遺失 HP iPAQ 時有幫助。
 - **無線網路** — 「無線網路」設定描述連線至公司、住宅或其他無線網路的必要組態。
 - **Proxy** — Proxy 伺服器位於兩個網路之間，可防止攻擊者入侵私人網路。您可以輸入 Proxy 設定，指定網路的 Proxy 組設定。
 - **電子郵件** — 電子郵件設定描述連線和檢查網際網路電子郵件帳號的必要組態設定。
 - **Exchange Server** — 外出時，Exchange Server 可讓您存取電子郵件、行事曆、連絡人、工作和其他信箱內容。您可以設定 HP iPAQ 上的 Outlook，使其與您機構的 Exchange Server 直接同步。
 - **VoIP** — Voice over Internet Protocol (VoIP) 使用 IP 網路來遞送語音對話。通常撥打 VoIP to VoIP 電話給任何供應商都是免費的。SIP Proxy 伺服器會實作撥號遞送原則並提供相關功能給使用者。
 - **快速撥號** — HP iPAQ Setup Assistant 可協助您在 HP iPAQ 建立並管理快速撥號的清單。
-  **附註：** 電話服務供應商通常都會保留第一組快速撥號項目為「語音」信箱，而且服務供應商也可能會保留一組項目供緊急回應之用。
- **我的最愛** — 使用 HP iPAQ Setup Assistant 可以建立和管理您最喜愛 URL 的清單。您可以使用 HP iPAQ 上的 Internet Explorer 存取這些 URL。
 - **完成** — 如果是新組態，按一下「**完成**」後，請輸入組態名稱和選擇性的密碼，然後在儲存組態中按一下「**確定**」。如果這是現有的組態，便會使用現有的名稱和密碼。

語音命令

在 HP iPAQ 使用語音命令尋找連絡人、依姓名撥號給連絡人、取得行事曆資訊、播放和控制音樂，以及啟動應用程式。

按下「**語音命令**」按鈕啟動語音命令應用程式，等待音訊提示說出：「**請說指令**」，再開始對麥克風下命令。

 **附註：** 您也可以按下 HP iPAQ 耳機上的開關，啟動語音命令。

若要...	說...
撥電話給連絡人清單中的連絡人	說出「 打電話給 〈或， 打電話到 ， 撥電話給 ， 撥電話到 〉」之後接著姓名，或是連續不中斷說出 7 位數或 10 位數的號碼
尋找連絡人清單中所儲存的連絡人	說出「 尋找 〈或， 查詢 〉」之後接著連絡人的姓名
撥打未儲存在連絡人清單中的電話號碼	說出「 數字撥號 」之後接電話號碼的數字，說出「 重新輸入 」可重撥號碼，說出「 回撥 」則可撥打最後撥過的號碼。 重要事項： 有些國家/地區可能並未提供「 數字撥號 」功能。
若要播放、暫停和（或）繼續音樂	說出「 播放音樂/暫停/繼續 」

若要...	說...
若要播放現有的音樂檔	說出「 播放 」之後接著音樂檔的名稱
若要播放播放清單的上一首或下一首歌曲	說出「 上一首/下一首 」
若要開啓應用程式	說出「 啓動 〈或， 開啓 〉」之後接著應用程式名稱
檢視約會	說出「 今天(或,本日)/明天(或,明日)/一週的約會(或,會議) 」即可列出今天、隔天或本週的約會
閱讀訊息、電子郵件、檢查電話記錄	說出「 電子郵件/電話記錄 〈或， 讀取 <SMS/電子郵件>/ 電話記錄 ）」
檢視時間	說出「 現在幾點 〈或， 現在時間 ）」
檢視不同的命令組	說出「 指令說明 」
若要關閉語音命令應用程式	說出「 再見 」
若要撰寫電子郵件	說出「 撰寫 〈或， 寫 ） 電子郵件給 〈或， 到 ）<連絡人>」
若要撰寫音訊電子郵件	說出「 撰寫 〈或， 寫、傳 ） 音訊郵件 〈或， 語音郵件 ） 給 （連絡人）」即可開始錄製音訊郵件
若要轉換模式	說出「 設定 」之後接著說模式的名稱，即可設定模式
若要使用快速撥號來撥號	說出「 快速撥號 」之後接著指定給電話號碼的數字
若要錄製音訊記事	說出「 開始錄音 」即可開啓錄音機並開始錄音
若要查看所有提醒	說出「 提醒 」
若要預約撥號	說出「 預約撥號給 〈或， 預定打電話給 ）（連絡人）」即可撥號給連絡人

HP iPAQ Shortcuts

使用 HP iPAQ Shortcuts

使用「**HP iPAQ Shortcuts**」可以存取 HP iPAQ 上您最喜愛應用程式或功能的捷徑清單。您可以編輯預設捷徑清單，或是建立新的捷徑，並將這些儲存在現有的清單中。

若要使用 HP iPAQ Shortcuts：

1. 從「**首頁**」畫面，按下「**捷徑**」。
2. 捲動至您所要使用的應用程式。
3. 按下「**執行**」或「**選取**」按鈕選取應用程式。

編輯 HP iPAQ Shortcuts

您可以變更預設捷徑，然後指定不同的應用程式。

若要編輯捷徑：

1. 在「**HP iPAQ Shortcuts**」清單中，捲動至您所要編輯的捷徑，並按下「**功能表**」>「**編輯**」。
2. 若要將預設的捷徑變更為不同的應用程式的捷徑，請捲動到「**選擇新目標 (Select new target)**」，按下「**執行**」按鈕。
3. 選取「**工作**」、「**程式**」、「**網路連結**」或「**檔案**」，然後按下「**選取**」或「**執行**」按鈕。

4. 選取您要建立捷徑的應用程式。
5. 選取的應用程式會出現在「編輯」畫面的「捷徑名稱」方塊中。請按下「儲存」將應用程式捷徑儲存到捷徑清單中。

 **附註：** 若要修改名稱，請在「捷徑名稱」方塊中指定新名稱，然後按下「儲存」以儲存修改的名稱。

工作管理員

1. 按下「開始」>「附屬應用程式」>「工作管理員」。

 **提示：** 您也可以按下「開始」>「附屬應用程式」>「資源管理員」>「功能表」>「工作管理員」。

2. 從「應用程式」清單中，選取您所要關閉的程式，並按下「功能表」>「結束」，或按下「結束所有應用程式」以關閉所有開啓的程式。

HP iPAQ DataConnect

您可以使用 HP iPAQ DataConnect 應用程式，根據服務供應商和使用 HP iPAQ 的所在國家，自動設定 GPRS。

若要使用 HP iPAQ DataConnect 設定 GPRS：

1. 按下「開始」>「其他」>「附屬應用程式」>「HP iPAQ DataConnect」。
2. 依照螢幕上的指示，使用 HP iPAQ DataConnect 完成設定 GPRS 的程序。

HP iPAQ Tips

使用「HP iPAQ Tips」即可快速在 HP iPAQ 執行多種作業。每當您開啓 HP iPAQ 時，螢幕上都會顯示一項秘訣。按「下一步」便會顯示下一個秘訣。若要結束應用程式，請按下「功能表」>「結束」。您也可以按下「開始」>「其他」>「附屬應用程式」>「HP iPAQ Tips」以存取「HP iPAQ Tips」。

HP iPAQ QuickStart Tour

「HP iPAQ QuickStart Tour」是更加瞭解 HP iPAQ 的有趣方法，提供了使用 HP iPAQ 執行工作和活動的相關基本資訊。您可一邊瀏覽教學課程，一邊嘗試每項功能。您只需要選取「開始」>「其他」>「HP iPAQ QuickStart Tour」，即可返回 QuickStart Tour 中的相同位置。

使用 Windows Media MP3 Player

按下「開始」>「其他」>「Windows Media」開啓 Windows Media Player。

使用 Windows Media 10 系列，您就可以播放儲存在電話或記憶卡中的媒體音訊、視訊和 MP3 音訊檔案。該程式支援三種不同的顯示畫面：

- **播放（預設）畫面** — 若要顯示「播放」畫面，請瀏覽至您要播放的檔案，或是選取某個資料夾並按下「執行」按鈕。
- **現正播放畫面** — 若要顯示「現正播放」畫面，請從「播放」畫面按下「現正播放」。
- **媒體櫃畫面** — 若要顯示「媒體櫃」畫面，請按下「功能表」>「媒體櫃」>「我的裝置 (HP iPAQ)」或「記憶體」。

 **附註：** 按下「功能表」>「更新媒體櫃」，搜尋 HP iPAQ 或記憶卡上的資料夾，並將資料夾加入「媒體櫃」畫面。

若要建立新的播放清單：

1. 在「**媒體櫃**」畫面上，按下「**功能表**」>「**開啓檔案**」。
2. 瀏覽至需要的媒體檔案，並按下「**功能表**」>「**排入佇列 (Queue Up)**」加入「**現正播放**」畫面中的媒體檔案。
3. 按下「**功能表**」>「**現正播放**」移至「**現正播放**」畫面。
4. 按下「**功能表**」>「**儲存播放清單**」儲存「**現正播放**」畫面上的媒體檔案清單。

 **附註：** 瀏覽「**媒體櫃**」畫面以選取您所要刪除的播放清單，然後按下「**功能表**」>「**從媒體櫃刪除 (Delete From Library)**」。

若要播放網路上的串流媒體檔：

1. 在「**媒體櫃**」畫面，按下「**功能表**」>「**開啓 URL**」。
2. 輸入串流檔的「**URL**」，並按下「**確定**」。

若要播放媒體檔案：

1. 瀏覽至您要播放的檔案，或是選取資料夾，並按下「**執行**」按鈕。
2. 在「**播放**」畫面上，按下「**功能表**」>「**播放/暫停**」以播放或暫停媒體檔案。
3. 按下「**功能表**」>「**停止**」以停止目前播放的媒體檔案。

 **附註：** 在「**播放**」和「**現正播放**」畫面中，按下「**功能表**」>「**隨機播放/重複播放**」，隨機或重複播放在播放清單中的檔案。

您可以使用 HP iPAQ 上的語音命令應用程式來播放媒體檔案。

1. 按下 HP iPAQ 上的「**語音命令**」按鈕。
2. 將 HP iPAQ 放在離臉孔 10 公分的位置，並說出：「**播放音樂 (媒體檔案名稱)**」以播放媒體檔案。

 **附註：** 「**播放音樂**」語音命令只會播放播放清單中的媒體檔案。

附註： 按下「**語音命令**」按鈕並說：「**暫停/繼續音樂**」，暫停或繼續媒體檔案。

使用語音記事

您可以使用 HP iPAQ 的語音記事功能來錄製語音短片，並用做電子郵件或 MMS 的語音記事。

若要錄製語音短片：

1. 按下「**開始**」>「**其他**」>「**語音記事**」。
2. 按下「**錄音**」開始錄製語音短片。按下「**功能表**」>「**播放**」即可播放錄製的語音短片。
3. 若要刪除或重新命名語音短片，請按下「**功能表**」>「**重新命名/刪除**」。
4. 按下「**功能表**」>「**設定為響鈴音調**」將語音短片設定為 HP iPAQ 鈴聲。

使用 MS Office 應用程式

若要使用 MS Excel 應用程式：

1. 按下「**開始**」>「**其他**」>「**Office Mobile**」>「**Excel Mobile**」。
2. 瀏覽以選取檔案，然後按下「**執行**」按鈕開啓檔案。

3. 按下「**功能表**」>「**編輯模式**」進行編輯。
4. 按下「**功能表**」>「**另存新檔**」並輸入名稱。選取檔案位置，並按下「**儲存**」。

若要使用 MS Word 應用程式：

1. 按下「**開始**」>「**Office Mobile**」>「**Word Mobile**」。
2. 瀏覽以選取檔案，然後按下「**執行**」按鈕開啓檔案。
3. 按下「**功能表**」>「**編輯模式**」進行編輯。
4. 按下「**功能表**」>「**另存新檔**」並輸入名稱。選取檔案位置，並按下「**儲存**」。

若要使用 MS PowerPoint 應用程式：

1. 按下「**開始**」>「**Office Mobile**」>「**PowerPoint Mobile**」。
2. 瀏覽以選取檔案，然後按下「**執行**」按鈕開啓檔案。
3. 按下「**功能表**」>「**編輯模式**」進行編輯。
4. 按下「**功能表**」>「**另存新檔**」並輸入名稱。選取檔案位置，並按下「**儲存**」。

檔案管理

按下「**開始**」>「**其他**」>「**檔案總管**」以瀏覽檔案總管。

若要檢視檔案和資料夾，請使用：

- **樹狀清單**：顯示電話記憶體中的整個檔案結構。「**樹狀清單**」中的功能主要是資料夾管理。
- **清單排列**：顯示選取的資料夾及其子資料夾和檔案。「**清單排列**」中的功能基本上是以檔案為導向的。

若要刪除檔案/資料夾：

1. 瀏覽「**樹狀清單**」或「**清單排列**」檢視以選取要刪除的檔案，並按下「**功能表**」>「**檔案**」>「**刪除**」。
2. 按下「**是**」即可刪除。

若要複製或貼上檔案或資料夾：

1. 瀏覽「**樹狀清單**」或「**清單排列**」檢視以選取要複製的檔案，並按下「**功能表**」>「**檔案**」>「**複製到**」。
2. 瀏覽「**清單**」排列以選取目的資料夾，並按下「**功能表**」>「**貼上**」將檔案貼上。

若要建立捷徑：

1. 瀏覽「**樹狀清單**」或「**清單排列**」檢視以選取要建立捷徑的檔案，並按下「**功能表**」>「**檔案**」>「**建立捷徑**」。
2. 瀏覽「**樹狀清單**」或「**清單排列**」排列以選取要儲存捷徑的目的資料夾，並按下「**完成**」。

玩遊戲

玩 Bubble Breaker

Bubble Breaker 必須從畫面刪除相同色彩（一個以上）的氣球，剩下的氣球越少，所得到的分數就會越高。

若要開始新遊戲：

1. 按下「開始」>「其他」>「遊戲」>「Bubble Breaker」。
2. 按下「功能表」>「新遊戲」即可開啓 Bubble Breaker 的新遊戲。
3. 按下「功能表」>「統計資料」即可選取顯示相對項目的樣式。
4. 若要編輯遊戲的設定，請按下「功能表」>「選項」。

 **附註：** 若要恢復您所刪除的氣球，請按下「功能表」>「復原」。

若要玩遊戲：

1. 按下「開始」>「其他」>「遊戲」>「Bubble Breaker」。
2. 按下「功能表」>「新遊戲」即可開啓 Bubble Breaker 的新遊戲。
3. 捲動並選取一個與四周氣球顏色相同的氣球。
4. 按兩次「執行」按鈕，即可從畫面上刪除這些氣球。

玩接龍

接龍必須使用一副牌中的所有紙牌，從 A 開始依遞增順序排列四疊同花紙牌。所有紙牌都排成四疊同花時就算獲勝。

若要玩遊戲：

1. 按下「功能表」>「其他」>「遊戲」>「接龍」。
2. 按下您所要移動紙牌牌疊上顯示的數字或字母，然後按下您要將紙牌移至所在牌疊上顯示的數字或字母。
3. 將七疊牌中的任何 A 移動到畫面頂端的四個紙牌空位，然後繼續移動其他可移動的紙牌。

 **附註：** 如果有紙牌可放到畫面右上角，請向上按「導覽鍵」將紙牌移動到該處。您可以移動四疊牌中任何正面朝上的紙牌。

4. 移動所有可移動的紙牌之後，請按下「發牌」來翻牌。

Internet Explorer

使用 Internet Explorer Mobile，即可透過同步或是連線至網際網路時，檢視與下載網頁及瀏覽網站。HP iPAQ DataConnect 應用程式會偵測網路設定，讓您連線至網站。

若要使用我的最愛頁面開啓連結：

1. 按下「開始」>「Internet Explorer」開啓 Internet Explorer Mobile「我的最愛」。
2. 瀏覽我的最愛清單，並按下「移至」開啓需要的連結。
3. 按下「上一頁」鍵即可返回上一頁。

若要使用首頁開啓連結：

1. 按下「開始」>「Internet Explorer」開啓 Internet Explorer Mobile「我的最愛」。按下「功能表」>「首頁」移至首頁。
2. 輸入您所要連線的連結，並按下「執行」按鈕。
3. 按下「上一頁」鍵即可返回上一頁。

4. 按下「功能表」>「我的最愛」列出所有喜好的網站，並按下「功能表」>「加到我的最愛」，將新的 URL 加進我的最愛清單。
5. 按下「功能表」>「記錄」顯示記錄。

 **附註：** 按下「功能表」>「選項」變更「一般」、「連線」和「記憶體」設定。

13 儲存卡

使用儲存卡

使用選購的儲存卡：

- 擴充 HP iPAQ 記憶體
- 增添功能

 **附註：** HP iPAQ 並未隨附儲存卡，您必須另行購買。

若要尋找儲存卡的相關資訊，請造訪 <http://www.hp.com/accessories/ipaq>。

插入儲存卡

若要將儲存卡插入 HP iPAQ 上的儲存卡插槽：

1. 找到 HP iPAQ 側邊的儲存卡插槽。
2. 打開護蓋。
3. 將儲存卡插入儲存卡插槽，並將卡的連接端穩固推入儲存卡插槽。

 **附註：** 如果無法辨識儲存卡，請依照儲存卡製造商的指示安裝。

如果插入儲存卡時發生問題，請嘗試下列作業：

- 請確定標籤朝下。
- 確定並非傾斜插入儲存卡。
- 確定先插入連接端（金屬端）。

取下儲存卡

若要從 HP iPAQ 的儲存卡插槽取下 Micro Secure Digital (Micro-SD) 儲存卡：

1. 關閉所有正在使用儲存卡的程式。
2. **輕按一下儲存卡**以解除鎖定，才能將儲存卡從儲存卡插槽取下。
3. 儲存卡脫離並彈出後，從儲存卡插槽拉出儲存卡。

檢視儲存卡的內容

使用「檔案總管」即可檢視選購儲存卡內的檔案。

1. 按下「**開始**」>「**檔案總管**」。
2. 瀏覽以選取「**記憶卡**」資料夾，查看檔案和資料夾的清單。

如果 HP iPAQ 無法辨識儲存卡，請嘗試下列作業：

- 確定將儲存卡穩固推入儲存卡插槽中。
- 確定安裝儲存卡所隨附的任何驅動程式。

14 同步

複製（或傳輸）檔案

您可以使用「ActiveSync」和「Windows 檔案總管」中的「檔案總管」在電腦複製（傳輸）檔案。

若要複製（傳輸）檔案：

1. 透過 Mini-USB 同步纜線，將 HP iPAQ 連接到您的電腦。
2. 在電腦上，選取「開始」>「程式集」>「Microsoft ActiveSync」。
3. 選取「檔案總管」。
4. 按兩下「行動裝置」。
5. 在電腦上，以滑鼠右鍵按一下「開始」功能表，並選取「檔案總管」。
6. 找到所要移動的檔案。

 **附註：** 您無法複製預先安裝的檔案或系統檔。

7. 在 HP iPAQ 和電腦之間拖放檔案。ActiveSync 會視需要轉換檔案，供 Office Mobile 程式使用。

請將檔案直接移至 HP iPAQ 的 My Documents 中（或是 My Documents 內的資料夾），裝置上的程式才能夠找到這些檔案。

將資料從 Palm Desktop 轉移到 Microsoft Windows Mobile 6.0 Standard

如果您在購買 HP iPAQ 之前使用的是 Palm 作業系統 (OS) 裝置，就需要將資料從 Palm Desktop 軟體轉移到 Microsoft Windows Mobile 6.0 Standard。

若要從 Palm Desktop 將資料轉移到 Windows Mobile 6.0 Standard：

1. 請確定電腦上已安裝 Microsoft Outlook 98 或更高版本。
2. 將 Palm 裝置的「附贈光碟」插入電腦的光碟機中。從「探索掌上型裝置 (Discover Your Handheld) 畫面」，選取「安裝 Microsoft Conduits (Install Microsoft Conduits)」。
- 或者，您也可以重新安裝 Palm Desktop 軟體。在設定程序中，選取「使用 Microsoft Outlook 同步化您的掌上型裝置與 Palm Desktop 軟體 (Synchronize your handheld with Microsoft Outlook and Palm Desktop software)」。

 **附註：** Microsoft Outlook 必須設定為預設電子郵件程式，才能正確地與 Palm Desktop 軟體同步。如果需要變更設定，請開啓 Microsoft Outlook，然後按一下「工具」>「選項」>「其他」索引標籤，並選取「將 Outlook 設成電子郵件、連絡人和行事曆的預設程式」核取方塊。按一下「套用」>「確定」，然後重新啓動您的電腦。

3. 使用 Palm 裝置「附贈光碟」內的 HotSync 軟體，將 Palm 資訊與 Outlook 同步。請參閱 Palm 裝置所隨附的指示，以便安裝或使用 HotSync。

4. Outlook 與 Palm 裝置同步後，從電腦解除安裝 HotSync。按一下「開始」>「控制台」>按兩下「新增或移除程式」，選取「Palm Desktop」，然後按一下「移除」。依照畫面上的指示進行。
5. 將「快速入門光碟」插入電腦的光碟機，依照螢幕上的指示將「ActiveSync」安裝到電腦上，並在 HP iPAQ 與電腦之間建立連線關係。

無線同步省錢秘訣

無線管理 HP iPAQ 同步花費的方式，取決於您的優先順序考量。

若要	執行此作業
降低網路連線或資料傳輸的花費	增加排程同步間隔的時間，或是以手動方式進行同步。請參閱費率方案的細節。
延長電池壽命	減少排程同步的頻率，或是以手動方式進行同步。
將資訊維持在最新狀態	郵件量尖峰期間，請以固定頻繁間隔排程同步作業。在郵件量的離峰期間，則請將同步作業排程為郵件抵達時進行。

 **附註：** 進行同步時，裝置的關閉電源計時器就會重設。如果排程的同步間隔小於裝置自動關閉電源的時間間隔，裝置就永遠都不會關閉，因此無法節省電池電力。

15 工作

設定工作的起迄日期

1. 按下「開始」>「工作」。
2. 選取並開啓您要設定起迄日期的工作。

 **附註：** 若要建立新的工作，請按下「開始」>「工作」>「功能表」>「新增工作」。

3. 按下「編輯」，並進行下列一項或兩項作業：
 - 選取「開始日期」輸入工作的開始日期。
 - 選取「到期日期」輸入工作的到期日期。
4. 按下「完成」。

在工作清單中顯示開始和到期日

1. 按下「開始」>「工作」。
2. 按下「功能表」>「選項」。
3. 選取「顯示開始日期和到期日期」核取方塊。
4. 按下「完成」。

將工作標記為已完成

若要將工作標記為已完成：

1. 按下「開始」>「工作」。
2. 在工作清單中，選取您要完成的工作，並按下「完成」將核取方塊標記為完成。

若要將開啓的工作標記為完成：

1. 選取並開啓您要完成的工作。
2. 按下「編輯」。
3. 在「狀態」方塊中，選取「已完成」核取方塊。
4. 按下「完成」。

16 產品規格

系統規格

 **附註：** 在此描述的機型並非在所有地區都有提供。如需特定機型的規格資訊，請在 HP iPAQ 上點選「開始」>「設定」>「系統」索引標籤 >「AssetViewer」。

系統功能	說明
處理器	TI OMAP 850
作業系統	Microsoft® Windows Mobile 6.0 Standard
記憶體	128MB/64MB (NAND, ROM/RAM)
外部電源	AC 轉接器（附可分離接頭）最大輸出：5 瓦特；電壓範圍：100 至 240V 交流電；輸入電流：最大 0.2 A AC；輸入頻率：50 至 60 Hz；輸出電壓：5 V DC；輸出電流：1 A
顯示器	TFT 微反射，176x220 2.0 英吋 65K 色彩
LED 背光	省電模式的多層次亮度調整
Secure Digital (SD) 插槽	支援 Micro SD 記憶體
有線立體聲耳機	3.5 公釐接頭、雙耳配帶的耳塞式耳機（隨附於包裝盒內）
天線	內建四頻天線
音訊	喇叭，一個 3.5 公釐立體聲耳機接頭
電池	可拆換並可重複充電的 1,100 mAh 鋰電池
藍芽	Bluetooth 1.2 規範：耳機/免持聽筒/OBEX/PAN/FTP/序列埠/A2DP，有效範圍為 10 公尺（約 33 英尺），可與其他藍芽裝置進行高速、省電、近距離的無線通訊
Wi-Fi	Wi-Fi 802.11b/g

實體規格

	美制	公制
長度	4.65 英吋	107.0 公釐
寬度	2.8 英吋	48.6 公釐
深度	0.71 英吋	16.3 公釐
重量	5.8 盎司	102 公克

操作環境

		美制	公制
溫度	可操作	32° F 至 104° F	0° C 至 40° C
	不可操作	-4° F 至 140° F	-20° C 至 60° C
相對溼度	可操作	85% RH	85% RH
	不可操作	0%	0%
高度上限	可操作	0 至 15,000 英尺	0 至 4572 公尺
	不可操作	0 至 40,000 英尺	0 至 12192 公尺

17 法規注意事項

美國聯邦通訊委員會注意事項

This equipment has been tested and found to comply with the limits for a Class B digital device, pursuant to Part 15 of the FCC Rules. These limits are designed to provide reasonable protection against harmful interference in a residential installation. This equipment generates, uses, and can radiate radio frequency energy and, if not installed and used in accordance with the instructions, may cause harmful interference to radio communications. However, there is no guarantee that interference will not occur in a particular installation.

If this equipment does cause harmful interference to radio or television reception, which can be determined by turning the equipment off and on, the user is encouraged to try to correct the interference by one or more of the following measures:

- Reorient or relocate the receiving antenna.
- Increase the separation between the equipment and receiver.
- Connect the equipment to an outlet on a circuit different from that to which the receiver is connected.
- Consult the dealer or an experienced radio or television technician for help.

This PDA has been tested and demonstrated compliance when Bluetooth and WLAN are transmitting simultaneously. This PDA must not be co-located or operating in conjunction with any other antenna or transmitter.

修改

The FCC requires the user to be notified that any changes or modifications made to this device that are not expressly approved by HP may void the user's authority to operate the equipment.

纜線

To maintain compliance with FCC Rules and Regulations, connections to this device must be made with shielded cables having metallic RFI/EMI connector hoods.

標有 FCC 標誌之產品符合標準聲明（僅適用於美國）

This device complies with Part 15 of the FCC Rules. Operation is subject to the following 2 conditions:

1. This device may not cause harmful interference.
2. This device must accept any interference received, including interference that may cause undesired operation.

If you have questions about the product that are *not* related to this declaration, write to

Hewlett-Packard Company

P. O. Box 692000, Mail Stop 530113

Houston, TX 77269-2000

or call 1-800-HP-INVENT (1-800-474-6836)

For questions regarding this FCC declaration, write to

Hewlett-Packard Company

P. O. Box 692000, Mail Stop 510101

Houston, TX 77269-2000

or call HP at 281-514-3333

To identify your product, refer to the part, series, or model number located on the product.

加拿大地區注意事項

This Class B digital apparatus meets all requirements of the Canadian Interference-Causing Equipment Regulations.

Avis Canadien

Cet appareil numérique de la classe B respecte toutes les exigences du Règlement sur le matériel brouilleur du Canada.

歐盟注意事項

具有 CE 標記的產品均符合下列歐盟規章：

- 低電壓規章 2006/95/EC
- EMC 規章 89/336/EEC

此產品之 CE Compliance 標章的有效性，僅限於由 HP 提供並具有正確 CE 標記的 AC 變壓器。

此產品如具有電信功能，亦會符合下列 EU 規章的基本需求：

- R&TTE 規章 1999/5/EC

符合這些規章即表示符合歐洲一致通過的標準 (European Norms)；這些標準會列在 HP 於此產品或產品系列中所發表的「EU 符合標準聲明」中。產品上的下列標記之一即表示符合這些標準。

- 這個 CE 標記的有效性僅限於非電信產品，以及符合 EU 標準的電信產品（例如 Bluetooth®）。



- 這個 CE 標記的有效性僅限於不符合 EU 標準的電信產品。



*適用時，會使用一個 Notified Body 號碼，請參閱此產品所提供的法規標籤。

Hewlett-Packard GmbH, HQ-TRE, Herrenberger Strasse 140, D-71034 Böblingen, Germany

本產品的電信功能可在下列 EU 及 EFTA 國家/地區使用：

奧地利、比利時、塞普勒斯、捷克共和國、丹麥、愛沙尼亞、芬蘭、法國、德國、希臘、匈牙利、冰島、愛爾蘭、義大利、拉脫維亞、列支敦斯登、立陶宛、盧森堡、馬爾他、荷蘭、挪威、波蘭、葡萄牙、斯洛伐克共和國、斯洛維尼亞共和國、西班牙、瑞典、瑞士及英國。

具有 2.4-GHz 無線 LAN 裝置的產品

法國

L'utilisation de cet équipement (2.4GHz wireless LAN) est soumise à certaines restrictions: cet équipement peut être utilisé à l'intérieur d'un bâtiment en utilisant toutes les fréquences de 2400 à 2483.5MHz (Chaîne 1 - 13). Pour une utilisation en environnement extérieur, vous devez utiliser les fréquences comprises entre 2454 à 2483.5-MHz (Chaîne 10 - 13). Pour les dernières restrictions, voir <http://www.art-telecom.fr>.

本產品的 2.4-GHz 無線 LAN 作業具有特定的限制。此設備可在室內使用 2400-MHz 到 2483.5-MHz 的完整頻率帶（頻道 1 到 13）。在戶外則可使用 2454-MHz 到 2483.5-MHz 的頻率帶（頻道 10 到 13）。如需瞭解最新需求，請參閱 <http://www.art-telecom.fr>。

義大利

E' necessaria una concessione ministeriale anche per l'uso del prodotto. Verifici per favore con il proprio distributore o direttamente presso la Direzione Generale Pianificazione e Gestione Frequenze.

使用此產品需要授權，請向您的代理商或直接向 General Direction for Frequency Planning and Management (Direzione Generale Pianificazione e Gestione Frequenze) 確認。

電池警告

- △ **警告!** 這台 HP iPAQ 內含可充電的鋰電池。為了降低火災或燙傷風險，請勿拆解、重壓、穿刺、造成外部接點短路，或是將電池丟入到水、火之中，並請僅更換 HP 備用電池。
- △ **注意：** 若是更換類型不正確的電池，可能有爆炸的危險。請根據指示處置使用過的電池。

電池回收

HP 鼓勵客戶回收用過的電子硬體、HP 原廠墨水匣，以及充電式電池。如需回收方案的詳細資訊，請瀏覽 <http://www.hp.com/recycle>。

電池處置

- △ **警告!** 電池的壽命結束時，請勿以一般家用廢棄物的方式處置電池。請遵循當地電腦電池處置的法律和法規。



設備警告

△ **警告!** 若要降低個人傷害、電擊、火災或設備毀損的風險：

將 AC 轉接器插入隨時可及的 AC 電源插座上。

從 AC 電源插座拔除 AC 轉接器，或是從主機電腦上拔除同步纜線，中斷設備的電源。

請勿將任何物品置於電源線或其他任何纜線上。請整理纜線，才不會有人意外踩到纜線或因而絆倒。

請勿拉扯電源線或纜線。從電源插座中拔出電源線時，要抓緊電源線的插頭；如果是 AC 轉接器，則請抓緊 AC 轉接器本身，並將其從電源插座拔出。

請勿使用電氣用品專用的轉換器套件來啟動 HP iPAQ。

航空旅遊注意事項

在民航客機使用電子儀器的相關規定，是由航空公司決定。

電子醫療器材

如果您因醫療上的需要，而必須使用心臟調節器、助聽器或其他類型的電子醫療器材，請詢問醫療器材製造商，所使用的醫療器材是否不受 RF 能量干擾。保健中心或醫院內若對使用 HP iPAQ 發佈限制，則請您關機。

SAR 注意事項

本裝置符合暴露於無線電波的國際準則

您的行動裝置是一部無線電傳輸器與接收器，設計與製造不得超過國際準則 (ICNIRP) 所建議的無線電頻率 (RF)。這些限制是全面準則的一部分，建立的是適用於一般人的允許層級 RF 能源。這些準則是由獨立的科學組織透過定期與徹底的科學研究建立，其中包含確保所有人員（無論年齡或健康狀況）安全的設計。

行動裝置的暴露標準採用稱為「電磁波能量吸收比值」（Specific Absorption Rate，又稱 SAR）的度量單位。在國際準則中聲明的 SAR 限制為 2.0 W/kg*。SAR 的測試會使用標準的操作位置，並讓裝置在所有的測試頻率帶使用認證的最高功率傳輸。雖然 SAR 是以認證的最高功率決定的，但是操作裝置時的實際 SAR 卻會遠低於最高值。這是因為裝置的設計是要符合多種功率，才能僅使用連接網路所需要的功率來運作。

一般而言，越接近基地台，裝置的輸出功率就越低。在能夠對大眾銷售某種電話機型之前，必須先證明產品符合歐洲 R&TTE 規章，這項規章是使用者和其他人員之健康保護和安全的基本需求。對此裝置在耳邊使用的測試顯示，其最高的 SAR 值為 1.15 W/kg。

這項裝置在貼耳或離開身體的一般使用姿勢下，都符合 RF 暴露準則。如果不使用本產品隨附的 HP 皮帶夾隨身攜帶時，無論是放在手提包、皮帶夾或腰包，裡面都不得有金屬。

* 公眾使用之行動裝置的 SAR 限制為，平均每 10 公克身體組織 2.0 watts/kilogram (W/kg)。準則包含基本安全限度，對公眾提供額外保護，並且說明測量值的差異。SAR 值取決於國家報告需要和網路頻帶，也會有所不同。

無線通訊注意事項

某些環境可能會限制無線裝置的使用。這類限制可能適用於飛機、醫院、爆裂物周圍、危險位置等地點。如果您不確定對使用本裝置的原則，開啓裝置之前，請先取得授權。

美國無線通訊法規注意事項

- △ **警告! Exposure to Radio Frequency (RF) Radiation** The radiated output power of this device is below the FCC radio frequency exposure limits. Nevertheless, the device should be used in such a manner that the potential for human contact during normal operation is minimized.

To avoid the possibility of exceeding the FCC radio frequency exposure limits, human proximity to the antenna should be minimized. No metallic body accessories are allowed and 1.5 cm spacing between PDA and the body must be maintained to satisfy RF Exposure.

This PDA has been tested and demonstrated compliance when Bluetooth, WLAN, and mobile phone are transmitting simultaneously. This PDA must not be co-located or operating in conjunction with any other antenna or transmitter.

加拿大無線通訊法規注意事項

Operation is subject to the following two conditions: (1) this device may not cause interference, and (2) this device must accept any interference, including interference that may cause undesired operation of the device.

巴西注意事項

Este equipamento opera em caráter secundário, isto é, não tem direito a proteção contra interferência prejudicial, mesmo de estações do mesmo tipo, e não pode causar interferência a sistemas operando em caráter primário.

新加坡無線通訊注意事項

- Switch off your cellular telephone when in an aircraft. The use of cellular telephones in an aircraft may be dangerous to the operation of the aircraft, disrupt the cellular network, and is illegal. Failure to observe this instruction may lead to suspension or denial of cellular services to the offender, or legal action or both.
- Users are advised not to use the equipment when at a refueling point.
- Users are reminded of the need to observe restrictions on the use of radio equipment in fuel depots, chemical plants, or where blasting operations are in progress.
- The use of the Alert device to operate a vehicle's lights or horn on public roads is not permitted.
- It is advised that a handheld microphone or telephone handset should not be used by the driver while the vehicle is moving, except in an emergency. Speak only into a fixed, neck slung or clipped-on microphone when it would not distract your attention from the road.
- As with other mobile radio transmitting equipment, users are advised that for satisfactory operation of the equipment and for the safety of personnel, it is recommended that no part of the human body be allowed to come too close to the antenna during operation of the equipment.

日文使用者注意事項

この装置は、情報処理装置等電波障害自主規制協議会（VCCI）の基準に基づくクラスB情報技術装置です。この装置は、家庭環境で使用することを目的としていますが、この装置がラジオやテレビジョン受信機に近接して使用されると、受信障害を引き起こすことがあります。

取扱説明書に従って正しい取り扱いをして下さい。

この機器の使用周波数帯では、電子レンジ等の産業・科学・医療用機器のほか工場の製造ライン等で使用されている移動体識別用の構内無線局（免許を要する無線局）及び特定小電力無線局（免許を要しない無線局）が運用されています。

- 1 この機器を使用する前に、近くで移動体識別用の構内無線局及び特定小電力無線局が運用されていないことを確認して下さい。
- 2 万一、この機器から移動体識別用の構内無線局に対して電波干渉の事例が発生した場合には、速やかに使用周波数を変更するか又は電波の発射を停止した上、下記連絡先にご連絡頂き、混信回避のための処置等（例えば、パーティションの設置など）についてご相談して下さい。
- 3 その他、この機器から移動体識別用の特定小電力無線局に対して電波干渉の事例が発生した場合など何かお困りのことが起きたときは、次の連絡先へお問い合わせ下さい。

連絡先：日本ヒューレット・パッカード株式会社 TEL：0120-014121

無線区域網路 802.11b 装置



無線区域網路 802.11g 装置



藍芽裝置



台灣電信總局 (DGT) 注意事項

低功率電波輻射性電機管理辦法

第十四條 經型式認證合格之低功率射頻電機，非經許可，公司、商號或使用者均不得擅自變更頻率、加大功率或變更原設計之特性及功能。

第十七條 低功率射頻電機之使用不得影響飛航安全及干擾合法通信；經發現有干擾現象時，應立即停用，並改善至無干擾時方得繼續使用。

前項合法通信，指依電信規定作業之無線電信。低功率射頻電機須忍受合法通信或工業、科學及醫療用電波輻射性電機設備之干擾。

韓文使用者注意事項

B급 기기 (가정용 정보통신기기)

이 기기는 가정용으로 전자파적합등록을 한 기기로서
주거지역에서는 물론 모든지역에서 사용할 수 있습니다.

聽覺警告事項

△ **警告!** 長時間聆聽全音量播放的個人立體音響設備，會損害您的聽力。爲了減低聽力喪失的危險，應該將音量調低到安全、舒適的強度，並且減少以高音量聆聽的時間。



- 爲了您的安全，搭配本產品使用的耳機必須符合 EN 50332-2 第 7 條中的耳機限制。
- HP 建議您使用 HP iPAQ 隨附的耳機（零件編號 430219，由 Plantronics 所製造）。這副耳機符合 EN 50332-1。

18 常見問答

開啓 HP iPAQ 時有問題，我該怎麼辦？

HP iPAQ 電池可能有問題，請執行下列檢查：

- 電池是否已經充電？
- 電池安裝是否正確？
- 電池與電話上的接點是否乾淨？如果接點表面不乾淨，請連絡您的代理商進行清潔。

我無法撥出或接聽電話，該如何解決？

如果撥出或接聽電話有問題，請執行下列檢查：

- 網路訊號收訊是否良好？
- 網路設定是否正確？如有必要，請嘗試以手動方式選取網路。
- 您是否已啓動「**固定撥號**」、「**來電轉接**」和「**通話限制**」功能？如果是，請暫時停用這些功能。
- HP iPAQ 是否搭配其他 SIM 卡使用，而且已啓動「**啓用 SIM 卡 PIN 碼**」功能？如果是，請暫時停用這項功能。
- HP iPAQ 是否已切換到「**飛安模式**」？如果是，請關閉該模式。
- 您目前是否處於封閉的環境內？如果是，請移至開闊的空間，或是移近窗戶。

連線到網際網路時有問題，該怎麼辦？

如果連線到網際網路時有困難，請執行下列檢查：

- 確定您已經是服務業者的資料服務用戶。
- 確定已在資料設定檔的設定，輸入正確的設定參數（例如 APN 和 IP 位址）。

聲音聽不清楚，該如何解決？

如果已開啓通話中靜音功能，可能就會聽不清楚。請關閉這項功能，才能聽到清晰的聲音。

某些通話功能無法使用，該怎麼辦？

若要使用某些通話功能，例如「**來電轉接**」和「**通話限制**」，您可能需要向服務業者申請，成為這些服務的用戶。

爲什麼通話時會聽到雜音？

如果在微波爐、喇叭或電視機附近使用 HP iPAQ，就可能會聽到雜音。請避免在這類物品附近使用 HP iPAQ，才不會導致音質不佳。

爲什麼有時候待機和通話時間會較短？

請依照以下的準則改善 HP iPAQ 的待機和通話時間。

- 收訊不良時，HP iPAQ 可能更耗電。使用 HP iPAQ 時，請移動到開闊的位置。
- 如果您使用的是新電池，便可能需要充電和放電數次，才能讓電池達到原始的電量。請充飽電後再使用 HP iPAQ。
- 如果電池已經非常老舊，請更換新的電池。
- 請避免在非常高溫或低溫的環境中使用 HP iPAQ，因爲極端的溫度可能影響電池的效能。

爲什麼有時候 HP iPAQ 運作非常緩慢？

建議您 HP iPAQ 至少必須具備 1.5 到 2 MB 的可用記憶體空間，裝置才能有效率地運作。若要檢查可用的記憶體空間，請按下「開始」>「設定」>「其他…」>「關於」。請務必刪除或轉移 HP iPAQ 上的舊訊息或圖片，釋放可用的記憶體空間。

爲何 HP iPAQ 顯示畫面出現「主」畫面版面配置錯誤訊息？

如果沒有選取「主」畫面版面配置，就會出現「主」畫面版面配置錯誤訊息。若要修正，請按下「開始」>「設定」>「主畫面」，並選取「主」畫面的版面配置。

電池充電時有問題，該怎麼辦？

如果電池充電時有問題，請執行下列檢查：

- 電池充電器是否正確插入 HP iPAQ 的電池充電器插槽？
- 充電器的電源線是否損毀？
- 電池是否非常老舊？如果是，請更換新的電池然後再試一次。

無法使用 ActiveSync 功能，該怎麼辦？

若要使用 ActiveSync 功能，請將電腦升級到 ActiveSync 的最新版本。建議您使用 ActiveSync 4.5 或更高版本，請造訪 <http://www.microsoft.com/downloads> 以取得最新版本。

19 保養與維護

建議您遵循若干準則以防損害 HP iPAQ，並維持設備狀況良好。

使用 HP iPAQ 的準則

- 避免在灰塵滿佈和溫度極高或極低的環境下使用 HP iPAQ。
- 請勿將水潑到 HP iPAQ，也不要雨中使用。
- 避免在未關閉 HP iPAQ 前便取出電池。
- 請勿用力壓或搖晃 HP iPAQ。
- 將 HP iPAQ 及附件置於兒童拿不到的地方。
- 請勿將金屬物體插入 HP iPAQ 的充電或通訊埠。如此一來可能會使電池短路導致危險。
- 將 SMS 訊息從 HP iPAQ 的記憶體傳輸到 SIM 卡記憶體。

清潔 HP iPAQ 的準則

- 請使用乾淨微濕的軟布來清潔 HP iPAQ。請勿讓水接觸耳機、麥克風或金屬表面。
- 請勿以任何腐蝕性液體或粗糙物件擦拭 HP iPAQ。這樣可能會損害 HP iPAQ 的外表。

攜帶或存放 HP iPAQ 的準則

- 請勿將 HP iPAQ 留在溫度極高或極低的環境中。
- 如果長時間不會使用 HP iPAQ，請將電池取出。請將 HP iPAQ 及其電池置於涼爽、陰暗、乾燥的地方。

使用附件的準則

- HP iPAQ 充電時請使用原廠 HP 電池和充電器。
- 請勿將 HP iPAQ 電池和充電器用於其他目的。

在公共場所使用 HP iPAQ 的準則

在公共場所如果有人要求您關閉 HP iPAQ，或是切換成靜音模式，請務必遵循。