

HP LaserJet M2727 mfp

사용 설명서

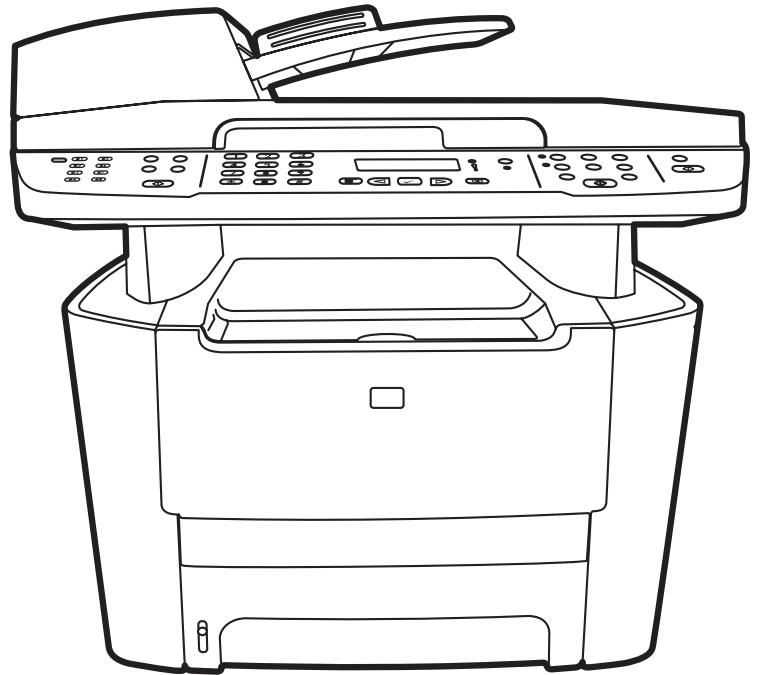

HP LaserJet M2727 MFP

사용 설명서



저작권 및 라이선스 정보

© 2007 Copyright Hewlett-Packard Development Company, L.P.

저작권법에 의해 허용되는 경우를 제외하고는, 사전 서면 허가 없이 복사, 수정 또는 번역하는 것을 금합니다.

Edition 1, 12/2007

부품 번호: CB532-90967

본 문서의 내용은 사전 통보 없이 변경될 수 있습니다.

HP 제품과 서비스에 대한 보증은 오직 제품 및 서비스와 함께 제공되는 명백한 보증서만을 근거로 합니다. 문서의 어떤 내용도 추가적인 보증을 구성하는 내용으로 해석되어서는 안 됩니다. HP 는 이 문서에 포함된 기술이나 편집 오류 또는 누락에 대해 어떠한 책임도 지지 않습니다.

상표 정보

Adobe®, Acrobat® 및 PostScript®은 Adobe Systems Incorporated 의 상표입니다.

Microsoft®, Windows® 및 Windows NT®는 Microsoft Corporation 의 미국 등록 상표입니다.

UNIX®는 Open Group 의 등록 상표입니다.

목차

1 제품 기본사항

제품 비교	2
제품 기능	3
제품 둘러보기	4
앞면	4
뒷면	4
인터페이스 포트	5
일련 번호 및 모델 번호 위치	5
지원되는 운영 체제	6
지원되는 제품 소프트웨어	7
제품에 포함된 소프트웨어	7
지원되는 프린터 드라이버	8

2 제어판

제어판 이해	10
제어판 메뉴	11
제어판 메뉴 사용	11
제어판 기본 메뉴	11

3 Windows 용 소프트웨어

지원되는 Windows 운영 체제	22
지원되는 Windows 용 프린터 드라이버	23
Windows 용 올바른 프린터 드라이버 선택	24
인쇄 우선순위 설정	25
Windows 용 프린터 드라이버 설정 변경	26
Windows 용 소프트웨어 설치 유형	27
Windows 용 소프트웨어 제거	28
지원되는 Windows 용 유틸리티	29
HP ToolboxFX	29
내장 웹 서버	29
HP Web Jetadmin	29
기타 Windows 구성 요소 및 유틸리티	29
기타 운영 체제용 소프트웨어	30

4 Macintosh 에서 제품 사용

Macintosh 용 소프트웨어	32
지원되는 Macintosh 용 운영 체제	32
지원되는 Macintosh 용 프린터 드라이버	32
Macintosh 용 인쇄 설정 우선순위	32
Macintosh 용 프린터 드라이버 설정 변경	33
Macintosh 용 소프트웨어 설치 유형	33
Macintosh 운영 체제에 설치된 소프트웨어 제거	34
지원되는 Macintosh 용 유틸리티	34
Macintosh 프린터 드라이버 기능 사용	36
인쇄	36
제품 및 HP Director 에서 스캔(Macintosh)	40
스캔 작업	40
Macintosh 컴퓨터의 문서를 팩스로 보내기	41

5 연결성

USB 를 사용하여 컴퓨터에 직접 제품 연결	44
프린터 공유 책임의 제한	45
지원되는 네트워크 운영 체제	45
지원되는 네트워크 프로토콜	46
네트워크에 제품 설치	47
네트워크 제품 구성	48
설정 보기	48
설정 변경	48
IP 주소	49
링크 속도 설정	49

6 인쇄 용지

인쇄 용지 사용 이해	52
지원되는 종이 및 인쇄 매체 크기	53
특수 용지 또는 인쇄 용지 지침	54
인쇄 용지 넣기	55
용지함 1	55
용지함 2 또는 3	55
용지함 구성	57
용지함 선택 변경	58

7 인쇄 작업

용지 종류와 크기에 맞게 프린터 드라이버 변경	60
지원되는 용지 종류 및 용지함 용량	60
인쇄 옵션 도움말 보기	62
인쇄 작업 취소	63
소책자 만들기	64

인쇄 품질 설정 변경	65
인쇄 농도 변경	66
특수 용지 인쇄	67
다른 용지 및 표지 사용	68
공백으로 첫 페이지 인쇄	69
문서 크기 조정	70
용지 크기 선택	71
용지함 선택	72
용지 종류 선택	73
인쇄 방향 지정	74
워터마크 사용	75
토너 절약	76
Windows 에서 인쇄 바로 가기 만들기 및 사용	77
양면 인쇄	78
자동 양면 인쇄	78
수동 양면 인쇄	78
Windows 에서 용지 한 장에 여러 페이지 인쇄	79
절약 설정	80
EconoMode	80
기록 인쇄	80
글꼴	81
글꼴 선택	81
사용 가능한 글꼴 목록 인쇄	81

8 복사

원본 넣기	84
복사 사용	86
원터치 복사	86
복사본 여러 부	86
복사 작업 취소	86
복사본 축소 또는 확대	87
한 부씩 복사 설정 변경	88
복사 설정	88
복사 품질	88
맞춤 복사 설정 정의	91
다른 종류 및 크기의 용지에 복사	91
복사 설정 기본값 복원	92
책 복사	93
사진 복사	94
크기가 다양한 원본 복사	95
양면 복사 작업	96
자동 양면 문서 복사	96
수동 양면 문서 복사	97

9 스캔

스캔할 원본 넣기	100
스캔 사용	102
스캔 방법	102
스캔 보내기... 기능 사용	103
스캔 작업 취소	105
스캔 설정	106
스캔 파일 형식	106
스캐너 해상도 및 색상	106
스캔 품질	107
책 스캔	109
사진 스캔	110

10 팩스

팩스 기능	112
설정	113
하드웨어 설치 및 연결	113
팩스 설정 구성	115
전화번호부 관리	117
팩스 폴링 설정	120
보안	120
팩스 설정 변경	122
사운드 볼륨 설정	122
팩스 설정 보내기	122
팩스 수신 설정	126
팩스 사용	133
팩스 소프트웨어	133
팩스 취소	133
메모리에서 팩스 삭제	134
DSL, PBX, ISDN 또는 VoIP 시스템에서 팩스 사용	134
팩스 전송	135
팩스 수신	145
팩스 문제 해결	147
팩스 오류 메시지	147
전원이 차단될 때 팩스 메모리 보존	151
팩스 로그 및 보고서	151
오류 수정 및 팩스 속도 변경	155
팩스 전송 문제	158
팩스 수신 문제	159
성능 문제	161

11 제품 관리 및 유지보수

정보 페이지	164
--------------	-----

HP ToolboxFX	166
HP ToolboxFX 보기	166
상태	167
알림 메시지	168
팩스	169
도움말	171
시스템 설정	172
인쇄 설정	174
네트워크 설정	175
내장 웹 서버	176
기능	176
HP Web Jetadmin 소프트웨어 사용	177
보안 기능	178
내장 웹 서버 보안 설정	178
제어판 메뉴 잠금	178
개인 수신	178
스테이플러 사용(HP LaserJet M2727nfs MFP에만 해당)	179
문서 스테이플링	179
스테이플 넣기	180
소모품 관리	181
소모품 확인 및 주문	181
소모품 교체	183
제품 청소	186
펌웨어 업데이트	189

12 문제 해결

문제 해결 검사 목록	192
초기 기본값 복원	194
제어판 메시지	195
알림 및 경고 메시지	195
심각한 오류 메시지	199
제어판 디스플레이 문제	201
용지 걸림 해결	202
걸림의 원인	202
용지 걸림 위치	203
ADF의 용지 걸림 해결	203
입력 용지함 영역의 용지 걸림 해결	207
듀플렉서의 용지 걸림 해결	209
출력 용지함 영역의 용지 걸림 해결	211
카트리지 영역의 용지 걸림 해결	213
스테이플러 걸림 해결(HP LaserJet M2727nfs MFP에만 해당)	214
걸림 반복 방지	215
이미지 품질 문제 해결	216

인쇄 문제	216
복사 문제	223
스캔 문제	227
팩스 문제	229
인쇄 품질 최적화 및 향상	230
스테이플러 문제 해결	232
연결 문제 해결	233
직접 연결 문제 해결	233
네트워크 문제	233
소프트웨어 문제 해결	235
Windows 관련 일반 문제 해결	235
Macintosh 의 일반적인 문제 해결	235
PostScript(PS) 오류 해결	237

부록 A 부속품 및 주문 정보

소모품	240
메모리	240
케이블 및 인터페이스 부속품	240
용지 취급 부속품	240
사용자가 교체할 수 있는 부품	241

부록 B 수리 및 지원

Hewlett-Packard 제한 보증서	243
고객 자가 수리 보증 서비스	244
카트리지 제한 보증서	245
HP 고객 관리부	246
온라인 서비스	246
전화 지원	246
소프트웨어 유틸리티, 드라이버, 온라인 정보	246
HP 부속품/소모품 직접 주문	246
HP 서비스 정보	246
HP 서비스 계약	246
HP ToolboxFX	246
HP 지원 서비스 및 관련 정보(Macintosh 컴퓨터)	247
HP 유지보수 계약	248
출장 수리 서비스 계약	248
장치 재포장	248
연장 보증	249

부록 C 사양

물리적 사양	252
전력 사양	252
전력 소비	253

환경 사양	253
방출 소음	254

부록 D 규격 정보

FCC 규격 준수	256
환경 친화적 제품 관리 프로그램	257
환경 보호	257
오존 생성	257
소비 전력	257
토너 소비량	257
용지 사용	257
플라스틱	257
HP LaserJet 인쇄 소모품	257
반환 및 재활용 지침	258
재생지	258
제한 물질	258
가정 폐품 분리 배출 요령(유럽 연합)	259
물질안전보건자료(MSDS)	259
추가 정보	260
전화 소비자 보호법(미국)	261
IC CS-03 요구 사항	262
통신 운용에 대한 EU 조항	263
뉴질랜드 통신 조항	263
자기 인증 선언	264
안전 조항	265
레이저 안전	265
캐나다 DOC 규격	265
EMI 규격(한국)	265
핀란드 레이저 규격	265
물질 표(중국)	266

용어 설명	267
--------------------	------------

색인	271
-----------------	------------

1 제품 기본사항

- [제품 비교](#)
- [제품 기능](#)
- [제품 둘러보기](#)
- [지원되는 운영 체제](#)
- [지원되는 제품 소프트웨어](#)

제품 비교

지원되는 제품 구성은 다음과 같습니다.

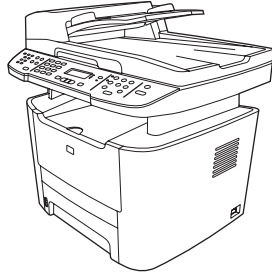

HP LaserJet M2727nf MFP

- 최대 분당 27 페이지(ppm) 속도로 레터 용지를 인쇄하고 최대 26 ppm 속도로 A4 용지를 인쇄합니다.
- PCL 5 및 PCL 6 프린터 드라이버와 HP Postscript Level 3 에뮬레이션
- 용지함 1 에는 인쇄 용지의 경우 50 장, 봉투의 경우 5 장 까지 넣을 수 있습니다.
- 용지함 2 에는 인쇄 용지를 250 장까지 넣을 수 있습니다.
- 250 매 입력 용지함(용지함 3)을 사용할 수 있습니다(선택 사양).
- 자동 양면 인쇄, 팩스 수신 및 복사
- 표준 검정색 카트리지의 평균 출력량은 3,000 매입니다(ISO/IEC 19752 표준). 실제 카트리지 출력량은 용도에 따라 달라집니다.
- 고용량 카트리지의 평균 출력량은 7,000 매입니다(ISO/IEC 19752 표준). 실제 카트리지 출력량은 용도에 따라 달라집니다.
- 고속 USB 2.0 포트 및 10/100 Base-T 네트워크 포트
- V.34 팩스 모뎀 및 8MB 플래시 팩스 저장 메모리
- RJ-11 팩스 전화선 포트 2 개
- 64MB RAM
- 평판 스캐너 및 50 매 자동 문서 공급기(ADF)가 제공됩니다.
- 메모리 확장(최대 320MB)에 사용 가능한 DIMM 슬롯 1 개

HP LaserJet M2727nfs MFP

HP LaserJet M2727nf MFP 및 기타:

- 250 매 추가 입력 용지함(용지함 3)을 사용할 수 있습니다.
- 스테이플러가 제공됩니다.

제품 기능

성능	<ul style="list-style-type: none"> ● 최대 27 ppm(레터) 또는 26 ppm(A4)으로 인쇄합니다.
인쇄 품질	<ul style="list-style-type: none"> ● Image REt 2400 텍스트 및 그래픽의 1,200dpi(인치당 도트 수) ● 설정 조정을 통한 인쇄 품질 최적화 ● HP UltraPrecise 프린트 카트리지의 토너가 더욱 미세하게 배합되었기 때문에 텍스트와 그래픽을 더욱 선명하게 인쇄할 수 있습니다.
팩스	<ul style="list-style-type: none"> ● V.34 팩스의 모든 기능(전화번호부, 팩스/전화 및 지연된 팩스 기능 포함)
복사	<ul style="list-style-type: none"> ● 여러 페이지의 문서를 더욱 빠르고 효과적으로 복사할 수 있는 ADF가 포함합니다.
스캔	<ul style="list-style-type: none"> ● 레터/A4 크기의 스캐너 유리에서 1,200ppi(인치당 픽셀 수), 24 비트 컬러의 스캔을 제공합니다. ● 자동 문서 공급기(ADF)에서 300ppi, 24 비트 컬러의 스캔을 제공합니다. ● 여러 페이지의 문서를 더욱 빠르고 효과적으로 스캔할 수 있는 ADF가 포함되어 있습니다.
스테이플	<ul style="list-style-type: none"> ● HP LaserJet M2727nfs에는 제품에서 빠르고 편리하게 80g/m² 또는 20lb 용지를 20장까지 스테이플링할 수 있는 스테이플러가 포함되어 있습니다. ● 대용량 교체 가능 스테이플 카세트에는 1,500개의 스테이플을 넣을 수 있습니다.
네트워킹	<ul style="list-style-type: none"> ● TCP/IP <ul style="list-style-type: none"> ○ IPv4 ○ IPv6
프린터 드라이버 기능	<ul style="list-style-type: none"> ● 고속 인쇄 기능, Intellifont 및 TrueType 스케일링 기술 내장 및 고급 이미징 기능이 PCL 6 프린터 언어의 특징입니다.
인터페이스 연결	<ul style="list-style-type: none"> ● 고속 USB 2.0 포트 ● 10/100 Base-T 이더넷 네트워크 포트(RJ-45) ● RJ-11 팩스/전화 케이블 포트
인쇄 경제성	<ul style="list-style-type: none"> ● 용지 한 장에 두 페이지 이상을 인쇄할 수 있는 모아찍기 인쇄 ● 자동 듀플렉서를 사용하는 양면 인쇄 ● EconoMode 설정
소모품	<ul style="list-style-type: none"> ● 카트리지의 잔량을 표시하는 소모품 상태 페이지 ● HP 카트리지 인증 ● 소모품 주문 기능 지원
접근성	<ul style="list-style-type: none"> ● 온라인 사용 설명서는 텍스트 화면 리더에서 열 수 있습니다. ● 한 손만을 사용하여 프린트 카트리지를 설치 및 제거할 수 있습니다. ● 모든 도어와 덮개를 한 손으로 열 수 있습니다.

제품 둘러보기

앞면

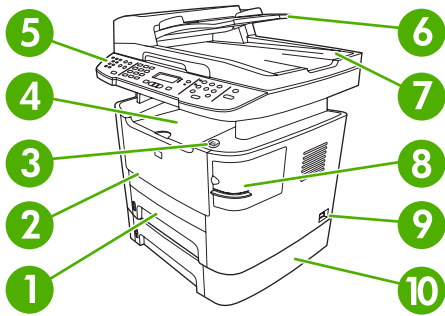

1	용지함 2
2	용지함 1
3	카트리지 도어 결쇄
4	상단(인쇄면 아래로) 출력 용지함
5	제어판
6	자동 문서 공급기(ADF) 입력 용지함
7	자동 문서 공급기(ADF) 출력 용지함
8	스태이플러(HP LaserJet M2727nfs MFP 만 해당)
9	전원 스위치
10	선택 사양 용지함 3(HP LaserJet M2727nfs MFP 에서는 기본 제공됨)

뒷면

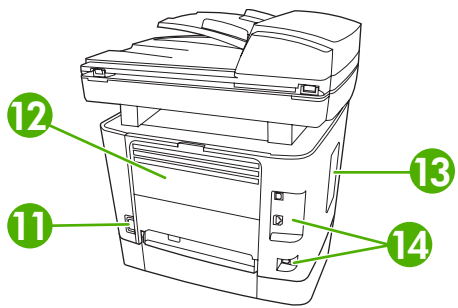

11	전원 커넥터
12	후면 출력 도어(직선 출력 경로를 위한 인쇄면 위로 출력 용지함)
13	DIMM 도어
14	인터페이스 포트

인터페이스 포트

이 제품은 10/100 Base-T(RJ-45) 네트워크 포트, 고속 USB 2.0 포트 및 팩스 포트를 갖추고 있습니다.

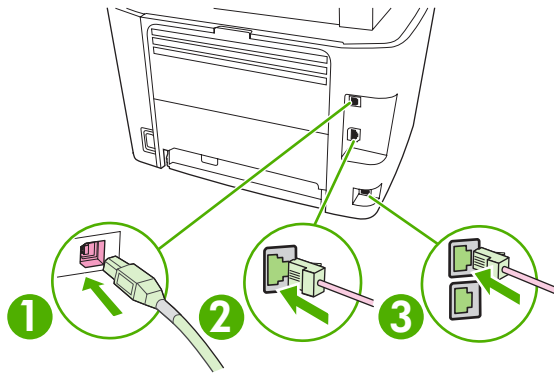

1	고속 USB 2.0 포트
2	네트워크 포트
3	팩스 포트

일련 번호 및 모델 번호 위치

일련 번호 및 제품 모델 번호 레이블은 제품 뒤쪽의 후면 출력 용지함 도어에 있습니다.

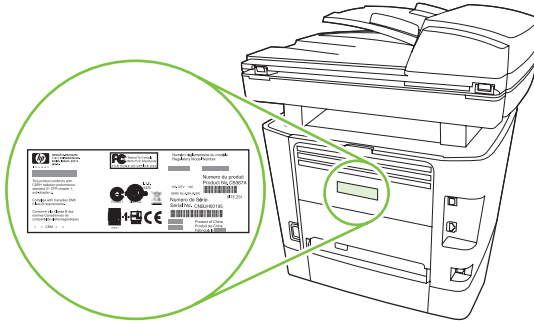

지원되는 운영 체제

이 제품에서 이용할 수 있는 운영 체제는 아래와 같습니다.

소프트웨어 전체 설치

- Windows XP(32 비트, 64 비트)
- Windows Vista(32 비트, 64 비트)
- Mac OS X v10.3, v10.4 이상

인쇄 및 스캔 드라이버

- Windows 2000
- Windows 2003 Server(32 비트, 64 비트)

프린터 드라이버만 설치

- Linux(웹 버전만 해당)
- UNIX 용 모델 스크립트(웹 버전만 해당)

 주: Mac OS X v10.4 이상에서는 Mac 용 Intel Core Processor 와 PPC 를 사용할 수 있습니다.

지원되는 제품 소프트웨어

제품에 포함된 소프트웨어

권장 설치의 경우 몇 가지 옵션이 제공됩니다. 손쉬운 설치를 선택하면 기본 설정으로 설치가 완료됩니다. 고급 설치를 선택하면 사용자 정의 설정을 선택하고 설치할 구성 요소를 선택할 수 있습니다.

Windows 용 권장 설치

- HP 드라이버
 - PCL 6 프린터 드라이버
 - 스캔 드라이버
- HP MFP 소프트웨어
 - HP ToolboxFX
 - HP LaserJet 스캔 프로그램
 - HP 팩스 전송 프로그램 및 드라이버
 - HP 팩스 설정 마법사
 - 제거 프로그램
- HP 업데이트 프로그램
- HP Customer Participation Program
- HP 소모품 구입 프로그램
- 기타 프로그램
 - Readiris OCR(다른 소프트웨어와 함께 설치되지 않으므로 따로 설치해야 함)

고속 설치(USB 또는 네트워크)

고속 설치에는 다음 소프트웨어가 포함됩니다.

- PCL 6 프린터 드라이버
- HP LaserJet 스캔 프로그램 및 드라이버

 **주:** 고속 설치는 제어판을 사용하는 팩스 기능을 지원하지 않습니다.

주: Microsoft 프린터 추가 마법사를 사용하여 PCL 5 및 HP Postscript Level 3 에뮬레이션 드라이버를 설치할 수 있습니다.

Macintosh 용 소프트웨어

- HP Product Setup Assistant
- HP Device Configuration

- HP Uninstaller
- HP LaserJet 소프트웨어
 - HP Scan
 - HP Director
 - 팩스 프로그램
 - 스캔하여 전자우편로 보내기 프로그램
 - HP Photosmart

지원되는 프린터 드라이버

운영 체제	PCL 5	PCL 6	HP Postscript Level 3 에뮬레이션
Windows	✓ ¹	✓	✓ ¹
Mac OS X v10.3, v10.4 이상			✓
Linux ²			✓

¹ Microsoft 프린터 추가 마법사를 사용하여 드라이버를 설치할 수도 있습니다.

² Linux 용 HP Postscript Level 3 에뮬레이션 드라이버는 www.hp.com/go/linuxprinting 에서 다운로드할 수 있습니다.

이러한 프린터 드라이버에는 온라인 도움말이 내장되어 있어 일반적인 인쇄 작업 방법뿐 아니라 드라이버에 사용되는 버튼, 확인란, 드롭다운 목록 관련 설명을 확인할 수 있습니다.

2 제어판

- 제어판 이해
- 제어판 메뉴

제어판 이해

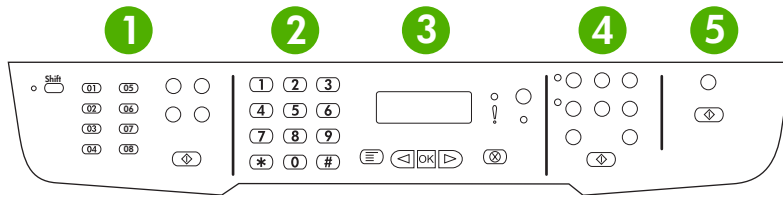

- | | |
|----------|--|
| 1 | 팩스 제어 도구. 일반적으로 사용되는 팩스 설정 변경을 제어할 수 있습니다. |
| 2 | 영문 및 숫자 버튼. 영문 및 숫자 버튼을 사용하여 데이터를 제품 제어판 디스플레이에 입력하고 전화 번호를 눌러 팩스를 보낼 수 있습니다. |
| 3 | 설정 및 취소 제어 도구. 메뉴 항목을 선택하고 제품 상태를 파악하며 현재 작업을 취소할 수 있습니다. |
| 4 | 복사 작업 제어 도구. 일반적으로 사용되는 기본 설정을 변경하고 복사를 시작할 수 있습니다. |
| 5 | 스캔 작업 제어 도구. 이 작업 도구를 사용하여 스캔한 후 전자 우편이나 폴더로 보낼 수 있습니다. |

제어판 메뉴

제어판 메뉴 사용

제어판 메뉴에 액세스하려면 다음 단계를 따릅니다.

1. **설정**을 누릅니다.
2. **화살표** 버튼을 사용하여 관련 항목을 탐색합니다.
 - 적절한 옵션을 선택하려면 **확인**을 누릅니다.
 - 작업을 취소하거나 준비 상태로 돌아가려면 **취소**를 누릅니다.

제어판 기본 메뉴

제어판 기본 메뉴에서 다음 메뉴를 사용할 수 있습니다.

- 발신 대기 중이거나, 수신되었지만 인쇄, 전달, 컴퓨터로의 업로드를 위해 대기 중인 모든 팩스 목록을 표시하려면 **팩스 작업 상태** 메뉴를 사용합니다.
- 지연된 팩스 스케줄 설정, **PC로 수신** 모드 취소, 이전에 인쇄된 팩스 재인쇄 또는 메모리에 저장된 팩스 인쇄 등 팩스 기능을 구성하려면 **팩스 기능** 메뉴를 사용합니다.
- 명암대비, 한 부씩 인쇄 또는 인쇄할 매수 등 기본적인 복사에 대한 기본 설정을 구성하려면 **복사 설정** 메뉴를 사용합니다.
- 제품 정보를 제공하는 보고서를 인쇄하려면 **보고서** 메뉴를 사용합니다.
- 팩스 전화번호부, 송수신 팩스 옵션 및 모든 팩스에 대해 기본적인 설정을 구성하려면 **팩스 설정** 메뉴를 사용합니다.
- 언어, 인쇄 품질 또는 경보음 수준 등 기본적인 제품 설정을 구성하려면 **시스템 설정** 메뉴를 사용합니다.
- TCP/IP 구성 등 네트워크 설정을 구성하려면 **네트워크 구성** 메뉴를 사용합니다.
- 기본 설정을 복원하거나, 제품을 청소하거나, 출력 품질에 영향을 미치는 특수 모드를 활성화하려면 **서비스** 메뉴를 사용합니다.

 **주:** 전체 제어판 메뉴 및 관련 구조의 세부 목록을 인쇄하려면 메뉴 맵을 인쇄하십시오. [164페이지의 정보 페이지](#)를 참조하십시오.

표 2-1 팩스 작업 상태 메뉴

메뉴 항목	설명
팩스 작업 상태	대기 중인 팩스 작업을 취소할 수 있도록 대기 중인 팩스 작업을 표시합니다.

표 2-2 팩스 기능 메뉴

메뉴 항목	설명
나중에 팩스 전송	지정한 미래 날짜 및 시간에 팩스를 전송할 수 있습니다.
PC로 수신 중단	인쇄되지 않은 현재 팩스 및 제품에서 수신하는 이후 팩스를 모두 컴퓨터로 업로드할 수 있도록 하는 PC로 수신 설정을 비활성화합니다.

표 2-2 팩스 기능 메뉴 (계속)

메뉴 항목	설명
마지막 재인쇄	제품 메모리에 저장된 팩스를 재인쇄합니다.
폴링 수신	제품에서 폴링 송신이 활성화된 다른 팩스기를 호출할 수 있습니다.
저장된 팩스 지우기	제품 메모리에 저장된 팩스를 모두 지웁니다.

표 2-3 복사 설정 메뉴

메뉴 항목	하위 메뉴 항목	설명
기본 품질	혼합	기본 복사 품질을 설정합니다.
	그림	
	필름 사진	
	텍스트	
기본 흐리게/진하게		기본 명암대비 옵션을 설정합니다.
기본 한 부씩 인쇄	켜짐	기본 한 부씩 인쇄 옵션을 설정합니다.
	꺼짐	
기본 복사 매수	(범위: 1-99)	기본 복사 매수를 설정합니다.
기본 축소/확대	원본=100%	복사된 문서의 축소 또는 확대 비율의 기본값을 설정합니다.
	Lgl->Ltr=78%	
	Lgl->A4=83%	
	A4->Ltr=94%	
	Ltr->A4=97%	
	전체 페이지=91%	
	페이지에 맞춤	
기본 용지함 선택	자동 선택	기본 입력 용지함을 설정합니다.
	용지함 1	
	용지함 2	
	용지함 3(용지함이 설치된 경우)	
기본 양면	1-1 면	기본 입력 스캔 형식 및 기본 출력 형식을 설정합니다. 양면 인쇄는 ADF 에서 보낸 작업에 대해서만 지원됩니다.
	1-2 면	
	2-2 면	
	2-1 면	
기본 초안 복사	켜짐	기본 초안 모드 옵션을 설정합니다.

표 2-3 복사 설정 메뉴 (계속)

메뉴 항목	하위 메뉴 항목	설명
	꺼짐	
기본 다중 페이지	켜짐	기본 다중 페이지 플랫폼 복사 옵션을 설정합니다.
	꺼짐	
기본값 복원		사용자 정의된 모든 복사 설정을 제조시 기본값으로 설정합니다.

표 2-4 보고서 메뉴

메뉴 항목	하위 메뉴 항목	하위 메뉴 항목	설명
데모 페이지			인쇄 품질을 시험하는 페이지를 인쇄합니다.
팩스 보고서	팩스 확인	전혀 안 함	송수신 작업 성공 후 확인 보고서가 인쇄되도록 할지 여부를 설정합니다.
		모든 팩스	
		팩스만 전송	
		팩스 수신	
	첫 페이지 포함	켜짐	보고서에 팩스의 첫 페이지가 축소 그림으로 포함되도록 할지 여부를 설정합니다.
		꺼짐	
	팩스 오류 보고서	모든 오류	송수신 작업 실패 후 보고서가 인쇄되도록 할지 여부를 설정합니다.
		전송 오류	
		수신 오류	
		전혀 안 함	
마지막 호출 보고서			마지막으로 송수신한 팩스 작업의 세부 보고서를 인쇄합니다.
팩스 활동 로그	로그 지금 인쇄		로그 지금 인쇄: 이 제품에서 송수신한 팩스 목록을 인쇄합니다.
	로그 자동 인쇄		로그 자동 인쇄: 팩스 작업이 끝날 때마다 자동으로 로그를 인쇄하려면 켜짐 을 선택합니다. 자동 인쇄 기능을 끄려면 꺼짐 을 선택합니다.
전화번호부 보고서			이 제품에 대해 설정된 단축 다이얼 목록을 인쇄합니다.
팩스 차단 목록			이 제품으로 팩스 발신이 차단된 전화 번호 목록을 인쇄합니다.
과금 보고서			발신 팩스에 사용된 과금 코드 목록을 인쇄합니다. 이 보고서는 각 과금 코드에 부과된 발신 팩스 개수를 보여 줍니다. 이 메뉴 항목은 과금 코드 기능을 켜 경우에만 나타납니다.
모든 팩스 보고서			팩스 관련 보고서를 모두 인쇄합니다.
메뉴 구조			제어판 메뉴 레이아웃 맵을 인쇄합니다. 각 메뉴의 현재 설정이 표시됩니다.
구성 보고서			모든 제품 설정 목록을 인쇄합니다. 제품이 네트워크에 연결되어 있으면 네트워크 정보도 인쇄됩니다.

표 2-4 보고서 메뉴 (계속)

메뉴 항목	하위 메뉴 항목	하위 메뉴 항목	설명
소모품 상태			카트리지 상태를 인쇄합니다. 다음 정보가 포함됩니다. <ul style="list-style-type: none"> 남은 예상 페이지 수 일련 번호 인쇄된 페이지 수
네트워크 보고서			다음의 상태를 표시합니다. <ul style="list-style-type: none"> 네트워크 하드웨어 구성 사용 가능한 기능 TCP/IP 및 SNMP 정보 네트워크 통계
사용 페이지			제품에서 인쇄, 팩스 송수신, 복사 및 스캔한 페이지 수를 표시합니다.
PCL 글꼴 목록			설치된 모든 PCL 5 글꼴 목록을 인쇄합니다.
PS 글꼴 목록			설치된 모든 PS 글꼴 목록을 인쇄합니다.
PCL6 글꼴 목록			설치된 모든 PCL 6 글꼴 목록을 인쇄합니다.
서비스 페이지			지원되는 용지 종류, 복사 설정 및 기타 제품 설정을 표시합니다.

표 2-5 팩스 설정 메뉴

메뉴 항목	하위 메뉴 항목	하위 메뉴 항목	설명
팩스 머리글	팩스 번호		수신 제품으로 전송되는 식별 정보를 설정합니다.
	회사 이름		
전화번호부	개인 설정	추가/편집	팩스 전화번호부 단축 다이얼 및 그룹 다이얼 항목을 편집합니다. 최대 120 개의 전화번호부 항목(개별 또는 그룹 항목)을 지원합니다.
		삭제	
	그룹 설정	그룹 추가/편집	
		그룹 삭제	
	삭제 그룹 번호		
	모두 삭제		

표 2-5 팩스 설정 메뉴 (계속)

메뉴 항목	하위 메뉴 항목	하위 메뉴 항목	설명
팩스 전송 설정	기본 해상도	고급	전송할 문서의 해상도를 설정합니다. 높은 해상도 이미지는 인치당 도트(dpi) 수가 많으므로 더 자세하게 나타납니다. 낮은 해상도의 이미지는 인치당 도트 수가 적고 덜 자세하지만 파일 크기가 작습니다.
		최고급	
		사진	
		표준	
	기본 흐리게/진하게		송신 팩스의 명암을 설정합니다.
	기본 유리 크기	Letter	플랫베드 스캐너에서 스캔된 문서의 기본 용지 크기를 설정합니다.
		A4	
	다이얼 모드	톤	톤과 펄스 중에서 사용할 발신음을 설정합니다.
		펄스	
	통화 중이면 재다이얼	켜짐	수신자 팩스 회선이 사용 중일 때 재다이얼을 시도할지 여부를 설정합니다.
		꺼짐	
	응답없을 때 재발신	켜짐	수신자 팩스 번호가 응답하지 않을 때 재발신을 시도할지 여부를 설정합니다.
		꺼짐	
재다이얼 통신 오류	켜짐	통신 오류 발생 시 수신자 팩스 번호에 대해 재다이얼을 시도할지 여부를 설정합니다.	
	꺼짐		
외부 회선 번호	켜짐	제품에서 팩스를 보낼 때 발신할 외부 회선 번호를 지정합니다.	
	꺼짐		
발신음 인식	켜짐	발신음을 확인한 후 팩스를 보낼지 여부를 설정합니다.	
	꺼짐		
과금 코드	켜짐	과금 코드를 켜짐 으로 설정한 경우 사용을 활성화합니다. 송신 팩스에 대한 과금 코드를 입력하라는 메시지가 표시됩니다.	
	꺼짐		

표 2-5 팩스 설정 메뉴 (계속)

메뉴 항목	하위 메뉴 항목	하위 메뉴 항목	설명
팩스 수신됨 설정	응답 모드	자동	응답 모드 종류를 설정합니다. 사용할 수 있는 옵션은 다음과 같습니다.
		TAM	<ul style="list-style-type: none"> ● 자동: 구성된 벨소리 횟수에 따라 수신 호출에 자동으로 응답합니다.
		팩스/전화	
		수동	<ul style="list-style-type: none"> ● TAM: 자동 응답기(TAM)를 제품의 Aux 전화 포트에 연결할 수 있습니다. 수신 호출을 받지는 않지만 자동 응답기에서 호출을 받은 후 팩스 신호음을 인식합니다. ● 팩스/전화: 자동으로 호출을 받고 음성 호출인지 팩스 호출인지 확인해야 합니다. 팩스 호출일 경우 일반적인 방식으로 호출을 처리합니다. 음성 호출일 경우 합성 음성 벨소리를 통해 사용자에게 수신 음성 호출을 알립니다. ● 수동: 제품에서 수신 호출에 응답하도록 하려면 팩스 시작 버튼을 누르거나 내선 전화를 사용해야 합니다.
응답전 벨소리 횟수	(범위: 1-9)		팩스 모뎀에서 응답하기 전에 울리게 할 벨소리 횟수를 설정합니다.
응답 벨소리 종류		모든 벨소리	<p>단일 회선에서 전화 번호를 두 개 또는 세 개까지 사용할 수 있으며 각각 다른 벨소리 종류를 지정할 수 있습니다(벨소리 구별 서비스를 사용하는 전화 시스템의 경우).</p> <ul style="list-style-type: none"> ● 모든 벨소리: 해당 전화선을 통해 받는 모든 호출에 응답합니다. ● 단일: 벨소리가 한 번 나는 호출에 응답합니다. ● 이중: 벨소리가 두 번 나는 호출에 응답합니다. ● 삼중: 벨소리가 세 번 나는 호출에 응답합니다. ● 이중 및 삼중: 벨소리가 두 번이나 세 번 나는 호출에 응답합니다.
		단일	
		이중	
		삼중	
		이중 및 삼중	
내선 전화		켜짐 꺼짐	이 기능이 활성화된 경우 제품에서 수신 팩스 호출에 응답하도록 내선 전화의 1-2-3 버튼을 누를 수 있습니다.
우음 감지		켜짐 꺼짐	팩스 전송 중 초기 팩스 신호음이 울리지 않는 구형 팩스기에서 팩스를 수신하도록 할지 여부를 설정합니다.
페이지에 맞춤		켜짐 꺼짐	레터 또는 A4 보다 큰 용지가 필요한 팩스 내용을 레터 또는 A4 페이지에 맞게 줄입니다. 이 기능이 꺼짐 으로 설정된 경우 레터 또는 A4 보다 큰 용지가 필요한 팩스 내용이 여러 페이지로 분산됩니다.
스탬프 팩스		켜짐 꺼짐	이 제품에서 수신하는 팩스의 페이지마다 날짜, 시간, 발신자 전화 번호, 페이지 수 등을 추가하도록 설정합니다.
팩스 전달		켜짐	수신된 모든 팩스를 다른 팩스기로 보내도록 설정합니다.
		꺼짐	

표 2-5 팩스 설정 메뉴 (계속)

메뉴 항목	하위 메뉴 항목	하위 메뉴 항목	설명
	팩스 차단	항목 추가 항목 삭제 모두 삭제	차단된 팩스 목록을 수정합니다. 팩스 차단 목록에 넣을 수 있는 최대 번호 개수는 30 개입니다. 차단된 팩스 번호에서 호출된 수신 팩스는 삭제됩니다. 또, 차단된 번호는 작업 통계 정보와 함께 팩스 작업 일지에 기록되기도 합니다.
	개인 수신	켜짐 꺼짐	개인 수신을 켜짐 으로 설정하려면 사용자가 제품 보안에서 암호를 설정해야 합니다. 암호를 설정하면 다음 옵션이 설정됩니다. <ul style="list-style-type: none"> ● 개인 수신이 켜집니다. ● 메모리에서 이전 팩스가 모두 삭제됩니다. ● 팩스 전달 또는 PC로 수신이 켜짐으로 설정되고 변경이 허용되지 않습니다. ● 수신 팩스가 모두 메모리에 저장됩니다.
		팩스 인쇄	개인 수신 기능이 켜진 경우 저장된 팩스를 인쇄합니다. 이 메뉴 항목은 개인 수신 기능을 켜 경우에만 표시됩니다.
	팩스 재인쇄	켜짐 꺼짐	사용 가능한 메모리에 저장된 모든 수신 팩스를 재인쇄할 수 있도록 할지 설정합니다.
	F/T 링 타임	20 30 40 70	사용자에게 수신 음성 호출을 알리기 위해 팩스/전화 음성 벨소리 울림을 중단할 시기를 설정합니다.
	양면 인쇄	켜짐 꺼짐	수신된 모든 팩스를 양면으로 인쇄할지 여부를 설정합니다.
모든 팩스	오류 수정	켜짐 꺼짐	팩스 전송 오류가 발생할 때 오류가 발생한 부분이 다시 송수신되도록 할지 여부를 설정합니다.
	팩스 속도	고속(V.34) 중속(V.17) 저속(V.29)	허용되는 팩스 통신 속도를 높이거나 낮춥니다.

표 2-6 시스템 설정 메뉴

메뉴 항목	하위 메뉴 항목	하위 메뉴 항목	설명
언어	(사용 가능한 제어판 디스플레이 언어 목록)		제어판에 표시되는 메시지와 제품 보고서가 출력되는 언어를 설정합니다.

표 2-6 시스템 설정 메뉴 (계속)

메뉴 항목	하위 메뉴 항목	하위 메뉴 항목	설명
용지 설정	기본 용지 크기	Letter A4 Legal	내부 보고서 인쇄 또는 크기를 지정하지 않은 모든 인쇄 작업에서 사용할 크기를 설정합니다.
	기본 용지 종류	사용 가능한 용지 종류 목록을 표시합니다.	내부 보고서 인쇄 또는 종류를 지정하지 않은 모든 인쇄 작업에서 사용할 종류를 설정합니다.
	용지함 1	용지 종류	용지함 1의 기본 크기와 종류를 설정합니다.
	용지함 2	용지 크기	용지함 2의 기본 크기와 종류를 설정합니다.
	용지함 3		선택 사항인 용지함 3의 기본 크기와 종류를 설정합니다. 이 메뉴 항목은 용지함 3이 설치된 경우에만 나타납니다.
	용지 없음 작동	계속 대기 취소 무시	<p>사용할 수 없는 크기나 종류의 용지가 인쇄 작업에 필요하거나 지정한 용지함이 비어 있을 때 제품에서 수행할 작업을 선택합니다.</p> <ul style="list-style-type: none"> 올바른 용지가 적재될 때까지 대기하도록 하려면 계속 대기를 선택합니다. 지정한 지연 시간이 지날 경우 다른 크기의 용지에 인쇄하려면 무시를 선택합니다. 지정한 지연 시간이 지날 경우 자동으로 인쇄 작업을 취소하도록 하려면 취소를 선택합니다. 무시 또는 취소를 선택하면 제어판에 지연 시간(초)을 묻는 메시지가 나타납니다. 화살표 키를 사용하여 시간을 줄이거나 3,600 초까지 늘릴 수 있습니다.
인쇄 품질	카트리지가 부족	(범위: 1-20)	제어판에서 토너 부족 메시지를 표시할 비율을 설정합니다.
소모품 교체	없으면 중지 무시		카트리지가 없는 것을 감지할 경우 대처 방식을 설정합니다.
인쇄 농도	(범위: 1-5)		선과 가장자리를 굵게 표시할 때 사용할 토너 양을 설정합니다.
볼륨 설정	경보음 볼륨	약하게	제품의 경보음 수준을 설정합니다.
	벨소리 볼륨	중간	
	키톤 볼륨	크게	
	전화선 볼륨	꺼짐	
시간/날짜	(시간 형식, 현재 시간, 날짜 형식 및 현재 날짜에 대한 설정)		제품에 대한 날짜와 시간 설정을 지정합니다.
제품 보안	켜짐		제품 보안 기능을 설정합니다. 설정을 켜짐 으로 지정한 경우 개인 식별 번호(PIN)를 설정해야 합니다.
	꺼짐		
Courier 글꼴	보통		Courier 글꼴 값을 설정합니다.
	진하게		

표 2-7 서비스 메뉴

메뉴 항목	하위 메뉴 항목	설명
T.30 추적 인쇄	전혀 안 함 오류의 경우 통화가 끝났을 때 지금	팩스 전송 문제 해결에 사용되는 보고서를 인쇄하거나 스케줄을 지정합니다.
청소 모드		인쇄된 출력물에 얼룩이나 다른 자국이 나타날 경우 제품을 청소합니다. 청소 작업은 용지 경로에서 먼지와 남은 토너를 제거합니다. 이 모드를 선택하면 용지함 1에 일반 레터 또는 A4 용지를 넣으라는 메시지가 표시됩니다. 청소 작업을 시작하려면 확인 을 누릅니다. 청소를 마칠 때까지 기다립니다. 출력된 용지는 버립니다.
USB 속도	높음 전체	USB 속도를 설정합니다.
용지 덜 말림	켜짐 꺼짐	인쇄된 페이지가 계속 말릴 경우 이 옵션을 선택하면 용지 말림을 줄이는 모드로 설정됩니다. 기본 설정은 꺼짐 입니다.
보관 인쇄	켜짐 꺼짐	장기간 보관할 페이지를 인쇄할 경우 이 옵션을 선택하면 토너 번짐과 먼지를 줄이는 모드로 설정됩니다. 기본 설정은 꺼짐 입니다.
기본값 복원		사용자 정의된 모든 설정을 제조사 기본값으로 설정합니다.

표 2-8 네트워크 구성 메뉴

메뉴 항목	하위 메뉴 항목	설명
TCP/IP 구성	자동 수동	자동 을 선택하면 DHCP, BootP 또는 AutoIP를 통해 모든 TCP/IP가 자동으로 구성됩니다. IP 주소, 서브넷 마스크 및 기본 게이트웨이를 수동으로 구성하려면 수동 을 선택합니다. 제어판에 각 주소 섹션에 값을 지정하라는 메시지가 나타납니다. 화살표 버튼을 사용하여 값을 늘리거나 줄일 수 있습니다. 확인 을 눌러 값을 수락하고 커서를 다음 필드로 이동합니다. 각 주소 설정을 완료하면 다음 주소로 이동하기 전에 해당 주소를 확인하라는 메시지가 표시됩니다. 세 주소를 모두 설정하면 제품이 자동으로 다시 시작됩니다.
링크 속도	자동 10T FULL 10T Half 100TX Full 100TX Half	필요에 따라 링크 속도를 수동으로 설정합니다. 링크 속도를 설정하면 제품이 자동으로 다시 시작됩니다.
자동 크로스오버	켜짐	자동 크로스오버 기능을 설정합니다.

표 2-8 네트워크 구성 메뉴 (계속)

메뉴 항목	하위 메뉴 항목	설명
	꺼짐	
네트워크 서비스	IPv4 IPv6	제품에서 IPv4 프로토콜을 사용할지 아니면 IPv6 프로토콜을 사용할지 설정합니다.
IP 주소 표시	예 아니요	제어판에 IP 주소를 표시할지 여부를 설정합니다.
기본값 복원		모든 네트워크 구성을 제조시 기본값으로 재설정합니다.

3 Windows 용 소프트웨어

- [지원되는 Windows 운영 체제](#)
- [지원되는 Windows 용 프린터 드라이버](#)
- [Windows 용 올바른 프린터 드라이버 선택](#)
- [인쇄 우선순위 설정](#)
- [Windows 용 프린터 드라이버 설정 변경](#)
- [Windows 용 소프트웨어 설치 유형](#)
- [Windows 용 소프트웨어 제거](#)
- [지원되는 Windows 용 유틸리티](#)
- [기타 운영 체제용 소프트웨어](#)

지원되는 Windows 운영 체제

이 제품은 다음 Windows 운영 체제에서 사용할 수 있습니다.

소프트웨어 전체 설치

- Windows XP(32 비트, 64 비트)
- Windows Vista(32 비트, 64 비트)

인쇄 및 스캔 드라이버

- Windows 2000
- Windows 2003 Server(32 비트, 64 비트)

지원되는 Windows 용 프린터 드라이버

- PCL 5
- PCL 6
- PS Level 3 에뮬레이션

이러한 프린터 드라이버에는 온라인 도움말이 내장되어 있어 일반적인 인쇄 작업 방법뿐 아니라 드라이버에 사용되는 버튼, 확인란, 드롭다운 목록 관련 설명을 확인할 수 있습니다.

Windows 용 올바른 프린터 드라이버 선택

프린터 드라이버를 통해, 장치 기능을 이용할 수 있을 뿐 아니라 프린터 언어로 컴퓨터와 프린터의 통신을 가능하게 할 수 있습니다. 기타 소프트웨어와 언어는 장치 CD-ROM 에 들어 있는 설치 노트 파일과 **Readme** 파일을 참조하십시오.

- PCL 6 프린터 드라이버는 전반적 인쇄 품질을 최고 수준으로 낼 때 적합합니다.
- PCL 5 프린터 드라이버는 일반 업무용 인쇄에 적합합니다.
- HP PostScript Level 3 에뮬레이션 드라이버를 이용하여 **PostScript Level 3** 에뮬레이션이 필요하다면 그에 맞게 인쇄하거나 **PostScript** 플래시 글꼴을 사용할 수 있습니다.

인쇄 우선순위 설정

변경한 인쇄 설정의 적용 순위는 설정을 변경한 위치에 따라 달라집니다.

 **주:** 명령과 대화 상자의 이름은 사용하는 소프트웨어 프로그램에 따라 달라질 수 있습니다.

- **페이지 설정 대화 상자:** 사용하는 소프트웨어 프로그램에서 **페이지 설정**을 누르거나 **파일** 메뉴에서 비슷한 명령을 눌러 열 수 있습니다. 소프트웨어 프로그램에서 변경한 설정이 가장 우선적으로 적용됩니다.
- **인쇄 대화 상자:** 사용하는 소프트웨어 프로그램에서 **인쇄**, **페이지 설정**, 또는 **파일** 메뉴에서 비슷한 명령을 눌러 열 수 있습니다. **인쇄** 대화 상자에서 변경한 설정은 다른 위치보다 그 우선순위가 낮으며 **페이지 설정** 대화 상자에서 변경한 설정보다 우선순위가 낮기 때문에 이보다 우선적으로 적용되지 *않습니다*.
- **프린터 등록 정보 대화 상자(프린터 드라이버).** **인쇄**, **등록 정보**를 차례로 눌러 프린터 드라이버를 열 수 있습니다. **프린터 등록 정보** 대화 상자에서 변경한 설정은 인쇄 소프트웨어의 다른 곳의 설정보다 우선적으로 적용되지 *않습니다*.
- **기본 프린터 드라이버 설정:** **페이지 설정**, **인쇄**, **프린터 등록 정보** 대화 상자에서 설정을 변경하는 경우를 제외하고, 기본 프린터 드라이버 설정에 따라 모든 인쇄 작업에 사용되는 설정이 달라집니다.
- **프린터 제어판 설정:** 프린터 제어판에서 변경한 설정은 다른 곳에서 변경한 설정보다 우선적으로 적용되지 *않습니다*.

Windows 용 프린터 드라이버 설정 변경

소프트웨어 프로그램 종료 전에 모든 인쇄 작업의 설정 변경 방법

모든 인쇄 작업의 기본 설정 변경 방법

장치의 구성 설정 변경 방법

1. 소프트웨어 프로그램의 **파일** 메뉴에서 **인쇄**를 누르십시오.
2. 드라이버를 선택하고 **속성** 또는 **기본 설정**을 누르십시오.

단계가 다를 수 있으며 이 방법이 가장 많이 사용됩니다.

1. **시작, 설정과 프린터**(Windows 2000) 또는 **프린터 및 팩스** (Windows XP Professional 및 Server 2003) 또는 **프린터 및 기타 하드웨어 장치**(Windows XP Home)를 차례로 누르십시오.

Windows Vista 를 사용하는 경우, **시작, 제어판, 프린터**를 차례로 누르십시오.

2. 드라이버 아이콘을 마우스 오른쪽 버튼으로 누르고 **인쇄 기본 설정**을 누르십시오.

1. **시작, 설정과 프린터**(Windows 2000) 또는 **프린터 및 팩스** (Windows XP Professional 및 Server 2003) 또는 **프린터 및 기타 하드웨어 장치**(Windows XP Home)를 차례로 누르십시오.

Windows Vista 를 사용하는 경우, **시작, 제어판, 프린터**를 차례로 누르십시오.

2. 드라이버 아이콘을 마우스 오른쪽 버튼으로 누르고 **속성**을 선택하십시오.

3. **장치 설정** 탭을 누르십시오.

Windows 용 소프트웨어 설치 유형

다음 소프트웨어 설치 유형이 제공됩니다.

- **권장.** 전체 소프트웨어 솔루션을 설치합니다.
- **고속.** 프린터 드라이버만 설치합니다. USB 연결 제품을 위한 고속 옵션과 네트워크 연결 제품을 위한 고속 옵션이 있습니다.
- **사용자 정의.** 사용자 정의 설치를 사용하면 설치할 소프트웨어 및 드라이버를 선택할 수 있습니다.

Windows 용 소프트웨어 제거

1. 시작을 누른 다음 프로그램 또는 모든 프로그램을 누릅니다.
2. HP, HP LaserJet M2727 을 차례대로 누릅니다.
3. 제거를 누른 후 화면에 표시되는 지침에 따라 소프트웨어를 제거합니다.

지원되는 Windows 용 유틸리티

HP ToolboxFX

HP ToolboxFX 는 다음 작업에 사용할 수 있는 프로그램입니다.

- 장치 상태 확인
- 소모품 상태 확인
- 알림 메시지 설정
- 장치 관련 문서 확인
- 문제 해결 및 유지보수 도구 사용

HP ToolboxFX 는 제품 CD 에서 권장 소프트웨어 설치를 실행할 때 설치됩니다.

자세한 내용은 [166페이지의 HP ToolboxFX 보기](#)를 참조하십시오.

내장 웹 서버

이 장치에 설치된 내장 웹 서버를 통해 장치를 비롯한 네트워크 작동 관련 정보를 확인할 수 있습니다. 이러한 정보는 **Microsoft Internet Explorer, Netscape Navigator, Apple Safari** 또는 **Firefox** 와 같은 웹 브라우저에 표시됩니다.

내장 웹 서버는 장치에 상주해 있으므로 네트워크 서버에 로드되지 않습니다.

내장 웹 서버는 장치에 대한 인터페이스 역할을 하므로 네트워크에 연결된 컴퓨터와 표준 웹 브라우저에서 쉽게 사용할 수 있습니다.. 따로 설치하거나 구성할 소프트웨어는 없지만 컴퓨터에 웹 브라우저는 설치해야 합니다. 내장 웹 서버를 사용하려면 브라우저의 주소 입력란에 장치의 **IP** 주소를 입력하십시오. **IP** 주소를 알려면 구성 페이지를 인쇄하십시오. 구성 페이지 인쇄에 대한 자세한 내용은 [164페이지의 정보 페이지](#)를 참조하십시오.

내장 웹 서버의 기능에 대한 자세한 내용은 [176페이지의 내장 웹 서버](#)를 참조하십시오.

HP Web Jetadmin

HP Web Jetadmin 은 인트라넷 내에서 네트워크가 연결된 프린터를 위한 브라우저 기반 관리 도구로, 네트워크 관리자 컴퓨터에만 설치해야 합니다.

HP Web Jetadmin 최신 버전을 비롯한 지원되는 호스트 시스템의 최신 목록은 www.hp.com/go/webjetadmin 에서 다운로드할 수 있습니다.

호스트 서버에 연결하면 지원하는 웹 브라우저(**Microsoft® Internet Explorer 4.x** 또는 **Netscape Navigator 4.x** 이상)로 **HP Web Jetadmin** 호스트로 이동하는 방식으로 **Windows** 클라이언트에서 **HP Web Jetadmin** 을 이용할 수 있습니다.

기타 Windows 구성 요소 및 유틸리티

- 소프트웨어 설치 프로그램 - 인쇄 시스템이 자동 설치됩니다.
- 온라인 웹 등록
- HP Customer Participation Program
- HP 업데이트

기타 운영 체제용 소프트웨어

OS	소프트웨어
UNIX	HP-UX 및 Solaris 네트워크인 경우, www.hp.com/support/net_printing 에서 UNIX 용 HP Jetdirect 프린터 설치 프로그램을 다운로드할 수 있습니다.
Linux	자세한 내용은 www.hp.com/go/linuxprinting 을 참조하십시오.

4 Macintosh 에서 제품 사용

- [Macintosh 용 소프트웨어](#)
- [Macintosh 프린터 드라이버 기능 사용](#)
- [제품 및 HP Director 에서 스캔\(Macintosh\)](#)
- [Macintosh 컴퓨터의 문서를 팩스로 보내기](#)

Macintosh 용 소프트웨어

지원되는 Macintosh 용 운영 체제

Macintosh 에서 지원하는 운영 체제는 아래와 같습니다.

- Mac OS X v10.3, v10.4 이상

 주: Mac OS v10.4 이상에서는 Mac 용 Intel Core Processor 와 PPC 를 사용할 수 있습니다.

지원되는 Macintosh 용 프린터 드라이버

HP 설치 프로그램에는 Macintosh 컴퓨터용 PostScript®, PPD(Printer Description) 파일, PDE(Printer Dialog Extension), HP 프린터 유틸리티 등이 내장되어 있습니다.

PPD 파일과 Apple PostScript 프린터 드라이버가 있어야 장치 기능을 사용할 수 있습니다. 컴퓨터와 함께 제공된 Apple PostScript 프린터 드라이버를 사용하십시오.

Macintosh 용 인쇄 설정 우선순위

변경한 인쇄 설정의 적용 순위는 설정을 변경한 위치에 따라 달라집니다.

 주: 명령과 대화 상자의 이름은 사용하는 소프트웨어 프로그램에 따라 달라질 수 있습니다.

- **Page Setup(페이지 설정) 대화 상자:** 사용하는 소프트웨어 프로그램에서 **Page Setup(페이지 설정)**을 누르거나 **File(파일)** 메뉴에서 비슷한 명령을 눌러 열 수 있습니다. 소프트웨어 프로그램에서 변경한 설정이 가장 우선적으로 적용됩니다.
- **Print(인쇄) 대화 상자:** 사용하는 소프트웨어 프로그램에서 **Print(인쇄)**, **Page Setup(페이지 설정)**, 또는 **File(파일)** 메뉴에서 비슷한 명령을 눌러 열 수 있습니다. **Print(인쇄)** 대화 상자에서 변경한 설정은 다른 위치보다 그 우선순위가 낮으며 **Page Setup(페이지 설정)** 대화 상자에서 변경한 설정보다 우선순위가 낮기 때문에 이보다 우선적으로 적용되지 *않습니다*.
- **Printer Properties(프린터 등록 정보) 대화 상자(프린터 드라이버), Print(인쇄), Properties(등록 정보)**를 차례로 눌러 프린터 드라이버를 열 수 있습니다. **프린터 등록 정보** 대화 상자에서 변경한 설정은 인쇄 소프트웨어의 다른 곳의 설정보다 우선적으로 적용되지 *않습니다*.
- **기본 프린터 드라이버 설정:** **Page Setup(페이지 설정)**, **Print(인쇄)**, **프린터 등록 정보** 대화 상자에서 설정을 변경하는 경우를 제외하고, 기본 프린터 드라이버 설정에 따라 모든 인쇄 작업에 사용되는 설정이 달라집니다.
- **프린터 제어판 설정:** 프린터 제어판에서 변경한 설정은 다른 곳에서 변경한 설정보다 우선적으로 적용되지 *않습니다*.

Macintosh 용 프린터 드라이버 설정 변경

소프트웨어 프로그램 종료 전에 모든 인쇄 작업의 설정 변경 방법	모든 인쇄 작업의 기본 설정 변경 방법	장치의 구성 설정 변경 방법
<ol style="list-style-type: none"> 1. File(파일) 메뉴에서 Print(인쇄)를 누르십시오. 2. 여러 팝업 메뉴에서 설정을 원하는 대로 변경하십시오. 	<ol style="list-style-type: none"> 1. File(파일) 메뉴에서 Print(인쇄)를 누르십시오. 2. 여러 팝업 메뉴에서 설정을 원하는 대로 변경하십시오. 3. Presets(사전 설정) 팝업 메뉴에서 Save as(다른 이름으로 저장)를 누르고 사전 설정의 이름을 입력하십시오. <p>이 설정은 Presets(사전 설정) 메뉴에 저장됩니다. 새로 저장한 설정을 사용하려면 프로그램을 열고 인쇄할 때마다 저장된 사전 설정 옵션을 선택해야 합니다.</p>	<ol style="list-style-type: none"> 1. Finder의 Go(이동) 메뉴에서 Applications(응용 프로그램)를 누르십시오. 2. Utilities(유틸리티), Printer Setup Utility(프린터 설정 유틸리티)를 차례로 엽니다. 3. 인쇄 대기열을 누르십시오. 4. Printers(프린터) 메뉴에서 Show Info(정보 보기)를 누르십시오. 5. Installable Options(설치 가능 옵션) 메뉴를 누르십시오. <p>주: Classic 모드에서는 구성 설정을 사용하지 못할 수 있습니다.</p>

Macintosh 용 소프트웨어 설치 유형

Macintosh 용 소프트웨어 설치(USB 직접 연결)

1. USB 케이블을 USB 포트와 컴퓨터의 USB 포트에 꽂습니다. 표준 2m(6.56ft) USB 케이블을 사용합니다.
2. 장치 CD를 CD-ROM 드라이브에 넣고 설치 프로그램을 실행합니다. CD 메뉴가 자동으로 실행되지 않으면 바탕 화면에서 CD 아이콘을 두 번 누릅니다.
3. HP LaserJet 설치 프로그램 폴더에서 **정보 보기** 아이콘을 두 번 누릅니다.
4. 화면에 표시되는 지침에 따릅니다.

장치를 컴퓨터에 연결하면 USB 프린터 대기열이 자동으로 생성됩니다. 그러나 USB 케이블을 꽂기 전에 설치 프로그램을 실행하지 않으면 대기열은 일반 PPD를 사용하게 됩니다. 대기열 PPD를 변경하려면 다음과 같이 하십시오.
5. 컴퓨터 하드 드라이브에서 **Applications**(응용 프로그램) 및 **Utilities**(유틸리티)를 차례로 열고 **Printer Setup Utility**(프린터 설정 유틸리티)를 엽니다.
6. 해당 프린터 대기열을 선택하고 **Show Info**(정보 보기)를 눌러 **Printer Info**(프린터 정보) 대화 상자를 엽니다.
7. 팝업 메뉴에서 **Printer Model**(프린터 모델)을 선택한 후 **Generic**(일반)이 선택된 팝업 메뉴에서 장치의 해당 PPD를 선택합니다.
8. 소프트웨어 프로그램에서 테스트 페이지를 인쇄하여 소프트웨어가 올바르게 설치되었는지 확인합니다.

설치가 안 되면 소프트웨어를 다시 설치합니다. 설치가 또 안 되면 프린터와 함께 제공되는 진단지나 장치 CD에 들어 있는 설치 노트 또는 최신 **readme** 파일을 참조하십시오.

Macintosh 용 소프트웨어 설치(네트워크)

1. 네트워크 케이블을 HP Jetdirect 프린트 서버와 네트워크 포트에 꽂습니다.
2. CD-ROM 드라이브에 CD 를 넣습니다. CD 가 자동으로 실행되지 않으면 바탕 화면에서 CD 아이콘을 두 번 누릅니다.
3. HP LaserJet 설치 프로그램 폴더에서 **설치 프로그램** 아이콘을 두 번 누릅니다.
4. 화면에 표시되는 지침에 따릅니다.
5. 컴퓨터 하드 드라이브에서 **Applications(응용 프로그램)** 및 **Utilities(유틸리티)**를 차례로 열고 **Printer Setup Utility(프린터 설정 유틸리티)**를 엽니다.
6. **Add Printer(프린터 추가)**를 누릅니다.
7. 연결 유형으로 **Rendezvous** 또는 **Bonjour** 를 선택합니다.

 **주:** 제품 구성에 따라 **Appletalk** 또는 **IP Printingc(일반)**도 사용할 수 있습니다.

8. 목록에서 장치를 선택합니다.
9. **Add Printer(프린터 추가)**를 누릅니다.
10. **Print Center(프린트 관리자)** 또는 **Printer Setup Utility(프린터 설정 유틸리티)**를 종료합니다.

Macintosh 운영 체제에 설치된 소프트웨어 제거

Macintosh 컴퓨터에서 소프트웨어를 제거하려면 PPD 파일을 휴지통으로 끌어 놓으십시오.

지원되는 Macintosh 용 유틸리티

내장 웹 서버

이 장치에 설치된 내장 웹 서버를 통해 장치를 비롯한 네트워크 작동 관련 정보를 확인할 수 있습니다. 이러한 정보는 **Microsoft Internet Explorer, Netscape Navigator, Apple Safari** 또는 **Firefox** 와 같은 웹 브라우저에 표시됩니다.

내장 웹 서버는 장치에 상주해 있으므로 네트워크 서버에 로드되지 않습니다.

내장 웹 서버는 장치에 대한 인터페이스 역할을 하므로 네트워크에 연결된 컴퓨터와 표준 웹 브라우저에서 쉽게 사용할 수 있습니다. 따로 설치하거나 구성할 소프트웨어는 없지만 컴퓨터에 웹 브라우저는 설치해야 합니다. 내장 웹 서버를 사용하려면 브라우저의 주소 입력란에 장치의 IP 주소를 입력하십시오. IP 주소를 알려면 구성 페이지를 인쇄하십시오. 구성 페이지 인쇄에 대한 자세한 내용은 [164페이지의 정보 페이지](#)를 참조하십시오.

내장 웹 서버의 기능에 대한 자세한 내용은 [176페이지의 내장 웹 서버](#)를 참조하십시오.

Macintosh Configure Device

Macintosh Configure Device 는 제품 정보(예: 소모품 상태 및 프린터 설정 정보)를 열 수 있는 웹 기반 프로그램입니다. Macintosh Configure Device 를 사용하면 컴퓨터에서 제품을 모니터링하고 관리할 수 있습니다.

 주: '전체 설치' 유형으로 설치해야 **Macintosh Configure Device** 를 사용할 수 있습니다.

- 제품 상태 및 인쇄 정보 페이지를 확인합니다.
- 제품 시스템 설정을 확인하고 변경합니다.
- 기본 인쇄 설정을 확인합니다.
- 팩스 전송, 팩스 수신, 팩스 전화번호부 및 단축 다이얼 설정 및 팩스 보고서 등의 팩스 설정을 확인하고 변경합니다.
- IP 구성, 고급, mDNS, SNMP, 네트워크 구성 및 비밀번호 등의 네트워크 설정을 확인하고 변경합니다.

제품이 컴퓨터에 직접 연결되어 있거나 네트워크에 연결되어 있는 경우 **Macintosh Configure Device** 를 실행할 수 있습니다.

 주: 인터넷에 접속하지 않아도 **Macintosh Configure Device** 를 열어 사용할 수 있습니다.

Macintosh Configure Device 실행(제품이 컴퓨터에 직접 연결된 경우)

1. 도크의 HP Director 아이콘을 눌러 **HP Director** 를 엽니다.
2. HP Director 에서 **Settings(설정)**를 누릅니다.
3. **Configure device(장치 구성)**을 선택하여 브라우저에서 **Macintosh Configure Device** 홈 페이지를 엽니다.

Macintosh Configure Device 실행(제품이 네트워크에 직접 연결된 경우)

1. 다음의 지원되는 웹 브라우저 중 하나를 여십시오.
 - Safari 1.2 이상
 - Microsoft Internet Explorer 5.0 이상
 - Netscape Navigator 4.75 이상
 - Opera 6.05 이상
2. 웹 브라우저에 제품의 IP 주소를 입력하여 **Macintosh Configure Device** 홈 페이지를 엽니다.

Macintosh 프린터 드라이버 기능 사용

인쇄

Macintosh 에서 인쇄 사전 설정 만들기 및 사용

인쇄 사전 설정을 사용하면 프린터 드라이버의 현재 설정을 저장하여 나중에 다시 사용할 수 있습니다.

인쇄 사전 설정 만들기

1. 파일 메뉴에서 **프린트**를 누릅니다.
2. 드라이버를 선택합니다.
3. 설정을 선택합니다.
4. **Presets**(사전 설정) 상자에서 **Save As...**(다른 이름으로 저장...)를 누르고 사전 설정의 이름을 입력합니다.
5. **OK**(확인)을 누릅니다.

인쇄 사전 설정 사용

1. 파일 메뉴에서 **프린트**를 누릅니다.
2. 드라이버를 선택합니다.
3. **Presets**(사전 설정) 상자에서 사용할 인쇄 사전 설정을 선택합니다.

 **주:** 프린터 드라이버 기본 설정을 사용하려면 **Factory Default**(초기 기본값)을 선택합니다.

문서 크기를 변경하거나 맞춤 용지 크기로 인쇄

문서의 크기를 다른 크기의 용지에 맞게 조정할 수 있습니다.

1. 파일 메뉴에서 **프린트**를 누릅니다.
2. 용지 취급 메뉴를 엽니다.
3. 대상 용지 크기 영역에서 **용지 크기에 맞춤**을 선택한 다음 드롭다운 목록에서 크기를 선택합니다.
4. 해당 문서보다 작은 용지만 사용하려면 **Scale down only**(작은 용지만)을 선택합니다.

표지 인쇄

문서의 표지에만 문구(예: '기밀')를 넣어 인쇄할 수 있습니다.

1. 파일 메뉴에서 **프린트**를 누릅니다.
2. 드라이버를 선택합니다.
3. **Cover Page**(표지) 팝업 메뉴에서 표지를 **Before Document**(문서 앞) 또는 **After Document**(문서 뒤)에 인쇄할 것인지 선택합니다.
4. **Cover Page Type**(표지 유형) 팝업 메뉴에서 표지에 인쇄할 문구를 선택합니다.

 주: 빈 표지를 인쇄하려면 **Standard(표준)**을 **Cover Page Type(표지 유형)**으로 선택합니다.

워터마크 사용

워터마크를 사용하면 문서의 페이지 배경마다 '기밀' 등을 인쇄할 수 있습니다.

1. **파일** 메뉴에서 **프린트**를 누릅니다.
2. **워터마크** 메뉴를 엽니다.
3. **모드** 옆에서 사용할 워터마크 유형을 선택합니다. 반투명 메시지를 인쇄하려면 **워터마크**를 선택합니다. 투명하지 않은 메시지를 인쇄하려면 **겹쳐 넣기**를 선택합니다.
4. **페이지** 옆에서 워터마크를 모든 페이지에 인쇄할지 아니면 첫 번째 페이지에만 인쇄할지를 선택합니다.
5. **텍스트** 옆에서 표준 메시지를 선택하거나, **사용자 정의**를 선택하고 입력란에 새 메시지를 입력합니다.
6. 기타 설정에 대한 옵션을 선택합니다.

Macintosh 에서 용지 한 장에 여러 페이지 인쇄

용지 한 장에 여러 페이지를 인쇄할 수 있습니다. 이 기능을 사용하면 초안 품질로 인쇄되므로 비용을 줄일 수 있습니다.

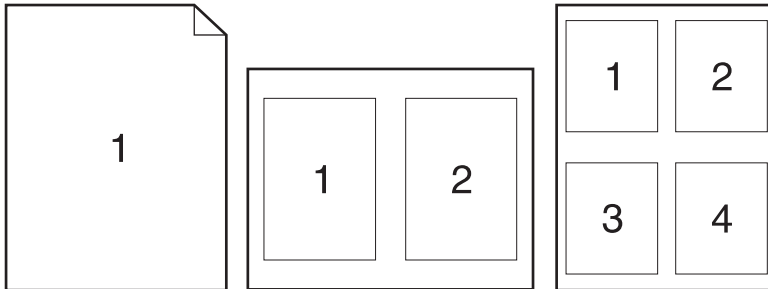

1. **파일** 메뉴에서 **프린트**를 누릅니다.
2. 드라이버를 선택합니다.
3. **Layout(레이아웃)** 팝업 메뉴를 엽니다.
4. **Pages per Sheet(장당 페이지 수)** 에서한 장에 인쇄할 페이지 수를 선택합니다(1, 2, 4, 6, 9, 16).
5. **Layout Direction(레이아웃 방향)** 에서한 장에 인쇄할 여러 페이지의 순서와 위치를 선택합니다.
6. **Borders(테두리)** 에서 한 장에 인쇄할 각 페이지의 테두리 유형을 선택합니다.

양면 인쇄

자동 양면 인쇄

1. 용지함에 용지를 충분히 넣습니다. 레터헤드 등 특수 용지를 넣는 경우, 다음과 같이 용지를 넣습니다.
 - 용지함 1 에는 레터헤드 인쇄면이 위로 가고 하단 가장자리가 프린터에 먼저 들어가게 넣습니다.
 - 다른 용지함에는 인쇄면이 아래로 가고 상단 가장자리가 용지함 뒤로 가게 넣습니다.
2. 파일 메뉴에서 **프린트**를 누릅니다.
3. **Layout**(레이아웃) 팝업 메뉴를 엽니다.
4. **Two-Sided**(양면)에서 **Long-Edge Binding**(긴-가장자리 제본선)또는 **Short-Edge Binding**(짧은-가장자리 제본선)중에서 선택합니다.
5. **Print**(인쇄)를 누릅니다.

수동 양면 인쇄

1. 용지함에 용지를 충분히 넣습니다. 레터헤드 등, 특수 용지를 넣는 경우, 다음과 같이 용지를 넣습니다.
 - 용지함 1 에는 레터헤드 인쇄면이 위로 가고 하단 가장자리가 프린터에 먼저 들어가게 넣습니다.
 - 다른 용지함에는 인쇄면이 아래로 가고 상단 가장자리가 용지함 뒤로 가게 넣습니다.
- △ **주의:** 용지가 걸릴 수 있으므로, 105g/m²(28lb 본드지)보다 무거운 용지는 사용하지 마십시오.
2. 파일 메뉴에서 **프린트**를 누릅니다.
 3. **Finishing** (완료)팝업 메뉴에서 **Manual Duplex**(수동 양면) 옵션을 선택합니다.
 4. **Print**(인쇄)를 누릅니다. 컴퓨터 화면의 팝업 창이 표시되면 해당 지침에 따른 후 출력물을 용지함 1 에 다시 넣고 나머지 면에 인쇄합니다.
 5. 프린터 옆으로 가서 용지함 1 에 빈 페이지로 인쇄되는 용지를 빼냅니다.
 6. 출력물을 인쇄면이 위로 가고 하단 가장자리가 프린터에 먼저 들어가게 넣습니다. 나머지 면도 용지함 1 에서 인쇄 **해야** 합니다.
 7. 창이 표시되면 해당 제어판 버튼을 눌러 계속 인쇄합니다.

서비스 메뉴 사용

장치가 네트워크에 연결된 경우, **서비스** 메뉴를 사용하여 장치 및 소모품 상태 정보를 확인할 수 있습니다.

1. 파일 메뉴에서 **프린트**를 누릅니다.
2. 서비스 메뉴를 엽니다.

3. 드롭다운 목록에서 유지보수 작업을 하나 선택하고 **실행**을 누릅니다. 내장 웹 서버에서 선택한 작업에 대한 정보를 제공하는 페이지가 열립니다.
4. 이 장치를 지원하는 다양한 웹 사이트로 이동하려면 드롭다운 목록에서 인터넷 서비스 옵션을 선택한 다음 **이동**을 누릅니다.

제품 및 HP Director 에서 스캔(Macintosh)

이 섹션에 설명된 작업과 설정에 대한 자세한 내용은 HP Director 온라인 도움말을 참조하십시오.

스캔 작업

스캔하여 소프트웨어로 보내려면 해당 프로그램을 사용하여 항목을 스캔합니다. TWAIN 호환 프로그램에서도 이미지를 스캔할 수 있습니다. TWAIN 호환 프로그램이 아닌 경우 스캔된 이미지를 파일로 저장한 다음 소프트웨어에서 지정하거나 열거나 가져올 수 있습니다.

페이지별 스캔

1. 평판 스캐너 덮개를 들어올리고 원본의 좌측 상단 모서리를 스캐너 유리의 우측 하단 모서리에 맞추고 스캔할 면을 아래로 향하게 하여 원본을 스캐너 유리에 올려 놓습니다. 덮개를 살짝 닫습니다.
2. 바탕 화면에서 HP Director 를 두 번 누릅니다.
3. HP Director 를 누른 다음 **Scan(스캔)**을 눌러 HP 대화 상자를 엽니다.
4. 스캔을 누르십시오.
5. 여러 페이지를 스캔하려면 다음 페이지를 올려 놓고 스캔을 누릅니다. 모든 페이지가 스캔될 때까지 반복합니다.
6. **Finish(완료)**, **Destinations(대상)**를 차례대로 누릅니다.

스캔하여 파일로 보내기

1. **Destinations(대상)**에서 **Save To File(파일에 저장)**을 선택합니다.
2. 파일 이름과 대상 위치를 지정합니다.
3. 저장을 누르십시오. 원본이 스캔되어 저장됩니다.

스캔하여 전자우편으로 보내기

1. **Destinations(대상)**에서 **E-mail(전자우편)**을 선택합니다.
2. 스캔된 문서가 첨부된 빈 전자우편이 열립니다.
3. 전자우편을 받는 사람을 입력하고 텍스트나 다른 첨부파일을 추가한 다음 **Send(보내기)**를 누릅니다.

Macintosh 컴퓨터의 문서를 팩스로 보내기

1. 소프트웨어 프로그램의 **File(파일)** 메뉴에서 **Print(인쇄)**를 선택합니다.
2. **PDF** 를 누른 다음 **Fax PDF(팩스 PDF)**를 선택합니다.
3. **To(받는 사람)** 필드에 팩스 번호를 입력합니다.
4. 필요에 따라 팩스 표지 페이지를 포함시키려면 **Use Cover Page(표지 페이지 사용)**를 선택한 다음 표지 페이지 제목과 메시지(선택 사항)를 입력합니다.
5. **Fax(팩스)**를 누릅니다.

5 연결성

- [USB 를 사용하여 컴퓨터에 직접 제품 연결](#)
- [프린터 공유 책임의 제한](#)
- [지원되는 네트워크 운영 체제](#)
- [지원되는 네트워크 프로토콜](#)
- [네트워크에 제품 설치](#)
- [네트워크 제품 구성](#)

 **주:** TCP/IP 설정을 구성하는 작업은 복잡하기 때문에 경험 있는 네트워크 관리자가 수행해야 합니다. BOOTP 의 경우 제품의 특정 TCP/IP 설정을 구성하는 서버가 필요합니다. DHCP 도 서버가 필요하지만 제품의 TCP/IP 설정이 고정되는 것은 아닙니다. 그러므로 제어판, 내장 웹 서버, HP ToolboxFX 또는 HP Web Jetadmin 에서 특정 TCP/IP 설정을 수동으로 구성할 수 있습니다. 추가 도움말 또는 네트워크 구성은 네트워크 공급자에게 문의하십시오.

USB 를 사용하여 컴퓨터에 직접 제품 연결

 주: 설치 프로그램에서 USB 케이블로 제품과 컴퓨터를 연결하라는 메시지를 표시하기 전에는 연결하지 마십시오.

1. 컴퓨터에 제품 CD 를 넣습니다. 소프트웨어 설치 프로그램이 시작되지 않으면 CD 에서 **setup.exe** 파일을 찾아 두 번 누릅니다.
2. 설치 프로그램의 지침에 따릅니다.
3. 설치 과정이 완료될 때까지 기다린 다음 컴퓨터를 다시 시작합니다.

프린터 공유 책임의 제한

P2P 네트워킹은 HP 프린터의 기능이 아니라 Microsoft 운영 체제의 기능이므로 HP 는 이 기능을 지원하지 않습니다. Microsoft(www.microsoft.com)로 이동하십시오.

지원되는 네트워크 운영 체제

네트워크 인쇄를 지원하는 운영 체제는 다음과 같습니다.

소프트웨어 전체 설치

- Windows XP(32 비트, 64 비트)
- Windows Vista(32 비트, 64 비트)
- Mac OS X v10.3, v10.4 이상

인쇄 및 스캔 드라이버

- Windows 2000
- Windows 2003 Server(32 비트, 64 비트)

프린터 드라이버만 설치

- Linux(웹 버전만 해당)
- UNIX 용 모델 스크립트(웹 버전만 해당)

지원되는 네트워크 프로토콜

TCP/IP 네트워크 프로토콜을 지원합니다. 이 프로토콜은 가장 널리 사용되고 있는 네트워킹 프로토콜입니다. 이 프로토콜을 이용하는 네트워크 서비스가 대부분입니다. IPv4 와 IPv6 도 지원합니다. 다음 표에는 제품에서 지원되는 네트워크 서비스/프로토콜이 나열됩니다.

표 5-1 인쇄

서비스 이름	설명
port9100(직접 인쇄 모드)	인쇄 서비스
LPD(라인 프린터 데몬)	인쇄 서비스

표 5-2 네트워크 제품 검색

서비스 이름	설명
SLP (Service Location Protocol)	네트워크 장치를 찾고 구성하는 데 사용하는 장치 검색 프로토콜입니다. 주로 Microsoft 기반 소프트웨어 프로그램에 의해 사용됩니다.
mDNS(multicast Domain Name Service - 일반적으로 "Rendezvous" 또는 "Bonjour"로 지칭)	네트워크 장치를 찾고 구성하는 데 사용하는 장치 검색 프로토콜입니다. 주로 Apple Macintosh 기반 소프트웨어 프로그램에 의해 사용됩니다.

표 5-3 메시지 및 관리

서비스 이름	설명
HTTP(하이퍼텍스트 전송 프로토콜)	웹 브라우저가 내장 웹 서버와 통신할 수 있게 합니다.
EWS(Embedded Web Server: 내장 웹 서버)	웹 브라우저를 사용하여 제품을 관리할 수 있습니다.
SNMP(단순 네트워크 관리 프로토콜)	네트워크 프로그램에서 제품 관리에 사용합니다. SNMP V1 및 표준 MIB-II(Management Information Base) 개체가 지원됩니다.

표 5-4 IP 주소 지정

서비스 이름	설명
DHCP(동적 호스트 구성 프로토콜)	자동 IP 주소 지정을 가리킵니다. DHCP 서버가 제품에 IP 주소를 알려줍니다. 일반적으로 제품은 사용자 간섭 없이 DHCP 서버에서 IP 주소를 가져올 수 있습니다.
BOOTP(Bootstrap 프로토콜)	자동 IP 주소 지정을 가리킵니다. BOOTP 서버가 제품에 IP 주소를 알려줍니다. 제품이 해당 서버에서 IP 주소를 가져오려면 관리자가 BOOTP 서버에 제품의 MAC 하드웨어 주소를 입력해야 합니다.
자동 IP	자동 IP 주소 지정을 가리킵니다. DHCP 서버 또는 BOOTP 서버가 모두 없는 경우 이 서비스를 사용하면 제품이 고유 IP 주소를 생성할 수 있습니다.

네트워크에 제품 설치

이 구성에서 제품은 네트워크에 직접 연결되어 있으며 네트워크의 모든 컴퓨터에서 제품으로 직접 인쇄 작업을 보낼 수 있도록 구성될 수 있습니다.

 **주:** 이 모드는 제품에 대해 권장되는 네트워크 구성입니다.

1. 제품의 전원을 켜기 전에 제품 네트워크 포트에 네트워크 케이블을 삽입하여 네트워크에 직접 제품을 연결합니다.
2. 제품의 전원을 켜고 2 분 정도 기다린 후 제어판을 사용하여 구성 페이지를 인쇄합니다.

 **주:** 다음 단계로 진행하기 전에 IP 주소가 구성 페이지에 표시되는지 확인하십시오. IP 주소가 표시되지 않으면 구성 페이지를 다시 인쇄하십시오.

3. 컴퓨터에 제품 CD를 넣습니다. 소프트웨어 설치 프로그램이 시작되지 않으면 CD에서 **setup.exe** 파일을 찾아 두 번 누릅니다.
4. 설치 프로그램의 지침에 따릅니다.

 **주:** 네트워크 주소를 입력하라는 메시지가 표시되면 설치 프로그램 시작 전에 인쇄해둔 구성 페이지에 표시된 IP 주소를 제공하거나 네트워크에서 제품을 검색합니다.

5. 설치 과정이 완료될 때까지 기다린 다음 컴퓨터를 다시 시작합니다.

네트워크 제품 구성

설정 보기

네트워크 구성 페이지

네트워크 구성 페이지에는 제품 네트워크 카드의 현재 설정과 등록 정보가 나열됩니다. 제품에서 네트워크 구성 페이지를 인쇄하려면 다음과 같이 하십시오.

1. 제어판에서 **설정**을 누릅니다.
2. 화살표 버튼을 사용하여 **보고서**를 선택한 다음 **확인**을 누릅니다.
3. 화살표 버튼을 사용하여 **네트워크 보고서**를 선택한 다음 **확인**을 누릅니다.

구성 페이지

구성 페이지에는 제품의 현재 설정과 등록 정보가 나열됩니다. 제품이나 HP ToolboxFX 에서 구성 페이지를 인쇄할 수 있습니다. 제품에서 구성 페이지를 인쇄하려면 다음과 같이 하십시오.

1. 제어판에서 **설정**을 누릅니다.
2. 화살표 버튼을 사용하여 **보고서**를 선택한 다음 **확인**을 누릅니다.
3. 화살표 버튼을 사용하여 **구성 보고서**를 선택한 다음 **확인**을 누릅니다.

두 번째 페이지도 인쇄됩니다. 해당 페이지의 **팩스 설정** 및 **이미지 설정** 섹션에서는 제품 팩스 설정에 대해 자세히 설명합니다.

설정 변경

내장 웹 서버(EWS) 또는 HP ToolboxFX 를 사용하여 IP 구성 설정을 확인하거나 변경할 수 있습니다. 내장 웹 서버를 사용하려면 웹 브라우저의 주소 입력란에 제품의 IP 주소를 입력하십시오.

HP ToolboxFX 는 제품이 컴퓨터에 직접 연결되어 있거나 네트워크에 연결된 경우 표시됩니다. 소프트웨어를 '전체 설치' 유형으로 설치해야 HP ToolboxFX 를 사용할 수 있습니다.

HP ToolboxFX 실행 방법에는 아래와 같이 두 가지가 있습니다.

- Windows 운영 체제의 시스템 트레이에서 HP ToolboxFX 아이콘을 두 번 누릅니다.
- Windows 의 시작 메뉴에서 **프로그램**(Windows XP 의 경우 **모든 프로그램**), **HP**, 제품 이름, **HP ToolboxFX** 를 차례로 누릅니다.

HP ToolboxFX 에서 **네트워크 설정** 탭을 누릅니다.

네트워크 탭(EWS) 또는 **네트워크 설정** 탭(HP ToolboxFX)에서 다음 구성을 변경할 수 있습니다.

- 호스트 이름
- 수동 IP 주소
- 수동 서브넷 마스크
- 수동 기본 게이트웨이

 **주:** 네트워크 구성을 변경한 경우 브라우저 URL 을 변경해야 제품과 다시 통신할 수 있습니다. 네트워크 초기값으로 복원되는 몇 초 동안에는 제품을 사용할 수 없습니다.

IP 주소

수동으로 제품의 IP 주소를 설정하거나 DHCP, BootP 또는 AutoIP 를 통해 자동으로 구성되도록 설정할 수 있습니다.

수동 구성

1. 제어판에서 **설정**을 누릅니다.
2. 화살표 버튼을 사용하여 **네트워크 구성**을 선택한 다음 **확인**을 누릅니다.
3. 화살표 버튼을 사용하여 **TCP/IP 구성**을 선택한 다음 **확인**을 누릅니다.
4. 화살표 버튼을 사용하여 **수동**을 선택한 다음 **확인**을 누릅니다.
5. 문자 및 숫자 버튼을 사용하여 IP 주소를 입력한 다음 **확인**을 누릅니다.
6. IP 주소가 올바르지 않으면 화살표 버튼을 사용하여 **아니요**를 선택한 다음 **확인**을 누릅니다. 정확한 IP 주소를 사용하여 5 단계를 반복한 다음 서브넷 마스크 및 기본 게이트웨이 설정을 위해 5 단계를 반복하십시오.

자동 구성

1. 제어판에서 **설정**을 누릅니다.
2. 화살표 버튼을 사용하여 **네트워크 구성**을 선택한 다음 **확인**을 누릅니다.
3. 화살표 버튼을 사용하여 **TCP/IP 구성**을 선택한 다음 **확인**을 누릅니다.
4. 화살표 버튼을 사용하여 **자동**을 선택한 다음 **확인**을 누릅니다.

자동 IP 주소를 사용할 수 있을 때까지 몇 분이 걸릴 수 있습니다.

 **주:** 특정 자동 IP 모드(예: BOOTP, DHCP, AutoIP)를 활성화하거나 비활성화하려는 경우 내장 웹 서버나 HP ToolboxFX 만 사용하여 이러한 설정을 변경할 수 있습니다.

IPv4 및 IPv6 설정

IPv4 프로토콜만 수동으로 구성할 수 있습니다. IPv4 프로토콜은 HP ToolboxFX 또는 제품 제어판에서 설정할 수 있습니다. IPv6 프로토콜은 제품 제어판에서만 선택할 수 있습니다.

링크 속도 설정

 **주:** 링크 속도 설정을 잘못 변경하면 제품이 다른 네트워크 장치와 통신할 수 없습니다. 대부분의 상황에 대비하여 제품은 자동 모드로 유지되어야 합니다. 변경 사항이 있으면 제품의 전원이 꺼졌다 켜질 수 있습니다. 제품이 유휴 상태인 경우에만 변경해야 합니다.

1. 제어판에서 **설정**을 누릅니다.
2. 화살표 버튼을 사용하여 **네트워크 구성**을 선택한 다음 **확인**을 누릅니다.
3. 화살표 버튼을 사용하여 **링크 속도**를 선택한 다음 **확인**을 누릅니다.
4. 화살표 버튼을 사용하여 다음 설정 중 하나를 선택합니다.
 - 자동
 - 10T FULL

- 10T HALF
- 100TX Full
- 100TX Half

 **주:** 설정은 사용자가 현재 연결하고 있는 네트워크 제품(네트워크 허브, 스위치, 게이트웨이, 라우터 또는 컴퓨터)과 일치해야 합니다.

5. 확인을 누릅니다. 제품의 전원이 꺼졌다 켜집니다.

6 인쇄 용지

- 인쇄 용지 사용 이해
- 지원되는 종이 및 인쇄 매체 크기
- 특수 용지 또는 인쇄 용지 지침
- 인쇄 용지 넣기
- 용지함 구성
- 용지함 선택 변경

인쇄 용지 사용 이해

본 제품은 사용 설명서의 지침에 따라 다양한 용지와 기타 인쇄 용지를 지원합니다. 지침에 맞지 않는 용지 또는 인쇄 용지를 사용할 경우 다음과 같은 문제가 발생할 수 있습니다.

- 인쇄 품질 불량
- 용지 걸림 증가
- 제품의 조기 노후로 인한 수리

최고의 인쇄 품질을 얻으려면 레이저 프린터용 또는 다용도용 HP 상표의 용지만 사용하십시오. 잉크젯 프린터용 용지를 사용하지 마십시오. Hewlett-Packard Company 는 다른 제품의 품질을 보장할 수 없으므로 사용을 권장하지 않습니다.

지침에 맞는 용지를 사용하더라도 만족스러운 결과가 나오지 않을 수 있습니다. 이것은 취급 불량, 부적당한 온도와 습도 또는 HP 가 제어할 수 없는 다른 변수가 원인일 수 있습니다.

△ **주의:** HP 의 사양에 맞지 않는 용지 또는 인쇄 용지를 사용하면 제품에 수리를 요하는 문제가 발생할 수 있습니다. 이러한 수리는 HP 보증 또는 서비스 계약에 적용되지 않습니다.

지원되는 종이 및 인쇄 매체 크기

본 제품은 다양한 종이 크기를 지원하고 다양한 용지에 적응합니다.

주: 최상의 인쇄 결과를 얻으려면 인쇄하기 전에 프린터 드라이버에서 적절한 용지 크기 및 종류를 선택하십시오.

표 6-1 지원되는 종이 및 인쇄 매체 크기

크기	규격	용지함 1	용지함 2 및 3
Letter	216 x 279 mm	✓	✓
Legal	216 x 356mm	✓	✓
A4	210 x 297 mm	✓	✓
Executive	184 x 267 mm	✓	✓
A3	297 x 420 mm		
A5	148 x 210 mm	✓	✓
A6	105 x 148 mm	✓	
B5 (JIS)	182 x 257 mm	✓	✓
16k	197 x 273 mm	✓	
16k	195 x 270mm	✓	
16k	184 x 260mm	✓	
8.5x13	216 x 330 mm	✓	✓
4x6 ¹	107 x 152mm	✓	
5x8 ¹	127 x 203mm	✓	
10x15cm ¹	100 x 150mm	✓	
사용자 정의	용지함 1: 최소—76 x 27mm, 최대—216 x 356mm	✓	
	용지함 2 및 3: 최소—148 x 210mm, 최대—216 x 356mm		✓

¹ 이러한 크기는 맞춤 크기로 지원됩니다.

표 6-2 지원되는 봉투 및 엽서

크기	규격	용지함 1	용지함 2 및 3
Envelope #10	105 x 241 mm	✓	지원되지 않음
Envelope DL	110 x 220 mm	✓	지원되지 않음

표 6-2 지원되는 봉투 및 엽서 (계속)

크기	규격	용지함 1	용지함 2 및 3
Envelope C5	162 x 229 mm	✓	지원되지 않음
Envelope B5	176 x 250 mm	✓	지원되지 않음
Envelope Monarch	98 x 191 mm	✓	지원되지 않음
엽서	100 x 148 mm	✓	지원되지 않음
이중 엽서	148 x 200 mm	✓	지원되지 않음

특수 용지 또는 인쇄 용지 지침

본 제품은 특수 용지 인쇄를 지원합니다. 만족할만한 결과를 얻으려면 다음 지침에 따르십시오. 특수 용지 또는 인쇄 매체를 사용할 때 인쇄 드라이버의 유형과 크기를 설정하여 최상의 인쇄 결과를 얻으십시오.

- △ **주의:** HP LaserJet 프린터는 정착기를 사용하여 매우 정밀한 도트로 용지에 마른 토너 입자를 접합합니다. HP 레이저 용지는 이런 극한의 열을 저항하도록 설계되었습니다. 이 기술에 맞게 설계되지 않은 잉크젯 용지를 사용하면 프린터를 손상시킬 수 있습니다.

용지 종류	해도 되는 사항	하지 말아야 할 사항
봉투	<ul style="list-style-type: none"> 봉투를 평평하게 보관하십시오. 접합 부분이 봉투 모서리 끝까지 연결되는 봉투를 사용하십시오. 레이저 프린터에 사용하도록 승인된 벗겨지는 접착 띠를 사용하십시오. 	<ul style="list-style-type: none"> 구멍이나 흠집 등 기타 손상이 있는 봉투는 사용하지 마십시오. 걸쇠, 똑딱 단추, 창 또는 코팅된 라이닝이 있는 봉투를 사용하지 마십시오. 자체 접착제 또는 합성 물질은 사용하지 마십시오.
레이블	<ul style="list-style-type: none"> 레이블 사이에 바탕지가 드러나지 않은 레이블만 사용하십시오. 평평한 레이블을 사용하십시오. 전체 레이블 시트만 사용하십시오. 	<ul style="list-style-type: none"> 주름이나 기포가 있거나 손상된 레이블은 사용하지 마십시오. 레이블 일부는 인쇄하지 마십시오.
투명 용지	<ul style="list-style-type: none"> 레이저 프린터에 사용하는 것이 승인된 투명 용지만 사용하십시오. 제품을 꺼낸 후에는 평평한 표면에 투명 용지를 놓으십시오. 	<ul style="list-style-type: none"> 레이저 프린터에 승인되지 않은 투명 인쇄 용지는 사용하지 마십시오.
레터헤드 또는 양식 용지	<ul style="list-style-type: none"> 레이저 프린터에 사용하는 것이 승인된 레터헤드 또는 양식만 사용하십시오. 	<ul style="list-style-type: none"> 돌출되었거나 금속성인 레터헤드는 사용하지 마십시오.
중량지	<ul style="list-style-type: none"> 레이저 프린터에 사용하는 것이 승인되고 본 제품의 무게 사양을 충족하는 중량지만 사용하십시오. 	<ul style="list-style-type: none"> 본 제품에 사용하는 것이 승인된 HP 용지가 아닌 경우 본 제품의 권장하는 용지 사양보다 무거운 용지는 사용하지 마십시오.
광택 용지 또는 코팅 용지	<ul style="list-style-type: none"> 레이저 프린터에 사용하는 것이 승인된 광택 용지 또는 코팅 용지만 사용하십시오. 	<ul style="list-style-type: none"> 잉크젯 제품에서 사용하도록 설계된 광택 용지 또는 코팅 용지는 사용하지 마십시오.

인쇄 용지 넣기

용지함 1

용지함 1은 제품 앞쪽에서 열 수 있습니다. 다른 용지함에서 인쇄를 시도하기 전에 용지함 1에서 가장 먼저 인쇄가 시작됩니다.

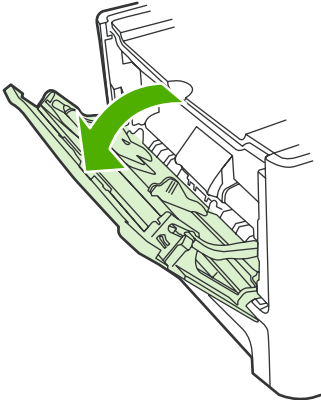

용지함 1에는 중량 75g/m^2 용지의 경우 최대 50매, 봉투의 경우 5매, 카드의 경우 10매까지 넣을 수 있습니다. 용지함 1을 사용하여 문서의 첫 페이지만 다른 용지에 인쇄할 수도 있습니다.

용지 조정대는 용지가 제품에 올바르게 공급되고 용지가 비뚤어져 인쇄물이 비스듬하게 인쇄되지 않도록 지지해 줍니다. 용지를 넣을 때에는 사용하는 용지 너비에 맞게 용지 조정대를 조정하십시오.

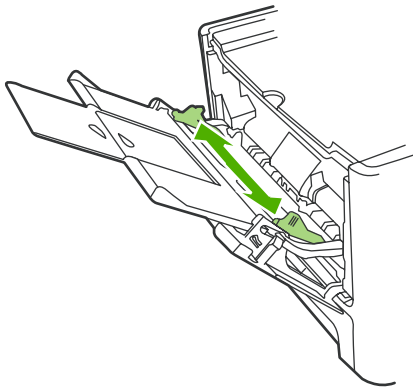

용지함 2 또는 3

용지함 2와 선택 사양 용지함 3에는 중량 75g/m^2 용지의 경우 250매까지, 이보다 무거운 용지의 경우 더 적은 매수를 25mm 이하의 적재 높이까지 넣을 수 있습니다. 인쇄면이 아래를 향하게 하여 용지의 상단쪽부터 급지합니다.

용지 조정대는 용지가 제품에 올바르게 공급되고 인쇄물이 비스듬하게 인쇄되지 않도록 지지해 줍니다. 용지함 2에는 측면과 후면에 모두 용지 조정대가 있습니다. 용지를 넣을 때 해당 용지 너비와 길이에 맞게 용지 조정대를 조정하십시오.

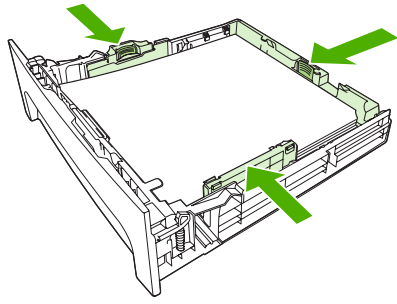

☞ 주: 용지를 새로 추가할 때는 용지함에 든 용지를 모두 꺼내고 새 용지 묶음을 평평하게 펴서 넣습니다. 용지를 펼치지 마십시오. 이렇게 하면 여러 장의 용지가 한 번에 급지되는 것을 방지하여 용지 걸림 횟수를 줄일 수 있습니다.

용지함 구성

용지함 중 하나에서 특정 용지 크기를 사용하는 경우 HP ToolboxFX 또는 제어판에서 용지함에 대한 기본 크기를 설정할 수 있습니다. HP ToolboxFX 에서 **용지 취급**을 선택한 다음 설정할 용지함의 크기를 선택하십시오. 인쇄 대화 상자에서 인쇄 작업에 대해 용지 크기를 선택하면 해당 용지함이 인쇄를 위해 자동으로 선택됩니다.

제어판에서 기본 용지 크기 또는 종류를 설정하려면 다음과 같이 하십시오.

1. 제품 제어판에서 **설정**을 누릅니다.
2. 화살표 버튼을 사용하여 **시스템 설정**을 선택한 다음 **확인**을 누릅니다.
3. 화살표 버튼을 사용하여 **용지 설정**을 선택한 다음 **확인**을 누릅니다.
4. 화살표 버튼을 사용하여 구성할 용지함을 선택한 다음 **확인**을 누릅니다.
5. 화살표 버튼을 사용하여 **용지 종류** 또는 **용지 크기**를 선택한 다음 **확인**을 누릅니다.
6. 화살표 버튼을 사용하여 용지함에 대한 기본 종류 또는 크기를 선택한 다음 **확인**을 누릅니다.

용지함 선택 변경

제품은 용지가 들어 있는 용지함의 용지를 자동으로 사용하도록 설정되어 있습니다. 용지함 1에 용지를 넣은 경우 항상 용지함 1의 용지가 사용됩니다. 용지함 1에 용지가 없을 경우 제품은 용지함 3(설치된 경우)의 용지, 용지함 2의 용지 순으로 사용을 시도합니다.

용지함 선택을 변경하여 사용할 용지함을 지정할 수 있습니다. 설정으로 **자동 선택**, **용지함 1**, **용지함 2**, **용지함 3**이 제공됩니다. **자동 선택**을 선택하면 적절한 용지가 적재된 사용 가능한 첫 번째 용지함의 용지가 사용됩니다.

 **주: 용지함 3**은 용지함 3이 설치된 경우에만 사용할 수 있습니다.

현재 작업의 용지함 선택 변경

1. 제품 제어판에서 **용지함 선택**을 누릅니다.
2. 화살표 버튼을 사용하여 사용할 입력 용지함을 선택합니다.
3. **복사 시작**을 눌러 선택 사양을 저장하고 복사 작업을 바로 시작하거나 **확인**을 눌러 작업을 시작하지 않고 선택 사양만 저장합니다.

기본 용지함 선택 변경

1. 제품 제어판에서 **설정**을 누릅니다.
2. 화살표 버튼을 사용하여 **복사 설정**을 선택한 다음 **확인**을 누릅니다.
3. 화살표 버튼을 사용하여 **기본 용지함 선택**을 선택한 다음 **확인**을 누릅니다.
4. 화살표 버튼을 사용하여 용지함 설정을 선택한 다음 **확인**을 누릅니다.

7 인쇄 작업

이 섹션에서는 일반적인 인쇄 작업에 대한 정보를 제공합니다.

- [용지 종류와 크기에 맞게 프린터 드라이버 변경](#)
- [인쇄 옵션 도움말 보기](#)
- [인쇄 작업 취소](#)
- [소책자 만들기](#)
- [인쇄 품질 설정 변경](#)
- [인쇄 농도 변경](#)
- [특수 용지 인쇄](#)
- [다른 용지 및 표지 사용](#)
- [공백으로 첫 페이지 인쇄](#)
- [문서 크기 조정](#)
- [용지 크기 선택](#)
- [용지함 선택](#)
- [용지 종류 선택](#)
- [인쇄 방향 지정](#)
- [워터마크 사용](#)
- [토너 절약](#)
- [Windows 에서 인쇄 바로 가기 만들기 및 사용](#)
- [양면 인쇄](#)
- [Windows 에서 용지 한 장에 여러 페이지 인쇄](#)
- [절약 설정](#)
- [글꼴](#)

 주: 이 장에 설명하는 대부분의 기능은 HP ToolboxFX 를 사용하여 수행할 수도 있습니다. 자세한 내용은 HP ToolboxFX 온라인 도움말을 참조하십시오.

용지 종류와 크기에 맞게 프린터 드라이버 변경

종류와 크기를 선택하여 인쇄하는 경우, 중량지, 광택 용지, 투명 필름 등의 인쇄 품질을 크게 높일 수 있습니다. 설정을 잘못 선택하면 원하는 인쇄 품질을 얻지 못할 수 있습니다. 레이블, 투명 필름 등, 특수 인쇄 용지에는 항상 **종류**를 선택하여 인쇄하고, 봉투에는 항상 **크기**를 선택하여 인쇄하십시오.

1. 소프트웨어 프로그램의 **파일** 메뉴에서 **인쇄**를 누릅니다.
2. 드라이버를 선택하고 **속성**(또는 **기본 설정**)을 누릅니다.
3. **용지/품질** 탭을 누릅니다.
4. **용지 종류** 또는 **용지 크기** 목록 상자에서 올바른 용지 종류나 크기를 선택합니다.
5. **확인**을 누릅니다.

지원되는 용지 종류 및 용지함 용량

본 제품에는 인쇄 용지를 공급할 경우 다음 용지함 우선순위가 매겨져 있습니다.

1. 용지함 1(열려 있는 경우)
2. 용지함 2
3. 선택 사양 용지함 3(설치된 경우)

최소 용지 규격은 76 x 127mm 입니다.

최대 용지 규격은 216 x 356mm 입니다.

최상의 인쇄 결과를 얻으려면 인쇄하기 전에 프린터 드라이버에서 종이 크기 및 종이 종류 설정을 변경합니다.

유형	용지 사양	용지함 1 용량 ¹	용지함 2 및 선택 사양 용지함 3 용량 ²
일반	75 g/m ² ~ 104 g/m ²	최대 50 매	최대 250 매
컬러			
사전 인쇄됨			
천공			
재활용			
경량지	60 g/m ² ~ 75 g/m ²	최대 50 매	최대 250 매
봉투	90 g/m ² 미만	최대 봉투 5 매	지원되지 않음
레이블	표준	최대 10 매	지원되지 않음
본드	75 g/m ² ~ 104 g/m ²	최대 10 매	최대 250 매
거친 용지	75 g/m ² ~ 104 g/m ²	최대 10 매	최대 200 매
투명 필름	4 mm 모노크롬 오버헤드	최대 10 매	지원되지 않음
중간 중량	95g/m ² -110g/m ²	최대 10 매	최대 200 매
중량지	110g/m ² -125g/m ²	최대 10 매	지원되지 않음

유형	용지 사양	용지함 1 용량 ¹	용지함 2 및 선택 사양 용지함 3 용량 ²
초중량	125g/m ² -176g/m ²	최대 10 매	지원되지 않음
레터헤드	75 g/m ² ~ 104 g/m ²	최대 10 매	최대 250 매

¹ 용지함 1의 최대 적재 높이는 5mm(0.2in.)입니다.

² 용지함 2의 최대 적재 높이는 25mm(1in.)입니다.

인쇄 옵션 도움말 보기

프린터 드라이버 도움말은 프로그램 도움말과 다릅니다. 프린터 드라이버 도움말에서는 프린터 드라이버에 있는 버튼, 확인란, 드롭다운 목록 뿐 아니라 양면 인쇄, 한 장에 여러 페이지 인쇄, 다른 용지에 첫 페이지/표지 인쇄 등, 자주 이용하는 인쇄 작업에 대해 설명합니다.

프린터 드라이버 도움말 화면을 활성화하려면 다음과 같이 하십시오.

Windows

Macintosh

- 프린터 드라이버 **속성** 대화 상자에서 **도움말** 버튼을 누른 후 **인쇄** 대화 상자에서 **?** 버튼을 누릅니다.
 - 컴퓨터 키보드에서 **F1** 키를 누릅니다.
 - 프린터 드라이버의 오른쪽 상단에서 물음표 기호를 누릅니다.
 - 드라이버에서 원하는 항목을 마우스 오른쪽 버튼으로 누른 다음, **설명**을 누릅니다.
-

인쇄 작업 취소

현재 인쇄 작업이 진행되고 있으면 제품 제어판에서 **취소**를 눌러 인쇄를 취소하십시오.

주: **취소**를 누르면 현재 인쇄 중인 작업이 삭제됩니다. 인쇄 중인 작업이 두 개 이상일 경우(예: 팩스를 수신하면서 문서를 인쇄하고 있는 경우) **취소**를 누르면 제품 제어판에 표시되고 있는 작업이 삭제됩니다.

소프트웨어나 인쇄 대기열에서도 인쇄 작업을 취소할 수 있습니다.

인쇄 작업을 바로 중지하려면 남은 인쇄 용지를 제품에서 모두 꺼내십시오. 인쇄가 끝나면 다음 중에서 적합한 방법에 따르십시오.

- **장치 제어판:** 인쇄 작업을 취소하려면 제품 제어판에서 **취소**를 눌렀다 놓습니다.
- **소프트웨어:** 일반적으로 대화 상자가 컴퓨터 화면에 잠시 나타납니다. 이 대화 상자에서 인쇄 작업을 취소할 수 있습니다.
- **Windows 인쇄 대기열:** 인쇄 작업이 인쇄 대기열(컴퓨터 메모리)이나 인쇄 스펙터에서 대기 중인 경우 해당 창에서 작업을 삭제할 수 있습니다.
 - **Windows 2000:** 프린터 대화 상자로 가십시오. **시작, 설정, 프린터**를 차례로 누릅니다. 제품 아이콘을 두 번 눌러 창을 열고 해당 인쇄 작업을 선택한 다음 **삭제**를 누릅니다.
 - **Windows XP:** **시작, 설정, 프린터 및 팩스**를 차례로 누릅니다. 제품 아이콘을 두 번 눌러 창을 열고 취소할 인쇄 작업을 마우스 오른쪽 버튼으로 누른 다음 **취소**를 누릅니다.
 - **Windows Vista:** **시작, 제어판을 누른 다음 하드웨어 및 소리**에서 **프린터**를 누릅니다. 제품 아이콘을 두 번 눌러 창을 열고 취소할 인쇄 작업을 마우스 오른쪽 버튼으로 누른 다음 **취소**를 누릅니다.
- **Macintosh 인쇄 대기열:** 도크에서 제품 아이콘을 두 번 눌러 인쇄 대기열을 엽니다. 인쇄 작업을 선택한 다음 **삭제**를 누릅니다.

소책자 만들기

용지 한 장에 두 페이지를 인쇄한 후 가운데 부분을 접어 소책자로 만들 수 있습니다. 장치는 페이지를 순서대로 정렬합니다. 예를 들어 문서 원본이 8 페이지짜리이면, 같은 용지에 1 페이지와 8 페이지가 인쇄됩니다.

1. 소프트웨어 프로그램의 **파일** 메뉴에서 **인쇄**를 누르십시오.
2. 드라이버를 선택하고 **속성**(또는 **기본 설정**)을 누르십시오.
3. **완료** 탭을 누르십시오.
4. **양면 인쇄 방법**을 선택하십시오.
5. 소책자 레이아웃 드롭다운 상자에서 **왼쪽 가장자리 제본** 또는 **오른쪽 가장자리 제본**을 선택하십시오. **용지당 페이지 수** 설정이 자동으로 용지당 2 페이지로 바뀝니다.
6. **확인**을 누르십시오.

인쇄 품질 설정 변경

1. 소프트웨어 프로그램의 **파일** 메뉴에서 **인쇄**를 누릅니다.
2. **용지/품질** 탭의 **인쇄 품질** 드롭다운 메뉴에서 원하는 해상도나 인쇄 품질을 선택하십시오.
3. **확인**을 누릅니다.

인쇄 농도 변경

제품 제어판에서 인쇄 농도를 높이면 페이지가 어둡게 인쇄됩니다.

1. 제어판에서 **설정**을 누릅니다.
2. 화살표 버튼을 사용하여 **시스템 설정**을 선택한 다음 **확인**을 누릅니다.
3. 화살표 버튼을 사용하여 **인쇄 농도**를 선택한 다음 **확인**을 누릅니다.
4. 화살표 버튼을 사용하여 농도 설정을 높이거나 낮춘 다음 **확인**을 누릅니다.

특수 용지 인쇄

사용하고 있는 용지나 인쇄 용지가 HP 사양에 맞는지 확인하십시오. 일반적으로 매끄러운 용지가 출력 품질이 더 좋습니다.

1. 용지 입력 용지함을 열고 모든 용지를 제거하십시오.

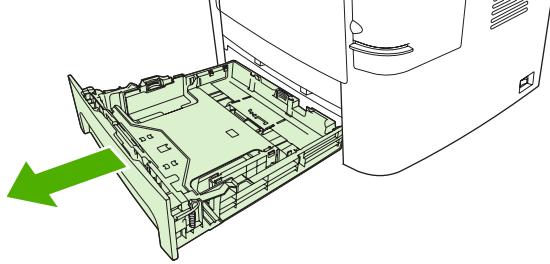

2. 용지를 넣으십시오. 이때, 용지 상단이 앞을 향하고 인쇄면이 위로 가게 넣으십시오.
3. 용지 조정대를 용지 길이와 너비에 맞게 조정하십시오.

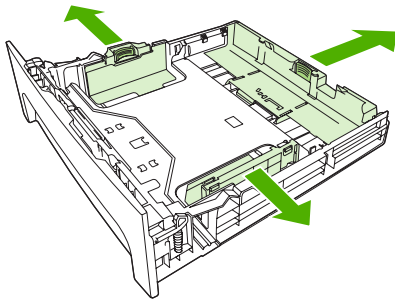

4. 프린터 드라이버에 있는 용지 또는 용지/품질 탭의 용지 종류 드롭다운 목록에서 용지 종류를 선택합니다.

△ **주의:** 제품 설정에서 올바른 용지 종류를 설정해야 합니다. 퓨저 온도는 용지 종류 설정에 따라 조정됩니다. 투명 필름이나 레이블과 같은 특수 용지에 인쇄하는 경우 이러한 조정은 용지가 제품을 통과할 때 퓨저에 의해 손상되지 않도록 합니다.

5. 문서를 인쇄하십시오.

다른 용지 및 표지 사용

첫 페이지는 다른 용지에 인쇄하려면 다음과 같이 하십시오.

1. 소프트웨어 프로그램의 **파일** 메뉴에서 **인쇄**를 누릅니다.
2. 드라이버를 선택하고 **속성**(또는 **기본 설정**)을 누릅니다.
3. **용지/품질** 탭을 누릅니다.
4. **특정 페이지** 목록 상자에서 **다른 용지에 인쇄**를 누릅니다.
5. **설정**을 누릅니다.
6. 특정 페이지를 다른 용지에 인쇄할 때 사용할 설정을 선택합니다. **추가**를 누릅니다.
7. **확인**을 눌러 **용지/품질** 탭으로 돌아갑니다.
8. **확인**을 누릅니다.

 **주:** 용지 크기는 인쇄 작업의 모든 용지와 동일해야 합니다.

공백으로 첫 페이지 인쇄

1. 소프트웨어 프로그램의 **파일** 메뉴에서 **인쇄**를 누릅니다.
2. 드라이버를 선택하고 **속성**(또는 **기본 설정**)을 누릅니다.
3. **용지/품질** 탭을 누릅니다.
4. **특정 페이지** 목록 상자에서 **표지**를 누릅니다.
5. **설정**을 누릅니다.
6. 빈 표지나 양식 표지를 추가할 때 사용할 설정을 선택합니다. **추가**를 누릅니다.
7. **확인**을 눌러 **용지/품질** 탭으로 돌아갑니다.
8. **확인**을 누릅니다.

문서 크기 조정

문서 크기 변경 옵션을 사용하면 문서의 크기를 정상 크기의 퍼센트 단위로 변경할 수 있습니다. 문서를 다른 크기 용지에 배율을 설정하여 인쇄할 수도 있습니다.

문서 축소 또는 확대

1. 소프트웨어 프로그램의 **파일** 메뉴에서 **인쇄**를 누릅니다.
2. 드라이버를 선택하고 **속성**(또는 **기본 설정**)을 누릅니다.
3. **효과** 탭에서 **실제 크기에 대한 비율(%)**을 선택한 다음 문서 축소/확대 비율을 입력합니다.
또한, 이동 막대줄을 사용해서 비율을 조정할 수 있습니다.
4. **확인**을 누릅니다.

다른 용지 크기로 문서 인쇄

1. 소프트웨어 프로그램의 **파일** 메뉴에서 **인쇄**를 누릅니다.
2. 드라이버를 선택하고 **속성**(또는 **기본 설정**)을 누릅니다.
3. **효과** 탭을 누른 후 **다음 용지에 문서 인쇄**를 누릅니다.
4. 인쇄할 용지 크기를 선택합니다.
5. 문서를 인쇄할 용지 크기에 맞추지 않고 인쇄하려면 **용지에 맞춤**을 선택하지 *않아야* 합니다.
6. **확인**을 누릅니다.

용지 크기 선택

1. 소프트웨어 프로그램의 **파일** 메뉴에서 **인쇄**를 누릅니다.
2. 드라이버를 선택하고 **속성**(또는 **기본 설정**)을 누릅니다.
3. **용지/품질** 탭의 **용지 크기** 드롭다운 목록에서 크기를 선택합니다.
4. **확인**을 누릅니다.

용지함 선택

1. 소프트웨어 프로그램의 **파일** 메뉴에서 **인쇄**를 누릅니다.
2. 드라이버를 선택하고 **속성**(또는 **기본 설정**)을 누릅니다.
3. **용지/품질** 탭의 **용지함** 드롭다운 목록에서 용지함을 선택합니다.
4. **확인**을 누릅니다.

용지 종류 선택

1. 소프트웨어 프로그램의 **파일** 메뉴에서 **인쇄**를 누릅니다.
2. 드라이버를 선택하고 **속성**(또는 **기본 설정**)을 누릅니다.
3. **용지/품질** 탭의 **용지 종류** 드롭다운 목록에서 종류를 선택합니다.
4. **확인**을 누릅니다.

인쇄 방향 지정

1. 소프트웨어 프로그램의 **파일** 메뉴에서 **인쇄**를 누릅니다.
2. 드라이버를 선택하고 **속성**(또는 **기본 설정**)을 누릅니다.
3. **완료** 탭을 누른 후, **용지 방향** 부분에서 **세로 방향**이나 **가로 방향**을 선택하십시오.
4. **확인**을 누릅니다.

워터마크 사용

워터마크를 사용하면 문서의 페이지 배경마다 '기밀' 등을 인쇄할 수 있습니다.

1. 소프트웨어 프로그램의 **파일** 메뉴에서 **인쇄**를 누릅니다.
2. 드라이버를 선택하고 **속성**(또는 **기본 설정**)을 누릅니다.
3. **효과** 탭에서 **워터마크** 드롭다운 목록을 누릅니다.
4. 사용할 탭을 누릅니다. 워터마크를 새로 만들려면 **편집**을 누릅니다.
5. 워터마크가 문서의 첫 페이지에만 표시되게 하려면 **첫 페이지만**을 누릅니다.
6. **확인**을 누릅니다.

워터마크를 없애려면 **워터마크** 드롭다운 목록에서 **(없음)**을 누릅니다.

토너 절약

1. 소프트웨어 프로그램의 **파일** 메뉴에서 **인쇄**를 누릅니다.
2. 드라이버를 선택하고 **속성**(또는 **기본 설정**)을 누릅니다.
3. **용지/품질** 탭에서 **EconoMode** 를 누릅니다.
4. **확인**을 누릅니다.

Windows 에서 인쇄 바로 가기 만들기 및 사용

인쇄 바로 가기를 사용하면 드라이버의 현재 설정을 저장하여 나중에 다시 사용할 수 있습니다. 대부분의 프린터 드라이버 탭에서 바로 가기를 사용할 수 있습니다. 인쇄 바로 가기는 최대 25 개까지 사용할 수 있습니다

인쇄 바로 가기 만들기

1. 소프트웨어 프로그램의 **파일** 메뉴에서 **인쇄**를 누릅니다.
2. 드라이버를 선택하고 **속성**(또는 **기본 설정**)을 누릅니다.
3. **인쇄 바로가기** 탭에서 사용할 인쇄 설정을 선택합니다. **별도 저장**을 누릅니다.
4. **인쇄 바로 가기** 입력란에 바로 가기 이름을 입력합니다.
5. **확인**을 누릅니다.

인쇄 바로 가기 사용

1. 소프트웨어 프로그램의 **파일** 메뉴에서 **인쇄**를 누릅니다.
2. 드라이버를 선택하고 **속성**(또는 **기본 설정**)을 누릅니다.
3. **인쇄 바로가기** 탭에서 **인쇄 바로가기** 상자에서 사용할 바로가기를 선택합니다.
4. **확인**을 누릅니다.

 **주:** 프린터 드라이버 기본 설정을 사용하려면 **초기 기본값**을 선택하십시오.

양면 인쇄

자동 양면 인쇄

1. 용지함에 용지를 충분히 넣습니다. 레터헤드 등, 특수 용지를 넣는 경우, 다음과 같이 용지를 넣습니다.
 - 용지함 1 에는 인쇄면이 위로 가도록 하여 하단 가장자리부터 레터헤드 용지를 넣습니다.
 - 다른 용지함에는 인쇄면이 아래로 가고 상단 가장자리가 용지함 위로 가도록 레터헤드 용지를 넣습니다.

△ **주의:** 용지가 걸릴 수 있으므로, 105g/m²(28lb 본드지)보다 무거운 용지는 사용하지 마십시오.

2. 소프트웨어 프로그램의 **파일** 메뉴에서 **인쇄**를 누릅니다.
3. 드라이버를 선택하고 **속성**(또는 **기본 설정**)을 누릅니다.
4. **완료** 탭에서 **양면 인쇄**를 누릅니다.
 - 필요에 따라 **페이지 위로 넘기기**를 선택하여 페이지를 넘기는 방식을 변경하거나 **소책자 레이아웃** 목록 상자에서 **제본 옵션**을 선택합니다.
5. **확인**을 누릅니다.

수동 양면 인쇄

1. 용지함에 용지를 충분히 넣습니다. 레터헤드 등, 특수 용지를 넣는 경우, 다음과 같이 용지를 넣습니다.
 - 용지함 1 의 경우 레터헤드 용지는 인쇄면이 아래를 향하게 하여 하단 가장자리부터 넣으십시오.
 - 기타 모든 용지함의 경우 레터헤드 용지는 인쇄면이 위를 향하고 상단 가장자리가 용지함의 뒤쪽을 향하도록 넣으십시오.

△ **주의:** 용지가 걸릴 수 있으므로, 105g/m²(28lb 본드지)보다 무거운 용지는 사용하지 마십시오.

2. 소프트웨어 프로그램의 **파일** 메뉴에서 **인쇄**를 누릅니다.
3. 드라이버를 선택하고 **속성**(또는 **기본 설정**)을 누릅니다.
4. **완료** 탭에서 **직선 용지 경로 순서 정정**을 선택하고 **양면 인쇄(수동)**를 선택한 다음 뒤쪽 출력 용지함 도어를 엽니다.
5. **확인**을 누릅니다.
6. 인쇄 작업을 제품으로 보냅니다. 컴퓨터 화면의 팝업 창이 표시되면 해당 지침에 따른 후 출력물을 용지함 1 에 다시 넣고 나머지 면에 인쇄합니다.
7. 제품 옆으로 갑니다. 빈 페이지로 인쇄되는 용지를 용지함 1 에서 모두 빼냅니다. 출력물을 인쇄면이 위로 가고 하단 가장자리가 제품에 먼저 들어가게 넣습니다. 나머지 면도 용지함 1 에서 인쇄해야 합니다.
8. 제어판에서 **확인**을 눌러 작업을 계속합니다.

Windows 에서 용지 한 장에 여러 페이지 인쇄

용지 한 장에 여러 페이지를 인쇄할 수 있습니다.

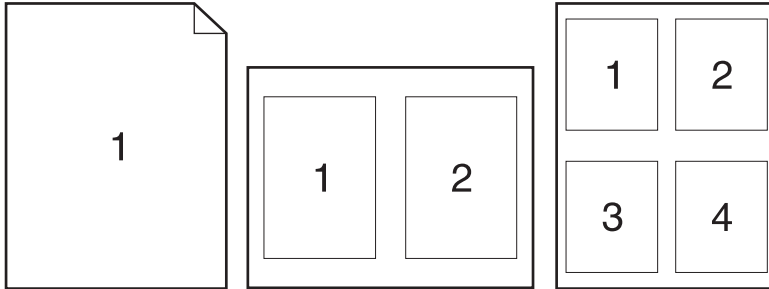

1. 소프트웨어 프로그램의 **파일** 메뉴에서 **인쇄**를 누릅니다.
2. 드라이버를 선택하고 **속성**(또는 **기본 설정**)을 누릅니다.
3. **완료** 탭을 누릅니다.
4. **용지당 페이지 수** 드롭다운 목록에서 용지 한 장에 인쇄할 페이지 수(1, 2, 4, 6, 9 또는 16)를 선택합니다.
5. 페이지 수로 1 이상을 지정한 경우 **페이지 경계선 인쇄** 및 **페이지 순서**를 선택합니다.
 - 페이지 방향을 바꾸려면, **세로 방향**이나 **가로 방향**을 누릅니다.
6. **확인**을 누릅니다. 이제, 선택한 페이지 수가 한 장에 인쇄되도록 설정되었습니다.

절약 설정

EconoMode

제품 프린터 드라이버의 **EconoMode** 설정을 통해 토너를 절약할 수 있습니다. **EconoMode** 설정에 대한 자세한 내용은 [76페이지의 토너 절약](#)을 참조하십시오.

기록 인쇄

기록 인쇄는 토너 얼룩과 먼지에 덜 민감한 인쇄를 출력합니다. 기록 인쇄를 사용하여 보존 또는 보관할 문서를 만듭니다.

1. 제어판에서 **설정**을 누릅니다.
2. 화살표 버튼을 사용하여 **서비스**를 선택한 다음 **확인**을 누릅니다.
3. 화살표 버튼을 사용하여 **보관 문서 인쇄**를 선택하고 **꺼짐** 또는 **꺼짐**을 선택한 다음 **확인**을 누릅니다.

글꼴

글꼴 선택

HP ToolboxFX 를 사용하여 인쇄 설정 탭을 누른 다음 **PCL5e** 페이지를 눌러 제품 글꼴을 변경할 수 있습니다. 변경 사항을 저장하려면 적용을 누르십시오.

사용 가능한 글꼴 목록 인쇄

제품 제어판에서 사용 가능한 글꼴 목록을 인쇄할 수 있습니다. [164페이지의 정보 페이지](#)를 참조하십시오.

8 복사

- [원본 넣기](#)
- [복사 사용](#)
- [복사 설정](#)
- [책 복사](#)
- [사진 복사](#)
- [크기가 다양한 원본 복사](#)
- [양면 복사 작업](#)

원본 넣기

자동 문서 공급기(ADF)

주: ADF의 최대 용량은 80g/m²(20 파운드) 용지 50 매입니다.

주의: 제품이 손상될 수 있으므로 수정 테이프, 수정액, 종이 클립 또는 스테이플이 사용된 원본은 사용하지 마십시오. 또한 사진, 너무 작은 원본 또는 찢어지기 쉬운 원본을 ADF에 넣지 마십시오. 이러한 항목을 스캔하려면 플랫베드 유리를 사용하십시오.

1. 인쇄면이 위로 향하게 하고 복사할 첫 페이지가 용지 더미 맨 위에 놓인 상태로 원본 용지 더미의 상단 끝부분을 ADF 용지함에 넣으십시오.

용지가 레터 또는 A4 용지보다 크면 ADF 입력 용지함 확장 장치를 빼내서 해당 용지 크기에 맞추십시오.

2. 용지 더미가 움직이지 않게 고정될 때까지 ADF 용지함으로 밀어 넣으십시오.

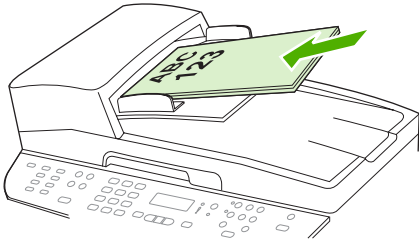

제어판 디스플레이에 **문서 공급됨**이라는 메시지가 나타납니다.

3. 용지 조정대가 용지에 딱 맞을 때까지 조정하십시오.

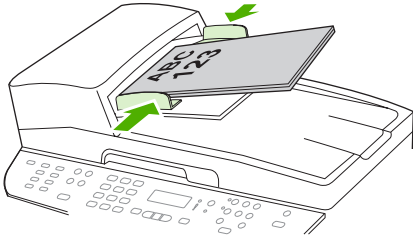

플랫베드 스캐너

주: 플랫베드 스캔에 사용 가능한 최대 용지 크기는 레터 크기입니다. 레터 용지보다 큰 용지에 스캔하려면 ADF를 사용하십시오.

1. 자동 문서 공급기(ADF)가 비어 있는지 확인하십시오.
2. 평판 스캐너 덮개를 올리십시오.

3. 원본 문서의 좌측 상단 모서리를 스캐너 아이콘이 가리키는 모서리에 맞추고 인쇄면이 아래로 향하게 하여 문서를 플랫폼 스캐너에 올려 놓습니다.

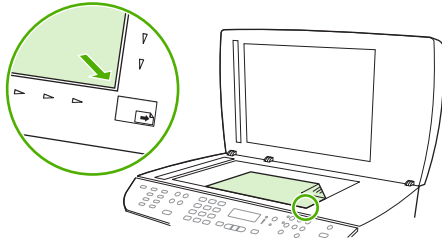

4. 덮개를 살짝 닫으십시오.

복사 사용

원터치 복사

1. 자동 문서 공급기(ADF) 입력 용지함 또는 플랫베드 스캐너에 원본을 넣습니다.
2. 제품 제어판의 **복사 시작**을 눌러 복사를 시작합니다.
3. 다른 작업에도 같은 방법으로 복사하십시오.

복사본 여러 부

1 - 99 사이에서 기본 복사 매수를 선택할 수 있습니다.

현재 작업의 복사 매수 변경

1. 제품 제어판에서 **복사 매수**를 누릅니다.
2. 문자 및 숫자 버튼을 사용하여 복사할 매수(1 - 99)를 입력하십시오.
3. **복사 시작**을 눌러 작업 복사를 시작합니다.

 **주:** 설정을 변경하면 복사 작업이 끝나도 약 2 분 동안 활성화되어 있습니다. 이때 제품 제어판 디스플레이에 **맞춤 설정**이 나타납니다.

기본 복사 매수 변경

1. 제품 제어판에서 **설정**을 누릅니다.
2. 화살표 버튼을 사용하여 **복사 설정**을 선택한 다음 **확인**을 누릅니다.
3. 화살표 버튼을 사용하여 **기본 복사 매수**를 선택한 다음 **확인**을 누릅니다.
4. 문자 및 숫자 버튼을 사용하여 기본값으로 지정할 매수(1 - 99)를 입력하십시오.
5. **확인**을 눌러 선택 사항을 저장합니다.

 **주:** 복사 매수의 초기 기본값은 **1**입니다.

복사 작업 취소

복사 작업을 취소하려면 제품 제어판에서 **취소**를 누르십시오. 실행 중인 프로세스가 두 개 이상일 경우 **취소**를 누르면 제품 제어판 디스플레이에 표시되고 있는 프로세스가 삭제됩니다.

 **주:** 복사 작업을 취소하려면 평판 스캐너나 자동 문서 공급기에서 문서를 꺼내십시오.

복사본 축소 또는 확대

현재 작업의 복사본 축소 또는 확대

1. 제품 제어판에서 **축소/확대**를 누릅니다.
2. 복사본을 축소하거나 확대할 크기를 선택하십시오.

 **주:** **맞춤: 25-400%**를 선택한 경우 문자 및 숫자 버튼을 사용하여 비율을 입력하십시오.

2 페이지/장 또는 4 페이지/장을 선택한 경우 방향(가로 또는 세로)을 선택하십시오.

3. **복사 시작**을 눌러 선택 사양을 저장하고 복사 작업을 바로 시작하거나 **확인**을 눌러 작업을 시작하지 않고 선택 사양만 저장합니다.

 **주:** 설정을 변경하면 복사 작업이 끝나도 약 2 분 동안 활성화되어 있습니다. 이때 제품 제어판 디스플레이에 **맞춤 설정**이 나타납니다.

입력 용지함의 기본 용지 크기를 출력 크기와 일치하도록 변경해야 합니다. 그렇지 않으면 복사본 전체가 출력되지 않을 수 있습니다.

기본 복사 크기 조정

 **주:** 기본 복사 크기는 복사본이 축소되거나 확대되는 보통 크기입니다. 초기 기본 크기 설정인 **원본=100%**를 그대로 사용하면 모든 복사본이 원본 문서와 동일한 크기로 복사됩니다.

1. **설정**을 누릅니다.
2. 화살표 버튼을 사용하여 **복사 설정**을 선택한 다음 **확인**을 누릅니다.
3. 화살표 버튼을 사용하여 **기본 축소/확대**를 선택한 다음 **확인**을 누릅니다.
4. 화살표 버튼을 사용하여 일반적으로 복사본을 축소 또는 확대하는 데 사용할 옵션을 선택합니다.

 **주:** **맞춤: 25-400%**를 선택한 경우 일반적으로 복사에 사용할 원본 크기의 비율(%)을 입력하십시오.

2 페이지/장 또는 4 페이지/장을 선택한 경우 방향(가로 또는 세로)을 선택하십시오.

5. **확인**을 눌러 선택 사항을 저장합니다.

복사본을 원본 크기의 25%까지 축소하거나 400%까지 확대할 수 있습니다.

축소/확대 설정

- 원본=100%
- Lgl>Ltr=78%
- Lgl>A4=83%
- A4>Ltr=94%
- Ltr>A4=97%
- 전체 페이지=91%
- 페이지에 맞춤

- 2 페이지/장
- 4 페이지/장
- 맞춤: 25-400%

 주: 페이지에 맞춤 설정을 사용하는 경우 플랫폼 스캐너에서만 복사가 가능합니다.

2 페이지/장 또는 4 페이지/장 설정을 사용하는 경우 자동 문서 공급기에서만 복사가 가능합니다. 또한 2 페이지/장 또는 4 페이지/장 옵션을 선택한 후 페이지 방향(세로 또는 가로)을 선택해야 합니다.

한 부씩 복사 설정 변경

자동으로 여러 복사본을 한 부씩 복사하도록 제품을 설정할 수 있습니다. 예를 들어, 자동으로 한 부씩 복사 기능이 켜진 상태에서 세 페이지를 두 번 복사하려는 경우 페이지는 1,2,3,1,2,3 순서로 인쇄됩니다. 자동으로 한 부씩 복사 기능이 꺼진 경우 페이지는 1,1,2,2,3,3 순서로 인쇄됩니다.

자동으로 한 부씩 복사 기능을 사용하려면 원본 문서 크기가 메모리에 맞아야 합니다. 메모리에 맞지 않으면 한 부만 복사되고 변경을 알리는 메시지가 나타납니다. 이 경우 다음 방법 중 하나를 사용하여 작업을 완료하십시오.

- 원래 작업을 적은 페이지 수로 구성되도록 나누십시오.
- 한 번에 한 부만 복사하십시오.
- 한 부씩 복사 기능을 끄십시오.

현재 작업의 한 부씩 복사 설정 변경

1. 제품 제어판에서 한 부씩 복사를 누릅니다.
2. 화살표 버튼을 사용하여 켜짐 또는 꺼짐을 선택합니다.
3. 복사 시작을 눌러 선택 사양을 저장하고 복사 작업을 바로 시작하거나 확인을 눌러 작업을 시작하지 않고 선택 사양만 저장합니다.

기본 한 부씩 복사 설정 변경

1. 제품 제어판에서 설정을 누릅니다.
2. 화살표 버튼을 사용하여 복사 설정을 선택한 다음 확인을 누릅니다.
3. 화살표 버튼을 사용하여 기본 한 부씩 복사를 선택한 다음 확인을 누릅니다.
4. 화살표 버튼을 사용하여 켜짐 또는 꺼짐을 선택합니다.
5. 확인을 눌러 선택 사항을 저장합니다.

 주: 자동 한 부씩 복사의 초기 기본값은 켜짐입니다.

한 부씩 복사 기능이 켜진 경우 제어판의 한 부씩 복사 LED가 켜집니다.

복사 설정

복사 품질

네 가지 복사 품질 설정으로 텍스트, 혼합, 필름 사진 및 그림이 제공됩니다.

복사 품질의 초기 기본값은 **텍스트**입니다. 이 설정은 문서가 대부분 텍스트로 구성된 경우에 좋습니다.

사진 또는 그래픽을 복사하는 경우 사진에 대해 **필름 사진** 설정, 기타 그래픽에 대해 **그림** 설정을 선택하여 복사 품질을 향상시킬 수 있습니다. 텍스트 및 그래픽이 포함된 문서의 경우 **혼합** 설정을 사용하십시오.

현재 작업의 복사 품질 조정

1. 제품 제어판에서 **품질**을 눌러 복사 작업의 현재 품질 설정을 확인합니다.
2. 화살표 버튼을 사용하여 **품질** 설정 옵션을 탐색합니다.
3. 설정을 선택한 다음 **복사 시작**을 눌러 선택 사항을 저장하고 복사 작업을 바로 시작하거나 **확인**을 눌러 복사를 시작하지 않고 선택 사항을 저장합니다.

 **주:** 설정을 변경하면 복사 작업이 끝나도 약 2분 동안 활성화되어 있습니다. 이때 제품 제어판 디스플레이에 **맞춤 설정**이 나타납니다.

기본 복사 품질 조정

1. 제품 제어판에서 **설정**을 누릅니다.
2. 화살표 버튼을 사용하여 **복사 설정**을 선택한 다음 **확인**을 누릅니다.
3. 화살표 버튼을 사용하여 **기본 품질**을 선택한 다음 **확인**을 누릅니다.
4. 화살표 버튼을 사용하여 복사 품질을 선택한 다음 **확인**을 눌러 선택 사항을 저장합니다.

스캐너 유리 청소

지문, 얼룩, 머리카락 등으로 유리가 더러워지면 성능이 떨어지고 페이지 크기에 맞춤 및 복사 등 특수 기능의 정확성에 영향을 미칠 수 있습니다.

 **주:** 줄무늬 또는 기타 결함이 자동 문서 공급기(ADF)를 사용하여 복사한 복사본에만 나타나는 경우 스캐너 띠를 청소하십시오(3 단계). 스캐너 유리 청소는 필요하지 않습니다.

1. 제품을 끄고 콘센트에서 전원 코드를 빼고 덮개를 들어 올립니다.
2. 부드러운 보풀 없는 천이나 스폰지에 비마모성 유리 세제를 살짝 묻혀 유리를 닦습니다.

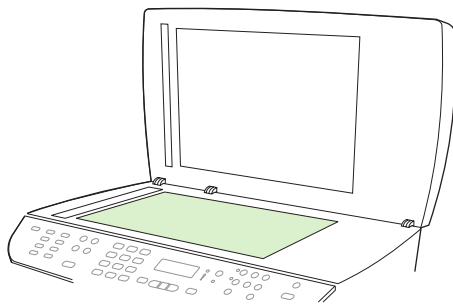

 **주의:** 제품의 어떤 부분에도 연마제, 아세톤, 벤젠, 암모니아, 에틸 알코올, 사염화탄소 등을 사용하지 마십시오. 제품이 손상될 수 있습니다. 용액을 유리에 직접 대지 마십시오. 용액이 밑에 스며들어 제품이 손상될 수 있습니다.

- 부드러운 보풀 없는 천이나 스폰지에 비마모성 유리 세제를 살짝 묻혀 스캐너 띠를 닦습니다..

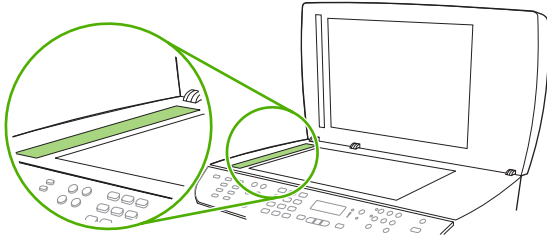

- 새미 가죽 또는 셀룰로오스 스폰지를 사용한 얼룩 방지 및 유리 건조 방법

밝게/어둡게(대비) 설정 조정

밝게/어둡게 설정에 따라 복사본의 밝기 또는 어둡기(대비)가 달라집니다. 현재 복사 작업의 대비를 변경하려면 다음과 같이 하십시오.

현재 작업의 밝게/어둡게 설정 조정

- 제품 제어판에서 **밝게/어둡게**를 눌러 현재 명암대비 설정을 확인합니다.
- 화살표 버튼을 사용하여 설정을 조정합니다. 슬라이더를 왼쪽으로 옮기면 원본보다 밝아지고 오른쪽으로 옮기면 원본보다 어두워집니다.
- 복사 시작**을 눌러 선택 사양을 저장하고 복사 작업을 바로 시작하거나 **확인**을 눌러 작업을 시작하지 않고 선택 사양만 저장합니다.

주: 설정을 변경하면 복사 작업이 끝나도 약 2 분 동안 활성화되어 있습니다. 이때 제품 제어판 디스플레이에 **맞춤 설정**이 나타납니다.

기본 밝게/어둡게 설정 조정

주: 기본 밝게/어둡게 설정은 모든 복사 작업에 적용됩니다.

- 제품 제어판에서 **설정**을 누릅니다.
- 화살표 버튼을 사용하여 **복사 설정**을 선택한 다음 **확인**을 누릅니다.
- 화살표 버튼을 사용하여 **기본 흐리게/진하게**를 선택한 다음 **확인**을 누릅니다.
- 화살표 버튼을 사용하여 설정을 조정합니다. 슬라이더를 왼쪽으로 옮기면 원본보다 밝아지고 오른쪽으로 옮기면 원본보다 어두워집니다.
- 확인**을 눌러 선택 사항을 저장합니다.

초안 복사 설정 지정

제어판에서 복사본이 초안 모드로 인쇄되도록 설정할 수 있습니다.

주: 이 설정은 복사 품질에만 영향을 끼칩니다. 인쇄 품질에는 영향을 끼치지 않습니다.

- 제품 제어판에서 **설정**을 누릅니다.
- 화살표 버튼을 사용하여 **복사 설정**을 선택한 다음 **확인**을 누릅니다.
- 화살표 버튼을 사용하여 **기본 초안 복사**를 선택한 다음 **확인**을 누릅니다.

4. 화살표 버튼을 사용하여 **켜짐** 또는 **꺼짐**을 선택합니다.
5. **확인**을 눌러 선택 사항을 저장합니다.

맞춤 복사 설정 정의

제어판에서 복사 설정을 변경할 때 제어판 디스플레이에 **맞춤 설정**이 나타납니다. 맞춤 설정은 약 2분 동안 활성화되어 있다가 기본 설정으로 복원됩니다. 바로 기본 설정으로 돌아가려면 **취소**을 누릅니다.

가장자리까지 인쇄 또는 복사

가장자리까지 인쇄 기능은 제한적입니다. 최대 인쇄 영역은 203.2 x 347mm(8 x 13.7in.)이며 인쇄가 불가능한 페이지 둘레 경계선으로 4mm가 남겨집니다.

다른 종류 및 크기의 용지에 복사

기본적으로 제품은 구입 국가/지역에 따라 레터 또는 A4 용지에 작업을 복사하도록 설정되어 있습니다. 현재 복사 작업 또는 모든 복사 작업에 대해 복사에 사용할 용지 크기 및 종류를 변경할 수 있습니다.

용지 크기 설정

- **Letter**
- **Legal**
- **A4**

용지 종류 설정

- 일반 용지
- 경량지
- 중량지
- 투명 용지
- 레이블
- 레터헤드
- 봉투
- 양식 용지
- 천공 용지
- 색상지
- 본드지
- 재생지
- 중간 중량

- 초중량
- 거친 용지

현재 작업의 용지 크기 및 종류 변경

 주: 용지 크기 및 종류를 변경하려면 기본 용지 크기 및 종류 설정을 변경하십시오.

1. 제품 제어판에서 용지를 누릅니다.
2. 화살표 버튼을 사용하여 용지 크기를 선택한 다음 확인을 누릅니다.
3. 화살표 버튼을 사용하여 용지 종류를 선택한 다음 확인을 누릅니다.
4. 복사 시작을 누릅니다.

기본 용지 크기 설정 변경

1. 제품 제어판에서 설정을 누릅니다.
2. 화살표 버튼을 사용하여 시스템 설정을 선택한 다음 확인을 누릅니다.
3. 화살표 버튼을 사용하여 용지 설정을 선택한 다음 확인을 누릅니다.
4. 화살표 버튼을 사용하여 기본 용지 크기를 선택한 다음 확인을 누릅니다.
5. 화살표 버튼을 사용하여 용지 크기를 선택한 다음 확인을 누릅니다.
6. 확인을 눌러 선택 사항을 저장합니다.

기본 용지 종류 설정 변경

1. 제품 제어판에서 설정을 누릅니다.
2. 화살표 버튼을 사용하여 시스템 설정을 선택한 다음 확인을 누릅니다.
3. 화살표 버튼을 사용하여 용지 설정을 선택한 다음 확인을 누릅니다.
4. 화살표 버튼을 사용하여 기본 용지 종류를 선택한 다음 확인을 누릅니다.
5. 화살표 버튼을 사용하여 용지 종류를 선택한 다음 확인을 누릅니다.
6. 확인을 눌러 선택 사항을 저장합니다.

복사 설정 기본값 복원

제어판에서 복사 설정을 초기 기본값으로 복원할 수 있습니다.

1. 제품 제어판에서 설정을 누릅니다.
2. 화살표 버튼을 사용하여 복사 설정을 선택한 다음 확인을 누릅니다.
3. 화살표 버튼을 사용하여 기본값 복원을 선택한 다음 확인을 누릅니다.

책 복사

1. 덮개를 올리고 복사할 페이지를 우측 하단 모서리에 맞추어 평판 스캐너에 책을 올려놓으십시오.

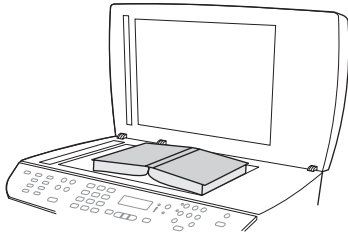

2. 덮개를 살짝 닫으십시오.

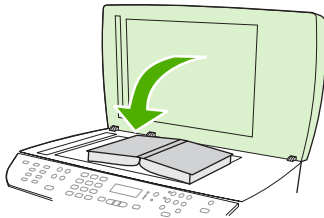

3. 덮개를 살짝 눌러 책이 평판 스캐너 표면에 닿게 하십시오.

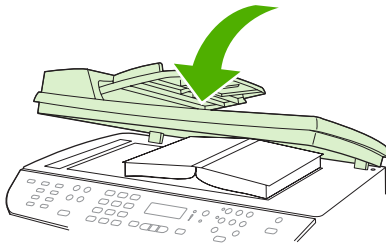

△ **주의:** 무리한 힘을 가해 플랫베드 덮개를 누르면 덮개 경첩이 손상될 수 있습니다.

4. 복사 시작을 누릅니다.

사진 복사

 주: 사진의 경우 자동 문서 공급기(ADF)가 아닌 제품 플랫베드 스캐너에서 복사해야 합니다.

1. 덮개를 올리고 사진을 뒤집어서 평판 스캐너에 놓으십시오. 이때 사진의 좌측 상단 모서리가 유리의 우측 하단 모서리에 와야 합니다.

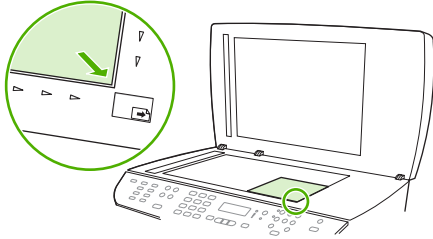

2. 덮개를 살짝 닫으십시오.
3. 복사 시작을 누릅니다.

크기가 다양한 원본 복사

크기가 다양한 원본을 복사하는 경우 플랫폼 스캐너를 사용하십시오. ADF 는 사용하지 마십시오.

양면 복사 작업

자동 양면 문서 복사

제어판 디스플레이의 **양면** 버튼으로 다양한 결과를 얻을 수 있는 양면 인쇄를 사용할 수 있습니다.

주: 기본 설정은 **1-1**입니다. 다른 설정을 사용할 때는 제어판의 **양면 LED**가 켜집니다.

표 8-1 양면 설정

문서 종류	양면 설정	복사 결과	양면 LED
단면	1-1	단면	해제
단면	1-2	양면	설정
양면	2-2	양면	설정
양면	2-1	단면	켜짐

단면 문서에서 양면 복사

1. 문서를 자동 문서 공급기(ADF) 입력 용지함에서 복사되도록 첫 페이지 정면이 위로 가고 페이지 상단이 ADF 쪽으로 가게 하여 넣으십시오.
2. 제품 제어판에서 **양면**을 누릅니다.
3. 화살표 버튼을 사용하여 **1-2**로 복사를 선택한 다음 **확인**을 누릅니다.
4. **복사 시작**을 누릅니다.

양면 문서에서 양면 복사

1. 문서를 자동 문서 공급기(ADF) 입력 용지함에서 복사되도록 첫 페이지 정면이 위로 가고 페이지 상단이 ADF 쪽으로 가게 하여 넣으십시오.

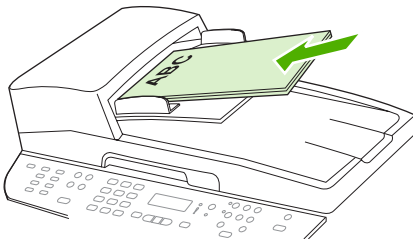

2. 제품 제어판에서 **양면**을 누릅니다.
3. 화살표 버튼을 사용하여 **2-2**로 복사를 선택한 다음 **확인**을 누릅니다.
4. **복사 시작**을 누릅니다.

기본 양면 설정 변경

1. 제품 제어판에서 **설정**을 누릅니다.
2. 화살표 버튼을 사용하여 **복사 설정**을 선택한 다음 **확인**을 누릅니다.
3. 화살표 버튼을 사용하여 **기본 양면**을 선택한 다음 **확인**을 누릅니다.

4. 화살표 버튼을 사용하여 문서 복사할 때 일반적으로 자동 듀플렉서를 어떻게 사용할지 옵션을 선택합니다.
5. **확인**을 눌러 선택 사항을 저장합니다.

수동 양면 문서 복사

다중 페이지 플랫베드 복사 설정 지정

플랫베드 스캐너에서 양면 복사를 수행하려면 다중 페이지 플랫베드 복사 설정을 **켜짐**으로 지정해야 합니다.

1. 제품 제어판에서 **설정**을 누릅니다.
2. 화살표 버튼을 사용하여 **복사 설정**을 선택한 다음 **확인**을 누릅니다.
3. **확인**을 눌러 **기본 다중 페이지**를 선택합니다.
4. 화살표 버튼을 사용하여 **켜짐** 또는 **꺼짐**을 선택합니다.
5. **확인**을 눌러 선택 사항을 저장합니다.

 **주:** 자동 한 부씩 복사의 초기 기본값은 **켜짐**입니다.

한 부씩 복사 기능이 켜진 경우 제어판의 **한 부씩 복사 LED**가 켜집니다.

수동 양면 문서 복사

1. 플랫베드 스캐너에 문서의 첫 번째 페이지를 올립니다.

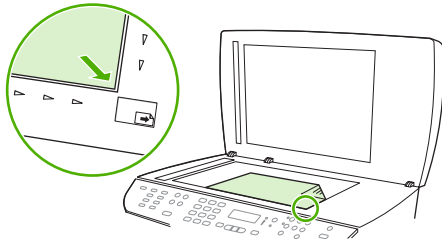

2. 양면을 누른 다음 화살표 버튼을 사용하여 올바른 설정을 선택합니다.
3. **확인**을 누른 다음 **복사 시작**을 누릅니다.
4. 첫 번째 페이지를 치운 다음 두 번째 페이지를 플랫베드 스캐너에 올립니다.
5. **확인**을 누른 다음 원본의 모든 페이지가 복사될 때까지 위 단계를 반복합니다.
6. 복사 작업이 완료되면 **복사 시작**을 눌러 제품을 준비 모드로 되돌립니다.

9 스캔

- [스캔할 원본 넣기](#)
- [스캔 사용](#)
- [스캔 설정](#)
- [책 스캔](#)
- [사진 스캔](#)

스캔할 원본 넣기

자동 문서 공급기(ADF)

주: ADF의 최대 용량은 80g/m²(20lb) 용지 50매입니다.

주의: 제품이 손상될 수 있으므로 수정 테이프, 수정액, 종이 클립 또는 스테이플이 사용된 원본은 사용하지 마십시오. 또한 사진, 너무 작은 원본 또는 찢어지기 쉬운 원본을 ADF에 넣지 마십시오. 이러한 항목을 스캔하려면 플랫베드 유리를 사용하십시오.

1. 인쇄면이 위로 향하게 하고 복사할 첫 페이지가 용지 더미 맨 위에 놓인 상태로 원본 용지 더미의 상단 끝부분을 ADF 용지함에 넣으십시오.

용지가 레터 또는 A4 용지보다 크면 ADF 입력 용지함 확장 장치를 빼내서 해당 용지 크기에 맞추십시오.

2. 용지 더미가 움직이지 않게 고정될 때까지 ADF 용지함으로 밀어 넣으십시오.

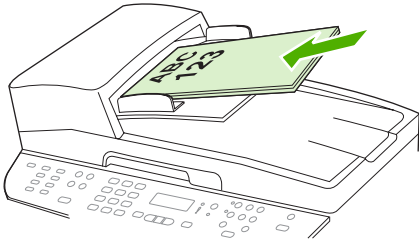

제어판 디스플레이에 **문서 공급됨**이라는 메시지가 나타납니다.

3. 용지 조정대가 용지에 딱 맞을 때까지 조정하십시오.

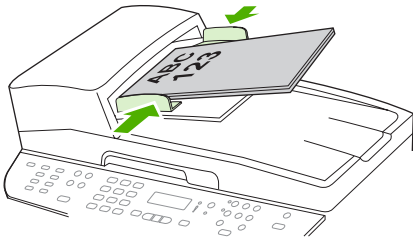

플랫베드 스캐너

주: 플랫베드 스캔에 사용 가능한 최대 용지 크기는 레터 크기입니다. 레터보다 큰 용지의 경우 ADF를 사용하십시오.

1. 자동 문서 공급기(ADF)가 비어 있는지 확인하십시오.
2. 평판 스캐너 덮개를 올리십시오.

3. 원본 문서의 좌측 상단 모서리를 스캐너 아이콘이 가리키는 모서리에 맞추고 인쇄면이 아래로 향하게 하여 문서를 플랫폼 스캐너에 올려 놓습니다.

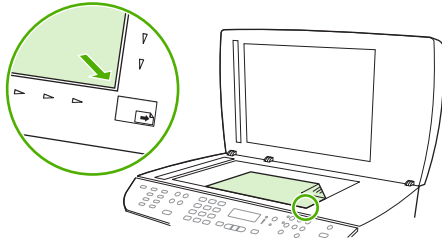

4. 덮개를 살짝 닫으십시오.

스캔 사용

스캔 방법

다음 방식으로 스캔 작업을 수행할 수 있습니다.

- HP LaserJet Scan(Windows)을 사용하여 컴퓨터에서 스캔
- HP Director(Macintosh)를 사용하여 스캔. [40페이지의 제품 및 HP Director 에서 스캔\(Macintosh\)](#)을 참조하십시오.
- 제품에서 스캔
- TWAIN 호환 또는 WIA(Windows Imaging Application) 호환 소프트웨어에서 스캔

 **주:** 텍스트 인식 소프트웨어에 대한 자세한 내용과 사용 방법을 보려면 소프트웨어 CD-ROM 에서 Readiris 프로그램을 설치하십시오. 텍스트 인식 소프트웨어는 광학 문자 인식(OCR) 소프트웨어라고도 합니다.

HP LaserJet Scan(Windows)을 사용하여 스캔

1. HP 프로그램 그룹에서 **스캔**을 선택하여 HP LaserJet Scan 을 시작합니다.

 **주:** 제품 제어판에서 **스캔 시작**을 눌러 HP LaserJet Scan 을 시작할 수도 있습니다.

2. 수행할 작업을 선택하십시오.

- 즉시 스캔을 시작하려면 대상을 선택하십시오.
- 스캔을 시작하기 전에 추가 설정을 지정하려면 **먼저 설정을 표시한 후 스캔하기**를 선택하십시오.
- **장치 설정**을 선택하여 **스캔 보내기...** 버튼을 프로그래밍합니다.

3. **확인**을 누릅니다.

 **주:** **확인**을 누르면 선택한 작업이 수행됩니다.

제품에서 스캔

 **주:** 권장 설치를 수행하고 버튼의 대상이 설정되어 있어야 **스캔 보내기...** 버튼을 사용할 수 있습니다. [103페이지의 제품 스캔 보내기... 버튼 설정](#)을 참조하십시오.

제품이 **USB** 또는 **네트워크**를 통해 컴퓨터에 연결되어 있어야 **스캔 시작** 버튼을 사용할 수 있습니다.

제어판 스캔 버튼을 사용하여 제품에서 바로 스캔합니다. **스캔 시작** 또는 **스캔 보내기...**를 눌러 스캔을 폴더(Windows 만 해당) 또는 전자우편으로 보냅니다.

다른 소프트웨어를 사용하여 스캔

이 제품은 TWAIN 및 WIA(Windows Imaging Application) 호환 장치로, TWAIN 호환 또는 WIA 호환 스캔 장치를 지원하는 Windows 기반 프로그램과 작동하며 TWAIN 호환 스캔 장치를 지원하는 Macintosh 기반 프로그램과 작동합니다.

TWAIN 또는 WIA 호환 프로그램을 사용하는 경우 스캔 기능을 사용하여 이미지를 스캔한 다음 열려 있는 프로그램으로 바로 보낼 수 있습니다. 자세한 내용은 TWAIN 및 WIA 호환 소프트웨어와 함께 제공되는 도움말 파일이나 설명서를 참조하십시오.

TWAIN 호환 프로그램에서 스캔

일반적으로 소프트웨어에 **Acquire, File Acquire, Scan, Import New Object, Insert from** 또는 **Scanner** 와 같은 명령어가 있으면 TWAIN 와 호환되는 프로그램입니다. 프로그램 호환성이나 명령어를 알지 못하면, 소프트웨어 도움말이나 설명서를 참조하십시오.

TWAIN 호환 프로그램에서 스캔하는 경우 HP LaserJet Scan 소프트웨어 프로그램이 자동으로 시작할 수 있습니다. HP LaserJet Scan 소프트웨어가 시작하면 미리보기 화면에서 이미지를 변경할 수 있습니다. 소프트웨어가 자동으로 시작하지 않으면, 이미지는 TWAIN 호환 프로그램으로 바로 이동합니다.

TWAIN 호환 프로그램에서 스캔을 시작하십시오. 사용할 명령어와 단계에 대한 내용은 소프트웨어 도움말이나 설명서를 참조하십시오.

WIA 호환 프로그램에서 스캔(Windows XP 및 Vista 만 해당)

WIA 는 이미지를 스캔하여 Microsoft Word 와 같은 소프트웨어로 직접 전송할 수 있는 방법 중 하나로, WIA 에서는 HP LaserJet Scan 소프트웨어 대신 Microsoft 소프트웨어를 사용하여 스캔합니다.

일반적으로 삽입 또는 파일 메뉴에 **Picture/From Scanner or Camera** 와 같은 명령어가 있으면 WIA 와 호환되는 소프트웨어 프로그램입니다. WIA 호환 프로그램인지 확실하지 않을 경우 소프트웨어 도움말이나 설명서를 참조하십시오.

WIA 호환 프로그램에서 스캔을 시작하십시오. 사용할 명령어와 단계에 대한 내용은 소프트웨어 도움말이나 설명서를 참조하십시오.

-또는-

카메라 및 스캐너 폴더에서 제품 아이콘을 두 번 누릅니다. 표준 Microsoft WIA 마법사가 열리고 스캔한 후 파일로 보낼 수 있습니다.

OCR(광학 문자 인식) 소프트웨어를 사용한 스캔

OCR 소프트웨어를 사용하여 스캔된 텍스트를 원하는 워드 프로세싱 프로그램으로 전송하여 편집할 수 있습니다.

Readiris

제품과 함께 제공되는 별도의 CD-ROM 에 Readiris OCR 프로그램이 들어 있습니다. Readiris 프로그램을 사용하려면 해당 소프트웨어 CD-ROM 에서 설치 작업을 실행한 다음 온라인 도움말의 지침을 따르십시오.

스캔 보내기... 기능 사용

- 제품 제어판에서 스캔 기능은 '전체 설치' 유형에서만 지원됩니다. **스캔 보내기...** 또는 **스캔 시작** 버튼을 사용하여 스캔하려면 HP ToolboxFX 가 실행되고 있어야 합니다.
- 최상의 스캔 품질을 얻으려면, 원본을 자동 문서 공급기(ADF) 용지함에 넣지 말고 플랫폼 스캐너에 올려놓으십시오.
- 제품에 연결된 컴퓨터가 켜져 있어야 합니다.

제품 스캔 보내기... 버튼 설정

제어판의 **스캔 보내기...** 버튼을 사용하려면 대상이 설정되어 있어야 합니다. HP LaserJet Scan 을 사용하여 폴더, 전자우편을 프로그래밍하고 스캔 대상을 프로그래밍할 수 있습니다.

제품 대상 설정

1. 시작, 프로그램(Windows XP 의 경우 모든 프로그램), HP 를 차례로 누른 다음 제품을 선택하고 스캔, 설정을 차례로 누릅니다.
2. 복합기 제어판에 나타나는 대상을 변경합니다를 선택합니다.
3. 대화 상자에서 다음 세 가지 대상으로 제품을 사전 구성할 수 있습니다.
 - 문서를 스캔하여 전자우편에 첨부
 - 사진을 스캔하여 전자우편에 첨부
 - 사진을 스캔하여 파일로 저장
4. 대상을 선택하고 화살표를 눌러 대화 상자에 현재 표시된 대상으로 이동합니다. 세 가지 대상에 대해 이 단계를 반복합니다.
5. 갱신을 누릅니다.

대상 추가

1. 시작, 프로그램(Windows XP 의 경우 모든 프로그램), HP 를 차례로 누른 다음 제품을 선택하고 스캔, 설정을 차례로 누릅니다.
2. 지정할 설정을 사용하여 새 대상을 만듭니다를 선택합니다.
3. 다음 중 하나를 수행하십시오.
 - 폴더의 경우 내 컴퓨터에 저장합니다를 선택한 후 다음을 누릅니다.
 - 전자우편의 경우 새 전자우편에 첨부합니다를 선택한 후 다음을 누릅니다.
 - 프로그램의 경우 다른 소프트웨어 응용 프로그램에서 엽니다를 선택한 후 다음을 누릅니다.
4. 파일 대상 이름을 입력하거나 제품에서 대상을 확인하여 설정합니다. 기본 대상의 이름을 지정하고 다음을 누릅니다.
5. 품질을 선택하고 다음을 누릅니다.
6. 선택 사항을 확인한 다음 저장을 누릅니다.

대상 삭제

1. 복합기의 <스캔 대상> 목록 설정에서 이 PC 에서 사용 가능한 대상 중 하나를 선택하고 삭제를 누릅니다. 대상 삭제 대화 상자가 표시됩니다.
2. Delete Destination(대상 삭제) 대화 상자에서 삭제할 대상을 강조 표시하고 다음을 누릅니다. Confirmation(확인) 대화 상자가 표시됩니다.
3. 삭제를 눌러 삭제를 수행하거나, 취소를 눌러 다른 대상을 선택합니다.

파일, 전자우편 또는 소프트웨어 프로그램으로 스캔 보내기

 주: Windows 에서 이 기능을 사용하려면 대상으로 스캔을 보내기 전에 대상이 스캔 설정에서 프로그램밍되어 있어야 합니다. 103페이지의 제품 스캔 보내기... 버튼 설정을 참조하십시오.

1. 원본의 스캔할 면이 위로 향하게 하고 문서의 상단이 앞으로 오게 하여 원본을 자동 문서 공급기(ADF) 용지함에 넣고 용지 조정대를 조정하십시오.

또는

평판 스캐너 덮개를 들어올리고 원본의 좌측 상단 모서리를 스캐너 유리의 우측 하단 모서리에 맞추고 스캔할 면을 아래로 향하게 하여 원본을 스캐너 유리에 올려 놓으십시오. 덮개를 살짝 닫으십시오.

2. 제품 제어판에서 스캔 보내기...를 누릅니다.
3. 화살표 버튼을 사용하여 파일 대상을 선택합니다.
4. 스캔 시작 또는 확인을 눌러 문서를 스캔하여 파일로 보냅니다.

 주: 스캔하여 전자메일로 보내는 방법은 MAPI(Messaging Application Programming Interface) 프로토콜을 지원하는 모든 전자메일 프로그램에서 지원됩니다. 많이 사용하는 전자메일 프로그램은 거의 MAPI 와 호환됩니다. MAPI 의 호환 여부를 확인하려면 사용 중인 전자메일 프로그램의 지원 정보를 확인하십시오.

스캔 작업 취소

스캔 작업을 취소하려면 다음과 같이 하십시오.

- 제품 제어판에서 취소를 누릅니다.
- 화면 대화 상자에서 취소 버튼을 누릅니다.

스캔 작업을 취소하는 경우, 평판 스캐너나 자동 문서 공급기(ADF) 용지함에서 원본을 꺼내십시오.

스캔 설정

스캔 파일 형식

스캔된 문서 또는 사진의 파일 형식은 스캔 종류 및 스캔한 개체에 따라 다릅니다.

- 문서 또는 사진을 스캔하여 컴퓨터로 보내면 **.TIF** 파일 형식으로 저장됩니다.
- 문서를 스캔하여 전자우편으로 보내면 **.PDF** 파일 형식으로 저장됩니다.
- 사진을 스캔하여 전자우편으로 보내면 **.JPEG** 파일 형식으로 저장됩니다.

 **주:** 스캔 소프트웨어 프로그램을 사용하는 경우 다른 파일 형식을 선택할 수 있습니다.

스캐너 해상도 및 색상

인쇄한 스캔 이미지가 원하는 품질로 나오지 않는 경우, 스캐너 소프트웨어에서 선택한 해상도 또는 색상 설정이 필요한 설정과 일치하지 않을 수 있습니다. 해상도와 색상에 따라 스캔 이미지의 다음과 같은 부분이 달라질 수 있습니다.

- 이미지 선명도
- 그라데이션 질감(부드럽게 또는 거칠게)
- 스캔 시간
- 파일 크기

스캔 해상도 단위는 **ppi**(인치당 픽셀 수)입니다.

 **주:** 스캔 **ppi** 수준은 인쇄 **dpi**(인치당 픽셀 수) 수준과 바꿀 수 없습니다.

컬러, 그레이스케일 및 흑백의 차이점은 색상 수입니다. 스캐너 하드웨어 해상도를 **1,200ppi** 까지 조정할 수 있습니다. **19,200ppi** 까지 해상도를 조정할 수 있습니다. **1 비트**(흑백) 또는 **8 비트**(**256** 색 회색 또는 컬러)에서 **24 비트**(**트루 컬러**)까지 컬러와 그레이스케일을 설정할 수 있습니다.

해상도 및 색상 안내표에는 스캔 작업에 따른 적합한 설정이 나와 있습니다.

 **주:** 해상도와 색상을 높게 설정하면 파일 크기가 커져 디스크 공간을 많이 차지하고 스캔 처리 시간이 오래 걸립니다. 해상도 및 색상을 설정하기 전에 스캔 이미지의 용도를 확인하십시오.

주: 컬러 및 그레이스케일 이미지는 자동 문서 공급기(**ADF**) 입력 용지함보다 평판 스캐너에서 스캔하면 좋은 해상도를 얻을 수 있습니다.

해상도 및 색상 안내표 지침

다음 표에는 스캔 작업에 따른 적합한 해상도와 색상 설정이 나와 있습니다.

용도	권장 해상도	권장 색상 설정
팩스	150ppi	<ul style="list-style-type: none"> 흑백
전자메일	150ppi	<ul style="list-style-type: none"> 흑백(부드러운 그라데이션이 필요한 경우) 그레이스케일(부드러운 그라데이션이 필요한 경우) 컬러(컬러 이미지인 경우)
텍스트 편집	300ppi	<ul style="list-style-type: none"> 흑백
인쇄(그래픽 또는 텍스트)	600ppi(그래픽이 복잡하거나 문서를 크게 확대하려는 경우) 300ppi(일반 그래픽 및 텍스트) 150ppi(사진)	<ul style="list-style-type: none"> 흑백, 텍스트 및 라인 아트 그레이스케일(음영 또는 컬러 그래픽 및 사진) 컬러(컬러 이미지인 경우)
화면에 표시	75ppi	<ul style="list-style-type: none"> 흑백, 텍스트 그레이스케일(그래픽 및 사진) 컬러(컬러 이미지인 경우)

색상지

스캔 작업에는 다음과 같이 색상을 설정할 수 있습니다.

설정	권장 용도
컬러	색상이 중요한 고품질의 컬러 사진이나 문서에 설정을 사용하십시오.
흑백	텍스트 문서에는 이 설정을 사용하십시오.
그레이스케일	파일 크기가 문제가 되거나 문서나 사진을 빠르게 스캔하려면 이 설정을 사용하십시오.

스캔 품질

스캐너 유리 청소

지문, 얼룩, 머리카락 등으로 유리가 더러워지면 성능이 떨어지고 페이지 크기에 맞춤 및 복사 등 특수 기능의 정확성에 영향을 미칠 수 있습니다.

주: 줄무늬 또는 기타 결함이 자동 문서 공급기(ADF)를 사용하여 복사한 복사본에만 나타나는 경우 스캐너 띠를 청소하십시오(3 단계). 스캐너 유리 청소는 필요하지 않습니다.

1. 제품을 끄고 콘센트에서 전원 코드를 빼고 덮개를 들어 올립니다.

2. 부드러운 천이나 스폰지에 비마모성 유리 세제를 살짝 묻혀서 유리를 닦아내십시오.

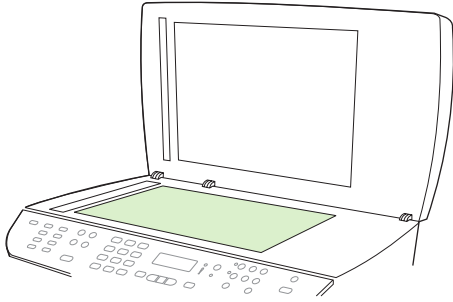

△ **주의:** 제품의 어떤 부분에도 연마제, 아세톤, 벤젠, 암모니아, 에틸 알코올, 사염화탄소 등을 사용하지 마십시오. 제품이 손상될 수 있습니다. 용액을 유리에 직접 대지 마십시오. 용액이 밑에 스며들어 제품이 손상될 수 있습니다.

3. 부드러운 천이나 스폰지에 비마모성 유리 세제를 살짝 묻혀서 스캐너 띠를 닦아내십시오.

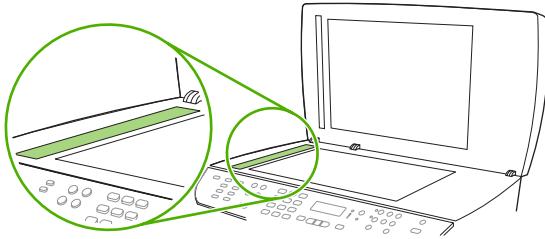

4. 새미 가죽 또는 셀룰로오스 스폰지를 사용한 얼룩 방지 및 유리 건조 방법

책 스캔

1. 덮개를 올리고 복사할 페이지를 우측 하단 모서리에 맞추어 평판 스캐너에 책을 올려놓으십시오.

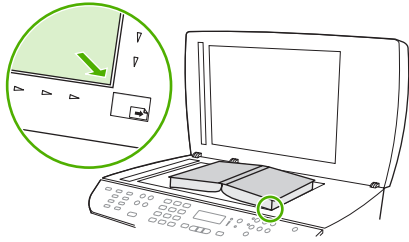

2. 덮개를 살짝 닫으십시오.

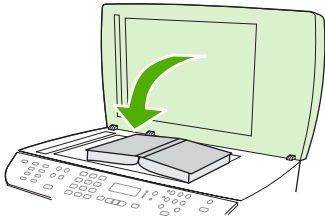

3. 덮개를 살짝 눌러 책이 평판 스캐너 표면에 닿게 하십시오.

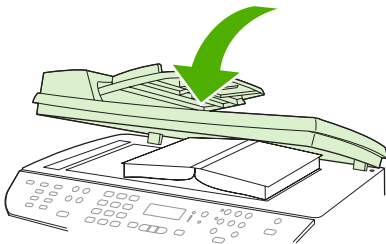

△ **주의:** 무리한 힘을 가해 플랫폼 덮개를 누르면 덮개 경첩이 손상될 수 있습니다.

4. 스캔 방법 중 하나를 사용하여 책을 스캔합니다.

사진 스캔

1. 사진을 뒤집어서 평판 스캐너에 놓으십시오. 이때 사진의 좌측 상단 모서리가 유리의 우측 하단 모서리에 와야 합니다.

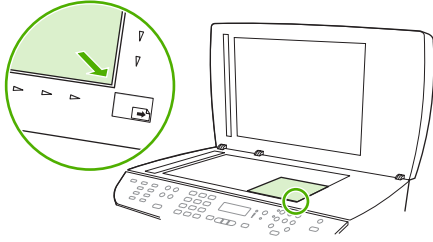

2. 덮개를 살짝 닫으십시오.
3. 스캔 방법 중 하나를 사용하여 사진을 스캔합니다.

10 팩스

- [팩스 기능](#)
- [설정](#)
- [팩스 설정 변경](#)
- [팩스 사용](#)
- [팩스 문제 해결](#)

 **주:** 이 장에서 설명되는 대부분의 기능은 HP ToolboxFX 또는 내장 웹 서버를 사용하여 수행할 수도 있습니다. 자세한 내용은 HP ToolboxFX 온라인 도움말이나 [176페이지의 내장 웹 서버](#)를 참조하십시오.

제어판의 팩스 제어 도구에 대한 자세한 내용은 [9페이지의 제어판](#)를 참조하십시오.

팩스 기능

이 제품에는 제어판이나 제품 소프트웨어를 통해 사용할 수 있는 다음과 같은 팩스 기능이 있습니다.

- 간편한 팩스 구성을 위한 팩스 설정 마법사
- 50 페이지 자동 문서 공급기(ADF) 및 최대 125 페이지 용량의 출력 용지함을 갖춘 일반 용지 아날로그 팩스
- 제어판의 120 항목 전화번호부 및 16 개 단축 다이얼
- 자동 재발신
- 최대 400 팩스 페이지의 디지털 저장 공간
- 팩스 전달
- 팩스 전송 지연
- 벨소리 기능: 응답 전 벨소리 횟수 및 벨소리 구별 호환성 구성(지역 통신업체에서 서비스를 제공해야 함)
- 팩스 확인 보고서
- 정크 팩스 차단
- 팩스 보안
- 8 개의 표지 템플릿 사용 가능

 주: 일부 기능은 나열되지 않습니다. 일부 기능을 사용하려면 제품 소프트웨어를 설치해야 합니다.

설정



하드웨어 설치 및 연결

전화선에 연결

이 제품은 아날로그 장치입니다. 전용 아날로그 전화선에서 이 제품을 사용하도록 권장합니다. 다른 전화 환경에서 이 제품을 사용하는 방법은 [134페이지의 DSL, PBX, ISDN 또는 VoIP 시스템에서 팩스 사용](#)을 참조하십시오.

추가 장치 연결

이 제품에는 다음 두 개의 팩스 포트가 있습니다.

- 제품을 벽면 전화기 잭에 연결하는 “출력 회선” 포트().
- 추가 장치를 제품에 연결하는 “전화기” 포트().

제품과 함께 사용되는 전화기는 두 가지 방법으로 구성할 수 있습니다.

- 내선 전화기는 다른 위치에서 동일한 전화선에 연결된 전화기입니다.
- 다운스트림 전화기는 제품에 연결된 전화기나 제품에 연결된 장치입니다.

장치를 추가 연결하려면 다음과 같이 하십시오. 한 장치의 출력 포트를 다음 장치의 입력 포트에 연결하여 "고리" 모양으로 구성하십시오. 특정 장치에 연결하지 않으려면 해당 단계를 건너뛰고 다음 장치로 넘어가십시오.

 **주:** 전화선에 장치를 세 개 이상 연결하지 마십시오.

주: 이 제품에서는 음성 메일이 지원되지 않습니다.

1. 연결할 모든 장치의 전원 코드를 뽑으십시오.
2. 제품이 아직 전화선에 연결되어 있지 않으면 진행하기 전에 시작 설명서를 참조하십시오. 제품이 전화기 잭에 연결되어 있어야 합니다.
3. "전화기" 포트(전화기가 그려 있는 포트)에서 삽입된 플라스틱 조각을 빼내십시오.

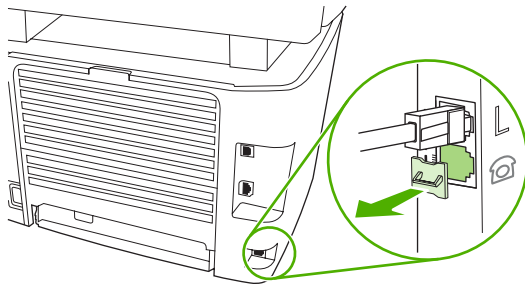

4. 컴퓨터의 내부 또는 외부 모뎀을 연결하려면 전화 코드의 한쪽 끝을 제품 “전화기” 포트(☎)에 연결하십시오. 전화 코드의 다른 쪽 끝을 모뎀 “라인” 포트에 연결하십시오.

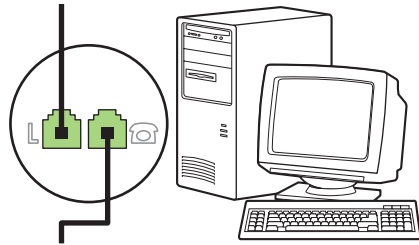
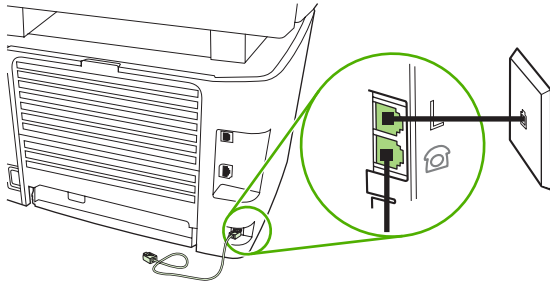

주: 일부 모뎀에는 음성 전용 회선용 "회선" 포트가 따로 있습니다. 두 "회선" 포트가 있는 경우 모뎀 설명서를 참조하여 올바른 "회선" 포트에 연결했는지 확인하십시오.

5. 발신자 ID 상자를 연결하려면 전화 코드를 이전 장치의 “전화기” 포트에 연결하십시오. 전화 코드의 다른 쪽 끝을 발신자 ID 상자의 “라인” 포트에 연결하십시오.

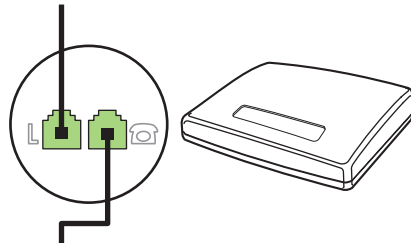

6. 자동 응답기를 연결하려면 전화 코드를 이전 장치의 “전화기” 포트에 연결하십시오. 전화 코드의 다른 쪽 끝을 자동 응답기 “라인” 포트에 연결하십시오.

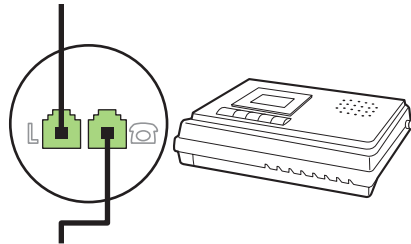

7. 전화기를 연결하려면 전화 코드를 이전 장치의 “전화기” 포트에 연결하십시오. 전화 코드의 다른 쪽 끝을 전화기 “라인” 포트에 연결하십시오.

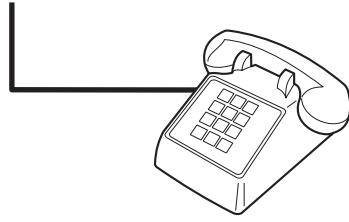

8. 장치를 추가 연결한 후에는 장치를 모두 전원에 연결하십시오.

자동 응답기가 있는 팩스 설정

- 제품의 응답 전 벨소리 횟수를 자동 응답기에 설정된 벨소리 횟수보다 최소한 한 번 이상 많이 설정하십시오.
- 자동 응답기가 동일한 전화선이지만 다른 책에 연결되어 있으면(예: 다른 방) 제품의 팩스 수신 성능에 영향을 줄 수 있습니다.

독립형 팩스 설정

1. 제품을 개봉하고 설정하십시오.
2. 시간, 날짜 및 팩스 머리글을 설정하십시오. [115페이지의 팩스 설정 구성](#)을 참조하십시오.
3. 제품 환경 구성에 필요한 기타 설정을 진행하십시오.

팩스 설정 구성

제품 팩스 설정은 제어판, **HP ToolboxFX** 또는 내장 웹 서버에서 수행할 수 있습니다. 초기 설정 과정에서 **HP** 팩스 설정 마법사를 사용하여 설정을 구성할 수 있습니다.

미국을 비롯한 기타 국가/지역에서는 시간, 날짜 및 기타 팩스 머리글 정보를 설정하도록 법으로 규정되어 있습니다.

제어판을 사용하여 팩스 시간, 날짜 및 머리글 설정

제어판을 사용하여 날짜, 시간 및 머리글을 설정하려면 다음 단계를 진행하십시오.

1. 제어판에서 **설정**을 누르십시오.
2. 화살표 버튼을 사용하여 **시스템 설정**을 선택한 다음 **확인**을 누르십시오.
3. 화살표 버튼을 사용하여 **시간/날짜**를 선택한 다음 **확인**을 누르십시오.
4. 화살표 버튼을 사용하여 **12 시간** 또는 **24 시간** 단위를 선택한 다음 **확인**을 누르십시오.
5. 문자 및 숫자 버튼을 사용하여 현재 시간을 입력하십시오.
6. 다음 중 하나를 수행하십시오.
 - **12 시간** 단위인 경우 화살표 버튼을 사용하여 네 번째 문자 뒤로 이동하십시오. **A.M.**인 경우 **1**, **P.M.**인 경우 **2**를 선택하십시오. **확인**을 누르십시오.
 - **24 시간** 단위인 경우 **확인**을 누르십시오.

7. 문자 및 숫자 버튼을 사용하여 현재 날짜를 입력하십시오. 두 자리 숫자를 사용하여 월, 일 및 연도를 지정하십시오. **확인**을 누르십시오.
8. 화살표 버튼을 사용하여 **팩스 설정**을 선택한 다음 **확인**을 누르십시오.
9. 화살표 버튼을 사용하여 **팩스 머리글**을 선택한 다음 **확인**을 누르십시오.
10. 문자 및 숫자 버튼을 사용하여 팩스 번호 및 회사 이름 또는 머리글을 입력하고 **확인**을 누르십시오.

 **주:** 팩스 번호에 사용할 수 있는 최대 문자 수는 20 개이고, 회사 이름에 사용할 수 있는 문자 수는 최대 25 개입니다.

HP 팩스 설정 마법사를 사용하여 팩스 시간, 날짜 및 머리글 설정

소프트웨어 설치를 마치면 컴퓨터에서 팩스를 보낼 준비가 됩니다. 소프트웨어를 설치한 시점에서 팩스 설정 과정을 마치지 않은 경우 팩스 설정 마법사를 사용하여 언제든지 이 과정을 마칠 수 있습니다.

1. **시작**을 누른 다음 **프로그램**을 누르십시오.
2. **HP** 를 누르고 제품 이름을 누른 다음 **HP 팩스 설정 마법사**를 누르십시오.
3. HP 팩스 설정 마법사의 화면 안내에 따라 시간, 날짜, 팩스 머리글 및 기타 항목을 설정하십시오.

팩스 머리글에 현지화된 일반 문자 사용

제어판을 사용하여 머리글에 사용자 이름 또는 원터치 키, 단축 다이얼 항목, 그룹 다이얼 항목 이름을 입력하려면 원하는 문자가 표시될 때까지 해당 문자 및 숫자 버튼을 계속 누르십시오. 그런 다음 > 버튼을 눌러 문자를 선택하고 다음 칸으로 이동하십시오. 다음 표에서는 각 문자 및 숫자 버튼에 나타나는 문자와 숫자를 보여줍니다.

1	1
2	ABCabc2
3	DEFdef3
4	GHIghi4
5	JKLjkl5
6	MNOmno6
7	PQRSpqrs7
8	TUVtuv8
9	WXYZwxyz9
0	0
*	()+-. /, " * & @ RW
#	space # ,

 **주:** > 버튼을 사용하여 제어판에서 커서를 이동하고 < 버튼을 사용하여 문자를 삭제합니다.

전화번호부 관리

자주 사용하는 팩스 번호나 팩스 번호 그룹을 단축 다이얼 항목 또는 그룹 다이얼 항목으로 저장할 수 있습니다.

제품 전화번호부에서 총 120 개 항목을 단축 다이얼 항목과 그룹 다이얼 항목으로 사용할 수 있습니다. 예를 들어, 100 개의 항목을 단축 다이얼로 프로그래밍했으면 나머지 20 개를 그룹 다이얼에 사용할 수 있습니다.

주: 단축 다이얼 및 그룹 다이얼 항목은 HP ToolboxFX 또는 내장 웹 서버에서 프로그래밍하는 것이 더 쉽습니다. 자세한 내용은 HP ToolboxFX 온라인 도움말이나 [176페이지의 내장 웹 서버](#)를 참조하십시오.

다른 프로그램의 전화번호부 데이터 사용

주: 다른 프로그램에서 전화번호부를 가져오기 전에 해당 프로그램에서 내보내기 기능을 사용해야 합니다.

HP ToolboxFX 는 다른 소프트웨어 프로그램 전화번호부에 있는 연락처 정보를 가져올 수 있습니다. 다음 테이블은 HP ToolboxFX 에 대해 지원되는 프로그램을 보여줍니다.

프로그램	설명
Microsoft Outlook	개인 주소록(PAB) 항목이나 연락처 항목 또는 두 항목 모두를 선택할 수 있습니다. PAB 의 개인과 그룹은 결합된 옵션이 선택된 경우에만 연락처의 개인과 결합됩니다. 연락처 항목에 집과 직장의 팩스 번호가 모두 있으면 두 항목이 모두 표시됩니다. 이러한 두 항목의 "이름"이 수정됩니다. "(B)"는 직장 항목의 이름에 추가되고 "(H)"는 집 항목의 이름에 추가됩니다. 연락처 및 동일한 이름과 팩스 번호를 사용하는 PAB 에 중복된 항목이 있으면 단일 항목이 표시됩니다. 그러나 PAB 에 연락처와 중복되는 항목이 있고 연락처 항목에 직장과 집 팩스 번호가 모두 있으면 세 개의 항목이 모두 표시됩니다.
Windows 주소록	Outlook Express 및 Internet Explorer 에서 사용되는 Windows 주소록(WAB)이 지원됩니다. 집과 직장 팩스 번호가 모두 있는 경우 두 항목이 모두 표시됩니다. 이러한 두 항목의 "이름"이 수정됩니다. "(B)"는 직장 항목의 이름에 추가되고 "(H)"는 집 항목의 이름에 추가됩니다.
Goldmine	Goldmine 버전 4.0 이 지원됩니다. HP ToolboxFX 는 Goldmine 에서 마지막으로 사용된 파일을 가져옵니다.
Symantec Act!	Act! 버전 4.0 및 2000 이 지원됩니다. HP ToolboxFX 는 Act!에서 마지막으로 사용된 데이터베이스를 가져옵니다.

전화번호부를 가져오려면 다음 단계를 진행하십시오.

1. HP ToolboxFX 를 여십시오.
2. 팩스를 누른 다음 **팩스 전화번호부**를 누르십시오.
3. 프로그램 전화번호부로 이동한 다음 **가져오기**를 누르십시오.

전화번호부 삭제

제품에 프로그래밍된 단축 다이얼 및 그룹 다이얼 항목을 모두 삭제할 수 있습니다.

△ **주의:** 단축 다이얼 및 그룹 다이얼 항목은 한 번 삭제되면 다시 복구할 수 없습니다.

1. 제어판에서 **설정**을 누르십시오.
2. 화살표 버튼을 사용하여 **팩스 설정**을 선택한 다음 **확인**을 누르십시오.
3. **확인**을 눌러 **전화번호부**를 선택하십시오.
4. 화살표 버튼을 사용하여 **모두 삭제**를 선택한 다음 **확인**을 누르십시오.
5. **확인**을 눌러 삭제를 확인하십시오.

특수 발신 기호 및 옵션

발신하거나 원터치 키, 단축 다이얼 항목 및 그룹 다이얼 항목으로 프로그래밍하는 팩스 번호에 구두점을 삽입할 수 있습니다. 국제 전화 또는 외부 회선에 연결하는 경우 구두점이 필요할 수 있습니다.

- **발신 일시 중지 삽입:** 발신 일련번호의 해당 위치에서 일시 중지가 발생함을 나타내는 쉼표(,)가 제어판 디스플레이에 나타날 때까지 **#(일시 중지)**를 계속 누르십시오.
- **발신음에 대한 일시 중지 삽입:** 전화 번호의 나머지 부분을 다이얼링 하기 전에 발신음이 울릴 때까지 대기하도록 하려면 제어판 디스플레이에 **W**가 나타날 때까지 ***(기호)**를 계속 누르십시오.
- **훅 플래시 삽입:** 훅 플래시를 수행하도록 하려면 제어판 디스플레이에 **R**이 나타날 때까지 ***(기호)**를 계속 누르십시오.

단축 다이얼 관리

단축 다이얼 생성 및 편집

1 - 16까지의 단축 다이얼은 제어판의 해당 원터치 키에도 연결되어 있습니다. 원터치 키를 단축 다이얼이나 그룹 다이얼 항목에 사용할 수 있습니다. 한 팩스 번호에 최대 50자까지 입력할 수 있습니다.

☞ **주:** 모든 단축 다이얼을 열려면 **Shift** 버튼을 사용해야 합니다. 9 - 16까지의 단축 다이얼은 제어판에서 **Shift**와 연결된 원터치 키를 누르면 사용할 수 있습니다.

제어판에서 단축 다이얼을 프로그래밍하려면 다음 단계를 진행하십시오.

1. 제어판에서 **설정**을 누르십시오.
2. 화살표 버튼을 사용하여 **팩스 설정**을 선택한 다음 **확인**을 누르십시오.
3. **확인**을 눌러 **전화번호부**를 선택하십시오.
4. **확인**을 눌러 **개별 설정**을 선택하십시오.
5. **확인**을 눌러 **추가**를 선택하십시오.
6. 문자 및 숫자 버튼을 사용하여 해당 팩스 번호와 연결할 단축 다이얼 항목 번호를 지정하고 **확인**을 누르십시오. 1 - 16 중 원하는 번호를 선택하면 팩스 번호가 해당 원터치 키에도 연결됩니다.
7. 문자 및 숫자 버튼을 사용하여 팩스 번호를 입력하십시오. 구두점이나 지역 번호, PBX 시스템 외부 연결 번호(예: 9, 0), 장거리 지역 번호 등 필요한 번호를 입력하십시오.

☞ **주:** 팩스 번호를 입력할 때 발신 일련번호에 일시 중지를 넣으려면 쉼표(,)가 나타날 때까지 **일시 중지**를 누르고, 발신음이 울릴 때까지 대기하도록 하려면 **W**가 나타날 때까지 *****를 누르십시오.

8. **확인**을 누르십시오.

9. 문자 및 숫자 버튼을 사용하여 팩스 번호의 이름을 입력하십시오. 이름을 입력하려면 원하는 문자가 표시될 때까지 해당 문자 및 숫자 버튼을 계속 누르십시오 (문자 목록은 [116페이지의 팩스 머리글에 현지화된 일반 문자 사용](#) 참조).

 주: 구두점을 넣으려면 원하는 문자가 나타날 때까지 별표(*) 버튼을 계속 누른 다음 > 버튼을 눌러 다음 칸으로 이동하십시오.

10. 확인을 눌러 정보를 저장하십시오.
11. 추가로 프로그래밍할 단축 다이얼이 있으면 1 - 10 단계를 반복하십시오.

단축 다이얼 삭제

1. 제어판에서 설정을 누르십시오.
2. 화살표 버튼을 사용하여 팩스 설정을 선택한 다음 확인을 누르십시오.
3. 확인을 눌러 전화번호부:를 선택하십시오.
4. 확인을 눌러 개별 설정을 선택하십시오.
5. 화살표 버튼을 사용하여 삭제를 선택한 다음 확인을 누르십시오.
6. 문자 및 숫자 버튼을 사용하여 삭제할 단축 다이얼 항목의 번호를 입력하고 확인을 누르십시오.
7. 확인을 눌러 삭제를 확인하십시오.

그룹 다이얼 항목 관리

그룹 다이얼 항목 생성 및 편집

1. 그룹에 넣을 각 팩스 번호에 단축 다이얼 항목을 지정하십시오 (자세한 내용은 [118페이지의 단축 다이얼 생성 및 편집](#) 참조).
2. 제어판에서 설정을 누르십시오.
3. 화살표 버튼을 사용하여 팩스 설정을 선택한 다음 확인을 누르십시오.
4. 확인을 눌러 전화번호부:를 선택하십시오.
5. 화살표 버튼을 사용하여 그룹 설정을 선택한 다음 확인을 누르십시오.
6. 화살표 버튼을 사용하여 그룹 추가/편집을 선택한 다음 확인을 누르십시오.
7. 문자 및 숫자 버튼을 사용하여 이 그룹과 연결할 번호를 입력한 다음 확인을 누르십시오. 1 - 16 까지 선택하면 그룹이 해당 원터치 키와 연결됩니다.
8. 문자 및 숫자 버튼을 사용하여 그룹 이름을 입력하고 확인을 누르십시오.
9. 원터치 키를 누르고 확인을 다시 눌러 추가를 확인합니다. 추가하려는 각 그룹 구성원에 대해 이 단계를 반복합니다.

또는

전화번호부:를 선택한 다음 추가하려는 그룹 구성원의 단축 다이얼 항목을 선택합니다. 확인을 눌러 추가를 확인합니다. 추가하려는 각 그룹 구성원에 대해 이 단계를 반복합니다.

10. 모든 과정이 끝나면 확인을 누르십시오.
11. 지정할 그룹 다이얼 항목이 더 있으면 확인을 누른 다음 1 - 10 단계를 반복하십시오.

그룹 다이얼 항목 삭제

1. 제어판에서 **설정**을 누르십시오.
2. 화살표 버튼을 사용하여 **팩스 설정**을 선택한 다음 **확인**을 누르십시오.
3. **확인**을 눌러 **전화번호부**:를 선택하십시오.
4. 화살표 버튼을 사용하여 **그룹 설정**을 선택한 다음 **확인**을 누르십시오.
5. 화살표 버튼을 사용하여 **그룹 삭제**를 선택한 다음 **확인**을 누르십시오.
6. 문자 및 숫자 버튼을 사용하여 삭제할 단축 다이얼 항목의 번호를 입력하고 **확인**을 누르십시오.
7. **확인**을 눌러 삭제를 확인하십시오.

그룹 다이얼 항목에서 개별 항목 삭제

1. 제어판에서 **설정**을 누르십시오.
2. 화살표 버튼을 사용하여 **팩스 설정**을 선택한 다음 **확인**을 누르십시오.
3. **확인**을 눌러 **전화번호부**:를 선택하십시오.
4. 화살표 버튼을 사용하여 **그룹 설정**을 선택한 다음 **확인**을 누르십시오.
5. 화살표 버튼을 사용하여 **그룹에서 # 삭제**를 선택한 다음 **확인**을 누르십시오.
6. 화살표 버튼을 사용하여 그룹에서 삭제할 개인을 선택하십시오.
7. **확인**을 눌러 삭제를 확인하십시오.
8. 삭제할 항목이 있을 때마다 6, 7 단계를 반복합니다..

또는

삭제를 마치면 **취소**를 누릅니다.

 **주:** 단축 다이얼 항목을 삭제하면 그룹 다이얼 항목에서도 해당 항목이 삭제됩니다.

팩스 폴링 설정

다른 사람이 팩스가 폴링되도록 설정한 경우, 자신의 제품으로 팩스를 보내도록 요청할 수 있습니다 (다른 팩스기를 폴링하는 작업).

1. 제어판에서 **설정**을 누르십시오.
2. 화살표 버튼을 사용하여 **팩스 기능**을 선택한 다음 **확인**을 누르십시오.
3. 화살표 버튼을 사용하여 **폴링 수신**을 선택한 다음 **확인**을 누르십시오.

제품이 다른 팩스기로 전화를 걸어 팩스를 요청합니다.

보안

이 제품에는 기본 기능은 계속 사용할 수 있도록 허용하지만 다양한 설정에 대한 이용 권한을 제어하는 암호 기능이 포함되어 있습니다.

전용 수신 기능을 사용하여 팩스가 인쇄될 때까지 제품에 팩스를 저장할 수 있습니다.

암호 보호 기능 활성화

제품 보안 암호를 설정하려면 다음 단계를 진행하십시오.

1. 제어판에서 **설정**을 누르십시오.
2. 화살표 버튼을 사용하여 **시스템 설정**을 선택한 다음 **확인**을 누르십시오.
3. 문자 및 숫자 버튼을 사용하여 제품 암호를 입력한 다음 **확인**을 누르십시오.
4. 제품 암호를 확인하려면 문자 및 숫자 버튼을 사용하여 암호를 다시 입력한 다음 **확인**을 누르십시오.
5. 화살표 버튼을 사용하여 **제품 보안**을 선택한 다음 **확인**을 누르십시오.
6. 화살표 버튼을 사용하여 **켜짐**을 선택한 다음 **확인**을 누르십시오.

전용 수신 기능 활성화

전용 수신 기능을 활성화하기 전에 암호 보호 기능을 활성화해야 합니다.

1. 제어판에서 **설정**을 누르십시오.
2. 화살표 버튼을 사용하여 **팩스 설정**을 선택한 다음 **확인**을 누르십시오.
3. 문자 및 숫자 버튼을 사용하여 제품 보안 암호를 입력한 다음 **확인**을 누르십시오.
4. 제품 보안 암호를 확인하려면 문자 및 숫자 버튼을 사용하여 제품 보안 암호를 다시 입력한 다음 **확인**을 누르십시오.
5. 화살표 버튼을 사용하여 **팩스 수신됨 설정**을 선택한 다음 **확인**을 누르십시오.
6. 화살표 버튼을 사용하여 **전용 수신**을 선택한 다음 **확인**을 누르십시오.
7. 화살표 버튼을 사용하여 **켜짐**을 선택한 다음 **확인**을 누르십시오.

팩스 설정 변경

사운드 볼륨 설정

제어판에서 팩스 소리의 볼륨을 제어합니다. 다음 소리를 변경할 수 있습니다.

- 송수신 팩스와 연결된 팩스 소리
- 수신 팩스 벨소리

팩스 볼륨의 초기 기본값은 **약하게**입니다.

팩스 사운드(라인 모니터) 볼륨 설정

팩스 사운드 볼륨을 변경하려면 다음 단계를 진행하십시오.

1. 제어판에서 **볼륨**을 누르십시오.
2. 화살표 버튼을 사용하여 **꺼짐**, **약하게**, **중간**, 또는 **크게**를 선택하십시오.
3. **확인**을 눌러 선택 사항을 저장하십시오.

벨소리 볼륨 설정

처음 호출을 수신하면 알림 벨소리가 납니다. 벨소리가 나는 시간은 현지 통신업체가 지정한 시간에 따라 다릅니다. 벨소리 볼륨의 초기 기본값은 **약하게**입니다.

1. **설정**을 누르십시오.
2. 화살표 버튼을 사용하여 **시스템 설정**을 선택한 다음 **확인**을 누르십시오.
3. 화살표 버튼을 사용하여 **볼륨 설정**을 선택한 다음 **확인**을 누르십시오.
4. 화살표 버튼을 사용하여 **벨소리 볼륨**을 선택한 다음 **확인**을 누르십시오.
5. 화살표 버튼을 사용하여 **꺼짐**, **약하게**, **중간**, 또는 **크게**를 선택하십시오.
6. **확인**을 눌러 선택 사항을 저장하십시오.

팩스 설정 보내기

외부 회선 번호 설정

외부 회선 번호는 제어판이나 소프트웨어에서 입력한 모든 팩스 번호의 맨 앞에 자동으로 추가되는 번호입니다. 외부 회선 번호로 최대 50 개 문자를 사용할 수 있습니다.

기본 설정은 **꺼짐**입니다. 예를 들어, 외부 전화 회선에 연결하기 위해 9 와 같은 번호를 입력해야 하는 경우, 이 설정을 활성화하고 외부 회선 번호를 입력할 수 있습니다. 이 설정이 활성화된 동안에는 외부 회선 번호를 사용하지 않고 팩스 번호를 직접 발신할 수 있습니다. 자세한 내용은 [137페이지의 팩스 수동 전송](#)을 참조하십시오.

1. 제어판에서 **설정**을 누르십시오.
2. 화살표 버튼을 사용하여 **팩스 설정**을 선택한 다음 **확인**을 누르십시오.
3. 화살표 버튼을 사용하여 **팩스 전송 설정**을 선택한 다음 **확인**을 누르십시오.
4. 화살표 버튼을 사용하여 **외부 회선번호**를 선택한 다음 **확인**을 누르십시오.

5. 화살표 버튼을 사용하여 **켜짐** 또는 **꺼짐**을 선택한 다음 **확인**을 누르십시오.
6. **켜짐**을 선택한 경우 문자 및 숫자 버튼을 사용하여 외부 회선 번호를 입력한 다음 **확인**을 누르십시오. 숫자, 일시 중지 및 발신 기호를 사용할 수 있습니다.

발신음 인식 설정

일반적으로 팩스 번호 발신이 즉시 시작됩니다. 전화기와 같은 회선에 제품이 연결되어 있는 경우 발신음 인식 설정을 활성화하십시오. 이렇게 하면 통화 중일 때 팩스가 전송되지 않습니다.

발신음 인식 기본 설정은 프랑스와 헝가리의 경우 **켜짐**, 기타 국가/지역의 경우 **꺼짐**입니다.

1. 제어판에서 **설정**을 누르십시오.
2. 화살표 버튼을 사용하여 **팩스 설정**을 선택한 다음 **확인**을 누르십시오.
3. 화살표 버튼을 사용하여 **팩스 전송 설정**을 선택한 다음 **확인**을 누르십시오.
4. 화살표 버튼을 사용하여 **발신음 인식**을 선택한 다음 **확인**을 누르십시오.
5. 화살표 버튼을 사용하여 **켜짐** 또는 **꺼짐**을 선택한 다음 **확인**을 누르십시오.

자동 재발신 설정

수신하는 팩스기에서 응답이 없거나 통화 중이어서 팩스를 보낼 수 없을 경우, 통화 중일 때 재발신, 응답 없을 때 재발신 및 통신 오류일 때 재발신 옵션에 따라 재발신을 시도합니다. 이러한 옵션을 활성화 하거나 비활성화하려면 다음과 같이 하십시오.

통화 중일 때 재발신 옵션 설정

이 옵션이 활성화된 경우 통화 중 신호가 수신되면 자동으로 재발신됩니다. 통화 중일 때 재발신 옵션의 초기 기본값은 **켜짐**입니다.

1. 제어판에서 **설정**을 누르십시오.
2. 화살표 버튼을 사용하여 **팩스 설정**을 선택한 다음 **확인**을 누르십시오.
3. 화살표 버튼을 사용하여 **팩스 전송 설정**을 선택한 다음 **확인**을 누르십시오.
4. 화살표 버튼을 사용하여 **통화 중일 때 재발신**을 선택한 다음 **확인**을 누르십시오.
5. 화살표 버튼을 사용하여 **켜짐** 또는 **꺼짐**을 선택한 다음 **확인**을 누르십시오.

응답 없을 때 재발신 옵션 설정

이 옵션이 활성화된 경우 수신 장치에서 응답이 없으면 자동으로 재발신됩니다. 응답 없을 때 재발신 옵션의 초기 기본값은 **꺼짐**입니다.

1. 제어판에서 **설정**을 누르십시오.
2. 화살표 버튼을 사용하여 **팩스 설정**을 선택한 다음 **확인**을 누르십시오.
3. 화살표 버튼을 사용하여 **팩스 전송 설정**을 선택한 다음 **확인**을 누르십시오.
4. 화살표 버튼을 사용하여 **응답 없을 때 재발신**을 선택한 다음 **확인**을 누르십시오.
5. 화살표 버튼을 사용하여 **켜짐** 또는 **꺼짐**을 선택한 다음 **확인**을 누르십시오.

통신 오류일 때 재발신 옵션 설정

이 옵션이 활성화된 경우 통신 오류가 발생하면 자동으로 재발신됩니다. 통신 오류일 때 재발신 옵션의 초기 기본값은 **켜짐**입니다.

1. 제어판에서 **설정**을 누르십시오.
2. 화살표 버튼을 사용하여 **팩스 설정**을 선택한 다음 **확인**을 누르십시오.
3. 화살표 버튼을 사용하여 **팩스 전송 설정**을 선택한 다음 **확인**을 누르십시오.
4. 화살표 버튼을 사용하여 **통신 오류일 때 재발신**을 선택한 다음 **확인**을 누르십시오.
5. 화살표 버튼을 사용하여 **켜짐** 또는 **꺼짐**을 선택한 다음 **확인**을 누르십시오.

흐리게/진하게 및 해상도 설정

기본 흐리게/진하게(명암대비) 설정

대비는 송신 팩스의 밝기와 어둑기에 영향을 미칩니다.

기본 밝게/어둑게 설정은 팩스로 송수신되는 항목에 일반적으로 적용되는 것입니다. 슬라이더가 기본 설정인 중간으로 설정되어 있습니다.

1. 제어판에서 **설정**을 누르십시오.
2. 화살표 버튼을 사용하여 **팩스 설정**을 선택한 다음 **확인**을 누르십시오.
3. 화살표 버튼을 사용하여 **팩스 전송 설정**을 선택한 다음 **확인**을 누르십시오.
4. 화살표 버튼을 사용하여 **기본 흐리게/진하게**를 선택한 다음 **확인**을 누르십시오.
5. < 버튼을 사용하여 슬라이더를 왼쪽으로 이동하면 원본보다 밝아지고 > 버튼을 사용하여 슬라이더를 오른쪽으로 이동하면 어두워집니다.
6. **확인**을 눌러 선택 사항을 저장하십시오.

해상도 설정

 **주:** 해상도를 늘리면 팩스 크기가 늘어납니다. 팩스가 커질수록 전송 시간이 늘어나고 제품에서 사용할 가능한 메모리를 초과할 수 있습니다.

초기 기본 해상도 설정은 **고급**입니다.

모든 팩스 작업의 기본 해상도를 다음 설정 중 하나로 변경하려면 다음과 같이 하십시오.

- **표준:** 이 설정은 품질은 가장 낮지만 전송 속도는 가장 빠릅니다.
- **고급:** 이 설정은 **표준**보다 해상도 품질이 높고 대개 텍스트 문서에 적합합니다.
- **최고급:** 이 설정은 텍스트와 이미지가 함께 있는 문서에 가장 적합합니다. 전송 시간은 **고급**보다 느리지만 **사진**보다는 빠릅니다.
- **사진:** 이 설정은 최상의 품질로 이미지를 인쇄하지만 전송 시간이 상당히 늘어납니다.

기본 해상도 설정

1. 제어판에서 **설정**을 누르십시오.
2. 화살표 버튼을 사용하여 **팩스 설정**을 선택한 다음 **확인**을 누르십시오.

3. 화살표 버튼을 사용하여 **팩스 전송 설정**을 선택한 다음 **확인**을 누르십시오.
4. 화살표 버튼을 사용하여 **기본 해상도**를 선택한 다음 **확인**을 누르십시오.
5. 화살표 버튼을 사용하여 해상도 설정을 변경하십시오.
6. **확인**을 눌러 선택 사항을 저장하십시오.

현재 팩스 작업의 해상도 설정

1. 제어판에서 **해상도**를 눌러 현재 해상도 설정을 확인하십시오.
2. 화살표 버튼을 사용하여 적합한 해상도 설정을 선택하십시오.
3. **확인**을 눌러 선택 사항을 저장하십시오.

 **주:** 이 방법으로 현재 팩스 작업의 해상도를 변경할 수 있습니다. 기본 팩스 해상도를 변경하는 자세한 방법은 [124페이지의 기본 해상도 설정](#)을 참조하십시오.

주: 팩스 명암대비 또는 유리 스캔 크기를 변경하려면 기본 설정을 변경해야 합니다. [124페이지의 기본 흐리게/진하게\(명암대비\) 설정](#) 또는 [125페이지의 기본 유리 크기 설정](#)을 참조하십시오.

기본 유리 크기 설정

이 설정에 따라 스캐너에서 팩스를 전송할 때 플랫폼 스캐너에서 스캔되는 용지 크기가 바뀝니다. 초기 기본값은 제품을 구입한 국가/지역에 따라 다릅니다.

1. 제어판에서 **설정**을 누르십시오.
2. 화살표 버튼을 사용하여 **팩스 설정**을 선택한 다음 **확인**을 누르십시오.
3. 화살표 버튼을 사용하여 **팩스 전송 설정**을 선택한 다음 **확인**을 누르십시오.
4. 화살표 버튼을 사용하여 **기본 유리 크기**를 선택한 다음 **확인**을 누르십시오.
5. 화살표 버튼을 사용하여 **A4** 또는 **레터** 중에서 정확한 용지 크기 설정을 선택하십시오.
6. **확인**을 눌러 선택 사항을 저장하십시오.

톤 발신음 또는 펄스 발신음 설정

제품을 톤 발신음 모드나 펄스 발신음 모드로 설정하려면 다음과 같이 하십시오. 초기 기본값은 톤입니다. 전화선에서 톤 발신음을 사용할 수 없는 경우가 아니면 이 설정을 변경하지 마십시오.

1. 제어판에서 **설정**을 누르십시오.
2. 화살표 버튼을 사용하여 **팩스 설정**을 선택한 다음 **확인**을 누르십시오.
3. 화살표 버튼을 사용하여 **팩스 전송 설정**을 선택한 다음 **확인**을 누르십시오.
4. 화살표 버튼을 사용하여 **발신 모드**를 선택한 다음 **확인**을 누르십시오.
5. 화살표 버튼을 사용하여 **톤** 또는 **펄스**를 선택한 다음 **확인**을 눌러 선택 사항을 저장하십시오.

 **주:** 펄스 발신음 옵션은 일부 국가/지역에서 사용할 수 없습니다.

과금 코드 설정

과금 코드 기능이 활성화된 경우 팩스를 보낼 때마다 과금 코드를 입력하라는 메시지가 나타납니다. 팩스 페이지가 전송될 때마다 과금 코드 카운트가 늘어납니다. 폴링 수신, 팩스 전달 또는 컴퓨터에서 다운로드된 팩스를 제외한 모든 유형의 팩스가 포함됩니다. 정의되지 않은 그룹이나 그룹 다이얼 팩스인 경우 각 대상에게 팩스가 성공적으로 전송될 때마다 과금 코드 카운트가 늘어납니다. 과금 코드가 합산되어 있는 보고서를 인쇄하려면 [126페이지의 과금 코드 보고서 인쇄](#)를 참조하십시오.

과금 코드 설정의 초기 기본값은 **꺼짐**입니다. 과금 코드에는 1 - 250 사이의 숫자를 사용할 수 있습니다.

과금 코드 설정

1. 제어판에서 **설정**을 누르십시오.
2. 화살표 버튼을 사용하여 **팩스 설정**을 선택한 다음 **확인**을 누르십시오.
3. 화살표 버튼을 사용하여 **팩스 전송 설정**을 선택한 다음 **확인**을 누르십시오.
4. 화살표 버튼을 사용하여 **과금 코드**를 선택한 다음 **확인**을 누르십시오.
5. 화살표 버튼을 사용하여 **켜짐** 또는 **꺼짐**을 선택한 다음 **확인**을 누르십시오.

과금 코드 사용

1. 자동 문서 공급기(ADF) 입력 용지함 또는 플랫폼 스캐너에 원본을 넣으십시오.
2. 제어판에서 단축 다이얼 또는 그룹 다이얼 항목을 사용하여 전화 번호를 수동으로 입력하십시오.
3. **팩스 시작**을 누르십시오.
4. 과금 코드를 입력한 다음 **팩스 시작**을 누르십시오.

팩스 작업이 전송되고 과금 코드 보고서에 기록됩니다. 과금 코드 보고서를 인쇄하는 자세한 방법은 [126페이지의 과금 코드 보고서 인쇄](#)를 참조하십시오.

과금 코드 보고서 인쇄

과금 보고서에는 모든 팩스 과금 코드와 각 코드에 청구된 총 팩스 횟수가 기록됩니다.

 **주:** 보고서를 인쇄하면 과금 데이터는 모두 삭제됩니다.

1. 제어판에서 **설정**을 누르십시오.
2. 화살표 버튼을 사용하여 **보고서**를 선택한 다음 **확인**을 누르십시오.
3. 화살표 버튼을 사용하여 **과금 보고서**를 선택한 다음 **확인**을 누르십시오. 메뉴 설정이 종료되고 보고서가 인쇄됩니다.

팩스 수신 설정

응답 전 벨소리 횟수 설정 또는 변경

응답 모드가 **자동**으로 설정된 경우, 응답 전 벨소리 횟수 설정에 따라 수신 호출에 응답하기 전에 울리는 벨소리 횟수가 결정됩니다.

제품이 팩스와 음성 호출을 모두 수신하고 자동 응답기를 함께 사용하는 회선(공유 회선)에 연결되어 있으면, 응답 전 벨소리 횟수 설정 조정이 필요할 수 있습니다. 응답 전 벨소리 횟수는 자동 응답기의 응답 전 벨소리 횟수보다 커야 합니다. 이렇게 해야 수신 호출이 음성 호출인 경우 자동 응답기가 이에 응답하고 메시지를 기록할 수 있습니다. 자동 응답기에서 호출에 응답하면 제품에서 팩스 신호음이 인식되면 수신 호출에 자동으로 응답합니다.

기본 응답전 벨소리 횟수는 미국과 캐나다에서는 5 회이며 기타 국가/지역에서는 2 회입니다.

응답 전 벨소리 횟수 설정 사용

다음 표에 따라 응답전 벨소리 횟수를 지정하십시오.

전화선 유형	권장되는 응답 전 벨소리 횟수
팩스 전용선(팩스 호출 수신 전용)	제어판 디스플레이에 표시된 범위에서 벨소리 횟수를 설정하십시오. 최소 및 최대 허용 벨소리 횟수는 국가/지역에 따라 다릅니다.
두 전화 번호와 벨소리 종류 서비스가 사용되는 한 회선	1 회 또는 2 회. (다른 전화 번호를 위한 자동 응답기 또는 컴퓨터 음성 메일이 있는 경우 제품의 벨소리 횟수가 자동 응답기보다 많이 설정되어 있는지 확인하십시오. 또한 벨소리 구별 기능을 사용하여 음성 호출과 팩스 호출을 구별할 수 있습니다 (128페이지의 벨소리 구별 설정 참조).
한 전화기만 연결된 공유 회선(팩스 및 음성 호출 모두 수신)	5 회 이상
자동 응답기 또는 컴퓨터 음성 메일이 연결된 공유 회선(팩스 및 음성 호출 모두 수신)	자동 응답기 또는 컴퓨터 음성 메일보다 2 회 더 많아야 합니다.

응답 전 벨소리 횟수 설정

응답전 벨소리 횟수를 설정하거나 변경하려면 다음과 같이 하십시오.

1. 제어판에서 **설정**을 누르십시오.
2. 화살표 버튼을 사용하여 **팩스 설정**을 선택한 다음 **확인**을 누르십시오.
3. 화살표 버튼을 사용하여 **팩스 수신됨 설정**을 선택한 다음 **확인**을 누르십시오.
4. 화살표 버튼을 사용하여 **응답 전 벨소리 횟수**를 선택한 다음 **확인**을 누르십시오.
5. 문자 및 숫자 버튼을 사용하여 응답 전 벨소리 횟수를 입력한 다음 **확인**을 누르십시오.

응답 모드 설정

상황에 따라 장치의 응답 모드를 **자동** 또는 **수동**으로 설정하십시오. 초기 기본값은 **자동**입니다.

- **자동:** 이 응답 모드에서는 벨소리가 지정된 횟수로 울리거나 특정 팩스 신호음이 인식되면 수신 호출에 응답합니다. 벨소리 횟수를 지정하려면 [127페이지의 응답 전 벨소리 횟수 설정](#)을 참조하십시오.
- **TAM:** 이 응답 모드에서는 자동 응답기(TAM)가 출력 회선 포트에 연결되어 있습니다. 수신 호출에는 응답하지 않지만 TAM 이 호출에 응답한 후에 팩스 호출 신호음을 듣습니다.

- **팩스/전화:** 이 응답 모드에서는 수신 호출에 응답하고 해당 호출이 음성 호출인지 팩스 호출인지 판별합니다. 팩스 호출이면 팩스를 수신하고 음성 호출이면 벨소리를 내서 내선 전화에서 응답해야 하는 수신 음성 호출임을 알립니다.
- **수동:** 이 응답 모드에서는 호출에 응답하지 않게 됩니다. 제어판에서 **팩스 시작**을 누르거나 같은 회선에 연결된 전화기를 들고 **1-2-3**을 눌러야 팩스 수신이 시작됩니다.

응답 모드를 설정하거나 변경하려면 다음과 같이 하십시오.

1. 제어판에서 **설정**을 누르십시오.
2. 화살표 버튼을 사용하여 **팩스 설정**을 선택한 다음 **확인**을 누르십시오.
3. 화살표 버튼을 사용하여 **팩스 수신됨 설정**을 선택한 다음 **확인**을 누르십시오.
4. **확인**을 눌러 **응답 모드**를 선택하십시오.
5. 화살표 버튼을 사용하여 응답 모드를 선택한 다음 **확인**을 누르십시오.

지정한 응답 모드 설정이 제어판에 나타납니다.

팩스 전달 설정

수신 팩스를 다른 팩스 번호로 전달하도록 제품을 설정할 수 있습니다. 수신된 팩스는 메모리에 저장되고, 지정한 팩스 번호로 발신되면서 팩스 전송이 시작됩니다. 오류(예: 통화 중인 경우)로 인해 팩스를 전달할 수 없거나 반복적인 재발신 시도가 실패하면 팩스가 인쇄됩니다.

팩스를 수신할 때 메모리 용량이 부족하면 팩스 수신이 중단되고 메모리에 저장된 페이지만 전달됩니다.

팩스 전달 기능을 사용하는 경우, 컴퓨터가 아니라 제품으로 팩스가 수신되어야 하고 응답 모드가 **자동**으로 설정되어 있어야 합니다.

1. 제어판에서 **설정**을 누르십시오.
2. 화살표 버튼을 사용하여 **팩스 설정**을 선택한 다음 **확인**을 누르십시오.
3. 화살표 버튼을 사용하여 **팩스 수신됨 설정**을 선택한 다음 **확인**을 누르십시오.
4. 화살표 버튼을 사용하여 **팩스 전달**을 선택한 다음 **확인**을 누르십시오.
5. 화살표 버튼을 사용하여 **켜짐** 또는 **꺼짐**을 선택한 다음 **확인**을 누르십시오.
6. 팩스 전달 기능을 활성화하는 경우 문자 및 숫자 버튼을 사용하여 팩스를 전송할 팩스 번호를 지정하고 **확인**을 눌러 선택 사항을 저장하십시오.

벨소리 구별 설정

벨소리 종류나 벨소리 구별 서비스는 일부 지역 전화 회사를 통해 사용할 수 있으며, 이를 통해 단일 회선에 두 개 이상의 전화 번호를 사용할 수 있습니다. 전화 번호마다 고유의 벨소리 종류가 있으므로 사용자가 음성 호출에 응답하고 제품에서 팩스 호출을 받을 수 있습니다.

벨소리 종류 서비스에 가입한 경우 해당 벨소리 종류에 제대로 응답하도록 제품을 설정해야 합니다. 일부 국가/지역에서는 벨소리 종류 서비스를 사용할 수 없습니다. 전화 회사에 문의하여 해당 국가/지역에서 이 서비스를 사용할 수 있는지 확인하십시오.

주: 벨소리 종류 서비스를 사용하지 않고 벨소리 종류를 기본 설정인 **모든 벨소리** 이외 설정으로 변경할 경우 팩스를 수신하지 못할 수도 있습니다.

설정은 다음과 같습니다.

- **모든 벨소리:** 해당 전화선을 통해 받는 모든 호출에 응답합니다.
- **단일:** 단일 벨소리 종류를 내는 호출에 응답합니다.
- **이중:** 이중 벨소리 종류를 내는 호출에 응답합니다.
- **삼중:** 삼중 벨소리 종류를 내는 호출에 응답합니다.
- **이중 및 삼중:** 벨소리가 두 번이나 세 번 나는 호출에 응답합니다.

응답 벨소리 종류를 변경하려면 다음과 같이 하십시오.

1. 제어판에서 **설정**을 누르십시오.
2. 화살표 버튼을 사용하여 **팩스 설정**를 선택한 다음 **확인**을 누르십시오.
3. 화살표 버튼을 사용하여 **팩스 수신됨 설정**를 선택한 다음 **확인**을 누르십시오.
4. 화살표 버튼을 사용하여 **응답 벨소리 종류**를 선택한 다음 **확인**을 누르십시오.
5. 화살표 버튼을 사용하여 원하는 벨소리 종류를 선택한 다음 **확인**을 누르십시오.
6. 제품을 설치한 후에 다른 사람에게 팩스를 보내도록 요청하여 벨소리 종류 서비스가 제대로 작동하는지 확인하십시오.

팩스를 수신하도록 컴퓨터 설정

 **주:** Macintosh에서는 컴퓨터를 사용하여 팩스를 수신할 수 없습니다.

초기 제품 설정 시 전체 소프트웨어 설치를 수행한 경우에만 컴퓨터로 팩스를 수신할 수 있습니다.

컴퓨터로 팩스를 수신하려면 소프트웨어에서 **PC**로 수신 설정을 활성화하십시오.

1. HP ToolboxFX를 여십시오.
2. 제품을 선택하십시오.
3. **팩스**를 누르십시오.
4. **팩스 작업**을 누르십시오.
5. **팩스 수신 모드**에서 **이 컴퓨터로 팩스 수신**을 선택하십시오.

제어판에서 PC로 수신 설정 끄기

PC로 수신 설정은 한 대의 컴퓨터에서만 활성화할 수 있습니다. 어떤 이유로 해당 컴퓨터를 사용할 수 없게 된 경우 다음과 같이 제어판에서 **PC**로 수신 설정을 끌 수 있습니다.

1. 제어판에서 **설정**을 누르십시오.
2. 화살표 버튼을 사용하여 **팩스 기능**을 선택한 다음 **확인**을 누르십시오.
3. 화살표 버튼을 사용하여 **PC로 수신 중단**을 선택한 다음 **확인**을 누르십시오.

수신 팩스 자동 축소 사용

페이지에 맞춤 옵션을 사용하면 길이가 긴 팩스가 최대 **75%**까지 자동으로 축소되어 기본 용지 크기에 맞춰집니다. 예를 들어, 리갈에서 레터 크기로 축소됩니다.

이 옵션을 사용하지 않으면 길이가 긴 팩스는 여러 페이지에 걸쳐 전체 크기로 인쇄됩니다. 수신 팩스 자동 축소의 초기 기본값은 **켜짐**입니다.

수신 팩스 기록 기능을 사용하려면, 경우에 따라 자동 축소 기능도 함께 사용해야 할 것입니다. 그래야, 수신 팩스의 크기가 약간 줄어지므로 수신 팩스 기능으로 인해 수신된 팩스 페이지를 두 페이지로 나눠지지 않습니다.

주: 기본 용지 크기 설정이 용지함에 적재된 용지 크기와 일치하는지 확인하십시오.

1. 제어판에서 **설정**을 누르십시오.
2. 화살표 버튼을 사용하여 **팩스 설정**을 선택한 다음 **확인**을 누르십시오.
3. 화살표 버튼을 사용하여 **팩스 수신됨 설정**을 선택한 다음 **확인**을 누르십시오.
4. 화살표 버튼을 사용하여 **페이지에 맞춤**을 선택한 다음 **확인**을 누르십시오.
5. 화살표 버튼을 사용하여 **켜짐** 또는 **꺼짐**을 선택한 다음 **확인**을 눌러 선택 사항을 저장하십시오.

무음 인식 모드 설정

팩스가 전송되면서 신호음이 울리지 않는 구형 팩스기에서 팩스를 받거나 받지 않도록 지정할 수 있습니다. 현재 무음형 팩스기는 거의 사용되고 있지 않습니다. 기본 설정은 **꺼짐**입니다. 구형 팩스기 사용자로부터 정기적으로 팩스를 수신하는 경우에만 무음 인식 모드 설정을 변경하십시오.

1. 제어판에서 **설정**을 누르십시오.
2. 화살표 버튼을 사용하여 **팩스 설정**을 선택한 다음 **확인**을 누르십시오.
3. 화살표 버튼을 사용하여 **팩스 수신됨 설정**을 선택한 다음 **확인**을 누르십시오.
4. 화살표 버튼을 사용하여 **무음 인식**을 선택한 다음 **확인**을 누르십시오.
5. 화살표 버튼을 사용하여 **켜짐** 또는 **꺼짐**을 선택한 다음 **확인**을 눌러 선택 사항을 저장하십시오.

기본 팩스 재인쇄 설정

기본 팩스 재인쇄 설정은 **켜짐**입니다. 제어판에서 이 설정을 변경하려면 다음 단계를 진행하십시오.

1. 제어판에서 **설정**을 누르십시오.
2. 화살표 버튼을 사용하여 **팩스 설정**을 선택한 다음 **확인**을 누르십시오.
3. 화살표 버튼을 사용하여 **팩스 수신됨 설정**을 선택한 다음 **확인**을 누르십시오.
4. 화살표 버튼을 사용하여 **팩스 재인쇄**를 선택한 다음 **확인**을 누르십시오.
5. 화살표 버튼을 사용하여 **켜짐** 또는 **꺼짐**을 선택한 다음 **확인**을 누르십시오.

수신된 팩스 자동 양면 인쇄

양면 인쇄가 **켜짐**인 경우 수신되는 모든 팩스가 양면에 인쇄됩니다. 팩스 양면 인쇄 기능의 초기 기본값은 **꺼짐**입니다.

팩스 양면 인쇄 설정

1. 제어판에서 **설정**을 누르십시오.
2. 화살표 버튼을 사용하여 **팩스 설정**을 선택한 다음 **확인**을 누르십시오.

3. 화살표 버튼을 사용하여 **팩스 수신됨 설정**을 선택한 다음 **확인**을 누르십시오.
4. 화살표 버튼을 사용하여 **양면 인쇄**를 선택한 다음 **확인**을 누르십시오.
5. 화살표 버튼을 사용하여 **켜짐** 또는 **꺼짐**을 선택한 다음 **확인**을 누르십시오.

수신 팩스 기록 만들기

수신되는 각 팩스 상단에 발신자 식별 정보가 나타납니다. 수신되는 각 팩스에 머리글 정보를 포함하여 팩스 수신 날짜와 시간을 확인할 수도 있습니다. 수신 팩스 기록의 초기 기본값은 **꺼짐**입니다.

 **주:** 이 옵션은 이 제품에서 인쇄되는 수신 팩스에만 적용됩니다.

1. 제어판에서 **설정**을 누르십시오.
2. 화살표 버튼을 사용하여 **팩스 설정**을 선택한 다음 **확인**을 누르십시오.
3. 화살표 버튼을 사용하여 **팩스 수신됨 설정**을 선택한 다음 **확인**을 누르십시오.
4. 화살표 버튼을 사용하여 **팩스 기록**을 선택한 다음 **확인**을 누르십시오.
5. 화살표 버튼을 사용하여 **켜짐** 또는 **꺼짐**을 선택한 다음 **확인**을 눌러 선택 사항을 저장하십시오.

팩스 번호 차단 또는 차단 해제

팩스를 받고 싶지 않은 사람이나 회사가 있으면 제어판을 사용하여 최대 **30** 개 번호까지 차단할 수 있습니다. 팩스 번호를 차단하면, 차단된 번호에서 팩스가 수신되면 제어판 디스플레이에 해당 번호가 차단되었음을 알리는 메시지가 나타나고 팩스는 인쇄되지 않으며 메모리에 저장되지 않습니다. 차단된 팩스 번호를 통해 수신되는 팩스는 팩스 작업 로그에 "폐기됨"이 기록됩니다. 차단된 팩스 번호를 하나 씩 또는 동시에 차단 해제할 수 있습니다.

 **주:** 차단된 팩스의 보낸 사람에게는 팩스 전송이 실패했음을 알리지 않습니다.

차단된 번호 목록이나 팩스 작업 로그를 인쇄하려면 **151페이지의 개별 팩스 보고서 인쇄**를 참조하십시오.

제어판에서 팩스 번호를 차단 또는 차단 해제하려면 다음과 같이 하십시오.

1. 제어판에서 **설정**을 누르십시오.
2. 화살표 버튼을 사용하여 **팩스 설정**을 선택한 다음 **확인**을 누르십시오.
3. 화살표 버튼을 사용하여 **팩스 수신됨 설정**을 선택한 다음 **확인**을 누르십시오.
4. 화살표 버튼을 사용하여 **팩스 차단**을 선택한 다음 **확인**을 누르십시오.
5. 팩스 번호를 차단하려면 화살표 버튼을 사용하여 **항목 추가**를 선택한 다음 **확인**을 누르십시오. 머리글에 표시된 팩스 번호를 공백을 포함하여 정확히 입력하고 **확인**을 누르십시오. 차단된 번호의 이름을 입력하고 **확인**을 누르십시오.

단일 팩스 번호를 차단하려면 화살표 버튼을 사용하여 **항목 삭제**를 선택한 다음 **확인**을 누릅니다. 화살표 버튼을 사용하여 삭제할 팩스 번호를 선택한 다음 **확인**을 눌러 삭제를 확인합니다.

또는

차단된 모든 팩스 번호를 해제하려면 화살표 버튼을 사용하여 **모두 지우기**를 선택한 다음 **확인**을 누릅니다. **확인**을 다시 눌러 삭제를 확인합니다.

내선 전화로 팩스 수신

이 설정이 활성화되어 있으면, 전화기 키패드에서 1-2-3 을 차례로 눌러 수신 팩스 호출을 받도록 제품에 알릴 수 있습니다. 기본 설정은 **켜짐**입니다. 펄스 발신 모드이거나 전화 회사에서 1-2-3 번호 사용 서비스를 받고 있는 경우에만 이 설정을 비활성화할 수 있습니다. 전화 회사의 서비스는 제품과 충돌하면 작동하지 않습니다.

1. 제어판에서 **설정**을 누르십시오.
2. 화살표 버튼을 사용하여 **팩스 설정**을 선택한 다음 **확인**을 누르십시오.
3. 화살표 버튼을 사용하여 **팩스 수신됨 설정**을 선택한 다음 **확인**을 누르십시오.
4. 화살표 버튼을 사용하여 **내선 전화**를 선택한 다음 **확인**을 누르십시오.
5. 화살표 버튼을 사용하여 **켜짐** 또는 **꺼짐**을 선택한 다음 **확인**을 눌러 선택 사항을 저장하십시오.

팩스 사용

팩스 소프트웨어

지원되는 팩스 프로그램

제품과 함께 제공되는 PC 팩스 프로그램은 이 제품에서만 작동하는 PC 팩스 프로그램입니다. 이전에 컴퓨터에 설치된 PC 팩스 프로그램을 계속 사용하려면 컴퓨터에 연결된 기존 모뎀과 함께 사용해야 합니다. 이 제품 모뎀에서는 작동하지 않습니다.

제공되는 표지 템플릿

HP LaserJet 팩스 전송 소프트웨어 프로그램에서 다양한 업무용 및 개인용 팩스 표지 템플릿이 제공됩니다.

 **주:** 표지 템플릿은 변경할 수 없습니다. 템플릿 내의 필드를 편집하더라도 템플릿 자체의 형식은 변경되지 않습니다.

팩스 표지 사용자 정의

1. HP LaserJet 팩스 전송 소프트웨어 프로그램을 여십시오.
2. 팩스 수신처 섹션에 수신자의 팩스 번호, 이름 및 회사를 입력하십시오.
3. 해상도 섹션에서 해상도 설정을 선택하십시오.
4. 팩스에 포함 섹션에서 표지를 선택하십시오.
5. 기타 참고 사항 및 제목 텍스트 상자에 추가 정보를 입력하십시오.
6. 표지 템플릿 드롭다운 상자에서 템플릿을 선택한 다음 문서 용지함의 페이지 수를 선택하십시오.
7. 다음 중 하나를 수행하십시오.
 - 표지를 미리 보지 않고 팩스를 보내려면 **지금 보내기**를 누르십시오.
 - 팩스를 보내기 전에 표지를 미리 보려면 **미리보기**를 누르십시오.

팩스 취소

발신 중인 단일 팩스 또는 송수신되고 있는 팩스를 취소하려면 다음과 같이 하십시오.

현재 팩스 취소

제어판에서 **취소**를 누르십시오. 전송되지 않은 페이지가 있으면 취소됩니다. **취소**를 눌러 그룹 다이얼 작업을 중단할 수도 있습니다.

대기중인 팩스 작업 취소

아래와 같은 경우에 팩스 작업을 취소하려면 다음과 같이 하십시오.

- 이 제품은 통화 중이거나 응답이 없거나 통신 오류가 발생하면 대기한 후에 재발신합니다.
- 나중에 전송되도록 팩스가 예약됩니다.

팩스 작업 상태 메뉴를 사용하여 팩스 작업을 취소하려면 다음과 같이 하십시오.

1. 제어판에서 **설정**을 누르십시오.
2. **확인**을 눌러 **팩스 작업 상태**를 선택하십시오.
3. 화살표 버튼을 사용하여 삭제할 작업을 찾을 때까지 대기 중인 작업을 스크롤하십시오.
4. **확인**을 눌러 취소할 작업을 선택하십시오.
5. **확인**을 눌러 취소할 작업을 확인하십시오.

메모리에서 팩스 삭제

다른 사람이 메모리에 저장된 팩스를 재인쇄하는 상황을 방지하려면 다음과 같이 하십시오.

△ **주의:** 이 방법을 통해 재인쇄 메모리뿐 아니라 전송 중인 팩스, 재다이얼 대기 중인 미전송 팩스, 나중에 전송할 팩스 및 인쇄나 발송되지 않은 팩스 등은, 모두 지워집니다.

1. 제어판에서 **설정**을 누르십시오.
2. 화살표 버튼을 사용하여 **팩스 기능**을 선택한 다음 **확인**을 누르십시오.
3. 화살표 버튼을 사용하여 **저장된 팩스 지우기**를 선택한 다음 **확인**을 누르십시오.
4. **확인**을 눌러 삭제를 확인하십시오.

DSL, PBX, ISDN 또는 VoIP 시스템에서 팩스 사용

HP 제품은 기존 아날로그 전화기 서비스와 함께 사용할 수 있도록 개발되었습니다. **DSL, PBX, ISDN** 회선이나 **VoIP** 서비스에서 작동하도록 개발되지는 않았지만 적합한 설정과 장비를 사용하면 작동할 수도 있습니다.

☞ **주:** DSL, PBX, ISDN 및 VoIP 설정 옵션은 서비스 제공업체에 문의하십시오.

HP LaserJet 제품은 디지털/아날로그 변환기를 사용하는 경우를 제외하고 모든 디지털 전화기 환경과 호환되지 않는 아날로그 장치입니다. HP는 본 제품이 디지털 환경이나 디지털/아날로그 변환기와 호환됨을 보증하지 않습니다.

DSL

DSL(디지털 가입자망) 사용자는 표준 구리선 전화기를 통한 디지털 기술을 사용합니다. 이 제품은 디지털 신호와 직접적으로 호환되지 않습니다. 그러나 **DSL** 설정 시 구성된 경우 신호를 분리하여 대역폭 중 일부를 아날로그 신호(음성 및 팩스)를 전송하는 데 사용하고 나머지 대역폭은 디지털 데이터를 전송하는 데 사용할 수 있습니다.

☞ **주:** 일부 팩스는 **DSL** 서비스와 호환되지 않습니다. HP는 이 제품이 모든 **DSL** 서비스 회선이나 제공업체와 호환됨을 보증하지 않습니다.

DSL 모뎀은 고성능 필터가 필요합니다. 일반적으로 서비스 제공업체는 일반 전화선에 사용되는 저성능 필터를 제공합니다.

☞ **주:** 자세한 사항은 **DSL** 제공업체에 문의하십시오.

PBX

이 제품은 모든 디지털 전화기 환경에서 호환되지 않는 아날로그 장치입니다. 팩스 기능을 사용하려면 디지털/아날로그 필터나 변환기가 필요할 수도 있습니다. **PBX** 환경에서 팩스 기능에 문제가 발생

하면 PBX 제공업체에 문의하십시오. HP 는 본 제품이 디지털 환경이나 디지털/아날로그 변환기와 호환됨을 보증하지 않습니다.

자세한 사항은 PBX 제공업체에 문의하십시오.

ISDN

자세한 사항은 ISDN 제공업체에 문의하십시오.

VoIP

제공업체가 명시적으로 VoIP(Voice over internet protocol) 서비스를 지원하는 경우를 제외하고 종종 VoIP 서비스가 팩스기와 호환되지 않는 경우가 있습니다.

VoIP 네트워크를 통해 팩스를 받을 때 문제가 발생하면 케이블과 설정이 정확한지 확인하십시오. 팩스 속도 설정을 낮추면 VoIP 네트워크를 통해 팩스를 보낼 수도 있습니다.

팩스 문제가 계속 발생하면 VoIP 제공업체에 문의하십시오.

팩스 전송

플랫베드 스캐너에서 팩스 전송

1. 자동 문서 공급기(ADF)가 비어 있는지 확인하십시오.
2. 플랫베드 스캐너 덮개를 올리십시오.
3. 원본의 좌측 상단 모서리를 스캐너 유리의 우측 하단 모서리에 맞추고 정면이 아래로 향하게 하여 원본을 스캐너 유리에 올려 놓으십시오.

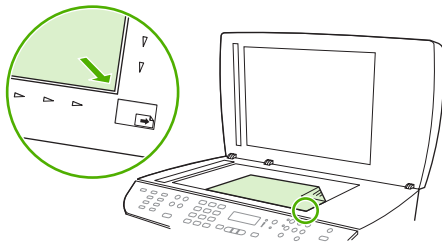

4. 덮개를 살짝 닫으십시오.
5. 제어판의 문자 및 숫자 버튼을 사용하여 번호를 누르십시오.

또는

호출하는 팩스 번호에 원터치 키가 지정되어 있으면 해당 키를 누릅니다.

또는

호출하려는 팩스 번호의 단축 다이얼 또는 그룹 다이얼 항목이 있으면 **전화번호부**를 누르고 문자 및 숫자 버튼을 사용하여 단축 다이얼 또는 그룹 다이얼 항목을 입력한 다음 **확인**을 누릅니다.

6. 제어판에서 **팩스 시작**을 누르십시오.

제어판 디스플레이에 다음과 같은 메시지가 나타납니다. **유리에서 전송하시겠습니까? 1=예 2=아니요.**

7. 1 을 눌러 예 를 선택하십시오. 제어판 디스플레이에 다음과 같은 메시지가 나타납니다. **페이지 로드: X 확인**을 누르십시오. 여기서 X 는 페이지 번호입니다.
8. **확인**을 누르십시오. 스캔이 끝나면 제품 제어판에 다음과 같은 메시지가 나타납니다. **다른 페이지를 스캔하시겠습니까? 1=예 2=아니오**.
9. 스캔할 페이지가 없으면 1 을 눌러 예 를 선택하고 다음 팩스 작업의 각 페이지에 대해 3 단계를 수행합니다.

또는

작업이 끝나면 2 를 눌러 **아니오**를 선택하고 다음 단계를 수행합니다.

자동 문서 공급기(ADF)에서 팩스 전송

주: ADF 의 최대 용량은 80g/m²(20lb) 용지 50 매입니다.

주의: 제품이 손상될 수 있으므로 수정 테이프, 수정액, 종이 클립 또는 스테이플이 사용된 원본은 사용하지 마십시오. 또한 사진, 너무 작은 원본 또는 찢어지기 쉬운 원본을 ADF 에 넣지 마십시오. 이러한 항목을 스캔하려면 플랫베드 유리를 사용하십시오.

1. 인쇄면이 위로 향하게 하고 복사할 첫 페이지가 용지 더미 맨 위에 놓인 상태로 원본 용지 더미의 상단 끝부분을 ADF 용지함에 넣으십시오.

용지가 레터 또는 A4 크기의 용지보다 크면 ADF 입력 용지함 확장 장치를 빼내서 해당 용지 크기에 맞추십시오.

2. 용지 더미가 움직이지 않게 고정될 때까지 ADF 용지함으로 밀어 넣으십시오.

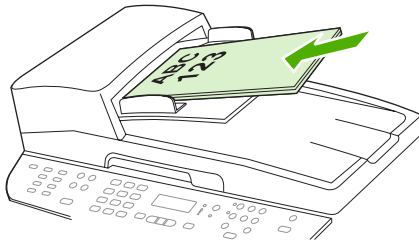

제어판 디스플레이에 **문서 공급됨**이라는 메시지가 나타납니다.

3. 용지 조정대가 용지에 딱 맞을 때까지 조정하십시오.

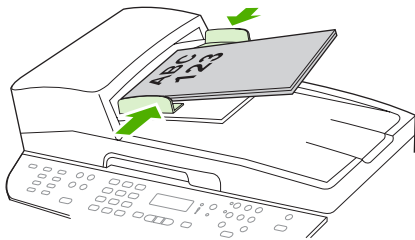

4. 제어판의 문자 및 숫자 버튼을 사용하여 번호를 누릅니다.

또는

호출하는 팩스 번호에 원터치 키가 지정되어 있으면 해당 키를 누릅니다.

또는

호출하려는 팩스 번호의 단축 다이얼 또는 그룹 다이얼 항목이 있으면 **전화번호부**:를 누르고 문자 및 숫자 버튼을 사용하여 단축 다이얼 또는 그룹 다이얼 항목을 입력한 다음 **확인**을 누르십시오.

5. 제어판에서 **팩스 시작**을 누르십시오. 팩스 작업이 시작됩니다.

양면 인쇄된 원본 팩스 전송

양면 인쇄된 문서를 팩스로 보내려면 스캐너 유리를 사용하십시오. [135페이지의 플랫폼 스캐너에서 팩스 전송](#)을 참조하십시오.

팩스 수동 전송

대개 **팩스 시작**을 누르면 발신이 시작됩니다. 그러나, 버튼을 누를 때마다 번호가 발신되도록 제품을 설정할 수 있습니다. 예를 들어, 전화 카드로 팩스 사용료를 결제하는 경우 팩스 번호를 발신한 후 전화 회사의 승인 신호음이 나면 전화 카드 번호를 누르십시오. 국제 전화를 하는 경우에는 번호를 일부 누르고 발신음이 들리면 나머지 번호를 누르십시오.

자동 문서 공급기(ADF)를 사용한 수동 발신

1. 자동 문서 공급기(ADF) 입력 용지함에 원본을 넣으십시오.
2. 제어판에서 **팩스 시작**을 누르십시오.
3. 발신이 시작됩니다.

 **주:** 숫자를 누를 때마다 팩스 번호가 발신됩니다. 따라서 일시 중지, 발신음, 국제 전화 연결 신호음 또는 전화 카드 승인 신호음이 나면 계속 발신할 수 있습니다.

플랫폼 스캐너를 사용한 수동 발신

1. 제어판에서 **팩스 시작**을 누르십시오.
제어판 디스플레이에 다음과 같은 메시지가 나타납니다. **유리에서 전송하시겠습니까? 1=예 2=아니요.**
2. **1**을 눌러 **예**를 선택하십시오. 제어판 디스플레이에 다음과 같은 메시지가 나타납니다. **페이지 로드: X 확인**을 누르십시오. 여기서 X는 페이지 번호입니다.
3. 인쇄면이 아래로 가게 하여 플랫폼 스캐너에 넣고 **확인**을 눌러 스캔한 후 메모리에 저장하십시오. 스캔이 끝나면 제품 제어판에 다음과 같은 메시지가 나타납니다. **다른 페이지를 스캔하시겠습니까? 1=예 2=아니요.**
4. 스캔할 페이지가 더 있으면 **1**을 눌러 **예**를 선택하고 다음 팩스 작업의 각 페이지에 대해 3 단계를 수행합니다.
또는
작업이 끝나면 **2**를 눌러 **아니요**를 선택하고 다음 단계를 수행합니다.
5. 모든 페이지가 메모리로 스캔되면 발신이 시작됩니다. 숫자를 누를 때마다 팩스 번호가 발신됩니다. 따라서 일시 중지, 발신음, 국제 전화 연결 신호음 또는 전화 카드 승인 신호음이 나면 계속 발신할 수 있습니다.

여러 번호로 팩스를 직접 전송(임시 팩스 전송)

그룹 다이얼 코드가 지정되지 않은 수신자 그룹에 팩스를 보내려면 다음과 같이 하십시오.

1. 자동 문서 공급기(ADF) 입력 용지함 또는 플랫폼 스캐너에 원본을 넣으십시오.
2. 문자 및 숫자 버튼을 누릅니다.

또는

호출하려는 팩스 번호의 단축 다이얼 항목이 지정되어 있으면 **전화번호부**를 누르고 문자 및 숫자 버튼을 사용하여 해당 단축 다이얼 항목을 지정한 다음 **확인**을 누릅니다.

3. **확인**을 누르십시오.
4. 번호를 계속 입력하려면 2, 3 단계를 반복합니다.

또는

번호를 입력한 후 다음 단계로 이동합니다.

5. **팩스 시작**을 누르십시오. ADF에 전송하려는 페이지가 있으면 자동으로 팩스 전송이 시작됩니다.
6. ADF 센서가 ADF 입력 용지함에 문서가 로드되지 않은 것을 감지하면 제어판 디스플레이에 **유리에서 전송하시겠습니까? 1=예 2=아니요**라는 메시지가 나타납니다. 플랫폼 스캐너에서 팩스를 전송하려면 1을 눌러 **예**를 선택한 다음 **확인**을 누르십시오.
제어판 디스플레이에 페이지 X 적재, 확인을 누르십시오.라는 메시지가 나타납니다.
7. 플랫폼 스캐너에 이미 문서가 있는 경우 **확인**을 누르거나 플랫폼 스캐너에 문서를 놓고 **확인**을 누르십시오.
페이지를 스캔한 후에 **다른 페이지를 스캔하시겠습니까? 1=예 2=아니요**라는 메시지가 제어판 디스플레이에 나타납니다.
8. 스캔할 페이지가 더 있으면 1을 눌러 **예**를 선택하고 다음 팩스 작업의 각 페이지에 대해 7 단계를 수행합니다.

또는

이 과정을 마치면 2를 눌러 **아니요**를 선택합니다.

각 팩스 번호로 팩스가 전송됩니다. 그룹에 속한 번호가 통화 중이거나 응답이 없으면 재발신 설정에 따라 해당 번호로 다시 발신됩니다. 재발신 시도가 모두 실패하면 팩스 작업 로그에 오류가 기록되고 그룹에 속한 다른 번호로 발신됩니다.

수동 재발신

1. 자동 문서 공급기(ADF) 입력 용지함 또는 플랫폼 스캐너에 원본을 넣으십시오.
2. 제어판에서 **재발신**을 누르십시오.
3. **팩스 시작**을 누르십시오. ADF에 전송하려는 페이지가 있으면 자동으로 팩스 전송이 시작됩니다.
4. ADF 센서가 ADF 입력 용지함에 문서가 로드되지 않은 것을 감지하면 제어판 디스플레이에 **유리에서 전송하시겠습니까? 1=예 2=아니요**라는 메시지가 나타납니다. 플랫폼 스캐너에서 팩스를 전송하려면 1을 눌러 **예**를 선택한 다음 **확인**을 누르십시오.

확인을 누르면 제어판 디스플레이에 **페이지 로드: X 확인을 누르십시오.**라는 메시지가 나타납니다.

5. 플랫베드 스캐너에 이미 문서가 있는 경우 **확인**을 누르거나 플랫베드 스캐너에 문서를 놓고 **확인**을 누르십시오.

페이지를 스캔한 후에 **다른 페이지를 스캔하시겠습니까? 1=예 2=아니요**라는 메시지가 제어판 디스플레이에 나타납니다.

6. 스캔할 페이지가 더 있으면 **1**을 눌러 **예**를 선택하고 다음 팩스 작업의 각 페이지에 대해 **5** 단계를 수행합니다.

또는

이 과정을 마치면 **2**를 눌러 **아니요**를 선택합니다.

재발신된 번호로 팩스가 전송됩니다. 해당 번호가 통화 중이거나 응답하지 않으면 재발신 설정에 따라 다음 번호로 재발신됩니다. 재발신 시도가 모두 실패하면 팩스 작업 기록에 오류가 추가되면서 업데이 트됩니다.

단축 다이얼 및 그룹 다이얼 항목 사용

단축 다이얼을 사용하여 팩스 전송

1. 자동 문서 공급기(ADF) 입력 용지함 또는 플랫베드 스캐너에 원본을 넣으십시오.
2. 단축 다이얼용 원터치 키를 누릅니다.

또는

전화번호부를 누르고 문자 및 숫자 버튼을 사용하여 단축 다이얼 항목을 지정한 다음 **확인**을 누릅니다.

3. 자동 문서 공급기(ADF) 입력 용지함 또는 평판 스캐너에 원본을 넣으십시오.
4. **팩스 시작**을 누르십시오. ADF에 전송하려는 페이지가 있으면 자동으로 팩스 전송이 시작됩니다.
5. ADF 센서가 ADF 입력 용지함에 문서가 로드되지 않은 것을 감지하면 제어판 디스플레이에 **유리에서 전송하시겠습니까? 1=예 2=아니요**라는 메시지가 나타납니다. 플랫베드 스캐너에서 팩스를 전송하려면 **1**을 눌러 **예**를 선택한 다음 **확인**을 누르십시오.

확인을 누르면 제어판 디스플레이에 **페이지 로드: X 확인을 누르십시오.**라는 메시지가 제어판 디스플레이에 나타납니다.

6. 플랫베드 스캐너에 이미 문서가 있는 경우 **확인**을 누르거나 플랫베드 스캐너에 문서를 놓고 **확인**을 누르십시오.

페이지를 스캔한 후에 **다른 페이지를 스캔하시겠습니까? 1=예 2=아니요**라는 메시지가 나타납니다.

7. 스캔할 페이지가 더 있으면 **1**을 눌러 **예**를 선택하고 다음 팩스 작업의 각 페이지에 대해 **5** 단계를 수행합니다.

또는

이 과정을 마치면 **2**를 눌러 **아니요**를 선택합니다.

팩스의 마지막 페이지가 나온 후에 또 다른 팩스를 보내거나, 복사 또는 스캔 작업을 시작할 수 있습니다.

일상적으로 사용할 단축 다이얼을 지정할 수 있습니다. [118페이지의 단축 다이얼 생성 및 편집](#)을 참조하십시오. 전자 전화번호부가 있으면 이 전화번호부를 사용하여 수신자를 선택할 수 있습니다. 전자 전화번호부는 타사 소프트웨어 프로그램을 사용하여 생성됩니다.

그룹 다이얼 항목을 사용하여 팩스 전송

1. 자동 문서 공급기(ADF) 입력 용지함 또는 평판 스캐너에 원본을 넣으십시오.
2. 그룹의 해당 원터치 키를 누르십시오.

또는

전화번호부:를 누르고 문자 및 숫자 버튼을 사용하여 그룹 다이얼 항목을 지정한 다음 **확인**을 누르십시오.

3. **팩스 시작**을 누르십시오. ADF에 전송하려는 페이지가 있으면 자동으로 팩스 전송이 시작됩니다.
4. ADF 센서가 ADF 입력 용지함에 문서가 로드되지 않은 것을 감지하면 제어판 디스플레이에 **유리에서 전송하시겠습니까? 1=예 2=아니요**라는 메시지가 나타납니다. 플랫폼 스캐너에서 팩스를 전송하려면 **1**을 눌러 **예**를 선택한 다음 **확인**을 누르십시오.

확인을 누르면 제어판 디스플레이에 **페이지 로드: X 확인을 누르십시오.**라는 메시지가 나타납니다.

5. 플랫폼 스캐너에 이미 문서가 있는 경우 **확인**을 누르거나 플랫폼 스캐너에 문서를 놓고 **확인**을 누르십시오.

페이지를 스캔한 후에 **다른 페이지를 스캔하시겠습니까? 1=예 2=아니요**라는 메시지가 제어판 디스플레이에 나타납니다.

6. 스캔할 페이지가 더 있으면 **1**을 눌러 **예**를 선택하고 다음 팩스 작업의 각 페이지에 대해 5 단계를 수행합니다.

또는

이 과정을 마치면 **2**를 눌러 **아니요**를 선택하십시오.

문서가 스캔되어 메모리에 저장되고 지정된 각 팩스 번호로 전송됩니다. 그룹에 속한 번호가 통화 중이거나 응답이 없으면 재발신 설정에 따라 해당 번호로 다시 발신됩니다. 여러 번 다시 발신해도 모두 실패하면 팩스 작업 로그에 오류가 기록되고 그룹에 속한 다른 번호로 발신됩니다.

소프트웨어에서 팩스 전송

여기에서는 장치와 함께 제공되는 소프트웨어를 사용하여 팩스를 전송하는 일반적인 방법에 대해 설명합니다. 기타 모든 소프트웨어 관련 항목은 소프트웨어 도움말에 나와 있으며, 이 도움말은 소프트웨어 **도움말** 메뉴에서 확인할 수 있습니다.

다음 요구사항이 충족되면 컴퓨터에서 전자 문서를 팩스로 전송할 수 있습니다.

- 제품이 컴퓨터에 직접 연결되어 있거나 TCP/IP 네트워크를 통해 컴퓨터에 연결되어 있습니다.
- 컴퓨터에 제품 소프트웨어가 설치되어 있습니다.
- 컴퓨터 운영 체제가 Microsoft Windows XP, Windows Vista, Mac OS X v10.3 또는 Mac OS X v10.4입니다.

소프트웨어에서 팩스 전송(Windows XP 또는 Vista)

팩스 전송 방법은 사양에 따라 다를 수 있습니다. 가장 일반적인 방법은 다음과 같습니다.

1. 시작, 프로그램(또는 Windows XP의 경우 모든 프로그램)을 누른 다음 **Hewlett-Packard**를 누르십시오.
2. **HP LaserJet** 제품을 누른 다음 **팩스 전송**을 누르십시오. 팩스 소프트웨어가 나타납니다.
3. 수신자의 팩스 번호를 입력하십시오.
4. 자동 문서 공급기(ADF) 입력 용지함에 문서를 넣으십시오.
5. 표지를 넣으십시오 (필수 단계 아님).
6. **지금 보내기**를 누르십시오.

소프트웨어에서 팩스 전송(Mac OS X v10.3)

1. 자동 문서 공급기(ADF) 입력 용지함 또는 평판 스캐너에 원본을 넣으십시오.
2. **HP Director**를 열고 **팩스**를 누르십시오. 팩스 소프트웨어가 나타납니다.
3. **Print(인쇄)** 대화 상자에서 **Fax(팩스)**를 선택하십시오.
4. 수신자의 팩스 번호를 입력하십시오.
5. 표지를 넣으십시오(필수 단계 아님).
6. **Fax(팩스)**를 누르십시오.

소프트웨어에서 팩스 전송(Mac OS X v10.4)

Mac OS X v10.4를 사용하여 제품 소프트웨어에서 팩스를 전송하는 두 가지 방법 중 하나를 선택할 수 있습니다.

HP Director를 사용하여 팩스를 전송하려면 다음 단계를 진행하십시오.

1. 자동 문서 공급기(ADF) 입력 용지함 또는 평판 스캐너에 원본을 넣으십시오.
2. 도크의 아이콘을 눌러 **HP Director**를 연 다음 **Fax(팩스)**를 누르십시오. **Apple** 인쇄 대화 상자가 나타납니다.
3. **PDF** 팝업 메뉴에서 **Fax PDF(PDF 팩스)**를 선택하십시오.

4. **To**(받는 사람) 아래에 수신자의 팩스 번호를 입력하십시오.
5. **Modem**(모뎀) 아래에서 제품을 선택하십시오.
6. **Fax**(팩스)를 누르십시오.

팩스 드라이버를 사용하여 팩스를 전송하려면 다음 단계를 수행하십시오.

1. 팩스를 전송할 문서를 여십시오.
2. **File**(파일)을 열고 **Print**(인쇄)를 누르십시오.
3. **PDF** 팝업 메뉴에서 **Fax PDF**(PDF 팩스)를 선택하십시오.
4. **To**(받는 사람) 아래에 수신자의 팩스 번호를 입력하십시오.
5. **Modem**(모뎀) 아래에서 제품을 선택하십시오.
6. **Fax**(팩스)를 누르십시오.

Microsoft Word 와 같은 타사 소프트웨어 프로그램에서 팩스 전송(모든 운영 체제)

1. 타사 프로그램에서 문서를 여십시오.
2. **파일** 메뉴를 누른 다음 **인쇄**를 누르십시오.
3. 프린터 드롭다운 목록에서 팩스 인쇄 드라이버를 선택하십시오. 팩스 소프트웨어가 나타납니다.
4. 다음 중 하나를 수행하십시오.

- **Windows**



- a. 수신자의 팩스 번호를 입력하십시오.
- b. 표지를 넣으십시오 (필수 단계 아님).
- c. 제품에 로드된 페이지를 넣으십시오(선택 사항).
- d. **지금 보내기**를 누르십시오.

- **Macintosh**

- a. **Mac OS X v10.3: Print**(인쇄) 대화 상자에서 **Fax**(팩스)를 선택하십시오.
-또는-
Mac OS X v10.4: PDF 팝업 메뉴에서 **Fax PDF**(PDF 팩스)를 선택하십시오.
- b. 수신자의 팩스 번호를 입력하십시오.
- c. **Mac OS X v10.3: 표지**를 넣으십시오(선택 사항).
-또는-
Mac OS X v10.4: 모뎀 아래에서 제품을 선택합니다.
- d. **Fax**(팩스)를 누르십시오.

다운스트림 전화기에서 전화를 걸어 팩스 전송

제품과 같은 회선에 연결되어 있는 전화기에서 팩스 번호를 발신해야 하는 경우가 있습니다. 예를 들어, 수동 수신 모드로 설정된 장치로 팩스를 보내는 경우 수신자에게 전화를 걸어 팩스 수신을 알릴 수 있습니다.

 **주:** 전화기가 제품의 "전화기" 포트()에 연결되어 있어야 합니다.

1. 자동 문서 공급기(ADF) 입력 용지함에 원본을 넣으십시오.

 **주:** 내선 전화기에서 팩스를 전송할 때는 플랫폼 스캐너를 사용할 수 없습니다.

2. 제품과 같은 회선에 연결된 전화기를 사용하십시오. 전화기 키패드를 사용하여 팩스 번호를 발신하십시오.
3. 수신자이 응답하면 팩스기를 켜도록 알려주십시오.
4. 팩스 신호음이 들리면 **팩스 시작**을 누르고 제어판 디스플레이에 **연결 중**이 나타나면 전화기를 내려 놓으십시오.

지연된 팩스 전송

제품 제어판을 사용하여 나중에 한 명 이상의 사람에게 자동으로 팩스를 보내도록 예약할 수 있습니다. 이 과정을 마치면 제품이 문서를 메모리로 스캔한 다음 준비 상태로 돌아갑니다.

주: 팩스가 지정한 시간에 전송되지 않으면, 해당 정보가 팩스 오류 보고서에 나타나거나(해당 옵션이 켜져 있는 경우) 팩스 작업 로그에 기록됩니다. 팩스 전송 호출에 응답이 없거나 통화 중 신호음으로 인해 재발신이 중단되어 전송이 시작되지 않을 수도 있습니다.

나중에 팩스를 보내도록 예약되었지만 업데이트가 필요한 경우 추가 정보가 다른 작업으로 전송됩니다. 동일한 팩스 번호로 동시에 전송되도록 설정된 모든 팩스는 개별 팩스로 전송됩니다.

1. 자동 문서 공급기(ADF) 입력 용지함 또는 평판 스캐너에 원본을 넣으십시오.
2. 제어판에서 **설정**을 누르십시오.
3. 화살표 버튼을 사용하여 **팩스 기능**을 나타낸 다음 **확인**을 누르십시오.
4. 화살표 버튼을 사용하여 **나중에 팩스 전송**을 나타낸 다음 **확인**을 누르십시오.
5. 문자 및 숫자 버튼을 사용하여 시간을 입력하십시오.
6. 제품이 12 시간 모드로 설정된 경우 화살표 버튼을 사용하여 커서를 네 번째 문자 뒤로 이동하고 A.M. 또는 P.M.으로 설정합니다. A.M.인 경우 **1**, P.M.인 경우 **2**를 선택한 다음 **확인**을 누릅니다.

또는

제품이 24 시간 모드로 설정된 경우 **확인**을 누릅니다.

7. 문자 및 숫자 버튼을 사용하여 날짜를 입력하고 **확인**을 누릅니다.

또는

확인을 눌러 기본 날짜를 적용합니다.

8. 팩스 번호를 입력하고 단축 다이얼을 입력하거나 원터치 키를 누르십시오.

주: 이 기능은 정의되지 않은 임시 그룹에서는 지원되지 않습니다.

9. **확인** 또는 **팩스 시작**을 누르십시오. 문서가 스캔되어 메모리에 저장되고 지정된 시간에 전송됩니다.

이용 권한 코드, 신용 카드 또는 전화 카드 사용

이용 권한 코드, 신용 카드 또는 전화 카드를 사용하려면 일시 중지 및 발신 코드가 허용되는 수동 발신을 사용하십시오. [137페이지의 팩스 수동 전송](#)을 참조하십시오.

해외로 팩스 전송

해외로 팩스를 전송하려면 일시 중지 및 국제 전화 코드가 허용되는 수동 발신을 사용하십시오. [137페이지의 팩스 수동 전송](#)을 참조하십시오.

팩스 수신

이 제품은 팩스를 수신하면 인쇄하고(전용 수신 기능이 활성화된 경우 제외) 플래시 메모리에 자동으로 저장합니다.

저장된 팩스 인쇄(전용 수신 기능이 활성화된 경우)

저장된 팩스를 인쇄하려면 전용 수신 PIN 을 제공해야 합니다. 저장된 팩스가 인쇄되고 나면 메모리에서 삭제됩니다.

1. 제어판에서 **설정**을 누르십시오.
2. 화살표 버튼을 사용하여 **팩스 설정**을 선택한 다음 **확인**을 누르십시오.
3. 문자 및 숫자 버튼을 사용하여 제품 보안 PIN 을 입력한 다음 **확인**을 누르십시오.
4. 화살표 버튼을 사용하여 **팩스 수신됨 설정**을 선택한 다음 **확인**을 누르십시오.
5. 화살표 버튼을 사용하여 **전용 수신**을 선택한 다음 **확인**을 누르십시오.
6. 화살표 버튼을 사용하여 **팩스 차단**을 선택한 다음 **확인**을 누르십시오.

팩스 재인쇄

토너 카트리지가 비어 있거나 팩스가 잘못된 용지에 인쇄된 경우 팩스를 다시 인쇄할 수 있습니다. 사용 가능한 메모리 용량에 따라 다시 인쇄하기 위해 저장할 수 있는 팩스 수가 달라집니다. 최근 팩스가 먼저 인쇄되고 가장 먼저 저장된 팩스가 나중에 인쇄됩니다.

이러한 팩스는 계속 저장됩니다. 팩스를 재인쇄해도 메모리에서 지워지지 않습니다. 이러한 팩스를 메모리에서 지우려면 [134페이지의 메모리에서 팩스 삭제](#)를 참조하십시오.

1. 제어판에서 **설정**을 누르십시오.
2. 화살표 버튼을 사용하여 **팩스 기능**을 선택한 다음 **확인**을 누르십시오.
3. 화살표 버튼을 사용하여 **마지막 팩스 재인쇄**를 선택한 다음 **확인**을 누르십시오. 가장 최근에 인쇄된 팩스가 재인쇄되기 시작합니다.

 **주:** 언제든지 인쇄를 중지하려면 **취소**를 누르십시오.

 **주의:** **팩스 재인쇄가 꺼짐**로 설정되어 있으면 잘못 인쇄되거나 흐리게 인쇄된 팩스를 재인쇄할 수 없습니다.

전화선에서 팩스 신호음이 들릴 때 팩스 수신

한 전화선에서 팩스와 전화를 모두 받는 경우, 전화가 올 때 신호음이 들리면 다음 방법 중 하나로 수신을 처리하십시오.

- 제품이 근처에 있으면 제어판에서 **팩스 시작**을 누르십시오.
- 회선(내선 전화)에 연결된 전화기를 들었을 때 팩스 신호음이 들리면 제품이 호출에 자동으로 응답합니다. 그렇지 않으면 전화기 키패드에서 **1-2-3**을 순서대로 누르고 팩스 전송음이 들리면 전화기를 내려 놓으십시오.

 **주:** 두 번째 방법을 사용하려면 내선 전화기가 **예**로 설정되어 있어야 합니다. 설정을 확인 또는 변경하려면 [132페이지의 내선 전화로 팩스 수신](#)을 참조하십시오.

컴퓨터로 전송된 팩스 보기

컴퓨터에서 팩스를 보려면 제품이 컴퓨터로 팩스를 수신하도록 구성되어 있어야 합니다. [129페이지의 팩스를 수신하도록 컴퓨터 설정](#)을 참조하십시오.

1. HP ToolboxFX 를 여십시오.
2. 제품을 선택하십시오.
3. 팩스를 누르십시오.
4. 팩스 수신 로그를 누르십시오.
5. 팩스 이미지 열에서 보려는 팩스의 "보기" 링크를 누르십시오.

 **주:** Macintosh 에서는 컴퓨터를 사용하여 팩스를 수신할 수 없습니다.

팩스 문제 해결

팩스 오류 메시지

알림 및 경고 메시지는 일시적으로 표시되며 **확인**을 눌러 다시 시작하거나 **취소**를 눌러 작업을 취소하는 등 사용자가 메시지에 대해 조치를 취해야 하는 경우도 있습니다. 일부 경고가 표시될 경우 작업이 완전하게 수행되지 않거나 인쇄 품질에 영향을 줄 수 있습니다. 알림 또는 경고 메시지가 인쇄와 관련된 것이고 자동 연속 기능이 설정되어 있는 경우, 해당 메시지에 대해 **10 초** 동안 아무런 조치가 없으면 인쇄 작업이 다시 시작됩니다.

알림 및 경고 메시지 표

표 10-1 알림 및 경고 메시지

제어판 메시지	설명	권장 조치
그룹에서 그룹 다이얼이 허용되지 않음	입력한 단축 다이얼 코드가 그룹으로 지정되어 있습니다. 그룹 다이얼을 다른 그룹 다이얼에 추가할 수 없습니다.	원터치 버튼(개별 단축 다이얼로 지정됨) 또는 단축 다이얼 코드를 그룹 다이얼에 추가하십시오.
발신음 없음	발신음을 인식할 수 없습니다.	<p>팩스 시작을 눌러 전화선의 발신음을 확인하십시오.</p> <p>전화 코드를 장치와 콘센트에서 뺀다가 다시 꽂으십시오.</p> <p>제품과 함께 제공된 전화 코드를 사용하고 있는지 확인하십시오.</p> <p>제품 전화 코드를 콘센트에서 빼고 전화기에 연결한 다음 전화를 걸어 보십시오.</p> <p>제품 전화 코드를 다른 전화선의 잭에 연결하십시오. 113페이지의 전화선에 연결을 참조하십시오.</p> <p>오류가 계속되면 HP 에 문의하십시오. www.hp.com/support/LJM2727 또는 제품과 함께 제공되는 지원 안내서를 참조하십시오.</p>
인식되는 팩스 없음	제품이 수신 호출에 응답했지만 팩스기의 호출을 인식하지 못했습니다.	<p>팩스 수신을 다시 시도할 수 있도록 허용하십시오.</p> <p>다른 전화 코드를 사용해보십시오.</p> <p>제품 전화 코드를 다른 전화선의 잭에 연결하십시오.</p> <p>오류가 계속되면 HP 에 문의하십시오. www.hp.com/support/LJM2727 또는 제품과 함께 제공되는 지원 안내서를 참조하십시오.</p>
전송된 문서 없음	스캔 작업을 수행하지 못했거나 팩스를 전송할 페이지를 컴퓨터에서 수신하지 못했습니다.	팩스 전송을 다시 시도하십시오.
통신 오류	제품과 송신기 또는 수신기 사이에 팩스 통신 오류가 발생했습니다.	<p>팩스 전송을 다시 시도할 수 있도록 허용하십시오. 제품 전화 코드를 콘센트에서 빼고 전화기에 연결한 다음 전화를 걸어 보십시오. 제품 전화 코드를 다른 전화선의 잭에 연결하십시오.</p> <p>다른 전화 코드를 사용해보십시오.</p>

표 10-1 알림 및 경고 메시지 (계속)

제어판 메시지	설명	권장 조치
		오류가 계속되면 HP 에 문의하십시오. www.hp.com/support/LJM2727 또는 제품과 함께 제공되는 지원 안내서를 참조하십시오.
팩스 메모리 가득 참 수신 취소 중	팩스 전송 중에 제품의 메모리가 가득 찼습니다. 메모리에 들어갈 수 있는 크기의 문서만 인쇄됩니다.	모든 팩스를 인쇄한 다음 발신자에게 다시 팩스를 보내도록 요청하십시오. 발신자에게 재전송하기 전에 팩스 작업을 여러 번에 걸쳐 나눠서 전송하도록 요청하십시오. 모든 팩스 작업을 취소하거나 메모리에서 팩스를 삭제하십시오. 134페이지의 메모리에서 팩스 삭제 를 참조하십시오. 주: DIMM 메모리를 추가해도 이 문제를 해결할 수 없습니다.
팩스 메모리 가득 참 전송 취소 중	팩스 작업 중에 메모리가 가득 찼습니다. 팩스의 모든 페이지가 메모리에 저장되어야 팩스 작업이 제대로 수행됩니다. 메모리에 들어갈 수 있는 크기의 문서만 전송되었습니다.	수신된 팩스를 모두 인쇄하거나 대기 중인 팩스가 모두 전송될 때까지 기다리십시오. 보낸 사람에게 팩스를 다시 전송하도록 하십시오. 모든 팩스 작업을 취소하거나 메모리에서 팩스를 삭제하십시오. 134페이지의 메모리에서 팩스 삭제 를 참조하십시오.
팩스 사용 중 재발신 대기 중	팩스를 전송한 팩스 회선이 사용 중이었습니다. 사용 중인 번호로 자동으로 재발신됩니다. 123페이지의 자동 재발신 설정 을 참조하십시오.	팩스 전송을 다시 시도할 수 있도록 허용하십시오. 수신자에게 전화하여 팩스기가 켜져 있고 준비되었는지 확인하십시오. 발신하는 팩스 번호가 올바른지 확인하십시오. 팩스 시작 을 눌러 전화선의 발신음을 확인하십시오. 제품을 분리하고 전화를 전화선에 연결한 다음 음성 호출을 시도하여 전화가 작동되는지 확인하십시오. 제품 전화 코드를 다른 전화선의 잭에 연결한 다음 다시 팩스를 전송해보십시오. 다른 전화 코드를 사용해보십시오. 오류가 계속되면 HP 에 문의하십시오. www.hp.com/support/LJM2727 또는 제품과 함께 제공되는 지원 안내서를 참조하십시오.
팩스 사용 중 전송이 취소됨	팩스를 전송한 팩스 회선이 사용 중이었습니다. 팩스 전송이 취소되었습니다.	수신자에게 전화하여 팩스기가 켜져 있고 준비되었는지 확인하십시오. 발신하는 팩스 번호가 올바른지 확인하십시오. 통화 중일 때 재발신 옵션이 활성화되었는지 확인하십시오. 팩스 시작 을 눌러 전화선의 발신음을 확인하십시오.

표 10-1 알림 및 경고 메시지 (계속)

제어판 메시지	설명	권장 조치
		<p>제품을 분리하고 전화를 전화선에 연결한 다음 음성 호출을 시도하여 전화가 작동되는지 확인하십시오.</p> <p>제품 전화 코드를 다른 전화선의 잭에 연결한 다음 다시 팩스를 전송해보십시오.</p> <p>다른 전화 코드를 사용해보십시오.</p> <p>오류가 계속되면 HP 에 문의하십시오. www.hp.com/support/LJM2727 또는 제품과 함께 제공되는 지원 안내서를 참조하십시오.</p>
팩스 수신 오류	팩스 수신을 시도하는 중에 오류가 발생했습니다.	<p>보낸 사람에게 팩스를 다시 전송하도록 하십시오.</p> <p>보낸 사람 또는 다른 팩스기에 다시 팩스를 보내십시오.</p> <p>팩스 시작을 눌러 전화선의 발신음을 확인하십시오.</p> <p>코드를 뺐다 다시 꽂아서 전화 코드가 안전하게 연결되었는지 확인하십시오.</p> <p>제품과 함께 제공된 전화 코드를 사용하고 있는지 확인하십시오.</p> <p>제품을 분리하고 전화를 전화선에 연결한 다음 음성 호출을 시도하여 전화가 작동되는지 확인하십시오.</p> <p>팩스 속도를 낮추십시오. 157페이지의 팩스 속도 변경을 참조하십시오. 발신자에게 팩스를 다시 전송하도록 요청하십시오.</p> <p>오류 수정 모드를 비활성화하십시오. 156페이지의 팩스 오류 수정 모드 설정을 참조하십시오. 발신자에게 팩스를 다시 전송하도록 요청하십시오.</p> <p>제품을 다른 전화선에 연결하십시오.</p> <p>오류가 계속되면 HP 에 문의하십시오. www.hp.com/support/LJM2727 또는 제품과 함께 제공되는 지원 안내서를 참조하십시오.</p>
팩스 응답 없음 재발신 대기 중	수신하는 팩스 회선이 응답하지 않습니다. 몇 분 후에 재발신을 시도합니다.	<p>팩스 전송을 다시 시도할 수 있도록 허용하십시오.</p> <p>수신자에게 전화하여 팩스기가 켜져 있고 준비되었는지 확인하십시오.</p> <p>발신하는 팩스 번호가 올바른지 확인하십시오.</p> <p>재발신이 계속 진행되면 전화 코드를 콘센트에서 빼고 전화에 연결한 다음 음성 호출을 시도해보십시오.</p> <p>제품 전화 코드를 다른 전화선의 잭에 연결하십시오.</p> <p>다른 전화 코드를 사용해보십시오.</p>

표 10-1 알림 및 경고 메시지 (계속)

제어판 메시지	설명	권장 조치
팩스 응답 없음 전송이 취소됨	실패한 팩스 번호를 재발신하거나 "응답없을 때 재발신" 옵션이 꺼져 있습니다.	<p>오류가 계속되면 HP 에 문의하십시오. www.hp.com/support/LJM2727 또는 제품과 함께 제공되는 지원 안내서를 참조하십시오.</p> <p>수신자에게 전화하여 팩스기가 켜져 있고 준비되었는지 확인하십시오.</p> <p>발신하는 팩스 번호가 올바른지 확인하십시오.</p> <p>재다이얼 옵션이 활성화되었는지 확인하십시오.</p> <p>전화 코드를 장치와 콘센트에서 뺐다가 다시 꽂으십시오.</p> <p>제품 전화 코드를 콘센트에서 빼고 전화기에 연결한 다음 전화를 걸어 보십시오.</p> <p>제품 전화 코드를 다른 전화선의 잭에 연결하십시오.</p> <p>오류가 계속되면 HP 에 문의하십시오. www.hp.com/support/LJM2727 또는 제품과 함께 제공되는 지원 안내서를 참조하십시오.</p>
팩스 전송 오류	팩스 전송을 시도하는 중에 오류가 발생했습니다.	<p>팩스를 다시 전송해보십시오.</p> <p>다른 팩스 번호로 팩스를 전송해보십시오.</p> <p>팩스 시작을 눌러 전화선의 발신음을 확인하십시오.</p> <p>코드를 뺐다 다시 꽂아서 전화 코드가 안전하게 연결되었는지 확인하십시오.</p> <p>제품과 함께 제공된 전화 코드를 사용하고 있는지 확인하십시오.</p> <p>제품을 분리하고 전화를 전화선에 연결한 다음 음성 호출을 시도하여 전화가 작동되는지 확인하십시오.</p> <p>제품을 다른 전화선에 연결하십시오.</p> <p>팩스 해상도를 기본값인 고급 대신 표준으로 설정하십시오. 124페이지의 해상도 설정을 참조하십시오.</p> <p>오류가 계속되면 HP 에 문의하십시오. www.hp.com/support/LJM2727 또는 제품과 함께 제공되는 지원 안내서를 참조하십시오.</p>
팩스 지연 - 전송 메모리 가득 참	팩스 메모리가 가득 찼습니다.	<p>확인 또는 취소를 눌러 취소하십시오. 팩스를 다시 전송하십시오. 오류가 다시 발생하면 여러 번에 걸쳐 팩스를 전송해야 할 수도 있습니다.</p>
항목이 유효하지 않음	날짜 또는 응답이 유효하지 않습니다.	항목을 수정하십시오.

전원이 차단될 때 팩스 메모리 보존

HP LaserJet M2727 MFP 플래시 메모리는 전원이 차단되는 경우 데이터를 보존하도록 보호합니다. 다른 팩스 장치는 일반 RAM 이나 단기 보관 RAM 에 팩스 페이지를 저장합니다. 일반 RAM 은 전원이 끊어지면 바로 데이터를 잃게 되지만 단기 보관 RAM 은 전원이 끊어진 후 약 60 분 정도 데이터를 유지합니다. 플래시 메모리는 전원이 공급되지 않아도 수년 동안 데이터를 유지할 수 있습니다.

팩스 로그 및 보고서

팩스 로그 및 보고서를 인쇄하려면 다음과 같이 하십시오.

모든 팩스 보고서 인쇄

다음과 같은 보고서를 한 번에 모두 인쇄하려면 다음과 같이 하십시오.

- 팩스 작업 로그
- 전화번호부 보고서
- 구성 보고서
- 사용 페이지
- 차단된 팩스 목록
- 과금 보고서(켜져 있는 경우)

1. 제어판에서 **설정**을 누르십시오.
2. 화살표 버튼을 사용하여 **보고서**를 선택한 다음 **확인**을 누르십시오.
3. 화살표 버튼을 사용하여 **팩스 보고서**를 선택한 다음 **확인**을 누르십시오.
4. 화살표 버튼을 사용하여 **모든 팩스 보고서**를 선택한 다음 **확인**을 누르십시오. 메뉴 설정이 종료되고 보고서가 인쇄됩니다.

개별 팩스 보고서 인쇄

제어판을 사용하여 다음 팩스 로그 및 보고서를 인쇄하십시오.

- **팩스 작업 로그:** 최근에 송수신되거나 삭제된 40 개의 팩스와 발생한 오류가 기록되어 있습니다.
- **전화번호부 보고서:** 단축 다이얼 및 그룹 다이얼 항목과 같은 전화번호부 항목에 지정된 팩스 번호가 나열됩니다.
- **차단된 팩스 목록:** 이 제품으로 팩스 전송이 차단된 팩스 번호가 나열됩니다.
- **마지막 호출 보고서:** 마지막으로 전송 또는 수신한 팩스에 대한 정보를 제공합니다.

1. 제어판에서 **설정**을 누르십시오.
2. 화살표 버튼을 사용하여 **보고서**를 선택한 다음 **확인**을 누르십시오.

3. 화살표 버튼을 사용하여 **팩스 보고서**를 선택한 다음 **확인**을 누르십시오.
4. 화살표 버튼을 사용하여 인쇄할 보고서를 선택한 다음 **확인**을 누르십시오. 메뉴 설정이 종료되고 보고서가 인쇄됩니다.

 **주:** **팩스 작업 기록**을 선택하고 **확인**을 누른 경우 **확인**을 다시 눌러 **지금 로그 인쇄**를 선택하십시오. 메뉴 설정이 종료되고 보고서가 인쇄됩니다.

팩스 작업 로그 자동 인쇄 설정

팩스 항목이 40 개가 될 때마다 팩스 로그를 자동으로 인쇄할지 여부를 결정할 수 있습니다. 초기 기본값은 **켜짐**입니다. 팩스 작업 로그를 자동으로 인쇄하려면 다음과 같이 하십시오.

1. 제어판에서 **설정**을 누르십시오.
2. 화살표 버튼을 사용하여 **보고서**를 선택한 다음 **확인**을 누르십시오.
3. 화살표 버튼을 사용하여 **팩스 보고서**를 선택한 다음 **확인**을 누르십시오.
4. 화살표 버튼을 사용하여 **팩스 작업 로그**를 선택한 다음 **확인**을 누르십시오.
5. 화살표 버튼을 사용하여 **자동 로그 인쇄**를 선택한 다음 **확인**을 누르십시오.
6. 화살표 버튼을 사용하여 **켜짐**을 선택한 다음 **확인**을 눌러 선택 사항을 확인하십시오.

팩스 오류 보고서 설정

팩스 오류 보고서는 제품에서 발생한 팩스 작업 오류를 나타내는 간략한 보고서입니다. 다음과 같은 경우에 이 보고서를 인쇄하도록 설정할 수 있습니다.

- 모든 팩스 오류(초기 기본값)
- 팩스 전송 오류
- 팩스 수신 오류
- 전혀 안 함

 **주: 전혀 안 함**을 선택한 경우, 팩스 작업 로그를 인쇄하지 않으면 팩스 전송에 실패했는지 알 수 없습니다.

1. 제어판에서 **설정**을 누르십시오.
2. 화살표 버튼을 사용하여 **보고서**를 선택한 다음 **확인**을 누르십시오.
3. 화살표 버튼을 사용하여 **팩스 보고서**를 선택한 다음 **확인**을 누르십시오.
4. 화살표 버튼을 사용하여 **팩스 오류 보고서**를 선택한 다음 **확인**을 누르십시오.
5. 화살표 버튼을 사용하여 팩스 오류 보고서를 인쇄할 옵션을 선택하십시오.
6. **확인**을 눌러 선택 사항을 저장하십시오.

팩스 확인 보고서 설정

확인 보고서는 팩스 작업이 성공적으로 송수신되었음을 나타내는 간략한 보고서입니다. 다음과 같은 경우에 이 보고서를 인쇄하도록 설정할 수 있습니다.

- 모든 팩스 작업
- 팩스 전송
- 팩스 수신
- 전혀 안 함(초기 기본값)

1. 제어판에서 **설정**을 누르십시오.
2. 화살표 버튼을 사용하여 **보고서**를 선택한 다음 **확인**을 누르십시오.
3. 화살표 버튼을 사용하여 **팩스 보고서**를 선택한 다음 **확인**을 누르십시오.
4. 화살표 버튼을 사용하여 **팩스 확인**을 선택한 다음 **확인**을 누르십시오.
5. 화살표 버튼을 사용하여 팩스 오류 보고서를 인쇄할 옵션을 선택하십시오.
6. **확인**을 눌러 선택 사항을 저장하십시오.

팩스 확인, 팩스 오류 및 마지막 호출 보고서에 각 팩스의 첫 페이지 포함

이 옵션이 활성화되고 페이지 이미지가 메모리에 남아 있으면, 팩스 구성, 팩스 오류 및 마지막 호출 보고서에 가장 최근에 송수신된 팩스의 첫 페이지가 축소 그림(50% 축소)으로 포함됩니다. 이 옵션의 초기 기본값은 **켜짐**입니다.

1. 제어판에서 **설정**을 누르십시오.
2. 화살표 버튼을 사용하여 **보고서**를 선택한 다음 **확인**을 누르십시오.
3. 화살표 버튼을 사용하여 **팩스 보고서**를 선택한 다음 **확인**을 누르십시오.
4. 화살표 버튼을 사용하여 **첫 페이지 포함**을 선택한 다음 **확인**을 누르십시오.
5. 화살표 버튼을 사용하여 **켜짐**을 선택한 다음 **확인**을 눌러 선택 사항을 확인하십시오.

오류 수정 및 팩스 속도 변경

팩스 오류 수정 모드 설정

일반적으로, 팩스가 송수신되면서 전화선 신호가 모니터링됩니다. 팩스 전송 중에 오류가 발견되고 오류 수정 설정이 **켜짐**이면 팩스의 일부를 다시 전송하라는 요청이 발생할 수 있습니다. 오류 수정 모드의 초기 기본값은 **켜짐**입니다.

팩스 송수신에 문제가 있거나 전송 오류에 상관하지 않으려면 이 설정을 끄십시오. 해외에 있는 팩스기와 송수신하거나 위성 전화 연결을 사용할 경우 이 설정을 사용하지 않는 것이 좋습니다.

1. 제어판에서 **설정**을 누르십시오.
2. 화살표 버튼을 사용하여 **팩스 설정**을 선택한 다음 **확인**을 누르십시오.
3. 화살표 버튼을 사용하여 **모든 팩스**를 선택한 다음 **확인**을 누르십시오.
4. 화살표 버튼을 사용하여 **오류 수정**을 선택한 다음 **확인**을 누르십시오.
5. 화살표 버튼을 사용하여 **켜짐** 또는 **꺼짐**을 선택한 다음 **확인**을 눌러 선택 사항을 저장하십시오.

팩스 속도 변경

팩스 속도 설정은 제품에서 팩스를 전송하기 위해 사용하는 모뎀 프로토콜입니다. 33,600bps 전화선을 통해 데이터를 송수신하는 전이중 모뎀의 세계적 표준입니다. 팩스 속도 설정의 초기 기본값은 **높음(V.34)**입니다.

특정 장치와의 팩스 송수신에 문제가 있는 경우에만 이 설정을 변경해야 합니다. 해외에 있는 팩스기와 송수신하거나 위성 전화 연결을 사용할 경우 팩스 속도를 낮추는 것이 좋습니다.

1. 제어판에서 **설정**을 누르십시오.
2. 화살표 버튼을 사용하여 **팩스 설정**을 선택한 다음 **확인**을 누르십시오.
3. 화살표 버튼을 사용하여 **모든 팩스**를 선택한 다음 **확인**을 누르십시오.
4. 화살표 버튼을 사용하여 **팩스 속도**를 선택한 다음 **확인**을 누르십시오.
5. 화살표 버튼을 사용하여 속도 설정을 선택한 다음 **확인**을 누르십시오.

팩스 전송 문제

문제	원인	해결 방법
팩스 송수신 도중 문서 공급이 중단되었습니다.	넣을 수 있는 최대 용지 길이는 381mm 입니다. 이 길이를 넘는 용지를 팩스로 보내면 381mm(15in.) 에서 멈춥니다.	문서를 작은 용지에 인쇄하십시오. 걸린 용지가 없고 1 분이 경과하지 않은 경우 잠시 기다렸다가 취소 를 누르십시오. 걸린 용지가 있으면 제거하십시오. 그런 다음, 팩스를 다시 보내십시오.
	용지 크기가 너무 작으면 자동 문서 공급기(ADF) 안에 걸릴 수 있습니다.	평판 스캐너를 사용하십시오. ADF 에 사용할 수 있는 최소 용지 크기는 127 x 127mm 입니다. 걸린 용지가 있으면 제거하십시오. 그런 다음, 팩스를 다시 보내십시오.
팩스 전송 중에 멈춥니다.	수신 팩스기가 오작동할 수 있습니다.	다른 팩스기로 보내보십시오.
	전화선에 문제가 있을 수 있습니다.	다음과 같이 해보십시오. <ul style="list-style-type: none"> ● 제품의 볼륨을 높이고 제어판에서 팩스 시작을 누르십시오. 발신음이 들리면 전화선에는 문제가 없습니다. ● 전화기 잭에서 제품을 분리한 다음 잭에 전화기를 연결하십시오. 전화를 걸어 전화선에 문제가 없는지 확인하십시오.
팩스가 수신은 되지만 전송되지 않습니다.	통신 오류로 인해 팩스 작업이 중단될 수 있습니다.	통신 오류일 때 재발신 설정을 켜짐 으로 변경하십시오.
	제품이 디지털 시스템에 있는 경우 해당 시스템이 제품에서 인식할 수 없는 발신음을 생성할 수도 있습니다.	발신음 인식 설정을 비활성화하십시오. 오류가 계속되면 시스템 서비스 제공업체에 문의하십시오.
	전화선 연결 상태가 좋지 않을 수 있습니다.	나중에 다시 해보십시오.
수신 팩스기가 오작동할 수 있습니다.	수신 팩스기가 오작동할 수 있습니다.	다른 팩스기로 보내보십시오.
	전화선에 문제가 있을 수 있습니다.	다음과 같이 해보십시오. <ul style="list-style-type: none"> ● 제품의 볼륨을 높이고 제어판에서 팩스 시작을 누르십시오. 발신음이 있으면 전화선이 작동하는 것입니다. ● 전화기 잭에서 제품을 분리하고 전화기를 다시 연결하십시오. 전화를 걸어 전화선에 문제가 없는지 확인하십시오.
송신 팩스 호출이 계속 발신됩니다.	재발신 옵션이 켜짐 으로 설정되어 있으면 팩스 번호가 자동으로 재발신됩니다.	팩스 재발신을 중단하려면 취소 를 누르십시오. 또는 재발신 설정을 변경하십시오.

문제	원인	해결 방법
전송한 팩스가 수신 팩스기에 도착하지 않습니다.	수신 팩스기의 전원이 꺼져 있거나 용지가 없을 수 있습니다.	수신자에게 전화하여 팩스기가 켜져 있고 팩스 수신이 가능한지 확인하십시오.
	원본을 제대로 넣지 않았을 수 있습니다.	원본 문서를 ADF의 입력 용지함 또는 플랫베드 스캐너에 제대로 넣었는지 확인하십시오.
	통화 중인 번호 재다이얼이 대기 중이거나 이전 다른 작업이 전송 대기 중이거나 해당 팩스 작업이 전송 연기로 설정되어 있는 경우, 팩스 작업이 메모리에 저장되어 있을 수 있습니다.	이러한 이유로 인해 팩스 작업이 메모리에 남아 있으면 해당 작업 항목이 팩스 작업 로그에 나타납니다. 팩스 작업 로그를 인쇄하고 상태 열에서 대기 중으로 표시된 작업이 있는지 확인하십시오.
전송한 팩스 페이지의 끝에 회색 부분이 들어가 있습니다.	유리 팩스 크기가 잘못 설정되었을 수 있습니다.	설정이 올바른지 확인하십시오.
전송한 팩스 페이지의 끝에 데이터가 나타나지 않습니다.	유리 팩스 크기가 잘못 설정되었을 수 있습니다.	설정이 올바른지 확인하십시오.
제어판에 메모리 부족 오류가 나타납니다.	팩스가 너무 크거나 해상도가 너무 높을 수도 있습니다.	다음과 같이 해보십시오. <ul style="list-style-type: none"> ● 큰 팩스를 나누어 따로 팩스로 전송하십시오. ● 저장된 팩스를 지우고 들어오는 팩스를 받을 수 있도록 더 많은 메모리를 확보하십시오. ● 들어오는 팩스를 지연 팩스로 구성한 다음 완전히 전송되는지 확인하십시오. ● 가장 낮은 해상도 설정(표준)을 사용하고 있는지 확인하십시오.

팩스 수신 문제

아래 표를 사용하여 팩스 수신 문제를 해결하십시오.

 주: 제품과 함께 제공된 팩스 코드를 사용하여 제품이 제대로 작동합니다.

문제	원인	해결 방법
내선 전화기에서 팩스를 수신할 수 없습니다.	내선 전화기 설정이 해제된 상태일 수 있습니다.	내선 전화기 설정을 변경하십시오.
	팩스 코드가 단단히 연결되어 있지 않을 수 있습니다.	팩스 코드가 전화기 잭과 장치(또는 제품에 연결된 다른 장치) 사이에 단단히 연결되어 있는지 확인하십시오. 1-2-3을 차례로 누르고 3 초 동안 기다린 후 전화기를 내려 놓으십시오.
	제품의 발신 모드가 제대로 설정되지 않거나 내선 전화기가 잘못 설정되어 있습니다.	제품 발신 모드가 톤으로 설정되어 있는지 확인하십시오. 내선 전화기도 톤 발신 모드로 설정되어 있는지 확인하십시오.

문제	원인	해결 방법
제품이 수신 팩스 호출에 응답하지 않습니다.	응답 모드가 수동으로 설정되어 있을 수 있습니다.	응답 모드가 수동으로 설정되어 있으면 호출에 응답하지 않습니다. 수동으로 팩스 수신 과정을 시작하십시오.
	응답전 벨소리 횟수가 올바르게 설정되지 않았을 수 있습니다.	응답 전 벨소리 횟수가 제대로 설정되었는지 확인하십시오.
	응답 벨소리 종류 기능이 켜져 있지만 해당 서비스를 신청하지 않았거나 서비스를 사용하지만 기능이 올바르게 설정되어 있지 않습니다.	응답 벨소리 종류 기능이 제대로 설정되었는지 확인하십시오.
	팩스 코드가 제대로 연결되어 있지 않거나 팩스 코드가 작동하고 있지 않을 수 있습니다.	시작 설명서를 참조하여 설치를 확인하십시오. 제품과 함께 제공된 팩스 코드를 사용하고 있는지 확인하십시오.
	자동 응답기에서 음성 메시지가 재생되고 있어서 수신 팩스 신호음을 인식하지 못할 수도 있습니다.	2 초 이상 무음 처리한 후 메시지가 재생되게 하고 자동 응답 메시지를 다시 녹음하십시오.
	전화선에 너무 많은 장치가 연결되어 있을 수 있습니다.	회선에 장치를 3 개 이상 연결하지 마십시오. 마지막으로 연결된 장치를 제거하고 제품이 작동하는지 확인해 보십시오. 그래도 작동하지 않으면, 한 번에 하나씩 장치를 제거하고 다시 시도해 보십시오.
	전화선이 작동하지 않을 수 있습니다.	다음과 같이 해보십시오. <ul style="list-style-type: none"> ● 제품의 볼륨을 높인 다음 제어판에서 팩스 시작을 누르십시오. 발신음이 있으면 전화선이 작동하는 것입니다. ● 전화기 잭에서 제품을 분리하고 전화기를 다시 연결하십시오. 전화를 걸어 전화선에 문제가 없는지 확인하십시오.
제품이 수신 팩스 호출에 응답하지 않습니다.	호출에 응답할 때 음성 메시지 서비스가 간섭할 수 있습니다.	다음과 같이 해보십시오. <ul style="list-style-type: none"> ● 음성 메시지 서비스를 해제하십시오. ● 팩스 호출 전용 전화선을 사용하십시오. ● 제품 응답 모드를 수동으로 설정하십시오. 수동 모드에서는 팩스 수신 과정을 직접 시작해야 합니다. ● 제품을 자동 모드 상태로 두고 제품의 응답 전 벨소리 횟수를 음성 메일의 응답 전 벨소리 횟수보다 작게 설정하십시오. 그러면 모든 수신 호출에 응답하게 됩니다.
	용지가 없거나 메모리가 꽉 찬 상태일 수 있습니다.	입력 용지함을 다시 채우십시오. 확인 을 누르십시오. 메모리에 저장된 팩스가 모두 인쇄되고 다음 팩스 호출에 다시 응답합니다.

문제	원인	해결 방법
팩스가 인쇄되지 않습니다.	입력 용지함이 비어 있습니다.	용지를 넣으십시오. 입력 용지함이 비어 있을 때 팩스를 받으면 메모리에 저장되므로 용지를 다시 넣으면 인쇄됩니다.
	PC로 수신이 선택되어 있어서 팩스가 컴퓨터로 수신 중일 수 있습니다.	컴퓨터에서 팩스를 수신하고 있는지 확인하십시오.
	제품에서 오류가 발생했습니다.	제어판에서 오류 메시지를 확인하고 147페이지의 팩스 오류 메시지 를 참조하십시오.
팩스가 한 페이지에 인쇄되지 않고 두 페이지에 인쇄됩니다.	자동 축소 설정이 올바르게 설정되어 있지 않을 수 있습니다.	자동 축소 설정을 활성화하십시오.
	수신 팩스가 큰 용지로 전송되었을 수 있습니다.	큰 페이지의 내용이 한 페이지에 인쇄되도록 자동 축소 설정을 조정하십시오.
수신된 팩스가 너무 흐리거나 비어 있거나 인쇄 품질이 좋지 않습니다.	팩스 인쇄 중에 토너가 떨어졌습니다.	이 제품은 가장 최근에 인쇄된 팩스를 저장합니다. 사용 가능한 메모리 용량에 따라 다시 인쇄하기 위해 저장할 수 있는 팩스 수가 달라집니다. 토너 카트리지를 되도록이면 빨리 교체하고 팩스를 다시 인쇄하십시오.
	전송된 팩스가 너무 밝습니다.	발신자에 영암대비 설정을 변경한 후 팩스를 재전송하도록 요청하십시오.

성능 문제

문제	원인	해결 방법
팩스 송수신 속도가 너무 느립니다.	팩스에 그래픽이 많이 포함되어 아주 복잡할 수 있습니다.	복잡한 팩스는 송수신 시간이 더 오래 걸립니다. 긴 팩스를 여러 작업으로 나누고 해상도를 낮추면 전송 속도를 높일 수 있습니다.
	수신 팩스기의 모뎀 속도가 느릴 수 있습니다.	이 제품은 수신 팩스기에서 허용되는 가장 빠른 모뎀 속도만으로 팩스를 보냅니다.
보낸 팩스나 수신 중인 팩스의 해상도가 매우 높을 수 있습니다.	보낸 팩스나 수신 중인 팩스의 해상도가 매우 높을 수 있습니다.	팩스를 수신하는 경우 발신자에게 해상도를 낮춰 팩스를 다시 보내도록 요청하십시오. 팩스를 보내는 경우 해상도를 낮추고 팩스를 다시 보내십시오.
	전화선에서 잡음이 발생할 수 있습니다.	전화를 끊고 팩스를 다시 보내십시오. 전화 회사에 문의하여 전화선 상태를 확인하십시오. 디지털 전화선을 통해 팩스를 전송하는 경우 서비스 제공업체에 문의하십시오.
국제 전화를 통해 팩스를 전송하는 중입니다.	국제 전화를 통해 팩스를 전송하는 중입니다.	해외로 팩스 작업을 전송할 경우 더 많은 시간이 필요합니다.
원본 문서에 컬러 배경이 있습니다.	원본 문서에 컬러 배경이 있습니다.	흰색 배경이 있는 원본 문서를 다시 인쇄하여 팩스를 재전송하십시오.

문제	원인	해결 방법
팩스 작업 로그 또는 팩스 호출 보고서가 지정되지 않은 시기에 인쇄됩니다.	팩스 작업 로그 또는 팩스 호출 보고서 설정이 올바르지 않습니다.	구성 페이지를 인쇄하고 보고서의 인쇄 시기를 확인하십시오.
소리가 너무 크거나 약합니다.	볼륨 설정이 올바르게 조정되지 않았을 수 있습니다.	볼륨 설정을 조정하십시오.

11 제품 관리 및 유지보수

- [정보 페이지](#)
- [HP ToolboxFX](#)
- [내장 웹 서버](#)
- [HP Web Jetadmin 소프트웨어 사용](#)
- [보안 기능](#)
- [스테이플러 사용\(HP LaserJet M2727nfs MFP 에만 해당\)](#)
- [소모품 관리](#)

정보 페이지

정보 페이지는 제품 메모리에 저장되어 있으며, 해당 페이지를 통해 제품을 진단하고 문제를 해결할 수 있습니다.

주: 설치 중 제품 언어를 잘못 설정한 경우 지원되는 언어 중 하나로 정보 페이지가 인쇄되도록 언어를 직접 설정할 수 있습니다. 제어판 또는 내장 웹 서버에서 **시스템 설정** 메뉴를 사용하여 언어를 변경하십시오. [9페이지의 제어판](#)을 참조하십시오.

페이지 설명	페이지 인쇄 방법
구성 페이지 현재 설정 및 제품 등록 정보를 표시합니다.	<ol style="list-style-type: none"> 1. 제품 제어판에서 설정을 누릅니다. 2. 화살표 버튼을 사용하여 보고서를 선택한 다음 확인을 누릅니다. 3. 화살표 버튼을 사용하여 구성 보고서를 선택한 다음 확인을 누릅니다. 두 번째 페이지도 인쇄됩니다. 해당 페이지의 팩스 설정 섹션에서는 제품 팩스 설정에 대한 상세 정보를 제공합니다.
소모품 상태표시 페이지 HP 카트리지 잔량, 남은 예상 페이지 수, 인쇄된 페이지 수 및 기타 소모품 정보를 표시합니다.	<ol style="list-style-type: none"> 1. 제품 제어판에서 설정을 누릅니다. 2. 화살표 버튼을 사용하여 보고서를 선택한 다음 확인을 누릅니다. 3. 화살표 버튼을 사용하여 소모품 상태를 선택한 다음 확인을 누릅니다.
PCL, PCL 6 또는 PS 글꼴 목록 장치에 설치된 글꼴들을 확인할 수 있습니다.	<ol style="list-style-type: none"> 1. 제품 제어판에서 설정을 누릅니다. 2. 화살표 버튼을 사용하여 보고서를 선택한 다음 확인을 누릅니다. 3. 화살표 버튼을 사용하여 PCL 글꼴 목록, PS 글꼴 목록 또는 PCL6 글꼴 목록을 선택한 다음 확인을 누릅니다.
데모 페이지 샘플 텍스트 및 그래픽을 포함합니다.	<ol style="list-style-type: none"> 1. 제품 제어판에서 설정을 누릅니다. 2. 화살표 버튼을 사용하여 보고서를 선택한 다음 확인을 누릅니다. 3. 화살표 버튼을 사용하여 데모 페이지를 선택한 다음 확인을 누릅니다.
이벤트 일지	HP ToolboxFX, 내장 웹 서버 또는 HP Web Jetadmin 에서 이벤트 일지를 인쇄할 수 있습니다. 166페이지의 HP ToolboxFX , 176페이지의 내장 웹 서버 또는 Web Jetadmin 도움말을 참조하십시오.
사용 페이지 용지 크기별 인쇄된 페이지 수, 단면/양면 인쇄 페이지 수, 평균 토너 사용률 등을 확인할 수 있습니다.	<ol style="list-style-type: none"> 1. 제품 제어판에서 설정을 누릅니다. 2. 화살표 버튼을 사용하여 보고서를 선택한 다음 확인을 누릅니다. 3. 화살표 버튼을 사용하여 사용 보고서를 선택한 다음 확인을 누릅니다.

페이지 설명	페이지 인쇄 방법
<p>메뉴 맵</p> <p>제어판 메뉴를 비롯한 지원되는 설정을 확인할 수 있습니다.</p>	<ol style="list-style-type: none"> 1. 제품 제어판에서 설정을 누릅니다. 2. 화살표 버튼을 사용하여 보고서를 선택한 다음 확인을 누릅니다. 3. 화살표 버튼을 사용하여 메뉴 구조를 선택한 다음 확인을 누릅니다.
<p>네트워크 보고서</p> <p>제품의 네트워크 설정을 표시합니다.</p>	<ol style="list-style-type: none"> 1. 제품 제어판에서 설정을 누릅니다. 2. 화살표 버튼을 사용하여 보고서를 선택한 다음 확인을 누릅니다. 3. 화살표 버튼을 사용하여 네트워크 보고서를 선택한 다음 확인을 누릅니다.
<p>팩스 보고서</p>	<p>팩스 로그 및 보고서에 대한 자세한 내용은 151페이지의 팩스 로그 및 보고서를 참조하십시오.</p>

HP ToolboxFX

HP ToolboxFX 프로그램으로 가능한 작업은 아래와 같습니다.

- 제품 상태 확인
- 제품 설정 지정
- 문제 해결 정보 보기
- 온라인 설명서 보기

HP ToolboxFX 는 제품이 컴퓨터에 직접 연결되어 있거나 네트워크에 연결된 경우 표시됩니다. 권장되는 '전체 설치' 유형으로 설치해야 HP ToolboxFX 를 사용할 수 있습니다.

HP ToolboxFX 보기

HP ToolboxFX 실행 방법에는 아래와 같이 두 가지가 있습니다.

- Windows 시작 표시줄 또는 바탕 화면에서 HP ToolboxFX 아이콘을 두 번 누릅니다.
- Windows 시작 메뉴에서 **프로그램**(Windows XP 의 경우 **모든 프로그램**), **HP**, **HP LaserJet M2727**, **HP ToolboxFX** 를 차례대로 누르십시오.

상태

HP ToolboxFX 상태 탭에는 다음과 같은 기본 페이지와 연결되는 링크가 포함되어 있습니다.

- **장치 상태.** 제품 상태에 대해 확인할 수 있습니다. 용지가 걸려 있거나 용지함이 비어 있으면 이 페이지에 표시됩니다. 제품 문제를 해결한 후에는 **상태 새로 고침**을 눌러 제품 상태를 업데이트하십시오.
- **소모품 상태.** 카트리지에 남아 있는 예상 토너 잔량(백분율), 현재 카트리지로 인쇄된 페이지 수 등 자세한 소모품 정보를 확인할 수 있습니다. 또, 소모품을 주문하고 재활용 정보를 찾을 수 있는 링크가 있습니다.
- **장치 구성.** 설치된 메모리 용량과 선택 사양 용지함 설치 여부 등 현재 제품 구성에 대한 자세한 설명을 확인할 수 있습니다.
- **네트워크 요약.** IP 주소 및 네트워크 상태 등, 현재 네트워크 설정에 대해 자세히 볼 수 있습니다.
- **정보 페이지 인쇄.** 구성 페이지를 비롯하여 소모품 상태 페이지나 데모 페이지 등 해당 제품과 관련된 다양한 정보 페이지를 인쇄할 수 있습니다.
- **이벤트 일지.** 제품의 오류 내역을 확인할 수 있습니다. 최근에 발생한 오류는 맨 위에 표시됩니다.

이벤트 일지

네 열의 테이블로 구성된 이벤트 일지에는 사용자가 참조할 수 있도록 제품 이벤트가 기록되어 있습니다. 로그에는 제품 제어판 디스플레이에 나타나는 오류 메시지에 해당하는 코드가 포함되어 있습니다. '페이지 수' 열에 나와 있는 숫자는 오류가 발생했을 때 인쇄된 페이지 수 합계를 나타냅니다. 또, 이벤트 일지에는 오류에 대해 간단하게 설명되어 있습니다. 오류 메시지에 대한 자세한 내용은 [195페이지의 제어판 메시지](#)를 참조하십시오.

알림 메시지

HP ToolboxFX 알림 탭에는 다음 기본 페이지에 대한 링크가 포함되어 있습니다.

- **상태 알림 메시지 설정.** 토너 부족 등 특정 이벤트에 대해 팝업 알림 메시지를 보내도록 설정할 수 있습니다.
- **전자 우편 알림 메시지 설정.** 토너 부족 등 특정 이벤트에 대해 전자우편으로 알림 메시지를 보내도록 설정할 수 있습니다.

상태 알림 메시지 설정

HP ToolboxFX 를 사용하여 특정 이벤트가 발생할 때 컴퓨터에 팝업 알림 메시지가 표시되도록 설정할 수 있습니다. 알림 메시지를 표시되는 경우는 용지가 걸린 경우, HP 카트리지 토너가 부족한 경우, 사용 중인 카트리지가 HP 정품이 아닌 경우, 입력 용지함이 비어 있는 경우, 특정 오류 메시지가 나타나는 경우 등이 있습니다.

알림 메시지에 대해 팝업 형식, 표시줄 아이콘 형식 또는 둘 다 선택하십시오. 팝업 알림 메시지는 알림 기능이 설정된 컴퓨터에서 인쇄할 때만 나타납니다.

 **주:** 적용을 눌러야 변경한 설정이 적용됩니다.

전자 메일 알림 설정

HP ToolboxFX 를 사용하여 특정 이벤트가 발생할 때 알림 메시지를 받을 전자우편 주소를 두 개까지 구성할 수 있습니다. 카트리지 부족, 용지 걸림 등 각 전자우편 주소에 대해 여러 이벤트를 지정할 수 있습니다. 제품에 대한 전자우편 알림 메시지를 전송할 전자우편 서버 정보를 입력하십시오.

 **주:** 적용을 눌러야 변경한 설정이 적용됩니다.

팩스

HP ToolboxFX 팩스 탭을 사용하여 컴퓨터에서 팩스 작업을 수행할 수 있습니다. 팩스 탭에 다음 기본 페이지로 연결되는 링크가 있습니다.

- **팩스 작업.** 팩스 전송 또는 팩스 메모리 삭제와 같은 작업을 수행하거나 팩스 수신 모드를 설정할 수 있습니다.
- **팩스 전화번호부.** 제품 전화번호부에서 항목을 추가, 편집 또는 삭제할 수 있습니다.
- **팩스 전송 로그.** 제품에서 전송된 최근 팩스를 모두 확인할 수 있습니다.
- **팩스 수신 로그.** 제품에서 수신된 최근 팩스를 모두 확인할 수 있습니다.
- **팩스 차단.** 차단된 팩스 번호를 추가, 삭제 또는 확인할 수 있습니다.
- **팩스 데이터 등록 정보.** 팩스 저장에 사용된 컴퓨터 공간을 관리할 수 있습니다. 원격 컴퓨터에서 팩스를 전송 또는 수신한 경우에만 적용됩니다.

팩스 작업

팩스를 수신할 때 다음 3 가지 옵션을 사용할 수 있습니다.

- **팩스 인쇄.** 팩스를 인쇄했을 때 알려주는 메시지를 컴퓨터에 표시하는 옵션을 선택할 수도 있습니다.
- **컴퓨터에서 팩스 수신.** 팩스를 도착할 때 알려주는 메시지를 컴퓨터에 표시하는 옵션을 선택할 수도 있습니다. 팩스기가 여러 컴퓨터에 연결된 경우 한 대의 컴퓨터만 팩스를 수신하도록 지정할 수 있습니다.
- **다른 팩스기에 팩스 전달.**

팩스 작업에 대한 자세한 내용은 [111페이지의 팩스](#)를 참조하십시오.

 **주:** 적용을 눌러야 변경한 설정이 적용됩니다.

팩스 전화번호부

HP ToolboxFX 팩스 전화번호부를 사용하여 단축 다이얼 목록의 개인이나 그룹을 추가 및 제거하고 다양한 소스에서 전화번호부를 가져오며 연락처 목록을 업데이트 및 관리할 수 있습니다.

- 개인 연락처를 단축 다이얼 목록에 추가하려면 지정할 단축 다이얼 번호의 행을 선택하십시오. **연락처 이름** 창에서 연락처 이름을 입력하고 **팩스 번호** 창에서 팩스 번호를 입력하십시오. **추가**를 누릅니다.
- 연락처 그룹을 단축 다이얼 목록에 추가하려면 지정할 단축 다이얼 번호의 행을 선택한 다음 **그룹 추가**를 누르십시오. 왼쪽에 있는 목록에서 연락처 이름을 두 번 눌러 오른쪽에 있는 그룹 목록으로 옮기거나 왼쪽에 있는 이름을 선택한 다음 해당 화살표를 눌러 오른쪽에 있는 그룹 목록으로 옮깁니다. 이름을 오른쪽에서 왼쪽으로 이동할 때에도 이 두 가지 방법을 사용할 수 있습니다. 그룹을 만들었으면 **그룹 이름** 창에 이름을 입력한 다음 **확인**을 누르십시오.
- 기존의 개인 단축 다이얼 항목을 편집하려면 연락처 이름이 있는 행의 아무 곳이나 눌러 항목을 선택한 다음 **업데이트**를 누르십시오. 해당 창에 변경 사항을 입력한 다음 **확인**을 누르십시오.
- 기존의 그룹 단축 다이얼 항목을 편집하려면 그룹 이름이 있는 행의 아무 곳이나 눌러 항목을 선택한 다음 **그룹 업데이트**를 누르십시오. 필요한 내용을 변경한 다음 **확인**을 누르십시오.
- 단축 다이얼 목록에서 항목을 삭제하려면 항목을 선택한 다음 **삭제**를 누르십시오.

- 단축 다이얼 항목을 옮기려면 항목을 선택한 다음 **이동**을 누르거나 **이동**을 선택한 다음 대화 상자에서 항목을 지정하십시오. **비어 있는 다음 행**을 선택하거나 항목을 옮길 행의 번호를 지정하십시오.

 **주:** 이미 입력된 행을 지정하면 새 항목이 기존 항목을 덮어씁니다.

- Lotus Notes, Outlook 또는 Outlook Express 에 있는 전화번호부에서 연락처를 가져오려면 **전화번호부 가져오기/내보내기**를 누르십시오. **가져오기** 옵션을 선택한 후 **다음**을 누르십시오. 해당 소프트웨어 프로그램을 선택하고 해당 파일로 이동한 다음 **완료**를 누르십시오. 전화번호부에서 연락처를 내보내려면 **전화번호부 가져오기/내보내기**를 누르십시오. **내보내기** 옵션을 선택한 후 **다음**을 누르십시오. 파일 이름을 입력하거나 연락처를 내보낼 파일을 찾아 **완료**를 누르십시오. 전체 폰북을 가져오지 않고 폰 북에서 개별 항목을 선택할 수도 있습니다.
- 모든 항목을 삭제하려면 **모두 삭제**를 누른 다음 **예**를 누르십시오.

숫자 외에 팩스 번호로 사용할 수 있는 유효한 문자는 다음과 같습니다.

- (
-)
- +
- -
- *
- #
- R
- W
- .
- ,
- <빈칸>

 **주:** 적용을 눌러야 변경한 설정이 적용됩니다.

팩스에 대한 자세한 내용은 [111페이지의 팩스](#)를 참조하십시오.

팩스 전송 로그

HP ToolboxFX 팩스 전송 로그에는 전송 날짜 및 시간, 작업 번호, 팩스 번호, 페이지 수, 결과를 비롯하여 최근에 전송한 모든 팩스와 관련 정보가 나열됩니다.

팩스 전송 로그에서 열 제목을 누르면 해당 열에 있는 정보가 오름차순 또는 내림차순으로 다시 정렬됩니다.

결과 열에 팩스 상태가 제공됩니다. 팩스가 성공하지 않은 경우 이 열은 팩스를 전송하지 못한 이유에 대한 설명을 제공합니다.

팩스에 대한 자세한 내용은 [111페이지의 팩스](#)를 참조하십시오.

팩스 수신 로그

HP ToolboxFX 팩스 수신 로그에는 수신 날짜 및 시간, 작업 번호, 팩스 번호, 페이지 수, 결과, 요약 팩스 이미지를 비롯하여 최근에 수신한 모든 팩스와 관련 정보가 나열됩니다.

팩스 수신 로그를 사용하여 이후 팩스를 차단할 수 있습니다. 로그에 나열되는 수신된 팩스 옆의 **팩스 차단** 확인란을 선택하십시오.

제품에 연결된 컴퓨터에서 팩스를 수신하면 팩스에 **보기** 링크가 포함됩니다. 이 링크를 누르면 팩스에 대한 정보를 제공하는 새 페이지가 열립니다.

팩스 수신 로그에서 열 제목을 누르면 해당 열에 있는 정보가 오름차순 또는 내림차순으로 다시 정렬됩니다.

결과 열에 팩스 상태가 제공됩니다. 팩스가 성공하지 않은 경우 이 열은 팩스를 수신하지 못한 이유에 대한 설명을 제공합니다.

 **주:** 적용을 눌러야 변경한 설정이 적용됩니다.

팩스에 대한 자세한 내용은 [111페이지의 팩스](#)를 참조하십시오.

팩스 차단

팩스 차단에는 차단된 모든 번호 목록이 제공됩니다. 이 탭에서 차단된 팩스 번호를 추가, 수정 또는 삭제할 수 있습니다.

도움말

HP ToolboxFX 문서 탭에는 다음과 같은 기본 페이지와 연결되는 링크가 포함되어 있습니다.

- **문제 해결**
- **애니메이션 데모**
- **사용 설명서.** 제품 사용, 보증, 사양, 지원 등의 정보를 확인할 수 있습니다. 사용 설명서는 HTML 및 PDF 형식으로 제공됩니다.

시스템 설정

HP ToolboxFX 시스템 설정 탭에는 다음과 같은 기본 페이지와 연결되는 링크가 포함되어 있습니다.

- **장치 정보.** 제품 설명, 담당자 등 프린터 관련 정보를 확인할 수 있습니다.
- **용지 취급.** 기본 용지 크기 및 기본 용지 종류 등 제품 용지 취급 설정을 변경할 수 있습니다.
- **인쇄 품질.** 제품의 인쇄 품질 설정을 변경할 수 있습니다.
- **용지 종류.** 레터헤드, 천공 용지, 광택 용지 등 용지 종류마다 제품 모드 설정을 변경할 수 있습니다.
- **시스템 설정.** 제품 언어, 용지 걸림 해결 등 제품 시스템 설정을 변경할 수 있습니다.
- **수리.** 제품 유지보수에 필요한 다양한 방법을 확인할 수 있습니다.
- **장치 폴링.** HP ToolboxFX 가 제품에서 데이터를 수집하는 횟수를 지정하는 제품 폴링 설정을 변경할 수 있습니다.
- **설정 저장/복원.** 현재 제품 설정을 컴퓨터의 파일에 저장할 수 있습니다. 이 파일을 사용하여 다른 제품에 동일한 설정을 불러오거나 필요할 때 이 제품으로 이러한 설정을 복원할 수 있습니다.
- **암호.** 제품 보안 암호를 설정하거나 변경하거나 지울 수 있습니다([121페이지의 암호 보호 기능 활성화](#) 참조).

장치 정보

HP ToolboxFX 장치 정보 페이지에는 필요할 때 참조할 수 있도록 제품 관련 데이터가 저장되어 있습니다. 이러한 필드에 입력하는 정보는 구성 페이지에 표시됩니다. 각 필드에는 모든 문자를 입력할 수 있습니다.

 **주:** 적용을 눌러야 변경한 설정이 적용됩니다.

용지 취급

HP ToolboxFX 용지 취급 옵션을 사용하여 기본 설정을 구성할 수 있습니다. 제품 제어판 메뉴에서 동일한 옵션을 사용할 수 있습니다. 자세한 내용은 [9페이지의 제어판](#)을 참조하십시오.

제품의 용지가 부족한 경우 인쇄 작업을 취급할 때 다음 3 가지 옵션을 사용할 수 있습니다.

- 용지 공급 대기를 선택합니다.
- 용지 없음 작동 드롭다운 목록에서 취소를 선택하여 인쇄 작업을 취소합니다.
- 용지 없음 시간 드롭다운 목록에서 무시를 선택하여 인쇄 작업을 다른 용지함으로 보냅니다.

용지 없음 시간 필드에서 제품 대기 시간을 지정해야 선택한 설정에 따라 작동합니다. 0 - 3600 초 범위에서 지정할 수 있습니다.

 주: 적용을 눌러야 변경한 설정이 적용됩니다.

인쇄 품질

HP ToolboxFX의 인쇄 품질 옵션을 사용하여 인쇄 품질을 높일 수 있습니다. 제품 제어판 메뉴에서 동일한 옵션을 사용할 수 있습니다. 자세한 내용은 [9페이지의 제어판](#)을 참조하십시오.

인쇄 품질 제어를 위해 제공되는 네 가지 옵션은 해상도, REt(해상도 강화 기술), 인쇄 농도 및 EconoMode입니다.

- 해상도. 평균적인 인쇄 작업은 600 해상도를 선택하고 고급 품질 인쇄 작업은 Fast Res 1200을 선택합니다. 최고급 인쇄 작업을 위해 ProRes 1200을 선택하십시오. 단 인쇄 시간이 더 오래 걸립니다.
- REt. 더 좋은 인쇄 품질을 위해 HP가 제공하는 REt를 켤 수 있습니다.
- 인쇄 농도. 인쇄 농도를 높이려면 숫자를 높여 선택합니다. 인쇄 농도를 낮게 인쇄하려면 낮은 숫자를 선택합니다.
- EconoMode. 일반적인 인쇄 작업을 인쇄하는 경우 EconoMode를 켭니다. EconoMode는 페이지당 토너 사용량을 줄여주는 기능입니다. 이 옵션을 선택하면 토너 소모품 수명을 연장하고 페이지당 비용을 낮출 수 있습니다. 그러나, 인쇄 품질이 떨어집니다. 인쇄된 이미지는 다소 흐릿지만 초안 또는 교정본을 인쇄하기에는 충분합니다. EconoMode만 사용하는 것은 좋지 않습니다. 항상 절약 모드를 사용하면 토너 카트리지 기계 부분의 수명이 다한 뒤에도 토너가 남아있을 수 있습니다. 이러한 상황에서 인쇄 품질이 떨어지기 시작하면 카트리지에 토너가 남아 있어도 카트리지 교체가 필요할 수 있습니다.

 주: 적용을 눌러야 변경한 설정이 적용됩니다.

용지 종류

HP ToolboxFX의 용지 종류 옵션을 사용하여 각종 용지에 맞는 인쇄 모드를 구성할 수 있습니다. 모드 복원을 선택하면 모든 모드가 초기 설정으로 복원됩니다.

 주: 적용을 눌러야 변경한 설정이 적용됩니다.

시스템 설정

HP ToolboxFX 시스템 설정 옵션을 사용하여 걸림 해결, 자동 계속 등 복사, 팩스, 스캔 및 인쇄에 전체적으로 적용되는 설정을 구성할 수 있습니다.

 **주:** 적용을 눌러야 변경한 설정이 적용됩니다.

서비스

인쇄를 하는 동안에 용지, 토너, 먼지 등, 미립자가 제품 안에 쌓일 수 있습니다. 이렇게 계속 쌓이면 토너 얼룩이나 번짐과 같은 인쇄 품질 문제가 발생할 수 있습니다. HP ToolboxFX 를 사용하여 용지 경로를 쉽게 청소할 수 있습니다. 자세한 내용은 [186페이지의 HP ToolboxFX 를 사용하여 용지 경로 청소](#)를 참조하십시오.

장치 풀링

HP ToolboxFX 장치 풀링 기능을 끄면 네트워크 트래픽을 줄일 수 있지만 일부 HP ToolboxFX 기능 즉, 팝업 알림 메시지, 팩스 로그 업데이트, 컴퓨터로 팩스 수신, [스캔 보내기...](#) 버튼을 사용하여 스캔 등의 기능이 비활성화됩니다.

 **주:** 적용을 눌러야 변경한 설정이 적용됩니다.

인쇄 설정

HP ToolboxFX 인쇄 설정 탭에는 다음과 같은 기본 페이지와 연결되는 링크가 포함되어 있습니다.

- **인쇄.** 인쇄 매수, 용지 방향 등 제품의 기본 제품 인쇄 설정을 변경할 수 있습니다.
- **PCL5e.** PCL5 설정을 확인하거나 변경할 수 있습니다.
- **PostScript.** PS 설정을 확인하거나 변경할 수 있습니다.

인쇄

HP ToolboxFX 인쇄 설정 옵션을 사용하여 모든 인쇄 기능 설정을 구성할 수 있습니다. 제품 제어판 메뉴에서 동일한 옵션을 사용할 수 있습니다. 자세한 내용은 [9페이지의 제어판](#)을 참조하십시오.

 **주:** 적용을 눌러야 변경한 설정이 적용됩니다.

PCL 5e

PCL5 인쇄 특성을 사용하고 있으면 이 PCL 5 옵션을 사용하여 설정을 구성할 수 있습니다. 제어판의 PCL5 메뉴에서 동일한 옵션을 사용할 수 있습니다.

 주: 적용을 눌러야 변경한 설정이 적용됩니다.

PostScript

HP Postscript Level 3 에뮬레이션 인쇄 특성을 사용하는 경우 PostScript 옵션을 사용하십시오. PostScript 오류 인쇄 옵션이 켜져 있을 경우, HP Postscript Level 3 에뮬레이션 오류가 발생하면 PostScript 오류 페이지가 자동으로 인쇄됩니다.

 주: 적용을 눌러야 변경한 설정이 적용됩니다.

네트워크 설정

제품이 IP 기반 네트워크에 연결되어 있으면, 네트워크 관리자는 HP ToolboxFX 네트워크 설정 탭을 사용하여 제품의 네트워크 관련 설정을 조정할 수 있습니다.

내장 웹 서버

이 제품에 설치된 내장 웹 서버(EWS)를 통해 제품을 비롯한 네트워크 작동 관련 정보를 확인할 수 있습니다. Windows 등의 운영 체제가 컴퓨터에서 프로그램이 실행될 수 있는 환경을 제공하는 것과 같이, 웹 서버는 웹 프로그램이 실행될 수 있는 환경을 제공합니다. 이러한 프로그램에서 출력되는 정보는 Microsoft Internet Explorer, Safari 또는 Netscape Navigator 와 같은 웹 브라우저에 표시됩니다.

"내장" 웹 서버는 네트워크 서버에서 로드되는 소프트웨어와는 달리 하드웨어 장치(예: HP LaserJet 제품) 또는 펌웨어에 상주합니다.

EWS 의 이점은 네트워크에 연결된 제품 및 컴퓨터를 가진 사용자는 누구나 사용할 수 있는 제품에 인터페이스를 제공한다는 점입니다. 특별히 설치하거나 구성해야 할 소프트웨어는 없지만 지원되는 웹 브라우저가 컴퓨터에 설치되어 있어야 합니다. EWS 를 액세스하려면 브라우저의 주소 입력란에 제품의 IP 주소를 입력하십시오. IP 주소를 알려면 구성 페이지를 인쇄하십시오. 구성 페이지 인쇄에 대한 자세한 내용은 [164페이지의 정보 페이지](#)를 참조하십시오.

 **주:** Macintosh 운영 체제의 경우 제품과 함께 제공된 Macintosh 소프트웨어를 설치한 후 USB 연결을 통해 EWS 를 사용할 수 있습니다.

기능

EWS 를 사용하면 제품 및 네트워크 상태를 확인하고 컴퓨터에서 인쇄 기능을 관리할 수 있습니다. EWS 를 사용하여 다음과 같은 작업을 수행할 수 있습니다.

- 제품 상태 정보 보기
- 모든 소모품의 남은 수명 확인 및 새 소모품 주문
- 일부 제품 구성 보기 및 변경
- 일부 내부 페이지 보기 및 인쇄
- EWS 페이지 표시 언어 선택
- 네트워크 구성 보기 및 변경
- 제품 보안 암호를 설정하거나 변경하거나 지울 수 있습니다([121페이지의 암호 보호 기능 활성화](#) 참조).

 **주:** EWS 의 네트워크 설정을 변경하면 제품 소프트웨어 또는 기능 중 일부가 비활성화될 수 있습니다.

HP Web Jetadmin 소프트웨어 사용

웹 기반 소프트웨어인 HP Web Jetadmin 을 이용하면 네트워크에 연결된 주변 기기에 대해 원격 설치, 모니터링, 문제 해결 등을 할 수 있습니다. 직관적인 브라우저 인터페이스를 통해 HP 장치와 타사 장치를 비롯한 각종 장치를 다양한 플랫폼에서 간단히 관리할 수 있습니다. 관리가 예방 차원에서 이루어지기 때문에 결과가 사용자에게 영향을 미치기 전에 네트워크 관리자가 장치 문제를 해결할 수 있습니다. 이 고급 관리 소프트웨어는 www.hp.com/go/webjetadmin_software 에서 무료로 다운로드할 수 있습니다.

HP Web Jetadmin 에 플러그인을 설치하려면 **플러그인**을 누른 다음 설치하려는 플러그인의 이름 옆에 있는 **다운로드** 링크를 누르십시오. HP Web Jetadmin 소프트웨어는 새 플러그인의 사용 가능 시점을 자동으로 알려줍니다. **제품 업데이트** 페이지에서 지침을 따라 HP 웹사이트에 자동 연결하십시오.

호스트 서버에 설치된 경우, Windows 용 Microsoft Internet Explorer 6.0 이나 Linux 용 Netscape Navigator 7.1 등 지원되는 웹 브라우저를 통해 모든 클라이언트가 HP Web Jetadmin 을 사용할 수 있습니다. HP Web Jetadmin 호스트로 이동하십시오.

 **주:** 브라우저는 반드시 자바가 가능해야 합니다. Apple PC 에서의 이동은 지원되지 않습니다.

보안 기능

내장 웹 서버 보안 설정

EWS 를 사용하여 암호를 설정할 수 있습니다.

1. EWS 를 연 다음 **시스템** 탭을 누릅니다.
2. **비밀 번호**를 누르십시오.
3. **비밀 번호** 입력란에 원하는 비밀 번호를 입력한 다음, **비밀 번호 확인** 입력란에 같은 비밀 번호를 입력하여 확인합니다.
4. **적용**을 눌러 암호를 저장합니다.

제어판 메뉴 잠금

제품에는 여러 메뉴 항목을 잠그는 암호 보호 기능이 포함되어 있습니다. 암호 보호 설정에 대한 내용은 [121페이지의 암호 보호 기능 활성화](#)를 참조하십시오.

개인 수신

개인 수신 기능을 통해 팩스 인쇄에 필요한 PIN 을 제품에 직접 입력하기 전까지 팩스를 인쇄하지 않고 메모리에 저장해둘 수 있습니다. 자세한 내용은 [121페이지의 전용 수신 기능 활성화](#)를 참조하십시오.

스태이플러 사용(HP LaserJet M2727nfs MFP 에만 해당)

문서 스타이플링

스태이플러에 용지를 넣어 스타이플링 장치를 활성화하십시오.

1. 스타이플러 도어에 있는 슬롯에 용지를 최대 20 매(80g/m² 또는 20lb)까지 넣으십시오. 용지 총량이 80g/m² 또는 20lb. 이상일 경우 더 적은 매수를 넣으십시오.

△ **주의:** 플라스틱, 보드지 또는 목판을 스타이플링하는 데 스타이플러를 사용하지 마십시오. 이러한 것을 스타이플링하면 스타이플러가 손상될 수 있습니다.

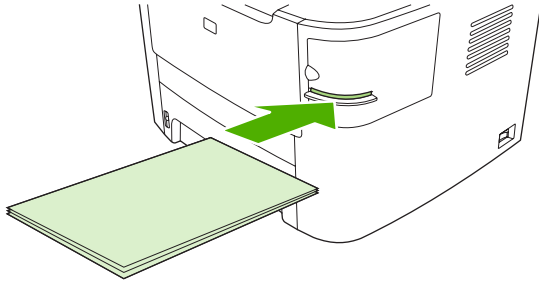

☞ **주:** 권장한 용량보다 많이 스타이플링하면 걸리거나 손상될 수 있습니다.

2. 스타이플러가 용지를 스타이플링할 때까지 기다리십시오. 스타이플러 슬롯에 끝까지 넣어야 스타이플러 장치가 작동합니다.

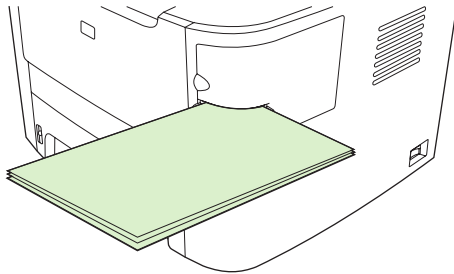

3. 스타이플링된 용지를 슬롯에서 빼십시오.

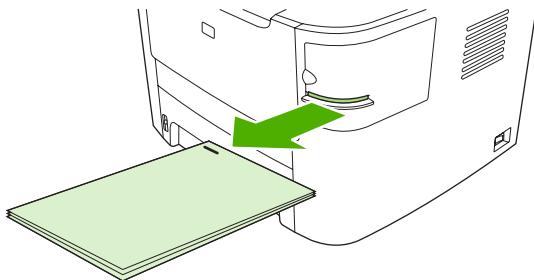

☞ **주:** 스타이플링한 후 용지를 제거할 수 없는 경우 스타이플러 도어를 조심스럽게 열고 문서를 밖으로 밀어서 빼십시오.

스태이플 넣기

각 스태이플 카세트에는 1,500 개의 스태이플을 넣을 수 있습니다.

1. 스태이플러 도어를 여십시오.

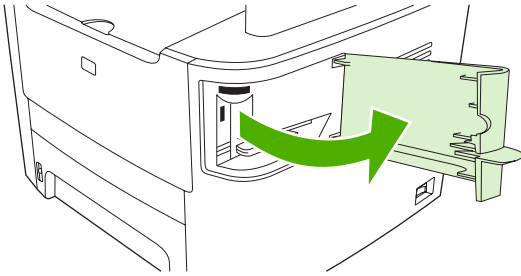

주: 스태이플러 도어를 열면 스태이플러를 사용할 수 없습니다.

지침 및 교체 스태이플 부품 번호는 스태이플러 도어에 표시됩니다.

2. 스태이플 카세트를 교체하려는 경우(예를 들어, 스태이플 카세트에 스태이플이 없는 경우) 제품에서 스태이플 카세트를 뺍니다.

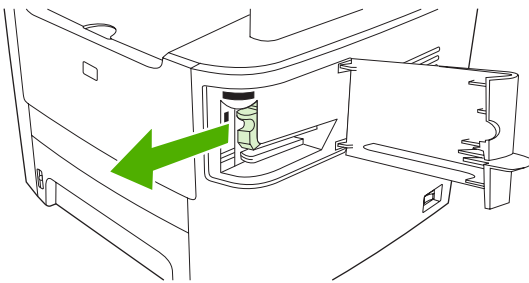

3. 새 스태이플 카세트를 스태이플 도어 안쪽의 공간에 넣습니다.

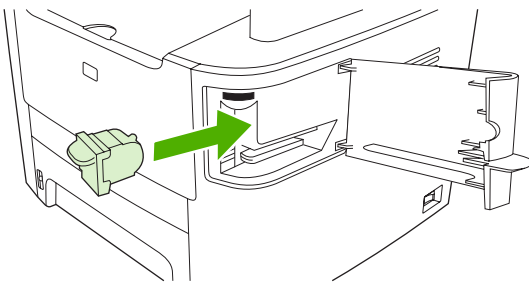

4. 스태이플러 도어를 닫으십시오.

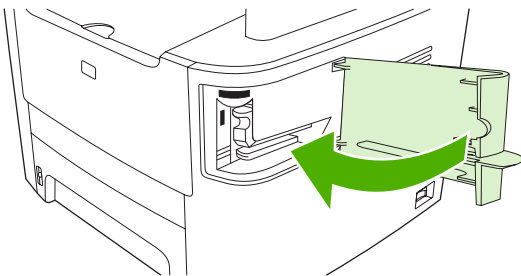

소모품 관리

소모품 확인 및 주문

제품 제어판을 사용하거나 소모품 상태 페이지를 인쇄하거나 HP ToolboxFX 를 확인하여 소모품 상태를 볼 수 있습니다. 카트리지에 대해 '부족' 메시지가 처음 나타날 때 교체용 카트리지를 주문하는 것이 좋습니다. 새 정품 HP 카트리지에서 다음과 같은 소모품 정보를 얻을 수 있습니다.

- 남은 카트리지 토너 양
- 남은 예상 페이지 수
- 인쇄한 페이지 수
- 기타 소모품 정보

 **주:** 제품이 네트워크에 연결된 경우 카트리지 부족할 때 전자우편으로 알려주도록 HP ToolboxFX 를 설정할 수 있습니다. 제품이 직접 컴퓨터에 연결된 경우 소모품이 부족할 때 알리도록 HP ToolboxFX 를 설정할 수 있습니다.

제어판을 사용하여 소모품 상태 확인

다음과 같이 해보십시오.

- 제품 제어판에서 카트리지 부족하거나 비어 있는지 확인하십시오. 또한 HP 정품이 아닌 프린트 카트리지도 처음 설치된 경우도 알 수 있습니다.
- 소모품 상태 페이지를 인쇄한 다음 페이지에서 소모품 잔량을 확인하십시오.

소모품이 부족하면 해당 HP 판매점으로 전화해서 소모품을 주문하거나 온라인으로 주문할 수 있습니다. 부품 번호는 [239페이지의 부속품 및 주문 정보](#)를 참조하십시오. 온라인으로 주문하려면 www.hp.com/go/ljsupplies 로 이동하십시오.

HP ToolboxFX 를 사용하여 소모품 상태 확인

소모품이 부족할 때 알리도록 HP ToolboxFX 를 구성할 수 있습니다. 전자우편, 팝업 메시지 또는 작업 표시줄 아이콘 중에서 알림 메시지 수신 방법을 선택하십시오.

소모품 보관

다음 지침에 따라 프린트 카트리지를 보관하십시오.

- 사용하기 전에는 프린트 카트리지의 포장을 풀지 마십시오.

△ **주의:** 손상될 수 있으므로, 프린트 카트리지를 3 분 이상 직사광선에 노출시키지 마십시오.

- 작동 및 보관 온도 범위는 [253페이지의 환경 사양](#)을 참조하십시오.
- 소모품을 세우지 말고 보관하십시오.
- 열이나 자석 물질이 없는 어둡고 건조한 장소에 소모품을 보관하십시오.

HP 비정품 소모품 관련 정책

새 제품이든 재활용 제품이든 HP 정품이 아닌 프린트 카트리지를 사용하는 것은 좋지 않습니다. HP 정품이 아닐 경우, 해당 비정품 카트리지의 디자인이나 품질에 대해 HP 는 어떠한 조치도 취할 수 없습니다. HP 정품이 아닌 프린트 카트리지를 사용하여 발생한 서비스나 수리 비용은 보증 대상에 속하지 않습니다.

HP 부정제품 고발센터

HP 정품으로 알고 구입한 카트리지가 제품 또는 HP ToolboxFX 에 HP 정품이 아닌 것으로 나타나면 HP 부정제품 고발센터에 문의하십시오. 정품 구분 방법을 비롯하여 문제 해결 방법에 대해 자세히 안내해 드립니다.

사용하는 카트리지에 다음과 같은 문제가 발견되면 HP 정품이 아닐 수 있습니다.

- 프린트 카트리지에 문제가 너무 많이 발생하는 경우
- 표준 HP 프린트 카트리지와 다른 점이 발견되는 경우(예: 당김 탭이나 상자가 다른 경우)

미국의 경우 무료 전화: 1-877-219-3183.

미국 이외는 수신자 부담 서비스로 전화할 수 있습니다. 교환원에게 1-770-263-4745 전화 번호로 수신자 요금 부담 서비스를 요청하십시오. 1-770-263-4745. 영어를 잘 못하는 경우 해당 언어를 할 수 있는 HP 부정제품 고발센터 직원이 도와줄 것입니다. 그러나 해당 언어를 구사할 수 있는 상담원이 없는 경우, 연결되고 약 1 분이 지나면 통역사가 도와줄 것입니다. 통역사를 통해 사용자는 HP 부정제품 고발센터 상담원에게 문의할 수 있습니다.

소모품 재활용

새로 구입한 HP 프린트 카트리지를 설치하려면 함께 제공되는 안내서나 시작 설명서를 참조하십시오.

소모품을 재활용하려면 사용한 소모품을 새 제품의 포장 상자에 넣으십시오. 재활용품을 구분할 수 있도록 상자에 들어있는 반품 레이블을 붙여 HP 로 보내 주십시오. 자세한 내용은 구입한 HP 소모품과 함께 제공되는 재활용 설명서를 참조하십시오. HP 재활용 프로그램에 대한 자세한 내용은 [257페이지의 HP LaserJet 인쇄 소모품](#)을 참조하십시오.

토너 재분배

페이지 인쇄 상태가 열거나 흐린 경우 토너를 재분배하여 일시적으로 인쇄 품질을 높일 수 있습니다.

1. 프린터에서 토너 카트리지를 꺼냅니다.
2. 토너 카트리지를 앞뒤로 가볍게 흔들어 토너를 재분배합니다.

△ **주의:** 토너가 옷에 묻었을 경우, 마른 천으로 닦아낸 다음 찬 물에 세탁하십시오. *더운 물이 닿으면 토너가 직물에 스며듭니다.*

3. 토너 카트리지를 프린터에 다시 넣고 토너 카트리지 도어를 닫습니다. 그래도 인쇄 상태가 열거나 불량하다면 새 토너 카트리지를 설치하십시오.

소모품 교체

카트리지

1. 프린트 카트리지 도어를 여십시오.

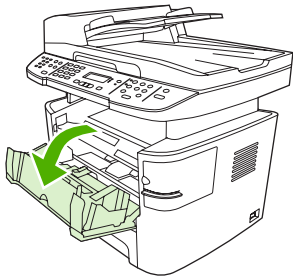

2. 프린트 카트리지의 손잡이를 잡고 카트리지를 당겨 꺼내십시오. 프린트 카트리지 상자 안에 있는 재활용 정보를 참조하십시오.

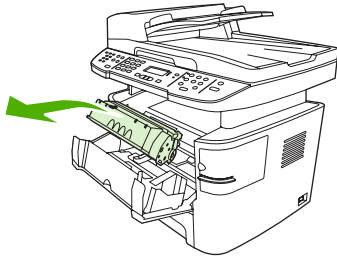

3. 새 프린트 카트리지를 상자에서 꺼내고 프린트 카트리지에서 주황색 덮개를 떼어낸 다음 주황색 탭을 당겨 봉합 테이프를 완전히 벗겨내십시오.

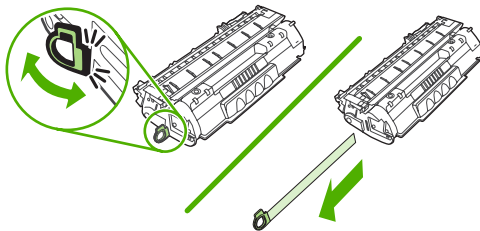

4. 카트리지를 제품에 넣고 **단단히** 고정시킵니다.

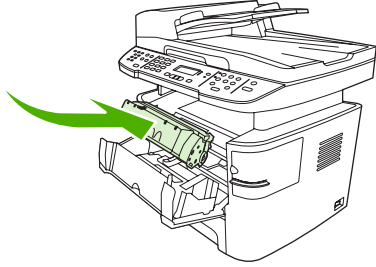

5. 프린트 카트리지를 닫으십시오.

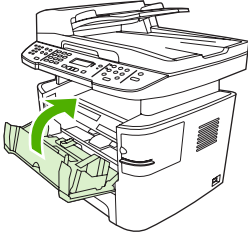

△ **주의:** 토너가 옷에 묻었을 경우, 마른 천으로 닦아낸 다음 찬 물에 세탁하십시오. **더운 물이 닿으면 토너가 직물에 스며듭니다.**

메모리 DIMM

정보

제품 RAM 이 64MB 인 경우 제품 왼쪽을 열어 DIMM 슬롯을 통해 320MB 로 업그레이드할 수 있습니다.

메모리 DIMM 설치

△ **주의:** 접지된 정전기 방지 장치 없이 DIMM 을 다룰 경우 DIMM 이 손상될 수 있습니다. DIMM 작업 전에는 제품의 금속 부분이나 기타 접지된 금속에 접촉하십시오.

1. 전원 스위치를 사용하여 제품의 전원을 끄고 제품에 연결된 케이블과 코드를 모두 뺍니다.

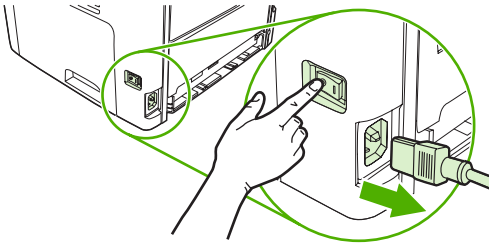

2. DIMM 도어를 여십시오.

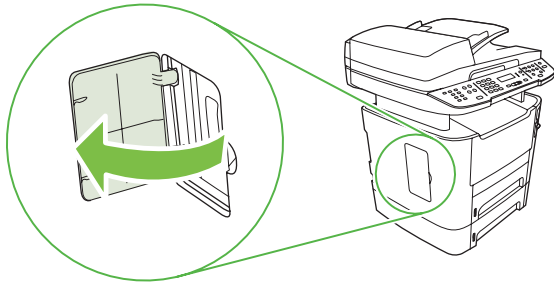

3. DIMM 칩의 위쪽 가장자리를 잡고 정전기 방지 포장에서 꺼냅니다.

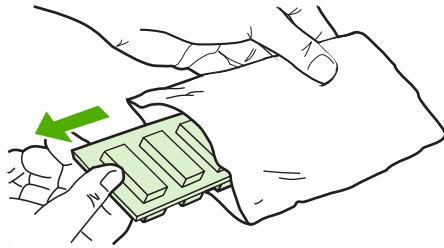

4. 금속 접촉면이 위쪽으로 향하게 하여 DIMM 을 위치에 밀어넣고 금속 고정 핀이 딸깍 소리를 내며 걸릴 때까지 DIMM 을 누릅니다.

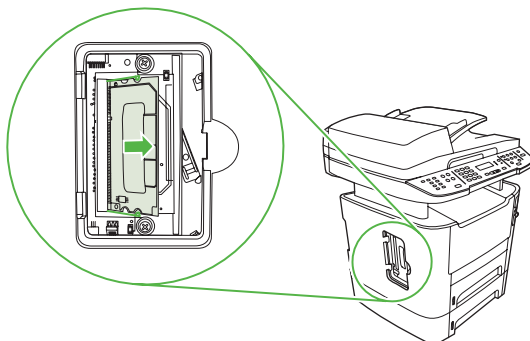
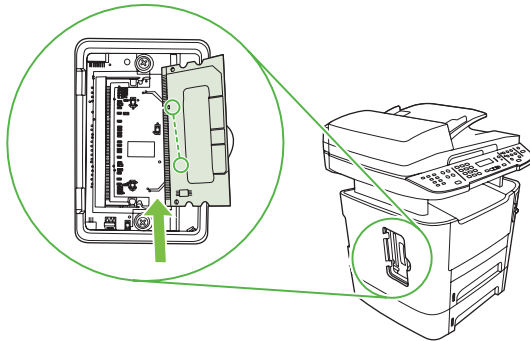

5. DIMM 도어를 닫습니다.

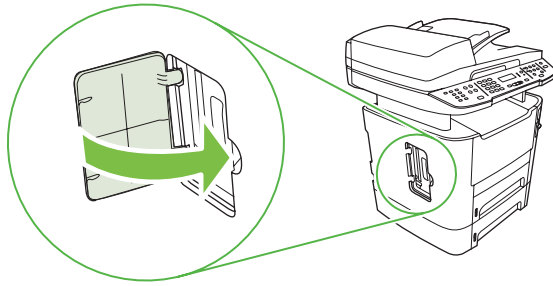

6. 케이블과 코드를 다시 모두 다시 꽂은 다음 전원 스위치를 눌러 제품의 전원을 켭니다.
7. 구성 페이지를 인쇄한 다음 메모리 섹션에 새 메모리 양이 표시되는지 확인합니다. [164페이지의 정보 페이지](#)를 참조하십시오.

제품 청소

용지 경로 청소

인쇄를 하는 동안에 용지, 토너, 먼지 등, 미립자가 제품 안에 쌓일 수 있습니다. 이렇게 계속 쌓이면 토너 얼룩이나 번짐과 같은 인쇄 품질 문제가 발생할 수 있습니다. 이 제품에는 이러한 문제를 해결하고 예방해 주는 청소 모드가 있습니다.

얼룩

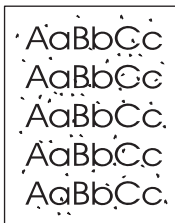

번짐

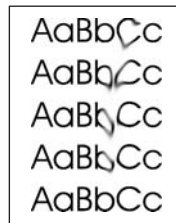

HP ToolboxFX 를 사용하여 용지 경로 청소

HP ToolboxFX 를 사용하여 용지 경로를 청소할 수 있습니다. 이 방법은 권장 청소 방법입니다. HP ToolboxFX 를 사용할 수 없는 경우 [187페이지의 제품 제어판을 사용하여 용지 경로 청소](#)에 나오는 방법을 참조하십시오.

1. 제품의 전원이 켜져 있고 준비 상태이며 용지가 용지함 1 또는 용지함 2 에 적재되어 있는지 확인합니다.
2. HP ToolboxFX 를 열고 제품을 누른 다음 시스템 설정 탭을 누릅니다.
3. 수리 탭을 누른 다음 시작을 누릅니다.

용지가 제품에 천천히 공급됩니다. 작업이 완료되면 사용한 용지를 버리십시오.

제품 제어판을 사용하여 용지 경로 청소

HP ToolboxFX 를 사용할 수 없는 경우 제품 제어판에서 청소 페이지를 인쇄하여 활용할 수 있습니다.

1. **설정**을 누릅니다.
2. 화살표 버튼을 사용하여 **서비스** 메뉴를 검색한 다음 **확인**을 누릅니다.
3. 화살표 버튼을 사용하여 **청소 모드**를 검색한 다음 **확인**을 누릅니다.
4. 메시지가 나타나면 일반 레터 또는 **A4** 용지를 넣으십시오.
5. **확인**을 다시 눌러 청소 과정을 확인하고 시작합니다.

용지가 제품에 천천히 공급됩니다. 작업이 완료되면 사용한 용지를 버리십시오.

자동 문서 공급기(ADF) 픽업 롤러 어셈블리 청소

ADF 를 통해 문서가 잘 공급되지 않으면, ADF 픽업 롤러 어셈블리를 청소하십시오.

1. 제품의 전원을 끄고 전원 코드를 뽑습니다.

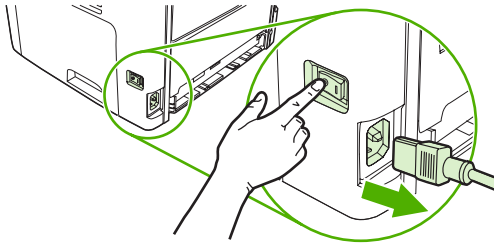

2. ADF 덮개를 여십시오.

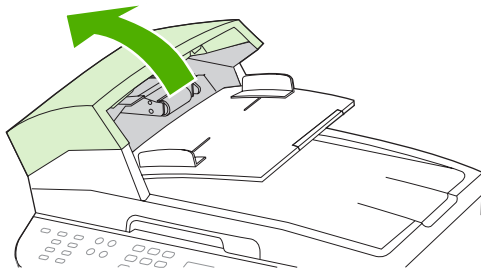

3. 어셈블리를 위쪽으로 돌립니다. 어셈블리가 깨끗해질 때까지 롤러를 회전시키면서 청소합니다.

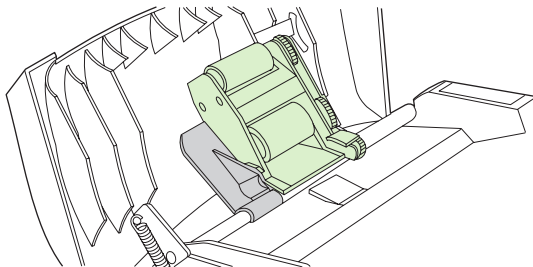

4. 녹색 레버 조립체를 내리고 ADF 덮개를 닫으십시오.

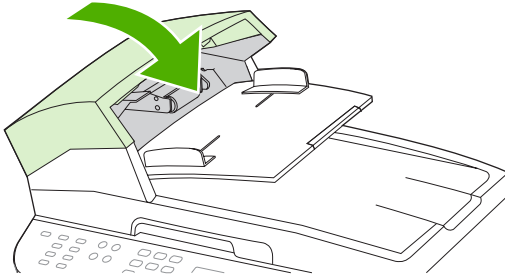

주: ADF에 용지 걸림이 발생하면 HP에 문의하십시오. www.hp.com/support/LJM2727 또는 제품과 함께 제공되는 지원 안내서를 참조하십시오.

5. 전원 케이블을 꽂고 제품의 전원을 켭니다.

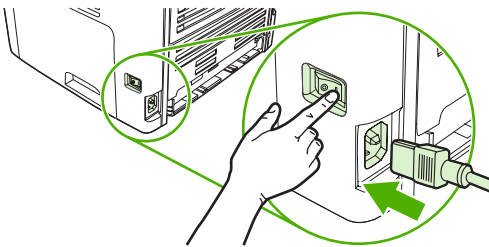

덮개 받침 청소

제품 덮개 아래쪽에 있는 문서 덮개 받침에 미세한 먼지들이 쌓일 수 있습니다.

1. 제품의 전원을 끄고 전원 코드를 뺀 다음 덮개를 청소합니다.
2. 자극이 없는 비누와 따뜻한 물을 부드러운 천이나 스폰지에 살짝 묻혀서 흰색 문서 덮개 받침을 청소하십시오. 덮개 받침을 부드럽게 닦아서 먼지를 닦아내십시오. 세게 문지르지 마십시오.

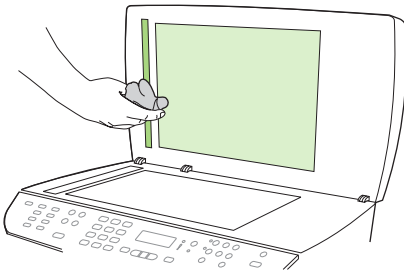

3. 또한 ADF 스캐너 유리 옆에 있는 스캐너 띠를 청소하십시오.
4. 새미 가죽 또는 부드러운 천을 사용하여 덮개 받침의 물기를 닦아내십시오.

△ 주의: 종이로 된 것으로는 닦지 마십시오. 덮개 받침에 흠집이 생길 수 있습니다.

5. 이렇게 해도 덮개 받침이 깨끗해지지 않으면 이소프로필 알코올을 사용해서 이전 단계에 따라 다시 닦은 후, 젖은 천으로 덮개 받침에 남아 있는 알코올을 완전히 닦아내십시오.

제품 외부 청소

부드럽고 보풀 없는 천으로 제품 외부에 묻은 먼지, 얼룩, 오염물을 닦아 내십시오.

펌웨어 업데이트

이 제품에 대한 펌웨어 업데이트 및 설치 지침은 www.hp.com/support/LJM2727 에서 확인할 수 있습니다. 다운로드 및 드라이버를 누르고 운영 체제를 선택한 다음 제품에 적합한 펌웨어 다운로드를 선택하십시오.

12 문제 해결

- [문제 해결 검사 목록](#)
- [초기 기본값 복원](#)
- [제어판 메시지](#)
- [제어판 디스플레이 문제](#)
- [용지 걸림 해결](#)
- [이미지 품질 문제 해결](#)
- [스태이플러 문제 해결](#)
- [연결 문제 해결](#)
- [소프트웨어 문제 해결](#)

문제 해결 검사 목록

제품에 발생한 문제를 해결하려면 다음과 같이 하십시오.

단계 번호	확인 단계	문제	해결 방법
1	전원이 켜져 있습니까?	전원 콘센트, 케이블, 스위치 또는 퓨즈 고장으로 인해 전원이 공급되지 않음.	<ol style="list-style-type: none"> 1. 제품이 연결되어 있는지 확인합니다. 2. 전원 케이블에 이상이 없고 전원 스위치가 켜져 있는지 확인하십시오. 3. 제품을 벽면 콘센트나 다른 콘센트에 직접 꽂아서 전원 상태를 확인합니다.
2	제품 제어판에 "준비"라는 메시지가 표시되어 있습니까? 제어판이 오류 메시지를 표시하지 않고 작동되어야 합니다.	제어판에 오류가 표시됩니다.	오류 해결이 도움이 되는 일반 메시지들은 195페이지의 제어판 메시지 를 참조하십시오.
3	정보 페이지가 인쇄됩니까? 구성 페이지를 인쇄하십시오. 164페이지의 정보 페이지 를 참조하십시오.	오류 메시지가 제어판 디스플레이에 나타납니다. 인쇄할 때 용지 걸림이 발생했습니다.	<p>오류 해결이 도움이 되는 일반 메시지들은 195페이지의 제어판 메시지를 참조하십시오.</p> <p>HP 사양에 맞는 용지인지 확인하십시오. 51페이지의 인쇄 용지를 참조하십시오.</p> <p>용지 경로를 청소하십시오. 186페이지의 용지 경로 청소를 참조하십시오.</p>
4	제품이 복사됩니까? 구성 페이지를 ADF에 놓고 복사하십시오. 보고서가 ADF를 따라 원활하게 공급되어야 하며 복사본이 인쇄 품질에 아무 문제 없이 인쇄되어야 합니다. 플랫폼 스캐너에서도 복사하십시오.	ADF의 복사 품질이 불량입니다. 인쇄할 때 용지 걸림이 발생했습니다. 평판 스캐너의 복사 품질이 불량입니다.	<p>내부 테스트 후에 나온 인쇄 품질과 플랫폼에서 복사한 품질이 양호하면, ADF 스캐닝 띠를 청소하십시오. 107페이지의 스캐너 유리 청소를 참조하십시오.</p> <p>HP 사양에 맞는 용지인지 확인하십시오. 51페이지의 인쇄 용지를 참조하십시오.</p> <p>용지 경로를 청소하십시오. 186페이지의 용지 경로 청소를 참조하십시오.</p> <ol style="list-style-type: none"> 1. 내부 테스트 후에 나온 인쇄 품질과 ADF에서 복사한 품질이 양호하면, 플랫폼 유리를 청소하십시오. 107페이지의 스캐너 유리 청소를 참조하십시오. 2. 청소 후에도 이 문제가 계속 발생하면 223페이지의 복사 문제를 참조하십시오.
5	제품에서 팩스가 전송됩니까? 팩스 시작을 눌러 발신음이 울리는지 확인하십시오(필요한 경우 수화기 사용). 팩스 전송을 시도해보십시오.	전화선이 작동하지 않거나 제품이 전화선에 연결되어 있지 않습니다. 전화 코드에 문제가 있거나 잘못된 커넥터에 연결되어 있습니다.	<p>제품의 플러그가 정상 작동이 확인된 전화선에 연결되어 있는지 확인하십시오.</p> <ol style="list-style-type: none"> 1. 전화 코드를 다른 커넥터에 연결해보십시오. 2. 새 전화 코드를 사용하십시오.
6	제품에서 팩스가 수신됩니까? 사용 가능한 경우 다른 팩스기를 통해 제품에 팩스를 보내십시오.	너무 많은 전화 장치가 꽂혀 있거나 전화 장치가 올바른 순서로 연결되어 있지 않습니다. 제품의 팩스 설정이 잘못 구성되었습니다.	<p>HP LaserJet M2727 MFP가 전용 전화선에 연결되어 있는지 확인하고 팩스를 다시 수신해 보십시오.</p> <p>제품 팩스 설정을 검토하고 다시 구성하십시오. 122페이지의 팩스 설정 변경을 참조하십시오.</p>

단계 번호	확인 단계	문제	해결 방법
7	제품이 컴퓨터에서 보낸 작업을 인쇄합니까? 워드 프로세싱 프로그램을 사용하여 제품으로 인쇄 작업을 보내십시오.	소프트웨어가 제대로 설치되어 있지 않거나 소프트웨어를 설치하는 동안 오류가 발생했습니다.	제품 소프트웨어를 제거했다 다시 설치하십시오. 설치 방법과 포트 설정이 제대로 되었는지 확인하십시오.
		케이블이 제대로 설치되어 있지 않습니다.	케이블을 다시 연결하십시오.
		잘못된 드라이버가 선택되어 있습니다.	올바른 드라이버를 선택하십시오.
		Microsoft Windows 에 포트 드라이버 문제가 있습니다.	제품 소프트웨어를 제거했다 다시 설치하십시오. 설치 방법과 포트 설정이 올바른지 확인하십시오.
8	제품이 컴퓨터로 스캔 작업을 보냅니까? 컴퓨터의 기본 데스크탑 소프트웨어에서 스캔을 시작하십시오.	케이블이 제대로 설치되어 있지 않습니다.	케이블을 다시 연결하십시오.
		소프트웨어가 제대로 설치되어 있지 않거나 소프트웨어를 설치하는 동안 오류가 발생했습니다.	제품 소프트웨어를 제거했다 다시 설치하십시오. 설치 방법과 포트 설정이 올바른지 확인하십시오.
		오류가 지속되면 제품의 전원을 껐다 켜십시오.	

초기 기본값 복원

초기 기본값으로 복원하면 모든 설정이 초기 기본값으로 복원되고 팩스 머리글 이름, 전화 번호, 단축 다이얼 및 제품 메모리에 저장된 모든 팩스가 삭제됩니다.

△ **주의:** 또한 원터치 키 및 단축 다이얼 코드와 관련된 모든 팩스 번호와 이름, 메모리에 저장된 모든 페이지가 삭제됩니다. 자동으로 제품이 다시 시작됩니다.

1. 제품 제어판에서 **설정**을 누릅니다.
2. 화살표 버튼을 사용하여 **서비스**를 선택한 다음 **확인**을 누릅니다.
3. 화살표 버튼을 사용하여 **기본값 복원**을 선택한 다음 **확인**을 누릅니다.

자동으로 제품이 다시 시작됩니다.

제어판 메시지

대부분의 제어판 메시지는 사용자에게 일반적인 작업 방법을 안내해 주기 위한 것입니다. 제어판 메시지는 현재 작업의 상태를 표시하고 해당되는 경우 디스플레이의 둘째 줄에 페이지 수를 표시합니다. 제품이 팩스 데이터, 인쇄 데이터 또는 스캔 명령을 수신 중인 경우 제어판 메시지에 이 상태가 표시됩니다. 또한, 알림 메시지, 경고 메시지 및 중요한 오류 메시지는 조치가 필요한 상황을 표시하기도 합니다.

알림 및 경고 메시지

알림 및 경고 메시지는 일시적으로 표시되며 **확인**을 눌러 다시 시작하거나 **취소**를 눌러 작업을 취소하는 등 사용자가 메시지에 대해 조치를 취해야 하는 경우도 있습니다. 일부 경고가 표시될 경우 작업이 완전하게 수행되지 않거나 인쇄 품질에 영향을 줄 수 있습니다. 알림 또는 경고 메시지가 인쇄와 관련된 것이고 자동 연속 기능이 설정되어 있는 경우, 해당 메시지에 대해 10 초 동안 아무런 조치가 없으면 인쇄 작업이 다시 시작됩니다.

알림 및 경고 메시지 표

팩스 문제를 해결하려면 [147페이지의 팩스 문제 해결](#)을 참조하십시오.

표 12-1 알림 및 경고 메시지

제어판 메시지	설명	권장 조치
(영역)에 용지 걸림. 도어를 열고 용지 걸림을 해결하십시오.	드럼, 퓨저, 양면 급지, 듀플렉서 수신, 듀플렉서 픽업 영역 중 하나에서 용지 걸림이 발생했습니다.	제품 제어판에 표시된 영역에서 용지 걸림을 해결한 다음 제어판에 표시되는 지침을 따르십시오. 202페이지의 용지 걸림 해결 을 참조하십시오.
10.0000 소모품 메모리 오류	특정 카트리지에 전자 레이블 오류가 있습니다.	토너 카트리지를 다시 넣으십시오. 제품의 전원을 껐다 켜십시오. 문제가 해결되지 않으면 카트리지를 교체하십시오.
10.1000 소모품 메모리 오류	특정 카트리지에 누락된 전자 레이블이 있습니다.	토너 카트리지를 다시 넣습니다. 제품의 전원을 껐다 켜십시오. 문제가 해결되지 않으면 카트리지를 교체하십시오.
ADF 도어 열림	ADF 덮개가 열려 있거나 센서가 제대로 작동되지 않습니다.	ADF 덮개가 닫혀 있는지 확인하십시오. ADF를 뺐다 끼우십시오. 메시지가 계속 나타나면 전원 스위치를 사용하여 전원을 끄고 30 초 이상 기다린 다음, 전원을 켜고 제품이 초기화될 때까지 기다리십시오. 오류가 계속되면 HP에 문의하십시오. www.hp.com/support/LJM2727 또는 제품과 함께 제공되는 지원 안내서를 참조하십시오.
PC 스캔을 위해 스캐너 예약	컴퓨터에서 스캔을 위해 제품을 사용하고 있습니다.	컴퓨터 스캔이 완료될 때까지 기다리거나 컴퓨터 소프트웨어에서 스캔을 취소하거나 취소 를 누르십시오.
검정색 카트리지 설치	도어가 닫힌 상태에서 설치된 카트리지가 없습니다.	카트리지를 설치하십시오.

표 12-1 알림 및 경고 메시지 (계속)

제어판 메시지	설명	권장 조치
검정색 카트리지 주문	카트리지가 부족합니다.	새 카트리지를 주문하십시오.
도어 열려 있음	토너 카트리지 덮개가 열렸습니다.	토너 카트리지 덮개를 닫으십시오.
메모리가 부족합니다. 확인을 누르십시오.	제품 메모리가 거의 찼습니다.	작업을 계속 수행하여 완료하거나 설정 을 눌러 작업을 취소하십시오.
메모리 부족. 나중에 다시 시도하십시오.	제품 메모리가 부족하여 새 작업을 시작할 수 없습니다.	현재 작업이 완료될 때까지 기다리면 새 작업이 시작됩니다.
메모리 부족으로 1 장만 복사됨. 확인을 누르십시오.	제품에서 1 장만 복사했습니다. 나머지 복사 작업은 메모리 부족으로 취소되었습니다.	취소 를 눌러 오류 메시지를 지우십시오. 원래 작업을 적은 페이지 수의 작업으로 나누십시오.
메모리 부족으로 한 장만 복사됨	제품 메모리가 부족하여 '한 부씩 복사' 작업을 수행할 수 없습니다.	원래 작업을 적은 페이지 수의 작업으로 나누십시오.
문서 공급기에 용지가 공급되지 않았습니다. 다시 넣으십시오.	ADF 용지함의 용지가 공급되지 않았습니다.	ADF 용지함에서 용지를 꺼낸 다음 다시 넣으십시오. ADF 픽업 롤러를 청소하십시오. 187페이지의 자동 문서 공급기(ADF) 픽업 롤러 어셈블리 청소 를 참조하십시오. 오류가 계속되면 HP 에 문의하십시오. www.hp.com/support/LJM2727 또는 제품과 함께 제공되는 지원 안내서를 참조하십시오.
문서 공급기 용지 걸림, 날짜/시간	ADF 에서 이전에 발생한 용지 걸림이 해결되지 않았습니다.	걸린 용지를 제거하십시오.
문서 공급기 용지 걸림 해결. 용지를 다시 넣으십시오.	ADF 용지함에 용지의 일부가 걸려 있습니다.	문서 배출 도어를 열고 용지 걸림을 제거한 다음, 문서 배출 도어를 닫고 ADF 용지함에 용지를 다시 넣으십시오. 오류가 계속되면 HP 에 문의하십시오. www.hp.com/support/LJM2727 또는 제품과 함께 제공되는 지원 안내서를 참조하십시오.
복사가 취소되었습니다. 문서를 꺼내십시오.	ADF 에서 용지가 공급되는 동안 취소 버튼을 눌러 현재 작업을 취소했습니다. 취소 작업은 ADF 에서 자동으로 용지를 제거하지 않습니다.	걸린 용지를 꺼내십시오. 203페이지의 ADF 의 용지 걸림 해결 을 참조하십시오. 그런 다음 ADF 용지함에서 용지를 꺼내고 다시 시작하십시오.
사용된 검정색 카트리지 사용됨 다음 메시지와 교차로 나타납니다. 적용하려면 확인을 누르십시오.	사용된 카트리지 설치되었거나 옮겨졌습니다.	확인 버튼을 눌러 준비 상태로 돌아가십시오.
설정 지워짐, 날짜/시간	제품에서 작업 설정이 지워졌습니다.	해당 작업 설정을 다시 입력하십시오.
설치된 소모품이 HP 정품이 아님	설치된 새 소모품이 HP 정품이 아닙니다. 이 메시지가 몇 초 동안 표시된 후 준비 상태로 돌아갑니다.	HP 정품을 설치했는데도 이 메시지가 표시되면 HP 부정제품 고발센터(1-877-219-3183)에 문의하십시오. HP 비정품 사용으로 인해 발생하는 서비스 또는 수리 비용은 HP 보증 대상에 속하지 않습니다.
수동 공급 <크기> <종류>. 확인을 눌러 사용 가능한 용지를 사용하십시오.	수동 공급 모드로 인쇄하고 있습니다.	용지함 1 에 용지를 넣으십시오.
스캔 오류. 연결할 수 없음	제품에서 스캔 정보를 컴퓨터로 전송할 수 없습니다.	연결 케이블이 느슨하거나 손상되어 있지 않은지 확인하십시오. 필요한 경우 케이블을 교체하고 스캔을 다시 시도하십시오.

표 12-1 알림 및 경고 메시지 (계속)

제어판 메시지	설명	권장 조치
스캔이 취소되었습니다. 문서를 꺼내십시오.	ADF 에서 용지가 공급되는 동안 취소 버튼을 눌러 현재 작업을 취소했습니다. 취소 작업은 ADF 에서 자동으로 용지를 제거하지 않습니다.	걸린 용지를 꺼내십시오. 203페이지의 ADF 의 용지 걸림 해결 을 참조하십시오. 그런 다음 ADF 용지함에서 용지를 꺼내고 다시 시작하십시오.
엔진 오류. 확인을 누르십시오.	제품에 인쇄 엔진 오류가 발생했습니다.	이 메시지는 경고일 뿐입니다. 작업 결과에 영향을 미칠 수 있습니다.
엔진 통신 오류	제품에 인쇄 엔진 통신 오류가 발생했습니다.	이 메시지는 경고일 뿐입니다. 작업 결과에 영향을 미칠 수 있습니다.
용지 경로에 용지가 걸렸습니다. 도어 열림/용지함 2 분리. 녹색 레버를 누르십시오.	프들렉서에 용지 걸림이 발생했습니다.	해당 영역의 용지를 제거한 다음 제어판에 표시되는 지침을 따르십시오.
용지 픽업 없음. 확인을 누르십시오.	제품이 용지를 픽업하지 못했습니다.	입력 용지함에 충분한 용지가 적재되어 있는지 확인하십시오. 용지함 2 에서 용지 길이 조정대가 해당 용지 크기에 맞는 위치에 있는지 확인하십시오. 입력 용지함에 용지를 다시 넣고 설정 을 눌러 작업을 계속하십시오. 오류가 계속되면 HP 에 문의하십시오. www.hp.com/support/LJM2727 또는 제품과 함께 제공되는 지원 안내서를 참조하십시오.
용지함 #의 용지 걸림. 용지 걸림을 해결한 다음 확인을 누르십시오.	용지함 1, 용지함 2 또는 용지함 3 중 하나에서 용지 걸림이 발생했습니다.	제품 제어판에 표시된 영역에서 용지 걸림을 해결한 다음 제어판에 표시되는 지침을 따르십시오. 202페이지의 용지 걸림 해결 을 참조하십시오.
용지함 # 적재. 확인을 누르십시오.	수동 양면 모드입니다. "#"은 작업 중 처음 절반이 인쇄된 용지함 번호입니다.	해당 용지함에 용지를 넣으십시오.
용지함 # 적재 <종류> <크기>. 확인을 눌러 사용 가능한 용지를 사용하십시오.	장치에서 작업을 처리 중이지만 해당 용지함이 비어 있습니다.	확인 을 눌러 사용 가능한 기존 용지를 사용하십시오.
용지함 1 적재 <일반 용지> <크기>/청소 모드. 확인을 눌러 시작하십시오.	청소 모드 용지 관련 메시지가 표시됩니다.	확인 을 눌러 청소 과정을 시작하십시오.
용지함 1 적재 <종류> <크기>. 확인을 눌러 사용 가능한 용지를 사용하십시오.	장치에서 작업을 진행하고 있지만 해당 용지함이 없습니다.	확인 을 눌러 기존 용지함 설정을 사용하십시오.
용지함 적재	사용 가능한 용지함에 용지가 없습니다.	용지함에 용지를 넣으십시오.
유효하지 않은 드라이버. 확인을 누르십시오.	잘못된 프린터 드라이버를 사용하고 있습니다.	제품에 적합한 프린터 드라이버를 선택하십시오.
인쇄 오류. 확인을 누르십시오.	공급 지연으로 인한 인쇄 오류입니다.	용지를 다시 공급하십시오.
장치가 사용 중입니다. 나중에 다시 시도하십시오.	제품이 현재 사용 중입니다.	현재 작업이 완료될 때까지 기다리십시오.
장치 오류. 확인을 누르십시오.	일반 엔진 오류	이 메시지는 경고일 뿐입니다. 작업 결과에 영향을 미칠 수 있습니다.
전송이 취소되었습니다. 문서를 꺼내십시오.	ADF 용지함에서 용지가 공급되는 동안 취소 버튼을 눌러 현재 작업을 취소했습니다. 취소 작업은 ADF 에서 자동으로 용지를 제거하지 않습니다.	걸린 용지를 꺼내십시오. 203페이지의 ADF 의 용지 걸림 해결 을 참조하십시오. 그런 다음 ADF 용지함에서 용지를 꺼내고 다시 시작하십시오.
통신 오류 [송신기 CSID]	제품과 송신기 간에 팩스 통신 오류가 발생했습니다.	팩스 전송을 다시 시도할 수 있도록 허용하십시오. 제품 전화 코드를 콘센트에서 빼고 전화기에 연결한 다음 전화를 걸어 보십시오.

표 12-1 알림 및 경고 메시지 (계속)

제어판 메시지	설명	권장 조치
		<p>제품 전화 코드를 다른 전화선의 잭에 연결하십시오.</p> <p>다른 전화 코드를 사용해보십시오.</p> <p>오류가 계속되면 HP 에 문의하십시오. www.hp.com/support/LJM2727 또는 제품과 함께 제공되는 지원 안내서를 참조하십시오.</p>
통신 오류 [수신기 CSID]	제품과 수신기 간에 팩스 통신 오류가 발생했습니다.	<p>팩스 전송을 다시 시도할 수 있도록 허용하십시오. 제품 전화 코드를 콘센트에서 빼고 전화기에 연결한 다음 전화를 걸어 보십시오. 제품 전화 코드를 다른 전화선의 잭에 연결하십시오.</p> <p>다른 전화 코드를 사용해보십시오.</p> <p>오류가 계속되면 HP 에 문의하십시오. www.hp.com/support/LJM2727 또는 제품과 함께 제공되는 지원 안내서를 참조하십시오.</p>
페이지가 너무 복잡함. 확인을 누르십시오.	현재 페이지가 너무 복잡하여 인쇄하지 못했습니다.	<p>설정을 눌러 메시지를 지우십시오.</p> <p>작업을 계속 수행하여 완료하거나 취소율 높려 작업을 취소하십시오.</p>
플랫베드 스캐너에서만 페이지에 맞춤	복사 축소/확대 기능("페이지에 맞춤")은 평판 스캐너의 복사 작업에만 해당됩니다.	평판 스캐너를 사용하거나 다른 축소/확대 설정을 선택하십시오.
항목이 유효하지 않음	날짜 또는 응답이 유효하지 않습니다.	항목을 수정하십시오.

심각한 오류 메시지

심각한 오류 메시지는 고장 상태를 나타낼 수 있습니다. 전원을 껐다 켜면 문제가 해결될 수 있습니다. 심각한 오류가 지속되면 수리를 받아야 합니다.

심각한 오류 메시지 표

표 12-2 심각한 오류 메시지

제어판 메시지	설명	권장 조치
# 스캐너 오류. 전원을 껐다 켜십시오.	제품의 스캐너 하위 어셈블리 영역에 오류가 발생했습니다.	<p>전원 스위치를 눌러 전원을 끄고 30 초 이상 지나면 전원을 켜고 제품 초기화가 시작될 때까지 기다리십시오.</p> <p>과전압 억제 장치를 사용하는 경우 이 장치를 제거하고, 제품을 벽면 전원 콘센트에 바로 꽂으십시오. 전원 스위치를 사용하여 제품의 전원을 켜십시오.</p> <p>오류가 계속되면 HP 에 문의하십시오. www.hp.com/support/LJM2727 또는 제품과 함께 제공되는 지원 안내서를 참조하십시오.</p>
49 오류. 전원을 껐다 켜십시오.	제품 내부에 내장 소프트웨어 오류가 발생했습니다.	<p>전원 스위치를 눌러 전원을 끄고 30 초 이상 지나면 전원을 켜고 제품 초기화가 시작될 때까지 기다리십시오.</p> <p>오류가 계속되면 HP 에 문의하십시오. www.hp.com/support/LJM2727 또는 제품과 함께 제공되는 지원 안내서를 참조하십시오.</p>
50.x 퓨저 오류	제품 내부에 하드웨어 오류가 발생했습니다.	<ol style="list-style-type: none"> 1. 전원 스위치를 사용하여 전원을 끄고 약 30 초 이상 기다리십시오. 2. 과전압 억제 장치를 사용하는 경우 이 장치를 제거하고, 제품을 벽면 전원 콘센트에 바로 꽂으십시오. 3. 전원을 켜고 제품이 초기화될 때까지 기다리십시오. <p>오류가 계속되면 HP 에 문의하십시오. www.hp.com/support/LJM2727 또는 제품과 함께 제공되는 지원 안내서를 참조하십시오.</p>
52 스캐너 오류	제품 내부에 하드웨어 오류가 발생했습니다.	<p>전원 스위치를 눌러 전원을 끄고 30 초 이상 지나면 전원을 켜고 제품 초기화가 시작될 때까지 기다리십시오.</p> <p>과전압 억제 장치를 사용하는 경우 이 장치를 제거하고, 제품을 벽면 전원 콘센트에 바로 꽂으십시오. 전원 스위치를 사용하여 제품의 전원을 켜십시오.</p> <p>오류가 계속되면 HP 에 문의하십시오. www.hp.com/support/LJM2727 또는 제품과 함께 제공되는 지원 안내서를 참조하십시오.</p>
55.4 오류. 전원을 껐다 켜십시오.	제품에 엔진 통신 제한 시간 오류가 발생했습니다.	<p>전원 스위치를 눌러 전원을 끄고 30 초 이상 지나면 전원을 켜고 제품 초기화가 시작될 때까지 기다리십시오.</p> <p>과전압 억제 장치를 사용하는 경우 이 장치를 제거하고, 제품을 벽면 전원 콘센트에 바로</p>

표 12-2 심각한 오류 메시지 (계속)

제어판 메시지	설명	권장 조치
		<p>꽂으십시오. 전원 스위치를 사용하여 제품의 전원을 켜십시오.</p> <p>오류가 계속되면 HP 에 문의하십시오. www.hp.com/support/LJM2727 또는 제품과 함께 제공되는 지원 안내서를 참조하십시오.</p>
<p>57 팬 오류. 전원을 껐다 켜십시오.</p>	<p>제품의 내부 팬에 문제가 발생했습니다.</p>	<p>전원 스위치를 눌러 전원을 끄고 30 초 이상 지나면 전원을 켜고 제품 초기화가 시작될 때까지 기다리십시오.</p> <p>오류가 계속되면 HP 에 문의하십시오. www.hp.com/support/LJM2727 또는 제품과 함께 제공되는 지원 안내서를 참조하십시오.</p>
<p>79 수리 오류. 전원을 껐다 켜십시오.</p>	<p>제품에 DIMM 슬롯 문제가 발생했습니다.</p>	<p>전원 스위치를 눌러 전원을 끄고 30 초 이상 지나면 전원을 켜고 제품 초기화가 시작될 때까지 기다리십시오.</p> <p>최근에 메모리 DIMM 을 제품에 설치한 경우 제품 전원을 끄고 메모리 DIMM 을 분리했다 다시 설치한 다음, 제대로 설치되었는지 확인하고 제품의 전원을 켜십시오.</p> <p>과전압 억제 장치를 사용하는 경우 이 장치를 제거하고, 제품을 벽면 전원 콘센트에 바로 꽂으십시오. 전원 스위치를 사용하여 제품의 전원을 켜십시오.</p> <p>오류가 계속되면 HP 에 문의하십시오. www.hp.com/support/LJM2727 또는 제품과 함께 제공되는 지원 안내서를 참조하십시오.</p>
<p>79 오류. 전원을 껐다 켜십시오.</p>	<p>제품에 내부 펌웨어 오류가 발생했습니다.</p>	<p>전원 스위치를 눌러 전원을 끄고 30 초 이상 지나면 전원을 켜고 제품 초기화가 시작될 때까지 기다리십시오.</p> <p>최근에 메모리 DIMM 을 제품에 설치한 경우 제품 전원을 끄고 메모리 DIMM 을 분리했다 다시 설치한 다음, 제대로 설치되었는지 확인하고 제품의 전원을 켜십시오.</p> <p>과전압 억제 장치를 사용하는 경우 이 장치를 제거하고, 제품을 벽면 전원 콘센트에 바로 꽂으십시오. 전원 스위치를 사용하여 제품의 전원을 켜십시오.</p> <p>오류가 계속되면 HP 에 문의하십시오. www.hp.com/support/LJM2727 또는 제품과 함께 제공되는 지원 안내서를 참조하십시오.</p>

제어판 디스플레이 문제

△ **주의:** 정전기로 인해 제품 제어판 디스플레이에 예상치 못한 검정색 선 또는 점이 나타날 수 있습니다. 습도가 낮은 장소에서 카펫을 걷는 등 정전기를 발생시킬 수 있는 물건에 접촉한 경우 제품 제어판 디스플레이를 만지지 마십시오.

제품이 전기장 또는 자기장에 노출되면 예상치 못한 선이나 점이 제품 제어판 디스플레이에 나타나거나 디스플레이에 아무것도 표시되지 않을 수 있습니다. 이 문제를 해결하려면 다음과 같이 하십시오.

1. 전원을 껐다 켭니다.
2. 제품 근처에서 전기장 또는 자기장을 치웁니다.
3. 제품의 전원을 다시 켭니다.

용지 걸림 해결

걸림의 원인

인쇄 작업 중에 용지가 가끔 걸릴 수 있습니다. 용지가 걸리는 일부 원인은 다음과 같습니다.

- 입력 용지함에 용지가 제대로 놓여져 있지 않거나 너무 많이 들어 있거나 용지 조정대가 올바르게 조정되어 있지 않습니다.
- 인쇄 작업 중 입력 용지함에서 용지가 제거 또는 추가되었거나 인쇄 작업 중 제품에서 입력 용지함이 분리되었습니다.
- 인쇄 작업 중에 카트리지 도어가 열렸습니다.
- 출력 영역에 너무 많은 용지가 쌓여 있거나 출력 영역이 막혀 있습니다.
- 사용 중인 용지가 HP 사양에 맞지 않습니다. [51페이지의 인쇄 용지](#)를 참조하십시오.
- 용지가 손상되었거나 스테이플이나 종이 클립과 같은 이물질이 붙어 있습니다.
- 용지를 너무 습하거나 너무 건조한 곳에 보관했습니다. [51페이지의 인쇄 용지](#)를 참조하십시오.

용지 걸림 위치

용지가 걸릴 수 있는 위치는 다음과 같습니다.

- 자동 문서 공급기(ADF)
- 입력 영역
- 자동 듀플렉서
- 출력 영역
- 제품 내부

걸린 용지를 찾아 제거하려면 다음과 같이 하십시오. 용지 걸림 위치를 분명히 모르겠으면 제품 내부를 먼저 살펴 보십시오.

용지가 걸리면 새어 나온 토너가 제품에 남을 수 있습니다. 이 문제는 용지를 몇 장 인쇄하면 일반적으로 해결됩니다.

ADF의 용지 걸림 해결

팩스, 복사, 스캔 작업 중에 용지가 걸릴 수 있습니다.

제품 제어판 디스플레이에 **문서 공급기 용지 걸림 해결. 용지를 다시 넣으십시오**라는 메시지가 표시되면 용지가 걸린 것입니다.

- ADF 용지함에 용지를 올바르게 넣지 않았거나 용지함이 가득 차 있습니다. 자세한 내용은 [55페이지의 인쇄 용지 넣기](#)를 참조하십시오.
 - 용지가 HP 사양에 맞지 않습니다(예: 용지의 크기 또는 종류). 자세한 내용은 [51페이지의 인쇄 용지](#)를 참조하십시오.
1. ADF 덮개를 여십시오.

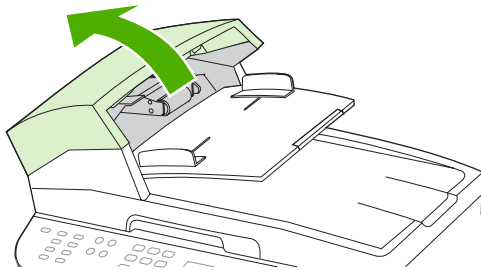

주: ADF 안에 붙어있는 테이프를 떼어냈는지 확인하십시오.

2. 걸린 용지를 제거한 부품을 꺼내십시오. 딱 소리가 나면서 부품이 분리될 때까지 두 손으로 양 손잡이를 올리십시오. 부품을 돌리고 들어 올려서 꺼내고 따로 보관해두십시오.

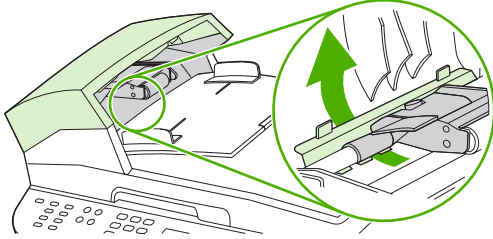

3. 녹색 레버를 올리면서 픽업 장치가 계속 열려 있을 때까지 돌리십시오.

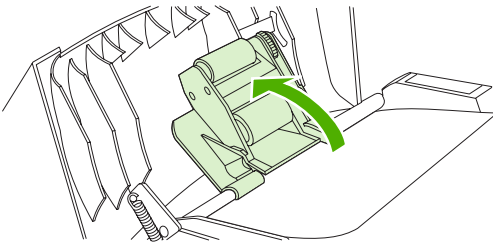

4. 용지가 찢어지지 않도록 주의하여 살짝 꺼내십시오. 잘 나오지 않으면 다음 단계에 따르십시오.

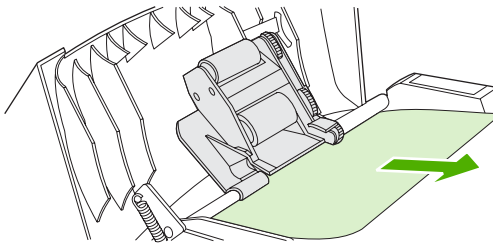

5. ADF 덮개를 열고 용지가 느슨하게 되도록 두 손으로 살짝 조정하십시오.

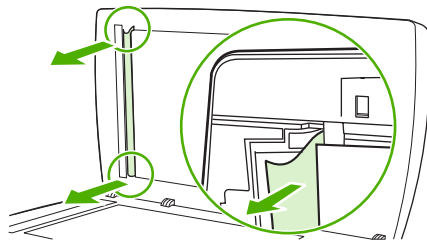

6. 용지가 느슨해지면 그림에 표시된 방향으로 살짝 잡아당기십시오.

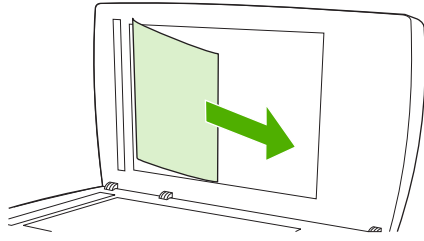

7. 평판 스캐너의 덮개를 닫으십시오.

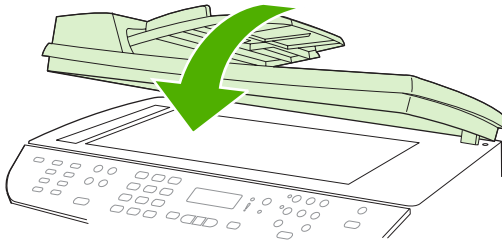

8. 녹색 레버를 내리십시오.

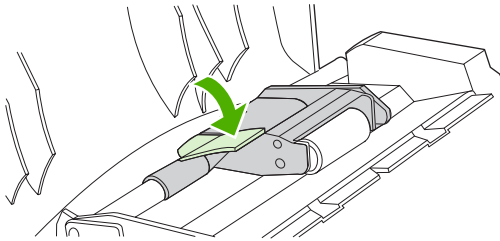

9. 꺼낸 부품을 그림과 같이 다시 설치하십시오. 부품이 제자리에 들어갈 때까지 두 탭을 아래로 누르십시오. 부품을 제대로 설치하십시오. 제대로 설치하지 않으면 나중에 용지 걸림이 발생할 수 있습니다.

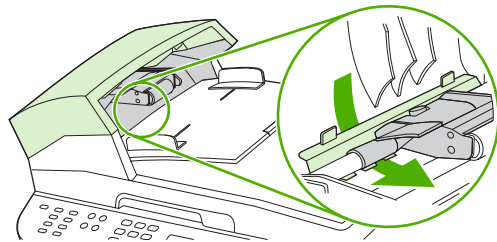

10. ADF 덮개를 닫으십시오.

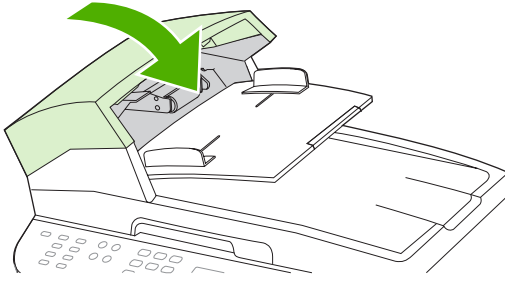

입력 용지함 영역의 용지 걸림 해결

△ **주의:** 걸린 용지를 제거할 때에는 핀셋이나 뾰족한 플라이어와 같은 날카로운 물체를 사용하지 마십시오. 날카로운 물체로 인한 손상은 보증 사항에 해당되지 않습니다.

걸린 용지를 제거할 때는 걸린 용지를 수직으로 잡아 당겨 제품에서 빼내십시오. 용지를 제품에서 수직으로 잡아 당겨 빼지 않으면 제품이 손상될 수 있습니다.

☞ **주:** 걸린 위치에 따라 다음 단계 중 일부가 필요하지 않을 수도 있습니다.

1. 후면 출력 도어를 여십시오.

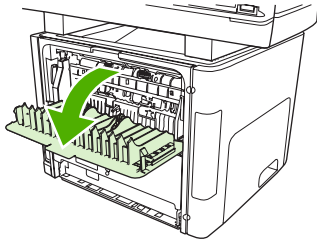

2. 초록색 압력 해제 레버를 아래쪽으로 돌립니다.

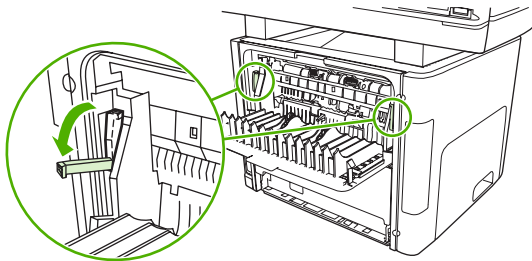

3. 프린트 카트리지 도어를 여십시오.

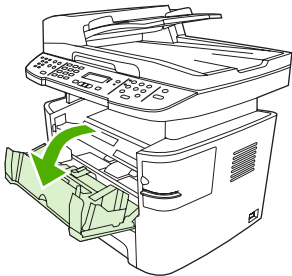

4. 가장 밖으로 나와 있는 용지를 두 손으로 잡고 조심스럽게 잡아 당깁니다.

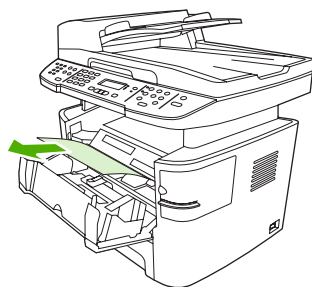

5. 토너 카트리지 덮개를 닫으십시오.

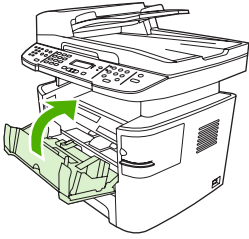

6. 용지함 2 및 용지함 3을 여십시오.

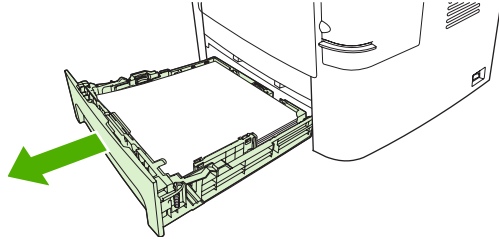

7. 가장 밖으로 나와 있는 용지를 두 손으로 잡고 조심스럽게 잡아 당깁니다.

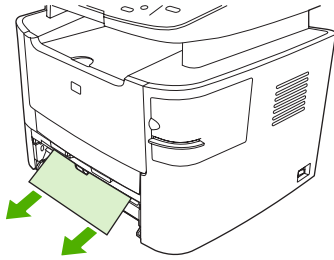

8. 걸린 용지가 보이지 않으면 카트리지 도어를 열고 카트리지를 빼낸 다음 위쪽의 용지 조정대를 돌려 봅니다. 용지를 천천히 위쪽으로 당기면서 제품 밖으로 빼냅니다.

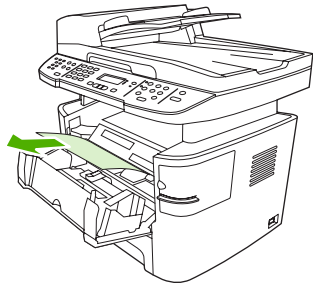

9. 용지함 2 및 선택 사양 용지함 3을 닫습니다.

10. 후면 출력 도어를 닫으십시오.

듀플렉서의 용지 걸림 해결

△ **주의:** 걸린 용지를 제거할 때에는 핀셋이나 뾰족한 플라이어와 같은 날카로운 물체를 사용하지 마십시오. 날카로운 물체로 인한 손상은 보증 사항에 해당되지 않습니다.

걸린 용지를 제거할 때는 걸린 용지를 수직으로 잡아 당겨 제품에서 빼내십시오. 용지를 제품에서 수직으로 잡아 당겨 빼지 않으면 제품이 손상될 수 있습니다.

☞ **주:** 걸린 위치에 따라 다음 단계 중 일부가 필요하지 않을 수도 있습니다.

1. 후면 출력 도어를 여십시오.

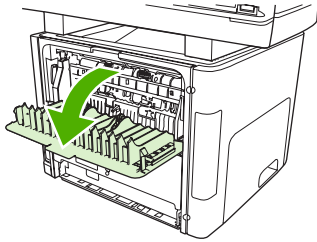

2. 초록색 압력 해제 레버를 아래쪽으로 돌립니다.

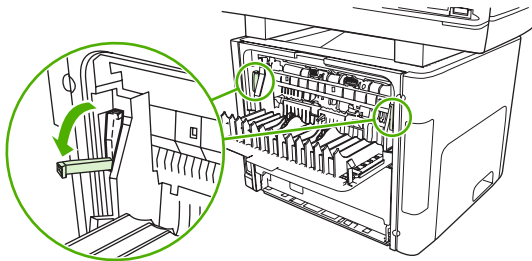

3. 용지함 2를 빼내십시오.

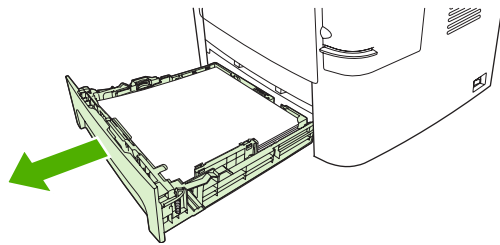

4. 제품 앞면의 자동 양면 경로 도어에 있는 초록색 레버를 아래로 밀니다.

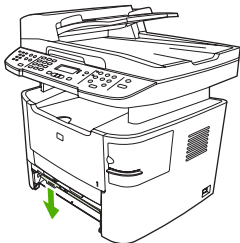

5. 가장 밖으로 나와 있는 용지를 두 손으로 잡고 조심스럽게 잡아 당깁니다.

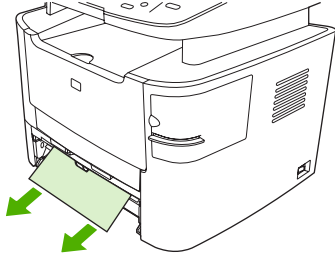

 주: 용지를 손으로 잡을 수가 없으면 [213페이지의 카트리지 영역의 용지 걸림 해결](#)의 절차대로 하십시오.

6. 자동 양면 인쇄 경로 도어를 닫습니다.

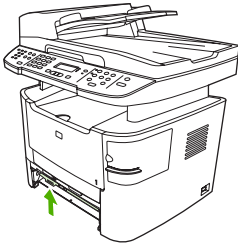

7. 용지함 2를 다시 넣습니다.

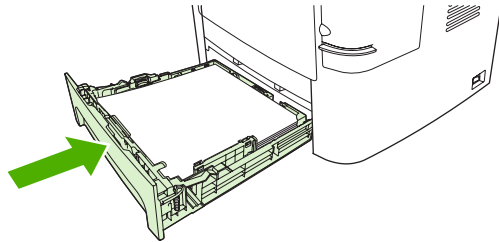

8. 뒤쪽 출력 용지함을 닫은 다음 제품 뒤쪽의 자동 양면 경로 도어를 엽니다.

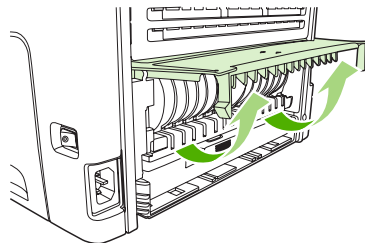

9. 가장 밖으로 나와 있는 용지를 두 손으로 잡고 조심스럽게 잡아 당깁니다.

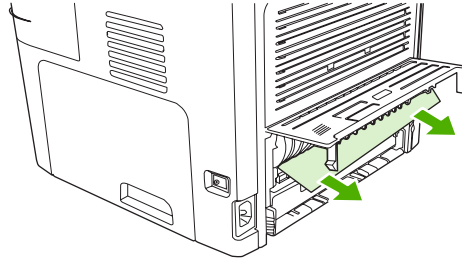

10. 자동 양면 인쇄 경로 도어를 닫습니다.

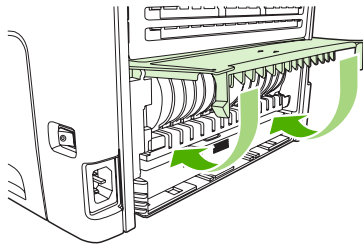

출력 용지함 영역의 용지 걸림 해결

상단(인쇄면 아래로) 출력 용지함

△ 주의: 걸린 용지를 제거할 때에는 핀셋이나 뾰족한 플라이어와 같은 날카로운 물체를 사용하지 마십시오. 날카로운 물체로 인한 손상은 보증 사항에 해당되지 않습니다.

가장 밖으로 나와 있는 용지를 두 손으로 잡고 조심스럽게 잡아 당깁니다.

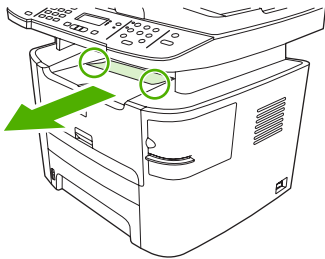

뒤쪽(인쇄면 위로) 출력 용지함

△ 주의: 걸린 용지를 제거할 때 핀셋이나 플라이어 등의 날카로운 물건을 사용하지 마십시오. 날카로운 물건에 의한 파손은 보증 항목에서 제외됩니다.

1. 직접 출력함 도어를 엽니다.

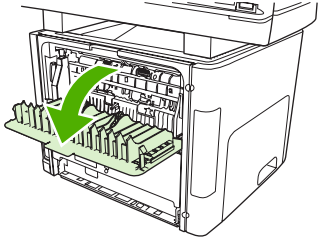

2. 초록색 압력 해제 레버를 아래로 잡아 당깁니다.

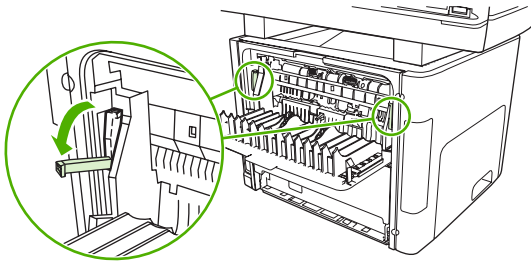

3. 가장 밖으로 나와 있는 용지를 두 손으로 잡고 조심스럽게 잡아 당깁니다.

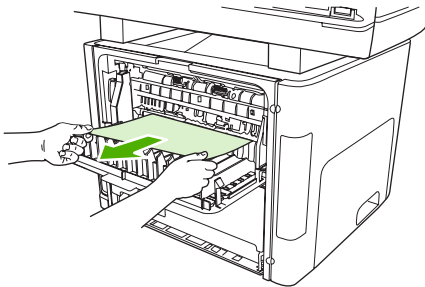

☞ 주: 용지를 손으로 잡을 수가 없으면 [213페이지의 카트리지 영역의 용지 걸림 해결](#)의 절차대로 하십시오.

4. 직접 출력함 도어를 닫습니다.

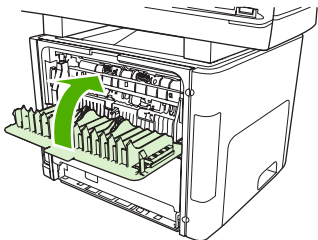

카트리지 영역의 용지 걸림 해결

△ **주의:** 걸린 용지를 제거할 때에는 핀셋이나 뾰족한 플라이어와 같은 날카로운 물체를 사용하지 마십시오. 날카로운 물체로 인한 손상은 보증 사항에 해당되지 않습니다.

걸린 용지를 제거할 때는 걸린 용지를 수직으로 잡아 당겨 제품에서 빼내십시오. 용지를 제품에서 수직으로 잡아 당겨 빼지 않으면 제품이 손상될 수 있습니다.

1. 프린트 카트리지 도어를 열고 프린트 카트리지를 제거하십시오.

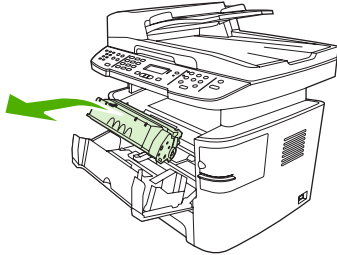

△ **주의:** 토너 카트리지의 손상을 방지하려면, 직사광선 노출을 최소화합니다.

2. 제품에서 뒤쪽 출력 도어를 연 다음 녹색의 압력 방출 레버를 아래로 돌립니다.

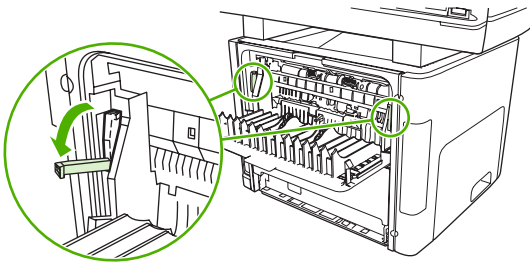

3. 가장 밖으로 나와 있는 용지를 두 손으로 잡고 조심스럽게 잡아 당깁니다.

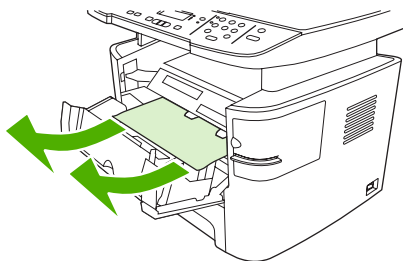

4. 프린트 카트리지를 교체하고 프린트 카트리지 도어를 닫으십시오.

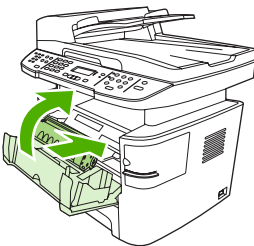



5. 뒤쪽 출력 도어를 닫습니다.

스테이플러 걸림 해결(HP LaserJet M2727nfs MFP 에만 해당)

스테이플 걸림을 방지하려면 한 번에 20 매(80g/m² 또는 20lb) 이하의 용지를 스테이플링하십시오.

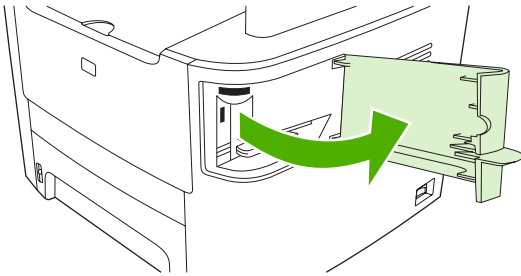
1. HP LaserJet M2727nfs MFP 의 전원을 끈 다음 스테이플러 도어를 엽니다.



 주: 스테이플러 도어를 열면 스테이플러를 사용할 수 없습니다.

2. 제품에서 스테이플 카세트를 분리합니다.

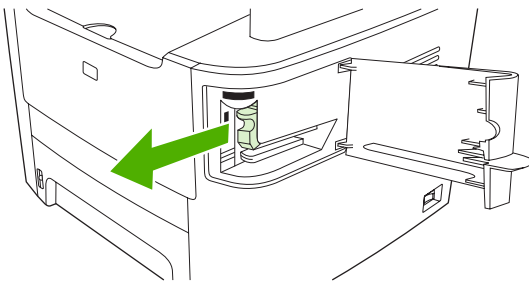

3. 스테이플러와 스테이플러 카세트에서 느슨한 스테이플을 모두 빼내십시오.

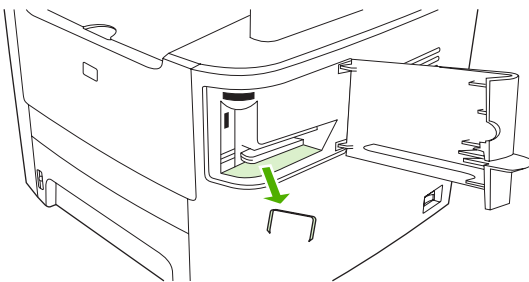

4. 스테이플 카세트를 교체하십시오.

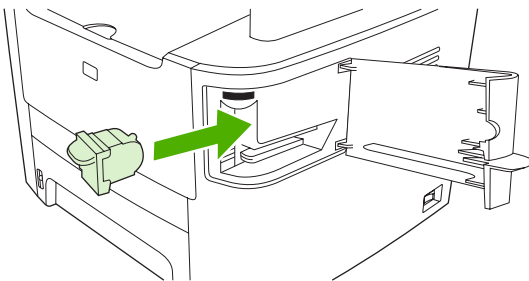

5. 스테이플러 도어를 닫은 다음 제품의 전원을 켭니다.

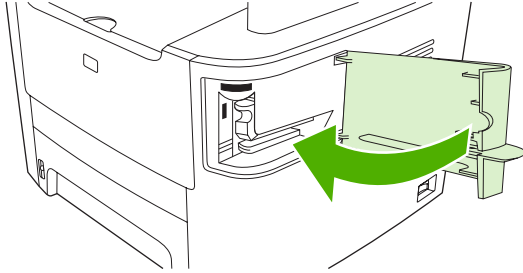

6. 용지를 넣어 스테이플러를 테스트하십시오. 필요한 경우 1 - 6 단계를 반복하십시오.

걸림 반복 방지

- 입력 용지함에 용지가 지나치게 많이 들어 있지 않은지 확인하십시오. 용지함 용량은 사용하는 용지 종류에 따라 달라집니다.
- 용지 조정대가 올바르게 조정되어 있는지 확인하십시오.
- 용지함이 제대로 고정되어 있는지 확인하십시오.
- 인쇄 중일 때는 입력 용지함에 용지를 넣지 마십시오.
- HP 권장 용지 종류 및 크기만을 사용하십시오. 인쇄 용지 종류에 대한 자세한 내용은 [51페이지의 인쇄 용지](#)를 참조하십시오.
- 용지함에 넣기 전에 용지를 펼치지 마십시오. 용지가 서로 붙지 않게 하려면 용지 더미를 양손으로 꼭 잡고 반대 방향으로 구부렸다 펴십시오.
- 인쇄된 용지를 출력 용지함에 쌓아두지 마십시오. 용지 종류와 사용된 토너의 양은 출력 용지함 용량에 영향을 줍니다.
- 전원 코드 연결 상태를 확인하십시오. 전원 코드가 제품과 전원 공급 장치에 제대로 연결되어 있는지 확인하십시오. 전원 코드를 접지된 전원 콘센트에 연결하십시오.

이미지 품질 문제 해결

인쇄 문제



인쇄 품질 문제



인쇄 품질에 문제가 발생할 수 있습니다. 여기에서는 이러한 문제를 확인하고 해결하는 방법에 대해 설명합니다.

주: 복사 문제가 발생한 경우 [223페이지의 복사 문제](#)를 참조하십시오.

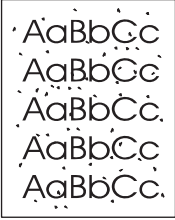
일반 인쇄 품질 문제

아래 예는 레터 용지를 짧은 가장자리가 먼저 들어가게 제품에 넣어 인쇄했을 때 나타나는 결함 뿐 아니라, 인쇄하는 모든 페이지에 나타나는 문제를 보여주고 있습니다. 그리고, 각 결함의 일반적인 원인과 해결 방법도 보여주고 있습니다.

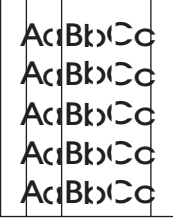
문제	원인	해결 방법
<p>인쇄가 밝거나 희미합니다.</p> 	<p>용지가 HP 사양에 맞지 않습니다.</p> <p>토너 카트리지에 결함이 있을 수 있습니다. HP 정품이 아닌 카트리지를 사용하면 제품 제어판 또는 HP ToolboxFX 에 메시지가 표시되지 않습니다.</p> <p>모든 페이지가 흐리면 인쇄 농도가 너무 흐리게 설정되었거나 절약 모드가 켜 있을 수 있습니다.</p>	<p>HP 사양에 맞는 용지를 사용하십시오. 51페이지의 인쇄 용지를 참조하십시오.</p> <p>카트리지를 교체하십시오. 183페이지의 카트리지를 참조하십시오.</p> <p>프린트 카트리지에 부족하거나 비어 있지 않은 경우 롤러가 손상되었는지 토너 롤러를 검사하십시오. 부족하거나 비어 있으면 교체하십시오.</p> <p>제품 등록 정보에서 인쇄 농도를 조정하고 EconoMode 를 비활성화하십시오.</p>
<p>토너 얼룩이 나타납니다.</p> 	<p>용지가 HP 사양에 맞지 않습니다.</p> <p>용지 경로 청소가 필요할 수 있습니다.</p>	<p>HP 사양에 맞는 용지를 사용하십시오. 51페이지의 인쇄 용지를 참조하십시오.</p> <p>용지 경로를 청소하십시오. 186페이지의 용지 경로 청소 또는 HP ToolboxFX 온라인 도움말을 참조하십시오.</p>
<p>인쇄 누락이 나타납니다.</p> 	<p>용지가 손상되었습니다.</p> <p>용지에 수분이 고르게 퍼져 있지 않거나 용지 표면에 습한 부분이 있습니다.</p> <p>용지에 결함이 있습니다. 장치 제조 과정에 따라 토너가 묻지 않는 부분이 있을 수 있습니다.</p> <p>프린트 카트리지에 손상이 있을 수 있습니다.</p>	<p>다시 인쇄해보십시오.</p> <p>레이저 프린터용 고급 용지와 같은 다른 용지를 사용해 보십시오. 51페이지의 인쇄 용지를 참조하십시오.</p> <p>카트리지를 교체하십시오. 183페이지의 카트리지를 참조하십시오.</p> <p>오류가 계속되면 HP 에 문의하십시오. www.hp.com/support/LJM2727 또는 제품과 함께 제공되는 지원 안내서를 참조하십시오.</p>

문제	원인	해결 방법
<p>페이지에 수직 선 또는 줄무늬가 나타납니다.</p> 	<p>토너 카트리지에 결함이 있을 수 있습니다. HP 정품이 아닌 카트리지를 사용하면 제품 제어판 또는 HP ToolboxFX 에 메시지가 표시되지 않습니다.</p>	<p>카트리지를 교체하십시오. 183페이지의 카트리지를 참조하십시오.</p>
<p>배경의 토너 음영이 뜻하는 대로 표현되지 않습니다.</p> 	<p>용지가 HP 사양에 맞지 않습니다.</p> <p>날장 기본 입력 용지함이 제대로 설치되지 않았을 수 있습니다.</p> <p>인쇄 농도 설정이 너무 높습니다.</p> <p>너무 건조(낮은 습도)하면 배경 음영이 짙게 나올 수 있습니다.</p> <p>토너 카트리지에 결함이 있을 수 있습니다. HP 정품이 아닌 카트리지를 사용하면 제품 제어판 또는 HP ToolboxFX 에 메시지가 표시되지 않습니다.</p>	<p>더 가벼운 용지를 사용하십시오. 51페이지의 인쇄 용지를 참조하십시오.</p> <p>날장 기본 입력 용지함이 제대로 설치되었는지 확인하십시오.</p> <p>HP ToolboxFX 또는 내장 웹 서버를 통해 인쇄 농도 설정을 낮추십시오. 이렇게 하면 배경의 농도가 감소합니다.</p> <p>제품 환경을 확인하십시오.</p> <p>카트리지를 교체하십시오. 183페이지의 카트리지를 참조하십시오.</p>
<p>용지에 토너가 번져 있습니다.</p> 	<p>용지가 HP 사양에 맞지 않습니다.</p> <p>용지 앞 가장자리에 토너가 번져 있으면 용지 조정대가 더럽거나 인쇄 경로에 이물질이 쌓여 있는 것입니다.</p> <p>토너 카트리지에 결함이 있을 수 있습니다. HP 정품이 아닌 카트리지를 사용하면 제품 제어판 또는 HP ToolboxFX 에 메시지가 표시되지 않습니다.</p> <p>퓨저 온도가 아주 낮을 수 있습니다.</p>	<p>HP 사양에 맞는 용지를 사용하십시오. 51페이지의 인쇄 용지를 참조하십시오.</p> <p>용지 조정대와 용지 경로를 청소하십시오. 186페이지의 용지 경로 청소를 참조하십시오.</p> <p>카트리지를 교체하십시오. 183페이지의 카트리지를 참조하십시오.</p> <p>프린터 드라이버에서 해당 용지 종류가 선택되었는지 확인하십시오.</p> <p>보관 문서 인쇄 기능을 사용하여 토너 분사를 향상시킬 수 있습니다. 80페이지의 기록 인쇄를 참조하십시오.</p>

문제	원인	해결 방법
<p>인쇄된 용지를 만지면 토너가 쉽게 번집니다.</p> 	<p>제품이 인쇄하려는 용지의 종류에 맞게 설정되어 있지 않습니다.</p>	<p>프린터 드라이버에서 용지/품질 탭을 선택하고 용지 종류를 인쇄할 용지의 종류와 일치하도록 설정하십시오. 종량지를 사용하는 경우 인쇄 속도가 느려질 수 있습니다.</p>
	<p>용지가 HP 사양에 맞지 않습니다.</p>	<p>HP 사양에 맞는 용지를 사용하십시오. 51페이지의 인쇄 용지를 참조하십시오.</p>
	<p>용지 경로 청소가 필요할 수 있습니다.</p>	<p>제품을 청소하십시오. 186페이지의 용지 경로 청소를 참조하십시오.</p>
	<p>전원 콘센트에 결함이 있을 수 있습니다.</p>	<p>제품의 플러그를 멀티탭이 아니라 AC 콘센트에 직접 꽂으십시오.</p>
	<p>퓨저 온도가 아주 낮을 수 있습니다.</p>	<p>보관 문서 인쇄 기능을 사용하여 토너 분사를 향상시킬 수 있습니다. 80페이지의 기록 인쇄를 참조하십시오.</p>
<p>페이지에 자국이 반복해서 규칙적으로 나타납니다.</p> 	<p>제품이 인쇄하려는 용지의 종류에 맞게 설정되어 있지 않습니다.</p>	<p>프린터 드라이버에서 해당 용지 종류가 선택되었는지 확인하십시오. 종량지를 사용하는 경우 인쇄 속도가 느려질 수 있습니다.</p>
	<p>내부 부품에 토너가 묻어 있을 수 있습니다.</p>	<p>일반적으로, 몇 장 더 인쇄하면 문제가 해결됩니다.</p>
	<p>용지 경로 청소가 필요할 수 있습니다.</p>	<p>제품을 청소하십시오. 186페이지의 용지 경로 청소를 참조하십시오.</p>
	<p>프린트 카트리지가 손상되었을 수 있습니다.</p>	<p>용지의 같은 지점에 반복적인 무늬가 나타나면, 새 HP 토너 카트리지를 설치합니다. 183페이지의 카트리지를 참조하십시오.</p>
<p>문자가 기형으로 나타납니다.</p> 	<p>용지가 HP 사양에 맞지 않습니다.</p>	<p>레이저 프린터용 고급 용지와 같은 다른 용지를 사용해 보십시오. 51페이지의 인쇄 용지를 참조하십시오.</p>
	<p>문자가 일그러지면서 파형으로 나타나면 레이저 스캐너를 수리해야 합니다.</p>	<p>문제가 구성 페이지에도 나타나는지 확인하십시오. 그럴 경우 HP에 문의하십시오. www.hp.com/support/LJM2727 또는 제품과 함께 제공되는 지원 안내서를 참조하십시오.</p>
<p>인쇄된 페이지가 말리거나 물결 무늬로 나타납니다.</p> 	<p>제품이 인쇄하려는 용지의 종류에 맞게 설정되어 있지 않습니다.</p>	<p>프린터 드라이버에서 해당 용지 종류가 선택되었는지 확인하십시오.</p> <p>그래도 문제가 지속되면 투명 필름이나 경량지와 같이 낮은 퓨저 온도를 사용하는 용지 종류를 선택하십시오.</p>
	<p>용지를 입력 용지함에 너무 오래 넣어 두었을 수 있습니다.</p>	<p>용지함의 용지 더미를 뒤집으십시오. 또한 용지함에서 용지를 180° 돌려 놓으십시오.</p>
	<p>용지 경로에서 용지가 말립니다.</p>	<p>후면 출력 도어를 열고 직선 출력 경로로 인쇄하십시오.</p>
	<p>용지가 HP 사양에 맞지 않습니다.</p>	<p>레이저 프린터용 고급 용지와 같은 다른 용지를 사용해 보십시오. 51페이지의 인쇄 용지를 참조하십시오.</p>
	<p>온도와 습도가 너무 높으면 용지가 말립니다.</p>	<p>제품 환경을 확인하십시오.</p>

문제	원인	해결 방법
<p>텍스트나 그래픽이 휘어 나타납니다.</p> 	<p>용지를 올바르게 넣지 않았거나 용지함이 가득 차 있습니다.</p> <p>용지가 HP 사양에 맞지 않습니다.</p>	<p>용지를 올바르게 넣었는지 용지 조정대가 너무 뽀뽀하거나 느슨하게 조정되지 않았는지 확인하십시오. 55페이지의 인쇄 용지 넣기를 참조하십시오.</p> <p>레이저 프린터용 고급 용지와 같은 다른 용지를 사용해 보십시오. 51페이지의 인쇄 용지를 참조하십시오.</p>
<p>인쇄된 페이지가 주름지거나 접힙니다.</p> 	<p>용지를 올바르게 넣지 않았거나 용지함이 가득 차 있습니다.</p> <p>용지가 HP 사양에 맞지 않습니다.</p> <p>용지 경로에서 용지가 말립니다.</p> <p>봉투 안에 공기가 들어 있으면 주름질 수 있습니다.</p>	<p>입력 용지함에서 용지 더미를 뒤집거나 180도 돌려 보십시오.</p> <p>용지를 올바르게 넣었는지 용지 조정대가 너무 뽀뽀하거나 느슨하게 조정되지 않았는지 확인하십시오. 55페이지의 인쇄 용지 넣기를 참조하십시오.</p> <p>레이저 프린터용 고급 용지와 같은 다른 용지를 사용해 보십시오. 51페이지의 인쇄 용지를 참조하십시오.</p> <p>후면 출력 도어를 열고 직선 출력 경로로 인쇄하십시오.</p> <p>봉투를 꺼내어 평평하게 하고 다시 인쇄해 보십시오.</p>
<p>인쇄된 문자 주위에 토너가 있습니다.</p> 	<p>용지를 제대로 넣지 않았을 수 있습니다.</p> <p>문자주위에 토너가 많이 흩뿌려져 있으면, 용지의 저항력이 높은 것입니다.</p>	<p>용지함의 용지 더미를 뒤집으십시오.</p> <p>레이저 프린터용 고급 용지와 같은 다른 용지를 사용해 보십시오. 51페이지의 인쇄 용지를 참조하십시오.</p>
<p>페이지 상단(검은색)에 있는 이미지가 페이지 아래쪽(희색 부분)에서 반복적으로 나타납니다.</p> 	<p>소프트웨어 설정이 이미지 인쇄에 영향을 미칠 수 있습니다.</p> <p>인쇄되는 이미지의 순서가 인쇄에 영향을 미칠 수 있습니다.</p> <p>과전압이 제품에 영향을 미칠 수 있습니다.</p>	<p>이미지가 반복해서 나타나는 부분의 농도(어두움)를 소프트웨어 프로그램에서 변경하십시오.</p> <p>소프트웨어 프로그램에서 페이지 전체를 180° 돌려 밝은 이미지를 먼저 인쇄하십시오.</p> <p>이미지가 인쇄되는 순서를 변경하십시오. 예를 들어, 밝은 이미지를 페이지 상단에 두고 어두운 이미지를 페이지 하단에 두십시오.</p> <p>이 문제가 인쇄 작업 후반에 발생하면 제품의 전원을 10분 동안 껐다 켜고 다시 인쇄하십시오.</p>

용지 취급 문제

제품에 용지 취급 문제가 발생할 경우 이 단원에서 제공하는 해결 방법을 사용하십시오.

인쇄 용지 지침

- 잘림, 찢어짐, 얼룩, 헐거운 조직, 먼지, 주름, 구멍, 스테이플, 가장자리의 말림이나 구겨짐 등이 없이 용지 품질이 좋아야 최상의 인쇄 품질을 얻을 수 있습니다.
- 최상의 인쇄 품질을 얻으려면 매끄러운 용지를 사용하십시오. 일반적으로 매끄러운 용지가 출력 품질이 더 좋습니다. .
- 사용하는 용지 종류(예: 본드지, 재생지)에 대해 잘 모르면, 용지 포장지에서 확인하십시오.
- 잉크젯 프린터용 용지를 사용하지 마십시오. 레이저 프린터용으로 제작된 용지를 사용하십시오.
- 일부 감열형 제품에 사용되는 잉크와 같이 저온 잉크로 인쇄된 레터헤드는 사용하지 마십시오.
- 양각이 있는 레터헤드는 사용하지 마십시오.
- 제품에서는 열과 압력으로 토너가 용해되어 용지에 정착됩니다. 색상지나 양식 용지를 사용하는 경우, 용해 온도(200°C 또는 392°F 에서 0.1 초)에 견딜 수 있는 것으로 사용하십시오.

△ **주의:** 이 지침을 따르지 않으면 용지가 걸리거나 제품이 손상될 수 있습니다.

인쇄 용지 문제 해결

다음과 같은 용지 관련 문제로 인해 인쇄 품질이 떨어지거나, 용지가 걸리거나 제품이 손상될 수도 있습니다.

문제	원인	해결 방법
인쇄 품질이나 토너 정착력이 나쁜 경우	용지가 너무 습하거나 거칠거나 무겁거나 매끄럽거나 돌기나 흠집이 있습니다.	평활도와 수분 함량이 각각 100 - 250 Sheffield 와 4 - 6%인 다른 용지로 사용해보십시오.
인쇄 누락, 걸림 또는 말림	용지가 잘못 보관되었습니다.	방습 포장지에 싸서 편평한 곳에 보관하십시오.
	용지 면이 바뀝니다.	용지를 뒤집으십시오.
용지 말림	용지가 너무 습하거나 결 방향이 잘못되었거나 결이 짧습니다.	후면 출력 용지함을 열거나 결이 긴 용지를 사용하십시오.
	용지 면이 바뀝니다.	용지를 뒤집으십시오.
	퓨저 온도가 높으면 용지가 말릴 수 있습니다.	용지 말림 감소 설정을 켜십시오. 제어판에서 설정 을 누르고 화살표 버튼을 사용하여 서비스 를 선택한 다음 확인 을 누르십시오. 화살표 버튼을 사용하여 용지 말림 감소 를 선택하고 확인 을 누른 다음 화살표 버튼을 사용하여 켜짐 을 선택하고 확인 을 누르십시오.
걸림, 제품 손상	용지에 절단 부위나 구멍이 있습니다.	잘리지 않고 구멍이 없는 용지를 사용하십시오.

문제	원인	해결 방법
급지 시 문제 발생	용지 가장자리가 울퉁불퉁합니다.	레이저 프린터용 고급 용지를 사용하십시오.
	용지 면이 바뀝니다.	용지를 뒤집으십시오.
	용지가 너무 습하거나 거칠거나 무겁거나 매끄럽거나 결 방향이 잘못 되거나 결이 짧거나 돌기나 흠집이 있습니다.	평활도와 수분 함량이 각각 100 - 250 Sheffield 와 4 - 6% 인 다른 용지로 사용해보십시오. 후면 출력 용지함을 열거나 결이 긴 용지를 사용하십시오.
비스듬하게(빠들어지게) 인쇄됩니다.	용지 조정대를 제대로 조정하지 않았을 수 있습니다.	입력 용지함에서 모든 용지를 꺼내어 더미를 편 다음에 다시 입력 용지함에 넣으십시오. 용지 조정대를 사용하는 용지 너비와 길이에 맞게 조정 후 다시 인쇄해 보십시오.
한 번에 용지가 두 장 이상 공급됩니다.	용지함에 용지가 너무 많을 수 있습니다.	용지함에서 용지를 모두 제거한 다음 일부 용지를 용지함에 다시 넣으십시오. 55페이지의 인쇄 용지 넣기 를 참조하십시오.
	용지에 주름, 접힘, 손상 부위가 있을 수 있습니다.	용지에 주름, 접힘 또는 손상 부위가 없는지 확인하십시오. 새 용지 더미나 다른 용지 더미에 있는 용지로 인쇄해 보십시오.
	용지함에 넣기 전에 용지를 펼쳐야 합니다.	용지를 펼치지 않고 용지함에 넣었습니다. 용지 더미를 구부렸다 펴서 서로 붙지 않도록 하십시오.
	용지가 너무 건조할 수 있습니다.	올바른 방식으로 보관된 용지를 넣으십시오.
제품이 입력 용지함의 용지를 잡아 당기지 않습니다.	제품이 수동 공급 모드로 되어 있을 수 있습니다.	<ul style="list-style-type: none"> 제품 제어판 디스플레이에 수동 공급이 표시되었을 때 인쇄하려면 확인을 누르십시오. 제품이 수동 공급 모드가 아닌지 확인한 후 작업을 다시 인쇄하십시오.
	픽업 롤러가 더럽거나 손상되었을 수 있습니다.	HP 에 문의하십시오. www.hp.com/support/LJM2727 또는 제품과 함께 제공되는 지원 안내서를 참조하십시오.
	용지함 2 또는 선택 사양 용지함 3 의 용지 길이 조정대가 용지 크기보다 크게 설정되어 있습니다.	용지 길이 조정 컨트롤을 정확한 길이로 조정하십시오.

성능 문제

제품에 용지가 있으나 빈 페이지가 인쇄되거나 페이지가 인쇄되지 않으면 다음과 같이 해보십시오.

문제	원인	해결 방법
페이지가 백지로 인쇄됩니다.	봉합 테이프가 프린트 카트리지에 붙어 있을 수 있습니다.	프린트 카트리지에서 봉합 테이프가 완전히 떼어졌는지 확인하십시오.
	문서에 빈 페이지가 섞여 있습니다.	인쇄하는 문서의 모든 페이지에 빠진 내용은 없는지 확인하십시오.
	제품에 문제가 있을 수 있습니다.	제품 상태를 확인하려면 구성 페이지를 인쇄하십시오. 164페이지의 정보 페이지 를 참조하십시오.
	특정 용지 종류는 인쇄 속도가 느릴 수 있습니다.	다른 종류의 용지에 인쇄하십시오.
페이지가 인쇄되지 않습니다.	제품에서 용지를 올바르게 집어올리지 못하고 있을 수 있습니다.	220페이지의 용지 취급 문제 를 참조하십시오.
	제품에 용지가 걸렸을 수 있습니다.	걸린 용지를 제거하십시오. 202페이지의 용지 걸림 해결 를 참조하십시오.
	USB 케이블 또는 네트워크 케이블에 결함이 있거나 잘못 연결되었을 수 있습니다.	<ul style="list-style-type: none"> 케이블 양쪽을 뽑았다 다시 끼우십시오. 과거에 인쇄되었던 작업을 다시 인쇄해 보십시오. 다른 USB 또는 네트워크 케이블을 사용해 보십시오.
	제품 IP 주소가 변경되었을 수 있습니다.	제어판에서 구성 페이지를 인쇄하십시오. IP 주소가 등록 정보 대화 상자에 나열된 주소인지 확인하십시오.
	제품이 기본 프린터로 설정되지 않았을 수 있습니다.	프린터 또는 프린터 및 팩스 대화 상자를 열어 제품을 마우스 오른쪽 버튼으로 누른 다음 기본 프린터로 설정 을 누르십시오.
	제품에 오류가 발생했을 수 있습니다.	제어판에서 오류 메시지를 확인하십시오. 195페이지의 제어판 메시지 를 참조하십시오.
	제품이 일시 중단되었거나 오프라인일 수 있습니다.	프린터 또는 프린터 및 팩스 대화 상자를 열고 제품이 준비 상태인지 확인하십시오. 제품이 일시 중단되었으면 제품을 마우스 오른쪽 버튼으로 누른 다음 인쇄 재시작 을 누르십시오.
	제품에 전력이 공급되지 않았을 수 있습니다.	전원 코드를 확인하고 제품의 전원이 켜져 있는지 확인하십시오.
컴퓨터에 다른 장치가 실행되고 있습니다.	제품이 연결된 USB 포트에 다른 장치를 꽂을 수 없습니다. 외장형 하드 드라이브나 네트워크 스위치 상자를 제품이 연결된 USB 포트에 꽂으면, 충돌이 일어날 수 있습니다. 제품을 연결하여 사용하려면 다른 장치를 분리하거나 컴퓨터의 USB 포트 두 개를 따로 사용해야 합니다.	

복사 문제

복사 문제 방지

복사 품질을 높이려면 다음과 같이 하십시오.

- 평판 스캐너에서 복사하십시오. 자동 문서 공급기(ADF)에서 복사하는 것보다 품질이 더 좋습니다.
- 상태가 좋은 원본을 사용하십시오.
- 용지를 올바르게 넣으십시오. 용지를 올바르게 넣지 않으면 비뚤어져서 이미지가 뚜렷하지 않게 복사될 수 있고 OCR 프로그램에서 문제를 일으킬 수 있습니다. 자세한 설명은 [55페이지의 인쇄 용지 넣기](#)를 참조하십시오.
- 원본이 손상될 수 있으므로 캐리어 시트를 사용하거나 만드십시오.

주: 용지가 HP 사양에 맞는지 확인하십시오. 용지가 HP 사양에 맞는데 공급 문제가 계속 발생하면 픽업 롤러나 분리 패드가 마모된 것입니다. HP 에 문의하십시오. www.hp.com/support/LJM2727 또는 제품과 함께 제공되는 지원 안내서를 참조하십시오.

이미지 문제

문제	원인	해결 방법
이미지가 누락되었거나 희미합니다.	카트리지에 결함이 있을 수 있습니다.	카트리지를 교체하십시오. 183페이지의 카트리지 를 참조하십시오.
	원본의 품질이 좋지 않을 수 있습니다.	원본이 너무 밝거나 손상된 경우에는 대비를 조정하더라도 보완되지 않습니다. 가능하면 좋은 상태의 원본 문서를 사용하십시오.
	명암대비 설정이 잘못되었을 수 있습니다.	제어판 명암대비 버튼을 사용하여 명암대비 설정을 변경하십시오.
	원본에 컬러 배경이 있습니다.	컬러 배경이 있으면 전경 이미지가 배경에 섞여 나오거나 배경이 다른 음영으로 나올 수 있습니다. 가능하면 컬러 배경이 없는 원본 문서를 사용하십시오.
복사본에 흰색 또는 희미한 줄무늬가 나타납니다.	용지가 HP 사양에 맞지 않습니다.	HP 사양에 맞는 용지를 사용하십시오. 51페이지의 인쇄 용지 를 참조하십시오.
	카트리지에 결함이 있을 수 있습니다.	카트리지를 교체하십시오. 183페이지의 카트리지 를 참조하십시오.

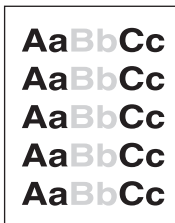

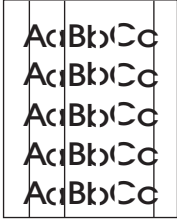
문제	원인	해결 방법
복사본에 불필요한 줄무늬가 나타납니다.	플랫베드 스캐너 또는 ADF 유리가 더러울 수 있습니다.	플랫베드 스캐너나 ADF 유리를 청소하십시오. 186페이지의 제품 청소 를 참조하십시오.
	프린트 카트리지 내부의 감광 드럼이 손상되었을 수 있습니다.	새 HP 토너 카트리지를 설치합니다. 183페이지의 카트리지 를 참조하십시오.
	복사본에 검은 점 또는 줄무늬가 나타납니다.	잉크, 접착제, 수정액 또는 기타 이물질이 ADF 나 평판 스캐너에 묻었을 수 있습니다.
	제품 전원이 불안정할 수 있습니다.	작업을 다시 인쇄하십시오.
복사본이 너무 밝거나 어둡습니다.	프린터 드라이버 또는 제품 소프트웨어 설정이 잘못되었을 수 있습니다.	품질 설정이 제대로 되었는지 확인하십시오. 설정 변경에 자세한 내용은 제품 소프트웨어 도움말을 참조하십시오.
텍스트가 선명하지 않습니다.	프린터 드라이버 또는 제품 소프트웨어 설정이 잘못되었을 수 있습니다.	품질 설정이 제대로 되었는지 확인하십시오. EconoMode 설정이 꺼져 있는지 확인하십시오. 설정 변경에 자세한 내용은 제품 소프트웨어 도움말을 참조하십시오.

용지 취급 문제

문제	원인	해결 방법
인쇄 품질이나 토너 점착력이 나쁜 경우	용지가 너무 습하거나 거칠거나 무겁거나 매끄럽거나 돌기나 흠집이 있습니다.	평활도와 수분 함량이 각각 100 - 250 Sheffield 와 4 - 6%인 다른 용지로 사용하십시오.
인쇄 누락, 걸림 또는 말림	용지가 잘못 보관되었습니다.	방습 포장지에 싸서 편평한 곳에 보관하십시오.
	용지 면이 바뀝니다.	용지를 뒤집으십시오.
용지 말림이 심한 경우	용지가 너무 습하거나 결 방향이 잘못되었거나 결이 짧습니다.	후면 출력 용지함을 열거나 결이 긴 용지를 사용하십시오.
	용지 면이 바뀝니다.	용지를 뒤집으십시오.
걸림, 용지 손상	용지에 절단 부위나 구멍이 있습니다.	잘리지 않고 구멍이 없는 용지를 사용하십시오.

문제	원인	해결 방법
용지 공급에 문제가 있는 경우	용지 가장자리가 울퉁불퉁합니다.	레이저 프린터용 고급 용지를 사용하십시오.
	용지 면이 바뀝니다.	용지를 뒤집으십시오.
	용지가 너무 습하거나 거칠거나 무겁거나 매끄럽거나 결 방향이 잘못 되거나 결이 짧거나 돌거나 흠집이 있습니다.	평활도와 수분 함량이 각각 100 - 250 Sheffield 와 4 - 6% 인 다른 용지로 사용해보십시오. 후면 출력 용지함을 열거나 결이 긴 용지를 사용하십시오.
비스듬하게(비틀어지게) 인쇄됩니다.	용지 조정대를 제대로 조정하지 않았을 수 있습니다.	입력 용지함에서 모든 용지를 꺼내어 더미를 편 다음에 다시 입력 용지함에 넣으십시오. 용지 조정대를 사용하는 용지 너비와 길이에 맞게 조정된 후 다시 인쇄해 보십시오.
한 번에 용지가 두 장 이상 공급됩니다.	용지함에 용지가 너무 많을 수 있습니다.	용지함에서 용지 일부를 빼십시오. 55페이지의 인쇄 용지 넣기 를 참조하십시오.
	용지에 주름, 접힘, 손상 부위가 있을 수 있습니다.	용지에 주름, 접힘 또는 손상 부위가 없는지 확인하십시오. 새 용지 더미나 다른 용지 더미에 있는 용지로 인쇄해 보십시오.
제품이 입력 용지함의 용지를 잡아 당기지 않습니다.	제품이 수동 공급 모드로 되어 있을 수 있습니다.	<ul style="list-style-type: none"> 제품 제어판 디스플레이에 수동이 표시된 경우 확인을 눌러 작업을 인쇄하십시오. 제품이 수동 공급 모드가 아닌지 확인한 후 작업을 다시 인쇄하십시오.
픽업 롤러가 더럽거나 손상되었을 수 있습니다.	픽업 롤러가 더럽거나 손상되었을 수 있습니다.	HP 에 문의하십시오. www.hp.com/support/LJM2727 또는 제품과 함께 제공되는 지원 안내서를 참조하십시오.
	용지함 2 또는 선택 사양 용지함 3 의 용지 길이 조정대가 용지 크기보다 크게 설정되어 있습니다.	용지 길이 조정 컨트롤을 정확한 길이로 조정하십시오.

성능 문제

문제	원인	해결 방법
복사가 되지 않습니다.	입력 용지함이 비어 있을 수 있습니다.	제품에 용지를 넣으십시오. 자세한 내용은 55페이지의 인쇄 용지 넣기 를 참조하십시오.
	원본을 잘못 넣었을 수 있습니다.	자동 문서 공급기(ADF)에 원본 좁은 면이 앞으로 가고 스캔할 면이 위로 향하게 하여 넣으십시오. 평판 스캐너에서 원본의 좌측 상단 모서리를 스캐너 유리의 우측 하단 모서리에 맞추고 정면이 아래로 향하게 하여 원본을 스캐너 유리에 올려 놓으십시오.
복사본이 비어 있습니다.	프린트 카트리지에 봉합 테이프가 붙어 있을 수 있습니다.	제품에서 카트리지를 꺼내 밀봉 테이프를 떼어내고 카트리지를 다시 넣으십시오.
	원본을 잘못 넣었을 수 있습니다.	ADF 에서 좁은 앞 가장자리가 ADF 로 향하고 스캔할 면이 위를 향하도록 원본을 넣으십시오. 평판 스캐너에서 원본의 좌측 상단 모서리를 스캐너 유리의 우측 하단 모서리에 맞추고 정면이 아래로 향하게 하여 원본을 스캐너 유리에 올려 놓았는지 확인하십시오.
	용지가 HP 사양에 맞지 않습니다.	HP 사양에 맞는 용지를 사용하십시오. 51페이지의 인쇄 용지 를 참조하십시오.
	토너 카트리지에 결함이 있을 수 있습니다.	카트리지를 교체하십시오. 183페이지의 카트리지 를 참조하십시오.
원하는 원본이 복사되지 않았습니 다.	ADF 에 용지를 넣었을 수 있습니다.	ADF 가 비었는지 확인하십시오.
축소되어 복사되었습니다.	제품이 스캔된 이미지 크기를 줄이도록 설정되어 있을 수 있습니다.	제어판에서 축소/확대 를 누르고 원본=100% 로 설정되어 있는지 확인하십시오.

스캔 문제

스캔된 이미지 문제 해결

문제	원인	해결 방법
스캔 이미지 품질이 좋지 않습니다.	원본이 2 차 생성 사진 또는 그림입니다.	<ul style="list-style-type: none"> • 무늬를 제거하려면 스캔 이미지 크기를 줄여보십시오. • 스캔한 이미지를 인쇄하여 품질이 나아졌는지 확인하십시오. • 해상도 설정이 수행 중인 스캔 작업에 맞게 설정되어 있는지 확인하십시오. 106페이지의 스캐너 해상도 및 색상을 참조하십시오. • 최상의 품질을 얻으려면 ADF 대신 평판 스캐너를 사용하여 스캔하십시오.
화면에 나타난 이미지 품질과 스캔 이미지 품질이 같지 않을 수 있습니다.		<ul style="list-style-type: none"> • 더 많은 색상(또는 회색)을 사용할 수 있도록 컴퓨터 모니터 설정을 조정해보십시오. 일반적으로, Windows 제어판에서 디스플레이를 선택하여 이 설정을 조정할 수 있습니다. • 스캐너 소프트웨어에서 해상도 설정을 조정해 보십시오. 106페이지의 스캐너 해상도 및 색상을 참조하십시오.
원본을 잘못 넣었을 수 있습니다.		ADF 에 원본을 넣을 때 용지 조정대를 사용하십시오. 55페이지의 인쇄 용지 넣기 를 참조하십시오.
스캐너가 더러울 수 있습니다.		스캐너를 청소하십시오. 107페이지의 스캐너 유리 청소 를 참조하십시오.
그래픽 설정이 해당 스캔 작업에 적합하지 않을 수 있습니다.		그래픽 설정을 변경해보십시오. 106페이지의 스캐너 해상도 및 색상 을 참조하십시오.

문제	원인	해결 방법
이미지 일부가 스캔되지 않습니다.	원본을 잘못 넣었을 수 있습니다.	ADF 에 원본을 넣을 때 용지 조정대를 사용하십시오. 100페이지의 스캔할 원본 넣기 를 참조하십시오.
	컬러 배경이 있으면 전경 이미지가 배경에 섞여 나올 수 있습니다.	원본을 스캔하기 전에 설정을 조정하거나 스캔한 후에 이미지를 수정해보십시오.
	원본 길이가 381mm 이상입니다.	자동 문서 공급기(ADF) 입력 용지함을 사용하는 경우 스캔 가능한 최대 길이는 381mm입니다. 최대 길이를 넘으면, 스캐너가 멈춥니다. 복사 작업은 더 긴 페이지도 가능합니다. 주의: ADF 에서 원본을 당겨서 꺼내지 마십시오. 스캐너 또는 원본에 손상을 줄 수 있습니다. 203페이지의 ADF 의 용지 걸림 해결 을 참조하십시오.
	원본이 너무 작습니다.	플랫베드 스캐너가 지원하는 최소 크기는 25 x 25mm입니다. ADF 가 지원하는 최소 크기는 127 x 127mm입니다. 원본이 걸릴 수 있습니다. 203페이지의 ADF 의 용지 걸림 해결 을 참조하십시오.
	용지 크기가 정확하지 않습니다.	스캔 설정에서 입력 용지 크기가 스캔하는 문서에 적합한지 확인하십시오. .
스캔 시간이 오래 걸립니다.	해상도 또는 색상 수준이 너무 높게 설정되어 있습니다.	해상도와 색상 설정을 작업에 적합한 설정으로 변경하십시오. 106페이지의 스캐너 해상도 및 색상 을 참조하십시오.
	소프트웨어가 컬러 스캔으로 설정되어 있습니다.	기본 설정은 컬러입니다. 흑백 원본을 스캔하는 경우 시간이 많이 걸립니다. TWAIN 또는 WIA 를 사용하는 경우, 설정을 변경하여 원본을 그레이스케일 또는 흑백으로 스캔할 수 있습니다. 자세한 내용은 제품 소프트웨어 도움말을 참조하십시오.
	스캔하기 전에 인쇄 또는 복사 작업이 전송되었습니다.	스캔하기 전에 인쇄 또는 복사 작업을 전송한 경우 스캐너 사용이 끝나면 스캔이 시작됩니다. 단, 제품과 스캐너는 메모리를 공유하기 때문에 스캔 속도가 느려질 수 있습니다.

스캔 품질 문제

스캔 품질 문제 방지

복사 및 스캔 품질을 높이려면 다음과 같이 하십시오.

- 자동 문서 공급기(ADF) 입력 용지함 대신 평판 스캐너를 사용하십시오.
- 품질이 좋은 원본을 사용하십시오.
- 용지를 올바르게 넣으십시오. 용지를 제대로 넣지 않으면 비스듬해져서 이미지가 선명하지 않을 수 있습니다. 자세한 설명은 [55페이지의 인쇄 용지 넣기](#)를 참조하십시오.
- 스캔한 페이지 용도에 따라 소프트웨어 설정을 조정하십시오. 자세한 내용은 [106페이지의 스캐너 해상도 및 색상](#)을 참조하십시오.
- 제품에서 한 번에 두 장 이상이 공급되는 경우가 자주 발생하면, 분리 패드를 교체하는 것이 좋습니다. HP 에 문의하십시오. www.hp.com/support/LJM2727 또는 제품과 함께 제공되는 지원 안내서를 참조하십시오.
- 원본이 손상될 수 있으므로 캐리어 시트를 사용하거나 만드십시오.

스캔 품질 문제 해결

문제	원인	해결 방법
빈 페이지	원본을 거꾸로 넣었을 수 있습니다.	용지 정면이 위로 가고 스캔할 첫 페이지가 용지 상단에 오게 해서 자동 문서 공급기(ADF)에 넣으십시오. 평판 스캐너에서 원본의 좌측 상단 모서리를 스캐너 유리의 우측 하단 모서리에 맞추고 정면이 아래로 향하게 하여 원본을 스캐너 유리에 올려 놓으십시오.
너무 밝거나 어두움	해상도와 색상 수준이 잘못 설정되었을 수 있습니다.	해상도 및 색상 설정이 제대로 되었는지 확인하십시오. 106페이지의 스캐너 해상도 및 색상 을 참조하십시오.
불필요한 줄무늬	잉크, 접착제, 수정액 또는 기타 이물질이 스캐너 유리에 묻어 있을 수 있습니다.	플랫베드 스캐너 표면을 청소하십시오. 107페이지의 스캐너 유리 청소 를 참조하십시오.
	ADF 유리가 더러울 수 있습니다.	스캐너 띠를 청소하십시오. 107페이지의 스캐너 유리 청소(3 단계) 를 참조하십시오.
검은 점 또는 줄무늬	잉크, 접착제, 수정액 또는 기타 이물질이 스캐너 유리에 묻어 있을 수 있습니다.	플랫베드 스캐너 표면을 청소하십시오. 107페이지의 스캐너 유리 청소 를 참조하십시오.
	제품 전원이 불안정할 수 있습니다.	작업을 다시 인쇄하십시오.
선명하지 않은 텍스트	해상도 수준이 잘못 설정되었을 수 있습니다.	해당 해상도 설정이 제대로 되었는지 확인하십시오. 106페이지의 스캐너 해상도 및 색상 를 참조하십시오.

팩스 문제

팩스 문제를 해결하려면 [147페이지의 팩스 문제 해결](#)을 참조하십시오.

인쇄 품질 최적화 및 향상

인쇄 품질 검사 목록

일반적인 인쇄 품질 문제는 다음 검사 목록으로 해결할 수 있습니다.

1. 사용하고 있는 용지나 인쇄 용지가 사양에 맞는지 확인합니다. [51페이지의 인쇄 용지](#)를 참조하십시오. 일반적으로 매끄러운 용지가 출력 품질이 더 좋습니다.
2. 레이블, 투명 필름, 광택 용지 또는 레터헤드 등 특수 용지를 사용하는 경우 '종류'별로 인쇄해야 합니다. [60페이지의 용지 종류와 크기에 맞게 프린터 드라이버 변경](#)을 참조하십시오.
3. 제품 제어판에서 구성 페이지와 소모품 상태 페이지를 인쇄하십시오. [164페이지의 정보 페이지](#)를 참조하십시오.
 - 소모품이 부족하거나 비었는지 확인하려면 소모품 상태 페이지를 참고하십시오. 사용하는 프린트 카트리지가 HP 정품이 아니면, 관련 정보를 확인할 수 없습니다.
 - 페이지가 정확히 인쇄되지 않으면 하드웨어에 문제가 있는 것입니다. HP 에 문의하십시오. www.hp.com/support/LJM2727 또는 제품과 함께 제공되는 지원 안내서를 참조하십시오.
4. HP ToolboxFX 에서 데모 페이지를 인쇄하십시오. 페이지가 인쇄되면 프린터 드라이버에 문제가 있는 것입니다. 다른 프린터 드라이버에서 인쇄해 보십시오. 예를 들어, PCL 6 프린터 드라이버에서 문제가 생기면 PostScript 프린터 드라이버에서 인쇄해보십시오.
 - 프린터(Windows XP 의 경우 프린터 및 팩스)에서 프린터 추가 마법사 대화 상자를 사용하여 PS 드라이버를 설치하십시오.
5. 다른 응용 프로그램에서 인쇄해보십시오. 페이지가 정확히 인쇄되면 사용 중인 응용 프로그램에 문제가 있는 것입니다.
6. 컴퓨터와 제품을 다시 시작하고 인쇄해봅니다. 문제가 해결되지 않으면 [216페이지의 일반 인쇄 품질 문제](#)를 참조하십시오.

프린터 드라이버 관리 및 구성

인쇄 품질 설정은 페이지의 인쇄 밝기와 그래픽 인쇄 스타일에 영향을 줍니다. 또한 인쇄 품질 설정을 사용하여 특정 용지 종류에 맞게 인쇄 품질을 최적화할 수 있습니다.

제품 등록 정보에서 설정을 변경하여 인쇄하려는 작업에 맞게 조정할 수 있습니다. 사용하는 프린터 드라이버에 따라 다음 설정을 사용할 수 있습니다.

- **600dpi**
- **맞춤:** 이 설정은 기본 설정과 같은 해상도로 인쇄되며 배율을 변경할 수 있습니다.

 **주:** 해상도를 변경하면 텍스트 형식이 바뀝니다.

인쇄 품질 설정 임시 변경

소프트웨어에서만 인쇄 품질 설정을 변경하려면 인쇄에 사용하는 프로그램의 **인쇄 설정** 메뉴에서 등록 정보를 여십시오.

인쇄할 모든 작업의 인쇄 품질 설정 변경

 **주:** Macintosh 에 대한 자세한 내용은 [33페이지의 Macintosh 용 프린터 드라이버 설정 변경](#)을 참조하십시오.

Windows 2000 의 경우:

1. Windows 시작 표시줄에서 **시작**을 누르고 **설정, 프린터**를 차례대로 누르십시오.
2. 제품 아이콘을 마우스 오른쪽 버튼으로 누릅니다.
3. **등록 정보** 또는 **인쇄 기본 설정**을 누릅니다.
4. 설정을 변경하고 **확인**을 누르십시오.

Windows XP

1. Windows 시작 표시줄에서 **시작**을 누르고 **제어판**을 선택한 다음 **프린터 및 팩스**를 누르십시오.
2. 제품 아이콘을 마우스 오른쪽 버튼으로 누릅니다.
3. **등록 정보** 또는 **인쇄 등록 정보**를 누르십시오.
4. 설정을 변경하고 **확인**을 누르십시오.

Windows Vista 의 경우:

1. Windows 시스템 표시줄에서 **시작, 제어판**을 차례로 누른 다음 **하드웨어 및 소리**에서 **프린터**를 누릅니다.
2. 제품 아이콘을 마우스 오른쪽 버튼으로 누릅니다.
3. **등록 정보** 또는 **인쇄 등록 정보**를 누르십시오.
4. 설정을 변경하고 **확인**을 누르십시오.

스태이플러 문제 해결

스태이플러는 스테이플 걸림이 없도록 만들어졌습니다. 스테이플 걸림을 방지하려면 한 번에 20 매 (80g/m² 또는 20lb) 이하의 용지를 스테이플링하십시오.

문제	원인	해결 방법
스태이플러가 페이지 더미를 스테이플링하지 못합니다.	스태이플러 도어가 완전히 닫히지 않았습니다. 스태이플러 도어가 완전히 닫혀 있는지 확인하십시오.	스태이플러에 스테이플 걸림이 발생했습니다. 스태이플 걸림을 해결하십시오. 214페이지의 스테이플러 걸림 해결(HP LaserJet M2727nfs MFP에만 해당) 을 참조하십시오.

연결 문제 해결

직접 연결 문제 해결

컴퓨터에 직접 연결된 경우 제품에 연결 문제가 발생하면 다음과 같이 하십시오.

1. USB 케이블이 2m(6ft.) 이하인지 확인합니다.
2. USB 케이블의 양쪽 끝이 연결되어 있는지 확인합니다.
3. 케이블이 인증된 USB 2.0 고속 케이블인지 확인합니다.
4. 오류가 지속되면 다른 USB 케이블을 사용하십시오.

네트워크 문제

제품의 전원이 켜져 있고 온라인인지 확인합니다

다음 항목을 점검하여 제품이 인쇄할 준비가 되었는지 확인하십시오.

1. 제품 전원이 연결되어 있고 켜져 있습니까?

제품 전원이 연결되어 있고 켜져 있는지 확인합니다. 문제가 지속되면, 전원 케이블, 전원 또는 제품에 결함이 있을 수 있습니다.

2. 제품의 준비 표시등에 불이 켜져 있습니까?

표시등이 깜빡이면 현재 작업이 완료될 때까지 기다려야 합니다.

3. 제품 제어판 디스플레이가 꺼져 있습니까?

- 제품이 켜져 있는지 확인하십시오.
- 제품이 올바르게 설치되었는지 확인합니다.

4. 제품 제어판 디스플레이에 준비가 아닌 다른 메시지가 나타납니까?

- 제어판 메시지 및 수정 작업에 대한 전체 목록은 제품 설명서를 참조하십시오.

네트워크와 MFP 통신 문제 해결

아래와 같은 항목을 순서대로 확인하면 제품과 네트워크 통신에 문제가 없는지 알 수 있습니다. 이 정보는 사용자가 네트워크 구성 페이지를 이미 인쇄한 것으로 가정합니다([164페이지의 정보 페이지 참조](#)).

1. 워크스테이션이나 파일 서버와 제품 사이에 물리적인 연결 문제가 있습니까?

네트워크 케이블, 연결, 라우터 구성이 정확한지 확인하십시오. 네트워크 케이블 길이가 네트워크 사양을 충족하는지 확인하십시오.

2. 네트워크 케이블이 제대로 연결되었습니까?

제품이 적합한 프린터 포트와 케이블을 사용하여 네트워크에 연결되어 있는지 확인합니다. 각 케이블이 적당한 장소에 안전하게 연결되어 있는지 점검하십시오. 문제가 지속되면 허브나 트랜시버에 다른 케이블이나 포트를 사용해 보십시오. 제품 뒤의 포트 연결부 옆에 황색 작동 표시등과 녹색 링크 상태 표시등이 켜져야 합니다.

3. 제품 링크 속도와 양면 인쇄 설정이 올바르게 지정되어 있습니까?

이 설정은 자동 모드(기본 설정)로 두는 것이 좋습니다.

4. 제품 IP 주소에 대해 "ping" 명령을 실행할 수 있습니까?

명령 프롬프트를 사용하여 컴퓨터에서 제품으로 ping 명령을 수행합니다. 예를 들면 다음과 같습니다.

```
ping 192.168.45.39
```

테스트가 RTT(Round-trip-time)를 표시하는지 확인하십시오.

제품에 대해 ping 명령이 성공적으로 실행되면 컴퓨터에 대한 제품 IP 주소 구성이 올바른지 확인합니다. 올바르면 제품을 삭제하고 다시 추가합니다.

ping 명령이 실행되지 않으면, 네트워크 허브가 켜져 있는지 확인하고 네트워크 설정, 프린터, 컴퓨터가 모두 동일한 네트워크에 구성되어 있는지 확인합니다.

5. 소프트웨어 프로그램이 네트워크에 추가되었습니까?

호환성이 있고 올바른 프린터 드라이버와 함께 제대로 설치되어 있는지 확인하십시오.

6. 다른 사용자들이 인쇄할 수 있습니까?

문제가 워크스테이션에 한정될 수 있습니다. 워크스테이션 네트워크 드라이버, 프린터 드라이버 및 리디렉션을 확인합니다.

7. 다른 사용자들이 인쇄할 수 있으면 같은 네트워크 운영 체제를 사용하고 있습니까?

시스템에 적절한 네트워크 운영 시스템이 설정되어 있는지 확인하십시오.

8. 프로토콜이 활성화되어 있습니까?

네트워크 구성 페이지에서 프로토콜 상태를 확인합니다. [164페이지의 정보 페이지](#)를 참조하십시오. 내장 웹 서버 또는 HP ToolboxFX를 사용하여 기타 프로토콜 상태를 확인할 수도 있습니다. [166페이지의 HP ToolboxFX](#)를 참조하십시오.

소프트웨어 문제 해결

Windows 관련 일반 문제 해결

오류 메시지

"일반 보호 오류 예외 OE"

"Spool32"

"잘못된 연산"

원인	해결책
	다른 모든 소프트웨어 프로그램을 닫고 Windows 를 다시 시작한 다음 다시 실행하십시오.
	다른 프린터 드라이버를 선택하십시오. 장치 PCL 6 프린터 드라이버를 선택했으면, PCL 5 또는 HP Postscript Level 3 에뮬레이션 프린터 드라이버로 바꾸십시오. 소프트웨어 프로그램에서도 드라이버를 바꿀 수 있습니다.
	'TEMP' 하위 디렉토리에서 임시 파일을 모두 삭제하십시오. AUTOEXEC.BAT 파일을 열고 "Set Temp =" 문을 찾아 디렉토리 이름을 확인하십시오. 이 문 뒤에 표시되는 이름이 Temp 디렉토리 이름입니다. 대체로, C:\TEMP 가 기본 설정이지만 변경 가능합니다.
	Windows 오류 메시지에 대한 자세한 내용은 컴퓨터와 함께 제공된 Microsoft Windows 문서를 참조하십시오.

Macintosh 의 일반적인 문제 해결

표 12-3 Mac OS X v10.3 및 Mac OS X v10.4 문제

Printer Setup Utility(프린터 설정 유틸리티)에 프린터 드라이버가 표시되지 않습니다.

원인	해결책
제품 소프트웨어가 설치되지 않았거나 잘못 설치되었을 수 있습니다.	PPD 가 라이브러리/Printers/PPDs/Contents/Resources/<lang>.lproj 의 하드 드라이브 폴더에 있는지 확인하십시오. 여기서 "<lang>"는 사용 중인 언어에 대한 두 문자 언어 코드를 나타냅니다. 필요한 경우 소프트웨어를 다시 설치하십시오. 방법에 대해서는 시작 설명서를 참조하십시오.
Postscript 프린터 설명(PPD) 파일이 손상되었습니다.	PPD 파일을 Library/Printers/PPDs/Contents/Resources/<언어>.lproj 하드 드라이브 폴더에서 삭제하십시오. 여기서 "<언어>"는 사용하고 있는 언어를 나타내는 2 자의 언어 코드입니다. 소프트웨어를 다시 설치합니다. 시작 설명서에서 관련 내용을 참조하십시오.

Printer Setup Utility(프린터 설정 유틸리티)에 제품 이름, IP 주소 또는 "Rendezvous" 또는 "Bonjour" 호스트 이름이 나타나지 않습니다.

원인	해결책
제품이 준비되지 않았을 수 있습니다.	케이블이 제대로 연결되었는지 확인한 후 제품과 준비 표시등이 켜져 있는지 확인하십시오. USB 또는 이더넷 허브를 통해 프린터를 연결하는 경우, 컴퓨터에 직접 연결하거나 다른 포트를 사용해 보십시오.

표 12-3 Mac OS X v10.3 및 Mac OS X v10.4 문제 (계속)

Printer Setup Utility(프린터 설정 유틸리티)에 제품 이름, IP 주소 또는 "Rendezvous" 또는 "Bonjour" 호스트 이름이 나타나지 않습니다.

원인	해결책
잘못된 제품 이름, IP 주소, "Rendezvous" 또는 "Bonjour" 호스트 이름이 사용되고 있습니다.	구성 페이지를 인쇄하여 제품 이름, IP 주소, "Rendezvous" 또는 "Bonjour" 호스트 이름을 확인하십시오. 164페이지의 정보 페이지 를 참조하십시오. 구성 페이지의 이름, IP 주소, "Rendezvous" 또는 "Bonjour" 호스트 이름이 Printer Setup Utility(프린터 설정 유틸리티)의 제품 이름, IP 주소, "Rendezvous" 또는 "Bonjour" 호스트 이름과 같은지 확인하십시오.
케이블이 손상되었거나 불량품일 수 있습니다.	케이블을 교체하십시오. 고급 케이블을 사용했는지 확인하십시오.

인쇄 작업이 원하는 제품으로 전송되지 않았습니다.

원인	해결책
인쇄 대기열이 중지되었을 수 있습니다.	인쇄 대기열을 연 다음 작업 시작 을 누르십시오.
잘못된 제품 이름 또는 IP 주소가 사용되고 있습니다. 동일하거나 유사한 이름, IP 주소, "Rendezvous" 또는 "Bonjour" 호스트 이름을 가진 다른 제품에 인쇄 작업이 수신되었을 수 있습니다.	구성 페이지를 인쇄하여 제품 이름, IP 주소, "Rendezvous" 또는 "Bonjour" 호스트 이름을 확인하십시오. 164페이지의 정보 페이지 를 참조하십시오. 구성 페이지의 이름, IP 주소, "Rendezvous" 또는 "Bonjour" 호스트 이름이 Printer Setup Utility(프린터 설정 유틸리티)의 제품 이름, IP 주소, "Rendezvous" 또는 "Bonjour" 호스트 이름과 같은지 확인하십시오.

캡슐형 PostScript(EPS) 파일이 정확한 글꼴로 인쇄되지 않습니다.

원인	해결책
이 문제가 여러 프로그램에서 발생합니다.	<ul style="list-style-type: none"> 인쇄하기 전에 EPS 파일에 포함된 글꼴을 제품으로 다운로드해 보십시오. 이 파일을 바이너리 인코딩 대신 ASCII 형식으로 전송하십시오.

타사 USB 카드에서 인쇄할 수 없습니다.

원인	해결책
이 오류는 USB 프린터용 소프트웨어가 설치되지 않은 경우에 발생합니다.	타사 USB 카드를 추가할 때 Apple USB 어댑터 카드용 소프트웨어가 필요합니다. Apple 웹사이트에서 이 소프트웨어의 최신 버전을 구할 수 있습니다.

표 12-3 Mac OS X v10.3 및 Mac OS X v10.4 문제 (계속)

USB 케이블을 통해 연결한 상태에서 드라이버 선택 후 제품이 프린터 설정 유틸리티에 나타나지 않습니다.

원인	해결책
소프트웨어나 하드웨어 구성 요소에 문제가 있는 것입니다.	<p>소프트웨어 문제 해결</p> <ul style="list-style-type: none"> Macintosh 컴퓨터가 USB 를 지원하는지 확인하십시오. Macintosh 운영 체제가 Mac OS X v10.3 또는 Mac OS X v10.4 인지 확인하십시오. Macintosh 컴퓨터에 해당 Apple USB 소프트웨어가 있는지 확인하십시오. <p>하드웨어 문제 해결</p> <ul style="list-style-type: none"> 제품의 전원이 켜져 있는지 확인하십시오. USB 케이블이 제대로 연결되어 있는지 확인하십시오. 해당 고속 USB 케이블을 사용하고 있는지 확인하십시오. 체인에서 전원을 공급 받는 USB 장치가 너무 많지 않은지 확인하십시오. 체인에서 모든 장치를 분리하고 케이블을 호스트 컴퓨터의 USB 포트에 바로 연결하십시오. 전원 비공급형 USB 허브 3 개 이상이 체인에 한 줄로 연결되어 있는지 확인하십시오. 체인에서 모든 장치를 분리하고 케이블을 호스트 컴퓨터의 USB 포트에 바로 연결하십시오. <p>주: iMac 키보드는 전원 비공급형 USB 허브입니다.</p>

PostScript(PS) 오류 해결

다음은 PS 언어에만 적용되며 여러 제품 언어를 사용 중인 경우 발생할 수 있습니다.

 **주:** PS 오류가 발생할 때 인쇄되거나 화면에 표시된 메시지를 보려면 **인쇄 옵션** 대화 상자를 열고 PS 오류 섹션 옆에 있는 확인란을 누르십시오. 또한 내장 웹 서버를 사용할 수 있습니다.

표 12-4 PS 오류

문제	원인	해결
요청한 글꼴로 인쇄되지 않고 Courier(제품 기본 글꼴)로 작업이 인쇄됩니다.	요청한 서체가 다운로드되지 않습니다. PS 인쇄 작업이 수신되기 전에 PCL 작업을 인쇄하기 위해 인쇄 언어를 전환하였기 때문일 수 있습니다.	원하는 글꼴을 다운로드한 다음 다시 인쇄하십시오. 글꼴의 유형과 위치를 확인하십시오. 해당되는 경우 제품에 다운로드하십시오. 소프트웨어 설명서를 참조하십시오.
Legal 용지가 여백이 잘린 상태로 인쇄됩니다.	인쇄 작업이 너무 복잡합니다.	600dpi 로 인쇄하거나 페이지를 복잡하지 않게 하거나 더 많은 메모리를 설치하십시오,
PS 오류 페이지가 인쇄됩니다.	PS 인쇄 작업이 아닙니다.	인쇄 작업이 PS 작업인지 확인하십시오. 소프트웨어 프로그램에서 설정해야 하는지 또는 PS 헤더 파일을 제품으로 전송해야 하는지 확인하십시오.
한계 점검 오류	인쇄 작업이 너무 복잡합니다.	600dpi 로 인쇄하거나 페이지를 복잡하지 않게 하거나 더 많은 메모리를 설치하십시오,

표 12-4 PS 오류 (계속)

문제	원인	해결
VM 오류	글꼴 오류	프린터 드라이버에서 글꼴 무제한 다운로드를 선택하십시오.
범위 확인	글꼴 오류	프린터 드라이버에서 글꼴 무제한 다운로드를 선택하십시오.

A 부속품 및 주문 정보

- 미국에서 소모품을 주문하려면 www.hp.com/sbso/product/supplies 를 참조하십시오.
- 전세계 어디에서나 소모품을 주문하려면 www.hp.com/ghp/buyonline.html 을 참조하십시오.
- 캐나다에서 소모품을 주문하려면 www.hp.ca/catalog/supplies 를 참조하십시오.
- 유럽에서 소모품을 주문하려면 www.hp.com/go/ljsupplies 를 참조하십시오.
- 아시아 태평양 국가/지역에서 소모품을 주문하려면 www.hp.com/paper/를 참조하십시오.
- 부속품을 주문하려면 www.hp.com/go/accessories 를 참조하십시오.

소모품

제품명:	설명	부품 번호
검은색 프린트 카트리지	표준 카트리지의 평균 출력량은 약 3,000 매입입니다. 연장수명 카트리지의 평균 출력량은 약 7,000 매입입니다. 실제 출력량은 용도에 따라 달라집니다.	표준: 표준: Q7553A 연장수명: 연장수명: Q7553X

메모리

제품명:	설명	부품 번호
메모리 업그레이드(DIMM)	64MB	CB421A
	128MB	CB422A
	256MB	CB423A

케이블 및 인터페이스 부속품

제품명:	설명	부품 번호
USB 케이블	2m 표준 USB 호환 장치 커넥터	C6518A
	3m 표준 USB 호환 장치 커넥터	C6520A
팩스 코드	2 선 전화 코드 어댑터	8121-0811
HP Wireless Printing Upgrade Kit	무선 지정간 인쇄용 프린터 어댑터	Q6259A

용지 취급 부속품

제품명:	설명	부품 번호
용지함 3(선택 사양)	표준 크기용 250 매 입력 용지함	Q7556A
스테이플러 카트리지 팩	1,500 개의 스테이플 용량	Q7432A

사용자가 교체할 수 있는 부품

제품명:	설명	부품 번호
분리 패드 및 픽업 롤러	한 번에 여러 장이 공급되거나 전혀 공급되지 않으면 교체하십시오. 다른 용지로 인쇄해도 문제가 해결되지 않았습니다.	부품을 주문하려면 HP 고객응답지원센터에 문의하십시오.
자동 문서 공급기(ADF)	ADF가 손상되었거나 올바르게 작동하지 않는 경우 교체하십시오.	부품을 주문하려면 HP 고객응답지원센터에 문의하십시오.

B 수리 및 지원

Hewlett-Packard 제한 보증서

HP 제품	제한 보증 기간
HP LaserJet M2727nf and M2727nfs	1년 제한 보증

HP는 일반 사용자가 제품을 구입한 후 정해진 기간 동안 HP 하드웨어 및 부속품이 그 재료나 제조 과정에 결함이 없음을 보증합니다. HP는 보증 기간 중에 이러한 결함을 통지받은 경우 제품 결함을 확인하고 자체 판단에 따라 수리하거나 교체해 드립니다. 교환용 제품은 신품 또는 성능상 신품에 준하는 것입니다.

HP는 HP 소프트웨어를 제대로 사용한 경우에는 제품 구입일로부터 상기 기간 동안 그 재료나 제조 과정의 결함으로 인해 프로그램 명령 실행 실패가 발생하지 않을 것임을 최종 사용자에게 보증합니다. 보증 기간 중에 이러한 하자 사실이 통지되는 경우, HP는 그 결함으로 인해 프로그래밍 작업의 실행이 되지 않는 소프트웨어를 교환해 드립니다.

HP는 HP 제품에 작동상 오류 또는 고장이 전혀 없을 것을 보장하지 않습니다. HP가 적정한 기간 내에 보증 조건대로 제품을 수리하거나 교환해주지 못하는 경우, 사용자는 즉시 반품하고 구입 금액을 환불 받을 수 있습니다.

HP 제품은 신제품과 성능이 같은 재활용 부품을 포함하고 있거나 임시 용도로 사용되었을 수 있습니다.

(a) 부적절하거나 잘못된 유지 관리나 보정, (b) 타사 소프트웨어, 인터페이스, 부품, 소모품의 사용, (c) 제품의 무단 개조 또는 오용, (d) 해당 제품의 환경 사양을 벗어난 작동, (e) 부적절한 설치 장소 또는 유지보수로 인해 발생한 결함은 보증 대상이 아닙니다.

현지 법률이 허용하는 한, 위의 보증은 독점적인 것으로 다른 어떤 서면 또는 구두상의 보증이나 조건도 명시적/묵시적으로 적용되지 않습니다. HP는 특히 상품성, 품질 만족도, 특정 목적에의 적합성에 대한 어떠한 묵시적 보증 또는 조건도 부인합니다. 묵시적 보증의 기간 제한을 허용하지 않는 일부 국가/지역, 시/도에서는 위와 같은 제한 또는 제외 조건이 적용되지 않을 수도 있습니다. 이 보증은 사용자에게 특정한 법적 권리를 부여하며, 사용자는 국가/지역별, 시/도별로 그 밖의 각종 권리를 보유할 수도 있습니다. HP 보증 조항은 본 제품에 대한 HP 지원이 가능하고 HP 제품이 정식으로 유통되는 모든 국가/지역에서 유효하며, 고객에게 제공되는 보증 수리의 수준은 국가/지역별 기준에 따라 달라질 수 있습니다. HP는 관할 법규에 따라 제품 사양을 제한하는 국가/지역에서 제품을 판매하기 위해 제품 형태, 크기, 기능 등을 변경하지 않습니다.

현지법이 허용하는 범위에서 본 보증서에 기술된 보상 사항은 최종 사용자에게만 적용되는 유일한 것입니다. 상기 사항을 제외하고는 어떠한 경우에도 HP나 HP 협력업체는 계약이나 불법 행위를 비롯한 기타 어떠한 원인으로 인해 발생한 데이터 상실, 직접적, 특수, 부수적, 결과적(이익이나 데이터의 손실 포함) 피해를 포함한 기타 피해에 대해 아무런 책임이 없습니다. 우발적 또는 결과적 손해의 제외 또는 제한을 허용하지 않는 일부 국가/지역이나 시/도에서는 위의 제한 또는 제외 조건이 적용되지 않을 수도 있습니다.

여기 명시된 보증 조건은 법적으로 허용되는 경우를 제외하고 고객에 대한 제품 판매에 적용되는 의무적인 법적 권한을 배제, 제한 또는 수정할 수 없으며 그에 부가됩니다.

고객 자가 수리 보증 서비스

HP 제품에는 고객 자가 수리(CSR) 부품이 다수 사용되므로 수리 시간을 최대한 줄일 수 있고 결함 부품 교체 관련 융통성을 높일 수 있습니다. HP 진단 결과, 수리에 CSR 부품이 필요한 것으로 확인되면 교체용 CSR 부품이 운송됩니다. CSR 부품은 아래와 같이 분류됩니다. 1) 고객 자가 수리가 필수 사항인 부품 여기에 해당되는 부품 교체를 HP 에 요청하는 경우, 관련 서비스 기술자의 출장비와 수리비를 부담해야 합니다. 2) 고객 자가 수리가 선택 사항인 부품 여기에 해당되는 부품은 고객 자가 수리가 가능하지만 부품 교체를 HP 에 요청하는 경우, 제품 관련 보증 서비스 종류에 따라 추가 비용을 부담하지 않아도 됩니다.

교체용 부품의 유무 여부와 지리적 위치에 따라, CSR 부품이 익일 택배 서비스를 통해 운송됩니다. 당일 또는 4 시간 택배 서비스를 이용하려면 지리적 위치에 따라 추가 비용을 부담해야 합니다. 지원이 필요한 경우, HP 기술 지원 센터에 전화로 문의하여 도움을 요청하면 됩니다. 결함 부품의 반송 여부는 운송된 교체용 CSR 부품에 자세하게 나와 있습니다. 결함 부품을 HP 에 반송해야 하는 경우, 소정의 기간 안에 HP 에 보내야 합니다. 일반적으로 5 일(영업일 기준)입니다. 제공된 포장재에 관련 문서를 동봉하여 결함 부품을 보내야 합니다. 소정의 기간 안에 결함 부품을 보내지 않으면 교체용 부품 비용을 부담해야 할 수 있습니다. 고객 자가 수리 부품인 경우, 운송 및 반송 관련 제반 비용은 HP 에서 부담하며 특정 운송업체가 이용됩니다.

카트리지 제한 보증서

이 HP 제품은 그 재료와 제조 과정에 결함이 없음을 보증합니다.

이 보증서는 (a) 리필형 또는 재생형 카트리지가거나 기타 방식으로 개조된 제품인 경우, (b) 오용, 부적절한 보관, 관련 환경 조건에서 작동하지 않은 경우, (c) 장기 사용으로 인해 마모가 일어난 경우 등에는 적용되지 않습니다.

보증 서비스를 받으려면 구입처에 제품을 반환(문제 내역서 및 인쇄 견본 포함)하거나 HP 고객센터에 문의하십시오. HP의 자체 판단에 따라 결함이 있는 제품을 교환해드리거나 구입 가격을 환불해드립니다.

현지법이 허용하는 범위에서 위의 보증 조항은 배타적으로 적용되며, 어떠한 다른 보증 조항이나 조건도 서면 또는 구두 형식으로 명시적 또는 묵시적으로 나타내지 않으며 HP는 제품의 상품성, 품질 만족도, 특정 목적에 대한 적합성 등에 대해 어떠한 묵시적 보증 조항이나 조건을 제시하지 않습니다.

현지법이 허용하는 범위에서 어떠한 경우에도 HP나 HP 협력업체는 계약이나 불법 행위를 비롯한 기타 어떠한 원인으로 인해 발생한 데이터 상실, 직접적, 특수, 부수적, 결과적(이익이나 데이터의 손실 포함) 피해를 포함한 기타 피해에 대해 아무런 책임이 없습니다.

본 보증서에 포함된 보증 조항은 법적으로 허용되는 경우를 제외하고는 제외, 제한, 수정할 수 없으며 본 제품 판매에 적용되는 필수 법적 권리에 추가되는 내용입니다.

HP 고객 관리부

온라인 서비스

www.hp.com/support/LJM2727에서는 HP 장치별 소프트웨어와 제품 정보를 비롯하여, 지원 정보를 언제든지 확인할 수 있습니다.

HP ISPE(Instant Support Professional Edition)는 데스크탑 컴퓨터를 비롯한 인쇄 제품의 문제를 해결해주는 다양한 웹 기반 도구로 구성되어 있습니다. instantsupport.hp.com을 참조하십시오.

전화 지원

보증 기간 동안에는 전화 지원 서비스가 무료로 제공됩니다. 해당 국가/지역에서 지원 서비스가 제공되는 전화 번호는 장치와 함께 제공된 지원 안내서나 www.hp.com/support/를 참조하십시오. 전화로 문의하기 전에 HP로 연락하십시오.

소프트웨어 유틸리티, 드라이버, 온라인 정보

www.hp.com/go/LJM2727_software

드라이버 관련 웹 페이지는 영어로만 제공되지만 드라이버는 다양한 언어로 제공됩니다.

HP 부속품/소모품 직접 주문

- 미국: www.hp.com/sbso/product/supplies.
- 캐나다: www.hp.ca/catalog/supplies
- 유럽: www.hp.com/go/ljsupplies
- 아시아 태평양: www.hp.com/paper/

HP 부품이나 소모품을 주문하려면 HP Parts Store[www.hp.com/buy/parts(미국 및 캐나다)]를 참조하거나 1-800-538-8787(미국) 또는 1-800-387-3154(캐나다)로 문의하십시오.

HP 서비스 정보

HP 지정 대리점을 확인하려면 1-800-243-9816(미국) 또는 1-800-387-3867(캐나다)로 문의하십시오.

미국/캐나다를 제외한 국가/지역에서는 현지 고객응답지원센터에 문의하십시오. 장치와 함께 제공되는 지원 안내서를 참조하십시오.

HP 서비스 계약

1-800-HPINVENT[1-800-474-6836(미국)] 또는 1-800-268-1221(캐나다)로 문의하십시오. 또, HP SupportPack 서비스와 Carepaq™ 서비스 관련 웹 사이트(www.hpexpress-services.com/10467a)를 참조하십시오.

연장 서비스에 대한 문의는 1-800-446-0522로 문의하십시오.

HP ToolboxFX

HP ToolboxFX를 사용하여 장치 상태와 설정을 확인할 뿐 아니라 문제 해결 정보와 온라인 문서를 볼 수 있습니다. 소프트웨어 구성 요소를 모두 설치해야 HP ToolboxFX를 사용할 수 있습니다. [166페이지의 HP ToolboxFX](#)을 참조하십시오.

HP 지원 서비스 및 관련 정보(Macintosh 컴퓨터)

Macintosh OS X 지원 정보를 비롯한 드라이버 업데이트를 위한 등록 서비스는 www.hp.com/go/macosex 를 참조하십시오.

Macintosh 전용 제품은 www.hp.com/go/mac-connect 를 참조하십시오.

HP 유지보수 계약

HP는 고객의 광범위한 지원 요구를 충족시키는 다양한 유지보수 계약을 제공합니다. 유지보수 계약은 표준 품질 보증 서비스에 속하지 않습니다. 지원 서비스는 지역에 따라 다를 수 있습니다. 이용 가능한 서비스를 알아 보려면 현지 HP 대리점에 문의하십시오.

출장 수리 서비스 계약

고객의 필요에 가장 적합한 수준의 지원을 제공하기 위해 HP는 응답 시간에 따른 다양한 출장 서비스를 제공하고 있습니다.

익일 출장 서비스

이 계약에 따라 서비스 요청이 있는 다음 영업일에 지원 서비스가 제공됩니다. 대부분의 출장 서비스 계약에서는 시간 연장 서비스 및 HP가 지정한 서비스 지역이외의 출장 서비스를 제공하고 있습니다 (추가 비용 부과).

주간(대량) 출장 서비스

HP 제품을 다수 이용하고 있는 회사에는 매주마다 정해진 날에 방문하여 점검 서비스가 제공됩니다. 장치, 플로터, 컴퓨터, 디스크 드라이브 등, 이용하는 워크스테이션급 제품이 25대 이상인 사업장을 위해 마련된 것입니다.

장치 재포장

HP 고객 관리부에서 수리를 위해 장치 반환이 필요하다고 판단하면, 다음과 같이 프린터를 재포장하여 보내십시오.

△ **주의:** 부적절한 포장의 결과로 인한 운송 중 손상은 고객의 책임입니다.

장치 재포장 방법

1. 따로 구입하여 장치에 설치한 DIMM 카드를 모두 분리하여 보관하십시오. 장치에 설치되어 있던 DIMM은 분리하지 마십시오.
△ **주의:** 정전기가 생기면 DIMM이 손상될 수 있으므로, DIMM을 취급할 때는 정전기 방지용 손목 끈을 착용하거나 정전기 방지 처리된 DIMM 포장지 표면을 자주 만졌다 장치의 나금속 부분을 만지지 마십시오. DIMM을 분리하려면 [184페이지의 메모리 DIMM](#)을 참조하십시오.
2. 토너 카트리지를 분리하여 보관하십시오.
△ **주의:** *반드시* 카트리지는 빼내고 장치만 보내십시오. 장치에 카트리지를 넣어 보내면 토너가 새어나와 장치 엔진과 다른 부품에 묻게 됩니다.
프린트 카트리지가 손상될 수 있으므로, 롤러 표면을 만지지 말고 원래 포장지에 싸서 보관하거나 직사광선에 노출되지 않도록 하십시오.
3. 전원 케이블, 케이블, 기타 선택 사양 부속품 등을 분리해서 보관하십시오.
4. 가능하면 인쇄 견본과 잘 인쇄되지 않는 인쇄 용지를 50 - 100매 정도 함께 넣어 보내십시오.
5. 미국에 거주하는 경우, HP 고객 관리부에 연락하여 새 포장지를 요청하십시오. 다른 국가/지역에서는 가능하면 원래 포장지를 사용하십시오. 제품을 보내면서 보험에 가입해 두는 것이 좋습니다.

연장 보증

HP Support 는 HP 하드웨어 제품 및 HP 내장 부품에 적용되는 보증 서비스입니다. 하드웨어 유지보수 서비스는 HP 제품 구입일로부터 1 - 3 년 동안 제공됩니다. HP Support 는 지정된 보증 기간 내에 구입해야 합니다. 자세한 내용은 HP 고객 관리 서비스 및 지원 사업부에 문의하십시오.

C 사양

이 섹션에는 다음 제품 정보가 포함되어 있습니다.

- [물리적 사양](#)
- [전력 사양](#)
- [전력 소비](#)
- [환경 사양](#)
- [방출 소음](#)

물리적 사양

표 C-1 제품 본체 사양

제품	높이	길이	너비	무게
HP LaserJet M2727nf	690mm()	650mm()	500mm()	17.2kg()
HP LaserJet M2727nfs	780mm()	650mm()	500mm()	20.5kg()

전력 사양

△ **주의:** 필요 전력은 제품 판매 국가/지역에 따라 달라집니다. 작동 전압은 변환하지 마십시오. 제품이 손상되거나 제품 보증이 무효화될 수 있습니다.

표 C-2 전력 사양

항목	110 볼트 모델	230V 모델
전력 요구사항	110 ~ 127V(+/- 10%)	220 ~ 240V(+/- 10%)
	50/60Hz(+/- 2Hz)	50/60Hz(+/- 2Hz)
정격 전류	4.9A	2.9A

전력 소비

표 C-3 전력 소비(평균, 와트 단위)¹

제품 모델	인쇄 ²	복사 ²	준비/절전 ³	꺼짐
HP LaserJet M2727nf	410W	410W	13W	<0.1W
HP LaserJet M2727nfs	410W	410W	13W	<0.1W

¹ 위 값은 예비 데이터를 기준으로 한 것입니다. 최근 수치는 www.hp.com/support/LJM2727 에서 확인할 수 있습니다.

² 보고된 전력 값은 모든 표준 전압을 사용하여 측정된 값 중 가장 높은 값입니다.

³ 인스턴트온(Instant-on) 퓨저 기술

⁴ 준비/절전 모드에서 인쇄 시작 모드로 전환되는 데 소요되는 시간은 8.5 초입니다.

⁵ 준비 모드 상태에서 모든 모델의 최대 열 분산은 45BTU/시간입니다.

환경 사양

표 C-4 환경 사양¹

	권장 설치	작동	보관
온도	15° ~ 32.5°C (59° ~ 90.5°F)	15° ~32.5° C (59° ~90.5° F)	-20° ~ 40°C (-4° ~ 104°F)
상대 습도	10% ~ 80%	10% ~ 80%	95% 이하

¹ 값은 변경될 수 있습니다.

방출 소음

표 C-5 음향

소음 강도	ISO 9296 에 따른 확정 수치 ¹
인쇄(26ppm)	$L_{wAd} = 6.4\text{bel(A)}$ [64dB(A)]
준비	들리지 않음
음압 수준 - 사용자 위치	ISO 9296 에 따른 확정 수치 ¹
인쇄(26ppm)	$L_{pAm} = 50\text{dB(A)}$
준비	들리지 않음

¹ 위 값은 예비 데이터를 기준으로 한 것입니다. 최근 수치는 www.hp.com/support/LJM2727 에서 확인할 수 있습니다.

² 테스트를 거친 구성: A4 용지를 사용하여 26ppm 에서 HP LaserJet M2727nf 단면 인쇄

D 규격 정보

이 절에서는 다음과 같은 규격에 대해 설명합니다.

- [FCC 규격 준수](#)
- [환경 친화적 제품 관리 프로그램](#)
- [전화 소비자 보호법\(미국\)](#)
- [IC CS-03 요구 사항](#)
- [통신 운용에 대한 EU 조항](#)
- [뉴질랜드 통신 조항](#)
- [자기 인증 선언](#)
- [안전 조항](#)

FCC 규격 준수

본 장비는 검사 결과 FCC 규격 15 항의 B 급 디지털 장치 기준에 부합하는 것으로 판정되었습니다. 이 기준은 주거 지역에 설치하는 경우 발생하는 유해한 간섭 전파로 인한 피해를 안전하게 막기 위해 마련된 것입니다. 본 장비는 무선 주파수 에너지를 발생, 사용 및 방출할 수 있습니다. 지침과 다르게 설치하여 사용할 경우, 무선 통신에 유해한 간섭 전파가 발생할 수 있습니다. 그러나, 특정 환경에 설치한다고 해서 간섭 전파가 발생하지 않는다는 보장은 없습니다. 본 장비는 라디오, 텔레비전 수신에 유해한 간섭 전파를 일으키지 않으며 이는 장비를 켜다 켜면 확인할 수 있습니다. 사용자는 다음과 같은 방법으로 간섭 전파 문제를 해결할 수 있습니다.

- 수신 안테나의 방향을 바꾸거나 위치를 이동합니다.
- 기기와 수신기의 거리를 멀리 합니다.
- 이 장비와 수신기를 각각 별도의 콘센트에 연결하십시오.
- 대리점 또는 숙련된 라디오/TV 기술자에게 문의하십시오.

 **주:** Hewlett-Packard 의 공식 승인 없이 프린터를 개조 또는 변형하는 경우, 해당 사용자의 프린터 사용 권한이 무효화될 수 있습니다.

FCC 규격 제 15 항의 B 급 장치 기준에 부합하는 차폐형 케이블을 사용해야 합니다.

본 장치는 FCC 규격의 제 15 항에 부합됩니다. 본 장치의 뒷면에는 FCC 등록 번호 및 본 장치의 REN (ringer equivalence number) 번호가 포함된 레이블이 있습니다. 요청을 받은 경우 전화 회사에 이 정보를 제공해야 합니다. REN 번호는 전화선에 연결된 장치의 수를 확인하는데 사용됩니다. 전화선의 과도한 REN 으로 인해 장치는 수신 호출에 대한 응답 벨이 울리지 않을 수 있습니다. 전체가 아닌 대부분의 영역에서 REN 의 합계가 5(5.0)를 넘어서는 안됩니다. 전체 REN 으로 결정되는 전화선에 연결할 수 있는 장치의 수를 정확히 파악하려면 전화 회사에 문의하여 수신 지역의 최대 REN 을 확인하십시오.

본 장치는 다음과 같은 USOC 잭을 사용합니다. RJ11C.

FCC 규격에 맞는 전화 코드와 모듈식 플러그가 본 장치와 함께 제공됩니다. 본 장치는 제 68 항에 맞는 호환 가능한 모듈식 잭을 사용하여 전화 네트워크 또는 구내 배선에 연결할 수 있도록 설계되었습니다. 본 장치는 전화 회사에서 제공하는 동전 서비스에는 사용할 수 없습니다. 공동 회선 서비스에 대한 연결은 주의 관세율에 의거합니다. 본 장치로 인해 전화 네트워크가 손상되면 전화 회사에서는 서비스의 일시적 차단이 필요함을 미리 통보합니다. 사전 통지가 유용하지 않으면 전화 회사는 가능한 빨리 고객에게 통보합니다. 또한, 필요하다고 생각되는 경우 FCC 에 대한 불만 사항을 제출할 수 있는 권리를 알려줍니다. 전화 회사는 장치의 작동에 영향을 미칠 수 있는 설비, 장치, 조작 또는 공정을 변경할 수 있습니다. 이러한 경우 전화 회사는 서비스가 중단되지 않도록 필요한 수정 사항을 조치할 수 있도록 하기 위해 사전에 통보합니다. 본 장치에 문제가 발생하면 수리 및(또는) 보증 정보를 위해 본 설명서의 앞면에 있는 번호를 확인하십시오. 이러한 문제로 인해 전화 네트워크가 손상되면 전화 회사에서는 문제가 해결될 때까지 네트워크에서 장치 연결을 제거할 것을 요청할 수 있습니다. 고객은 다음과 같은 수리 방법을 조치할 수 있습니다. 장치와 함께 제공된 원래의 장비를 교체할 수 있습니다. 이러한 장비에는 프린트 카트리지가, 용지함의 지지대, 전원 코드 및 전화 코드가 포함됩니다. 고객은 본 장치가 연결되는 AC 벽면 콘센트에 AC 과전압 억제 장치를 설치할 것을 권장합니다. 번개 및 기타 과전압으로 인해 장치가 손상되는 것을 방지할 수 있습니다.

환경 친화적 제품 관리 프로그램

환경 보호

Hewlett-Packard Company 는 우수한 품질의 환경 친화적 제품을 공급하기 위해 최선을 다하고 있습니다. 본 제품은 환경에 미치는 영향을 최소화하여 제작되었습니다.

오존 생성

본 제품은 오존 가스(O₃)를 배출하지 않습니다.

소비 전력

준비/절전 모드에서는 에너지 사용량이 크게 감소하므로, 이 제품의 뛰어난 성능을 그대로 유지하면서 천연자원을 보존하고 비용을 절약할 수 있습니다. 제품의 ENERGY STAR® 자격 상태는 제품 데이터 시트 또는 명세서를 확인하십시오. 적격 제품은

<http://www.hp.com/hpinfo/globalcitizenship/environment/productdesign/ecolabels.html> 에서 확인할 수 있습니다.

토너 소비량

EconoMode 에서는 토너 소모량이 절감되므로 카트리지의 수명이 연장됩니다.

용지 사용

이 장치의 수동/자동 양면 인쇄 기능과 모아찍기 인쇄 기능(용지 한 면에 여러 페이지 인쇄)을 사용하면 용지 사용량을 줄일 수 있으므로 자원 절약 효과를 거둘 수 있습니다.

플라스틱

25g 을 초과하는 플라스틱 부품에는 국제 표준에 따라 해당 마크를 부착하여 본 제품의 수명이 다했을 때 플라스틱 부품의 재활용 가능 여부를 쉽게 확인할 수 있습니다.

HP LaserJet 인쇄 소모품

HP Planet Partners 프로그램으로 사용한 HP LaserJet 토너 카트리지를 간단히 무료 반환 및 재활용할 수 있습니다. 새로 출시되는 모든 HP LaserJet 토너 카트리지와 소모품 패키지에는 다국어 프로그램 정보 및 지침이 포함되어 있습니다. 카트리지를 여러 개 모아 한꺼번에 반환하면 환경 피해를 줄이는데 더욱 도움이 됩니다.

HP 는 제품 설계 및 제조에서 유통, 소비자 사용 및 재활용에 이르기까지 환경을 생각하는 독창적인 고품질 제품 및 서비스 제공에 헌신하고 있습니다. HP Planet Partners 프로그램에 참여하면 HP LaserJet 토너 카트리지와 소모품 패키지가 제대로 재생되어 새로운 제품의 플라스틱 및 금속으로 사용되며 매립지 폐기물 수백만 톤을 절감할 수 있습니다. 카트리지와 소모품은 재활용되어 새로운 재료로서 사용되므로 다시 돌려드리지 않습니다. 환경에 대한 책임에 동참해주셔서 감사합니다!

 **주:** 반환 라벨은 HP LaserJet 토너 카트리지 정품 반환 시에만 사용하십시오. 이 라벨을 HP inkjet 카트리지나 HP 이외의 타사 카트리지, 리필 또는 재제조된 카트리지 또는 보증 반환에 사용하면 안 됩니다. HP inkjet 카트리지 재활용에 대한 정보는 <http://www.hp.com/recycle> 을 참조하십시오.

반환 및 재활용 지침

미국 및 푸에르토리코

사용한 HP LaserJet 토너 카트리지 하나 이상의 반환 및 재활용을 위해 HP LaserJet 토너 카트리지 상자에 라벨을 동봉하였습니다. 다음의 적절한 지침을 따르십시오.

다량 반환(카트리지 2-8 개)

1. HP LaserJet 토너 카트리지를 각각 원래 상자 및 봉투에 포장합니다.
2. 끈 또는 포장 테이프를 사용해 최대 8 개의 상자를 하나로 묶습니다(최대 70 파운드).
3. 선불 지급 운송 라벨 하나를 사용합니다.

또는

1. 갖고 있는 적절한 상자를 사용하거나 <http://www.hp.com/recycle> 또는 1-800-340-2445 에서 무료 대량 수거 상자를 요청합니다(HP LaserJet 토너 카트리지 최대 8 개까지).
2. 선불 지급 운송 라벨 하나를 사용합니다.

한 개 반환

1. HP LaserJet 토너 카트리지를 원래 봉투 및 상자에 포장합니다.
2. 상자 전면에 운송 라벨을 부착합니다.

발송

모든 HP LaserJet 토너 카트리지 재활용 반환은 다음 배달 또는 픽업 시에 UPS 또는 공인 UPS 영업소에 맡기십시오. 근방에 위치한 UPS 영업소의 위치는 1-800-PICKUPS 에 전화하거나 <http://www.ups.com> 을 방문하십시오. USPS 라벨을 이용해 반환하려면 미국 우편국 집배원 또는 미국 우편국에 맡기십시오. 자세한 정보 또는 대량 반환을 위한 추가 라벨 또는 상자 주문은 <http://www.hp.com/recycle> 을 참조하거나 1-800-340-2445 로 전화하십시오. 요청한 UPS 픽업은 일반 픽업 요금과 동일하게 부과됩니다. 통지 없이 정보가 변경될 수 있습니다.

기타 국가/지역 반환

HP Planet Partners 반환 및 재활용 프로그램에 참여하려면 재활용 안내서(새 프린터 소모품 패키지 내에 있음)의 간단한 지침을 따르거나 <http://www.hp.com/recycle> 을 참조하십시오. HP LaserJet 인쇄 소모품 반납 방법에 대한 정보를 위해 국가/지역을 선택하십시오.

재생지

재활용지가 *HP LaserJet Printer Family Print Media Guide*(HP LaserJet 프린터 제품군 인쇄 용지 설명서)에 나와 있는 요건에 맞다면 이 제품에서 이용할 수 있습니다. 그리고, 이 제품에 이용할 수 있는 재활용지는 EN12281:2002 에 적합해야 합니다.

제한 물질

이 HP 제품에는 적정량의 수은이 사용되었습니다.

이 HP 제품에는 처리 시 분리 배출이 필요한 배터리가 사용되었을 수 있습니다. 이 제품과 함께 또는 따로 제공되는 배터리는 다음과 같습니다.

HP LaserJet M2727	
종류	탄소 단일 플루오르화물 리튬
무게	0.8g
위치	포맷터 보드 위
착탈 가능 여부	아니요



廢電池請回收

재활용 방법에 대해 자세히 알려면 관련 HP 웹 사이트(www.hp.com/recycle) 또는 미국 전자 산업 협회 웹 사이트(www.eiae.org)를 참조하거나 현지 관할 당국에 문의하십시오.

가정 폐품 분리 배출 요령(유럽 연합)

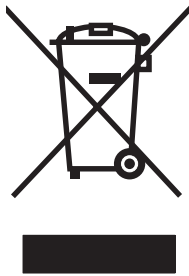

제품과 포장재에 이 기호가 부착되어 있으면 가정에서 발생하는 일반 쓰레기와 함께 처분할 수 없습니다. 하지만, 폐품을 지정된 전기 및 전자 기기 재활용품 수거장에 전달하는 것은 사용자가 직접 해야 합니다. 폐품을 분리 배출하여 재활용하면 천연 자원뿐만 아니라 인체 건강 및 환경을 보호하는 데 큰 도움이 됩니다. 재활용품 수거장에 대한 자세한 내용은 현지 관할 구청이나 가정용 쓰레기 처리장 또는 해당 제품 판매업체에 문의하십시오.

물질안전보건자료(MSDS)

화학물질을 함유한 소모품(예: 토너)에 관한 물질안전보건자료(MSDS)는 HP 웹 사이트, www.hp.com/go/msds 또는 www.hp.com/hpinfo/globalcitizenship/environment 에 연락하여 얻을 수 있습니다.

추가 정보

이러한 환경 프로그램 관련 정보는 다음 웹사이트를 참조하십시오.

- 이 제품 및 기타 관련 HP 제품에 대한 환경 사양 자료
- HP의 환경 보호 정신
- HP의 환경 관리 시스템
- HP의 폐품 반환 및 재활용 프로그램
- 물질안전보건자료(MSDS)

www.hp.com/go/environment 또는 www.hp.com/hpinfo/globalcitizenship/environment/index.html 을 방문하십시오.

전화 소비자 보호법(미국)

1991 년의 전화 소비자 보호법(Telephone Consumer Protection Act)은 송신 문서의 각 페이지 상단이나 하단 또는 첫 페이지에 전송 날짜/시간, 사업상의 정보 및 이에 관한 기타 식별 정보 또는 메시지를 보내는 개인 정보, 전송 기계의 전화 번호 및 이에 관한 사업상의 정보 또는 기타 식별 정보나 개인 정보를 명확히 포함하지 않으면 팩스를 포함하여 컴퓨터 또는 기타 전자 장치의 사용을 불법으로 제정하고 있습니다. (제공되는 전화 번호는 시내 또는 장거리 요금을 초과하는 900 번을 사용할 수 없습니다.)

IC CS-03 요구 사항

통지: Industry Canada 레이블은 인증된 장치임을 나타냅니다. 이러한 인증은 해당 터미널 장치 기술 요구 사항(Terminal Equipment Technical Requirement) 문서에 명시되어 있듯이 통신 네트워크 보호, 작동 및 안전 요구 사항을 충족함을 의미합니다. 단, 본 부처는 사용자가 장치의 작동에 만족함을 보증하지는 않습니다. 본 장치를 설치하기 전에 사용자는 지역 통신 회사의 설비에 본 장치를 연결할 수 있는지 확인해야 합니다. 또한 장치는 적절한 연결 방법을 사용하여 설치되어야 합니다. 고객은 상위 조건을 준수한 경우에도 일부 상황에서 서비스의 품질 저하를 방지하지 못할 수도 있음을 인식해야 합니다. 인증된 장치에 대한 수리는 협력 업체에서 지정한 직원에 의해 제공되어야 합니다. 사용자에게 의한 수리 및 개조 또는 장치의 고장으로 인해 통신 회사는 사용자에게 장치의 분리를 요청할 수도 있습니다. 사용자는 자신을 보호하기 위해 전원 장치, 전화선 및 내부 금속제 송수관 체계가 있는 경우 이들의 접지 접속이 함께 연결되어 있는지 확인해야 합니다. 이러한 예방 조치는 시외 지역에서 특히 중요합니다.

△ **주의:** 사용자는 스스로 이러한 연결 조치를 시도하지 말아야 하며, 해당되는 전기 점검 기관 또는 전기 기술자에게 적절히 문의해야 합니다. 본 장치의 REN(Ringer Equivalence Number)은 0.7 입니다.

통지: 각 단말기 장치에 지정된 REN(Ringer Equivalence Number)은 전화 인터페이스에 연결할 수 있는 단말기의 최대 수를 표시합니다. 인터페이스에 대한 단말 장치는 모든 장치의 REN 합계가 5(5.0)를 초과하지 않는 요건을 만족하는 장치의 조합으로 구성될 수 있습니다. 전화 네트워크에 직접 연결된 장치의 표준 연결 설비 코드(전화 책의 일종)는 CA11A 입니다.

통신 운용에 대한 EU 조항

본 제품은 EEA(European Economic Area) 국가/지역의 아날로그 PSTN(Public Switched Telecommunication Networks)에 연결되도록 설계되었습니다. 또한 EU R&TTE Directive 1999/5/EC (Annex II)에 부합되며 해당 CE 준수 마크를 획득했습니다. 자세한 정보는 본 설명서에 제조 업체에서 발행한 자기 인증 선언을 참조하십시오. 단, 각 국내 PSTN의 차이로 인해 모든 PSTN 단말 지점에 대한 무조건적인 조작 성공을 보증할 수 없습니다. 네트워크 호환성은 PSTN에 대한 연결 준비 단계에서 고객이 선택하는 설정에 따라 다릅니다. 사용 설명서에서 제공하는 지침을 따르십시오. 네트워크 호환성에 대한 문제가 발생하면 제품을 사용하고 있는 국가/지역의 장치 제공 업체 또는 Hewlett-Packard 고객 지원 부서에 문의하십시오. PSTN 단말 지점에 대한 연결은 인근 PSTN 운영자가 정한 추가 요구 사항을 준수해야 할 수도 있습니다.

뉴질랜드 통신 조항

단말기 장치의 항목에 대한 Telepermit의 승인은 단말기 장치가 해당 네트워크에 연결하기 위한 최소 조건을 준수함을 의미합니다. 이는 Telecom에 의한 제품 보증과 같이 어떠한 보증도 의미하지 않습니다. 특히, 다른 Telepermit 승인 제품 또는 모델과 같이 사용했을 때 모든 면에서 올바르게 작동함을 보증하지 않으며, 어떠한 제품도 모든 Telecom 네트워크 서비스와 호환됨을 의미하지 않습니다.

본 장치는 동일한 회선에 연결된 다른 장치에 대한 호출의 유효 전환을 제공하지 않을 수도 있습니다.

본 장치에서는 Telecom “111” Emergency Service에 대한 자동 호출을 설정하지 말아야 합니다.

이 제품은 뉴질랜드에서 사용되는 FaxAbility 벨소리 구별 수리와의 호환성 보장을 위해 테스트되지 않았습니다.

자기 인증 선언

자기 인증 선언

ISO/IEC 17050-1 및 EN 17050-1 의거

제조업체명: Hewlett-Packard Company DoC#: BOISB-0602-01-rel.1.0
제조업체 주소: 11311 Chinden Boulevard,
Boise, Idaho 83714-1021, USA

제품 일반 사항

제품 이름: HP LaserJet M2727 nf 및 M2727nfs
규격 모델 번호 ²⁾ BOISB-0602-01

제품 항목: 포함 부속품: Q7556A—선택 사양 250 매 용지함
전체
카트리지가: Q7553A / Q7553X

다음 제품 사양을 준수합니다.

안전: IEC 60950-1:2001 / EN60950-1: 2001 +A11
IEC 60825-1:1993 +A1 +A2 / EN 60825-1:1994 +A1 +A2(1 급 Laser/LED 제품)
GB4943-2001

EMC: CISPR22:2005 / EN55022:2006 – Class B¹⁾
EN 61000-3-2:2000 +A2
EN 61000-3-3:1995 + A1
EN 55024:1998 +A1 +A2
FCC Title 47 CFR, Part 15 Class B¹⁾ / ICES-003, Issue 4
GB9254-1998, GB17625.1-2003

통신: ES 203 021; FCC Title 47 CFR, Part 68³⁾

부가 정보:

본 제품은 EMC 지침 2004/108/EC 및 저전압 지침 2006/95/EC 를 비롯한 R&TTE 지침 1999/5/EC(부록 II)에 적합하여 그에 따라 CE 인증 마크를 획득하였습니다.

본 장치는 FCC 규격 제 15 항에 부합합니다. 다음 두 가지 작동 조건을 만족해야 합니다. (1) 본 장치는 유해한 간섭파를 일으키지 않을 수 있으며 (2) 본 장치는 불필요한 작동을 발생할 수 있는 간섭파를 포함하여 임의의 간섭파를 수신한 경우 영향을 받지 않습니다.

- 1) 이 제품은 일반 구성의 HP PC 시스템 환경에서 테스트되었습니다.
- 2) 형식 승인 목적을 위해, 이 제품에는 형식 승인 모델 번호가 지정되어 있습니다. 이 번호를 제품 이름 또는 제품 번호와 혼동하지 마십시오.
- 3) 위에 나열된 사항 이외에 대상 국가에 적절한 통신 승인 및 표준이 이 제품에 적용되었습니다.

Boise, Idaho , USA

2007 년 7 월

규격 관련 문의만 해당:

유럽 문의처: 현지 Hewlett-Packard 영업 및 서비스 사무소 또는 Hewlett-Packard GmbH, Department HQ-TRE / Standards
Europe., Herrenberger Strasse 140, , D-71034, B?llingen, (팩스: +49-7031-14-3143)

미국 문의처: Product Relations Manager, Hewlett-Packard Company, PO Box 15, Mail Stop 160, Boise, ID 83707-0015, , (전화:
208-396-6000)

안전 조항

레이저 안전

미국 식품의약품청 산하 기관인 CDRH(Center for Devices and Radiological Health)에서는 1976년 8월 1일 이후에 제조된 레이저 제품에 대한 규정을 제정하여 시행하고 있습니다. 이 규정은 미국에서 판매되는 전 제품에 적용됩니다. 이 HP 장치는 1968년에 제정된 건강 및 안전을 위한 방사선 관리법에 따라 미국 보건복지부에서 규정한 방사선 성능 표준에 적합한 '1급' 레이저 제품입니다. 장치 안에서 방사선이 발생한다 해도 본체와 외부 덮개가 완전히 막고 있기 때문에, 제품을 정상적으로 사용하면 레이저 광선은 유출되지 않습니다.

△ **경고!** 사용 설명서에 나와 있지 않은 제어 기능을 사용하거나 조정 작업 및 기타 절차를 실행하면 위험한 방사선에 노출될 수 있습니다.

캐나다 DOC 규격

Complies with Canadian EMC Class B requirements.

« Conforme à la classe B des normes canadiennes de compatibilité électromagnétique. « CEM ». »

EMI 규격(한국)

B급 기기 (가정용 정보통신기기)

이 기기는 가정용으로 전자파적합등록을 한 기기로서 주거지역에서는 물론 모든지역에서 사용할 수 있습니다.

핀란드 레이저 규격

Luokan 1 laserlaite

Klass 1 Laser Apparat

HP LaserJet M2727nf, M2727nfs, laserkirjoitin on käyttäjän kannalta turvallinen luokan 1 laserlaite. Normaalisissa käytössä kirjoittimen suojakoteloointi estää lasersäteen pääsyn laitteen ulkopuolelle. Laitteen turvallisuusluokka on määritetty standardin EN 60825-1 (1994) mukaisesti.

VAROITUS !

Laitteen käyttäminen muulla kuin käyttöohjeessa mainitulla tavalla saattaa altistaa käyttäjän turvallisuusluokan 1 ylittävälle näkymättömälle lasersäteilylle.

VARNING !

Om apparaten används på annat sätt än i bruksanvisning specificerats, kan användaren utsättas för osynlig laserstrålning, som överskrider gränsen för laserklass 1.

HUOLTO

HP LaserJet M2727nf, M2727nfs - kirjoittimen sisällä ei ole käyttäjän huollettavissa olevia kohteita. Laitteen saa avata ja huoltaa ainoastaan sen huoltamiseen koulutettu henkilö. Tällaiseksi huoltotoimenpiteeksi ei katsota väriainekasetin vaihtamista, paperiradan puhdistusta tai muita käyttäjän käsikirjassa lueteltuja, käyttäjän tehtäväksi tarkoitettuja ylläpitotoimia, jotka voidaan suorittaa ilman erikoistyökaluja.

VARO !

Mikäli kirjoittimen suojakotelo avataan, olet alttiina näkymättömälle lasersäteilylle laitteen ollessa toiminnassa. Älä katso säteeseen.

VARNING !

Om laserprinterns skyddshölje öppnas då apparaten är i funktion, utsätts användaren för osynlig laserstrålning. Betrakta ej strålen. Tiedot laitteessa käytettävän laserdiodin säteilyominaisuuksista: Aallonpituus 775-795 nm Teho 5 m W Luokan 3B laser.

물질 표(중국)

根据中国电子信息产品污染控制管理办法的要求而出台

표 D-1 有毒有害物质表

部件名称	有毒有害物质和元素					
	铅 (Pb)	汞 (Hg)	镉 (Cd)	六价铬 (Cr(VI))	多溴联苯 (PBB)	多溴二苯醚 (PBDE)
打印引擎	X	O	X	X	O	O
复印机组件	X	O	O	O	O	O
控制面板	O	O	O	O	O	O
塑料外壳	O	O	O	O	O	O
格式化板组件	X	O	O	O	O	O
碳粉盒	X	O	O	O	O	O

O:表示在此部件所用的所有同类材料中, 所含的此有毒或有害物质均低于 SJ/T11363-2006 的限制要求。

X:表示在此部件所用的所有同类材料中, 至少一种所含的此有毒或有害物质高于 SJ/T11363-2006 的限制要求。

 **주:** 引用的“环保使用期限”是根据在正常温度和湿度条件下操作使用产品而确定的。

용어 설명

ADF 자동 문서 공급기 ADF는 자동으로 원본을 제품에 공급하여 복사, 스캔 또는 팩스 작업을 수행하는 데 사용됩니다.

DIMM 듀얼 인라인 메모리 모듈로, 메모리가 장착된 작은 회로판입니다. **SIMM**은 32 비트 경로를 통해 메모리와 연결되지만 **DIMM**은 64 비트 경로가 있습니다.

DSL 디지털 가입자 회선. 전화선을 통해 인터넷에 고속으로 직접 연결할 수 있는 기술입니다.

HP Director 문서 작업할 때 사용되는 소프트웨어 화면입니다. 문서가 자동 문서 공급기(ADF)에 공급되고 컴퓨터에 제품이 직접 연결되어 있으면 **HP Director**가 컴퓨터 화면에 표시되어 팩스, 복사 또는 스캔을 시작합니다.

HP ToolboxFX HP ToolboxFX는 제품 관리 및 문제 해결 도구, 내장 웹 서버, 제품 설명서 등을 열 때 사용되는 프로그램입니다. HP ToolboxFX는 Macintosh 운영 체제를 지원하지 않습니다.

ISDN ISDN은 공중 전화 통신망을 통한 최종 가입자간 디지털 통신에 필요한 국제 표준이 통합된 것입니다.

ppi(인치당 픽셀 수) 스캔에 사용되는 해상도의 단위입니다. 일반적으로 ppi가 많으면 해상도가 높고 이미지를 상세히 볼 수 있지만 파일 크기가 커집니다.

Readiris I.R.I.S.에서 개발한 광학 문자 인식(OCR) 프로그램으로, 제품 소프트웨어에 포함되어 있습니다.

TWAIN 스캐너와 소프트웨어 관련 산업 표준으로, **TWAIN** 호환 프로그램과 **TWAIN** 호환 장치를 함께 사용하면 프로그램에서 스캔할 수 있습니다.

URL Uniform Resource Locator의 약어로 인터넷에서 문서와 리소스가 있는 통용되는 주소입니다. 주소의 첫 부분은 사용하는 프로토콜이며 두 번째 부분은 IP 주소나 리소스가 있는 도메인 이름을 나타냅니다.

USB USB(Universal Serial bus)는 USB Implementers Forum, Inc.에 의해 개발된 표준으로 컴퓨터와 주변 장치를 연결할 때 사용되며, 한 컴퓨터 USB 포트에 여러 주변 장치를 동시에 연결할 수 있습니다.

WIA WIA(Windows Imaging Architecture)는 Windows Me 및 Windows XP에서 사용할 수 있는 이미지 구조입니다. WIA 호환 스캐너를 사용하면 이러한 운영 체제에서 스캔할 수 있습니다.

공유 회선 음성 및 팩스 호출에 모두 사용되는 단일 전화선을 말합니다.

공중 전화 통신망(PSTN) 전세계 전화 네트워크 또는 그 부분을 말합니다. 사용자에게 부여되는 고유 전화 번호를 사용하여 지역 전화 교환 회사를 통해 PSTN에 연결할 수 있습니다. 또한, 일반 전화 신호나 장거리 전화 교환 회로를 사용하여 처음 설치된 경로로 구현되는 데이터 또는 기타 비전화 서비스를 의미하기도 합니다.

과전류 억제 장치 전원 공급 장치와 통신 회선이 전기 충격을 받지 않게 해주는 장치입니다.

광학 문자 인식(OCR) 소프트웨어 스캔된 문서 등, 텍스트 이미지 파일을 워드 프로세서, 스프레드시트 및 데이터베이스 프로그램 형태로 변환할 수 있습니다.

그레이스케일 컬러 이미지가 그레이스케일로 변환될 때 이미지의 밝고 어두운 부분을 표현하는 회색 음영입니다. 색상은 여러 회색 음영으로 표현됩니다.

대비 이미지의 어두운 영역과 밝은 영역의 차이. 값이 낮을수록 음영이 서로 비슷해지며, 높을수록 음영 차이가 뚜렷해집니다.

링크 제품 소프트웨어에서 전자우편, 전자 팩스, OCR 링크 등의 다른 프로그램에 정보를 전송하는 데 사용할 수 있는 프로그램 또는 장치로 연결합니다.

벨소리 구별 일부 국가/지역의 전화 회사가 제공하는 수리로, 두세 개의 전화 번호가 동일한 전화선에 설정됩니다. 각 전화번호에는 벨소리가 다르게 설정되어 있고 팩스 번호의 벨소리 종류를 인식할 수 있도록 팩스기를 설정할 수 있습니다.

브라우저 웹 브라우저의 줄임말로 웹 페이지를 찾고 열 때 사용됩니다.

사설 교환기(PBX) 큰 기업이나 대학에서 모든 내선 전화기를 연결할 때 사용하는 소규모 전화 교환 시스템으로, 공중 전화 통신망(PSTN)에도 연결할 수 있습니다. 내선 전화기에서 송수신 호출에 사용하는 방법에 따라 수동 또는 발신 방식이 있습니다. 일반적으로 장비는 전화 회사에서 대여받기 보다는 소비자가 직접 구입합니다.

워터마크 워터마크는 인쇄할 문서에 배경 텍스트를 추가합니다. 예를 들어, "Confidential"을 문서의 배경 텍스트에 인쇄하여 기밀 문서임을 나타낼 수 있습니다. 미리 지정한 일련의 워터마크를 선택하여 글꼴, 크기, 각도 및 스타일을 변경할 수 있습니다. 워터마크를 첫 페이지에만 표시할 수도 있고 모든 페이지에 표시할 수도 있습니다.

인치당 도트 수(dpi) 인쇄에 사용되는 해상도의 단위입니다. 일반적으로 dpi가 많으면 해상도가 높고 이미지를 상세히 볼 수 있지만 파일 크기가 커집니다.

전용선 음성 신호 또는 팩스 신호에만 사용되는 단일 전화선입니다.

전자메일 통신 네트워크를 통해 통신 네트워크를 통해 항목을 전자적으로 전송하기 위해 사용하는 소프트웨어입니다.

중간 색조 도트 수를 다르게 하여 그레이스케일과 비슷하게 하는 이미지 종류입니다. 색상이 진한 영역은 많은 도트 수로 이루어지는 반면에 밝은 부분은 적은 도트 수로 이루어집니다.

coma(,) 팩스 발신 일련번호에 코마가 있으면 코마가 있는 지정에서 제품이 일시 중단됩니다.

파일 형식 파일의 내용이 프로그램 하나 이상에 의해 구성되는 방식입니다.

팩스 팩시밀리의 줄임말. 인쇄된 페이지를 전자 인코딩하고 전화선으로 전자 페이지를 전송합니다. 제품 소프트웨어를 통해 항목을 전자 팩스 프로그램으로 전송할 수 있습니다. 이때 모뎀 및 팩스 소프트웨어가 있어야 합니다.

팩스 기능 제어판이나 소프트웨어에서 할 수 있으며 현재 작업에만 영향을 미치거나 준비 상태로 돌아가기 전에 한 번만 할 수 있는 팩스 관련 작업(예: 메모리 내용 지우기)을 말합니다. 이 기능은 제어판 메뉴의 해당 부분에서 확인할 수 있습니다.

팩스 설정 설정되거나 변경될 때, 다시 변경될 때까지는 선택을 계속 사용할 수 있는 팩스 관련 항목을 말합니다. 통화 중 재발신 횟수를 예로 들 수 있습니다. 이러한 기능은 제어판 메뉴의 해당 부분에서 확인할 수 있습니다.

페이지 정리; 한 부씩 여러 장의 복사본을 인쇄하는 과정입니다. 한 부씩 인쇄를 선택한 경우 추가 복사본을 인쇄하기 전에 전체 원본을 인쇄합니다. 그렇지 않은 경우 다음 페이지를 인쇄하기 전에 한 페이지에 대해 지정된 매수를 인쇄합니다.

프린터 드라이버 프린터 드라이버는 소프트웨어 응용 프로그램에서 제품 기능에 액세스하는 데 사용하는 프로그램입니다. 프린터 드라이버는 소프트웨어 프로그램의 서식 지정 명령(페이지 나누기 및 글꼴 선택)을 프린터 언어(예: PostScript 또는 PCL)로 변환한 다음 인쇄 파일을 제품으로 전송합니다.

해상도 이미지 선명도로 단위는 인치당 도트 수(dpi)입니다. dpi 가 높을수록 해상도가 높아집니다.

색인

A

ADF

- 걸림 203
- 부품 번호 241
- 위치 확인 4
- 지원되는 용지 크기 158

D

DIMM

- 부품 번호 240
- 추가 184

dpi(dots per inch)

- 팩스 124, 125

dpi(인치당 도트 수)

- 사양 3
- 스캔 106
- 팩스 작업 15

E

EconoMode 설정 76

EPS 파일, 문제 해결 236

F

FCC 규격 준수 256

G

General Protection FaultException OE 235

H

HP ISPE(Instant Support Professional Edition) 246

HP LaserJet Scan(Windows) 102

HP SupportPack 249

HP ToolboxFX

- 네트워크 설정 탭 175
- 도움말 탭 171
- 문서 탭 171
- 상태 탭 167
- 소모품 상태, 확인 181

시스템 설정 탭 172

열기 166

인쇄 설정 탭 174

장치 정보 172

팩스 탭 169

HP-UX 소프트웨어 30

HP Web Jetadmin 29, 177

HP 고객 관리부 246

HP 문의처 246

HP 부정제품 고발센터 182

HP 지정 대리점 246

I

IC CS-03 요구 사항 262

IP 주소

Macintosh, 문제 해결 235

수동 구성 49

자동 구성 49

지원되는 프로토콜 46

ISPE(Instant Support Professional Edition) 246

J

Jetadmin, HP Web 29, 177

L

LaserJet Scan(Windows) 102

Linux 30

Linux 드라이버 8

Linux 소프트웨어 30

I 흐름

팩스 명암대비 124

M

Macintosh

Intel Core Processor 6

PPC 6

TWAIN 호환 소프트웨어에서 스 캔 102

USB 카드, 문제 해결 236

네트워크 프린트 프린터 설 치 34

드라이버, 문제 해결 235

드라이버 설정 33, 36

문서 크기 조정 36

문제, 해결 235

소프트웨어 제거 34

스캔을 전자우편으로 40

스캔하여 파일로 보내기 40

인쇄 설정 33

제어판에서 스캔 40

지원 247

지원되는 운영 체제 6, 32

지원 드라이버 8

팩스 작업 41

팩스 전송 141

페이지별 스캔 40

프린트 시스템 설치(USB 직접 연결) 33

Macintosh Configure Device 34

Macintosh 드라이버 설정

맞춤 크기 용지 36

서비스 탭 38

워터마크 37

Macintosh 소프트웨어 제거 34

Microsoft Word, 팩스 전송 142

O

OCR 소프트웨어 103

on/off 스위치, 위치 확인 4

P

P2P 인쇄

책임의 제한 45

PCL 드라이버 23

PC 드라이버

지원 운영 체제 8

PostScript, 오류 237

PostScript 드라이버, HP
 ToolboxFX 설정 175
 PPD, Macintosh 235
 ppi(인치당 픽셀 수), 스캔 해상
 도 106
 PS 에뮬레이션 드라이버 23

R
 Readiris OCR 소프트웨어 103

S
 Solaris 소프트웨어 30
 Spool32 오류 235
 SupportPack, HP 249

T
 TCP/IP
 지원되는 운영 체제 45
 지원되는 프로토콜 46
 TWAIN 호환 소프트웨어, 스
 캔 102

U
 UNIX 30
 UNIX 소프트웨어 30
 USB 포트
 Macintosh 문제 해결 236
 Macintosh 설치 33
 문제 해결 222
 위치 확인 5
 포함된 종류 3

V
 V.34 설정 157

W
 WIA 호환 소프트웨어, 스캔 102
 Windows
 TWAIN 또는 WIA 소프트웨어에
 서 스캔 102
 드라이버 설정 26, 77
 문제 해결 235
 소프트웨어 구성 요소 21, 29
 스캔 보내기 대상 104
 용지당 페이지 수 79
 전자우편으로 스캔 보내
 기 105
 지원되는 운영 체제 6, 22
 지원 드라이버 8, 23
 팩스 전송 141
 폴더로 스캔 보내기 105

Windows 드라이버 설정
 소책자 64
 Word, 팩스 전송 142

ㄱ
 가로 방향, 지정 74
 가장자리까지 인쇄 91
 걸림
 ADF, 청소 203
 방지 215
 스테이플러, 해결 214
 원인 202
 카트리지 영역, 해결 213
 팩스, 해결 203

경고 메시지 195
 고객옴지지원센터
 온라인 246
 고객 지원
 장치 재포장 248
 공급 문제, 문제 해결 221
 과금 코드, 팩스
 사용 126
 광학 문자 인식 소프트웨어 103

구성 페이지
 인쇄 164
 국제 전화 137
 규격
 용지 53
 규격 정보 256
 그레이스케일 스캔 107
 그룹 다이얼 항목
 삭제 120
 생성 119
 팩스 전송 140
 편집 119

글꼴
 글꼴 목록 인쇄 164
 선택 81
 기능
 제품 3
 기본값, 복원 194
 기술 지원
 온라인 246
 장치 재포장 248

ㄴ
 내선 전화
 팩스 수신 132
 팩스 전송 143
 내장 웹 서버 29, 34

내장 웹 서버(EWS)
 기능 176
 넣기
 스테이플 180
 네트워크
 HP Web Jetadmin 177
 IP 주소 구성 49
 Macintosh 설치 34
 구성 19, 43
 링크 속도 설정 49
 문제 해결 233
 장치 폴링 174
 제품 검색 46
 지원되는 운영 체제 45
 지원되는 프로토콜 46
 네트워크 구성 메뉴 19
 네트워크 구성 페이지 48
 네트워크 보고서, 인쇄 165
 네트워크 설정 탭,
 HP ToolboxFX 175
 네트워크에서 장치 검색 46
 네트워크 포트
 설정 47
 위치 확인 5
 농도, 인쇄
 설정 변경 66
 뉴질랜드 통신 조항 263
 느린 속도, 문제 해결
 스캔 228
 팩스 161

ㄷ
 다른 용지/표지 사용 68
 단축 다이얼
 모두 삭제 117
 삭제 119
 생성 118
 편집 118
 프로그래밍 139
 대상, 스캔 추가
 Windows 104
 덮개, 청소 188
 데모 페이지, 인쇄 164
 도구 상자. HP ToolboxFX 참조
 도움말 탭, HP ToolboxFX 171
 듀플렉서
 용지 걸림, 해결 209
 드라이버
 Macintosh, 문제 해결 235
 Macintosh 설정 36

- Windows 설정 77
 - 바로 가기(Windows) 77
 - 사양 3
 - 사전 설정(Macintosh) 36
 - 설정 25, 26, 32, 33
 - 지원 23
 - 지원 운영 체제 8

- ≡
- 레이저 안전 규격 265
- 로그, 팩스
 - 모두 인쇄 151
 - 문제 해결 162
 - 오류 153
- 롤러, 주문 241
- 링크 속도 설정 49

-
- 맞춤 크기 복사본 87
- 맞춤 크기 용지 설정
 - Macintosh 36
- 메뉴
 - 네트워크 구성 19
 - 보고서 13
 - 복사 설정 12
 - 서비스 19
 - 시스템 설정 17
 - 제어판, 열기 11
 - 팩스 기능 11
 - 팩스 설정 14
 - 팩스 작업 상태 11
- 메뉴 맵
 - 인쇄 165
- 메모리
 - 부품 번호 240
 - 설치 184
 - 오류 메시지 196
 - 팩스 삭제 134
 - 팩스 재인쇄 145
- 메모리에서 팩스 삭제 134
- 메시지
 - 심각한 199
 - 제어판 195
- 명암대비 설정
 - 복사 90
 - 팩스 124
- 모델
 - 번호, 위치 확인 5
 - 비교 1
- 모뎀, 연결 114

- 모아찍기 37
- 모아찍기 인쇄
 - Windows 79
- 무게 252
- 무수은 제품 258
- 무음 인식 모드 130
- 문서 배율 조정
 - 복사 87
- 문서 축소
 - 복사 87
- 문서 크기 변경
 - Macintosh 36
 - 복사 87
- 문서 크기 조정
 - Macintosh 36
- 문서 탭, HP ToolboxFX 171
- 문서 확대
 - 복사 87
- 문자, 문제 해결 218
- 문제 해결
 - EPS 파일 236
 - Macintosh 문제 235
 - PostScript 오류 237
 - USB 케이블 222
 - Windows 관련 문제 235
 - 걸림 202
 - 검사 목록 192
 - 공급 문제 221
 - 구성 페이지, 인쇄 48
 - 네트워크 233
 - 네트워크 구성 페이지, 인쇄 48
 - 반복적 결함 219
 - 발신 158
 - 복사 226
 - 복사 크기 226
 - 복사 품질 223
 - 빈 스캔 229
 - 빈 페이지 222
 - 속도, 팩스 161
 - 스캔 품질 227, 229
 - 스테이플 걸림 214
 - 스테이플러 232
 - 심각한 오류 메시지 199
 - 용지 220
 - 용지 말림 218
 - 인쇄 품질 216
 - 제어판 디스플레이 201
 - 제어판 메시지 195
 - 주름 219
- 줄, 인쇄된 페이지 217
- 줄무늬, 복사본 224
- 줄무늬, 스캔 229
- 텍스트 218
- 토너 문음 218
- 토너 번짐 217
- 토너 얼룩 216
- 토너 흩뿌려짐 219
- 팩스 보고서 162
- 팩스 수신 159
- 팩스 오류 수정 설정 156
- 팩스 전송 158
- 페이지가 너무 밝음 224
- 페이지가 너무 어두움 224
- 페이지 인쇄 안됨 222
- 페이지 횡 219, 221
- 희미한 인쇄 216
- 물결 무늬, 문제 해결 218
- 물질안전보건자료(MSDS) 259

- ≡
- 바로 가기 77
- 바로가기, 인쇄 77
- 반복적 결함, 문제 해결 219
- 발신
 - 문제 해결 158
 - 수동 137
 - 수동 재발신 138
 - 일시 중지, 삽입 118
 - 자동 재발신, 설정 123
 - 전화기에서 143
- 발신음
 - 톤 또는 펄스 설정 125
- 발신음 인식 설정 123
- 발신자 ID 상자, 연결 114
- 밝게 복사 224
- 밝기
 - 복사 명암대비 90
 - 희미한 인쇄, 문제 해결 216
- 밝은 인쇄, 문제 해결 216
- 방향, 지정 74
- 배경 음영, 문제 해결 217
- 배터리 포함 258
- 번진 토너, 문제 해결 217
- 벨소리 구별 설정 128
- 벨소리 신호음
 - 구별 128
- 벨소리 종류 128
- 보고서
 - PCL 6 글꼴 목록 14

- PCL 글꼴 목록 14
- PS 글꼴 목록 14
- 구성 페이지 13, 164
- 네트워크 보고서 14, 165
- 데모 페이지 13, 164
- 메뉴 맵 13, 165
- 사용 페이지 14, 164
- 서비스 페이지 14
- 소모품 상태 페이지 14, 164
- 팩스 13
- 보고서, 제품
 - 구성 페이지 48
 - 네트워크 구성 페이지 48
- 보고서, 팩스
 - 모두 인쇄 151
 - 문제 해결 162
 - 오류 153
- 보관
 - 카트리지 182
 - 환경 사양 253
- 보증
 - 고객 자가 수리 244
 - 연장 249
 - 전송 장치 및 퓨저 245
 - 제품 243
 - 카트리지 245
- 복사
 - ADF 에 용지 넣기 84
 - 가장자리까지 91
 - 기본 매수 변경 86
 - 기본 설정 복원 92
 - 단면에서 양면으로 96
 - 명암대비, 조정 90
 - 명암 설정 90
 - 문제 해결 226
 - 복사본 여러 부 86
 - 사진 94
 - 설정 메뉴 12
 - 양면 96
 - 양면, 수동 97
 - 양면 설정, 변경 96
 - 양면에서 양면으로 96
 - 용지, 문제 해결 224
 - 용지 설정 91
 - 용지 종류 91
 - 용지 크기 91
 - 용지함 선택 58
 - 원터치 86
 - 책 93
 - 초안 설정 90

- 축소 87
- 취소 86
- 크기, 문제 해결 226
- 크기가 다양한 원본 95
- 품질, 문제 해결 223
- 품질, 조정 88
- 플랫베드 스캐너에 용지 넣기 84
- 한 부씩 복사 88
- 확대 87
- 복사 매수, 변경 86
- 볼륨
 - 설정 18
- 볼륨, 조정 122
- 부속품
 - 부품 번호 240
- 부정제품 고발센터 182
- 부품, 사용자 교체 가능 241
- 부품 번호
 - 메모리 240
 - 사용자가 교체할 수 있는 부품 241
 - 소모품 240
 - 용지함 240
 - 케이블 240
- 분리 패드, 주문 241
- 비교, 제품 모델 1
- 빈 복사본, 문제 해결 226
- 빈 스캔, 문제 해결 229
- 빈 페이지
 - 문제 해결 222
 - 인쇄 69

ㄴ

- 사양
 - 본체 252
 - 음향 254
 - 전력 252
 - 제품 기능 3
 - 환경 253
- 사용자가 교체할 수 있는 부품 241
- 사용 페이지, 인쇄 164
- 사전 설정(Macintosh) 36
- 사진
 - 복사 94
 - 스캔 110
 - 스캔, 문제 해결 227
- 상태
 - HP ToolboxFX 로 보기 167

- Macintosh 서비스 탭 38
- 소모품, 확인 181
- 알림, HP ToolboxFX 167
- 팩스 작업 11
- 상태 탭, HP ToolboxFX 167
- 색상, 스캔 설정 106
- 서비스
 - HP ToolboxFX 설정 174
 - HP 지정 대리점 246
 - 부품 번호 240
 - 심각한 오류 메시지 199
 - 장치 재포장 248
- 서비스 계약 248
- 서비스 메뉴 19
- 서비스 탭
 - Macintosh 38
- 선, 문제 해결 217
- 설정
 - HP ToolboxFX 172
 - 구성 페이지 48
 - 네트워크 구성 페이지 48
 - 네트워크 인쇄 47
 - 드라이버 26, 33
 - 드라이버 사전 설정 (Macintosh) 36
 - 바로 가기(Windows) 77
 - 우선순위 25, 32
 - 초기 기본값, 복원 194
- 설치
 - Macintosh 용 소프트웨어 설치 33
 - Windows 소프트웨어 7, 27
 - 네트워크 상의 Macintosh 소프트웨어 34
- 설치, 소프트웨어
 - 고속 7
 - 권장 7
 - 유형(Windows) 27
- 세로 방향, 지정 74
- 소모품
 - HP 부정제품 고발센터 182
 - 보관 182
 - 상태, HP ToolboxFX 로 보기 167
 - 상태, 확인 181
 - 상태 페이지, 인쇄 164
 - 재사용 183
 - 재활용 182, 257
 - 카트리지 교체 183
 - 소모품 및 부속품 주문 240

- 소모품 상태, 서비스 탭
 - Macintosh 38
- 소모품 재활용 182
- 소음 사양 254
- 소책자 설정
 - Windows 64
- 소프트웨어
 - Configure Device 34
 - HP ToolboxFX 29, 166
 - HP Web Jetadmin 29
 - Linux 30
 - Macintosh Configure Device 34
 - Macintosh 제거 34
 - Readiris OCR 103
 - Solaris 30
 - TWAIN 또는 WIA 에서 스캔 102
 - UNIX 30
 - Windows 29
 - Windows 구성 요소 21
 - 고속 설치 7
 - 구성 요소 7
 - 권장 설치 7
 - 내장 웹 서버 29, 34
 - 네트워크 설치, Macintosh 34
 - 설정 25, 32
 - 지원되는 운영 체제 6, 22, 32
 - 직접 연결 설치, Macintosh 33
 - 팩스 수신 129
 - 팩스 전송 141
 - 소프트웨어 고속 설치 7
 - 소프트웨어 권장 설치 7
 - 소프트웨어 제거
 - Windows 28
 - 속도
 - 스캔, 문제 해결 228
 - 팩스, 문제 해결 161
 - 수동 발신 137
 - 수동 재발신 138
 - 수직 줄, 문제 해결 217
 - 스캐너
 - 띠, 청소 90
 - 복사용 용지 넣기 84
 - 스캔용 용지 넣기 100
 - 유리, 청소 89
 - 유리 청소 107
 - 스캔
 - ADF 에 용지 넣기 100
- HP LaserJet Scan(Windows)에 서 102
- OCR 소프트웨어 103
- TWAIN 호환 소프트웨어 102
- WIA 호환 소프트웨어 102
 - 그레이스케일 107
 - 방법 102
 - 빈 페이지, 문제 해결 229
 - 사진 110
 - 색상 106
 - 속도, 문제 해결 228
 - 전자우편으로(Macintosh) 40
 - 전자우편으로 보내기 (Windows) 105
 - 제어판에서 102
 - 제어판에서(Macintosh) 40
 - 책 109
 - 취소 105
 - 파일로 보내기(Macintosh) 40
 - 파일로 보내기(Windows) 105
 - 파일 형식 106
 - 페이지별(Macintosh) 40
 - 폴더로 보내기(Windows) 105
 - 품질, 문제 해결 227, 229
 - 프로그램으로 보내기 (Windows) 105
 - 플랫베드 스캐너에 용지 넣기 100
 - 해상도 106
 - 흑백 107
 - 스캔 보내기 버튼, 설정 103
 - 스테이플, 넣기 180
 - 스테이플러
 - 걸림, 해결 214
 - 문제 해결 232
 - 사양 3
 - 소모품, 부품 번호 240
 - 스테이플 넣기 180
 - 위치 확인 4
 - 스테이플링 179, 180
 - 스테이플 카세트
 - 넣기 180
 - 사양 3
 - 스테이플 카세트, 부품 번호 240
 - 습도 사양
 - 환경 253
 - 시스템 설정 메뉴 17
 - 시스템 설정 탭, 172
- 안전 조항 265
 - 알림 메시지 195
 - 알림 메시지, 설정 167
 - 암호 보호 121
 - 양면 복사 96
 - 양면 인쇄
 - 수동, Windows 78
 - 자동, Windows 78
 - 어둡게 복사 224
 - 어둡기, 명암대비 설정 복사 90
 - 얼룩, 문제 해결 216
 - 연장 보증 249
 - 오류, PostScript 237
 - 오류 메시지
 - 심각한 199
 - 제어판 195
 - 오류 메시지, 팩스 147
 - 오류 보고서, 팩스 인쇄 153
 - 오류 수정 모드 설정, 팩스 156
 - 온도 사양
 - 환경 253
 - 온라인 지원 246
 - 외부
 - 회선 번호, 삼입 122
 - 외부, 회선 번호 122
 - 외부 회선
 - 외부 회선 번호 122
 - 일시 중지, 삼입 118
 - 요구 사항
 - 전력 253
 - 용어 267
 - 용어 설명 267
 - 용지
 - ADF, 지원되는 크기 158
 - HP ToolboxFX 설정 173
 - 걸림 202
 - 급지 이상 221
 - 말림 220
 - 말림, 문제 해결 218
 - 맞춤 크기, Macintosh 설정 36
 - 문서 크기, 선택 70
 - 문제 해결 220
 - 방향, 설정 74
 - 복사 설정 91
 - 스테이플링 179, 180

- 용지당 페이지 수,
 - Windows 79**
 - 용지함, 선택 72
 - 용지함에 대한 기본 크기 57
 - 종류, 변경 92
 - 종류, 선택 73
 - 주름 219
 - 지원되는 종류 60
 - 지원되는 크기 53
 - 첫 페이지 36, 68
 - 크기, 변경 92
 - 크기, 선택 71
 - 크기 및 종류 선택 60
 - 특수 용지 인쇄 67
 - 팩스 자동 축소 설정 129
 - 한 장에 여러 페이지 37
 - 용지 걸림
 - 듀플렉서, 해결 209
 - 용지함, 해결 207
 - 위치 203
 - 출력 용지함, 해결 211
 - 용지 넣기
 - 선택 사양 용지함 3 55
 - 용지함 1 55
 - 용지함 2 55
 - 용지당 페이지 수
 - Windows 79**
 - 용지 말림 218
 - 용지 출력 용지함
 - 공급 문제, 문제 해결 221
 - 용지함
 - 공급 문제, 문제 해결 221
 - 기본 용지 크기 57
 - 복사, 선택 변경 58
 - 부품 번호 240
 - 양면 인쇄 38
 - 양면 인쇄, **Windows 78**
 - 용량 60
 - 용지 걸림, 해결 207
 - 위치 확인 4
 - 용지함, 출력
 - 용지 걸림, 해결 211
 - 위치 확인 4
 - 용지함 1
 - 넣기 55
 - 용지 걸림, 해결 207
 - 위치 확인 4
 - 용지함 2
 - 용지 걸림, 해결 207
 - 용지 넣기 55
 - 위치 확인 4
 - 용지함 3
 - 부품 번호 240
 - 용지 걸림, 해결 g 207
 - 용지 넣기 55
 - 위치 확인 4
 - 우선순위, 설정 25, 32
 - 운영 체제, 네트워크 45
 - 워터마크 37, 75
 - 웹 사이트
 - HP Web Jetadmin, 다운로드 177**
 - Macintosh 고객 지원 247**
 - 고객응답지원센터 246
 - 물질안전보건자료 (MSDS) 259
 - 유럽 연합, 폐품 분리 배출 259
 - 유리, 청소 107, 188
 - 유리 크기 설정 125
 - 유지보수 계약 248
 - 음향 254
 - 응답 모드, 설정 127
 - 응답 전 벨소리 횟수 설정 126
 - 이미지 품질
 - HP ToolboxFX 설정 173**
 - 복사, 문제 해결 223
 - 스캔, 문제 해결 227, 229
 - 인쇄, 문제 해결 216, 230
 - 이벤트 일지 167
 - 익일 출장 서비스 248
 - 인쇄
 - Macintosh 36**
 - USB 연결 44**
 - 가장자리까지 91
 - 구성 페이지 164
 - 글꼴 목록 164
 - 네트워크 보고서 165
 - 네트워크에 연결 47
 - 다른 용지 크기에 70
 - 데모 페이지 164
 - 메뉴 맵 165
 - 문제 해결 222
 - 바로가기 77
 - 사용 페이지 164
 - 소모품 상태 페이지 164
 - 양면, **Macintosh 38**
 - 양면, **Windows 78**
 - 컴퓨터에 직접 연결 44
 - 인쇄 농도
 - 설정 변경 66
 - 인쇄 설정 탭, **HP ToolboxFX 174**
 - 인쇄 용지
 - 지원 53
 - 인쇄 작업
 - 취소 63
 - 인쇄 카트리리지
 - Macintosh 상태 38**
 - 인쇄 품질
 - HP ToolboxFX 설정 173**
 - 문제 해결 216, 230
 - 인치당 도트 수(dpi)
 - 사양 3
 - 인치당 픽셀 수(dpi)
 - 팩스 124, 125
 - 인치당 픽셀 수(ppi), 스캔 해상도 106
 - 인터페이스 포트
 - 위치 확인 5
 - 케이블, 주문 240
 - 포함된 종류 3
 - 일련 번호, 위치 확인 5
 - 일시 중지, 삼입 118
 - 임시 그룹, 팩스 전송 138
 - 입력 용지함
 - 용지 넣기 55
- ✚
- 자동
 - 재발신, 설정 123
 - 자동 문서 공급기
 - 스캔용 용지 넣기 100
 - 자동 문서 공급기(ADF)
 - 걸림 203
 - 복사용 용지 넣기 84
 - 부품 번호 241
 - 용량 84
 - 위치 확인 4
 - 지원되는 용지 크기 158
 - 자동 응답기, 연결
 - 팩스 설정 126
 - 자동 축소 설정, 팩스 129
 - 작동 환경, 사양 253
 - 작업 로그, 팩스
 - 문제 해결 162
 - 잘못된 연산 오류 235
 - 장치 배송 248
 - 장치 상태
 - Macintosh 서비스 탭 38**

- 장치 재포장 248
- 장치 포장 248
- 장치 풀링 174
- 재발신
 - 수동 138
- 재활용
 - HP 인쇄 소모품 회수 및 환경 프로그래밍 258
- 전력 사양 252, 253
- 전력 소비 253
- 전송 장치 보증서 245
- 전압 요구 사항 252
- 전용 수신 121
- 전원
 - 사양 252
 - 요구 사항 253
- 전원 스위치, 위치 확인 4
- 전자메일, 스캔
 - 해상도 설정 107
- 전자 메일 알림, 설정 167
- 전자우편
 - HP ToolboxFX 에서 알림 메시지 설정 168
- 전자우편, 스캔
 - Macintosh 40
 - Windows 105
- 전자 팩스
 - 수신 129
 - 전송 141
- 전화
 - 팩스 수신 132, 146
- 전화, 추가 연결 115
- 전화 걸기
 - 팩스 15
- 전화기, 다운스트림
 - 팩스 전송 143
- 전화기, 추가 연결 115
- 전화 번호
 - HP 부정제품 고발센터 182
- 전화번호부, 팩스
 - HP ToolboxFX 탭 169
 - 가져오기 117
 - 모든 항목 삭제 117
 - 항목 추가 139
- 전화 소비자 보호법 261
- 전화 카드 137
- 점, 문제 해결 216
- 접근성 기능 3
- 접힘, 문제 해결 219

- 정보 페이지
 - 구성 48
 - 네트워크 구성 48
- 제거
 - Windows 소프트웨어 28
- 제어판
 - HP ToolboxFX 시스템 설정 174
 - 디스플레이 문제 해결 201
 - 메뉴 11
 - 메시지, 문제 해결 195
 - 설정 25, 32
 - 소모품 상태, 확인 181
 - 스캔(Macintosh) 40
 - 청소 페이지, 인쇄 186
- 제품
 - 모델 비교 1
 - 일련 번호, 위치 확인 5
- 제품 본체 사양 252
- 제한 물질 258
- 종류, 용지
 - HP ToolboxFX 설정 173
 - 용지함 선택 60
- 주간(대량) 출장 서비스 248
- 주름, 문제 해결 219
- 줄, 문제 해결
 - 인쇄된 페이지 217
- 줄무늬, 문제 해결
 - 복사본 224
 - 스캔 229
- 줄무늬 및 선, 문제 해결 217
- 지원
 - 온라인 246
 - 장치 재포장 248
- 지원되는 용지 53
- 지원되는 운영 체제 6, 8, 22, 32
- 지정 대리점 246
- 진행, 명암대비 설정
 - 팩스 124

ㄷ
책

- 복사 93
- 스캔 109
- 첫 번째 페이지
 - 공백 69
- 첫 페이지
 - 다른 용지 사용 36, 68

- 청소
 - 덮개 받침 188
 - 스캐너 띠 90, 188
 - 스캐너 유리 89
 - 외부 188
 - 용지 경로 186
 - 유리 107, 188
 - 자동 문서 공급기 187
- 초기 기본값, 복원 194
- 초기 기본값 복원 194
- 추가
 - 스캔 대상(Windows) 104
- 출력 용지함
 - 위치 확인 4
- 출력 품질
 - HP ToolboxFX 설정 173
 - 복사, 문제 해결 223
 - 스캔, 문제 해결 227, 229
 - 인쇄, 문제 해결 216, 230
- 출장 서비스 계약 248
- 취소
 - 복사 작업 86
 - 스캔 작업 105
 - 인쇄 작업 63
 - 팩스 133

ㄹ

- 카트리지
 - HP 부정제품 고발센터 182
 - 교체 183
 - 도어 열림, 위치 확인 4
 - 보관 182
 - 보증서 245
 - 부품 번호 240
 - 상태, HP ToolboxFX 로 보기 167
 - 상태, 확인 181
 - 재사용 183
 - 재활용 182, 257
- 카트리지, 인쇄
 - Macintosh 상태 38
- 카트리지 교체 183
- 카트리지 도어 열림 버튼, 위치 확인 4
- 카트리지 영역 용지 걸림, 해결 213
- 캐나다 DOC 규격 265
- 컬러
 - 스캔 설정 107

- 케이블
 - USB, 문제 해결 222
 - 부품 번호 240
- 크기 252
- 크기, 복사
 - 문제 해결 226
 - 축소 또는 확대 87
- 크기, 용지
 - 용지함 선택 60
 - 페이지에 맞춤 설정, 팩스 129
- ≡**
- 텍스트, 문제 해결 218
- 토너
 - 문음, 문제 해결 218
 - 번짐, 문제 해결 217
 - 얼룩, 문제 해결 216
 - 절약 76
 - 흩뿌려짐, 문제 해결 219
- 토너 문음, 문제 해결 218
- 토너 재분배 183
- 토너 카트리지
 - 재사용 183
- 톤 발신음 125
- 통신 운용에 대한 EU 조항 263
- 통화 중 신호, 재발신 옵션 123
- 특수 용지
 - 지침 54
- ㅍ**
- 파일, 스캔
 - Macintosh 40
- 팩스
 - V.34 설정 157
 - 걸림, 문제 해결 202
 - 과금 코드 126
 - 그룹 다이얼 항목 140
 - 내선 전화 수신 132
 - 단축 다이얼 139
 - 단축 다이얼을 사용하여 전송 139
 - 메모리에서 삭제 134
 - 메모리에서 재인쇄 145
 - 명암대비 설정 124
 - 무음 인식 모드 130
 - 발신음, 톤 또는 펄스 125
 - 발신음 인식 설정 123
 - 벨소리 종류 16, 128
 - 보고서 13
 - 보고서, 모두 인쇄 151
 - 보고서, 문제 해결 162
 - 보안, 암호 보호 121
 - 보안, 전용 수신 121
 - 볼륨 설정 122
 - 소프트웨어에서 수신 129
 - 소프트웨어에서 전송 141
 - 수동 발신 137
 - 수동 재발신 138
 - 수신 기록 131
 - 수신 로그 171
 - 수신 문제 해결 159
 - 오류 메시지 150
 - 오류 보고서, 인쇄 153
 - 오류 수정 156
 - 외부 회선 번호 122
 - 유리 크기 설정 125
 - 응답 모드 16, 127
 - 응답 전 벨소리 횟수 126
 - 일시 중지, 삼입 118
 - 임시 그룹 138
 - 자동 축소 129
 - 재발신 설정 123
 - 전달 128
 - 전송 로그 171
 - 전송 문제 해결 158
 - 전송 지연 144
 - 전화기에서 전송 143
 - 차단 131
 - 초기 기본값, 복원 194
 - 취소 133
 - 팩스 신호음이 들릴 때 수신 146
 - 폴링 120
 - 해상도 124, 125
- 팩스 날짜, 설정
 - HP 팩스 설정 마법사 사용 116
 - 제어판 사용 115
- 팩스 머리글, 설정
 - HP 팩스 설정 마법사 사용 116
 - 제어판 사용 115
- 팩스 번호 차단 해제 131
- 팩스 보고서, 인쇄 13
- 팩스 수신
 - 내선 전화로 132
 - 로그, HP ToolboxFX 171
 - 무음 인식 모드 130
 - 문제 해결 159
 - 벨소리 종류, 설정 128
 - 소프트웨어에서 129
 - 수신 기록 설정 131
 - 오류 보고서, 인쇄 153
 - 응답 모드, 설정 127
 - 응답 전 벨소리 횟수 설정 126
 - 자동 축소 설정 129
 - 재인쇄 145
 - 차단 131
 - 팩스 신호음이 들릴 때 146
 - 폴링 120
- 팩스 시간, 설정
 - HP 팩스 설정 마법사 사용 116
 - 제어판 사용 115
- 팩스 작업
 - 컴퓨터에서(Macintosh) 41
- 팩스 재인쇄 145
- 팩스 전달 128
- 팩스 전송
 - 과금 코드 126
 - 그룹 다이얼 항목 140
 - 다운스트림 전화기에서 143
 - 단축 다이얼 139
 - 로그, HP ToolboxFX 171
 - 문제 해결 158
 - 소프트웨어에서 141
 - 수동 발신 137
 - 오류 보고서, 인쇄 153
 - 임시 그룹 138
 - 전달 128
 - 지연 144
 - 취소 133
- 팩스 전송 지연 144
- 팩스 차단 131
- 팩스 탭, HP ToolboxFX 169
- 팩스 포트, 위치 확인 5
- 팩스 폴링 120
- 펄스 발신음 125
- 펌웨어 업데이트 189
- 페이지
 - 공백 222
 - 인쇄 안됨 222
 - 주름 219
 - 휨 219, 221
- 페이지별 스캔(Macintosh) 40
- 페이지 뺄어짐 219, 221
- 페이지에 맞춤 설정, 팩스 129
- 페이지 휨 219, 221
- 폐기 258
- 폐기, 수명 완료 258

포트
 Macintosh 문제 해결 236
 위치 확인 5
 케이블, 주문 240
 포함된 종류 3
 폴더, 스캔 보내기 105
 폴링, 장치 174
 표지 36, 68
 품질
 HP ToolboxFX 설정 173
 복사, 문제 해결 223
 복사 설정 88
 스캔, 문제 해결 227, 229
 인쇄, 문제 해결 216, 230
 인쇄 설정(**Macintosh**) 36
 인쇄 설정(**Windows**) 230
 퓨저
 보증서 245
 오류 199
 용지 지침 67
 프로토콜, 네트워크 46
 프로토콜 설정, 팩스 157
 프린터 드라이버
 Macintosh, 문제 해결 235
 사양 3
 프린트 카트리지
 HP 부정제품 고발센터 182
 부품 번호 240
 플랫베드 스캐너
 기본 유리 크기, 설정 125
 픽업 롤러, 주문 241
 핀란드 레이저 안전 규격 265

ㅎ

한국 **EMI** 규격 265
 한 부씩 복사 88
 한 장에 여러 페이지 37, 79
 한 장에 페이지 37
 해상도
 사양 3
 스캔 106
 팩스 124, 125
 호출 보고서, 팩스
 문제 해결 162
 환경 사양 253
 환경 책임 관리 프로그램 257
 회색 배경, 문제 해결 217
 흑백 스캔 107
 흠뻑려짐, 문제 해결 219
 희미한 인쇄 216

흰색 또는 희미한 줄무늬 223
 흰색 또는 희미한 줄무늬, 문제 해
 결 223

© 2007 Hewlett-Packard Development Company, L.P.

www.hp.com



CB532-90967