

HP LaserJet M2727 mfp

使用者指南

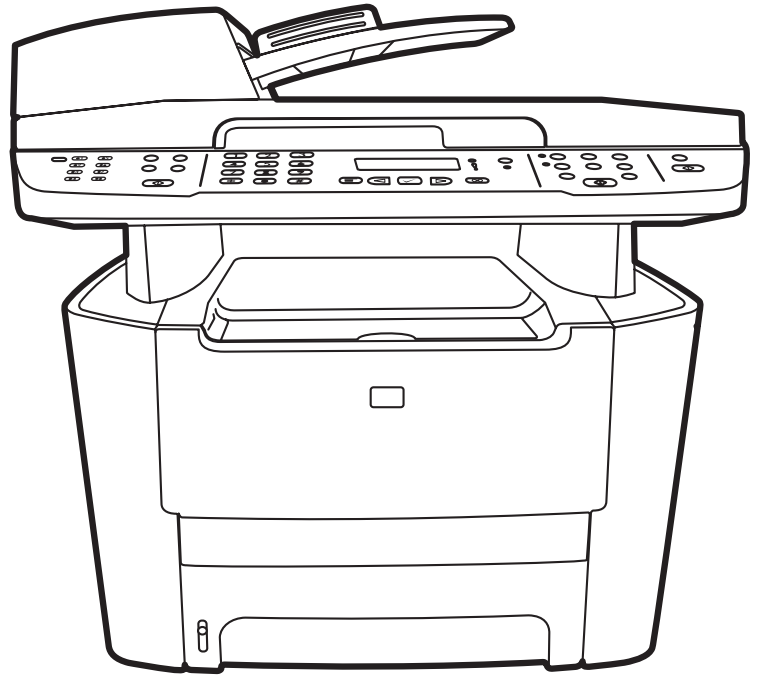

HP LaserJet M2727 mfp

使用者指南



著作權與授權

© 2007 Copyright Hewlett-Packard
Development Company, L.P.

除著作權法允許的範圍外，若未經事先書面
許可，不得複製、修改或翻譯本手冊。

Edition 1, 12/2007

零件編號：CB532-90980

本文件包含的資訊如有變更，恕不另行通知。

本產品與服務所附的保固聲明是 HP 對其產品
與服務的唯一保固內容。除此之外，不含任
何附加保固。HP 對所含資訊在技術或編輯上
的錯誤或疏漏概不負責。

商標說明

Adobe®、Acrobat®，及 PostScript® 是
Adobe Systems Incorporated 的商標。

Microsoft Windows®、Windows® 和
Windows NT® 是 Microsoft Corporation 在美
國的註冊商標。

UNIX® 是 Open Group 的註冊商標。

目錄

1 產品基本功能

產品比較	2
產品特性	3
產品細部介紹	4
前視圖	4
後視圖	4
介面連接埠	5
序號與型號的位置	5
支援的作業系統	6
支援的產品軟體	7
本產品隨附的軟體	7
支援的印表機驅動程式	8

2 控制面板

控制面板細部介紹	10
控制面板功能表	11
使用控制面板功能表	11
控制面板主功能表	11

3 Windows 軟體

支援的 Windows 作業系統	22
支援的 Windows 印表機驅動程式	23
為 Windows 選擇正確印表機驅動程式。	24
列印設定值的優先順序	25
為 Windows 變更印表機驅動程式設定值	26
Windows 的軟體安裝類型	27
移除 Windows 軟體	28
支援的 Windows 公用程式	29
HP ToolboxFX	29
嵌入式 Web 伺服器	29
HP Web Jetadmin	29
其他 Windows 元件與公用程式。	29
其他作業系統的軟體	30

4 將本產品與 Macintosh 配合使用

用於 Macintosh 的軟體	32
支援 Macintosh 作業系統	32
支援的 Macintosh 印表機驅動程式	32
Macintosh 列印設定值的優先順序	32
變更 Macintosh 的印表機驅動程式設定	32
Macintosh 的軟體安裝類型	33
從 Macintosh 作業系統移除軟體	34
支援的 Macintosh 公用程式	34
使用 Macintosh 印表機驅動程式中的功能	36
列印	36
從本產品與 HP Director 掃描 (Macintosh)	39
掃描工作	39
從 Macintosh 電腦傳真文件	40

5 連接

使用 USB 將本產品直接連接至電腦	42
印表機共用免責聲明	43
支援的網路作業系統	43
支援的網路通訊協定	44
在網路上安裝本產品	45
設定網路產品	46
檢視設定	46
變更設定	46
IP 位址	47
連線速度設定	47

6 紙張與列印紙材

瞭解紙張與列印紙材使用	50
支援的紙張和紙材大小	51
特殊紙張或列印紙材規定	52
裝入紙張與列印紙材	53
1 號紙匣	53
2 號或 3 號紙匣	53
設定紙匣	55
變更紙匣選擇	56

7 列印工作

變更印表機驅動程式，以配合紙材類型和尺寸	58
支援的紙張類型與紙匣容量	58
取得任何列印選項的說明	60
取消列印工作	61

製作手冊	62
變更列印品質設定	63
變更列印濃度	64
在特殊紙材上列印	65
使用不同的紙張與列印封面	66
列印第一頁空白	67
調整文件大小	68
選擇紙張尺寸	69
選擇紙張來源	70
選擇紙張類型	71
設定列印方向	72
使用浮水印	73
節省碳粉	74
在 Windows 中建立與使用列印捷徑	75
在紙張的兩面 (雙面) 列印	76
使用自動雙面列印	76
手動雙面列印	76
在 Windows 中的一張紙上列印多個頁面	77
經濟設定	78
經濟模式	78
封存列印	78
字型	79
選擇字型	79
列印可用字型清單	79

8 影印

載入原稿	82
使用影印	83
單鍵影印	83
多份	83
取消影印工作	83
縮小或放大影印	84
變更影印分頁設定	85
影印設定	85
影印品質	85
定義自訂影印設定	87
在不同類型與尺寸的紙材上影印	88
還原影印設定預設值	89
影印書籍	89
影印相片	91
影印混合大小的原稿	92
雙面 (兩面) 影印工作	93

自動影印雙面文件	93
手動影印雙面文件	94

9 掃描

裝入原稿以進行掃描	96
使用掃描	97
掃描方法	97
使用掃描至功能	98
取消掃描工作	100
掃描設定	101
掃描檔案格式	101
掃描器解析度與色彩	101
掃描品質	102
掃描書本	104
掃描相片	105

10 傳真

傳真功能	108
設定	109
安裝與連接硬體	109
設定傳真設定	111
管理電話簿	112
設定傳真輪詢	116
安全性	116
變更傳真設定	118
設定音量設定	118
傳送傳真設定	118
接收傳真設定	122
使用傳真	128
傳真軟體	128
取消傳真	128
從記憶體中刪除傳真	129
在 DSL、PBX、ISDN 或 VoIP 系統上使用傳真	129
傳送傳真	130
接收傳真	139
解決傳真問題	141
傳真錯誤訊息	141
停電時保存傳真記憶體	145
傳真記錄與報告	145
變更錯誤更正與傳真速度	149
無法傳送傳真	152
無法接收傳真	153

效能問題	155
------------	-----

11 管理與維護本產品

資訊頁	158
HP ToolboxFX	159
檢視 HP ToolboxFX	159
狀態	160
警示	161
傳真	162
說明	164
系統設定	165
列印設定	167
網路設定值	168
嵌入式 Web 伺服器	169
功能	169
使用 HP Web Jetadmin 軟體	170
安全性功能	171
保護嵌入式 Web 伺服器	171
鎖定控制面板功能表	171
保密接收	171
使用便捷釘書機 (僅限於 HP LaserJet M2727nfs mfp)	172
裝訂文件	172
裝入釘書針	173
管理耗材	174
檢查和訂購耗材	174
更換耗材	176
清潔產品	179
韌體更新	182

12 解決問題

解決問題核對清單	184
還原出廠預設值	186
控制面板訊息	187
警示和警告訊息	187
嚴重錯誤訊息	190
控制面板顯示幕問題	192
清除卡紙	193
卡紙原因	193
尋找卡紙的位置	194
清除 ADF 中的卡紙	194
清除進紙匣區域的卡紙	197
清除雙面列印裝置卡紙	199

清除出紙槽區域的卡紙	201
清除碳粉匣區域的卡紙	203
清除便捷釘書機中的卡紙 (僅限於 HP LaserJet M2727nfs mfp)	204
避免重複卡紙	205
解決影像品質問題	206
列印問題	206
影印問題	212
掃描問題	216
傳真問題	218
最佳化與提升影像品質	219
解決便捷釘書機問題	221
解決連線問題	222
解決直接連接問題	222
網路問題	222
解決軟體問題	224
解決常見 Windows 問題	224
解決常見 Macintosh 問題	224
解決 PostScript (PS) 錯誤	226

附錄 A 附件與訂購資訊

耗材	228
記憶體	228
纜線與介面附件	228
紙張處理附件	228
使用者可更換的零件	229

附錄 B 服務與支援

惠普有限保固條款	231
客戶自行維修保固服務	232
列印碳粉匣有限保固聲明	233
HP 顧客貼心服務	234
線上服務	234
電話支援	234
軟體公用程式、驅動程式及電子資訊	234
直接訂購 HP 附件或耗材	234
HP 服務資訊	234
HP 服務合約	234
HP ToolboxFX	234
HP 對 Macintosh 電腦的支援及相關資訊	235
HP 維護合約	236
現場服務合約	236
重新包裝印表機	236

延長保固	236
------------	-----

附錄 C 規格

硬體規格	238
電力規格	238
電力消耗	239
環境規格	239
聲音排放	240

附錄 D 法規資訊

符合 FCC	242
環保產品管理計畫	242
保護環境	242
臭氧的產生	242
耗電量	243
碳粉用量	243
紙張使用	243
塑膠	243
HP LaserJet 列印耗材	243
返還與回收說明	243
紙張	244
材料限制	244
歐盟內個人家庭使用者廢棄設備處理	245
材料安全資料表 (MSDS)	245
更多資訊	245
電話客戶保護條例 (美國)	246
IC CS-03 規定	247
EU 電訊作業宣告	248
紐西蘭電訊宣告	248
一致性聲明	249
安全聲明	250
雷射安全	250
加拿大 DOC 規則	250
EMI 聲明 (韓國)	250
芬蘭雷射聲明	250
物品表 (中國)	251

詞彙表	253
-----------	-----

索引	255
----------	-----

1 產品基本功能

- [產品比較](#)
- [產品特性](#)
- [產品細部介紹](#)
- [支援的作業系統](#)
- [支援的產品軟體](#)

產品比較

本裝置提供了下列組態。

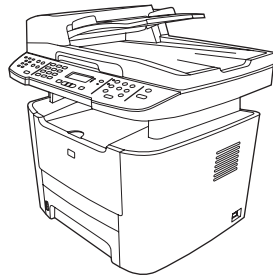

HP LaserJet M2727nf mfp

- 列印 letter 尺寸紙張的速度高達 27 頁/分鐘 (ppm)，A4 尺寸紙張的速度高達 26 ppm。
- PCL 5 與 PCL 6 印表機驅動程式及 HP postscript level 3 模擬。
- 1 號紙匣可容納多達 50 張列印紙材或多達 5 個信封。
- 2 號紙匣最多可容納 250 張列印紙材。
- 可使用選購配件 250 張進紙匣 (紙匣 3)。
- 自動兩面 (雙面) 列印、傳真接收及影印。
- 標準黑色碳粉匣的平均可列印頁數為 3,000 頁，符合 ISO/IEC 19752 標準。平均可列印頁數取決於特定用途。
- 大容量碳粉匣的平均可列印頁數為 7,000 頁，符合 ISO/IEC 19752 標準。平均可列印頁數取決於特定用途。
- 高速 USB 2.0 連接埠與 10/100 Base-T 網路連接埠。
- V.34 傳真數據機與 8 百萬位元組 (MB) 快閃傳真儲存器記憶體。
- 兩個 RJ-11 傳真電話線連接埠
- 64 MB 隨機存取記憶體 (RAM)。
- 平台掃描器與 50 頁自動送紙器 (ADF)。
- 一個可用 DIMM 插槽，用於擴充記憶體 (最多 320 MB)。



HP LaserJet M2727nfs mfp

HP LaserJet M2727nf mfp，加上：

- 包含額外的 250 張進紙匣 (紙匣 3)。
- 便捷釘書機。

產品特性

效能	<ul style="list-style-type: none">● 列印速度高達 27 ppm (letter) 或 26 ppm (A4)。
列印品質	<ul style="list-style-type: none">● 每英吋 1,200 點 (dpi) Image REt 2400 文字與圖形。● 可調整設定值以最佳化列印品質。● HP UltraPrecise 列印碳粉匣具備更優異的調色劑配方，可提供更銳利的文字與圖形。
傳真	<ul style="list-style-type: none">● 含有 V.34 傳真的完整傳真功能，包括電話簿、傳真/電話及延遲傳真功能。
影印	<ul style="list-style-type: none">● 包含 ADF，可提供更快速、更有效率的多頁文件列印作業。
掃描	<ul style="list-style-type: none">● 本產品透過 letter/A4 尺寸的掃描器玻璃板，提供每英吋 1,200 畫素 (ppi)、24 位元全彩掃描。● 本產品透過自動送紙器 (ADF) 提供了 300 ppi、24 位元全彩掃描。● 包含 ADF，可提供更快速、更有效率的多頁文件掃描工作。
裝訂	<ul style="list-style-type: none">● HP LaserJet M2727nfs 包含便捷釘書機，可快速、便捷地在本產品裝訂多達 20 張 80 g/m² 或 20 磅紙材。● 大容量可更換的釘書針匣可容納 1,500 根釘書針。
網路	<ul style="list-style-type: none">● TCP/IP<ul style="list-style-type: none">○ IPv4○ IPv6
印表機驅動程式功能	<ul style="list-style-type: none">● 源自於 PCL 6 印表機語言的快速列印效能、內建 Intellifont 與 TrueType 縮放技術，以及先進影像功能。
介面連線	<ul style="list-style-type: none">● 高速 USB 2.0 連接埠。● 10/100 Base-T 乙太網路連接埠 (RJ-45)。● RJ-11 傳真/電話線連接埠。
經濟的列印	<ul style="list-style-type: none">● 每張 N 頁的列印 (在同一張紙上列印多頁)。● 使用自動雙面列印裝置進行雙面列印。● 經濟模式設定。
耗材	<ul style="list-style-type: none">● 耗材狀態頁，顯示碳粉匣的剩餘使用壽命。● HP 碳粉匣認證。● 可用的耗材 - 可訂購。
存取性	<ul style="list-style-type: none">● 與文字螢幕讀取器相容的線上使用指南。● 可以使用一隻手安裝或移除碳粉匣。● 用一隻手即可打開所有擋門與護蓋。

產品細部介紹

前視圖

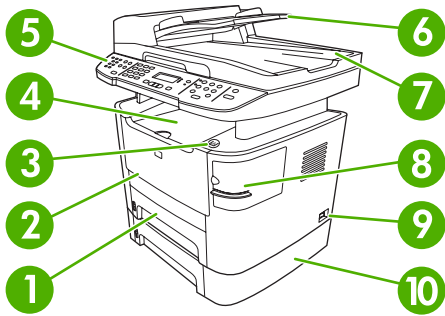

1	2 號紙匣
2	1 號紙匣
3	碳粉匣擋門卡鎖
4	上 (頁面向下) 出紙槽
5	控制面板
6	自動送紙器 (ADF) 進紙匣
7	自動送紙器 (ADF) 出紙槽
8	便捷釘書機 (僅限於 HP LaserJet M2727nfs mfp)
9	電源開關
10	選購的 3 號紙匣 (HP LaserJet M2727nfs mfp 上為標準配件)

後視圖

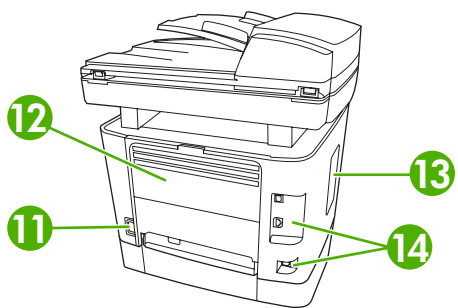

11	電源接頭
12	後出紙擋門 (頁面向上輸出紙匣的直通紙張路徑)
13	DIMM 擋門
14	介面連接埠

介面連接埠

本產品具有 10/100 Base-T (RJ-45) 網路連接埠、高速 USB 2.0 連接埠及傳真連接埠。

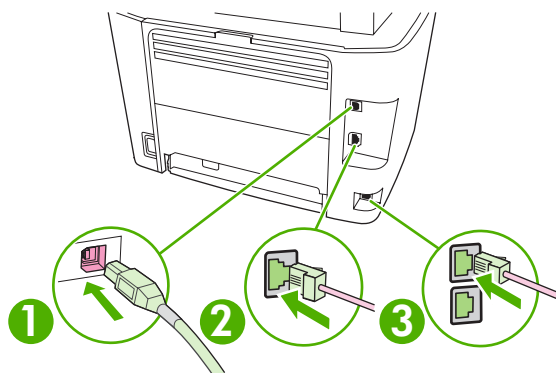

1	高速 USB 2.0 連接埠
2	網路連接埠
3	傳真連接埠

序號與型號的位置

序號與產品型號標籤位於產品背面後出紙槽擋門上。

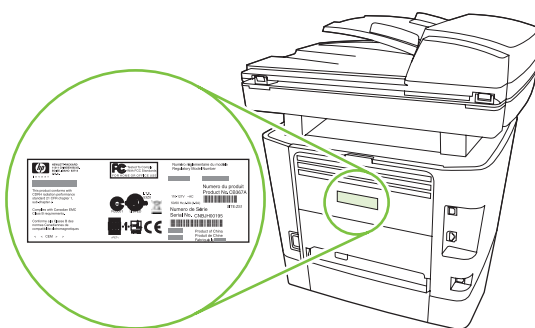

支援的作業系統

產品支援下列作業系統：

完整軟體安裝

- Windows XP (32 位元與 64 位元)
- Windows Vista (32 位元與 64 位元)
- Mac OS X v10.3、v10.4 及更新版本

列印與掃描驅動程式

- Windows 2000
- Windows 2003 Server (32 位元與 64 位元)

僅限於印表機驅動程式

- Linux (僅限於 Web)
- UNIX model script (僅限於 Web)

 **附註：** 對於 Mac OS X v10.4 與更新版本，支援 PPC 與 Intel 核心處理器 Mac。

支援的產品軟體

本產品隨附的軟體

有數個選項可讓您完成建議的安裝。「簡易安裝」將使用預設值完成安裝。「進階安裝」可讓您選擇自訂設定，然後選擇安裝的元件。

建議的 Windows 安裝

- HP 驅動程式
 - PCL 6 印表機驅動程式
 - 掃描驅動程式
- HP MFP 軟體
 - HP ToolboxFX
 - HP LaserJet Scan 程式
 - HP Send Fax 程式與驅動程式
 - HP 傳真設定精靈
 - 解除安裝程式
- HP 更新程式
- HP 客戶參與計劃
- 購買 HP 耗材程式
- 其他程式
 - Readiris OCR (不會與其他軟體一起安裝，需要個別安裝)

快速安裝 (USB 或網路)

快速安裝包含下列軟體：

- PCL 6 印表機驅動程式
- HP LaserJet Scan 程式與驅動程式

 **附註：** 快速安裝支援使用控制面板進行傳真。

附註： 您可以使用 Microsoft 的「新增印表機」精靈安裝 PCL 5 與 HP postscript level 3 模擬驅動程式。

Macintosh 軟體

- HP 產品 Setup Assistant
- HP Device Configuration (HP 裝置組態)

- HP 解除安裝程式
- HP LaserJet 軟體
 - HP Scan
 - HP Director
 - 傳真程式
 - 掃描至電子郵件程式
 - HP Photosmart

支援的印表機驅動程式

作業系統	PCL 5	PCL 6	HP postscript level 3 模擬
Windows	✓ ¹	✓	✓ ¹
Mac OS X v10.3、v10.4 及更新版本			✓
Linux ²			✓

¹ 您也可以使用 Microsoft「新增印表機」精靈安裝驅動程式。

² 對於 Linux，請從 www.hp.com/go/linuxprinting 下載 HP postscript level 3 模擬驅動程式。

印表機驅動程式隨附的線上說明內含一般列印工作的相關說明，並說明印表機驅動程式中的按鈕、核取方塊及下拉式清單。

2 控制面板

- [控制面板細部介紹](#)
- [控制面板功能表](#)

控制面板細部介紹

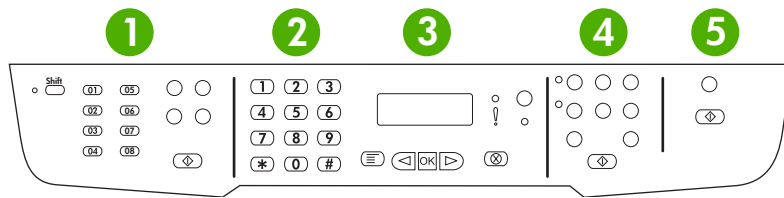

- | | |
|---|---|
| 1 | 傳真控制。 使用傳真控制以變更常用的傳真設定。 |
| 2 | 文數字按鈕。 使用文數字按鈕可在產品控制面板顯示幕上鍵入資料，並可撥打傳真電話號碼。 |
| 3 | 設定與取消控制。 使用這些控制可選擇功能表選項、決定產品的狀態及取消目前的工作。 |
| 4 | 影印控制。 使用這些控制可以變更常用預設值和開始影印。 |
| 5 | 掃描控制。 使用這些控制可掃描至電子郵件或資料夾。 |

控制面板功能表

使用控制面板功能表

若要存取控制面板功能表，請使用下列步驟。

1. 按下**設定**。
2. 使用箭頭按鈕導覽清單。
 - 按下**確定**以選擇適當的選項。
 - 按下**取消**以取消動作或返回就緒狀態。

控制面板主功能表

在控制面板主功能表中，可以使用下列功能表：

- 使用**傳真工作狀態**功能表可顯示正在等待傳送，或者已接收但正在等待列印、轉寄或更新至電腦的所有傳真清單。
- 使用**傳真功能**功能表可設定傳真功能，如排定延遲的傳真、取消取消**接收至 PC** 模式、重新列印之前列印的傳真或列印記憶體中儲存的傳真。
- 使用**影印設定**功能表可設定基本影印預設值，如對比度、分頁或列印的份數。
- 使用**報告**功能表可列印報告，以提供本產品相關資訊。
- 使用**傳真設定**功能表可設定傳真電話簿、外送與內送傳真選項以及所有傳真的基本設定。
- 使用**系統安裝**功能表可建立基本產品設定，如語言、列印品質或音量。
- 使用**網路設定**功能表可設定網路設定，如 TCP/IP 組態。
- 使用**服務**功能表可還原預設值、清潔產品及啓動可影響列印輸出的特殊模式。

 **附註：** 要列印整個控制面板功能表及其結構的詳細清單，請列印功能表選擇圖。請參閱 [158 頁的資訊頁](#)。

表格 2-1 傳真工作狀態功能表

功能表項目	說明
傳真工作狀態	顯示擱置的傳真工作，並可讓您取消擱置的傳真工作。

表格 2-2 傳真功能功能表

功能表項目	說明
稍後傳送傳真	允許稍後的日期與時間傳送傳真。
停止接收至 PC	停用 接收至 PC 設定，可讓電腦上傳尚未列印的目前所有傳真及產品接收的所有未來傳真。
重新列印最後一份	重新列印儲存在產品記憶體中的傳真。
輪詢接收	可讓產品呼叫已啓用輪詢傳送的其他傳真機。
清除儲存的傳真	清除產品記憶體中的所有傳真。

表格 2-3 影印設定功能表

功能表項目	子功能表項目	說明
預設品質	混合	設定預設的影印品質。
	圖片	
	影片相片	
	文字	
預設 深/淺		設定預設對比度選項。
預設 分頁	開啓	設定預設分頁選項。
	關閉	
預設 份數：	(範圍：1-99)	設定預設份數。
預設 縮小\放大	原稿=100%	設定縮小或放大影印文件的預設百分比。
	Lgl->Ltr=78%	
	Lgl->A4=83%	
	A4 ->Ltr=94%	
	Ltr->A4=97%	
	全頁=91%	
	調整至頁面大小	
	每張 2 頁	
每張 4 頁		
自訂：25-400%		
預設 紙匣選取	自動選取	設定預設進紙匣。
	1 號紙匣	
	2 號紙匣	
	3 號紙匣 (如果已安裝該紙匣)	
預設雙面列印	單面至單面	設定預設輸入掃描格式與預設輸出格式。只有從 ADF 列印才支援雙面列印。
	單面至雙面	
	雙面至雙面	
	雙面至單面	
預設 影印草稿	開啓	設定預設草稿模式選項。
	關閉	
預設 多頁	開啓	設定預設多頁平台影印選項。
	關閉	
還原預設值		將所有自訂影印設定值，設定成出廠預設值。

表格 2-4 報告功能表

功能表項目	子功能表項目	子功能表項目	說明
示範頁			列印展示列印品質的頁面。
傳真報告	傳真確認	從不	設定本產品在成功傳送或接收工作後是否列印確認報告。
		每次傳真時	
		僅傳送傳真	
		接收傳真	
	包含第一頁	開啓	設定本產品是否在報告包含傳真第一頁的縮圖影像。
		關閉	
	傳真錯誤報告	每項錯誤	設定本產品在傳送或接收工作失敗後是否列印報告。
		傳送錯誤	
		接收錯誤	
			從不
	最後呼叫報告		列印上次傳送或接收傳真作業的詳細報告。
傳真活動記錄	立即列印記錄	立即列印記錄	立即列印記錄： 列印本產品傳送或接收過的傳真清單。
	自動列印記錄	自動記錄列印	自動記錄列印： 選擇開啓以自動在每項傳真工作後列印報告。選擇關閉以關閉自動列印功能。
電話簿報告			列印本產品已設定的快速撥號清單。
封鎖傳真清單			列印本產品封鎖拒收傳真的電話號碼清單。
帳單報告			列印外送傳真用過的帳單代碼清單。此報告列出每個代碼共用於幾次外送傳真。此功能表項目僅在開啓帳單代碼功能後才顯示。
	所有傳真報告		列印所有與傳真相關的報告。
選單結構			列印控制面板功能表配置圖。列出每個功能表的現行設定值。
組態報告			列印所有產品設定值的清單。本產品連線至網路時，則包括網路資訊。
耗材狀態			<p>列印碳粉匣狀態。包含下列資訊：</p> <ul style="list-style-type: none"> ● 預估剩餘頁數 ● 序號 ● 已列印的頁數
網路報告			<p>顯示以下相關狀態：</p> <ul style="list-style-type: none"> ● 網路硬體組態 ● 啓用的功能 ● TCP/IP 和 SNMP 資訊 ● 網路統計資料
用量頁			顯示本產品已列印、傳真、影印及掃描的頁數。
PCL 字型清單			列印所有安裝的 PCL 5 字型清單。

表格 2-4 報告功能表 (續)

功能表項目	子功能表項目	子功能表項目	說明
PS 字型清單			列印所有安裝的 PS 字型清單。
PCL6 字型清單			列印所有安裝的 PCL 6 字型清單。
服務頁			顯示支援的紙張類型、影印設定及其他產品設定。

表格 2-5 傳真設定功能表

功能表項目	子功能表項目	子功能表項目	說明
傳真標頭	您的傳真號碼		設定傳送至接收產品的識別資訊。
	公司名稱		
電話簿	個別設定	新增/編輯	編輯傳真電話簿快速撥號與群組撥號項目。本產品支援多達 120 個電話簿項目，這些項目可以是個別或群組項目。
		刪除	
	群組設定	新增/編輯群組	
		刪除群組	
		刪除 群組中的號碼	
全部刪除			

表格 2-5 傳真設定功能表 (續)

功能表項目	子功能表項目	子功能表項目	說明
傳真傳送設定	預設 解析度	佳	設定傳送文件的解析度。解析度越高，每英吋點數 (dpi) 越多，顯示的細節也越多。解析度越低，每英吋點數越少，顯示的細節也越少，但檔案大小也越小。
		極佳	
		相片	
		標準	
	預設 深淺		設定外送傳真的暗度。
	預設 玻璃板大小	Letter	設定要從平台掃描器掃描的文件的預設紙張尺寸。
		A4	
	撥號模式	音頻式	設定本產品應使用音頻式還是脈衝式撥號。
		脈衝式	
	忙線時重撥	開啓	設定本產品是否應在忙線時嘗試重撥。
		關閉	
	無人接聽時重撥	開啓	設定本產品是否應在無人接聽時嘗試重撥收件者傳真號碼。
		關閉	
重撥通訊錯誤	開啓	設定本產品是否應在發生通訊錯誤時嘗試重撥收件者傳真號碼。	
	關閉		
撥號前碼	開啓	指定從本產品傳送傳真時必須撥打的前置號碼。	
	關閉		
偵測撥號音	開啓	設定本產品是否應先檢查撥號音，再傳送傳真。	
	關閉		
帳單代碼	開啓	設定開啓時，啓用帳單代碼。將會出現一則提示，要求您輸入外送傳真的帳單代碼。	
	關閉		

表格 2-5 傳真設定功能表 (續)

功能表項目	子功能表項目	子功能表項目	說明
傳真接收設定	接聽模式	自動	設定接聽模式的類型。提供下列選項：
		TAM	<ul style="list-style-type: none"> ● 自動：本產品會自動在設定的鈴聲次數時接聽來電。
		傳真/電話	<ul style="list-style-type: none"> ● TAM：將電話答錄機 e (TAM) 連接至本產品的 Aux 電話連接埠。本產品不會接聽任何來電，只會在答錄機接聽來電後聆聽傳真訊號。
		手動	<ul style="list-style-type: none"> ● 傳真/電話：本產品會自動接聽來電，並決定來電是語音還是傳真來電。如果是傳真來電，本產品會如往常一般處理來電。如果是語音來電，會發出合成鈴聲以警示使用者有語音來電。 ● 手動：使用者必須按下開始傳真按鈕或使用分機讓本產品接聽來電。
	接聽鈴聲	(範圍為 1-9)	設定傳真數據機接聽前的響鈴次數。
	答鈴類型	所有鈴聲	可讓使用者在一條線路上有兩個或三個電話號碼，每個電話號碼具有不同的鈴聲模式 (在具有鈴聲區別服務的電話系統上)。
		一聲	<ul style="list-style-type: none"> ● 所有鈴聲：本產品將接聽電話線路上的所有來電。
		兩聲	<ul style="list-style-type: none"> ● 一聲：本產品將接聽發出一聲鈴聲的所有來電。
		三聲	<ul style="list-style-type: none"> ● 兩聲：本產品將接聽發出兩聲鈴聲的所有來電。
		兩聲與三聲	<ul style="list-style-type: none"> ● 三聲：本產品將接聽發出三聲鈴聲的所有來電。 ● 兩聲與三聲：本產品將接聽發出兩聲或三聲鈴聲的所有來電。
分機	開啓	啓用此功能時，使用者可以按下分機上的 1-2-3 按鈕讓本產品接聽傳真來電。	
	關閉		
靜音偵測	開啓	設定本產品能否在傳真傳送期間不發出用過的初始傳真訊號之舊型傳真機接收傳真。	
	關閉		
調整至頁面大小	開啓	將超過 Letter 或 A4 尺寸的傳真縮小，使其適合 Letter 或 A4 尺寸紙張。如果將此功能設為 關閉 ，則超過 Letter 或 A4 的傳真會分印在多個頁面。	
	關閉		
標記傳真	開啓	將本產品設定為在本產品收到的每頁傳真新增日期、時間、傳送者電話號碼及頁碼。	
	關閉		
轉寄傳真	開啓	將本產品設定為將所有收到的傳真傳送至其他傳真機。	
	關閉		

表格 2-5 傳真設定功能表 (續)

功能表項目	子功能表項目	子功能表項目	說明
封鎖傳真		新增項目	修改封鎖傳真清單。封鎖傳真清單最多可有 30 個號碼。本產品收到來自封鎖傳真號碼的來電時，會將其內送傳真刪除。同時還會將被封鎖的傳真記錄在活動記錄，並加上工作會計資訊。
		刪除項目	
		全部清除	
保密接收		開啓	將 保密接收 設定為 開啓 需要使用者設定產品安全性中的密碼。設定密碼後，設定下列選項： <ul style="list-style-type: none"> ● 開啓保密接收。 ● 刪除記憶體中的所有舊傳真。 ● 傳真轉寄或接收至 PC 設定為開啓，不允許再進行設定。 ● 將所有內送傳真儲存在記憶體中。
		關閉	
		列印傳真	開啓保密接收功能時列印儲存的傳真。此功能表項目僅在開啓保密接收功能後才顯示。
重新列印傳真		開啓	設定能否重新列印可用記憶體中儲存的所有接收的傳真。
		關閉	
傳真/電話聲響次數		20	設定本產品應何時停止發出通知使用者有語音來電的 傳真/電話鈴聲 。
		30	
		40	
		70	
雙面列印		開啓	設定是否在紙張的兩面列印所有接收的傳真。
		關閉	
所有傳真	錯誤更正	開啓	設定在發生傳真傳送錯誤時，本產品是否再次傳送或接收錯誤部分。
		關閉	
傳真速度		快(V.34)	提高或降低允許的傳真通訊速度。
		中等(V.17)	
		慢(V.29)	

表格 2-6 系統安裝功能表

功能表項目	子功能表項目	子功能表項目	說明
語言	(可用控制面板顯示幕語言的清單。)		設定控制面板用來顯示訊息與本產品報告的語言。

表格 2-6 系統安裝功能表 (續)

功能表項目	子功能表項目	子功能表項目	說明
紙張設定	預設 紙張尺寸	Letter	設定列印內部報告、或任何未指定尺寸列印工作的尺寸。
		A4	
		Legal	
	預設 紙張類型	列示可用的紙材類型。	設定用於列印內部報告的類型，或者不需要指定類型的列印工作。
	1 號紙匣	紙張類型	設定 1 號紙匣的預設尺寸與類型。
2 號紙匣	紙張尺寸	設定 2 號紙匣的預設尺寸與類型。	
3 號紙匣		設定選購的 3 號紙匣之預設尺寸與類型。此功能表項目僅在安裝有 3 號紙匣時才會出現。	
紙張用盡措施	永遠等候 取消 置換		決定列印工作需要的紙材尺寸或類型無法取得，或當指定的紙匣沒有紙時，本產品如何處理。
			<ul style="list-style-type: none"> 選擇永遠等待，讓本產品等候至裝入正確的紙材為止。 選擇置換，以在指定的延遲時間後於不同尺寸的紙張上列印。 選擇取消，以在指定的延遲時間後自動取消列印工作。 如果選擇置換或取消，控制面板會提示要延遲的秒數。使用方向鍵減少時間或增加時間，最多 3600 秒。
列印品質	碳粉匣使用壽命將盡	(範圍為 1-20)	設定控制面板會產生碳粉不足訊息的百分比。
更換耗材	用盡時停止		設定本產品偵測到碳粉匣碳粉用盡時如何處理。
	用盡時置換		
列印濃度		(範圍為 1-5)	設定本產品應噴灑多少碳粉到粗線條與邊緣。
音量設定	警報音量	低	設定本產品的音量。
	鈴聲音量	適中	
	按鍵音量	高	
	電話線音量	關閉	
時間/日期	(時間格式、目前時間、日期格式及目前日期的設定。)		設定本產品的時間與日期設定。
產品安全性	開啓		設定產品安全性功能。設定為 開啓 時，您必須設定個人識別碼 (PIN)。
	關閉		
Courier 字型	一般		設定 Courier 字型值。
	深		

表格 2-7 服務功能表

功能表項目	子功能表項目	說明
列印 T.30 追蹤	從不	列印或排定用於解決傳真傳送問題的報告。
	如果錯誤	

表格 2-7 服務功能表 (續)

功能表項目	子功能表項目	說明
	來電結束 現在	
清潔模式		<p>在列印輸出出現污點或其他污跡時，清潔本產品。此清潔程序會清除紙張路徑上的灰塵及多餘碳粉。</p> <p>選擇時，本產品會提示您在 1 號紙匣中裝入一般 Letter 或 A4 紙。按下確定以開始清潔程序。等候直到完成整個程序。再丟棄列印的紙張。</p>
USB 速度	高 全雙工	設定 USB 速度。
減少紙張捲曲	開啓 關閉	<p>列印頁面持續捲曲時，此選項會將本產品設定成可減少捲曲的模式。</p> <p>預設值為關閉。</p>
保存列印	開啓 關閉	<p>列印的紙張會長期儲存時，此選項會將本產品設定成減少碳粉污跡與粉塵的模式。</p> <p>預設值為關閉。</p>
還原預設值		將所有自訂的設定值設為出廠預設值。

表格 2-8 網路設定功能表

功能表項目	子功能表項目	說明
TCP/IP 設定	自動 手動	<p>自動會透過 DHCP、BootP 或 AutoIP 自動設定所有 TCP/IP 設定。</p> <p>手動要求您手動設定 IP 位址、子網路遮罩及預設閘道。</p> <p>控制面板會提示您，指定每一個位址部份的值。使用箭頭按鈕增加或減少值。按下確定，以接受值並將游標移至下一個欄位。</p> <p>完成每個位址之後，本產品會提示確認位址，然後才移至下一個位址。設定所有位址之後，本產品會自動重新啓動。</p>
連線速度	自動 10T 全雙工 10T 半雙工 100TX 全雙工 100TX 半雙工	<p>若有需要，手動設定連線速度。</p> <p>設定連線速度之後，本產品會自動重新啓動。</p>
自動交叉送紙	開啓 關閉	設定自動交叉送紙功能。
網路服務	IPv4 IPv6	設定本產品將使用 IPv4 還是 IPv6 通訊協定。

表格 2-8 網路設定功能表 (續)

功能表項目	子功能表項目	說明
顯示 IP 位址	是	設定本產品是否在控制面板上顯示 IP 位址。
	否	
還原預設值		將所有網路組態重設回出廠預設值。

3 Windows 軟體

- [支援的 Windows 作業系統](#)
- [支援的 Windows 印表機驅動程式](#)
- [為 Windows 選擇正確印表機驅動程式。](#)
- [列印設定值的優先順序](#)
- [為 Windows 變更印表機驅動程式設定值](#)
- [Windows 的軟體安裝類型](#)
- [移除 Windows 軟體](#)
- [支援的 Windows 公用程式](#)
- [其他作業系統的軟體](#)

支援的 Windows 作業系統

本產品支援下列 Windows 作業系統：

完整軟體安裝

- Windows XP (32 位元與 64 位元)
- Windows Vista (32 位元與 64 位元)

列印與掃描驅動程式

- Windows 2000
- Windows 2003 Server (32 位元與 64 位元)

支援的 Windows 印表機驅動程式

- PCL 5
- PCL 6
- PS level 3 模擬

印表機驅動程式隨附的線上說明內含一般列印工作的相關說明，並說明印表機驅動程式中的按鈕、核取方塊及下拉式清單。

為 Windows 選擇正確印表機驅動程式。

印表機驅動程式可讓您存取裝置功能，並允許電腦與裝置進行通訊 (使用印表機語言)。如需其他軟體及語言的相關資訊，請查閱裝置 CD 上的安裝注意事項與 **Readme** 檔案。

- 最佳的全面效能，請使用 **PCL 6** 印表機驅動程式。
- 一般辦公列印，請使用 **PCL 5** 印表機驅動程式。
- 對於根據 **postscript** 層級 3 模擬需求列印，或 **postscript** 快閃字型支援，請使用 **HP postscript** 層級 3 模擬驅動程式。

列印設定值的優先順序

對列印設定的變更是根據做出變更的位置排定優先順序：

 **附註：** 指令和對話方塊的名稱可能會因軟體程式而異。

- 「**頁面設定**」對話方塊： 在使用程式的**檔案**功能表上按一下**頁面設定**或相似的指令，以開啓此對話方塊。在此處變更的設定會置換在其他任何位置所做的變更。
- 「**列印**」對話方塊： 在使用程式的**檔案**功能表上按一下**列印**、**頁面設定**或相似的指令，以開啓此對話方塊。在**列印**對話方塊中變更的設定，優先順序較低，且**不會**置換在**頁面設定**對話方塊中所做的變更。
- 「**印表機內容**」對話方塊 (**印表機驅動程式**)： 按一下**列印**對話方塊中的**內容**以開啓印表機驅動程式。在**印表機內容**對話方塊中變更的設定不會置換在**列印**軟體中其他地方的設定。
- **印表機驅動程式預設值**： 印表機驅動程式預設值可決定所有列印工作所使用的設定，**除非**在**頁面設定**、**列印**或**印表機內容**對話方塊中變更設定。
- **印表機控制面板設定**： 在印表機控制面板中變更的設定，其優先順序比在其他任何地方所做的變更都還要低。

為 Windows 變更印表機驅動程式設定值

變更所有列印工作的設定值直到軟體程式結束為止

變更所有列印工作的預設值

變更裝置組態設定值

1. 在軟體程式的**檔案**功能表中，按一下**列印**。
2. 選擇驅動程式，然後按一下**內容**或**喜好設定**。

步驟可能有差異；此程序是最常用的方法。

1. 依次按一下**開始、設定及印表機** (Windows 2000) 或**印表機和傳真** (Windows XP Professional 與 Server 2003) 或**印表機和其他硬體裝置** (Windows XP Home)。

對於 Windows Vista，依次按一下**開始、控制台及印表機**。

2. 以滑鼠右鍵按一下驅動程式圖示，然後選擇**列印喜好設定**。

1. 依次按一下**開始、設定及印表機** (Windows 2000) 或**印表機和傳真** (Windows XP Professional 與 Server 2003) 或**印表機和其他硬體裝置** (Windows XP Home)。

對於 Windows Vista，依次按一下**開始、控制台及印表機**。

2. 以滑鼠右鍵按一下驅動程式圖示，然後選擇**內容**。

3. 按一下**裝置設定值**標籤。

Windows 的軟體安裝類型

提供了下列軟體安裝類型：

- **建議**。完整安裝所有軟體解決方案。
- **快速**。僅安裝印表機驅動程式。有一個用於 USB 連線產品的快速選項，及另一個用於網路連線產品的快速選項。
- **自訂**。使用自訂安裝以選擇要安裝的軟體與驅動程式。

移除 Windows 軟體

1. 按一下**開始**，然後按一下**程式集**或**所有程式**。
2. 按一下 **HP**，然後按一下 **HP LaserJet M2727**。
3. 按一下**解除安裝**，然後依照螢幕上的指示移除軟體。

支援的 Windows 公用程式

HP ToolboxFX

HP ToolboxFX 是一種您可以用於下列工作的程式：

- 查看裝置狀態
- 檢查耗材狀態
- 設定警示
- 檢視裝置的說明文件
- 存取疑難排解與維護工具

在從本產品 CD-ROM 進行建議的軟體安裝期間安裝 HP ToolboxFX。

如需更多資訊，請參閱 [159 頁的檢視 HP ToolboxFX](#)。

嵌入式 Web 伺服器

裝置配備了嵌入式 Web 伺服器，可用於存取有關裝置及網路活動的資訊。此資訊將顯示在 Web 瀏覽器中，如 Microsoft Internet Explorer、Netscape Navigator、Apple Safari 或 Firefox。

嵌入式 Web 伺服器位於裝置中，並非位於網路伺服器中。

嵌入式 Web 伺服器提供了裝置介面，任何配備網路連線電腦以及標準 Web 瀏覽器的使用者均可使用。無需安裝或設定特殊軟體，但電腦上必須配備支援的 Web 瀏覽器。要取得嵌入式 Web 伺服器的存取權，請在瀏覽器的位址列中鍵入裝置的 IP 位址 (要尋找 IP 位址，請列印組態頁。要獲得更多有關列印組態頁的資訊，請參閱 [158 頁的資訊頁](#))。

要獲得有關嵌入式 Web 伺服器特性與功能的完整說明，請參閱 [169 頁的嵌入式 Web 伺服器](#)。

HP Web Jetadmin

HP Web Jetadmin 是一種瀏覽器導向的管理工具，適用於內部網路中相互連接的印表機，僅應安裝在網路管理員的電腦上。

要下載最新版本的 HP Web Jetadmin 並獲得最新的主機系統支援清單，請造訪 www.hp.com/go/webjetadmin。

主機伺服器上安裝了 HP Web Jetadmin 後，Windows 用戶端可使用支援的 Web 瀏覽器 (例如，Microsoft® Internet Explorer 4.x 或 Netscape Navigator 4.x 或更新版本) 瀏覽至 HP Web Jetadmin 主機來存取 HP Web Jetadmin。

其他 Windows 元件與公用程式。

- 軟體安裝程式 - 自動安裝列印系統
- 線上網路註冊
- HP 客戶參與計劃
- HP 更新

其他作業系統的軟體

OS	軟體
UNIX	對於 HP-UX 與 Solaris 網路，請瀏覽 www.hp.com/support/net_printing 以下載適用於 UNIX 的 HP Jetdirect 印表機安裝程式。
Linux	如需相關資訊，請瀏覽 www.hp.com/go/linuxprinting 。

4 將本產品與 Macintosh 配合使用

- [用於 Macintosh 的軟體](#)
- [使用 Macintosh 印表機驅動程式中的功能](#)
- [從本產品與 HP Director 掃描 \(Macintosh\)](#)
- [從 Macintosh 電腦傳真文件](#)

用於 Macintosh 的軟體

支援 Macintosh 作業系統

本裝置支援下列 Macintosh 作業系統：

- Mac OS X v10.3、v10.4 及更新版本

 **附註：** 對於 Mac OS v10.4 與更新版本，支援 PPC 與 Intel 核心處理器 Mac。

支援的 Macintosh 印表機驅動程式

HP 安裝程式提供了用於 Macintosh 電腦的 PostScript® 印表機描述 (PPD) 檔、印表機對話延伸 (PDE) 以及 HP 印表機公用程式。

PPD 與 Apple PostScript 印表機驅動程式結合，可讓您存取裝置的各種功能。請使用電腦隨附的 Apple PostScript 印表機驅動程式。

Macintosh 列印設定值的優先順序

對列印設定的變更是根據做出變更的位置排定優先順序：

 **附註：** 指令和對話方塊的名稱可能會因軟體程式而異。

- 「**頁面設定**」對話方塊：在使用程式的**檔案**功能表上按一下**頁面設定**或相似的指令，以開啓此對話方塊。在此處變更的設定會置換在其他任何位置所做的變更。
- 「**列印**」對話方塊：在使用程式的**檔案**功能表上按一下**列印**、**頁面設定**或相似的指令，以開啓此對話方塊。在**列印**對話方塊中變更的設定，優先順序較低，且**不會**置換在**頁面設定**對話方塊中所做的變更。
- 「**印表機內容**」對話方塊 (**印表機驅動程式**)：按一下**列印**對話方塊中的**內容**以開啓印表機驅動程式。在**印表機內容**對話方塊中變更的設定不會置換在**列印**軟體中其他地方的設定。
- **印表機驅動程式預設值**：印表機驅動程式預設值可決定所有列印工作所使用的設定，除非在**頁面設定**、**列印**或**印表機內容**對話方塊中變更設定。
- **印表機控制面板設定**：在印表機控制面板中變更的設定，其優先順序比在其他任何地方所做的變更都還要低。

變更 Macintosh 的印表機驅動程式設定

變更所有列印工作的設定值直到軟體程式結束為止	變更所有列印工作的預設值	變更裝置組態設定值
<ol style="list-style-type: none">1. 在檔案功能表上，按一下列印。2. 在各個快顯功能表中，變更需要的設定。	<ol style="list-style-type: none">1. 在檔案功能表上，按一下列印。2. 在各個快顯功能表中，變更需要的設定。3. 在預先設定快顯功能表中，按一下另存新檔，然後鍵入預先設定的名稱。 <p>這些設定值儲存在預先設定功能表中。要使用新的設定值，必須在每次開啓程式列印時都去選擇已儲存的預先設定選項。</p>	<ol style="list-style-type: none">1. 在「搜尋程式」的立即搜尋功能表中，按一下應用程式。2. 開啓公用程式，然後開啓印表機設定公用程式。3. 按一下列印佇列。4. 在印表機功能表中，按一下顯示資訊。5. 按一下可安裝選項功能表。

Macintosh 的軟體安裝類型

安裝 Macintosh 軟體以便直接連線 (USB)

1. 在 USB 連接埠裝置與電腦的 USB 連接埠之間連接 USB 纜線。使用標準 2 尺 (6.56 英呎) 的 USB 纜線。
2. 將 CD 放入 CD-ROM 光碟機，然後執行安裝程式。如果沒有自動執行 CD 電腦，則連按兩下桌面的 CD 圖示。
3. 在「HP LaserJet Installer」資料夾中，連按兩下**安裝程式**圖示。
4. 按照電腦螢幕上的說明進行操作。

當裝置連接至電腦時，USB 印表機佇列會自動產生。但是，如果在連接 USB 纜線之前尚未執行安裝程式，則佇列會使用一般 PPD 檔。完成下列步驟以變更佇列 PPD 檔。

5. 在電腦磁碟機上，依次開啓**應用程式**、**公用程式**及**印表機設定公用程式**。
6. 選擇正確的印表機佇列，然後按一下**顯示資訊**以開啓**印表機資訊**對話方塊。
7. 在快顯功能表中，選擇 **Printer Model** (印表機型號)；然後於選取 **Generic** (一般) 的快顯功能表中，選擇該裝置的 PPD 檔。
8. 從任一軟體程式列印測試頁，以確定軟體已正確安裝。

如果安裝失敗，請重新安裝軟體。如果此步驟失敗，請參閱安裝注意事項或 裝置 CD 上最新的讀我檔或包裝盒內隨附的傳單。

安裝 Macintosh 軟體以便網路連線

1. 連接 HP Jetdirect 列印伺服器與網路連接埠之間的網路纜線。
2. 將 CD 插入 CD-ROM 光碟機。如果 CD 未自動執行，請連按兩下桌面上的 CD 圖示。
3. 在「HP LaserJet Installer」資料夾中，連按兩下**安裝程式**圖示。
4. 按照電腦螢幕上的說明進行操作。
5. 在電腦磁碟機上，依次開啓**應用程式**、**公用程式**及**印表機設定公用程式**。
6. 按一下**新增印表機**。
7. 選擇 **Rendezvous** 或 **Bonjour** 作為連線類型。

☞ 附註： 依據產品組態差異，也可能出現 **Appletalk** 或 **IP Printing** 這兩種連線類型。

8. 從清單中選擇驅動程式。

9. 按一下**新增印表機**。
10. 關閉「列印中心」或「印表機設定公用程式」。

從 Macintosh 作業系統移除軟體

要從 Macintosh 電腦中移除軟體，請將 PPD 檔案拖曳至資源回收筒。

支援的 Macintosh 公用程式

嵌入式 Web 伺服器

裝置配備了嵌入式 Web 伺服器，可用於存取有關裝置及網路活動的資訊。此資訊將顯示在 Web 瀏覽器中，如 Microsoft Internet Explorer、Netscape Navigator、Apple Safari 或 Firefox。

嵌入式 Web 伺服器位於裝置中，並非位於網路伺服器中。

嵌入式 Web 伺服器提供了裝置介面，任何配備網路連線電腦以及標準 Web 瀏覽器的使用者均可使用。無需安裝或設定特殊軟體，但電腦上必須配備支援的 Web 瀏覽器。要取得嵌入式 Web 伺服器的存取權，請在瀏覽器的位址列中鍵入裝置的 IP 位址 (要尋找 IP 位址，請列印組態頁。要獲得更多有關列印組態頁的資訊，請參閱[158 頁的資訊頁](#))。

要獲得有關嵌入式 Web 伺服器特性與功能的完整說明，請參閱[169 頁的嵌入式 Web 伺服器](#)。

Macintosh 設定裝置

「Macintosh 設定裝置」是以 Web 為基礎的程式，可用來存取有關本產品的資訊 (例如，有關耗材狀態與本產品設定的資訊)。從電腦使用「Macintosh 設定裝置」來監控並管理本產品

 **附註：** 您必須執行完整的軟體安裝，以使用 Macintosh 設定裝置。

- 檢查本產品狀態並列印資訊頁。
- 檢查及變更本產品系統設定。
- 檢查預設列印設定。
- 檢查並變更傳真設定、包含傳真傳送、傳真接收、傳真電話簿與快速撥號設定，以及傳真報告。
- 檢查並變更網路設定，包括 IP 組態、進階、mDNS、SNMP、網路組態與密碼。

當本產品直接連接至您的電腦或連線至網路時，您可以檢視「Macintosh 設定裝置」。

 **附註：** 您無需使用網際網路，即可開啓與使用「Macintosh 設定裝置」。

在本產品直接連接至電腦時檢視 Macintosh 設定裝置

1. 按一下 HP Director 圖示，以開啓 **HP Director**。
2. 在 HP Director，按一下**設定**。
3. 選擇**設定裝置**，以在瀏覽器中開啓「Macintosh 設定裝置」首頁。

在本產品連線至網路時檢視 **Macintosh 設定裝置**。

1. 開啓下列其中一個支援的 Web 瀏覽器：
 - Safari 1.2 或更新版本
 - Microsoft Internet Explorer 5.0 或更新版本
 - Netscape Navigator 4.75 或更新版本
 - Opera 6.05 或更新版本
2. 在 Web 瀏覽器中輸入本產品的 IP 位址，以開啓「**Macintosh 設定裝置**」首頁。

使用 Macintosh 印表機驅動程式中的功能

列印

在 Macintosh 中建立並使用列印預設

使用列印預設儲存目前印表機驅動程式設定值以便再次使用。

建立列印預設

1. 在**檔案**功能表中，按一下**列印**。
2. 選擇驅動程式。
3. 選擇列印設定值。
4. 在 **Presets (預設)** 方塊中，按一下 **Save As...** (另存新檔...)，然後鍵入預設名稱。
5. 按一下**好**。

使用列印預設

1. 在**檔案**功能表中，按一下**列印**。
2. 選擇驅動程式。
3. 在 **Presets (預設)** 方塊中，選擇要使用的列印預設。

 **附註：** 要使用印表機驅動程式預設值，請選擇 **Factory Defaults(出廠預設值)**。

調整文件大小或在自訂尺寸的紙張上列印

您可以縮放文件以適合不同尺寸的紙張。

1. 在**檔案**功能表中，按一下**列印**。
2. 開啓**紙張處理**功能表。
3. 在**目的地紙張尺寸**區域中，選擇**縮放以適合紙張尺寸**，然後從下拉式清單中選擇尺寸。
4. 如果希望僅使用小於文件的紙張，請選擇**僅縮放**。

列印封面

您可以單獨列印文件的封面頁，並加入訊息(如「機密文件」)。

1. 在**檔案**功能表中，按一下**列印**。
2. 選擇驅動程式。
3. 開啓 **Cover Page (封面頁類型)** 快顯功能表，然後選擇在 **Before Document (文件之前)** 還是 **After Document (文件之後)** 列印封面頁。
4. 在**封面頁類型**快顯功能表中，選擇要在封面頁上列印的訊息。

 **附註：** 要列印空白封面頁，請選擇**標準**作為**封面頁類型**。

使用浮水印

浮水印是列印在文件每一頁背景上的告示，例如「機密文件」。

1. 在**檔案**功能表中，按一下**列印**。
2. 開啓**浮水印**功能表。
3. 在**模式**旁邊，選擇要使用的浮水印類型。選擇**浮水印**以列印半透明訊息。選擇**重疊**以列印不透明的訊息。
4. 在**頁面**旁邊，選擇是在所有頁面還是僅在第一頁列印浮水印。
5. 在**文字**旁邊，選擇其中一則標準訊息，或選擇**自訂**，然後在方塊中鍵入新訊息。
6. 選擇其餘設定值的選項。

在 Macintosh 中進行單張多頁列印

您可在一張紙上列印多個頁面。此功能可讓您以符合成本效益的方式列印草稿頁面。

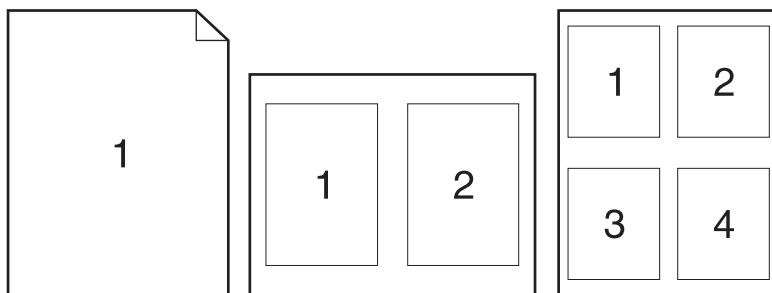

1. 在**檔案**功能表中，按一下**列印**。
2. 選擇驅動程式。
3. 開啓 **Layout (版面)** 快顯功能表。
4. 在 **Pages per Sheet(每張頁數)**旁，選擇要在每張紙上列印的頁數 (1、2、4、6、9 或 16)。
5. 在 **Layout Direction(版面方向)**旁，選擇各頁面在紙張上的排列順序和位置。
6. 在 **Borders(框線)**旁，選擇要在紙張上每頁周圍列印的框線類型。

在紙張的兩面 (雙面) 列印

使用自動雙面列印

1. 在其中一個紙匣裝入足夠的紙張，以供列印工作使用。若裝入特殊紙張，如信紙信頭，請以下列方式之一裝入：
 - 對於 1 號紙匣，請將信紙信頭正面朝上，使底端先裝入印表機。
 - 對於所有其他紙匣，請以正面朝下、頂端朝紙匣後方的方式裝入信紙信頭。
2. 在**檔案**功能表中，按一下**列印**。
3. 開啓**版面**快顯功能表。
4. 在 **Two-Sided (雙面)** 旁邊，選擇 **Long-Edge Binding (長邊裝訂)** 或 **Short-Edge Binding (短邊裝訂)**。
5. 按一下**列印**。

手動雙面列印

1. 在其中一個紙匣裝入足夠的紙張，以供列印工作使用。若裝入特殊紙張，如信紙信頭，請以下列方式之一裝入：
 - 對於 1 號紙匣，請將信紙信頭正面朝上，使底端先裝入印表機。
 - 對於所有其他紙匣，請以正面朝下、頂端朝紙匣後方的方式裝入信紙信頭。
-
- △ **注意：** 為避免卡紙，裝入的紙張磅數不能超過 105 g/m² (28 磅合約紙)。
2. 在**檔案**功能表中，按一下**列印**。
 3. 在**外觀**快顯功能表中，選擇**手動雙面列印**選項。
 4. 按一下**列印**。按照電腦螢幕上顯示的快顯視窗中的說明進行，然後再將輸出紙疊放回 1 號紙匣，以便列印第二面。
 5. 取出印表機 1 號紙匣中的所有空白紙張。
 6. 將已列印的紙疊正面朝上、底端先送入的方式裝入印表機 1 號紙匣中。您**必須**從 1 號紙匣列印紙張的第二面。
 7. 如果出現提示，請按下適當的控制面板按鈕以繼續。

使用服務功能表

如果裝置已連接至網路，請使用 **Services(服務)**功能表以取得裝置與耗材狀態資訊。

1. 在**檔案**功能表中，按一下**列印**。
2. 開啓 **Services(服務)**功能表。
3. 從下拉式清單中選擇維護工作，然後按一下 **Launch(啓動)**。嵌入式 **Web** 伺服器會移至可提供您選擇的工作之資訊的頁面。
4. 要移至此裝置的各種支援網站，請從下拉式清單中選擇「**網際網路服務**」選項，然後按一下**移至**。

從本產品與 HP Director 掃描 (Macintosh)

如需有關本章節所述的工作與設定的更多資訊，請參閱 HP Director 線上說明。

掃描工作

若要掃描至軟體程式，請使用程式本身來掃描項目。任何 TWAIN 相容程式均可掃描影像。如果使用的程式與 TWAIN 不相容，您可將掃描的影像儲存到檔案中，然後將該檔案放置、開啓或匯入到軟體程式。

使用逐頁掃描

1. 掀起平台掃描器外蓋，將要掃描的原稿正面朝下放在平台掃描器上，並將文件左上角置於玻璃的右下角。輕輕地合上外蓋。
2. 連按兩下 HP Director 桌面別名。
3. 按一下 HP Director，然後按一下**掃描**以開啓 HP 對話方塊。
4. 按一下**掃描**。
5. 若要掃描多頁，請裝入下一頁，然後按一下**掃描**。重複一直到所有頁面掃描完畢為止。
6. 按一下**完成**，然後按一下**目的地**。

掃描至檔案

1. 在目的地，選擇**儲存至檔案**。
2. 命名檔案並指定目的地位置。
3. 按一下**儲存**。原稿即會掃描並儲存。

掃描至電子郵件

1. 在目的地中，選擇**電子郵件**。
2. 將會開啓一封空白電子郵件，將已掃描文件作為附件。
3. 輸入電子郵件收件者，新增文字或其他附件，然後按按一下**傳送**。

從 Macintosh 電腦傳真文件

1. 在軟體程式的**檔案**功能表中，選擇**列印**。
2. 按一下 **PDF**，然後選擇**傳真 PDF**。
3. 在**收件者**欄位中輸入傳真號碼。
4. 要包含傳真封面，請選擇**使用封面**，然後輸入封面主旨與訊息 (可選)。
5. 按一下**傳真**。

5 連接

- [使用 USB 將本產品直接連接至電腦](#)
- [印表機共用免責聲明](#)
- [支援的網路作業系統](#)
- [支援的網路通訊協定](#)
- [在網路上安裝本產品](#)
- [設定網路產品](#)

 **附註：** 設定 TCP/IP 設定很複雜、且應僅由有經驗的網路管理員執行。BOOTP 將需要伺服器來設定本產品的特定 TCP/IP 設定。DHCP 也需要伺服器，但無法修復本產品的 TCP/IP 設定。最後，若要手動設定特定 TCP/IP 設定，您可以從控制台或嵌入式 Web 伺服器、HP ToolboxFX 或 HP Web Jetadmin 完成。如需另外說明或網路配置、請聯絡您的網路提供者。

使用 USB 將本產品直接連接至電腦

 **附註：** 請在安裝程式提示時，才將 USB 電纜從本產品連接至電腦。

1. 將本產品 CD 插入電腦中。如果軟體安裝程式沒有啟動，請瀏覽至 CD 上的 `setup.exe` 檔案，然後連接兩下檔案。
2. 依照安裝程式說明進行。
3. 允許完成安裝程序，然後重新啟動電腦。

印表機共用免責聲明

HP 不支援對等式網路連線，因為該功能是 Microsoft 作業系統的功能，而不是 HP 印表機驅動程式的功能。請造訪 Microsoft 網站 www.microsoft.com。

支援的網路作業系統

下列作業系統可支援網路列印：

完整軟體安裝

- Windows XP (32 位元與 64 位元)
- Windows Vista (32 位元與 64 位元)
- Mac OS X v10.3、v10.4 及更新版本

列印與掃描驅動程式

- Windows 2000
- Windows 2003 Server (32 位元與 64 位元)

僅限於印表機驅動程式

- Linux (僅限於 Web)
- UNIX model script (僅限於 Web)

支援的網路通訊協定

本產品支援 TCP/IP 網路通訊協定。這是最廣為使用及接受的網路協定。許多網路服務都使用這種通訊協定。本產品還支援 IPv4 與 IPv6。下表列出了本產品支援的網路服務/通訊協定。

表格 5-1 列印

服務名稱	說明
port9100 (直接模式)	列印服務
行式印表機服務程式 (LPD)	列印服務

表格 5-2 搜尋網路產品

服務名稱	說明
SLP (Service Location Protocol, 服務定位協定)	裝置探索通訊協定，用於尋找與設定網路裝置。主要使用在 Microsoft 架構的軟體程式。
mDNS (多點傳送網域名稱服務 - 亦稱為「Rendezvous」或「Bonjour」)	裝置探索通訊協定，用於尋找與設定網路裝置。主要使用在 Apple Macintosh 架構的軟體程式。

表格 5-3 訊息與管理

服務名稱	說明
HTTP (超文字傳輸協定)	允許 Web 瀏覽器與內嵌 Web 伺服器通訊。
EWS (嵌入式 Web 伺服器)	允許使用者透過 Web 瀏覽器管理本產品。
SNMP (簡易網路管理通訊協定)	供網路程式用於本產品管理用途。支援 SNMP V1 與標準 MIB-II (管理資訊庫) 物件。

表格 5-4 IP 位址

服務名稱	說明
DHCP (動態主機組態通訊協定)	用於自動指定 IP 位址。DHCP 伺服器會為本產品提供 IP 位址。通常不需要使用者介入，即可讓本產品從 DHCP 伺服器取得 IP 位址。
BOOTP (開機通訊協定)	用於自動指定 IP 位址。BOOTP 伺服器會為本產品提供 IP 位址。需要管理員在 BOOTP 伺服器上輸入本產品的 MAC 硬體位址，以供本產品從該伺服器取得 IP 位址。
Auto IP	用於自動指定 IP 位址。如果 DHCP 伺服器與 BOOTP 伺服器都不存在，此伺服器可允許本產品產生唯一 IP 位址。

在網路上安裝本產品

在此組態中，本產品直接連線至網路，且可以設定為讓網路上的所有電腦直接列印至本產品。

 **附註：** 此模式為本產品的建議網路組態。

1. 在開啓本產品之前，將網路電纜插入本產品的網路連接埠，以將本產品直接連線至網路。
2. 開啓本產品電源，等待 2 分鐘，然後使用控制面板列印組態頁。取得。

 **附註：** 請確定組態頁上列出了 IP 位址，然後繼續進行下一步。如果不存在 IP 位址，請重新列印組態頁。

3. 將本產品 CD 放入電腦中。如果軟體安裝程式沒有啓動，請瀏覽至 CD 上的 `setup.exe` 檔案，然後連按兩下檔案。
4. 依照安裝程式說明進行。

 **附註：** 在安裝程式提示輸入網址時，提供在啓動安裝程式之前所列印組態頁上列出的 IP 位址，或在網路上搜尋本產品。

5. 允許完成安裝程序，然後重新啓動電腦。

設定網路產品

檢視設定

網路組態頁

網路組態頁會列出本產品網路卡的目前設定與內容。若要從本產品列印網路組態頁，請完成下列步驟。

1. 在控制面板上按下**設定**。
2. 使用箭頭按鈕選擇**報告**，然後按下**確定**。
3. 使用箭頭按鈕選擇**網路報告**，然後按下**確定**。

組態頁

組態頁列出了本產品的目前設定與內容。您可以從本產品或 HP ToolboxFX 列印組態頁。若要從本產品列印組態頁，請完成下列步驟。

1. 在控制面板上按下**設定**。
2. 使用箭頭按鈕選擇**報告**，然後按下**確定**。
3. 使用箭頭按鈕選擇**組態報告**，然後按下**確定**。

也會列印第二頁。該頁上的**傳真設定**與**影像設定**部分提供有關本產品傳真設定的詳細資料。

變更設定

您可以使用嵌入式 Web 伺服器 (EWS) 或 HP ToolboxFX 來檢視或變更 IP 組態設定。要存取嵌入式 Web 伺服器，請在 Web 瀏覽器的網址列中鍵入本產品的 IP 位址。

本產品直接連接至電腦或連線至網路時，您可以檢視 HP ToolboxFX。您必須執行完整的軟體安裝，才能使用 HP ToolboxFX。

以下列其中一種方式開啓 HP ToolboxFX：

- 在 Windows 系統匣中，連接兩下 HP ToolboxFX 圖示。
- 在 Windows **開始**功能表上，依次按一下**程式集** (或 Windows XP 的 **所有程式**)、**HP**、本產品名稱及 **HP ToolboxFX**。

在 HP ToolboxFX 中，按一下**網路設定**標籤。

從**網路**標籤 (EWS) 或**網路設定**標籤 (HP ToolboxFX) 中，您可以變更下列組態：

- 主機名稱
- 手動 IP 位址
- 手動子網路遮罩
- 手動預設閘道

 **附註：** 再次與本產品通訊之前，變更網路組態可能會要求您變更瀏覽器 URL。網路重設時，將會有幾分鐘無法使用本產品。

IP 位址

本產品 IP 位址可以手動設定，也可以透過 DHCP、BootP 或 AutoIP 自動設定。

手動組態

1. 在控制面板上按下**設定**。
2. 使用箭頭按鈕選擇**網路設定**，然後按下**確定**。
3. 使用箭頭按鈕選擇 **TCP/IP 設定**，然後按下**確定**。
4. 使用箭頭按鈕選擇**手動**，然後按下**確定**。
5. 使用文數字按鈕鍵入 IP 位址，然後按下**確定**。
6. 如果 IP 位址不正確，請使用箭頭按鈕選擇**否**，然後按下**確定**。以正確的 IP 位址重複步驟 5，再重複步驟 5 輸入子網路遮罩和預設閘道設定。

自動組態

1. 在控制面板上按下**設定**。
2. 使用箭頭按鈕選擇**網路設定**，然後按下**確定**。
3. 使用箭頭按鈕選擇 **TCP/IP 設定**，然後按下**確定**。
4. 使用箭頭按鈕選擇**自動**，然後按下**確定**。

可能還需要幾分鐘才能使用自動 IP 位址。

 **附註：** 如果您想要停用或啓用特定的自動 IP 模式 (如 BOOTP、DHCP 或 AutoIP)，只能使用嵌入式 Web 伺服器或 HP ToolboxFX 這兩種方式變更這些設定。

IPv4 與 IPv6 設定

您只能手動設定 IPv4 通訊協定。您可以從 HP ToolboxFX 或本產品控制面板設定 IPv4 通訊協定。您只能從本產品控制面板選擇 IPv6 通訊協定。

連線速度設定

 **附註：** 不正確的變更連線速度設定可能會導致本產品無法與其他網路裝置通訊。在大多數情況下，應讓本產品使用自動模式。變更後印表機的電源會先關閉再重新開啓。請在本產品閒置時才進行變更。

1. 在控制面板上按下**設定**。
2. 使用箭頭按鈕選擇**網路設定**，然後按下**確定**。
3. 使用箭頭按鈕選擇**連線速度**，然後按下**確定**。
4. 使用箭頭按鈕選擇下列其中一個設定。
 - 自動
 - 10T Full
 - 10T Half

- 100TX Full
- 100TX Half

 **附註：** 設定必須符合您所連接的網路產品 (網路集線器、交換器、閘道、路由器或電腦)。

5. 按下**確定**。本產品的電源會先關閉再重新開啓。

6 紙張與列印紙材

- [瞭解紙張與列印紙材使用](#)
- [支援的紙張和紙材大小](#)
- [特殊紙張或列印紙材規定](#)
- [裝入紙張與列印紙材](#)
- [設定紙匣](#)
- [變更紙匣選擇](#)

瞭解紙張與列印紙材使用

本產品支援多種符合本使用指南規定的紙張及其他列印紙材。不符合規定的紙張或列印紙材，可能會造成以下問題：

- 不良的列印品質
- 頻繁的卡紙
- 印表機過度磨損，需要維修

為確保最佳效果，請僅使用專門為雷射印表機或多功能印表機設計的 **HP** 品牌紙張與列印紙材。請勿使用噴墨印表機專用的紙張與列印紙材。惠普科技建議您不要使用其他品牌的紙材，因為 **HP** 將無法掌控輸出品質。

即使紙張符合此使用指南的所有規定，印出的文件可能還是會有瑕疵。其原因可能是不當的運輸或搬運、儲存時溫度和/或濕度不理想，或是其他惠普科技所不能控制的因素。

△ **注意：** 使用不符合惠普科技規定的紙張或列印紙材，可能會造成產品出問題，而需要維修。這類維修不包括在惠普科技所提供的保固或維修合約中。

支援的紙張和紙材大小

此產品支援數種頁面大小，而且可適用於多種紙材。

 **附註：** 若要取得最佳列印結果，請在列印之前，在列印驅動程式中選擇適當的紙張尺寸和類型。

表格 6-1 支援的紙張和紙材大小

大小	尺寸	1 號紙匣	2 號與 3 號紙匣
Letter	216 x 279 mm	✓	✓
Legal	216 x 356 mm	✓	✓
A4	210 x 297 mm	✓	✓
Executive	184 x 267 mm	✓	✓
A3	297 x 420 mm		
A5	148 x 210 mm	✓	✓
A6	105 x 148 mm	✓	
B5 (JIS)	182 x 257 mm	✓	✓
16k	197 x 273 mm	✓	
16k	195 x 270 公釐	✓	
16k	184 x 260 公釐	✓	
8.5 x 13	216 x 330 mm	✓	✓
4 x 6 ¹	107 x 152 公釐	✓	
5 x 8 ¹	127 x 203 公釐	✓	
10 x 15 cm ¹	100 x 150 公釐	✓	
自訂	1 號紙匣： 最小—76 x 127 公釐；最大—216 x 356 公釐	✓	
	2 號與 3 號紙匣： 最小—148 x 210 公釐；最大—216 x 356 公釐		✓

¹ 支援將上述尺寸作為自訂尺寸。

表格 6-2 支援信封和明信片

大小	尺寸	1 號紙匣	2 號與 3 號紙匣
信封 #10	105 x 241 mm	✓	不支援。
信封 DL	110 x 220 mm	✓	不支援。

表格 6-2 支援信封和明信片 (續)

大小	尺寸	1 號紙匣	2 號與 3 號紙匣
信封 C5	162 x 229 mm	✓	不支援。
信封 B5	176 x 250 mm	✓	不支援。
信封 (Monarch)	98 x 191 mm	✓	不支援。
明信片	100 x 148 mm	✓	不支援。
雙明信片	148 x 200 mm	✓	不支援。

特殊紙張或列印紙材規定

本產品支援於特殊紙材上列印。請使用下列規定以取得最佳效果。使用特殊紙張或特殊紙材時，請確認於列印驅動程式中設定類型和大小以取得最佳列印效果。

△ **注意：** HP LaserJet 印表機使用熱凝器以非常精確的點將乾碳粉粒子附著於紙張上。HP 雷射紙張是設計用於承受極高的熱度。使用非設計用於此技術的噴墨紙張可能會損害您的印表機。

紙材類型	請	請勿
信封	<ul style="list-style-type: none"> 請平放儲存信封。 請使用接縫直接延伸到信封角落的信封。 請使用適用於雷射印表機的撕下即露出之自黏膠條。 	<ul style="list-style-type: none"> 請勿使用有皺摺、刻痕、黏住或其他損壞的信封。 請勿使用有扣環、按鈕、窗口或薄膜內層的信封。 請勿使用自黏膠條或其他合成材料。
標籤	<ul style="list-style-type: none"> 請僅使用未露出底紙的標籤。 請使用平放不會捲曲的標籤。 請僅使用完整的標籤紙張。 	<ul style="list-style-type: none"> 請勿使用有皺摺、氣泡或其他損害的標籤。 請勿列印部分的標籤紙張。
投影片	<ul style="list-style-type: none"> 請僅使用適用於雷射印表機的投影片。 將投影片從產品中取出後，請將其放在平坦的地方。 	<ul style="list-style-type: none"> 請勿使用不適用於雷射印表機的透明列印紙材。
信紙和預製表格	<ul style="list-style-type: none"> 請僅使用適用於雷射印表機的信紙和表格。 	<ul style="list-style-type: none"> 請勿使用凸起或金屬的信紙。
重磅紙張	<ul style="list-style-type: none"> 請僅使用適用於雷射印表機，而且符合此產品之磅數規格的重磅紙張。 	<ul style="list-style-type: none"> 請勿使用超過此產品建議之紙材規格磅數的紙張，除非其為適用於此產品的 HP 紙張。
光面或塗料紙	<ul style="list-style-type: none"> 請僅使用適用於雷射印表機的光面或塗料紙。 	<ul style="list-style-type: none"> 請勿使用設計用於噴墨產品的光面或塗料紙。

裝入紙張與列印紙材

1 號紙匣

1 號紙匣是從印表機前面使用。產品在嘗試從其他紙匣列印前，會先從 1 號紙匣列印。

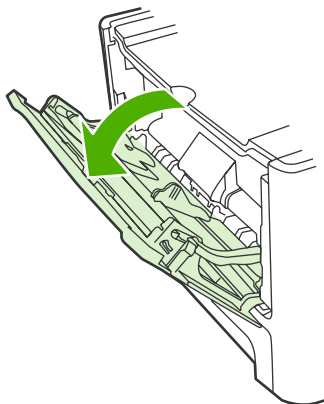

1 號紙匣可放置 50 張 75 g/m² 紙材或 5 張信封、10 張投影片或 10 張卡片紙。如果要採用與文件其餘部分不同的紙材來列印文件的第一頁，亦可使用 1 號紙匣。

紙材導板可以確保正確地將紙材傳送至產品而且列印不會歪斜 (紙材扭曲)。添裝紙材時，請依據所使用紙材的寬度，適當調整各個紙材導板。

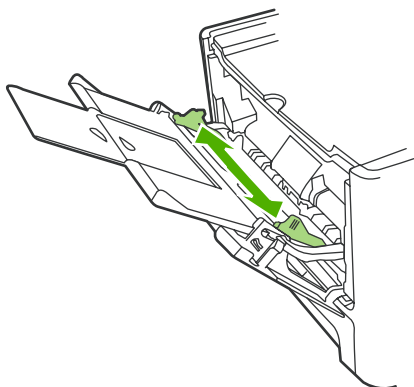

2 號或 3 號紙匣

2 號紙匣和選購的 3 號紙匣最多可放置 250 頁 75 g/m² 紙張，或較少頁的重磅紙材 (25 公釐或較低的堆放高度)。添裝紙材時，頂端朝前，要列印的一面向下。

紙材導板可確保紙材正確地進入產品，而不會印出歪斜的頁面。2 號紙匣有側邊與後方紙材導板。添裝紙材時，請依據所使用紙材的長度和寬度，適當調整各個紙材導板。

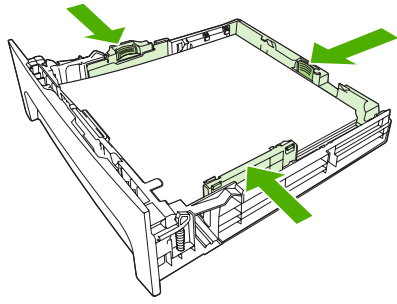

☞ **附註：** 添裝新的紙材時，請務必先取出進紙匣中原有的紙材，並將新的紙材整理好後再裝入。請勿展開紙材。這樣可避免產品一次抽取多頁紙材，減少卡紙的機會。

設定紙匣

在某個紙匣中使用特定尺寸的紙張時，您可在 HP ToolboxFX 或控制面板中設定紙匣的預設尺寸。在 HP ToolboxFX 中，選擇**紙張處理**，然後為要設定的紙匣選擇尺寸。當您在列印對話方塊中為列印工作選擇紙張尺寸時，產品會自動選擇該紙匣來列印。

若要設定預設紙張尺寸或從控制面板鍵入，請完成下列步驟。

1. 在產品控制面板上，按下**設定**。
2. 使用箭頭按鈕選擇**系統安裝**，然後按下**確定**。
3. 使用方向鍵選擇**紙張設定**，然後按下**確定**。
4. 使用方向鍵選擇要設定的紙匣，然後按下**確定**。
5. 使用方向鍵選擇**紙張類型**或**紙張尺寸**，然後按下**確定**。
6. 使用方向鍵選擇紙匣的預設類型或尺寸，然後按下**確定**。

變更紙匣選擇

本產品已設定成自動從裝有紙材的紙匣抽取紙材。如果在 1 號紙匣中裝入了紙材，產品會一直從 1 號紙匣抽取紙材。如果 1 號紙匣中沒有紙材，產品會嘗試從 3 號紙匣 (如果已安裝) 抽取紙材，接著嘗試從 2 號紙匣抽取紙材。

您可以透過變更紙匣選擇來指定要用的紙匣。可用設定包括**自動選取**、**1 號紙匣**、**2 號紙匣**及 **3 號紙匣**。**自動選取**會從第一個已裝有適當相符紙材的可用紙匣抽取紙材。

 **附註：** **3 號紙匣**僅在裝有 3 號紙匣時才能使用。

變更目前工作的紙匣選擇

1. 在產品控制面板上，按下**紙匣選取**。
2. 使用箭頭按鈕選擇要用的進紙匣。
3. 按下**開始影印**以儲存選擇並立即開始影印工作，或按下**確定**以儲存選擇但不開始工作。

變更預設紙匣選擇

1. 在產品控制面板上，按下**設定**。
2. 使用箭頭按鈕選擇**影印設定**，然後按下**確定**。
3. 使用箭頭按鈕選擇**預設 紙匣選取**，然後按下**確定**。
4. 使用箭頭按鈕選擇紙匣設定，然後按下**確定**。

7 列印工作

這個小節提供一般列印工作的相關資訊。

- [變更印表機驅動程式，以配合紙材類型和尺寸](#)
- [取得任何列印選項的說明](#)
- [取消列印工作](#)
- [製作手冊](#)
- [變更列印品質設定](#)
- [變更列印濃度](#)
- [在特殊紙材上列印](#)
- [使用不同的紙張與列印封面](#)
- [列印第一頁空白](#)
- [調整文件大小](#)
- [選擇紙張尺寸](#)
- [選擇紙張來源](#)
- [選擇紙張類型](#)
- [設定列印方向](#)
- [使用浮水印](#)
- [節省碳粉](#)
- [在 Windows 中建立與使用列印捷徑](#)
- [在紙張的兩面 \(雙面\) 列印](#)
- [在 Windows 中的一張紙上列印多個頁面](#)
- [經濟設定](#)
- [字型](#)

 **附註：** 本章中描述的許多功能也可以使用 HP ToolboxFX 執行。如需說明，請參閱 HP ToolboxFX 線上說明。

變更印表機驅動程式，以配合紙材類型和尺寸

按照類型和尺寸選擇紙材，會顯著提高重磅紙、光面紙和投影片的列印品質。錯誤的設定可能會造成列印品質低劣。對於像標籤或投影片之類的特殊列印紙材，務必根據**類型**進行列印。對於信封，務必根據**尺寸**進行列印。

1. 在軟體程式的**檔案**功能表中，按一下**列印**。
2. 選擇驅動程式，然後按一下**內容**或**喜好設定**。
3. 按一下**紙張/品質**標籤。
4. 在**紙張類型**或**紙張尺寸**清單方塊中，選擇正確的紙材類型或尺寸。
5. 按一下**確定**。

支援的紙張類型與紙匣容量

此產品在添裝列印紙材時，具有下列紙匣優先順序：

1. 1 號紙匣 (若已開啓)
2. 2 號紙匣
3. 選購的 3 號紙匣 (若已連接)

紙材的最小尺寸為 76 x 127 公釐。

紙材的最大尺寸為 216 x 356 公釐。

若要取得最佳列印結果，請在列印之前，變更印表機驅動程式中的紙張大小和紙張類型設定。

類型	紙材規格	1 號紙匣容量 ¹	2 號紙匣和選購的 3 號紙匣容量 ²
普通紙	75 g/m ² 到 104 g/m ²	最多 50 張	最多 250 張
彩色紙			
預印紙			
穿孔紙			
回收紙			
輕磅紙	60 g/m ² 到 75 g/m ²	最多 50 張	最多 250 張
信封	小於 90 g/m ²	最多 5 個信封	不支援。
標籤	標準	最多 10 張	不支援。
合約紙	75 g/m ² 到 104 g/m ²	最多 10 張	最多可放入 250 頁
粗糙紙	75 g/m ² 到 104 g/m ²	最多 10 張	最多可容納 200 張紙
投影片	4 mm 單色投影片	最多 10 張	不支援。
中磅紙	95 g/m ² 至 110 g/m ²	最多 10 張紙	最多可容納 200 張紙
重磅紙	110 g/m ² 至 125 g/m ²	最多 10 張	不支援。
超重磅紙	125 g/m ² 至 176 g/m ²	最多 10 張紙	不支援。

類型	紙材規格	1 號紙匣容量 ¹	2 號紙匣和選購的 3 號紙匣容量 ²
封面	75 g/m ² 到 104 g/m ²	最多 10 張	最多可放入 250 頁

¹ 1 號紙匣的最大堆疊高度為 5 公釐 (0.2 英吋)。

² 2 號紙匣的最大堆疊高度為 25 公釐 (1 英吋)。

取得任何列印選項的說明

印表機驅動程式說明與程式說明是分開的。印表機驅動程式說明提供了印表機驅動程式的按鈕、核取方塊及下拉式清單之說明。還包含執行一般列印工作的指示，如雙面列印、在單張紙上列印多頁及在不同的紙張上列印第一頁或封面。

請使用下列方法之一啓動印表機驅動程式說明的畫面：

Windows

Macintosh

- 在印表機驅動程式的**內容**對話方塊中，按一下**說明**按鈕。 在**列印**對話方塊中，按一下**?**按鈕。
 - 按下電腦鍵盤上的 **F1** 鍵。
 - 按一下印表機驅動程式右上角的問號。
 - 以滑鼠右鍵按一下驅動程式中的任何項目，然後按一下**這是什麼?**。
-

取消列印工作

如果列印工作正在執行，您可以按下產品控制面板上的**取消**以取消工作。

 **附註：** 按下**取消**將會清除產品目前正在處理的工作。如有多個程序正在執行中 (例如，產品收到傳真時正在列印文件)，按下**取消**會清除產品控制面板上目前顯示的程序。

您也可以從軟體程式或列印佇列取消列印工作。

若要立即停止列印工作，請取出產品中剩餘的列印紙材。列印停止後，請選擇下列一個選項：

- **裝置控制面板：** 若要取消列印工作，請按下並放開產品控制面板上的**取消**。
- **軟體程式：** 一般來說，印表機螢幕上會暫時出現一個對話方塊，用來取消列印工作。
- **Windows 列印佇列：** 如果要取消的列印工作還在列印佇列 (電腦的記憶體) 或列印多工緩衝處理程式中等待列印，請從該處刪除列印工作。
 - **Windows 2000：** 移至**印表機**對話方塊。按一下 **開始、設定**，然後按一下**印表機**。連按兩下產品圖示以開啓視窗，選擇列印工作，然後按一下**刪除**。
 - **Windows XP：** 依序按一下**開始、設定與印表機和傳真**。連按兩下產品圖示以開啓視窗，在要取消的列印工作上按一下滑鼠右鍵，然後按一下**取消**。
 - **Windows Vista：** 依序按一下**開始、控制台**，然後在**硬體和音效**下，按一下**印表機**。連按兩下產品圖示以開啓視窗，在要取消的列印工作上按一下滑鼠右鍵，然後按一下**取消**。
- **Macintosh 列印佇列：** 連按兩下 **Dock** 中的產品圖示，以開啓列印佇列。反白顯示列印工作，然後按一下**刪除**。

製作手冊

您可以在一張紙上影印兩頁，以便您對摺紙張來製成手冊。裝置會按正確順序安排頁面。例如，如果原稿文件有八頁，裝置會在相同紙張上列印頁面 1 至 8。

1. 在軟體程式的**檔案**功能表中，按一下**列印**。
2. 選擇驅動程式，然後按一下**內容**或**喜好設定**。
3. 按一下**外觀**標籤。
4. 選擇**雙面**列印。
5. 在**手冊版面**的下拉式方塊中，選擇**左邊裝訂**或**右邊裝訂**。**每張頁數**設定會自動變更為每張 2 頁。
6. 按一下**確定**。

變更列印品質設定

1. 在軟體程式的**檔案**功能表中，按一下**列印**。
2. 在**紙張/數量**標籤的**列印品質**下拉式功能表上，選擇您要的解析度或列印品質設定值。
3. 按一下**確定**。

變更列印濃度

在產品控制面板上，增加列印濃度會使頁面印刷加深。

1. 在控制面板上按下**設定**。
2. 使用箭頭按鈕選擇**系統安裝**，然後按下**確定**。
3. 使用箭頭按鈕選擇**列印濃度**，然後按下**確定**。
4. 使用箭頭按鈕提高或降低濃度設定，然後按下**確定**。

在特殊紙材上列印

確定您所使用的紙張或列印紙材符合 HP 規格。一般而言，比較平滑的紙張列印出來的效果比較好。

1. 打開紙材進紙匣，然後移除紙材。

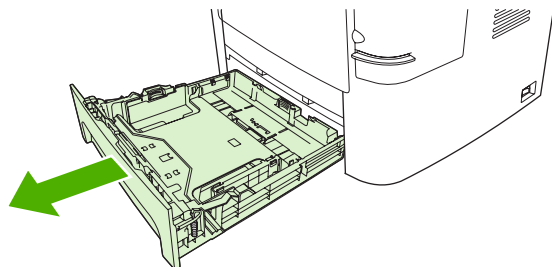

2. 裝入紙材。確保紙材頂端朝向前方，而且要列印的一面朝上。
3. 根據紙材長寬調整紙材導板。

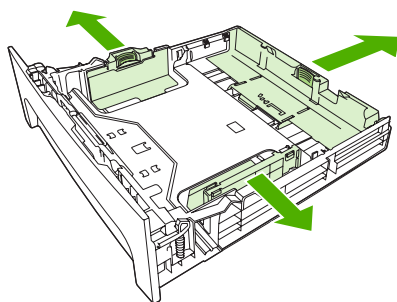

4. 在印表機驅動程式的**紙張**標籤或**紙張/品質**標籤上，從**紙張類型**下拉式清單中選擇紙材類型。

△ **注意：** 請務必在產品設定中設定正確的紙材類型。產品將根據紙材類型設定來調整熱凝器的溫度。在如投影片或標籤之類的特殊紙材上列印時，上述的調整可防止紙材在通過產品時受熱凝器的損壞。

5. 列印文件。

使用不同的紙張與列印封面

請按照以下指示進行，以列印不同於列印工作中其他頁面的第一頁。

1. 在軟體程式的**檔案**功能表中，按一下**列印**。
2. 選擇驅動程式，然後按一下**內容**或**喜好設定**。
3. 按一下**紙張/品質**標籤。
4. 在**特殊頁面**清單方塊中，按一下以不同的紙張**列印頁面**。
5. 按一下**設定值**。
6. 選擇要用於在不同的紙張列印特定的頁面的設定值。按一下**新增**。
7. 按一下**確定**以返回**紙張/品質**標籤。
8. 按一下**確定**。

 **附註：** 列印工作所有頁面的紙張尺寸必須相同。

列印第一頁空白

1. 在軟體程式的**檔案**功能表中，按一下**列印**。
2. 選擇驅動程式，然後按一下**內容**或**喜好設定**。
3. 按一下**紙張/品質**標籤。
4. 在**特殊頁面**清單方塊中，按一下**封面**。
5. 按一下**設定值**。
6. 選擇要用於新增空白或預印封面的設定值。按一下**新增**。
7. 按一下**確定**以返回**紙張/品質**標籤。
8. 按一下**確定**。

調整文件大小

使用文件調整大小選項可按原有尺寸的百分比縮放文件。不論是否縮放，也可以選擇在不同尺寸紙張上列印文件。

縮小或放大文件

1. 在軟體程式的**檔案**功能表中按一下**列印**。
2. 選擇驅動程式，然後按一下**內容**或**喜好設定**。
3. 在**效果**標籤上，選擇**實際尺寸的百分比**，然後鍵入要將文件縮小或放大的百分比。
您也可以使用捲軸調整百分比。
4. 按一下**確定**。

在不同紙張尺寸上列印文件

1. 在軟體程式的**檔案**功能表中按一下**列印**。
2. 選擇驅動程式，然後按一下**內容**或**喜好設定**。
3. 在**效果**標籤上，按一下**列印文件到**。
4. 選擇用來列印的紙張尺寸。
5. 要列印文件而不縮放文件，請確定未選定**縮放到此規格**。
6. 按一下**確定**。

選擇紙張尺寸

1. 在軟體程式的**檔案**功能表中，按一下**列印**。
2. 選擇驅動程式，然後按一下**內容**或**喜好設定**。
3. 在**紙張/品質**標籤中，從**紙張尺寸**下拉式清單中選擇尺寸。
4. 按一下**確定**。

選擇紙張來源

1. 在軟體程式的**檔案**功能表中，按一下**列印**。
2. 選擇驅動程式，然後按一下**內容**或**喜好設定**。
3. 在**紙張/品質**標籤中，從**紙張來源**下拉式清單中選擇來源。
4. 按一下**確定**。

選擇紙張類型

1. 在軟體程式的**檔案**功能表中，按一下**列印**。
2. 選擇驅動程式，然後按一下**內容**或**喜好設定**。
3. 在**紙張/品質**標籤中，從**紙張類型**下拉式清單中選擇類型。
4. 按一下**確定**。

設定列印方向

1. 在軟體程式的**檔案**功能表中，按一下**列印**。
2. 選擇驅動程式，然後按一下**內容**或**喜好設定**。
3. 在**外觀**標籤的**方向**部分選取**縱向**或**橫向**。
4. 按一下**確定**。

使用浮水印

浮水印是列印在文件每一頁背景上的告示，例如「機密文件」。

1. 在軟體程式的**檔案**功能表中按一下**列印**。
2. 選擇驅動程式，然後按一下**內容**或**喜好設定**。
3. 在**效果**標籤中，按一下**浮水印**下拉式清單，
4. 按一下要使用的浮水印。要建立新的浮水印，請按一下**編輯**。
5. 如果只需要浮水印出現在文件的第一頁上，請按一下**僅限第一頁**。
6. 按一下**確定**。

要移除浮水印，請在**浮水印**下拉式清單中，按一下**(無)**。

節省碳粉

1. 在軟體程式的**檔案**功能表中，按一下**列印**。
2. 選擇驅動程式，然後按一下**內容**或**喜好設定**。
3. 按一下**紙張/數量**標籤上的**經濟模式**。
4. 按一下**確定**。

在 Windows 中建立與使用列印捷徑

使用列印捷徑可儲存目前的驅動程式設定值以便再次使用。捷徑可在大多數印表機驅動程式標籤中使用。您最多可以儲存 **25** 個列印捷徑。

建立列印捷徑

1. 在軟體程式的**檔案**功能表中，按一下**列印**。
2. 選擇驅動程式，然後按一下**內容**或**喜好設定**。
3. 在**列印捷徑**標籤上，選擇要使用的列印設定。按一下**另存新檔**。
4. 在**列印捷徑**方塊中，鍵入捷徑的名稱。
5. 按一下**確定**。

使用列印捷徑

1. 在軟體程式的**檔案**功能表中，按一下**列印**。
2. 選擇驅動程式，然後按一下**內容**或**喜好設定**。
3. 在**列印捷徑**標籤上，從**列印捷徑**方塊中選擇要使用的捷徑。
4. 按一下**確定**。

 **附註：** 若要使用印表機驅動程式的預設值，請選擇**出廠預設值**。

在紙張的兩面 (雙面) 列印

使用自動雙面列印

1. 在其中一個紙匣裝入足夠的紙張，以供列印工作使用。若裝入特殊紙張，如信紙信頭，請以下列方式之一裝入：
 - 於 1 號紙匣，請以正面朝上、底端先送入的方式裝入信紙信頭。
 - 於所有其他紙匣，請以正面朝下、頂端朝紙匣後方的方式裝入信紙信頭。
-
- △ **注意：** 為避免卡紙，裝入的紙張磅數不能超過 105 g/m² (28 磅合約紙)。
2. 在軟體程式的**檔案**功能表中，按一下**列印**。
 3. 選擇驅動程式，然後按一下**內容**或**喜好設定**。
 4. 在**外觀**標籤中，按一下**雙面列印**。
 - 必要時，請選擇**向上翻頁**以變更頁面翻轉方式，或在**手冊版面**清單方塊中選擇裝訂選項。
 5. 按一下**確定**。

手動雙面列印

1. 在其中一個紙匣裝入足夠的紙張，以供列印工作使用。若裝入特殊紙張，如信紙信頭，請以下列方式之一裝入：
 - 對於 1 號紙匣，載入信紙信頭，正面朝下，先裝入底端。
 - 至於所有其他紙匣，裝入信紙信頭紙張，正面朝上，並將頂部邊緣朝向紙匣後端。
-
- △ **注意：** 為避免卡紙，裝入的紙張磅數不能超過 105 g/m² (28 磅合約紙)。
2. 在軟體程式的**檔案**功能表中，按一下**列印**。
 3. 選擇驅動程式，然後按一下**內容**或**喜好設定**。
 4. 在**外觀**標籤中，依次選擇**直通紙張路徑的正確順序**、**雙面列印 (手動)**，然後打開後出紙槽擋門。
 5. 按一下**確定**。
 6. 將列印工作傳送到產品中。按照快顯視窗中的說明進行，然後再將輸出紙疊放入 1 號紙匣，以便列印第二面。
 7. 移至產品。取出 1 號紙匣中所有的空白紙張。將已列印紙疊的已列印面朝上、底端先送入的方式裝入產品中。您必須從 1 號紙匣列印紙張的第二面。
 8. 在控制面板上，按下**確定**繼續。

在 Windows 中的一張紙上列印多個頁面

您可在一張紙上列印多個頁面。

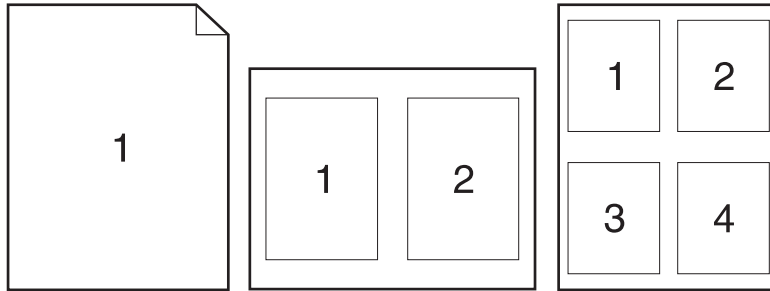

1. 在軟體程式的**檔案**功能表中按一下**列印**。
2. 選擇驅動程式，然後按一下**內容**或**喜好設定**。
3. 按一下**外觀**標籤。
4. 在**每張頁數**下拉式清單中，選擇要在每張紙上列印的頁數 (1、2、4、6、9 或 16)。
5. 如果頁數大於 1，請為**列印頁面邊框**與**頁面順序**選擇正確的選項。
 - 如果您需要變更頁面方向，請按一下**縱向**或**橫向**。
6. 按一下**確定**。產品即設定為按選定頁數，在單張紙上進行多頁列印。

經濟設定

經濟模式

產品印表機驅動程式中的經濟模式設定可節省碳粉。如需使用經濟模式設定的說明，請參閱 [74 頁的節省碳粉](#)。

封存列印

封存列印的輸出比較不受碳粉污跡與灰塵的影響。使用封存列印來建立您想保存或封存的文件。

1. 在控制面板上按下**設定**。
2. 使用箭頭按鈕選擇**服務**，然後按下**確定**。
3. 使用箭頭按鈕選擇**封存列印**，選擇**開啓**或**關閉**，然後按下**確定**。

字型

選擇字型

使用 HP ToolboxFX 可變更產品字型：按一下**列印設定**標籤，然後按一下 **PCL5e** 頁面。按一下 **Apply** (套用) 以儲存變更。

列印可用字型清單

從產品控制面板列印可用字型清單。請參閱 [158 頁的資訊頁](#)。

8 影印

- [載入原稿](#)
- [使用影印](#)
- [影印設定](#)
- [影印書籍](#)
- [影印相片](#)
- [影印混合大小的原稿](#)
- [雙面\(兩面\)影印工作](#)

載入原稿

自動送紙器 (ADF)

 **附註：** ADF 容量最多 50 張 80 g/m² 或 20 磅紙材。

 **注意：** 為防止損壞本產品，請勿使用含有修正帶、修正液、迴紋針或釘書針的原稿。另外，請勿將相片、小型原稿或易碎的原稿裝入 ADF。請使用平台玻璃板掃描這些項目。

1. 將整疊原稿放入 ADF 進紙匣，並使整疊紙材正面向上，且要影印的第一頁應置於紙疊的最頂端。
如果紙材的長度超過 Letter 或 A4 尺寸紙張，請拉出 ADF 進紙匣延伸板以支撐紙材。
2. 將整疊原稿滑入自動送紙器，直至原稿再也無法移動為止。

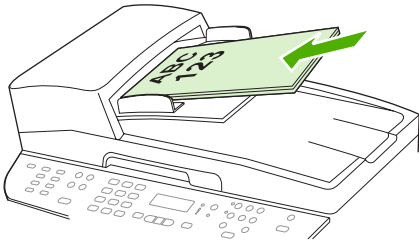

裝入的文件會顯示在控制面板顯示幕上。

3. 調整紙材導板，直至其緊貼紙材。

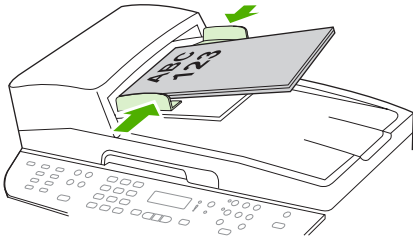

平台掃描器

 **附註：** 平台掃描的最大紙材尺寸為 Letter。若掃描的紙材超過 Letter，請使用 ADF。

1. 確定自動送紙器 (ADF) 中沒有紙材。
2. 提起平台掃描器外蓋。
3. 將原始文件正面向下放在平台掃描器上，並使文件的左上角位於掃描器上圖示指示的角落。

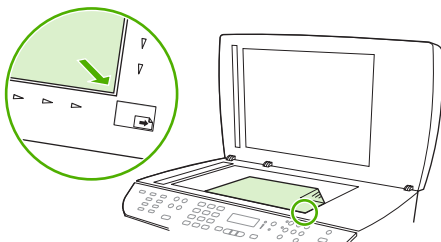

4. 輕輕地合上外蓋。

使用影印

單鍵影印

1. 將文件載入自動送紙器 (ADF) 進紙匣或平台式掃描器。
2. 在產品控制面板上，按下**開始影印**開始影印。
3. 每次影印都請重複此程序。

多份

您可以選擇 1 到 99 的任何數字做為預設份數。

變更目前工作的影印份數

1. 在產品控制面板上，按下**影印份數**。
2. 使用字母與數字按鈕來鍵入您目前工作想要的影印份數 (介於 1 到 99)。
3. 按下**開始影印**以開始影印工作。

 **附註：** 此設定的變更在影印工作完成後兩分鐘內仍然有效。在此期間，產品控制面板顯示幕上會出現**自訂設定**。

變更影印份數預設值

1. 在產品控制面板上，按下**設定**。
2. 使用箭頭按鈕選擇**影印設定**，然後按下**確定**。
3. 使用箭頭按鈕選擇**預設 影印份數**，然後按下**確定**。
4. 使用字母與數字按鈕以鍵入您要做為預設的影印份數 (介於 1 到 99)。
5. 按下**確定**以儲存選擇。

 **附註：** 影印份數的出廠預設值為 **1**。

取消影印工作

若要取消影印工作，請按下產品控制面板上的**取消**。如有多個程序正在執行中，按下**取消**將會清除產品控制面板顯示幕上目前顯示的程序。

 **附註：** 如果您取消了影印工作，請將文件從平台掃描器或自動送紙器中取出。

縮小或放大影印

縮小或放大目前工作的副本

1. 在產品控制面板上，按下**縮小/放大**。
2. 選擇您要縮小或放大此工作中副本的大小。

 **附註：** 如果選擇**自訂：25-400%**，請使用文數字按鈕鍵入百分比。

如果選擇**2 頁/張**或**4 頁/張**，請選擇方向 (直印或橫印)。

3. 按下**開始影印**以儲存選擇並立即開始影印工作，或按下**確定**以儲存選擇但不開始工作。

 **附註：** 此設定的變更在影印工作完成後兩分鐘內仍然有效。在此期間，產品控制面板顯示幕上會出現**自訂設定**。

您必須改變紙材進紙匣中的預設紙材大小以符合輸出大小，否則副本的一部分可能會被切除。

調整預設的影印尺寸

 **附註：** 影印大小預設值是副本通常使用的縮小或放大大小。如果保留**原稿=100%**的出廠預設尺寸設定，所有副本將與原始文件的大小相同。

1. 按下**設定**。
2. 使用箭頭按鈕選擇**影印設定**，然後按下**確定**。
3. 使用箭頭按鈕選擇**預設 縮小/放大**，然後按下**確定**。
4. 使用箭頭按鈕選擇通常縮小或放大副本的方式之選項。

 **附註：** 如果選擇**自訂：25-400%**，鍵入您通常要影印的原始尺寸的百分比。

如果選擇**每張 2 頁**或**每張 4 頁**，請選擇方向 (直印或橫印)。

5. 按下**確定**以儲存選擇。

本產品可將副本縮小成原稿尺寸的 25%，或放大成原稿尺寸的 400%。

縮小/放大設定

- 原稿=100%
- Lgl > Ltr=78%
- Lgl > A4=83%
- A4 > Ltr=94%
- Ltr > A4=97%
- 全頁=91%
- 調整至頁面大小
- 每張 2 頁

- 每張 4 頁
- 自訂： 25-400%

 **附註：** 使用**調整至頁面大小**設定時，只能從平台掃描器影印。

使用**每張 2 頁**或**每張 4 頁**設定時，只能從自動送紙器影印。同樣，選擇**每張 2 頁**或**每張 4 頁**選項，也必須選擇頁面方向 (直印或橫印)。

變更影印分頁設定

您可將產品設定為以成組方式進行分頁多份影印。例如，如果您要複印兩份三頁的文件且已開啓自動分頁功能，頁面將依照以下順序列印：1、2、3、1、2、3。如果分頁功能已關閉，則頁面將依照以下順序列印：1、1、2、2、3、3。

若要使用自動分頁，原稿大小必須儲存在記憶體中。否則，產品將只影印一份且會出現一則通知您有關變更的訊息。如果發生此狀況，請使用下列其中一種方法來結束工作：

- 將工作分為包含頁數較少的數個小工作。
- 一次僅影印一份文件。
- 關閉自動分頁功能。

變更目前工作的影印分頁設定

1. 在產品控制面板上，按下**分頁**。
2. 使用箭頭按鈕選擇**開啓**或**關閉**。
3. 按下**開始影印**以儲存選擇並立即開始影印工作，或按下**確定**以儲存選擇但不開始工作。

變更預設的影印分頁設定

1. 在產品控制面板上，按下**設定**。
2. 使用箭頭按鈕選擇**影印設定**，然後按下**確定**。
3. 使用箭頭按鈕選擇**預設 分頁**，然後按下**確定**。
4. 使用箭頭按鈕選擇**開啓**或**關閉**。
5. 按下**確定**以儲存選擇。

 **附註：** 自動影印分頁的出廠預設值為**開啓**。

當分頁功能開啓時，控制面板上的**分頁 LED** 會亮起。

影印設定

影印品質

可用影印品質設定有四種：**文字**、**混合**、**底片相片**和**圖片**。

影印品質的原廠預設值為**文字**。此設定適用於內容主要是文字的項目。

當影印照片或圖片時，您可為相片選擇**底片相片**設定或為其他圖形選擇**圖片**設定，來提高影印品質。對於同時包含文字和圖形的文件，請選擇**混合**設定。

調整目前工作的影印品質

1. 在產品控制面板上，按下**品質**以查看目前的影印品質設定。
2. 使用箭頭按鈕以捲動品質設定選項。
3. 選擇設定，然後按下**開始影印**以儲存選擇並立即開始影印工作，或按下**確定**以儲存選擇但不開始工作。

 **附註：** 此設定的變更在影印工作完成後兩分鐘內仍然有效。在此期間，產品控制面板顯示幕上會出現**自訂設定**。

調整預設的影印品質

1. 在產品控制面板上，按下**設定**。
2. 使用箭頭按鈕選擇**影印設定**，然後按下**確定**。
3. 使用箭頭按鈕選擇**預設品質**，然後按下**確定**。
4. 使用箭頭按鈕選擇影印品質，然後按下**確定**儲存選擇。

清潔掃描器玻璃板

髒污的玻璃 (如指印、污跡、毛髮等) 會降低效能，並影響特殊功能的正確性，如進紙和影印。

 **附註：** 如果僅在使用自動送紙器 (ADF) 影印時出現條紋或瑕疵，請清潔掃描器帶 (步驟 3)。不必清潔掃描器玻璃板。

1. 關閉產品電源，從插座拔下電源線，然後打開外蓋。
2. 將無線頭的軟布或海綿輕沾不具磨損性的玻璃清潔液來清潔玻璃。

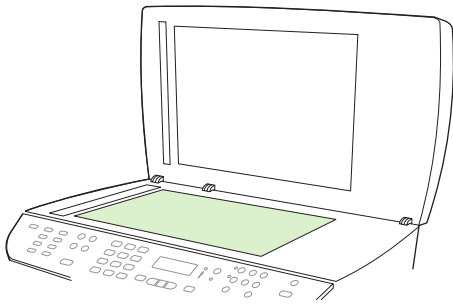

 **注意：** 切勿在產品任何部位使用打磨紙、丙酮、苯、氨、乙醇，或是四氯化碳；這些會損傷產品。切勿將液體直接置於玻璃板上。液體可能滲入玻璃板下方，損傷產品。

3. 將無線頭的軟布或海綿輕沾不具磨損性的玻璃清潔液來清潔掃描條。

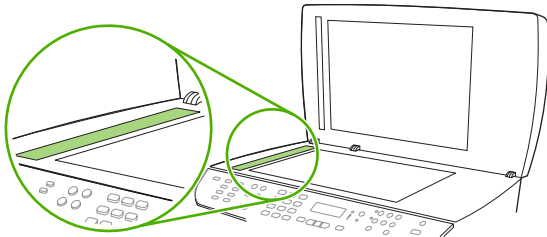

4. 為防止污跡，請使用織物或纖維海綿擦乾玻璃。

調整調淺/加深（對比度）設定

調淺/加深色度設定會影響影印的亮度或暗度（對比）。使用以下程序將只會變更目前影印工作的對比度。

調整目前工作的調淺/加深設定

1. 在產品控制面板上，按**調淺/加深**以查看目前的對比設定。
2. 使用箭頭按鈕來調整此設定。將滑桿往左移可使副本顏色比原稿淺，或將滑桿往右移，則可使副本顏色比原稿深。
3. 按下**開始影印**以儲存選擇並立即開始影印工作，或按下**確定**以儲存選擇但不開始工作。

 **附註：** 此設定的變更在影印工作完成後兩分鐘內仍然有效。在此期間，產品控制面板顯示幕上會出現**自訂設定**。

調整預設的調淺/加深設定

 **附註：** 預設調淺/加深色度設定會影響所有影印工作。

1. 在產品控制面板上，按下**設定**。
2. 使用箭頭按鈕選擇**影印設定**，然後按下**確定**。
3. 使用箭頭按鈕選擇**預設 深/淺**，然後按下**確定**。
4. 使用箭頭按鈕來調整此設定。將滑桿往左移，可使所有副本顏色比原稿淺；或將滑桿往右移，則可使所有副本顏色比原稿深。
5. 按下**確定**以儲存選擇。

設定影印草稿設定

使用控制面板將產品設定成在草稿模式下列印影印。

 **附註：** 此設定僅影響影印品質。列印品質不受影響。

1. 在產品控制面板上，按下**設定**。
2. 使用箭頭按鈕選擇**影印設定**，然後按下**確定**。
3. 使用箭頭按鈕選擇**預設 影印草稿**，然後按下**確定**。
4. 使用箭頭按鈕選擇**開啓**或**關閉**。
5. 按下**確定**以儲存選擇。

定義自訂影印設定

當您在控制面板上變更影印設定時，控制面板顯示幕上會出現**自訂設定**。自訂設定保持生效約 2 分鐘，然後產品會回到預設值。若要立即回到預設值，請按下**取消**。

邊至邊列印或影印

本產品無法完全執行邊至邊列印。最大列印區域為 203.2 x 347 公釐 (8 x 13.7 英吋)，頁面週圍留有 4 公釐無法列印的邊框。

在不同類型與尺寸的紙材上影印

本產已設定成在 Letter 或 A4 尺寸的紙張上影印，視購買產品所在的國家/地區而定。您可為目前影印工作或所有影印工作變更影印所用的紙材尺寸與類型。

紙材尺寸設定

- Letter
- Legal
- A4

紙材類型設定

- 普通紙
- 輕磅紙
- 重磅紙
- 投影片
- 標籤
- 信紙信頭
- 信封
- 預製表格
- 穿孔紙
- 色紙
- 合約紙
- 再生紙
- 中磅紙
- 超重磅紙
- 粗糙紙

變更目前工作的紙材尺寸及類型。

 **附註：** 變更預設紙材尺寸與類型設定以變更紙材的尺寸與類型。

1. 在產品控制面板上，按下**紙張**。
2. 使用箭頭按鈕選擇紙材尺寸，然後按下**確定**。
3. 使用箭頭按鈕選擇紙材類型，然後按下**確定**。
4. 按下**開始影印**。

變更預設紙材尺寸設定

1. 在產品控制面板上，按下**設定**。
2. 使用箭頭按鈕選擇**系統安裝**，然後按下**確定**。
3. 使用箭頭按鈕選擇**紙張設定**，然後按下**確定**。
4. 使用箭頭按鈕選擇**預設 紙張尺寸**，然後按下**確定**。
5. 使用箭頭按鈕選擇紙材尺寸，然後按下**確定**。
6. 按下**確定**以儲存選擇。

變更預設紙材類型設定

1. 在產品控制面板上，按下**設定**。
2. 使用箭頭按鈕選擇**系統安裝**，然後按下**確定**。
3. 使用箭頭按鈕選擇**紙張設定**，然後按下**確定**。
4. 使用箭頭按鈕選擇**預設 紙張類型**，然後按下**確定**。
5. 使用箭頭按鈕選擇紙材類型，然後按下**確定**。
6. 按下**確定**以儲存選擇。

還原影印設定預設值

使用控制面板將影印設定還原成出廠預設值。

1. 在產品控制面板上，按下**設定**。
2. 使用箭頭按鈕選擇**影印設定**，然後按下**確定**。
3. 使用箭頭按鈕選擇**還原預設值**，然後按下**確定**。

影印書籍

1. 掀起外蓋並將書本放在平台掃描器上，將要影印的書頁對齊玻璃右下角。

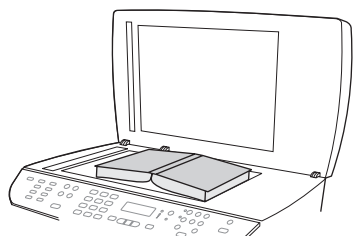

2. 輕輕地合上外蓋。

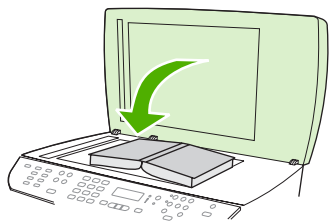

3. 輕輕向下按壓外蓋，讓書籍緊貼平台掃描器的表面。

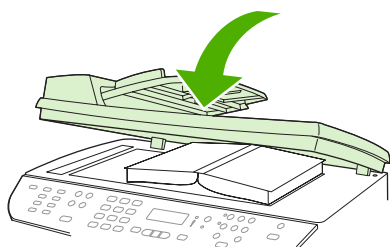

△ **注意：** 太用力按壓平臺蓋子可能會損壞護蓋鉸鍊。

4. 按下開始影印。

影印相片

 **附註：** 影印相片應使用產品的平台掃描器，而不要使用自動送紙器 (ADF)。

1. 打開外蓋，將照片正面朝下放在平台掃描器上，照片的左上角對齊玻璃板右下角。

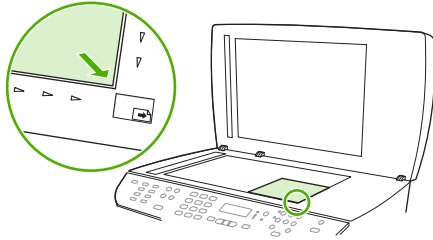

2. 輕輕地合上外蓋。
3. 按下開始影印。

影印混合大小的原稿

影印混合大小的原稿時，請使用平台掃描器。請勿使用 ADF。

雙面 (兩面) 影印工作

自動影印雙面文件

使用控制面板顯示幕上的**雙面**按鈕，以使用雙面列印功能達到各種結果。

 **附註：** 預設值為 **1-1**。如果使用了其他設定，控制面板上的**雙面 LED** 將會亮起。

表格 8-1 雙面設定

文件類型	雙面設定	影印結果	雙面 LED
單面	1-1	單面	關
單面	1-2	雙面	亮
雙面	2-2	雙面	亮
雙面	2-1	單面	亮起

如果要從單面文件影印雙面文件

1. 將要影印的文件裝入自動送紙器進紙匣 (ADF) 中，第一頁朝上，頁面頂端朝向 ADF。
2. 在產品控制面板上，按下**雙面**。
3. 使用箭頭按鈕選擇**單面到雙面影印**，然後按下**確定**。
4. 按下**開始影印**。

如果要從雙面文件影印雙面文件

1. 將要影印的文件裝入自動送紙器進紙匣 (ADF) 中，第一頁朝上，頁面頂端朝向 ADF。

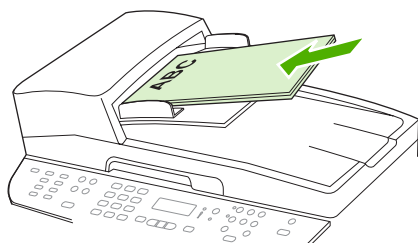

2. 在產品控制面板上，按下**雙面**。
3. 使用箭頭按鈕選擇**雙面到雙面影印**，然後按下**確定**。
4. 按下**開始影印**。

變更預設的雙面設定

1. 在產品控制面板上，按下**設定**。
2. 使用箭頭按鈕選擇**影印設定**，然後按下**確定**。
3. 使用箭頭按鈕選擇**預設雙面**，然後按下**確定**。

4. 使用箭頭按鈕選擇所需選項，以決定影印文件時使用自動雙面列印裝置之習慣。
5. 按下**確定**以儲存選擇。

手動影印雙面文件

設定多頁平台影印設定

多頁平台影印設定必須設定成**開啓**，產品才能從平台掃描器產生雙面影印。

1. 在產品控制面板上，按下**設定**。
2. 使用箭頭按鈕選擇**影印設定**，然後按下**確定**。
3. 按下**確定**以選擇**預設 多頁**。
4. 使用箭頭按鈕選擇**開啓**或**關閉**。
5. 按下**確定**以儲存選擇。

 **附註：** 自動影印分頁的出廠預設值為**開啓**。

當分頁功能開啓時，控制面板上的**分頁 LED** 會亮起。

手動影印雙面文件

1. 將文件的第一頁放入平台掃描器。

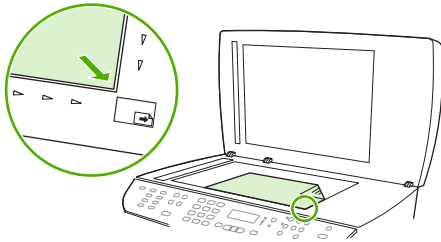

2. 按下**雙面**，然後使用箭頭按鈕選擇正確的設定。
3. 按下**確定**，然後按下**開始影印**。
4. 取出第一頁，然後將第二頁裝入平台掃描器。
5. 按下**確定**，然後重複程序，直到影印完原稿的所有頁面。
6. 影印工作完成後，按下**開始影印**使產品回到「就緒」緒模式。

9 掃描

- [裝入原稿以進行掃描](#)
- [使用掃描](#)
- [掃描設定](#)
- [掃描書本](#)
- [掃描相片](#)

裝入原稿以進行掃描

自動送紙器 (ADF)

 **附註：** ADF 容量最多 50 張 80 g/m² 或 20 磅紙材。

 **注意：** 為防止損壞本產品，請勿使用含有修正帶、修正液、迴紋針或釘書針的原稿。另外，請勿將相片、小型原稿或易碎的原稿裝入 ADF。請使用平台玻璃板掃描這些項目。

1. 將整疊原稿放入 ADF 進紙匣，並使整疊紙材正面向上，且要影印的第一頁應置於紙疊的最頂端。
如果紙材的長度超過 Letter 或 A4 尺寸紙張，請拉出 ADF 進紙匣延伸板以支撐紙材。
2. 將整疊原稿滑入自動送紙器，直至原稿再也無法移動為止。

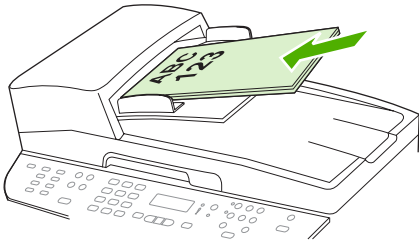

裝入的文件會顯示在控制面板顯示幕上。

3. 調整紙材導板，直至其緊貼紙材。

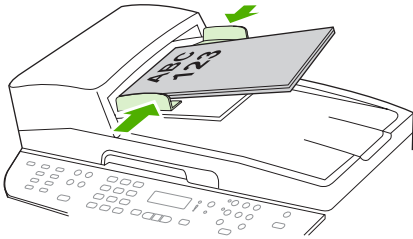

平台掃描器

 **附註：** 平台掃描的最大紙材尺寸為 Letter。若紙材超過 Letter，請使用 ADF。

1. 確定自動送紙器 (ADF) 中沒有紙材。
2. 提起平台掃描器外蓋。
3. 將原始文件正面向下放在平台掃描器上，並使文件的左上角位於掃描器上圖示指示的角落。

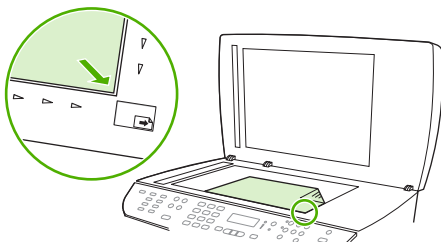

4. 輕輕地合上外蓋。

使用掃描

掃描方法

可按下列方法執行掃描工作。

- 使用 HP LaserJet Scan 從電腦中掃描 (Windows)
- 使用 HP Director 掃描 (Macintosh)。請參閱 [39 頁的從本產品與 HP Director 掃描 \(Macintosh\)](#)。
- 從產品掃描
- 從 TWAIN 相容或 WIA 相容軟體掃描

 **附註：** 要瞭解與使用字元辨識軟體，請從軟體光碟安裝 Readiris 程式。文字辨識軟體又稱為光學字元辨識 (OCR) 軟體。

使用 HP LaserJet Scan 掃描 (Windows)

1. 在 HP 程式群組中，選擇**掃描**以開啓 HP LaserJet Scan。

 **附註：** 按下產品控制面板上的**開始掃描**也可以開啓 HP LaserJet Scan。

2. 選擇您想要完成的動作。
 - 選擇目的地以立刻開始掃描。
 - 在您掃描之前，選取**提示我設定之後掃描**以指定其他的設定。
 - 選擇**設定裝置**來設定**掃描至**按鈕。
3. 按一下**確定**。

 **附註：** **確定**應會顯示您要完成的動作。

從產品掃描

 **附註：** 若要使用**掃描至**按鈕，必須先執行建議安裝，還必須為按鈕設定目的地。請參閱 [98 頁的設定產品掃描至按鈕](#)。

若要使用**開始掃描**按鈕，必須透過 **USB** 或網路將產品連接至電腦。

直接透過產品控制面板上的掃描按鈕開始掃描。按下**開始掃描**或**掃描至**掃描資料夾 (僅限 Windows) 或掃描電子郵件。

使用其他軟體掃描

本產品與 TWAIN 相容，並與 Windows 影像應用程式 (WIA) 相容。本產品可與支援 TWAIN 相容或 WIA 相容掃描裝置的 Windows 及 Macintosh 程式配合使用。

在使用 TWAIN 或 WIA 相容程式時，您可以存取掃描功能，並將影像直接掃描至開啓的程式中。如需詳細資訊，請參閱說明檔案，或 TWAIN 相容及 WIA 相容軟體程式隨附的文件。

從 TWAIN 相容程式掃描

一般來說，具有如 **Acquire**、**File Acquire**、**Scan**、**Import New Object**、**Insert from** 或 **Scanner** 指令的軟體程式均與 TWAIN 相容。如果您不確定程式是否相容或不清楚要使用何種指令，請參閱軟體程式說明或文件。

從 TWAIN 相容程式掃描時，HP LaserJet Scan 軟體程式可能會自動啟動。如果 HP LaserJet Scan 程式已啟動，您可在預覽影像時執行變更。如果程式沒有自動啟動，影像會立即傳送到 TWAIN 相容程式中。

從 TWAIN 相容程式內部開始掃描。請參閱軟體程式說明或文件，以取得關於使用指令和步驟的資訊。

從 WIA 相容程式掃描 (僅限於 Windows XP 與 Vista)

WIA 是將影像直接掃描到軟體程式 (例如，Microsoft Word) 中的另一種方式。WIA 使用 Microsoft 軟體而不是 HP LaserJet Scan 軟體進行掃描。

一般來說，軟體程式如果在「插入或檔案」功能表中具有如 **Picture/From Scanner or Camera** 的指令，則與 WIA 相容。如果不確定程式是否與 WIA 相容，請參閱軟體程式說明或文件。

從 WIA 相容程式內部開始掃描。請參閱軟體程式說明或文件，以取得關於使用指令和步驟的資訊。

-或-

在「掃描器與數位相機」資料夾中，連按兩下產品圖示。此操作會開啓標準 Microsoft WIA 精靈，可讓您掃描至檔案。

使用光學文字辨識 (OCR) 軟體進行掃描

您可以使用 OCR 軟體將掃描文字匯入您慣用的文書處理程式加以編輯。

Readiris

Readiris OCR 程式在產品隨附的單獨 CD-ROM 中提供。若要使用 Readiris 程式，請使用軟體 CD-ROM 光碟進行安裝，然後按照線上「說明」中的說明操作。

使用掃描至功能

- 僅完整的軟體安裝才支援從裝置控制面板掃描。HP ToolboxFX 必須使用**掃描至**按鈕或**開始掃描**按鈕才能執行掃描。
- 為獲得最佳掃描品質，請將原稿放在平台掃描器上，而不是將其放入自動送紙器 (ADF) 進紙匣中。
- 與產品連接的電腦必須已開啓。

設定產品掃描至按鈕

必須先設定目的地，才能在控制面板上使用**掃描至**按鈕。使用 HP LaserJet Scan 設計用於掃描的資料夾、電子郵件及程式目的地。

在產品上設定產品按鈕

1. 依次按一下**開始**、**程式集** (或在 Windows XP 中是**所有程式**)、**HP**、**本產品**、**掃描**以及**設定**。
2. 選擇**變更**出現在 **All-in-one** 控制面板上的目的地。

3. 產品已經在對話方塊預先設定以下三個目的地。
 - 掃描文件並附加至電子郵件
 - 掃描相片並附加至電子郵件
 - 掃描相片並儲存成檔案
4. 反白顯示目的地，然後按一下箭頭，移至對話方塊目前的目的地。為所有三個目的地重複以上步驟。
5. 按一下**更新**。

新增目的地

1. 依次按一下**開始**、**程式集** (或在 Windows XP 中是**所有程式**)、**HP**、**本產品**、**掃描**以及**設定**。
2. 選擇**使用我指定的設定建立新目的地**。
3. 請執行下列其中一項操作：
 - 對於資料夾，請選擇**儲存至我的電腦**，然後按一下下一步。
 - 對於電子郵件，請選擇**附加至新電子郵件**，然後按一下下一步。
 - 對於程式，請選擇**在另一個軟體應用程式開啓檔案**，然後按一下下一步。
4. 輸入檔案目的地名稱或在產品中檢查以設定目的地。命名預設目的地，然後按一下下一步。
5. 選取品質，然後按一下下一步。
6. 確認選擇，然後按一下**儲存**。

刪除目的地

1. 從**為 All-in-one 設定 <掃描至> 清單**中，選擇其中一個**此電腦上可用的目的地**，然後按一下**刪除**。會顯示**刪除目的地**對話方塊。
2. 從**刪除目的地**對話方塊，反白選取要刪除的目的地，然後按一下**下一步**。會顯示**確認**對話方塊。
3. 按一下**刪除**以執行刪除，或者按一下**取消**，選擇其他目的地。

掃描至檔案、電子郵件或軟體程式

 **附註：** 若要在 Windows 中使用此功能，必須先在掃描設定中指定目的地，才能掃描至目的地。請參閱 [98 頁的設定產品掃描至按鈕](#)。

1. 將要掃描的原稿正面朝上放入自動送紙器 (ADF) 進紙匣，文件的頂端朝前，並調整紙材導板。
- 或 -
掀起平台掃描器外蓋，將要掃描的原稿正面朝下放在平台掃描器上，並將文件左上角置於玻璃的右下角。輕輕地合上外蓋。
2. 在產品控制面板上，按下**掃描至**。
3. 使用箭頭按鈕選擇檔案目的地。
4. 按下**開始掃描**或**確定**以將文件掃描至檔案。

 **附註：** 掃描到郵件支援任何支援訊息應用程式發展介面 (MAPI) 通訊協定的郵件程式。許多受歡迎的電子郵件程式都支援 MAPI。請參閱您電子郵件程式的支援資訊以確認是否為 MAPI 相容。

取消掃描工作

若要取消掃描工作，請使用下列其中一個程序。

- 在產品控制面板上，按下**取消**。
- 按一下螢幕對話方塊上的**取消**按鈕。

如果您取消了掃描工作，請將原稿從平台掃描器或自動送紙器 (ADF) 中取出。

掃描設定

掃描檔案格式

掃描文件或相片的檔案格式視掃描類型以及要掃描的物件而定。

- 將文件或相片掃描到電腦上，將會導致檔案另存為 .TIF 檔案。
- 將文件掃描至電子郵件將導致檔案另存為 .PDF 檔案。
- 將相片掃描至電子郵件將導致檔案另存為 .JPEG 檔案。

 **附註：** 使用掃描軟體程式時，有多種檔案類型可供選擇。

掃描器解析度與色彩

如果列印掃描影像的品質不理想，可能是因為您在掃描器軟體中選擇的解析度或色彩設定無法滿足實際需要。解析度與色彩會影響掃描影像的下列功能：

- 影像清晰度
- 漸層的紋理 (平滑或粗糙)
- 掃描時間
- 檔案大小

掃描器解析度是以每英吋的畫素 (ppi) 計算的。

 **附註：** 掃描 ppi 層級與列印 dpi (每英吋點數) 層級不同。

而彩色、灰階與黑白則定義可用的顏色多寡。您最高可以將掃描器的硬體解析度調整到 1200 ppi。本軟體可執行最高達 19,200ppi 的增強解析度。您可以設定彩色與灰階為 1 位元 (黑白) 或 8 位元 (256 灰階或色彩) 到 24 位元 (全彩)。

解析度與色彩指南表列出簡單的提示可以讓您遵循，以滿足您的掃描需求。

 **附註：** 將解析度與色彩設定為較高值，可產生佔用較多磁碟空間的較大檔案，並延長掃描過程。設定解析度與色彩之前，請決定要使用掃描影像的方式。

附註： 彩色與灰階影像在平台掃描器中掃描才能達到最佳解析度，而非使用自動送紙器 (ADF)。

解析度與色彩指南

下表說明不同類型掃描工作的建議解析度與色彩設定值。

用途	建議解析度	建議色彩設定
傳真	150 ppi	<ul style="list-style-type: none">● 黑白
電子郵件	150 ppi	<ul style="list-style-type: none">● 如果影像不需要平滑的漸層請用黑白● 如果影像需要平滑的漸層請用灰階● 如果影像是彩色的請用彩色
編輯文字	300 ppi	<ul style="list-style-type: none">● 黑白
列印 (圖形或文字)	600 ppi 可用於複雜的圖形，或是需要特別放大文件時使用 300 ppi 適用於一般圖形與文字 150 ppi 適用於照片	<ul style="list-style-type: none">● 文字和線條圖案請用黑白● 灰階或彩色圖形和相片請用灰階● 如果影像是彩色的請用彩色
在螢幕上顯示	75 ppi	<ul style="list-style-type: none">● 文字請用黑白● 圖形和相片請用灰階● 如果影像是彩色的請用彩色

色彩

掃描時可將色彩設定為下列設定。

設定	建議用途
色彩	高品質彩色相片或顏色很重要的文件請用此設定。
黑白	純文字文件請用此設定。
灰階	如果必須考慮檔案大小，或是想迅速掃描文件或相片時，可使用此設定。

掃描品質

清潔掃描器玻璃板

髒污的玻璃 (如指印、污跡、毛髮等) 會降低效能，並影響特殊功能的正確性，如進紙和影印。

 **附註：** 如果僅在使用自動送紙器 (ADF) 影印時出現條紋或瑕疵，請清潔掃描器帶 (步驟 3)。不必清潔掃描器玻璃板。

1. 關閉產品電源，從插座拔下電源線，然後打開外蓋。

2. 將軟布或海綿輕沾不具磨損性的玻璃清潔液來清潔玻璃。

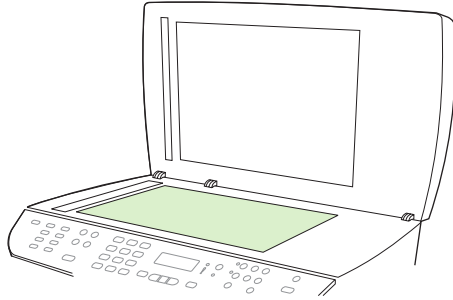

△ **注意：** 切勿在產品任何部位使用打磨紙、丙酮、苯、氨、乙醇，或是四氯化碳；這些會損傷產品。切勿將液體直接置於玻璃板上。液體可能滲入玻璃板下方，損傷產品。

3. 將軟布或海綿輕沾不具磨蝕性的玻璃清潔液來清潔掃瞄器帶。

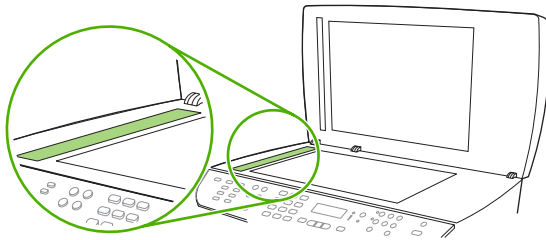

4. 為防止污跡，請使用織物或纖維海綿擦乾玻璃。

掃描書本

1. 掀起外蓋並將書本放在平台掃描器上，將要影印的書頁對齊玻璃板的右下角。

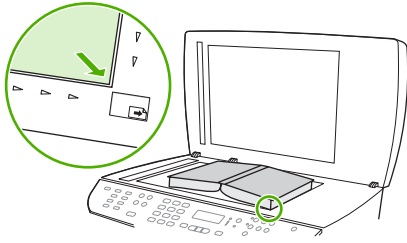

2. 輕輕地合上外蓋。

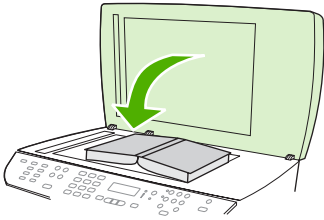

3. 輕輕向下按壓外蓋，讓書籍緊貼平台掃描器的表面。

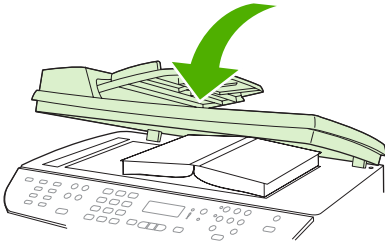

△ **注意：** 太用力按壓平臺蓋子可能會損壞護蓋鉸鍊。

4. 使用其中一種方法來掃描書本。

掃描相片

1. 將照片正面朝下放在平台掃描器上，照片的左上角對齊玻璃右下角。

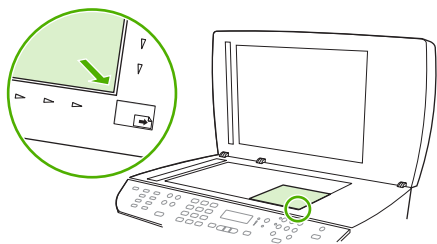

2. 輕輕地合上外蓋。
3. 使用其中一種方法來掃描相片。

10 傳真

- [傳真功能](#)
- [設定](#)
- [變更傳真設定](#)
- [使用傳真](#)
- [解決傳真問題](#)

 **附註：** 本章中描述的許多功能也可以使用 HP ToolboxFX 或嵌入式 Web 伺服器執行。如需更多資訊，請參閱 HP ToolboxFX 線上說明或 [169 頁的嵌入式 Web 伺服器](#)。

如需有關控制板上傳真控制的資訊，請參閱 [9 頁的控制面板](#)。

傳真功能

本產品具有下列傳真功能，可透過控制面板或產品軟體來使用。

- 傳真設定精靈可讓您輕鬆執行傳真組態
- 普通紙類比傳真配備 50 頁容量的自動送紙器 (ADF) 與多達 125 頁紙張容量的出紙匣
- 可從控制面板存取 120 個電話簿項目與 16 組快速撥號
- 自動重撥
- 可以數位方式儲存多達 400 個傳真頁面
- 傳真轉寄
- 延遲傳送傳真
- 鈴聲功能：設定接聽鈴聲與鈴聲區別相容性 (需要從當地電信公司取得此項服務)
- 傳真確認報告
- 封鎖垃圾傳真
- 傳真安全性
- 提供八個封面範本

 **附註：** 並未列出所有功能。可能需要安裝產品軟體才能使用部分功能。

設定



安裝與連接硬體

連線至電話線路

本產品為類比裝置。HP 建議本產品使用類比電話專線。如需將本產品與其他電話環境搭配使用的資訊，請參閱 [129 頁的在 DSL、PBX、ISDN 或 VoIP 系統上使用傳真](#)。

連接其他裝置

本產品配備兩個傳真連接埠：

- 「線路輸出」連接埠 ()，用於將本產品連接至牆上電話插孔。
- 「電話」連接埠 ()，用於將其他裝置連接至本產品。

您可以使用以下兩種方式來搭配本產品所使用的電話：

- 分機是在其他位置安裝同一電話線路的電話。
- 下游電話是插入本產品的電話或插入本產品的裝置。

請按照下列步驟中所述的順序連接其他裝置。每個裝置的輸出埠連接至下一個的輸入埠，形成一個「鏈」。如果不想連接某特定裝置，請跳過它的說明步驟，然後繼續連接下一個裝置。

 **附註：** 電話線路上連接的裝置不要超過三個。

附註： 本產品不支援語音郵件。

1. 拔下所有您想連接裝置的電源線。
2. 如果本產品尚未連接至電話線路，請在繼續執行操作之前參閱入門指南。本產品應該已經連接至電話插孔。
3. 去除「電話」連接埠 (標有電話圖示的連接埠) 的塑膠墊。

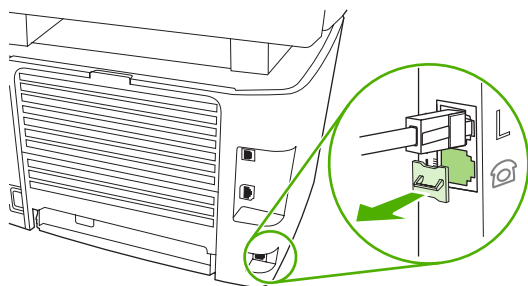

4. 若要連接電腦上的內部或外部數據機，請將電話線的其中一端插入本產品的「電話」連接埠 ()。將電話線的另一端插入數據機的「線路」連接埠。

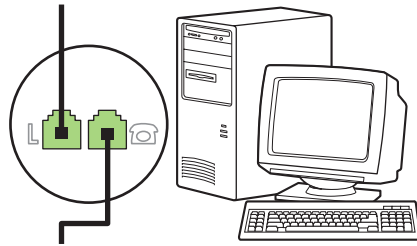
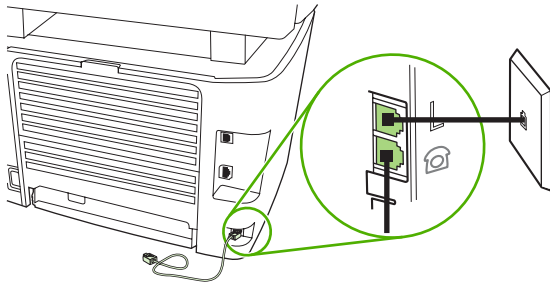

附註： 某些數據機具有連接至專用語音線路的第二個「Line」連接埠。如果具有兩個「Line」連接埠，請參閱數據機說明文件以確定連接至正確的「Line」連接埠。

5. 若要連接來電識別器，請將電話線插入前一裝置的「電話」連接埠。將電話線的另一端插入來電識別器的「線路」連接埠。

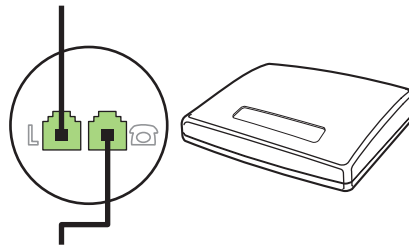

6. 若要連接電話答錄機，請將電話線插入前一裝置的「電話」連接埠。將電話線的另一端插入電話答錄機的「線路」連接埠。

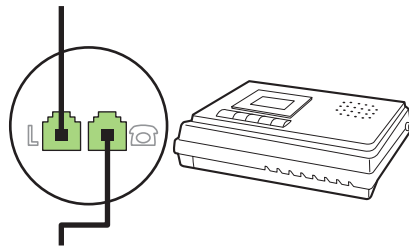

- 若要連接電話，請將電話線插入前一裝置的「電話」連接埠。將電話線的另一端插入電話的「線路」連接埠。

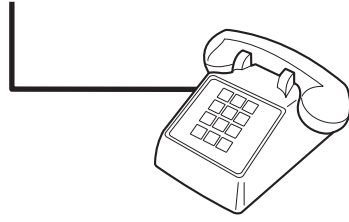

- 完成其他裝置的連接之後，將所有裝置的電源插頭插入電源。

設定配備電話答錄機的傳真

- 將本產品的接聽鈴聲設定，至少設為比電話答錄機鈴聲設定次數多一次。
- 如果將電話答錄機連接至相同的電話線路，但使用不同插孔 (例如：在其他房間)，則可能會干擾本產品接收傳真的能力。

設定為獨立傳真裝置

- 打開包裝並設定本產品。
- 設定時間、日期及傳真標題。請參閱 [111 頁的設定傳真設定](#)。
- 如有必要，請設定其他設定以設定產品環境。

設定傳真設定

您可以透過控制面板、HP ToolboxFX 或嵌入式 Web 伺服器來設定本產品的傳真設定。在起始設定程序中，可使用 HP 傳真設定精靈來設定傳真設定。

在美國及其他許多國家/地區，設定時間、日期及其他傳真標題資訊是一項法定要求。

使用控制面板設定傳真時間、日期及標題

若要使用控制面板設定日期、時間及標題，請完成下列步驟：

- 在控制面板上按下**設定**。
- 使用箭頭按鈕選擇**系統安裝**，然後按下**確定**。
- 使用箭頭按鈕選擇 **Time/Date** (時間/日期)。按下**確定**。
- 使用箭頭按鈕選擇 **12 小時制**或 **24 小時制**，然後按下**確定**。
- 使用文數字按鈕輸入目前的時間。
- 完成下列其中一項操作：
 - 對於 **12 小時制**，請使用箭頭按鈕移至第四個字元之後。選擇 **1** (代表 A.M) 或 **2** (代表 P.M)。按下**確定**。
 - 對於 **24 小時制**，請按下**確定**。
- 使用文數字按鈕輸入目前的日期。使用兩位數字來指定月份、日期和年份。按下**確定**。

8. 使用箭頭按鈕選擇**傳真設定**，然後按下**確定**。
9. 使用箭頭按鈕選擇**傳真標題**，然後按下**確定**。
10. 使用文數字按鈕輸入您的傳真號碼與公司名稱或標題，然後按下**確定**。

 **附註：** 傳真號碼最多可以輸入 20 個字元；至於公司名稱最多可以輸入 25 個字元。

使用 HP 傳真設定精靈來設定傳真時間、日期及標題

如果您已完成軟體安裝，則可準備從電腦傳送傳真。如果您在安裝軟體時未完成傳真設定程序，則可隨時使用傳真設定精靈完成此程序。

1. 按一下**開始**，然後按一下**程式集**。
2. 按一下**HP**，再按一下產品名稱，然後按一下**HP 傳真設定精靈**。
3. 在 HP 傳真設定精靈中依照螢幕上的指示設定時間、日期、傳真標題及其他多個設定。

在傳真標題中使用常見的本地化字母

使用控制面板在標題中輸入您的名字，或者輸入單鍵、快速撥號項目或群組撥號項目的名稱時，請重複按下相應的英數字按鈕，直至出現所需的字母。然後，按下 **>** 按鈕以選擇該字母並移到下一個位置。下表顯示每個文數字按鈕上出現的字母與數字。

1	1
2	A B C a b c 2
3	D E F d e f 3
4	G H I g h i 4
5	J K L j k l 5
6	M N O m n o 6
7	P Q R S p q r s 7
8	T U V t u v 8
9	W X Y Z w x y z 9
0	0
*	() + - . / , " * & @ R W
#	space # ,

 **附註：** 使用 **>** 移動控制面板上的游標，並使用 **<** 刪除字元。

管理電話簿

您可以將經常撥打的傳真號碼或傳真號碼群組儲存為快速撥號或群組撥號項目。

在本產品的電話簿中，共有 120 個項目可用於快速撥號與群組撥號項目。例如，如果您將 100 個項目設定為快速撥號，則剩餘的 20 個項目可用於群組撥號。

 **附註：** 透過 HP ToolboxFX 或嵌入式 Web 伺服器更容易設定快速撥號與群組撥號項目。如需更多資訊，請參閱 HP ToolboxFX 線上說明或 [169 頁的嵌入式 Web 伺服器](#)。

使用其他程式中的電話簿資料

 **附註：** 您必須先在其他程式中使用匯出功能，然後才能匯入該程式中的電話簿。

HP ToolboxFX 可以從其他軟體程式的電話簿中匯入聯絡資訊。下表顯示 HP ToolboxFX 支援的程式。

程式	說明
Microsoft Outlook	<p>您可以選擇使用「個人通訊錄」(PAB) 項目、「連絡人」項目或這兩者的結合。只有在選擇了結合選項時，PAB 中的個人與群組才會與「連絡人」中的個人相結合。</p> <p>如果「連絡人」項目具有住家與商務傳真號碼，則會顯示兩個項目。系統會修改這兩個項目的「名稱」。商務項目的名稱中將會加入「:(B)」，住家項目的名稱中則會加入「:(H)」。</p> <p>如果重複項目（「連絡人」中的某個項目與 PAB 中的某個項目具有相同的名稱與傳真號碼），則會顯示一個項目。但是，如果 PAB 中存在的項目在「連絡人」中具有重複項目，且「連絡人」項目具有商務與住家傳真號碼，則會顯示這三個項目。</p>
Windows 通訊錄	支援 Outlook Express 與 Internet Explorer 使用的 Windows 通訊錄 (WAB)。如果個人具有住家與商務傳真號碼，則會顯示兩個項目。系統會修改這兩個項目的「名稱」。商務項目的名稱中將會加入「:(B)」，住家項目的名稱中則會加入「:(H)」。
Goldmine	支援 Goldmine 4.0 版。HP ToolboxFX 會匯入 Goldmine 最後使用的檔案。
Symantec Act!	支援 Act! 4.0 與 2000 版。HP ToolboxFX 會匯入 Act! 最後使用的資料庫。

完成下列步驟即可匯入電話簿：

1. 開啓 HP ToolboxFX。
2. 按一下**傳真**，然後按一下**傳真電話簿**。
3. 瀏覽至程式的電話簿，然後按一下**匯入**。

刪除電話簿

您可以刪除在本產品中設定的所有快速撥號與群組撥號項目。

 **注意：** 快速撥號與群組撥號項目一旦被刪除就無法恢復。

1. 在控制面板上按下**設定**。
2. 使用箭頭按鈕選擇**傳真設定**，然後按下**確定**。
3. 按下**確定**以選擇**電話簿**。
4. 使用箭頭按鈕選擇**全部刪除**，然後按下**確定**。
5. 按下**確定**以確認刪除。

特殊撥號符號與選項

您可以在要撥打的傳真號碼或設定為單鍵、快速撥號項目或群組撥號項目的傳真號碼中插入暫停。撥打國際電話或連接至外線時，經常需要暫停。

- **插入撥號暫停：** 重複按下 **# (暫停)** 直至控制面板顯示幕上出現逗號 (,)，表示將在撥號順序中的該處暫停。
- **插入暫停以等待撥號音：** 重複按下 *** (符號)** 直至控制面板顯示幕上出現 **W**，以讓本產品在撥打剩餘電話號碼之前等待撥號音。
- **插入掛鉤轉接：** 重複按下 *** (符號)** 直至控制面板顯示幕上出現 **R**，以讓裝置執行掛鉤轉接。

管理快速撥號

建立與編輯快速撥號

快速撥號 1 至 16 亦會與控制面板上對應的單鍵關聯。這些單鍵可用於快速撥號或群組撥號項目。單個傳真號碼最多可輸入 50 個字元。

 **附註：** 若要存取所有快速撥號，您必須使用 **Shift** 按鈕。按下 **Shift** 與控制面板上的相關單鍵，即可存取快速撥號 9 至 16。

完成下列步驟即可透過控制面板設定快速撥號：

1. 在控制面板上按下**設定**。
2. 使用箭頭按鈕選擇**傳真設定**，然後按下**確定**。
3. 按下**確定**以選擇**電話簿**。
4. 按下**確定**以選擇 **Individual Setup** (個人設定)。
5. 按下**確定**以選擇**新增**。
6. 使用文數字按鈕指定要與此傳真號碼關聯的快速撥號項目編號，然後按下**確定**。選擇 1 至 16 的數字亦會將此傳真號碼與對應的單鍵關聯。
7. 使用文數字按鈕輸入傳真號碼。請輸入所有暫停或其他需要的號碼，例如：區碼、PBX 系統以外號碼的存取碼 (通常為 9 或 0) 或長途電話號碼的首碼。

 **附註：** 輸入傳真號碼時，如果要在撥號順序中插入暫停，請按下**暫停**直至出現逗號 (,)；如果希望本產品等待撥號音，請按下 ***** 直至出現 **W**。

8. 按下**確定**。
9. 使用文數字按鈕輸入傳真號碼的名稱。若要這樣做，請重複按下所需字母的文數字按鈕，直至出現該字母。(如需字元清單，請參閱 [112 頁的在傳真標題中使用常見的本地化字母](#)。)

 **附註：** 若要插入標點符號，請重複按下星號 (*****) 按鈕直至出現所需的字元，然後按下 **>** 按鈕以移至下一個位置。

10. 按下**確定**儲存資訊。
11. 如果要設定多個快速撥號，請重複步驟 1 至 10。

刪除快速撥號

1. 在控制面板上按下**設定**。
2. 使用箭頭按鈕選擇**傳真設定**，然後按下**確定**。
3. 按下**確定**以選擇**電話簿**。
4. 按下**確定**以選擇 **Individual Setup** (個人設定)。
5. 使用箭頭按鈕選擇**刪除**，然後按下**確定**。
6. 使用文數字按鈕輸入要刪除的快速撥號項目之編號，然後按下**確定**。
7. 按下**確定**以確認刪除。

管理群組撥號項目

建立與編輯群組撥號項目

1. 為群組中您所需的每個傳真號碼指定一個快速撥號項目。(如需相關指示，請參閱 [114 頁的建立與編輯快速撥號](#)。)
2. 在控制面板上按下**設定**。
3. 使用箭頭按鈕選擇**傳真設定**，然後按下**確定**。
4. 按下**確定**以選擇**電話簿**。
5. 使用箭頭按鈕選擇 **Group setup** (群組設定)，然後按下**確定**。
6. 使用箭頭按鈕選擇 **Add/Edit group** (新增/編輯群組)，然後按下**確定**。
7. 使用文數字按鈕輸入要與此群組關聯的編號，然後按下**確定**。選擇 1 至 16 亦會將此群組與對應的單鍵關聯。
8. 使用文數字按鈕輸入群組的名稱，然後按下**確定**。
9. 按下某個單鍵，然後再次按下**確定**以確認新增。為要新增的每個群組成員重複此步驟。
- 或 -
選擇**電話簿**，然後為要新增的群組成員選擇快速撥號項目。按下**確定**以確認新增。為要新增的每個群組成員重複此步驟。
10. 完成後，按下**確定**。
11. 如果要指定多個群組撥號項目，請按下**確定**，然後重複步驟 1 至 10。

刪除群組撥號項目

1. 在控制面板上按下**設定**。
2. 使用箭頭按鈕選擇**傳真設定**，然後按下**確定**。
3. 按下**確定**以選擇**電話簿**。
4. 使用箭頭按鈕選擇 **Group setup** (群組設定)，然後按下**確定**。
5. 使用箭頭按鈕選擇 **Delete group** (刪除群組)，然後按下**確定**。

6. 使用文數字按鈕輸入要刪除的群組撥號之編號，然後按下**確定**。
7. 按下**確定**以確認刪除。

從群組撥號項目中刪除個人

1. 在控制面板上按下**設定**。
2. 使用箭頭按鈕選擇**傳真設定**，然後按下**確定**。
3. 按下**確定**以選擇**電話簿**。
4. 使用箭頭按鈕選擇 **Group setup** (群組設定)，然後按下**確定**。
5. 使用箭頭按鈕選擇 **Del. # in group** (刪除群組中的 #)，然後按下**確定**。
6. 使用箭頭按鈕選擇要從群組中刪除的個人。
7. 按下**確定**以確認刪除。
8. 重複步驟 6 與 7，以刪除群組中的其他個人。

- 或 -

如果已完成，請按下**取消**。

 **附註：** 刪除快速撥號項目也將刪除包括該快速撥號項目的所有群組撥號項目中之快速撥號項目。

設定傳真輪詢

如果他人已設定傳真要被輪詢，您可以請求將傳真傳送至您的產品 (這稱為輪詢其他傳真機)。

1. 在控制面板上按下**設定**。
2. 使用箭頭按鈕選擇**傳真功能**，然後按下**確定**。
3. 使用箭頭按鈕選擇**輪詢接收**，然後按下**確定**。

本產品會撥打其他傳真機的號碼並請求傳真。

安全性

本產品包含密碼功能，可在允許基本功能繼續運作的同時限制存取許多設定功能。

保密接收可將傳真儲存在本產品中，直至您本人使用本產品進行列印。

開啓密碼保護

若要設定本產品的安全性密碼，請進行下列步驟：

1. 在控制面板上按下**設定**。
2. 使用箭頭按鈕選擇**系統安裝**，然後按下**確定**。
3. 使用文數字按鈕輸入產品密碼，然後按下**確定**。
4. 若要確認產品密碼，請使用文數字按鈕重新輸入密碼，然後按下**確定**。

5. 使用箭頭按鈕選擇 **Product security** (產品安全性)，然後按下**確定**。
6. 使用箭頭按鈕選擇**開啓**，然後按下**確定**。

開啓保密接收功能

必須先開啓密碼保護功能，然後才能啓動保密接收功能。

1. 在控制面板上按下**設定**。
2. 使用箭頭按鈕選擇**傳真設定**，然後按下**確定**。
3. 使用文數字按鈕輸入產品安全性密碼，然後按下**確定**。
4. 若要確認產品安全性密碼，請使用文數字按鈕重新輸入產品安全性密碼，然後按下**確定**。
5. 使用箭頭按鈕選擇**傳真接收設定**，然後按下**確定**。
6. 使用箭頭按鈕選擇 **Private Receive** (保密接收)，然後按下**確定**。
7. 使用箭頭按鈕選擇**開啓**，然後按下**確定**。

變更傳真設定

設定音量設定

從控制面板控制傳真聲音的音量。您可以更改下列聲音：

- 接收與送出傳真的相對傳真聲音
- 接受傳真時的鈴聲

傳真聲音音量的出廠預設值為 **Soft**。

設定傳真聲音 (線路監控器) 音量

完成下列步驟即可變更傳真聲音音量。

1. 在控制面板上按下 **Volume**。
2. 使用箭頭按鈕選擇**關閉**、**低**、**中**或**高**。
3. 按下**確定**以儲存選擇。

設定鈴聲音量

當本產品開始接聽來電時，便可聽到鈴聲警示。鈴聲持續時間取決於當地電話公司的鈴聲模式音長。鈴聲音量的出廠預設值為**低**。

1. 按下**設定**。
2. 使用箭頭按鈕選擇**系統安裝**，然後按下**確定**。
3. 使用箭頭按鈕選擇 **Volume settings** (音量設定)，然後按下**確定**。
4. 使用箭頭按鈕選擇**鈴聲音量**，然後按下**確定**。
5. 使用箭頭按鈕選擇**關閉**、**低**、**中**或**高**。
6. 按下**確定**以儲存選擇。

傳送傳真設定

設定撥號前碼

撥號首碼是自動新增至每個在控制面板上或透過軟體輸入的傳真號碼開頭的號碼或一組號碼。撥號首碼的最多字元數為 **50** 個。

預設值為**關閉**。如果您必須撥打某個號碼 (如 **9**) 才能接通公司電話系統以外的電話線路，則可能要開啓此設定並輸入前碼。啓動此設定時，您可以使用手動撥號來撥打不含撥號前碼的傳真號碼。如需相關指示，請參閱 [131 頁的手動撥號傳真](#)。

1. 在控制面板上按下**設定**。
2. 使用箭頭按鈕選擇**傳真設定**，然後按下**確定**。
3. 使用箭頭按鈕選擇**傳真傳送設定**，然後按下**確定**。
4. 使用箭頭按鈕選擇**撥號前碼**，然後按下**確定**。

5. 使用箭頭按鈕選擇**開啓**或**關閉**，然後按下**確定**。
6. 如果您選擇了**開啓**，請使用文數字按鈕輸入前碼，然後按下**確定**。您可以使用數字、暫停與撥號符號。

設定撥號音偵測

本產品通常會立即開始撥打傳真號碼。如果您在與電話相同的線路上使用本產品，請開啓偵測撥號音設定。如此可避免本產品在有人使用電話時傳送傳真。

對於法國與匈牙利，偵測撥號音的出廠預設值為**開啓**；對於其他所有國家/地區則為**關閉**。

1. 在控制面板上按下**設定**。
2. 使用箭頭按鈕選擇**傳真設定**，然後按下**確定**。
3. 使用箭頭按鈕選擇**傳真傳送設定**，然後按下**確定**。
4. 使用箭頭按鈕選擇**偵測撥號音**，然後按下**確定**。
5. 使用箭頭按鈕選擇**開啓**或**關閉**，然後按下**確定**。

設定自動重撥

若因接收傳真機無人接聽或處於忙線狀態而無法傳送傳真，本產品會根據忙線時重撥、無人接聽時重撥以及發生通訊錯誤時重撥選項來嘗試重撥。使用本節中的程序即可開啓或關閉這些選項。

設定忙線時重撥選項

如果開啓此選項，本產品就會在收到忙線訊號時自動重撥。忙線時重撥選項的出廠預設值為**開啓**。

1. 在控制面板上按下**設定**。
2. 使用箭頭按鈕選擇**傳真設定**，然後按下**確定**。
3. 使用箭頭按鈕選擇**傳真傳送設定**，然後按下**確定**。
4. 使用箭頭按鈕選擇 **Redial if busy** (忙線時重撥)，然後按下**確定**。
5. 使用箭頭按鈕選擇**開啓**或**關閉**，然後按下**確定**。

設定無人接聽時重撥選項

如果開啓此選項，本產品就會在接收傳真機無人接聽時自動重撥。無人接聽時重撥選項的出廠預設值為**關閉**。

1. 在控制面板上按下**設定**。
2. 使用箭頭按鈕選擇**傳真設定**，然後按下**確定**。
3. 使用箭頭按鈕選擇**傳真傳送設定**，然後按下**確定**。
4. 使用箭頭按鈕選擇 **Redial-no answer** (無人接聽時重撥)，然後按下**確定**。
5. 使用箭頭按鈕選擇**開啓**或**關閉**，然後按下**確定**。

設定發生通訊錯誤時重撥選項

如果開啓此選項，本產品就會在發生某些類型的通訊錯誤時自動重撥。發生通訊錯誤時重撥選項的出廠預設值為**開啓**。

1. 在控制面板上按下**設定**。
2. 使用箭頭按鈕選擇**傳真設定**，然後按下**確定**。
3. 使用箭頭按鈕選擇**傳真傳送設定**，然後按下**確定**。
4. 使用箭頭按鈕選擇 **Redial Comm Err.** (發生通訊錯誤時重撥)，然後按下**確定**。
5. 使用箭頭按鈕選擇**開啓**或**關閉**，然後按下**確定**。

設定深/淺與解析度

設定預設深/淺 (對比) 設定

當傳送傳真時，對比度會影響外送傳真的亮度或暗度。

預設調淺/加深設定值指進行傳真項目一般使用的對比度。將滑桿設定在中間位置作為預設設定。

1. 在控制面板上按下**設定**。
2. 使用箭頭按鈕選擇**傳真設定**，然後按下**確定**。
3. 使用箭頭按鈕選擇**傳真傳送設定**，然後按下**確定**。
4. 使用箭頭按鈕選擇**預設的深/淺**，然後按下**確定**。
5. 使用 **<** 按鈕將滑桿移至左側，以使傳真的顏色比原稿淡，或使用 **>** 按鈕將滑桿移至右側，以使傳真的顏色比原稿深。
6. 按下**確定**以儲存選擇。

設定解析度設定

 **附註：** 提高解析度將會增加傳真大小。較大的傳真會增加傳送時間，並且會超過本產品的可用記憶體。

出廠預設的解析度設定為**佳**。

使用此程序可將所有傳真工作的預設解析度變更為下列其中一個設定：

- **標準：** 此設定提供的品質最低，傳輸時間最短。
- **佳：** 相較於通常適用於文字文件的**標準**，此設定可提供較高的解析度品質。
- **極佳：** 此設定最適用於混合文字與影像的文件。傳輸時間比**佳**長，但比**相片**短。
- **相片：** 此設定可產生最佳影像，但會大幅增加傳輸時間。

設定預設解析度設定

1. 在控制面板上按下**設定**。
2. 使用箭頭按鈕選擇**傳真設定**，然後按下**確定**。
3. 使用箭頭按鈕選擇**傳真傳送設定**，然後按下**確定**。

4. 使用箭頭按鈕選擇**預設的解析度**，然後按下**確定**。
5. 使用箭頭按鈕變更解析度設定。
6. 按下**確定**以儲存選擇。

設定目前傳真工作的解析度

1. 在控制面板上，按下**解析度**以顯示目前的解析度設定。
2. 使用箭頭按鈕選擇適當的解析度設定。
3. 按下**確定**以儲存選擇。

 **附註：** 此程序會變更目前傳真工作的傳真解析度。如需變更預設傳真解析度的指示，請參閱 [120 頁的設定預設解析度設定](#)。

附註： 若要變更傳真對比與玻璃板掃描大小，您必須變更預設值。請參閱 [120 頁的設定預設深/淺 \(對比\) 設定](#) 或 [121 頁的設定預設玻璃板大小設定](#)。

設定預設玻璃板大小設定

此設定可決定在從掃描器傳送傳真時，平台掃描器所掃描的紙張大小。出廠預設值取決於您購買本產品的所在國家/地區。

1. 在控制面板上按下**設定**。
2. 使用箭頭按鈕選擇**傳真設定**，然後按下**確定**。
3. 使用箭頭按鈕選擇**傳真傳送設定**，然後按下**確定**。
4. 使用箭頭按鈕選擇**預設的玻璃板大小**，然後按下**確定**。
5. 使用箭頭按鈕選擇正確的紙張大小設定：**A4** 或 **Letter**。
6. 按下**確定**以儲存選擇。

設定按鍵式撥號或轉盤式撥號

使用此程序將本產品設定為按鍵式撥號或轉盤式撥號模式。出廠預設值為**按鍵式**。除非您知道電話線路不能使用按鍵式撥號，否則請勿變更此設定。

1. 在控制面板上按下**設定**。
2. 使用箭頭按鈕選擇**傳真設定**，然後按下**確定**。
3. 使用箭頭按鈕選擇**傳真傳送設定**，然後按下**確定**。
4. 使用箭頭按鈕選擇**撥號模式**，然後按下**確定**。
5. 使用箭頭按鈕選擇**按鍵式**或**轉盤式**，然後按下**確定**以儲存選擇。

 **附註：** 轉盤式撥號選項並不適用於所有國家/地區。

設定帳單代碼

如果已開啓帳單代碼功能，系統將要求使用者為每個傳真輸入帳單代碼。帳單代碼計數將隨著傳送的每個傳真頁而增加。這包括除了接收的輪詢、轉寄的傳真或電腦下載的傳真之外的所有類型傳真。對於未

定義的群組或群組撥號傳真，帳單代碼計數將隨著每次成功傳送至每個目的地的傳真而增加。若要列印顯示每個帳單代碼總計的報告，請參閱[122 頁的列印帳單代碼報告](#)。

帳單代碼設定的出廠預設值為**關閉**。帳單代碼可以是 1 到 250 之間的任一數字。

設定帳單代碼設定

1. 在控制面板上按下**設定**。
2. 使用箭頭按鈕選擇**傳真設定**，然後按下**確定**。
3. 使用箭頭按鈕選擇**傳真傳送設定**，然後按下**確定**。
4. 使用箭頭按鈕選擇**帳單代碼**，然後按下**確定**。
5. 使用箭頭按鈕選擇**開啓或關閉**，然後按下**確定**。

使用帳單代碼

1. 將文件載入自動送紙器 (ADF) 進紙匣或平台式掃描器。
2. 在控制面板上，使用快速撥號或群組撥號項目手動輸入電話號碼。
3. 按下**開始傳真**。
4. 輸入帳單代碼，然後按下**開始傳真**。

將傳送傳真工作並記錄在帳單代碼報告中。如需關於列印帳單代碼報告的資訊，請參閱[122 頁的列印帳單代碼報告](#)。

列印帳單代碼報告

帳單代碼報告是所有傳真帳單代碼與傳送給每個代碼的傳真總數之列印清單。

 **附註：** 列印此報告後，所有帳單資料將被刪除。

1. 在控制面板上按下**設定**。
2. 使用箭頭按鈕選擇**報告**，然後按下**確定**。
3. 使用箭頭按鈕選擇**帳單報告**，然後按下**確定**。本產品隨即結束功能表設定並開始列印報告。

接收傳真設定

設定或變更接聽鈴聲次數

當接聽模式設定為**自動**時，本產品的接聽鈴聲設定將決定在本產品接聽來電之前，電話響鈴的次數。

如果本產品連接至接收傳真與語音來電的線路 (共用線路)，且該線路同時還使用電話答錄機，則您可能需要調整接聽鈴聲設定。本產品的接聽鈴聲次數必須大於電話答錄機的接聽鈴聲次數。如果是語音來電，此可讓電話答錄機接聽來電並記錄訊息。當電話答錄機接聽來電時，本產品會聆聽來電，並在偵測到傳真訊號時自動接聽。

在美國與加拿大，接聽鈴聲的預設值為五；在其他國家/地區，接聽鈴聲的預設值為二。

使用接聽鈴聲設定

請使用下表確定要使用的接聽鈴聲次數。

電話線路類型	建議使用的接聽鈴聲設定
專用傳真線路 (僅接收傳真呼叫)	設定為控制面板上所示範圍內的鈴聲次數。(容許的最小與最大鈴聲次數會因國家/地區而異)。
一條具有兩個不同號碼與一種鈴聲模式服務的線路	一聲或兩聲鈴聲。(如果您具有使用其他電話號碼的電話答錄機或電腦語音郵件，請確保本產品的鈴聲次數設定為大於接聽系統的鈴聲次數。此外，請使用鈴聲區別功能來區別語音與傳真來電。請參閱 124 頁的設定鈴聲區別 。)
連接一支電話的共用線路 (接收傳真與語音呼叫)	五聲或更多鈴聲。
連接一個電話答錄機或電腦語音信箱的共用線路 (接收傳真與語音呼叫)	比電話答錄機或電腦語音信箱的鈴聲次數多兩聲。

設定接聽鈴聲次數

若要設定或變更接聽鈴聲次數，請執行下列步驟：

1. 在控制面板上按下**設定**。
2. 使用箭頭按鈕選擇**傳真設定**，然後按下**確定**。
3. 使用箭頭按鈕選擇**傳真接收設定**，然後按下**確定**。
4. 使用箭頭按鈕選擇**接聽鈴聲**，然後按下**確定**。
5. 使用文數字按鈕輸入接聽鈴聲次數，然後按下**確定**。

設定接聽模式

請視情況將本產品的接聽模式設定為**自動**或**手動**。出廠預設值為**自動**。

- **自動**：在此接聽模式下，本產品將在指定的鈴聲次數後或在識別特殊傳真訊號時接聽來電。若要指定鈴聲次數，請參閱 [123 頁的設定接聽鈴聲次數](#)。
- **TAM**：在此接聽模式下，本產品具有連接至線路輸出連接埠的電話答錄機 (TAM)。本產品不會接聽來電，但會在 TAM 接聽來電後聆聽傳真來電訊號。
- **傳真/電話**：在此接聽模式下，本產品會接聽來電並確定是語音來電還是傳真來電。如果是傳真來電，本產品會透過來電接收傳真。如果是語音來電，本產品會發出鈴聲，表示這是必須使用分機接聽的語音來電。
- **手動**：在此接聽模式下，本產品絕不會接聽來電。您必須在控制面板上按下**開始傳真**，或拿起連接到該線路的電話並撥打 **1-2-3**，以啟動傳真接收程序。

若要設定或變更接聽模式，請完成下列步驟：

1. 在控制面板上按下**設定**。
2. 使用箭頭按鈕選擇**傳真設定**，然後按下**確定**。
3. 使用箭頭按鈕選擇**傳真接收設定**，然後按下**確定**。
4. 按下**確定**以選擇**接聽模式**。
5. 使用箭頭按鈕選擇接聽模式，然後按下**確定**。

控制面板顯示幕將會顯示您指定的接聽模式設定。

設定傳真轉寄

您可以設定本產品以將內送傳真轉寄至其他傳真號碼。當傳真送達本產品時，系統會將其儲存在記憶體中。然後，本產品將撥打您已指定的傳真號碼並傳送傳真。如果本產品因為發生錯誤 (例如：號碼忙線中) 無法轉寄傳真，且重複嘗試重撥失敗，則會列印傳真。

如果本產品在接收傳真時記憶體不足，則會終止內送傳真而僅轉寄已儲存在記憶體中的頁面與部分頁面。

使用傳真轉寄功能時，本產品 (而不是電腦) 必須接收傳真，且接聽模式必須設定為**自動**。

1. 在控制面板上按下**設定**。
2. 使用箭頭按鈕選擇**傳真設定**，然後按下**確定**。
3. 使用箭頭按鈕選擇**傳真接收設定**，然後按下**確定**。
4. 使用箭頭按鈕選擇**轉寄傳真**，然後按下**確定**。
5. 使用箭頭按鈕選擇**開啓**或**關閉**，然後按下**確定**。
6. 如果開啓傳真轉寄功能，請使用文數字按鈕指定要傳送傳真的號碼，然後按下**確定**以儲存選擇。

設定鈴聲區別

鈴聲模式或鈴聲區別服務可透過某些當地電話公司取得。此服務允許您在單一線路上擁有多個電話號碼。每個電話號碼都具有獨特的鈴聲模式，以便您能夠接聽語音來電以及本產品能夠接聽傳真來電。

如果您向電話公司訂購了鈴聲模式服務，則必須設定本產品以接聽正確的鈴聲模式。並非所有國家/地區都支援獨特的鈴聲模式。請與電話公司聯絡以確定您的所在國家/地區是否提供此服務。

 **附註：** 如果您沒有鈴聲模式服務，但將鈴聲模式設定變更為預設值 (**所有鈴聲**) 以外的其他設定，本產品可能無法接收傳真。

這些設定如下：

- **所有鈴聲：** 本產品將接聽電話線路上的所有來電。
- **一聲：** 本產品將接聽發出一聲鈴聲的所有來電。
- **兩聲：** 本產品將接聽發出兩聲鈴聲的所有來電。
- **三聲：** 本產品將接聽發出三聲鈴聲的所有來電。
- **兩聲與三聲：** 本產品將接聽發出兩聲或三聲鈴聲的所有來電。

若要變更接聽呼叫的鈴聲模式，請完成下列步驟：

1. 在控制面板上按下**設定**。
2. 使用箭頭按鈕選擇**傳真設定**，然後按下**確定**。
3. 使用箭頭按鈕選擇**傳真接收設定**，然後按下**確定**。
4. 使用箭頭按鈕選擇**答鈴類型**，然後按下**確定**。
5. 使用箭頭按鈕選擇所需的鈴聲模式，然後按下**確定**。
6. 本產品安裝完畢後，請他人傳送一份傳真給你以確認鈴聲模式服務是否正常運作。

設定電腦以接收傳真

 **附註：** Macintosh 不支援使用電腦接收傳真。

只有在初始產品設定期間執行完整軟體安裝時，才能將傳真接收至電腦。

若要將傳真接收至電腦，請在軟體中開啓接收至電腦設定。

1. 開啓 HP ToolboxFX。
2. 選擇產品。
3. 按一下**傳真**。
4. 按一下**傳真工作**。
5. 在**傳真接收模式**下，選擇在**這部電腦上接收傳真**。

透過控制面板關閉接收至電腦設定

接收至電腦設定僅可透過一部電腦來啓動。如果基於某種原因無法使用該電腦，您可使用以下程序透過控制面板來關閉接收至電腦設定。

1. 在控制面板上按下**設定**。
2. 使用箭頭按鈕選擇**傳真功能**，然後按下**確定**。
3. 使用箭頭按鈕選擇 **Stop Recv to PC** (停止接收至電腦)，然後按下**確定**。

針對內送傳真使用自動縮小

如果開啓調整至頁面大小選項，本產品會以高達 75% 的比例自動縮小長頁面傳真，使資訊合乎預設紙張大小 (例如：將傳真從 Legal 大小縮小為 Letter 大小)。

如果關閉調整至頁面大小選項，長頁面傳真將以完整大小列印在多張紙上。自動縮小內送傳真的出廠預設值為**開啓**。

如果已開啓標記接收傳真選項，您可能還要開啓自動縮小。這將稍微縮小送入的傳真，以避免頁面標記強制將傳真分為兩頁。

 **附註：** 請確保預設紙材大小設定符合紙匣中裝入的紙材大小。

1. 在控制面板上按下**設定**。
2. 使用箭頭按鈕選擇**傳真設定**，然後按下**確定**。
3. 使用箭頭按鈕選擇**傳真接收設定**，然後按下**確定**。
4. 使用箭頭按鈕選擇**調整至頁面大小**，然後按下**確定**。
5. 使用箭頭按鈕選擇**開啓**或**關閉**，然後按下**確定**以儲存選擇。

設定靜音偵測模式

此設定可控制您能否從在傳真傳送期間不發出傳真訊號的舊型傳真機接收傳真。在本產品推出之際，這些靜音機型的傳真機已是較少為人使用的傳真機了。預設值為**關閉**。僅在經常接收使用舊型傳真機傳送的傳真時，才應變更靜音偵測模式設定。

1. 在控制面板上按下**設定**。
2. 使用箭頭按鈕選擇**傳真設定**，然後按下**確定**。
3. 使用箭頭按鈕選擇**傳真接收設定**，然後按下**確定**。
4. 使用箭頭按鈕選擇**靜音偵測**，然後按下**確定**。
5. 使用箭頭按鈕選擇**開啓**或**關閉**，然後按下**確定**以儲存選擇。

設定預設傳真重新列印設定

預設傳真重新列印設定為**開啓**。若要透過控制面板變更此設定，請完成下列步驟：

1. 在控制面板上按下**設定**。
2. 使用箭頭按鈕選擇**傳真設定**，然後按下**確定**。
3. 使用箭頭按鈕選擇**傳真接收設定**，然後按下**確定**。
4. 使用箭頭按鈕選擇 **Reprint faxes** (重新列印傳真)，然後按下**確定**。
5. 使用箭頭按鈕選擇**開啓**或**關閉**，然後按下**確定**。

已接收傳真的自動雙面列印 (雙面)

當 **Print duplex** (雙面列印) 處於**開啓**狀態時，均會雙面列印收到的所有傳真。雙面列印傳真的出廠預設值為**關閉**。

設定傳真的雙面列印設定

1. 在控制面板上按下**設定**。
2. 使用箭頭按鈕選擇**傳真設定**，然後按下**確定**。
3. 使用箭頭按鈕選擇**傳真接收設定**，然後按下**確定**。
4. 使用箭頭按鈕選擇 **Print duplex** (雙面列印)，然後按下**確定**。
5. 使用箭頭按鈕選擇**開啓**或**關閉**，然後按下**確定**。

建立標記接收傳真

本產品會列印每份已接收傳真頂部的寄件者識別資訊。您也可以選擇將自己的標題資訊包含在每份已接收傳真中，以確認接收傳真的日期與時間。標記接收傳真的出廠預設值為**關閉**。

 **附註：** 此選項僅適用於本產品列印的已接收傳真。

1. 在控制面板上按下**設定**。
2. 使用箭頭按鈕選擇**傳真設定**，然後按下**確定**。
3. 使用箭頭按鈕選擇**傳真接收設定**，然後按下**確定**。

4. 使用箭頭按鈕選擇 **Stamp faxes** (標記傳真)，然後按下**確定**。
5. 使用箭頭按鈕選擇**開啓**或**關閉**，然後按下**確定**以儲存選擇。

封鎖或取消封鎖傳真號碼

如果您不想接收特定人或企業的傳真，則可使用控制面板最多封鎖 **30** 個傳真號碼。在您封鎖了某個傳真號碼，且有人透過此號碼傳送傳真給您時，控制面板會顯示該號碼已被封鎖的資訊，且系統將不列印該傳真，亦不儲存在記憶體中。來自封鎖傳真號碼的傳真會以「丟棄」的標誌出現在傳真活動記錄中。您可以一次取消封鎖單個的或所有的封鎖傳真號碼。

 **附註：** 被封鎖傳真的寄件者不會知道傳真已經失敗。

若要列印您已封鎖的號碼清單或傳真活動記錄，請參閱**145 頁的列印個別傳真報告**。

請完成下列步驟以使用控制面板凍結或取消凍結傳真號碼：

1. 在控制面板上按下**設定**。
2. 使用箭頭按鈕選擇**傳真設定**，然後按下**確定**。
3. 使用箭頭按鈕選擇**傳真接收設定**，然後按下**確定**。
4. 使用箭頭按鈕選擇**封鎖傳真**，然後按下**確定**。
5. 若要封鎖傳真號碼，請使用箭頭按鈕選擇 **Add entry** (新增項目)，然後按下**確定**。正確輸入在標題中出現的傳真號碼 (包括空格)，然後按下**確定**。輸入受到封鎖的號碼名稱，然後按下**確定**。

若要取消封鎖單一傳真號碼，請使用箭頭按鈕選擇 **Delete entry** (刪除項目)，然後按下**確定**。使用箭頭按鈕選擇要刪除的傳真號碼，然後按下**確定**以確認刪除。

- 或 -

若要取消封鎖所有受到封鎖的傳真號碼，請使用箭頭按鈕選擇 **Clear all** (全部清除)，然後按下**確定**。再次按下**確定**以確認刪除。

讓分機可以接收傳真

開啓此設定後，依序按下電話鍵盤上的 **1-2-3**，即可警示本產品接聽傳真來電。預設值為**開啓**。請僅在使用轉盤式撥號或電話公司提供的服務也使用 **1-2-3** 順序的情況下，關閉此設定。若電話公司服務與本產品衝突，則將無法使用電話公司服務。

1. 在控制面板上按下**設定**。
2. 使用箭頭按鈕選擇**傳真設定**，然後按下**確定**。
3. 使用箭頭按鈕選擇**傳真接收設定**，然後按下**確定**。
4. 使用箭頭按鈕選擇**分機**，然後按下**確定**。
5. 使用箭頭按鈕選擇**開啓**或**關閉**，然後按下**確定**以儲存選擇。

使用傳真

傳真軟體

支援的傳真程式

本產品隨附的電腦傳真程式，是能與本產品配合使用的唯一電腦傳真程式。若要繼續使用先前安裝在電腦上的電腦傳真程式，則必須將該程式與已連接至電腦的數據機搭配使用；與本產品的數據機搭配使用時，該程式將無法正常運作。

可用的封面範本

HP LaserJet 傳送傳真軟體程式中提供多種商務與個人傳真封面範本。

 **附註：** 您無法變更封面範本。雖然可以編輯範本中的欄位，但範本本身的格式是固定的。

自訂傳真封面

1. 開啓 HP LaserJet 傳送傳真軟體程式。
2. 在**傳真至**部分中，提供收件者傳真號碼、名稱及公司。
3. 在**解析度**部分中，選擇解析度設定。
4. 在**傳真內含**部分中，選擇**封面**。
5. 在**附註與主旨**文字方塊中新增更多資訊。
6. 在 **Cover Page Template (封面範本)** 下拉式方塊中，選擇範本，然後選擇 **Pages in Document Tray (文件紙匣中的頁面)**。
7. 請執行下列其中一項操作：
 - 按一下 **Send Now (立即傳送)** 以傳送傳真，而不預覽封面。
 - 按一下**預覽**以在傳送傳真之前檢視封面。

取消傳真

使用這些說明可取消目前正在撥號的單個傳真或正在傳輸/接收的傳真。

取消目前傳真

按下控制面板上的**取消**。將會取消所有尚未傳送的頁面。按下**取消**也會停止群組撥號工作。

取消擱置的傳真工作

在下列狀況下，使用此程序取消傳真工作：

- 本產品在遇到忙線訊號、無人接聽的呼叫或通訊錯誤後等待重撥。
- 裝置排定在將來某個時間傳送傳真。

使用下列步驟透過 **Fax Job status (傳真工作狀態)** 功能表取消傳真工作：

1. 在控制面板上按下**設定**。
2. 按下**確定**以選擇**傳真工作狀態**。
3. 使用箭頭按鈕捲動擱置的工作，直至到達要清除的工作。
4. 按下**確定**以選擇要取消的工作。
5. 按下**確定**以確認要取消該工作。

從記憶體中刪除傳真

如果您擔心其他人會存取您的產品，且會嘗試從記憶體中重新列印傳真，請使用此程序。

△ **注意：** 除了清除重新列印記憶體外，此程序將清除目前正在傳送的所有傳真、未傳送且尚未重撥的傳真、排定在將來某個時間傳送的傳真以及未列印或轉寄的傳真。

1. 在控制面板上按下**設定**。
2. 使用箭頭按鈕選擇**傳真功能**，然後按下**確定**。
3. 使用箭頭按鈕選擇 **Clear saved faxes** (清除儲存的傳真)，然後按下**確定**。
4. 按下**確定**以確認刪除。

在 DSL、PBX、ISDN 或 VoIP 系統上使用傳真

HP 產品是專為搭配傳統類比電話服務而設計。這些產品並非專門設計用於 DSL、PBX、ISDN 線路或 VoIP 服務，但其可與適當的設定與設備搭配使用。

🔗 **附註：** HP 建議您與服務供應商討論 DSL、PBX、ISDN 及 VoIP 設定選項事宜。

HP LaserJet 產品為類比裝置，與所有數位電話環境均不相容 (除非使用數位至類比轉換器)。HP 並不保證本產品可與數位環境或數位至類比轉換器相容。

DSL

數位用戶線路 (DSL) 透過標準銅質電話線使用數位技術。本產品並不直接與數位訊號相容。但是，如果在 DSL 設定時指定了組態，則可以分隔訊號，以便將部分頻寬用來傳送類比訊號 (語音與傳真)，而其他頻寬則用來傳送數位資料。

🔗 **附註：** 並非所有傳真都與 DSL 服務相容。HP 並不保證本產品與所有 DSL 服務線路或供應商均可相容。

DSL 數據機需要高通濾波器。服務供應商通常為一般電話線提供低通濾波器。

🔗 **附註：** 請與 DSL 供應商聯絡以取得更多資訊或協助。

PBX

本產品為類比裝置，與所有數位電話環境均不相容。可能需要數位至類比濾波器或轉換器，才能使用傳真功能。如果在 PBX 環境中發生傳真問題，您可能需要與 PBX 供應商聯絡以取得協助。HP 並不保證本產品可與數位環境或數位至類比轉換器相容。

請與 PBX 供應商聯絡以取得更多資訊及協助。

ISDN

請與 ISDN 供應商聯絡以取得更多資訊及協助。

VoIP

網際網路語音通訊協定 (VoIP) 服務通常與傳真機不相容，除非供應商明確說明它支援透過 IP 服務傳真。

如果本產品在使用 VoIP 網路進行傳真時發生問題，請確認所有纜線與設定均正確。降低傳真速度設定可讓本產品透過 VoIP 網路傳送傳真。

如果傳真問題仍持續發生，請與 VoIP 供應商聯絡。

傳送傳真

從平台掃描器進行傳真

1. 確定自動送紙器 (ADF) 中沒有紙材。
2. 提起平台掃描器外蓋。
3. 將原始文件正面向下放在平台掃描器上，並使文件的左上角位於玻璃板的右下角。

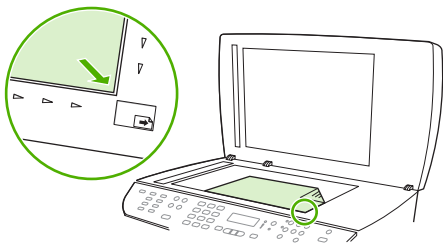

4. 輕輕地合上外蓋。
5. 使用控制面板上的文數字按鈕撥號。

- 或 -

如果您要撥打的傳真號碼已指定至一個單鍵，請按下該鍵。

- 或 -

如果撥打的傳真號碼具有快速撥號或群組撥號項目，請按下電話簿，使用文數字按鈕指定快速撥號或群組撥號項目，然後按下確定。

6. 在控制面板上按下開始傳真。

控制面板顯示幕會顯示下列訊息：從玻璃板傳送？ 1=是 2=否。

7. 按下 1 以選擇是。控制面板顯示幕會顯示下列訊息：裝入頁面：X，按下確定，其中 X 是頁碼。
8. 按下確定。掃描頁面後，產品控制面板顯示幕會顯示下列訊息：其他頁面？ 1=是 2=否。
9. 如果要掃描其他頁面，請按下 1 以選擇是，然後針對每頁傳真工作重複步驟 3。

- 或 -

完成後，按下 2 以選擇否，然後移至下一步。

從自動送紙器 (ADF) 傳真

 **附註：** ADF 容量最多 50 張 80 g/m² 或 20 磅紙材。

 **注意：** 為防止損壞本產品，請勿使用含有修正帶、修正液、迴紋針或釘書針的原稿。另外，請勿將相片、小型原稿或易碎的原稿裝入 ADF。請使用平台玻璃板掃描這些項目。

1. 將整疊原稿放入 ADF 進紙匣，並使整疊紙材正面向上，且要影印的第一頁應置於紙疊的最頂端。
如果紙材的長度超過 Letter 或 A4 尺寸紙張，請拉出 ADF 進紙匣延伸板以支撐紙材。
2. 將整疊原稿滑入自動送紙器，直至原稿再也無法移動為止。



裝入的文件會顯示在控制面板顯示幕上。

3. 調整紙材導板，直至其緊貼紙材。

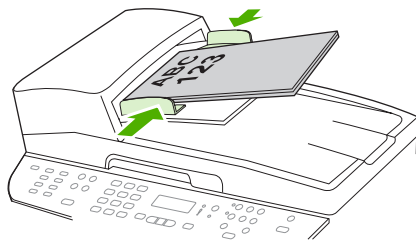

4. 使用控制面板上的文數字按鈕撥號。

- 或 -

如果您要撥打的傳真號碼已指定至一個單鍵，請按下該鍵。

- 或 -

如果撥打的傳真號碼具有快速撥號或群組撥號項目，請按下 **電話簿**，使用文數字按鈕指定快速撥號或群組撥號項目，然後按下 **確定**。

5. 在控制面板上按下 **開始傳真**。本產品會開始傳真工作。

傳真雙面原稿

若要傳真雙面文件，請使用掃描器玻璃板。請參閱 [130 頁的從平台掃描器進行傳真](#)。

手動撥號傳真

通常，本產品會在您按下 **開始傳真** 後撥號。但是，有時您會希望在按下每一個號碼的時候產品才為您撥打號碼。例如，如果您以電話卡支付傳真呼叫的費用，您可能需要撥打傳真號碼，等待電話公司的接受訊號，然後再撥打電話卡號碼。在撥打國際電話時，您可能需要撥打部分號碼，然後在聽到撥號音之後再繼續撥打。

使用自動送紙器 (ADF) 手動撥號

1. 將文件裝入自動送紙器 (ADF) 進紙匣。
2. 在控制面板上按下**開始傳真**。
3. 開始撥打。

 **附註：** 在您按下每個數字時，本產品會進行撥號。這可讓您在繼續撥號之前等待暫停、撥號音、國際電話存取訊號或電話卡接受訊號。

使用平台掃描器手動撥號

1. 在控制面板上按下**開始傳真**。
控制面板顯示幕會顯示下列訊息：**從玻璃板傳送？ 1=是 2=否**。
2. 按下 **1** 以選擇**是**。控制面板顯示幕會顯示下列訊息：**裝入頁面： X，按下確定**，其中 X 是頁碼。
3. 將單張紙列印面向下放置於平台掃描器上並按下**確定**，以將頁面掃描至記憶體。掃描頁面後，產品控制面板顯示幕會顯示下列訊息：**其他頁面？ 1=是 2=否**。
4. 如果要掃描其他頁面，請按下 **1** 以選擇**是**，然後針對每頁傳真工作重複步驟 **3**。
- 或 -
完成後，按下 **2** 以選擇**否**，然後移至下一步。
5. 所有頁面均掃描至記憶體後，即會開始撥號。在您按下每個數字時，本產品會進行撥號。這可讓您在繼續撥號之前等待暫停、撥號音、國際電話存取訊號或電話卡接受訊號。

手動將傳真傳送至群組 (特定傳真)

使用下列說明將傳真傳送至未指派群組撥號代碼的一組收件者：

1. 將文件載入自動送紙器 (ADF) 進紙匣或平台式掃描器。
2. 使用文數字按鈕。
- 或 -
如果撥打的傳真號碼已指定快速撥號項目，按下**電話簿**，使用文數字按鈕指定快速撥號項目，然後按下**確定**。
3. 按下**確定**。
4. 要繼續撥號，請重複步驟 **2** 與步驟 **3**。
- 或 -
如果已完成撥號，請移至下一個步驟。
5. 按下**開始傳真**。如果要傳送的頁面在 ADF 中，則傳真會自動開始進行。
6. 如果產品 ADF 感應器偵測到 ADF 進紙匣中未裝入任何文件，則**從玻璃板傳送？) 1=是 2=否** 訊息會顯示在控制面板顯示幕上。若要從平台掃描器傳送傳真，請按下 **1** 以選擇**是**，然後按下**確定**。
裝入紙張： X 按下控制面板顯示幕上的「確定」按鈕。
7. 如果已將文件放在平台掃描器上，按下**確定** (或將文件放在平台掃描器上，然後按下**確定**)。

掃描該頁面後，**其他頁面？ 1=是 2=否** 訊息會顯示在控制面板顯示幕上。

8. 如果要掃描其他頁面，請按下 **1** 以選擇**是**，然後針對每頁傳真工作重複步驟 7。
- 或 -

完成後，按下 **2** 以選擇**否**。

本產品即會將傳真傳送至每個傳真號碼。如果群組中的某個號碼處於忙線中或無人接聽，本產品會根據重撥設定重撥該號碼。如果所有重撥動作都失敗，本產品會新增錯誤來更新傳真活動記錄，然後繼續重撥群組中的下一個號碼。

手動重撥

1. 將文件載入自動送紙器 (ADF) 進紙匣或平台式掃描器。
2. 在控制面板上，按下**重撥**。
3. 按下**開始傳真**。如果要傳送的頁面在 ADF 中，則傳真會自動開始進行。
4. 如果產品 ADF 感應器偵測到 ADF 進紙匣中未裝入任何文件，則**從玻璃板傳送？) 1=是 2=否** 訊息會顯示在控制面板顯示幕上。若要從平台掃描器傳送傳真，請按下 **1** 以選擇**是**，然後按下**確定**。
按下**確定**後，控制面板顯示幕上會顯示**裝入頁面：X**，**按下確定**訊息會顯示在控制面板顯示幕上。
5. 如果已將文件放在平台掃描器上，按下**確定** (或將文件放在平台掃描器上，然後按下**確定**)。
掃描該頁面後，**其他頁面？ 1=是 2=否** 訊息會顯示在控制面板顯示幕上。
6. 如果要掃描其他頁面，請按下 **1** 以選擇**是**，然後針對每頁傳真工作重複步驟 5。
- 或 -
完成後，按下 **2** 以選擇**否**。

本產品會將傳真傳送至已重撥的號碼。如果該號碼忙碌或無人接聽，本產品會根據重撥設定來重撥該號碼。如果所有重撥動作失敗，本產品會新增錯誤來更新傳真活動記錄。

使用快速撥號與群組撥號項目

使用快速撥號傳送傳真

1. 將文件載入自動送紙器 (ADF) 進紙匣或平台式掃描器。
2. 按下單鍵進行快速播號。
- 或 -
按下**電話簿**，使用文數字按鈕指定快速撥號項目，然後按下**確定**。
3. 將文件載入自動送紙器 (ADF) 進紙匣或平台式掃描器。
4. 按下**開始傳真**。如果要傳送的頁面在 ADF 中，則傳真會自動開始進行。
5. 如果產品 ADF 感應器偵測到 ADF 進紙匣中未裝入任何文件，則**從玻璃板傳送？) 1=是 2=否** 訊息會顯示在控制面板顯示幕上。若要從平台掃描器傳送傳真，請按下 **1** 以選擇**是**，然後按下**確定**。
按下**確定**後，控制面板顯示幕上會顯示**裝入頁面：X**，**按下確定**訊息會顯示在控制面板顯示幕上。

6. 如果已將文件放在平台掃描器上，按下**確定** (或將文件放在平台掃描器上，然後按下**確定**)。掃描該頁面後，**其他頁面？ 1=是 2=否** 訊息會顯示在控制面板顯示幕上。

7. 如果要掃描其他頁面，請按下 **1** 以選擇**是**，然後針對每頁傳真工作重複步驟 **5**。

- 或 -

完成後，按下 **2** 以選擇**否**。

在傳真的最後一頁退出本產品後，您便可開始傳送其他傳真、進行影印或掃描。

您可以為經常使用的號碼指定快速撥號。請參閱 [114 頁的**建立與編輯快速撥號**](#)。如果您有電子電話簿，便可將其用來選擇收件者。電子電話簿是透過協力廠商軟體程式而產生的。

使用群組撥號項目傳送傳真

1. 將文件載入自動送紙器 (ADF) 進紙匣或平台式掃描器。

2. 按下群組使用的單鍵。

- 或 -

按下**電話簿**，使用文數字按鈕指定群組撥號項目，然後按下**確定**。

3. 按下**開始傳真**。如果要傳送的頁面在 ADF 中，則傳真會自動開始進行。

4. 如果產品 ADF 感應器偵測到 ADF 進紙匣中未裝入任何文件，則**從玻璃板傳送？) 1=是 2=否** 訊息會顯示在控制面板顯示幕上。若要從平台掃描器傳送傳真，請按下 **1** 以選擇**是**，然後按下**確定**。

按下**確定**後，控制面板顯示幕上會顯示**裝入頁面：X**，請按下**確定**。

5. 如果已將文件放在平台掃描器上，按下**確定** (或將文件放在平台掃描器上，然後按下**確定**)。掃描該頁面後，**其他頁面？ 1=是 2=否** 訊息會顯示在控制面板顯示幕上。

6. 如果要掃描其他頁面，請按下 **1** 以選擇**是**，然後針對每頁傳真工作重複步驟 **5**。

- 或 -

完成後，按下 **2** 以選擇**否**。

本產品將文件掃描至記憶體中並將傳真傳送至指定的每個號碼。如果群組中的某個號碼處於忙線中或無人接聽，本產品會根據重撥設定重撥該號碼。如果所有重撥動作都失敗，本產品會以該錯誤更新傳真活動記錄，然後繼續重撥群組中的下一個號碼。

透過軟體傳送傳真

本部分包含使用本產品隨附的軟體來傳送傳真的基本指示。所有其他與軟體相關的主題均包含於軟體說明中，您可以從軟體程式說明功能表中開啓該說明。

如果符合下列需求，您便可從電腦傳真電子文件：

- 本產品已直接連接至電腦或透過 TCP/IP 網路連接至電腦。
- 本產品軟體已安裝在電腦中。
- 電腦作業系統為 Microsoft Windows XP、Windows Vista、Mac OS X v10.3 或 Mac OS X v10.4。

透過軟體傳送傳真 (Windows XP 或 Vista)

傳送傳真的程序會因規格不同而有所差異。最常見的步驟如下所示。

1. 按一下**開始**，按一下**程式集**(或 Windows XP 中的**所有程式**)，然後按一下 **Hewlett-Packard**。
2. 按一下 **HP LaserJet 產品**，然後按一下**傳送傳真**。傳真軟體會出現。
3. 輸入一個或多個收件者的傳真號碼。
4. 將文件裝入自動送紙器 (ADF) 進紙匣。
5. 包括封面頁。(此為選用的步驟)。
6. 按一下 **立即傳送**。

透過軟體傳送傳真 (Mac OS X v10.3)

1. 將文件載入自動送紙器 (ADF) 進紙匣或平台式掃描器。
2. 開啓 HP Director 然後按一下**傳真**。傳真軟體將會出現。
3. 從**列印對話方塊**選取**傳真**。
4. 輸入一個或多個收件者的傳真號碼。
5. 包括封面頁 (此為選用步驟)。
6. 按一下**傳真**。

透過軟體傳送傳真 (Mac OS X v10.4)

使用 Mac OS X v10.4，您可以在透過本產品軟體傳送傳真的兩種方法之間選擇。

使用 HP Director 完成下列步驟來傳送傳真：

1. 將文件載入自動送紙器 (ADF) 進紙匣或平台式掃描器。
2. 按一下 **Dock** 上的圖示以開啓 HP Director，然後按一下**傳真**。**Apple 列印對話方塊**將會出現。
3. 從 **PDF 彈出式功能表**選擇**傳真 PDF**。
4. 在**收件者**下方輸入一個或多個收件者的傳真號碼。
5. 選擇**數據機**下的產品。
6. 按一下**傳真**。

若要藉由列印到傳真驅動程式來傳送傳真，請完成下列步驟：



1. 開啓您想要傳真的文件。
2. 按一下**檔案**然後按一下**列印**。
3. 從 **PDF** 彈出式功能表選擇**傳真 PDF**。
4. 在**收件者**下方輸入一個或多個收件者的傳真號碼。
5. 選擇**數據機**下的產品。
6. 按一下**傳真**。

從協力廠商軟體程式傳送傳真，如 Microsoft Word (所有作業系統)

1. 在協力廠商程式中開啓文件。
2. 按一下**檔案**功能表，然後按一下**列印**。
3. 從印表機驅動程式下拉式清單中選擇傳真列印驅動程式。傳真軟體會出現。
4. 完成下列其中一個程序：
 - **Windows**
 - a. 輸入一個或多個收件者的傳真號碼。
 - b. 包括封面頁。(此為選用的步驟)。
 - c. 包含在產品上裝入的任何頁面。(此步驟可省略。)
 - d. 按一下 **立即傳送**。
 - **Macintosh**
 - a. **Mac OS X v10.3**：從**列印**對話方塊中選擇**傳真**。
-或-
Mac OS X v10.4：從 **PDF** 彈出式功能表中選擇**傳真 PDF**。
 - b. 輸入一個或多個收件者的傳真號碼。
 - c. **Mac OS X v10.3**：包括封面 (此步驟可省略)。
-或-
Mac OS X v10.4：選擇**數據機**下的產品。
 - d. 按一下**傳真**。

透過下游電話撥號來傳送傳真

您偶爾可能會想要透過與本產品連接至同一條線路上的電話撥打傳真號碼。例如，如果要將傳真傳送至裝置處於手動接收模式的收件者，您可以在傳真之前利用語音電話，通知該收件者傳真即將送達。

 **附註：** 電話必須連接至本產品的「電話」連接埠 ()。

1. 將文件裝入自動送紙器 (ADF) 進紙匣。

 **附註：** 從分機撥號來傳送傳真時，您無法使用平台掃描器。

2. 拿起與本產品連接至同一條線路的電話聽筒。使用電話鍵盤撥打傳真號碼。
3. 當收件者接聽時，請人開啓傳真機。
4. 聽到傳真訊號後，按下**開始傳真**，等到**正在連接**字樣出現在控制面板顯示幕上，然後再掛斷電話。

傳送延遲的傳真

使用本產品控制面板排定傳真在未來某個時間自動傳送給一個或多個收件者。完成此程序後，本產品會將文件掃描至記憶體，然後返回 **Ready** 狀態。

 **附註：** 如果本產品在排定的時間無法傳送傳真，該資訊會顯示於傳真錯誤報告上 (如果該選項已開啓)，或記錄在傳真活動記錄中。可能無法起始傳輸，因為傳真傳送呼叫無人接聽，或因為忙線訊號中止重撥動作。

如果某個傳真已排定在未來的某個時間傳送，但該傳真需要更新，請將附加資訊作為另外的工作傳送。所有已排定在同一時間傳送至相同傳真號碼的傳真將以個別傳真傳遞。

1. 將文件載入自動送紙器 (ADF) 進紙匣或平台式掃描器。
2. 在控制面板上按下**設定**。
3. 使用箭頭按鈕直至**傳真功能**出現，然後按下**確定**。
4. 使用箭頭按鈕直至 **Send fax later** (稍後傳送傳真) 出現，然後按下**確定**。
5. 使用文數字按鈕輸入時間。
6. 如果本產品設定為 12 小時時間模式，請使用箭頭按鈕將游標移至第四個字元之後以設定 A.M. 或 P.M.。選擇 **1** 以設為 A.M.，或選擇 **2** 以設為 P.M.，然後按下**確定**。

- 或 -

如果本產品設定為 24 小時時間模式，請按下**確定**。

7. 使用文數字按鈕輸入日期，然後按下**確定**。

- 或 -

按下**確定**以接受預設日期。

8. 輸入傳真號碼、輸入快速撥號，或按下單鍵。

 **附註：** 此功能不支援未定義的「臨時」群組。

9. 按下**確定**或**開始傳真**。本產品會將文件掃描至記憶體，並在指定的時間予以傳送。

使用存取碼、信用卡或電話卡

若要使用存取碼、信用卡或電話卡，請手動撥號以允許撥打暫停碼或撥號代碼。請參閱 [131 頁的手動撥號傳真](#)。

傳送國際傳真

若要將傳真傳送至國際目的地，請手動撥號以允許撥打暫停碼與國際撥號代碼。請參閱 [131 頁的手動撥號傳真](#)。

接收傳真

本產品接收傳真傳送時，它會列印傳真 (除非啓用保密接收功能)，也會自動將傳真儲存至快閃記憶體。

列印儲存的傳真 (開啓保密接收功能的情況下)

若要列印儲存的傳真，您必須提供保密接收 PIN。本產品列印儲存的傳真後，傳真會從記憶體中刪除。

1. 在控制面板上按下**設定**。
2. 使用箭頭按鈕選擇**傳真設定**，然後按下**確定**。
3. 使用文數字按鈕輸入產品安全性 PIN，然後按下**確定**。
4. 使用箭頭按鈕選擇**傳真接收設定**，然後按下**確定**。
5. 使用箭頭按鈕選擇 **Private Receive** (保密接收)，然後按下**確定**。
6. 使用箭頭按鈕選擇 **Print faxes** (列印傳真)，然後按下**確定**。

重新列印傳真

如果您因為碳粉匣已空要重新列印傳真，或如果列印傳真的紙材類型錯誤，您可以嘗試重新列印。可用的記憶體容量決定儲存重新列印傳真的實際數目。首先列印最近的傳真；最後才會列印儲存時間最久的傳真。

持續儲存這些傳真。重新列印這些傳真而不將其從記憶體中清除。若要從記憶體中清除這些傳真，請參閱 [129 頁的從記憶體中刪除傳真](#)。

1. 在控制面板上按下**設定**。
2. 使用箭頭按鈕選擇**傳真功能**，然後按下**確定**。
3. 使用箭頭按鈕選擇 **Reprint last** (重新列印最後一份)，然後按下**確定**。本產品將開始重新列印最近列印的傳真。

 **附註：** 若要隨時停止列印，請按下**取消**。

 **注意：** 如果 **Reprint faxes** (重新列印傳真) 設定為**關閉**，則列印錯誤或褪色的傳真便會無法列印。

在電話線路上聽到傳真訊號時接收傳真

如果您具有可接收傳真與接聽電話的電話線路，並且在您接聽電話時聽到傳真訊號，您可用下列其中一種方法開始接收：

- 如果靠近本產品，請按下控制面板上的**開始傳真**。
- 在您接聽任何連接至線路的電話 (分機) 並聽到傳真訊號時，本產品應會自動開始接聽該來電。否則，請依序按下電話鍵盤上的 **1-2-3**，聆聽傳真傳送音，然後掛斷。

 **附註：** 為使第二種方法起作用，分機設定必須設定為**是**。請參閱 [127 頁的讓分機可以接收傳真](#)以檢查或變更設定。

檢視已傳送至電腦的傳真

為在電腦上檢視傳真，本產品必須設定為將傳真接收至電腦。請參閱 [125 頁的設定電腦以接收傳真](#)。

1. 開啓 HP ToolboxFX。
2. 選擇產品。
3. 按一下**傳真**。
4. 按一下**傳真接收記錄**。
5. 在**傳真影像**欄中，按一下要檢視的傳真之「檢視」連結。

 **附註：** Macintosh 不支援使用電腦接收傳真。

解決傳真問題

傳真錯誤訊息

警示與警告訊息暫時出現時，可能需要使用者確認訊息，確認的方法為：按下**確定**以繼續，或按下**取消**以取消工作。某些警告出現時，工作可能無法完成或列印品質可能會受影響。如果警示或警告訊息與列印相關，且自動繼續功能已開啓，那麼本產品會在警告出現 **10** 秒而未收到確認後，嘗試繼續進行列印工作。

警示和警告訊息表格

表格 10-1 警示和警告訊息

控制面板訊息	說明	建議的措施
不允許在群組中用群組撥號	您所輸入的快速撥號代碼是為群組所設定的。系統不允許將群組撥號加入其他群組撥號中。	請將單鍵按鈕（設定為單個快速撥號）或快速撥號代碼加入群組撥號中。
未偵測到傳真	本產品接聽了來電，但未偵測到傳真機在呼叫。	允許本產品重新嘗試接收傳真。 請嘗試使用不同的電話線。 將本產品的電話線插入另一條電話線路的插孔。 如果錯誤持續發生，請與 HP 聯絡。請參閱 www.hp.com/support/LJM2727 或本產品包裝箱中隨附的支援傳單。
常見錯誤	本產品與寄件者或收件者之間發生傳真通訊錯誤。	允許本產品重新嘗試傳送傳真。將本產品的電話線從牆上拔下，並將一般電話的電話線接上，然後嘗試撥打電話。將本產品的電話線插入另一條電話線路的插孔。 請嘗試使用不同的電話線。 如果錯誤持續發生，請與 HP 聯絡。請參閱 www.hp.com/support/LJM2727 或本產品包裝箱中隨附的支援傳單。
無傳送的文件	本產品未掃描任何頁面，或未從電腦中接收到任何頁面，無法傳送傳真。	請嘗試再次傳送傳真。
無撥號音	本產品偵測不到撥號音。	按下 開始傳真 以檢查電話線路的撥號音。 拔下本產品與牆上兩端的電話線，然後再重新插上。 確定您使用的是本產品隨附的電話線。 將本產品的電話線從牆上拔下，並將一般電話的電話線接上，然後嘗試撥打電話。 將本產品的電話線插入另一條電話線路的插孔。請參閱 109 頁的連線至電話線路 。 如果錯誤持續發生，請與 HP 聯絡。請參閱 www.hp.com/support/LJM2727 或本產品包裝箱中隨附的支援傳單。
項目無效	無效的日期或回應。	請更正輸入內容。

表格 10-1 警示和警告訊息 (續)

控制面板訊息	說明	建議的措施
傳真已延遲 - 傳送記憶體已滿	傳真記憶體已滿。	按下 確定 或 取消 以取消傳真。重新傳送傳真。如果再次出現該錯誤，您可能需要分多個部分傳送傳真。
傳真未接聽，重撥擱置中	接收傳真線路無人接聽。本產品會在幾分鐘後嘗試重撥。	<p>允許本產品重新嘗試傳送傳真。</p> <p>請打電話給收件者，確定傳真機有開啓並且就緒。</p> <p>檢查您撥打的傳真號碼是否正確。</p> <p>如果本產品繼續重撥，請從牆上拔下本產品的電話線，並將一般電話的電話線接上，然後嘗試撥打語音電話。</p> <p>將本產品的電話線插入另一條電話線路的插孔。</p> <p>請嘗試使用不同的電話線。</p> <p>如果錯誤持續發生，請與 HP 聯絡。請參閱 www.hp.com/support/LJM2727 或本產品包裝箱中隨附的支援傳單。</p>
傳真未接聽。已取消傳送	嘗試重撥傳真號碼失敗，或是「無人接聽時重撥」選項已經關閉。	<p>請打電話給收件者，確定傳真機有開啓並且就緒。</p> <p>檢查您撥打的傳真號碼是否正確。</p> <p>檢查是否有啓用重撥選項。</p> <p>拔下本產品與牆上兩端的電話線，然後再重新插上。</p> <p>將本產品的電話線從牆上拔下，並將一般電話的電話線接上，然後嘗試撥打電話。</p> <p>將本產品的電話線插入另一條電話線路的插孔。</p> <p>如果錯誤持續發生，請與 HP 聯絡。請參閱 www.hp.com/support/LJM2727 或本產品包裝箱中隨附的支援傳單。</p>
傳真忙碌中，已取消傳送	您傳送傳真所使用的傳真線路忙碌中。本產品已取消傳送傳真。	<p>請打電話給收件者，確定傳真機有開啓並且就緒。</p> <p>檢查您撥打的傳真號碼是否正確。</p> <p>檢查是否已啓用 Redial if busy (忙線時重撥) 選項。</p> <p>按下開始傳真以檢查電話線路的撥號音。</p> <p>中斷本產品的連接，將電話插入電話線路並撥打語音電話，以確定電話是否可運作。</p> <p>將本產品的電話線插入另一條電話線路的插孔，然後再次嘗試傳送傳真。</p> <p>請嘗試使用不同的電話線。</p> <p>如果錯誤持續發生，請與 HP 聯絡。請參閱 www.hp.com/support/LJM2727 或本產品包裝箱中隨附的支援傳單。</p>

表格 10-1 警示和警告訊息（續）

控制面板訊息	說明	建議的措施
傳真忙碌中，重撥擱置中	您傳送傳真所使用的傳真線路忙碌中。本產品會自動重撥忙線號碼 請參閱 119 頁的設定自動重撥 。	<p>允許本產品重新嘗試傳送傳真。</p> <p>請打電話給收件者，確定傳真機有開啓並且就緒。</p> <p>檢查您撥打的傳真號碼是否正確。</p> <p>按下開始傳真以檢查電話線路的撥號音。</p> <p>中斷本產品的連接，將電話插入電話線路並撥打語音電話，以確定電話是否可運作。</p> <p>將本產品的電話線插入另一條電話線路的插孔，然後再次嘗試傳送傳真。</p> <p>請嘗試使用不同的電話線。</p> <p>如果錯誤持續發生，請與 HP 聯絡。請參閱 www.hp.com/support/LJM2727 或本產品包裝箱中隨附的支援傳單。</p>
傳真記憶體已滿，正在取消接收	在傳真傳送期間，本產品的記憶體已用盡。僅會列印記憶體可容納的頁面。	<p>列印所有傳真，然後請寄件者重新傳送傳真。請寄件者將傳真工作劃分為多項工作，然後再重新傳送。取消所有傳真工作，或從記憶體中清除傳真。請參閱 129 頁的從記憶體中刪除傳真。</p> <p>註：增加記憶體 DIMM 無法協助解決此問題。</p>
傳真記憶體已滿，正在取消傳送	在傳真工作期間，記憶體用盡。所有傳真頁面必須儲存在記憶體中後，傳真工作才能正確運作。裝置只會傳送已儲存在記憶體中的頁面。	<p>列印所有已接收的傳真，或等待所有擱置的傳真送出為止。</p> <p>要求傳送者再傳送一次傳真。</p> <p>取消所有傳真工作，或從記憶體中清除傳真。請參閱 129 頁的從記憶體中刪除傳真。</p>
傳真接收 錯誤	嘗試接收傳真時發生錯誤。	<p>要求傳送者重新傳送傳真。</p> <p>嘗試將傳真傳回給傳送者，或傳送到另一台傳真機上。</p> <p>按下開始傳真以檢查電話線路的撥號音。</p> <p>將電話線拔下後再重新插上，以檢查電源線的連接是否穩固。</p> <p>確定您使用的是本產品隨附的電話線。</p> <p>中斷本產品的連接，將電話插入電話線路並撥打語音電話，以確定電話是否可運作。</p> <p>降低傳真速度。請參閱 151 頁的變更傳真速度。要求寄件者重新傳送傳真。</p> <p>關閉錯誤更正模式。請參閱 150 頁的設定傳真錯誤更正模式。要求寄件者重新傳送傳真。</p> <p>將本產品連接至另一條電話線路。</p> <p>如果錯誤持續發生，請與 HP 聯絡。請參閱 www.hp.com/support/LJM2727 或本產品包裝箱中隨附的支援傳單。</p>
傳真傳送錯誤	嘗試傳送傳真時發生錯誤。	嘗試重新傳送傳真。

表格 10-1 警示和警告訊息 (續)

控制面板訊息	說明	建議的措施
		<p>嘗試傳真到其他傳真號碼。</p> <p>按下開始傳真以檢查電話線路的撥號音。</p> <p>將電話線拔下後再重新插上，以檢查電源線的連接是否穩固。</p> <p>確定您使用的是本產品隨附的電話線。</p> <p>中斷本產品的連接，將電話插入電話線路並撥打語音電話，以確定電話是否可運作。</p> <p>將本產品連接至另一條電話線路。</p> <p>將傳真解析度設定為標準，而不是預設值佳。 請參閱 120 頁的設定解析度設定。</p> <p>如果錯誤持續發生，請與 HP 聯絡。請參閱 www.hp.com/support/LJM2727 或本產品包裝箱中隨附的支援傳單。</p>

停電時保存傳真記憶體

HP LaserJet M2727 mfp 快閃記憶體可在發生電源中斷時防止資料遺失。其他傳真裝置會將傳真頁面儲存在一般 RAM 或短期 RAM 中。一般 RAM 在電源中斷時會立即遺失資料，而短期 RAM 會在電源中斷大約 60 分鐘後遺失資料。快閃記憶體可以在無供電的情況下保存資料多年。

傳真記錄與報告

使用下列說明列印傳真記錄與報告：

列印所有傳真報告

使用此程序一次列印下列所有報告：

- 傳真作業記錄
 - 電話簿報告
 - 組態報告
 - 用量頁
 - 封鎖傳真清單
 - 帳單報告 (如果此選項已開啓)
1. 在控制面板上按下**設定**。
 2. 使用箭頭按鈕選擇**報告**，然後按下**確定**。
 3. 使用箭頭按鈕選擇**傳真報告**，然後按下**確定**。
 4. 使用箭頭按鈕選擇**所有傳真報告**，然後按下**確定**。本產品隨即結束功能表設定並開始列印報告。

列印個別傳真報告

使用控制面板列印下列傳真記錄與報告：

- **傳真活動記錄**：提供已接收、已傳送或已刪除的最後 40 個傳真之記錄，以及所發生的任何錯誤之記錄，並按時間順序進行排列。
 - **電話簿報告**：列出指定至電話簿項目 (包括快速撥號與群組撥號項目) 的傳真號碼。
 - **封鎖傳真清單**：列出禁止將傳真傳送至本產品的傳真號碼。
 - **上次呼叫報告**：提供有關上次透過本產品傳送或接收的傳真之資訊。
1. 在控制面板上按下**設定**。
 2. 使用箭頭按鈕選擇**報告**，然後按下**確定**。
 3. 使用箭頭按鈕選擇**傳真報告**，然後按下**確定**。
 4. 使用箭頭按鈕選擇要列印的報告，然後按下**確定**。本產品隨即結束功能表設定並開始列印報告。

 **附註：** 如果已選擇**傳真活動記錄**且已按下**確定**，請再次按下**確定**以選擇 **Print log now** (立即列印記錄)。本產品隨即結束功能表設定並開始列印記錄。

將傳真活動記錄設定為自動列印

您可以決定是否要在每 40 個項目之後自動列印傳真記錄。出廠預設值為**開啓**。使用下列步驟將傳真活動記錄設定為自動列印：

1. 在控制面板上按下**設定**。
2. 使用箭頭按鈕選擇**報告**，然後按下**確定**。
3. 使用箭頭按鈕選擇**傳真報告**，然後按下**確定**。
4. 使用箭頭按鈕選擇**傳真活動記錄**，然後按下**確定**。
5. 使用箭頭按鈕選擇 **Auto Log Print** (自動列印記錄)，然後按下**確定**。
6. 使用箭頭按鈕選擇**開啓**，然後按下**確定**以確認選項。

設定傳真錯誤報告

傳真錯誤報告是一份簡要報告，其中會顯示本產品發生的傳真工作錯誤。它可以設定為在發生下列事件後列印：

- 每次傳真錯誤 (出廠預設值)
- 傳送傳真錯誤
- 接收傳真錯誤
- 永不

 **附註：** 如果選擇**永不**，除非您列印傳真活動記錄，否則傳真在傳送過程中失敗時系統將不會給予提示。

1. 在控制面板上按下**設定**。
2. 使用箭頭按鈕選擇**報告**，然後按下**確定**。
3. 使用箭頭按鈕選擇**傳真報告**，然後按下**確定**。
4. 使用箭頭按鈕選擇 **Fax Error report (傳真錯誤報告)**，然後按下**確定**。
5. 使用箭頭按鈕選擇要列印傳真錯誤報告的時間之選項。
6. 按下**確定**以儲存選擇。

設定傳真確認報告

確認報告是一份簡要報告，其中會顯示本產品已成功傳送或接收的傳真工作。它可以設定為在發生下列事件後列印：

- 每項傳真工作
 - 傳送傳真
 - 接收傳真
 - 永不 (出廠預設值)
-
1. 在控制面板上按下**設定**。
 2. 使用箭頭按鈕選擇**報告**，然後按下**確定**。
 3. 使用箭頭按鈕選擇**傳真報告**，然後按下**確定**。
 4. 使用箭頭按鈕選擇 **Fax Confirmation** (傳真確認)，然後按下**確定**。
 5. 使用箭頭按鈕選擇要列印傳真錯誤報告的時間之選項。
 6. 按下**確定**以儲存選擇。

傳真確認、傳真錯誤及上次呼叫報告包含每份傳真的第一頁

如果此選項已開啓，且頁面影像仍然存在於本產品記憶體中，傳真組態、傳真錯誤及上次呼叫報告將包含最近傳送或接收的傳真第一頁之縮圖 (縮小 50%)。此選項的出廠預設值為**開啓**。

1. 在控制面板上按下**設定**。
2. 使用箭頭按鈕選擇**報告**，然後按下**確定**。
3. 使用箭頭按鈕選擇**傳真報告**，然後按下**確定**。
4. 使用箭頭按鈕選擇 **Include 1st page** (包含第一頁)，然後按下**確定**。
5. 使用箭頭按鈕選擇**開啓**，然後按下**確定**以確認選項。

變更錯誤更正與傳真速度

設定傳真錯誤更正模式

通常，本產品可在傳送或接收傳真時監控電話線路上的訊號。如果本產品在傳送期間偵測到錯誤，且錯誤更正設定為**開啓**，則本產品可能會要求重新傳送該部分傳真。錯誤更正的出廠預設值為**開啓**。

您應該僅在傳送或接收傳真時遇到問題，且不介意在傳輸時接收錯誤的狀況下才關閉錯誤更正。嘗試傳送或接收海外傳真，或者使用衛星電話連接時，關閉此設定可能會很有幫助。

1. 在控制面板上按下**設定**。
2. 使用箭頭按鈕選擇**傳真設定**，然後按下**確定**。
3. 使用箭頭按鈕選擇 **All faxes** (所有傳真)，然後按下**確定**。
4. 使用箭頭按鈕選擇**錯誤更正**，然後按下**確定**。
5. 使用箭頭按鈕選擇**開啓**或**關閉**，然後按下**確定**以儲存選擇。

變更傳真速度

傳真速度設定是本產品用來傳送傳真的數據機通訊協定。這是透過電話線路以最高每秒 33,600 位元 (bps) 傳送與接收資料的全雙工數據機之全球標準。傳真速度設定的出廠預設值為**高 (V.34)**。

您應該僅在從特殊裝置傳送或接收傳真時發生問題的情況下才變更此設定。嘗試傳送或接收海外傳真，或者使用衛星電話連接時，降低傳真速度可能是一項有用的作法。

1. 在控制面板上按下**設定**。
2. 使用箭頭按鈕選擇**傳真設定**，然後按下**確定**。
3. 使用箭頭按鈕選擇 **All faxes** (所有傳真)，然後按下**確定**。
4. 使用箭頭按鈕選擇 **Fax Speed** (傳真速度)，然後按下**確定**。
5. 使用箭頭按鈕選擇速度設定，然後按下**確定**。

無法傳送傳真

問題	原因	解決方案
在傳真中途文件停止進紙。	可以裝入的頁面長度最長為 381 公釐。傳真過長的頁面會在 381 公釐（15 英吋）處停止。	將文件列印在較短的紙材上。 如果沒有卡紙且停止送紙不到一分鐘，請先稍等一會，然後再按下 取消 。如果發生卡紙，請移除卡紙。然後，重新傳送該工作。
	如果項目太小，它可能會卡在自動送紙器 (ADF) 內。	請使用平台掃描器。ADF 中的最小紙張尺寸為 127 x 127 公釐。 如果發生卡紙，請移除卡紙。然後，重新傳送該工作。
傳送傳真時停止。	接收者傳真機可能發生故障。	嘗試傳送至另一台傳真機。
	電話線路可能無法正常運作。	請執行下列其中一項操作： <ul style="list-style-type: none"> 調高本產品的音量，然後按下控制面板上的開始傳真。如果聽到撥號音，表示電話線路正常運作。 中斷本產品與牆上插孔的連接，然後將電話連接至該插孔。嘗試撥打電話，以確認電話線路正常運作。
	通訊錯誤可能會中斷傳真工作。	將發生通訊錯誤時重撥設定為 開啓 。
本產品可接收傳真但無法傳送傳真。	如果本產品在數位系統上，該系統可能會產生本產品無法偵測的撥號音。	停用偵測撥號音設定。 如果錯誤持續發生，請與系統服務供應商聯絡。
	電話線路連接不良。	請稍後再重試一次。
	接收者傳真機可能發生故障。	嘗試傳送至另一台傳真機。
	電話線路可能無法正常運作。	請執行下列其中一項操作： <ul style="list-style-type: none"> 調高本產品的音量，然後按下控制面板上的開始傳真。如果有撥號音，表示電話線路正常運作。 中斷本產品與電話插孔的連接，然後連接電話。嘗試撥打電話，以確認電話線路正常運作。
	外送傳真呼叫持續撥號。	如果重撥選項設定為 開啓 ，本產品會自動重撥傳真號碼。
傳送的傳真沒有送達收件者的傳真機。	收件者的傳真機可能已關機，或者處於錯誤狀態，例如缺紙。	致電收件者，以確定其傳真機已開啓且可以接收傳真。
	原稿可能未正確裝入。	確認原稿已正確裝入 ADF 進紙匣或平台掃描器。
	記憶體中可能留有傳真，因為傳真正等待重新撥號至忙線中的號碼，在此之前還有許多待傳送的工作，或者這是設定為延期傳送的傳真。	如果傳真工作由於上述任何原因而留在記憶體中，傳真記錄中會顯示此工作項目。請列印傳真活動記錄，並檢查 狀態欄 中是否有顯示為 擱置中 的工作。
傳送的每頁傳真頁尾包含一塊灰色陰影。	玻璃板傳真大小可能未正確設定。	確認設定正確。

問題	原因	解決方案
傳送的每頁傳真頁尾有資料遺失。	玻璃板傳真大小可能未正確設定。	確認設定正確。
控制面板顯示記憶體不足錯誤。	傳真可能太大，或解析度可能太高。	嘗試下列其中之一： <ul style="list-style-type: none"> 將大型傳真分割為幾個小部分，然後個別傳真。 清除儲存的傳真，讓更多的記憶體可供外送傳真使用。 設定外送的傳真為延遲的傳真，然後確定它們有完全傳送。 確定本產品使用最低解析度設定 (標準)。

無法接收傳真

請使用本章節中的下列表格來解決接收傳真時可能出現的問題。

 **附註：** 請使用本產品隨附的傳真線，以確保產品正常運作。

問題	原因	解決方案
本產品無法從分機接收傳真。	可能停用了分機設定。	變更分機設定。
	傳真線可能未牢固地連接。	確認是否已牢固地連接電話插孔與本產品 (或連接至本產品的其他裝置) 之間的傳真線。依序按下 1-2-3，等待三秒，然後掛斷。
	本產品的撥號模式可能未正確設定，或分機未正確設定。	確認本產品的撥號模式設定為 按鍵式 。確認也將分機設定為按鍵式撥號。

問題	原因	解決方案
本產品無法接聽傳真來電。	可能已將接聽模式設定為 手動 。	如果將接聽模式設定為 手動 ，本產品將無法接聽來電。手動啟動傳真接收程序。
	接聽鈴聲設定可能設定不正確。	檢查接聽鈴聲設定以確認其設定是否正確。
	接聽鈴聲模式功能可能已開啓，但您不享有此服務，或者您可享有該服務但卻未正確設定此功能。	檢查接聽鈴聲模式功能以確認其設定是否正確。
	傳真線可能未正確連接，或傳真線無法使用。	參閱入門指南以檢查安裝。確認您使用的是本產品隨附的傳真線。
	本產品可能無法偵測內送傳真訊號，因為電話答錄機正在播放語音訊息。	重新錄製電話答錄機訊息，在訊息開始處至少保留兩秒鐘的靜音。
	可能有太多的裝置連接到電話線路。	請勿將三個以上的裝置連接至本線路。移除最後連接的裝置，並確定本產品是否能運作。如果無法運作，請繼續逐個移除裝置，並在移除每個裝置後重試。
本產品無法接聽傳真來電。	電話線路可能無效。	請執行下列其中一項操作： <ul style="list-style-type: none"> ● 調高本產品的音量，然後按下控制面板上的開始傳真。如果有撥號音，表示電話線路正常運作。 ● 中斷本產品與電話插孔的連接，然後連接電話。嘗試撥打電話，以確認電話線路正常運作。
	嘗試接聽來電時，語音訊息服務可能與本產品互相干擾。	請執行下列其中一項操作： <ul style="list-style-type: none"> ● 停用訊息服務。 ● 接一條專用於傳真呼叫的電話線路。 ● 將本產品的接聽模式設定為手動。在手動模式下，您必須親自啟動傳真接收程序。 ● 將本產品保持設定為自動模式，並將本產品的接聽鈴聲設定減少到小於語音郵件的接聽鈴聲設定之數字。本產品將接聽所有來電。
傳真沒有列印出來。	本產品中的紙張可能用盡，且記憶體已滿。	在進紙匣中補充紙材。按下 確定 。本產品將列印所有已儲存在記憶體中的傳真，然後恢復接聽傳真來電。
	紙材進紙匣是空的。	裝入紙材。進紙匣缺紙時，會將接收的所有傳真儲存在記憶體中，在重新裝入紙張後便會開始列印。
	可能選擇了「接收至個人電腦」選項，傳真將由電腦接收。	查看電腦是否在接收傳真。
將一頁的傳真列印在兩頁上。	本產品發生錯誤。	檢查控制面板上是否顯示錯誤訊息，然後參閱 141 頁的傳真錯誤訊息 。
	自動縮小設定可能設定不正確。	開啓自動縮小設定。
	送入的傳真可能傳送到較大張的紙材上。	調整自動縮小設定以便在一個頁面上列印較大的頁面。

問題	原因	解決方案
接收的傳真太淺、空白或列印品質低劣。	在列印傳真時，本產品的碳粉已用盡。	本產品會儲存最近已列印的傳真。(可用的記憶體容量決定儲存重新列印傳真的實際數目。)請盡快更換碳粉匣，然後重新列印傳真。
	傳送的傳真太亮。	請與寄件者聯絡，並請寄件者先變更對比設定然後再重新傳送傳真。

效能問題

問題	原因	解決方案
傳送或接收傳真的速度很慢。	傳真可能非常複雜，例如有很多圖形。	複雜的傳真需要較長的時間傳送或接收。將長傳真分割為多個工作並降低解析度，可以提高傳送速度。
	接收傳真機的數據機速度可能很慢。	本產品只能以接收傳真機所能接受的最快數據機速度來傳送傳真。
	可能以非常高的解析度來傳送或接收傳真。	若要接收傳真，請致電寄件者並要求其降低解析度並重新傳送傳真。若要傳送傳真，請降低解析度，然後重新傳送傳真。
	電話線路可能發出線路噪音。	請掛斷並重新傳送傳真。請電話公司檢查電話線路。 如果傳真要透過數位電話線路傳送，請與服務供應商聯絡。
	傳真要透過國際電話傳送。	等待較長時間以傳送國際傳真。
	原稿具有彩色背景。	重新列印具有白色背景的原稿，然後重新傳送傳真。
傳真活動記錄或傳真呼叫報告列印的時機不適當。	傳真活動記錄或傳真呼叫報告設定不正確。	列印組態頁，並檢查列印報告的時間。
本產品發出的聲音太大或太小。	音量設定可能未正確調整。	調整本產品音量設定。

11 管理與維護本產品

- [資訊頁](#)
- [HP ToolboxFX](#)
- [嵌入式 Web 伺服器](#)
- [使用 HP Web Jetadmin 軟體](#)
- [安全性功能](#)
- [使用便捷釘書機 \(僅限於 HP LaserJet M2727nfs mfp\)](#)
- [管理耗材](#)

資訊頁

資訊頁位於本產品的記憶體中。這些頁面可協助您診斷及解決本產品的問題。

 **附註：** 如果在安裝過程中未正確設定本產品語言，您可以手動設定語言，即可以支援的語言之一列印這些頁面。使用控制面板上的**系統安裝**功能表或嵌入式 **Web** 伺服器變更語言。請參閱 [9 頁的控制面板](#)。

頁面說明	如何列印頁面
組態頁 顯示目前的設定與產品內容。	<ol style="list-style-type: none">1. 在產品控制面板上，按下設定。2. 使用箭頭按鈕選擇報告，然後按下確定。3. 使用箭頭按鈕選擇組態報告，然後按下確定。 <p>也會列印第二頁。該頁上的傳真設定部分提供本產品的傳真設定詳細資料。</p>
耗材狀態頁 顯示 HP 碳粉匣的剩餘使用壽命、估計剩餘頁數、已列印的頁數及其他耗材資訊。	<ol style="list-style-type: none">1. 在產品控制面板上，按下設定。2. 使用箭頭按鈕選擇報告，然後按下確定。3. 使用箭頭按鈕選擇耗材狀態，然後按下確定。
PCL、PCL 6 或 PS 字型清單 顯示裝置目前安裝的字型。	<ol style="list-style-type: none">1. 在產品控制面板上，按下設定。2. 使用箭頭按鈕選擇報告，然後按下確定。3. 使用箭頭按鈕選擇 PCL 字型清單、PS 字型清單或PCL6 字型清單，然後按下確定。
示範頁 包含文字與圖形的範例。	<ol style="list-style-type: none">1. 在產品控制面板上，按下設定。2. 使用箭頭按鈕選擇報告，然後按下確定。3. 使用箭頭按鈕選擇展示頁，然後按下確定。
事件記錄	您可以透過 HP ToolboxFX 、嵌入式 Web 伺服器或 HP Web Jetadmin 來列印事件記錄。請參閱 159 頁的 HP ToolboxFX 、 169 頁的嵌入式 Web 伺服器 或 Web Jetadmin 說明。
用量頁 顯示各種尺寸紙張的列印頁數、一面 (單面) 或兩面 (雙面) 頁數及平均覆蓋率百分比。	<ol style="list-style-type: none">1. 在產品控制面板上，按下設定。2. 使用箭頭按鈕選擇報告，然後按下確定。3. 使用箭頭按鈕選擇用量頁，然後按下確定。
功能表地圖 顯示控制面板功能表與可用設定。	<ol style="list-style-type: none">1. 在產品控制面板上，按下設定。2. 使用箭頭按鈕選擇報告，然後按下確定。3. 使用箭頭按鈕選擇功能表結構，然後按下確定。
Network report (網路報告) 顯示產品的網路設定。	<ol style="list-style-type: none">1. 在產品控制面板上，按下設定。2. 使用箭頭按鈕選擇報告，然後按下確定。3. 使用箭頭按鈕選擇網路報告，然後按下確定。
傳真報告	若需要傳真記錄與報告的資訊，請參閱 145 頁的傳真記錄與報告 。

HP ToolboxFX

HP ToolboxFX 是一個可讓您完成下列工作的程式：

- 檢查產品狀態。
- 設定產品設定值。
- 檢視故障排除資訊。
- 檢視線上文件。

當本產品直接連接到電腦或連線至網路時，您可以檢視 HP ToolboxFX。您必須執行建議的完整軟體安裝才能使用 HP ToolboxFX。

檢視 HP ToolboxFX

以下列其中一種方式開啓 HP ToolboxFX：

- 在 Windows 系統匣或是您的桌面上，連按兩下 HP ToolboxFX 圖示。
- 在 Windows 開始功能表上，按一下**程式集** (或 Windows XP 中的**所有程式**)，按一下 **HP**，按一下 **HP LaserJet M2727**，然後再按一下 **HP ToolboxFX**。

狀態

HP ToolboxFX 狀態標籤包含下列主頁的連結：

- **裝置狀態**。檢視產品狀態資訊。此頁面表示產品狀態，例如卡紙或空紙匣。當您修正產品問題後，按一下**重新整理狀態**以更新產品狀態。
- **耗材狀態**。檢視詳細的耗材資訊，如估計的碳粉匣使用壽命剩餘百分比，和目前碳粉匣已列印的頁數。本頁同時提供訂購耗材及尋找回收資訊的連結。
- **裝置組態**。檢視目前產品組態的詳細說明，包括已安裝的記憶體容量及是否已安裝選購的紙匣。
- **網路摘要**。檢視目前網路組態的詳細說明，包含 IP 位址及網路狀態。
- **列印資訊頁**。列印產品可用的組態頁與其他資訊頁，例如耗材狀態頁及展示頁。
- **事件記錄**。檢視產品錯誤記錄。最新的錯誤位於清單上方。

事件記錄

事件記錄是四欄的表格，其中會記錄產品事件供您參考。此記錄包含與產品控制面板顯示幕上出現的錯誤訊息相對應的代碼。頁數欄位中的數字表示錯誤發生時產品已列印的總頁數。事件記錄中亦包含錯誤的簡短描述。如需關於錯誤訊息的詳細資訊，請參閱[187 頁的控制面板訊息](#)。

警示

HP ToolboxFX 警示標籤包含下列主頁的連結：

- **設定狀態警告**。設定產品以傳送特定事件的快顯警示，例如碳粉量不足。
- **設定電子郵件警告**。設定產品以傳送特定事件的電子郵件警示，例如碳粉量不足。

設定狀態警示。

使用 HP ToolboxFX 設定產品，以在特定事件發生時，傳送快顯警示到您的電腦。觸發警示的事件包含卡紙、HP 列印匣的碳粉即將用盡、使用非 HP 列印匣、進紙匣已空及特定的錯誤訊息。

選擇警告的彈出式格式以及系統列圖示格式。只能當產品從您設定警示的電腦列印時，才會顯示快顯警示。

 **附註：** 在變更生效之前，您必須按一下**套用**。

設定電子郵件警示

使用 HP ToolboxFX 最多可設定兩個電子郵件地址，以在特定事件發生時接收警示。您可以針對每個電子郵件地址指定不同的事件，例如碳粉匣碳量不足、卡紙。輸入將會傳送產品電子郵件警示訊息的電子郵件伺服器資訊。

 **附註：** 在變更生效之前，您必須按一下**套用**。

傳真

使用 HP ToolboxFX **傳真**標籤從您的電腦執行傳真工作。**傳真**標籤包含下列主頁的連結：

- **傳真工作**。執行傳送傳真、清除傳真記憶體或設定傳真接收模式之類的工作。
- **傳真電話簿**。新增、編輯或刪除產品電話簿中的項目。
- **傳真傳送記錄**。檢視最近從產品傳送的所有傳真。
- **傳真接收記錄**。檢視最近由產品接收的所有傳真。
- **封鎖傳真**。新增、刪除或檢視封鎖的傳真號碼。
- **傳真資料內容**。管理您電腦上用來儲存傳真的空間。只有當您選擇透過電腦從遠端傳送或接收傳真時，才會套用這些設定。

傳真工作

當接收傳真時可以使用下列三個選項：

- **列印傳真**。您也可以選擇在列印傳真時，在您的電腦上出現訊息以通知您的選項。
- **在您的電腦上接收傳真**。您也可以選擇當收到傳真時，在您的電腦上出現訊息以通知您的選項。如果傳真機連接到多台電腦，只有一台電腦可以被指定接收傳真。
- **轉送傳真到其他傳真機**。

如需關於傳真工作的更多資訊，請參閱 [107 頁的傳真](#)。

 **附註：** 在變更生效之前，您必須按一下**套用**。

傳真電話簿

使用 HP ToolboxFX 傳真電話簿來新增與刪除在您快速撥號清單中的個人或群組，從不同來源匯入電話簿，或更新並維護聯絡人清單。

- 若要新增個人聯絡人至快速撥號清單中，請選擇您要指定的快速撥號號碼列。在**聯絡人名稱**視窗中輸入聯絡人名稱。在**傳真號碼**視窗中輸入傳真號碼。按一下**新增**。
- 若要新增一組聯絡人至快速撥號清單中，請選擇您要指定的快速撥號號碼列。按一下**新增群組**。從左邊的清單中按兩下聯絡人姓名將其移至右邊的群組清單中，或是從左邊選取姓名然後按一下適當的方向鍵將其移至右邊的群組清單中。您同時也可使用那兩個方法將姓名從右邊移到左邊。當您建立群組後，在**群組名稱**視窗中輸入名稱，然後按一下**確定**。
- 若要編輯現有的個人快速撥號項目，請在包含聯絡人名稱的列中按一下以選擇它，然後按一下**更新**。在適當的視窗中輸入變更，然後按一下**確定**。
- 若要編輯現有的群組快速撥號項目，請在包含群組名稱的列中按一下以選擇它，然後按一下**更新群組**。進行任何需要的變更，然後按一下**確定**。
- 若要從快速撥號清單中刪除項目，請選擇項目，然後按一下**刪除**。
- 若要移動快速撥號項目，請選擇項目，然後按一下**移動**，或在對話方塊中選擇**移動**，然後指定項目。選擇下一個**空的資料列**或是指定您想要移動的項目所在列的編號。

 **附註：** 若您指定的列已經有內容，新的項目會覆蓋現有的項目。

- 若要匯入來自 Lotus Notes、Outlook 或 Outlook Express 電話簿中的聯絡人，按一下**匯入/匯出電話簿**。選擇**匯入**選項，然後按一下**下一步**。選擇適合的軟體程式，瀏覽至適合的檔案，然後按一下**完成**。若要匯出電話簿中的聯絡人，請按一下**匯入/匯出電話簿**。選擇**匯出**選項，然後按一下**下一步**。輸入檔案名稱或瀏覽至您要聯絡人匯出至其中的檔案，然後按一下**完成**。您也可以選擇電話簿中個別的项目而無不用匯入整本電話簿。
- 若要刪除所有項目，請按一下**全部刪除**，然後按一下**是**。

除了數字，下列也是傳真號碼的有效字元：

- (
-)
- +
- -
- *
- #
- R
- W
- .
- ,
- <空格>

 **附註：** 在變更生效之前，您必須按一下**套用**。

如需關於傳真的更多資訊，請參閱 [107 頁的傳真](#)。

傳真傳送記錄

HP ToolboxFX 傳真傳送記錄將列出所有最近傳送的傳真及其相關資訊，包括傳送日期與時間、工作編號、傳真號碼、頁數與結果。

按一下傳真傳送記錄中的任何欄標題就可以遞增或遞減重新排序該欄中的資訊。

結果欄將提供傳真狀態。若傳真嘗試失敗，這一欄會說明傳真無法傳送的原因說明。

如需關於傳真的更多資訊，請參閱 [107 頁的傳真](#)。

傳真接收記錄

HP ToolboxFX 傳真接收記錄將提供所有最近接收的傳真及其相關資訊，包括接收日期與時間、工作編號、傳真號碼、頁數、結果與傳真影像縮圖。

傳真接收記錄可用於封鎖未來的傳真。核取記錄中列出的已接收傳真旁邊的**封鎖傳真**方塊。

當連線至本產品的電腦接收傳真時，傳真將包含**檢視**連結。按一下這個連結會開啓新的頁面顯示關於傳真的資訊。

按一下傳真接收記錄中的任何欄標題就可以遞增或遞減重新排序該欄中的資訊。

結果欄將提供傳真狀態。若傳真嘗試失敗，這一欄會說明傳真無法接收的原因說明。

 **附註：** 在變更生效之前，您必須按一下**套用**。

如需關於傳真的更多資訊，請參閱 [107 頁的傳真](#)。

封鎖傳真

封鎖傳真將提供所有被封鎖的號碼清單。在此標籤上新增、修改或刪除封鎖的傳真號碼。

說明

HP ToolboxFX 文件標籤包含下列主頁的連結：

- **疑難排解**
- **動畫示範**
- **使用者指南**。檢視產品用量、保固、規格及支援的資訊。使用者指南有 HTML 及 PDF 兩種格式。

系統設定

HP ToolboxFX **系統設定** 標籤包含下列主頁的連結：

- **裝置資訊**。檢視產品的資訊，例如產品描述和聯絡人。
- **紙張處理**。變更產品的紙張處理設定，例如預設紙張尺寸及預設紙張類型。
- **列印品質**。變更產品列印品質設定。
- **紙張類型**。變更每種紙材類型的產品模式設定，例如信紙信頭、穿孔紙或光面紙。
- **系統設定**。變更產品系統設定，例如產品語言和卡紙恢復。
- **服務**。存取各種維護產品所需的程序。
- **裝置輪詢**。變更產品的輪詢設定，可決定 HP ToolboxFX 從產品收集資料的頻率。
- **儲存/還原設定**。將產品的目前設定儲存至電腦的檔案中。使用此檔案載入相同的設定到其他產品，或稍候還原這些設定到此產品。
- **密碼**。設定、變更或清除產品安全性密碼 (請參閱 [116 頁的開啓密碼保護](#))。

裝置資訊

HP ToolboxFX 裝置資訊頁儲存有關產品的資料以供日後參考。您在這些欄位輸入的資訊將顯示在組態頁上。您可以在任何欄位輸入任何字元。

 **附註：** 在變更生效之前，您必須按一下**套用**。

紙張的使用

使用 HP ToolboxFX 紙張處理選項，設定預設值。這些選項與產品控制面板上的可用選項相同。如需詳細資訊，請參閱 [9 頁的控制面板](#)。

當紙材用盡的時候，可以使用三個處理列印工作的選項：

- 選取**等待裝入紙張**。
- 選取**缺紙動作**下拉式清單的**取消**，取消列印工作。
- 選取**缺紙時間**下拉式清單的**覆寫**，傳送列印工作至其他紙匣。

紙張用完時間欄位指定執行選擇作業前的產品等候時間。您可以指定的時間從 0 至 3600 秒。

 **附註：** 在變更生效之前，您必須按一下**套用**。

列印品質

使用 HP ToolboxFX 列印品質選項來增進列印工作的效果。這些選項與產品控制面板上的可用選項相同。如需詳細資訊，請參閱 [9 頁的控制面板](#)。

四個控制列印品質的選項分別是解析度、REt (解析度增強技術)、列印濃度與經濟模式。

- **解析度**。選擇 600 解析度供一般列印工作使用、選擇 **Fast Res 1200** 供較高品質頁印工作使用。選擇 **ProRes 1200** 供最高列印品質的列印工作使用、但是需要較長的列印時間。
- **REt**。您可以開啓 REt、這是 HP 提升列印品質的技術。
- **列印密度**。若要增加列印密度，請選擇較高的數字。若要降低列印密度，選擇較低的數字。
- **經濟模式**。當您進行一般列印工作時，可開啓經濟模式。經濟模式功能可讓產品在各頁面上使用較少的碳粉。選擇此選項可延長碳粉耗材的使用壽命，並降低每頁的列印成本。但是，也會降低列印品質。印出的影像會比較淡，但是對於草稿或校對等目的來說，仍然非常適用。**HP** 不建議全部使用經濟模式。如果一直使用經濟模式，則在碳粉用完之前，碳粉匣中的機械零件可能已先磨損。在此情況下，如果列印的品質開始降低，即使碳粉匣中仍剩下少量碳粉，您還是需要安裝新的碳粉匣。

 **附註：** 在變更生效之前，您必須按一下**套用**。

紙張類型

使用 HP ToolboxFX **紙張類型** 選項來設定對應於各類紙材類型的列印模式。選擇**還原模式**以將所有模式重設為出廠預設值。

 **附註：** 在變更生效之前，您必須按一下**套用**。

系統安裝

使用 HP ToolboxFX 系統設定選項來設定影印、傳真、掃描及列印的通用設定，例如卡紙恢復與自動繼續。

 **附註：** 在變更生效之前，您必須按一下**套用**。

服務

在列印時，產品內部可能會積存紙張、碳粉、塵粒等。時間一久，沈積會造成列印品質的問題，如碳粉污點或模糊。HP ToolboxFX 提供簡易的方法以清潔紙張路徑。如需詳細資訊，請參閱 [179 頁的從 HP ToolboxFX 清潔紙張路徑](#)。

裝置輪詢

您可以關閉 HP ToolboxFX 裝置輪詢以降低網路流量，但這樣做同時也會停用某些 HP ToolboxFX 功能：快顯警示、傳真記錄更新、接收傳真到這台電腦的功能以及使用 [掃描至](#) 按鈕進行掃描。

 **附註：** 在變更生效之前，您必須按一下**套用**。

列印設定

HP ToolboxFX **列印設定** 標籤包含下列主頁的連結：

- **列印**。變更預設產品列印設定，例如份數和紙張方向。
- **PCL5e**。檢視與變更 PCL5 設定。
- **PostScript**。檢視與變更 PS 設定值。

列印

使用 HP ToolboxFX 列印設定選項，為所有列印功能設定其設定值。這些選項與產品控制面板上的可用選項相同。如需詳細資訊，請參閱 [9 頁的控制面板](#)。

 **附註：** 在變更生效之前，您必須按一下**套用**。

PCL 5e

當您使用 PCL5 列印語言時，請使用 PCL 5 選項來設定這些設定。這些選項與控制面板上 **PCL5** 功能表可用的選項相同。

 **附註：** 在變更有效之前，您必須按一下**套用**。

PostScript

當您使用 HP postscript level 3 模擬列印語言時，請使用 PostScript 選項。開啓列印 **PostScript 錯誤** 選項時，發生 HP postscript level 3 模擬錯誤就會自動列印 PostScript 錯誤頁。

 **附註：** 在變更有效之前，您必須按一下**套用**。

網路設定值

當產品連接到 IP 網路時，網路管理員可以使用 HP ToolboxFX **網路設定** 標籤來控制產品的網路相關設定。

嵌入式 Web 伺服器

本產品配備了嵌入式 Web 伺服器 (EWS)，可用於存取有關產品及網路活動的資訊。Web 伺服器提供 web 程式執行的環境，在許多方面與作業系統很類似，例如 Windows，提供環境讓程式在您的電腦中執行。這些程式的輸出結果可顯示在 Web 瀏覽器中，例如 Microsoft Internet Explorer、Safari 或 Netscape Navigator。

「嵌入式」Web 伺服器常駐在硬體裝置 (例如 HP LaserJet 產品) 或韌體中，而不是像軟體一樣載入至網路伺服器。

EWS 的優點是它可以為產品提供一個介面，讓任何人皆可透過與網路連線的產品及電腦來存取。您不需要安裝或設定特別的軟體，但電腦內必須有支援的 Web 瀏覽器。若要存取 EWS，請在瀏覽器的網址列鍵入產品的 IP 位址。(若需查詢 IP 位址，請列印組態頁。如需關於列印組態頁的更多資訊，請參閱 [158 頁的資訊頁](#)。)

 **附註：** 對於 Macintosh 作業系統，您可以在安裝產品隨附的 Macintosh 軟體之後，透過 USB 連線使用 EWS。

功能

EWS 可讓您檢視產品與網路狀態，並從電腦管理列印功能。使用 EWS，您可以完成下列工作：

- 檢視產品狀態資訊
- 了解所有耗材的剩餘量並訂購新的耗材
- 檢視與變更部分產品組態
- 檢視及列印部分內部頁面
- 選擇用來顯示 EWS 頁面的語言
- 檢視及變更網路組態
- 設定、變更或清除產品安全性密碼 (請參閱 [116 頁的開啓密碼保護](#))。

 **附註：** 在 EWS 中變更網路設定可能會停用某些產品軟體或功能。

使用 HP Web Jetadmin 軟體

HP Web Jetadmin 是一個以 Web 為基礎的軟體解決方案，可用於遠端安裝、監視及排除連接至網路的週邊裝置故障。此直覺式瀏覽器介面簡化了多種不同裝置 (包括 HP 與非 HP 裝置) 的跨平台管理。主動式管理功能，可讓網路管理員在使用者受到影響之前解決問題。您可從 www.hp.com/go/webjetadmin_software 免費下載此增強型管理軟體。

要取得 HP Web Jetadmin 的外掛程式，請按一下「外掛程式」，再按所需外掛程式名稱旁的「下載」連結。HP Web Jetadmin 軟體有新的外掛程式時會自動通知您。您只要遵循「產品更新」頁面上的指示，就會自動連接至 HP 網站。

如果主機伺服器上已安裝 HP Web Jetadmin，任何用戶端均可透過支援的 Web 瀏覽器 (例如 Microsoft Internet Explorer 6.0 for Windows 或 Netscape Navigator 7.1 for Linux) 來使用。瀏覽 HP Web Jetadmin 主機。

 **附註：** 瀏覽器必須啓用 Java。從 Apple PC 瀏覽不受支援。

安全性功能

保護嵌入式 Web 伺服器

使用 EWS 設定密碼。

1. 開啓 EWS，然後按一下**系統**標籤。
2. 按一下**密碼**。
3. 在**密碼**方塊中，輸入您要設定的密碼，然後在**確認密碼**方塊中，再次輸入相同的密碼以確認您的選擇。
4. 按一下**套用**以儲存密碼。

鎖定控制面板功能表

本產品包含可鎖定許多功能表項目的密碼保護功能。如需有關設定密碼保護的資訊，請參閱 [116 頁的開啓密碼保護](#)。

保密接收

保密接收功能可讓您將傳真儲存在記憶體中而不進行列印，直至您本人使用本產品並能提供 PIN 才開始列印傳真。如需詳細資訊，請參閱 [117 頁的開啓保密接收功能](#)。

使用便捷釘書機 (僅限於 HP LaserJet M2727nfs mfp)

裝訂文件

裝入紙材到釘書機中以啓用釘書機功能。

1. 裝入最多 20 張紙材 (80 g/m² 或 20 磅) 到釘書機擋門的紙槽。若紙材重量超過 80 g/m² 或 20 磅，請裝入較少的紙張以進行裝訂。

△ **注意：** 不要使用釘書機裝訂塑膠、厚紙板或木材。裝訂這些材質會造成釘書機損壞。

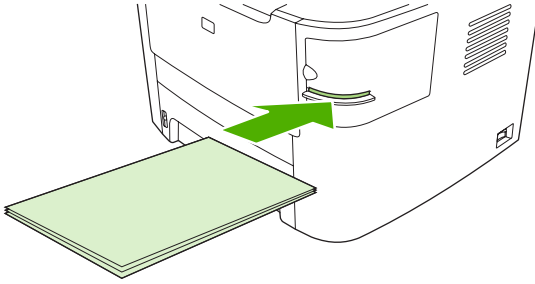

📖 **附註：** 超過建議的容量會導致卡紙或損壞。

2. 請等候釘書機裝訂紙張。當裝入紙材到釘書機紙槽後，紙材會啓動釘書機功能。

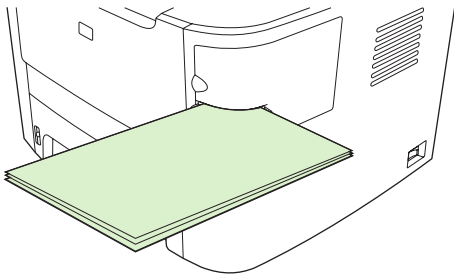

3. 從紙槽中取出裝訂好的紙材。

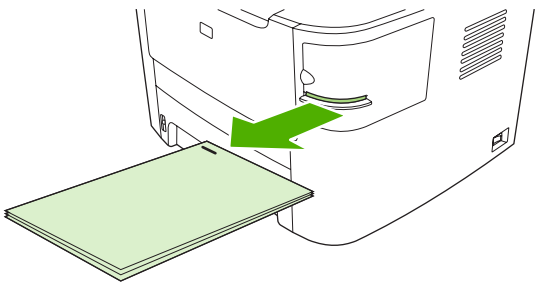

📖 **附註：** 若您在裝訂之後無法取出紙材，小心的開啓釘書機擋門，然後滑出您的文件。

裝入釘書針

每個釘書針卡匣最多可以容納 1,500 根釘書針。

1. 打開釘書機擋門。

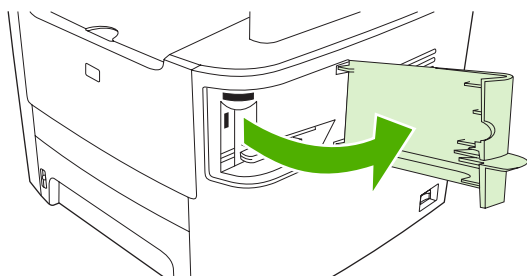

附註： 開啓釘書機擋門會關閉釘書機。

釘書機擋門上列出了說明與替代釘書針零件編號。

2. 若要更換釘書針匣 (例如釘書針匣的釘書針用盡時)，請先將釘書針匣從產品中取出。

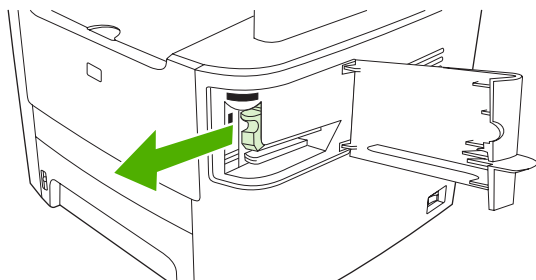

3. 將新的釘書針匣裝入釘書機擋門裡的開口。

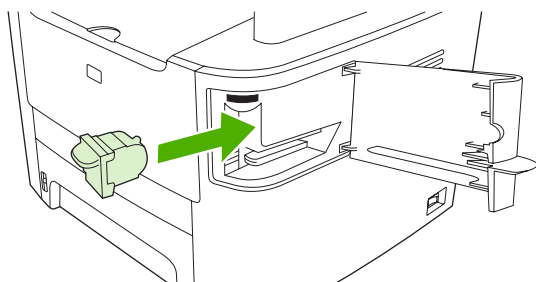

4. 關閉釘書機擋門。

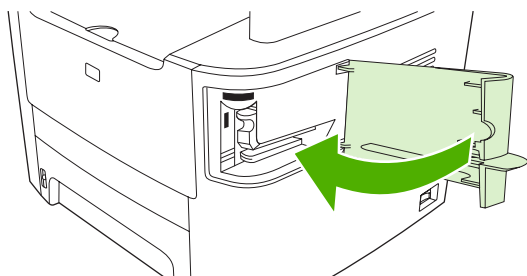

管理耗材

檢查和訂購耗材

您可以使用產品的控制面板來檢查耗材狀態、列印耗材狀態頁或檢視 HP ToolboxFX。Hewlett-Packard 建議您在第一次出現碳粉匣碳量不足訊息時訂購替代碳粉匣。使用新的、真正的 HP 碳粉匣，可以獲得下列類型的耗材資訊：

- 碳粉匣剩餘壽命
- 估計剩餘的紙張頁數
- 已列印的紙張頁數
- 其他耗材資訊

 **附註：** 如果產品已連線至網路，您可以設定 HP ToolboxFX 以在碳粉匣碳量不足時利用電子郵件通知您。如果產品直接連接至電腦，您可以設定 HP ToolboxFX 以在耗材不足時通知您。

使用控制面板檢查耗材狀態

請執行下列其中一項操作：

- 檢查產品控制面板，其中會顯示碳粉匣碳量不足或用盡的訊息。當第一次裝非 HP 碳粉匣時，控制面板也會顯示相關訊息。
- 列印耗材狀態頁，然後檢查頁面中的耗材剩餘量。

如果耗材剩餘量不足，您可以電話或線上方式，向當地 HP 經銷商訂購耗材。請參閱 [227 頁的附件與訂購資訊](#) 以獲得零件編號。請造訪 www.hp.com/go/ljsupplies 以在線上訂購。

使用 HP ToolboxFX 檢查耗材狀態

您可以設定 HP ToolboxFX 在耗材剩餘量不足時通知您。您可以選擇透過電子郵件、快顯訊息或工作列圖示來接收警示。

存放耗材

依照這些指示存放碳粉匣：

- 在您準備使用之前，請勿從包裝中取出碳粉匣。
- △ **注意：** 為防止損壞，請勿將碳粉匣暴露在光線下超過數分鐘。
- 請參閱[239 頁的環境規格](#)以取得操作與存放溫度範圍。
- 請將耗材存放在水平位置。
- 請將耗材存放在黑暗、乾燥、遠離高溫及磁性物體的位置。

HP 對於非 HP 耗材的政策

HP 公司建議不要使用非 HP 的耗材，無論是全新或再製的都不宜。由於這些產品不是 HP 產品，因此 HP 無法介入其設計或控制其品質。使用非 HP 耗材所導致的服務或維修不包含在印表機的保固範圍之內。

HP 檢舉熱線

如果本產品或 HP ToolboxFX 顯示碳粉匣不是 HP 碳粉匣，而您認為它是真品，請撥打 HP 檢舉熱線。HP 將協助您判斷該產品是否為真品，並採取各項步驟以解決問題。

如果您發現下列問題，您的碳粉匣可能不是真正的 HP 產品：

- 您在使用碳粉匣時遇到很多問題。
- 碳粉匣和平常的外觀不太一樣 (例如拉片或包裝盒不一樣)。

在美國，請撥打免付費電話： 1-877-219-3183.

在美國以外，請撥打對方付費電話。請告訴接線員以對方付費方式撥打此電話號碼： 1-770-263-4745. 如果您不是說英語，將會由能夠說您語言的 HP 檢舉專線代表人員協助您。或者，如果沒有能夠說您語言的人員，在您接通電話之後約一分鐘之後，將有電話翻譯人員會與您通話。電話翻譯人員是一種服務，負責為您與 HP 檢舉專線代表人員進行翻譯。

回收耗材

若要安裝新的 HP 碳粉匣，請依照新耗材包裝盒中的指示操作，或參閱入門指南。

若要回收耗材，請將用過的耗材放入原本包裝新耗材的包裝盒中。使用隨附的回寄標籤，將用過的耗材寄回 HP 進行回收。如需完整的資訊，請參閱新的 HP 耗材中隨附的資源回收指南。請參閱[243 頁的 HP LaserJet 列印耗材](#)以獲得有關 HP 資源回收計畫的詳細資訊。

使碳粉再次均勻分布

若列印的頁面上出現褪色或顏色較淡的區域，您可以使碳粉再次均勻分布，以暫時改善列印品質。

1. 請從印表機中取出碳粉匣。
2. 前後輕搖碳粉匣，使碳粉再次均勻分布。

△ **注意：** 若衣服沾到碳粉，請以乾布擦掉，並使用冷水洗滌衣服。 **熱水會使碳粉滲入布料。**

3. 將碳粉匣重新裝入印表機，然後關閉碳粉匣擋門。若列印成品的顏色仍較淡或是無法接受的品質，請裝入新的碳粉匣。

更換耗材

碳粉匣

1. 打開碳粉匣擋門。

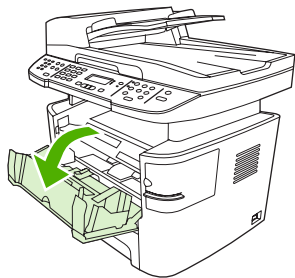

2. 抓住碳粉匣的把手，然後直向抽出碳粉匣。參閱碳粉匣包裝內的回收資訊。

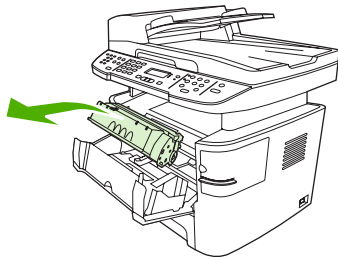

3. 從包裝盒中取出新的碳粉匣，拆下碳粉匣上的橙色外蓋，然後向外拉出橙色拉片以取下密封膠帶。

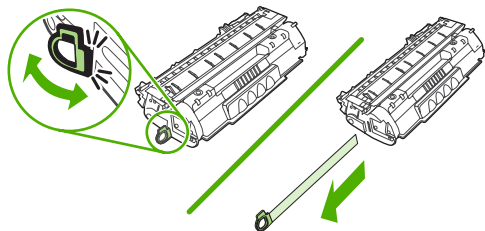

4. 插入碳粉匣到產品中，直到**確實**定位。

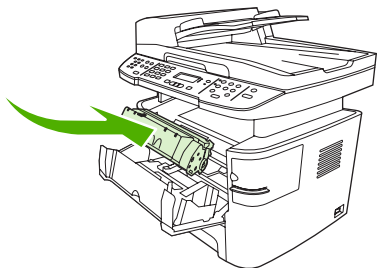

5. 關閉碳粉匣擋門。

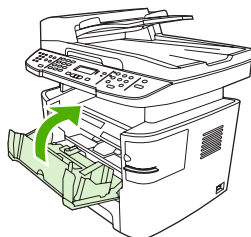

△ **注意：** 如果您的衣服沾有碳粉，請用乾布將它擦掉，並用冷水清洗乾淨。**熱水會使碳粉滲入衣服纖維。**

記憶體 DIMM

資訊

本產品隨附 64 MB RAM，可透過從產品左側進行存取的 DIMM 插槽升級至 320 MB。

安裝記憶體 DIMM

△ **注意：** 處理 DIMM 時，請穿戴有接地的防靜電裝置，否則 DIMM 可能會受到損壞。在接觸 DIMM 之前，請先觸摸產品的金屬部分或其他接地的金屬。

1. 使用電源開關來關閉產品的電源，然後拔掉所有連接到產品的電纜。

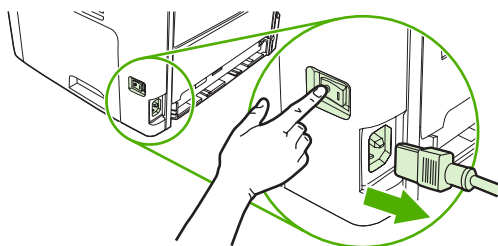

2. 開啓 DIMM 擋門。

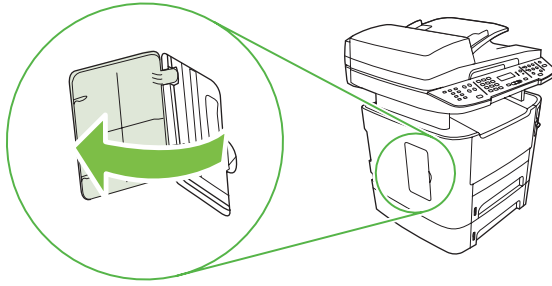

3. 抓住 DIMM 的上緣，將 DIMM 從防靜電袋中取出。

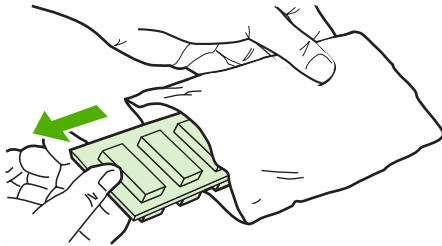

4. 將鍍金接點朝上，將 DIMM 插入 DIMM 插槽，然後按下 DIMM 主體直到金屬固定針腳固定。

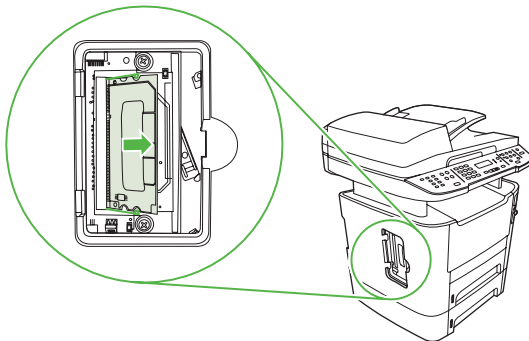
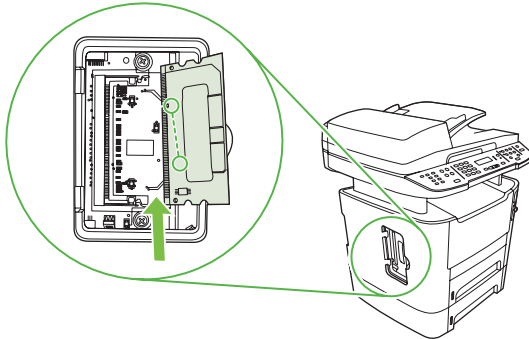

5. 關閉 DIMM 擋門。

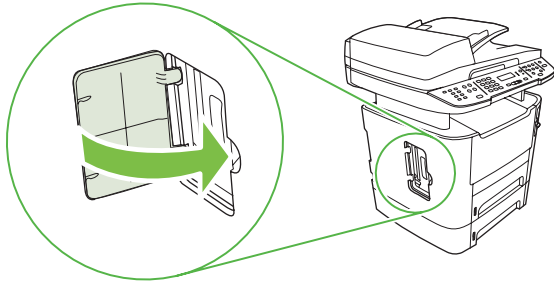

6. 重新連接所有電纜，然後使用電源開關來開啓產品的電源。
7. 列印組態頁，然後確認「記憶體」部分顯示新的記憶體容量。請參閱 [158 頁的資訊頁](#)。

清潔產品

清潔紙張路徑

在列印時，產品內部可能會積存紙張、碳粉、塵粒等。時間一久，沈積會造成列印品質的問題，如碳粉污點或模糊。本產品配有清潔模式，可修正、預防此類問題。

污點

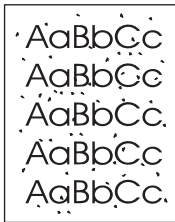

污跡

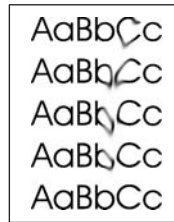

從 HP ToolboxFX 清潔紙張路徑

使用 HP ToolboxFX 清潔紙張路徑。這是建議使用的清潔方法。如果您無法存取 HP ToolboxFX，請使用 [180 頁的從產品控制面板清潔紙張路徑](#) 中的方法。

1. 確定產品已開啓並處於就緒狀態，且在 1 號或 2 號紙匣中裝入了紙材。
2. 開啓 HP ToolboxFX，按一下本產品，然後按一下 **系統設定** 標籤。
3. 按一下 **服務** 標籤，然後按一下 **開始**。

會透過產品緩慢送入一張紙。當程序完成後，請將紙張丟棄。

從產品控制面板清潔紙張路徑

如果您無法存取 HP ToolboxFX，則可以從產品控制面板列印並使用清潔頁。

1. 按下**設定**。
2. 使用箭頭按鈕尋找**服務**功能表，然後按下**確定**。
3. 使用箭頭按鈕尋找**清潔模式**，然後按下**確定**。
4. 當系統提示時，請裝入一般 **letter** 或 **A4** 紙張。
5. 再次按下 **確定** 以確認並開始清潔程序。

會透過產品緩慢送入一張紙。當程序完成後，請將紙張丟棄。

清潔自動文件進紙器 (ADF) 取紙滾筒組件

若 ADF 進紙有困難，請清潔 ADF 拾取滾筒組。

1. 關閉產品電源並拔下電源線。

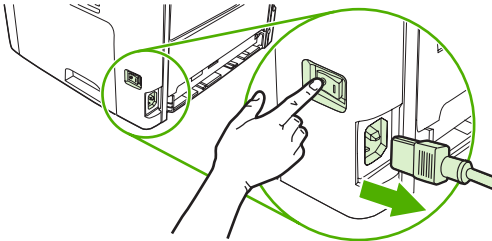

2. 開啓 ADF 外蓋。

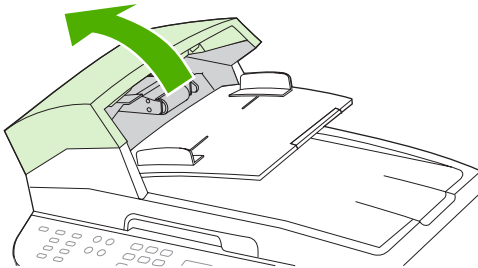

3. 向上旋轉組件。將其擦拭乾淨並旋轉滾筒，直至將組件擦拭乾淨。

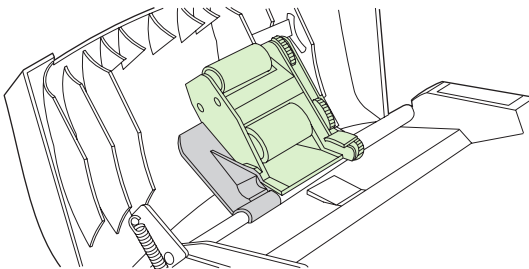

4. 放下綠色手柄組件，然後合上 ADF 蓋子。

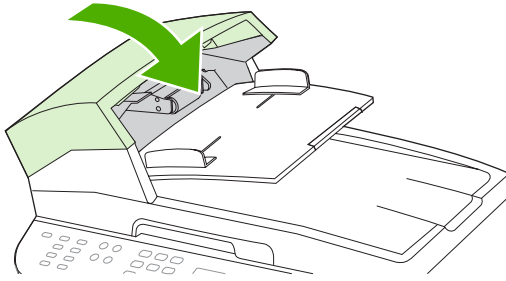

附註： 如果 ADF 中發生卡紙，請與 HP 聯絡。請參閱 www.hp.com/support/LJM2727 或本產品包裝箱中隨附的支援傳單。

5. 插回產品電纜，然後開啓產品電源。

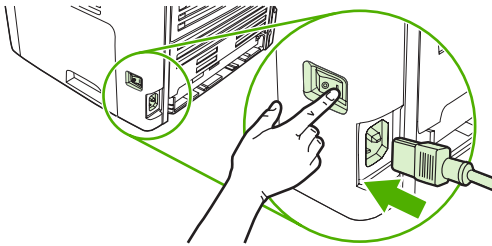

清潔護蓋背面

產品護蓋下面的白色文件護蓋背面有時會吸住髒污。

1. 關閉產品電源，拔下電源線，然後打開外蓋。
2. 使用沾上溫和泡沫和溫水的軟布或海綿，清潔白色文件外蓋背面。輕輕洗滌背面來去除髒污；請勿用力擦拭背面。

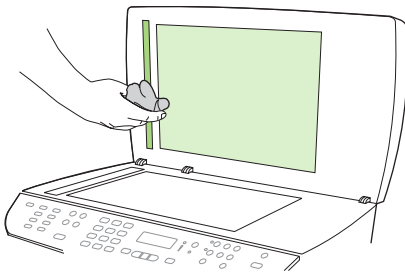

3. 此外，請先清潔掃描器帶，然後清潔 ADF 掃描器玻璃板。
4. 以織物或軟布來擦乾背面。

注意： 請勿使用紙張式的抹布，因為這可能會刮傷背面。

5. 如果無法完全地清潔背面，請重複先前的步驟並使用異丙醇蘸濕布或海綿，然後用濕布充分擦拭背面，以便除去殘留的酒精。

清潔表面

用一塊柔軟、濕潤、無絨毛的布擦拭產品表面上的灰塵、污跡和污點。

韌體更新

您可以在 www.hp.com/support/LJM2727 上取得本產品的韌體更新與安裝說明。按一下**下載與驅動程式**，按一下作業系統，然後選擇產品的韌體下載。

12 解決問題

- [解決問題核對清單](#)
- [還原出廠預設值](#)
- [控制面板訊息](#)
- [控制面板顯示幕問題](#)
- [清除卡紙](#)
- [解決影像品質問題](#)
- [解決便捷釘書機問題](#)
- [解決連線問題](#)
- [解決軟體問題](#)

解決問題核對清單

請根據下列步驟來嘗試解決產品的問題。

步驟號碼	確認步驟	可能的問題	解決方案
1	電源是否開啓？	如果電源沒有開啓，可能是因為電源、電纜線、開關或保險絲發生故障。	<ol style="list-style-type: none">1. 檢查產品是否已插上電源。2. 檢查電源線是否正常運作，並確定已開啓電源開關。3. 將產品直接插入牆上插座或不同的插座上，以檢查電源是否正常。
2	產品的控制面板上是否有出現就緒？ 若沒有出現錯誤訊息，則控制面板便應該能夠正常運作。	控制面板顯示錯誤。	請參閱 187 頁的控制面板訊息 中的常見訊息清單，以幫助您解決問題。
3	是否能列印資訊頁？ 列印一份組態頁。請參閱 158 頁的資訊頁 。	控制面板顯示幕顯示錯誤訊息。 列印時卡紙。	請參閱 187 頁的控制面板訊息 中的常見訊息清單，以幫助您解決問題。 確定紙材符合 HP 規格。請參閱 49 頁的紙張與列印紙材 清潔紙張路徑。請參閱 179 頁的清潔紙張路徑 。
4	產品是否能進行影印？ 將組態頁放入 ADF 中並進行影印。該報告應該平順地進出 ADF，並且列印複本時應該沒有列印品質的問題。同時請從平台進行影印。	從 ADF 印出的影印品質不佳。 列印時卡紙。 從平台印出的影印品質不佳。	如果您可以接受內部測試和從平台影印所印出的列印品質，請清潔 ADF 掃描帶。請參閱 102 頁的清潔掃描器玻璃板 。 確定紙材符合 HP 規格。請參閱 49 頁的紙張與列印紙材 清潔紙張路徑。請參閱 179 頁的清潔紙張路徑 。 <ol style="list-style-type: none">1. 如果您可以接受內部測試和從 ADF 影印所印出的列印品質，請清潔平台玻璃板。請參閱102 頁的清潔掃描器玻璃板。2. 如果在執行維護之後，問題仍然存在，請參閱212 頁的影印問題。
5	產品是否能傳送傳真？ 按下 開始傳真 以確認是否有撥號音 (如有需要，請使用電話聽筒)。嘗試傳送傳真。	電話線無法運作，或是電話線沒有插入產品中。 電話線故障或是插入錯誤的接頭。	檢查是否將已知能正常運作的電話線插入產品中。 <ol style="list-style-type: none">1. 請嘗試將電話線插入其他接頭。2. 嘗試使用新的電話線。
6	產品是否能接收傳真？ 請使用另一台傳真機傳送傳真到本產品 (如果有的話)。	插入太多電話裝置，或是電話裝置的連接順序不正確。 產品的傳真設定不正確。	請確定 HP LaserJet M2727 是電話線上的唯一裝置，然後再次嘗試接收傳真。 請檢視並重設產品的傳真設定。請參閱 118 頁的變更傳真設定

步驟號碼	確認步驟	可能的問題	解決方案
7	產品能否從電腦進行列印？ 使用文字處理程式傳送列印工作到本產品。	未正確安裝軟體，或軟體安裝期間發生錯誤。	請解除安裝產品的軟體，然後再重新安裝。檢查並確定您所使用的是正確的安裝程序和正確的連接埠設定。
		電纜線的連接不正確。	請重新連接電纜線。
		選取的驅動程式不正確。	請選取適當的驅動程式。
		Microsoft Windows 中的連接埠驅動程式有問題。	請解除安裝產品的軟體，然後再重新安裝。檢查並確定您所使用的是正確的安裝程序和正確的連接埠設定。
8	產品能否掃描至電腦？ 從您電腦的基本桌面軟體起始一份掃描工作。	電纜線的連接不正確。	請重新連接電纜線。
		未正確安裝軟體，或軟體安裝期間發生錯誤。	請解除安裝產品的軟體，然後再重新安裝。檢查並確定您所使用的是正確的安裝程序和正確的連接埠設定。
		如果持續發生錯誤，請關閉然後再開啓產品電源。	

還原出廠預設值

還原出廠預設值會將所有設定還原為出廠預設值，同時並會清除傳真標題名稱、電話號碼、快速撥號及產品記憶體中儲存的所有傳真。

△ **注意：** 此程序也將清除所有關聯到單鍵和快速撥號代碼的傳真號碼與名稱，並刪除所有儲存在記憶體中的頁面。接著會自動重新啓動產品。

1. 在產品控制面板上，按下**設定**。
2. 使用箭頭按鈕選擇**服務**，然後按下**確定**。
3. 使用箭頭按鈕選擇**還原預設值**，然後按下**確定**。

產品會自動重新啓動。

控制面板訊息

控制面板上的大部分訊息都是用於指導使用者完成一般操作。控制面板訊息中會表示目前操作的狀態，並在畫面的第二行表示頁數（若適用）。當產品在接收傳真資料、列印資料或掃描指令時，控制面板訊息便會表示此狀態。此外，裝置還會顯示警示訊息、警告訊息和嚴重錯誤訊息，以表示需要採取某些動作的情況。

警示和警告訊息

警示與警告訊息會暫時出現，並可能需要使用者確認訊息，確認的方法為：按下**確定**以繼續，或按下**取消**以取消工作。某些警告出現時，工作可能無法完成或列印品質可能會受影響。如果警示或警告訊息與列印相關，且自動繼續功能已開啓，那麼本產品會在警告出現 10 秒而未收到確認後，嘗試繼續進行列印工作。

警示和警告訊息表格

若要解決傳真問題，請參閱 [141 頁的解決傳真問題](#)。

表格 12-1 警示和警告訊息

控制面板訊息	說明	建議的措施
(區域) 卡紙，開啓擋門並清除卡紙	下列區域之一有卡紙：感光鼓區域、熱凝器區域、雙面列印進紙區域、雙面列印接收區域及雙面列印拾取區域。	從產品控制面板上指出的區域中清除卡紙，然後依控制面板指示操作。請參閱 193 頁的清除卡紙 。
# 號紙匣卡紙，請清除卡紙，然後按「確定」	產品偵測到下列區域之一有卡紙：1、2 或 3 號紙匣。	從產品控制面板上指出的區域中清除卡紙，然後依控制面板指示操作。請參閱 193 頁的清除卡紙 。
10.0000 耗材記憶體錯誤	特定碳粉匣發生電子標籤錯誤。	重新安裝列印匣。 關閉然後再開啓產品電源。 如果問題無法解決，請更換碳粉匣。
10.1000 耗材記憶體錯誤	特定碳粉匣遺失電子標籤。	重新安裝列印匣。 關閉然後再開啓產品電源。 如果問題無法解決，請更換碳粉匣。
ADF 擋門已開	ADF 蓋子是開啓的，或是感應器故障。	確定 ADF 蓋子已合上。 取出 ADF 並重新安裝。 如果持續出現訊息，請使用電源開關關閉電源，然後至少等 30 秒鐘，再開啓電源並等待產品初始化。 如果錯誤持續發生，請與 HP 聯絡。請參閱 www.hp.com/support/LJM2727 或本產品包裝箱中隨附的支援傳單。
已取消掃描。清除文件	當正在從 ADF 進紙時，按下了 取消 按鈕取消目前的工作。取消程序並不會自動清除 ADF。	請取出夾紙的項目。請參閱 194 頁的清除 ADF 中的卡紙 。然後，清除 ADF 紙匣中的項目，並從頭再試一次。
已取消傳送。清除文件	當正在從 ADF 紙匣進紙時，按下了 取消 按鈕取消目前的工作。取消程序並不會自動清除 ADF。	請取出夾紙的項目。請參閱 194 頁的清除 ADF 中的卡紙 。然後，清除 ADF 紙匣中的項目，並從頭再試一次。
引擎通訊錯誤	產品發生列印引擎通訊錯誤。	這僅是警告訊息。可能會影響工作的輸出。

表格 12-1 警示和警告訊息 (續)

控制面板訊息	說明	建議的措施
引擎錯誤, 按「確定」	產品發生列印引擎錯誤。	這僅是警示訊息。可能會影響工作的輸出。
手動送紙 <尺寸> <類型>, 按「確定」使用可用紙材	列印手動送紙模式。	在 1 號紙匣中裝入紙張。
列印錯誤, 按「確定」	送紙延遲列印錯誤。	重新裝入紙張。
安裝的是非 HP 耗材	所安裝的新耗材不是 HP 原廠製造。此訊息會顯示幾秒鐘, 然後產品將返回就緒狀態。	如果您認為所購買的是 HP 耗材, 請撥打 HP 檢舉熱線, 電話號碼是 1-877-219-3183。使用非 HP 耗材所導致的服務或維修不包含在 HP 的保固範圍之內。
安裝黑色碳粉匣	未安裝碳粉匣就關閉了擋門。	安裝碳粉匣。
自動送紙器卡紙, 日期/時間	自上次卡紙後尚未清除 ADF。	清除卡紙。
自動送紙器卡紙, 清除重裝	有一張紙材卡在 ADF 紙匣中。	打開文件釋放擋門, 清除夾紙, 關上文件釋放擋門, 然後將紙張重新放入 ADF 紙匣中。 如果錯誤持續發生, 請與 HP 聯絡。請參閱 www.hp.com/support/LJM2727 或本產品包裝箱中隨附的支援傳單。
自動送紙器無法選紙。重裝	裝置沒有拾取 ADF 紙匣中的紙材。	請取出 ADF 紙匣中的紙材, 然後重新裝紙。 清潔 ADF 取紙滾筒。請參閱 180 頁的 清潔自動文件進紙器 (ADF) 取紙滾筒組件 。 如果錯誤持續發生, 請與 HP 聯絡。請參閱 www.hp.com/support/LJM2727 或本產品包裝箱中隨附的支援傳單。
沒有拾取紙張, 按「確定」	產品無法拾取紙材。	確認紙材插入進紙匣內部夠深的地方。在 2 號紙匣中, 確認紙張長度導板位於所用紙材尺寸的正确位置。 將紙材重新裝入進紙匣, 然後按下 設定 以繼續工作。 如果錯誤持續發生, 請與 HP 聯絡。請參閱 www.hp.com/support/LJM2727 或本產品包裝箱中隨附的支援傳單。
使用的是已用過的黑色碳粉匣 交替顯示 若要接受, 按確定	已安裝或移動用過的碳粉匣。	按下 確定 返回就緒狀態。
取消影印。清除文件	當正在從 ADF 進紙時, 按下了 取消 按鈕取消目前的工作。取消程序並不會自動清除 ADF。	請取出夾紙的項目。請參閱 194 頁的 清除 ADF 中的卡紙 。然後, 清除 ADF 紙匣中的項目, 並從頭再試一次。
訂購黑色碳粉匣	碳粉匣碳量不足。	訂購新碳粉匣。
頁面太複雜, 按「確定」	因為目前的頁面太複雜, 所以本產品無法列印。	按下 設定 以清除訊息。 讓產品完成工作, 或按 取消 取消工作。
紙張路徑卡紙。開啓擋門/移除紙匣 2, 按下綠色拉桿	雙面列印裝置卡紙	從此區域中清除卡紙, 然後依控制面板指示操作。
記憶體不足, 稍後再試	產品的記憶體不足, 無法開始新的工作。	請等待目前的工作完成, 然後再開始新的工作。

表格 12-1 警示和警告訊息 (續)

控制面板訊息	說明	建議的措施
記憶體不足，僅影印 1 份	產品的記憶體不足，無法完成分頁的影印工作。	將工作分為包含頁數較少的數個小工作。
記憶體不足，影印 1 份。按「確定」	產品已完成一份影印。剩餘的影印因為記憶體不足已經取消。	按下 取消 以清除錯誤。將工作分為包含頁數較少的數個小工作。
記憶體不足。按「確定」	產品的記憶體幾乎已經用完。	讓產品完成工作，或按 設定 取消工作。
掃描器保留給 PC 執行掃描	有一台電腦正在使用產品建立掃描。	請等待電腦完成掃描，或從電腦的軟體取消掃描，或是按 取消 。
掃描錯誤，無法連接	產品無法傳送掃描資訊給電腦。	請檢查連接電纜線是否鬆脫或損壞。如有需要請更換電纜線，並再次嘗試掃描。
設定值已清除，日期/時間	產品已清除工作設定。	請重新輸入任何適當的工作設定。
通訊錯誤 [接收器 CSID]	本產品與接收器之間發生傳真通訊錯誤。	<p>允許本產品重新嘗試傳送傳真。將本產品的電話線從牆上拔下，並將一般電話的電話線接上，然後嘗試撥打電話。將本產品的電話線插入另一條電話線路的插孔。</p> <p>請嘗試使用不同的電話線。</p> <p>如果錯誤持續發生，請與 HP 聯絡。請參閱 www.hp.com/support/LJM2727 或本產品包裝箱中隨附的支援傳單。</p>
通訊錯誤 [傳送器 CSID]	本產品與傳送器之間發生傳真通訊錯誤。	<p>允許本產品重新嘗試傳送傳真。將本產品的電話線從牆上拔下，並將一般電話的電話線接上，然後嘗試撥打電話。將本產品的電話線插入另一條電話線路的插孔。</p> <p>請嘗試使用不同的電話線。</p> <p>如果錯誤持續發生，請與 HP 聯絡。請參閱 www.hp.com/support/LJM2727 或本產品包裝箱中隨附的支援傳單。</p>
僅在平台上調整頁面大小	影印的縮小/放大功能（稱為「適合頁面大小」）僅適用於從平台掃描器所進行的影印。	請使用平台或選取縮小/放大設定。
裝入紙張	所有可用紙匣中的紙張皆用完。	在紙匣中裝入紙張。
裝置忙碌中。稍後再試	產品目前正在使用中。	請等候產品完成目前的工作。
裝置錯誤，按「確定」	一般引擎錯誤。	這僅是警告訊息。可能會影響工作的輸出。
裝載 # 號紙匣 <類型> <尺寸>，按「確定」使用可用紙材	裝置正在處理工作，但相符紙匣是空的。	按下 確定 以使用現有的可用紙材。
裝載 # 號紙匣，按「確定」	手動雙面列印模式。「#」是列印前半部分工作的紙匣號碼。	在正確紙匣中裝入紙張。
裝載 1 號紙匣 <類型> <尺寸>，按「確定」使用可用紙材	裝置正在處理工作，但沒有相符的紙匣。	按下 確定 以使用現有的紙匣設定。
裝載 1 號紙匣，<普通紙> <尺寸> / 清潔模式，按「確定」啟動	清潔模式紙張提示。	按下 確定 以開始清潔程序。
擋門已打開	碳粉匣盒蓋開啓。	關閉碳粉匣盒蓋。
輸入無效	無效的日期或回應。	請更正輸入內容。
驅動程式無效，按「確定」	您使用的印表機驅動程式不正確。	選擇適合您產品的印表機驅動程式。

嚴重錯誤訊息

嚴重錯誤訊息可能表示某種故障。關閉然後再開啓電源或許可以解決問題。如果嚴重錯誤持續，產品可能需要維修。

嚴重錯誤訊息表格

表格 12-2 嚴重錯誤訊息

控制面板訊息	說明	建議的措施
49 錯誤，關閉電源然後再開啓	產品的內部嵌入式軟體發生錯誤。	<p>使用電源開關關閉電源，至少等候 30 秒，然後開啓電源並等候產品初始化。</p> <p>如果錯誤持續發生，請與 HP 聯絡。請參閱 www.hp.com/support/LJM2727 或本產品包裝箱中隨附的支援傳單。</p>
50.x 熱凝器錯誤	產品發生內部硬體錯誤。	<ol style="list-style-type: none">1. 請使用電源開關關閉電源，然後至少等候 30 秒鐘。2. 如果有使用突波保護器，請將它移除。將產品直接連到牆上插座中。3. 開啓電源並等候產品初始化。 <p>如果錯誤持續發生，請與 HP 聯絡。請參閱 www.hp.com/support/LJM2727 或本產品包裝箱中隨附的支援傳單。</p>
52 Scanner Error	產品發生內部硬體錯誤。	<p>使用電源開關關閉電源，至少等候 30 秒，然後開啓電源並等候產品起始。</p> <p>如果有使用突波保護器，請將它移除。將產品直接連到牆上插座中。使用電源開關來開啓產品電源。</p> <p>如果錯誤持續發生，請與 HP 聯絡。請參閱 www.hp.com/support/LJM2727 或本產品包裝箱中隨附的支援傳單。</p>
55.4 錯誤，關閉電源然後再開啓	產品發生引擎通訊逾時錯誤。	<p>使用電源開關關閉電源，至少等候 30 秒，然後開啓電源並等候產品初始化。</p> <p>如果有使用突波保護器，請將它移除。將產品直接連到牆上插座中。使用電源開關來開啓產品電源。</p> <p>如果錯誤持續發生，請與 HP 聯絡。請參閱 www.hp.com/support/LJM2727 或本產品包裝箱中隨附的支援傳單。</p>
57 風扇錯誤，關閉電源然後再開啓	產品內部的風扇發生問題。	<p>使用電源開關關閉電源，至少等候 30 秒，然後開啓電源並等候產品初始化。</p> <p>如果錯誤持續發生，請與 HP 聯絡。請參閱 www.hp.com/support/LJM2727 或本產品包裝箱中隨附的支援傳單。</p>
79 維修錯誤，關閉電源然後再開啓	產品的 DIMM 插槽發生問題。	<p>使用電源開關關閉電源，至少等候 30 秒，然後開啓電源並等候產品初始化。</p> <p>如果您最近有在產品上安裝 DIMM 記憶體，請關閉產品電源，取出 DIMM 記憶體，重新</p>

表格 12-2 嚴重錯誤訊息 (續)

控制面板訊息	說明	建議的措施
		<p>安裝 DIMM 以檢查其是否正確插入，然後再開啓產品電源。</p> <p>如果有使用突波保護器，請將它移除。將產品直接連到牆上插座中。使用電源開關來開啓產品電源。</p> <p>如果錯誤持續發生，請與 HP 聯絡。請參閱 www.hp.com/support/LJM2727 或本產品包裝箱中隨附的支援傳單。</p>
79 錯誤，關閉電源然後再開啓	產品發生內部韌體錯誤。	<p>使用電源開關關閉電源，至少等候 30 秒，然後開啓電源並等候產品初始化。</p> <p>如果您最近有在產品上安裝 DIMM 記憶體，請關閉產品電源，取出 DIMM 記憶體，重新安裝 DIMM 以檢查其是否正確插入，然後再開啓產品電源。</p> <p>如果有使用突波保護器，請將它移除。將產品直接連到牆上插座中。使用電源開關來開啓產品電源。</p> <p>如果錯誤持續發生，請與 HP 聯絡。請參閱 www.hp.com/support/LJM2727 或本產品包裝箱中隨附的支援傳單。</p>
掃描器錯誤 #，關閉電源然後再開啓	產品的掃描器子組件區域發生錯誤。	<p>使用電源開關關閉電源，至少等候 30 秒，然後開啓電源並等候產品初始化。</p> <p>如果有使用突波保護器，請將它移除。將產品直接連到牆上插座中。使用電源開關來開啓產品電源。</p> <p>如果錯誤持續發生，請與 HP 聯絡。請參閱 www.hp.com/support/LJM2727 或本產品包裝箱中隨附的支援傳單。</p>

控制面板顯示幕問題

△ **注意：** 靜電可能會導致產品控制面板顯示幕上出現非預期的黑色線條或點。如果您的身上碰巧帶有靜電 (例如在濕度較低環境中的地毯上行走)，請勿觸摸產品控制面板顯示幕。

如果將本產品暴露於電場或磁場，產品控制面板上可能會出現非預期的線條或點，或者顯示幕可能會變為空白。若要解決問題，請執行以下程序：

1. 關閉產品電源。
2. 將產品移離電場或磁場。
3. 重新開啓產品電源。

清除卡紙

卡紙原因

列印工作進行時，紙張或其他列印紙材偶爾會發生卡紙現象。可能的原因包括以下事件：

- 進紙匣中的紙張裝填不當或太滿，或是沒有正確設定紙材導板。
- 在列印工作期間將紙材裝入進紙匣或從中取出紙材，或在列印工作期間從產品中取出進紙匣。
- 在進行列印工作期間打開碳粉匣擋門。
- 輸出區域中累積太多紙張，或是紙張堵住了輸出區域。
- 所使用的列印紙材不符合 HP 規格。請參閱 [49 頁的紙張與列印紙材](#)。
- 紙材損壞或是上面附有外來的物件（如釘書針或文件夾）。
- 存放列印紙材的環境過於潮濕或乾燥。請參閱 [49 頁的紙張與列印紙材](#)。

尋找卡紙的位置

以下是可能發生卡紙的位置：

- 在自動送紙器 (ADF) 中
- 在進紙區域內
- 在自動雙面列印裝置內
- 在輸出區域
- 在產品內

請使用下列頁面中的說明來尋找及移除卡紙。如果不是很清楚卡紙的位置，請先查看產品內部。

卡紙之後，散落的碳粉可能會留在產品內。通常這個問題在多印幾頁之後便能自行解決。

清除 ADF 中的卡紙

進行影印、掃描或傳真等工作時，偶爾會出現卡紙。

產品控制面板顯示幕上出現的**自動送紙器卡紙**，**清除重裝**訊息會通知您發生卡紙。

- ADF 進紙匣的紙張裝填不當或太滿。請參閱 [53 頁的裝入紙張與列印紙材](#) 以取得詳細資訊。
 - 紙材不符合 HP 規格（如大小或類型）。請參閱 [49 頁的紙張與列印紙材](#) 以取得詳細資訊。
1. 開啓 ADF 外蓋。

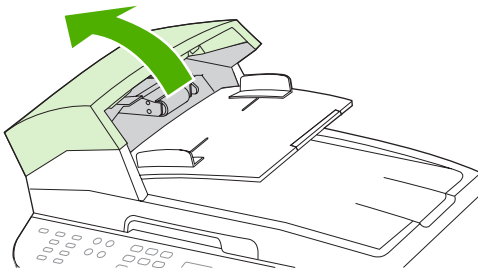

附註： 檢查 ADF 內部的所有膠帶是否均已移除。

2. 取出卡紙清除組件。用雙手向上舉起兩個手柄，直到組件鬆脫為止。轉動清除組件，拿起它並置於一旁。

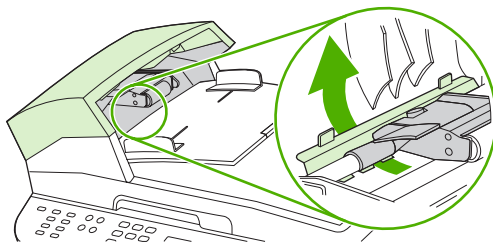

3. 舉起綠色手柄，轉動機組件，直到它開啓。

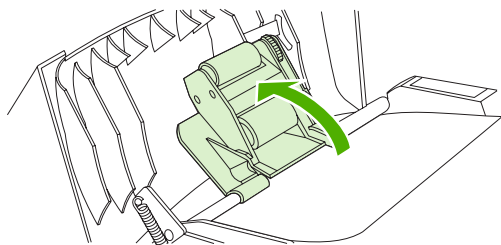

4. 嘗試將紙張輕輕取出，不要撕毀。如果覺得不易取出，請移至下一個步驟。

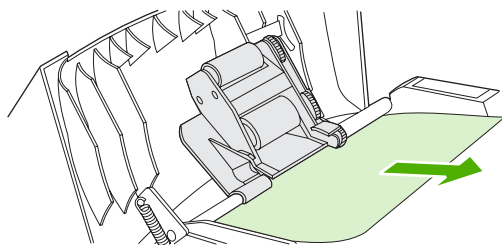

5. 打開 ADF 蓋子，並用雙手輕輕鬆脫紙材。

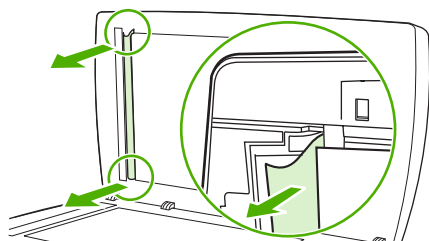

6. 在紙材鬆脫後，按下圖所示方向輕輕將它抽出。

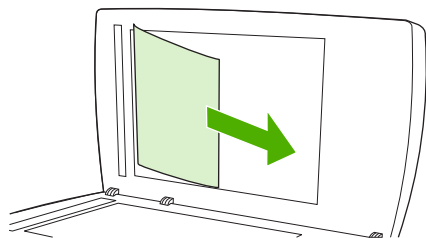

7. 合上平台掃描器外蓋。

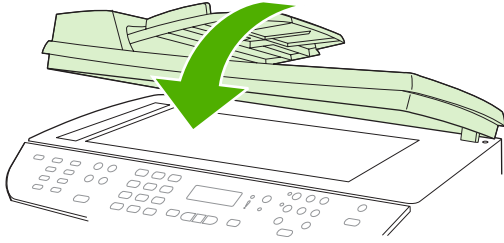

8. 放低綠色手柄。

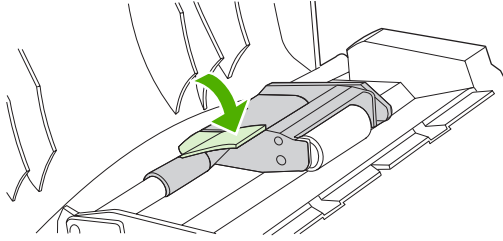

9. 按下圖所示插入清除組件以重新安裝。向下推兩個手柄，直到組件卡入定位。請正確安裝清除組件，如果安裝不當，將來可能會發生卡紙。

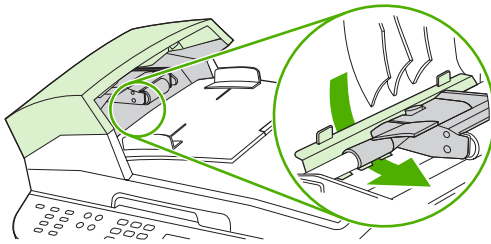

10. 關閉 ADF 蓋子。

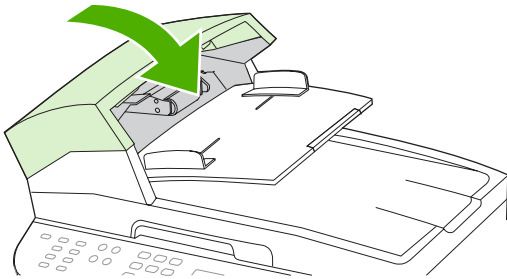

清除進紙匣區域的卡紙

△ **注意：** 不要使用尖銳物件，例如鑷子或圖針來清除卡紙。使用尖銳物件造成的受損不在產品保證範圍之內。

取出卡紙時，請將卡紙從產品中平直地拉出。將卡紙從產品中傾斜地拉出可能會損壞產品。

🔧 **附註：** 視卡紙位置而定，可能不需要執行下列某些步驟。

1. 打開後方出紙擋門。

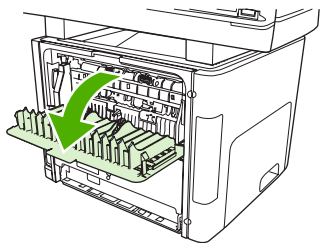

2. 將綠色的壓力釋放桿撥到下方。

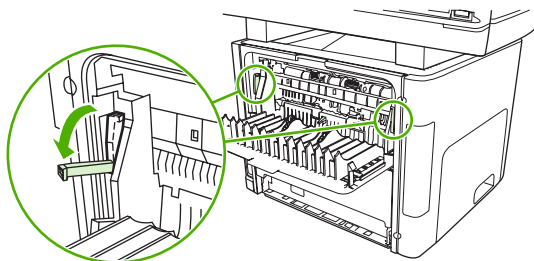

3. 打開碳粉匣擋門。

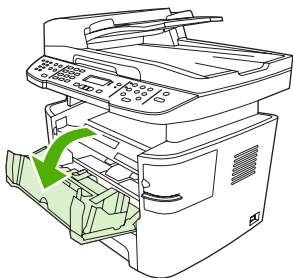

4. 用雙手抓住紙材看得見部分的側邊 (包括中間)，然後小心地將紙材從產品中拉出。

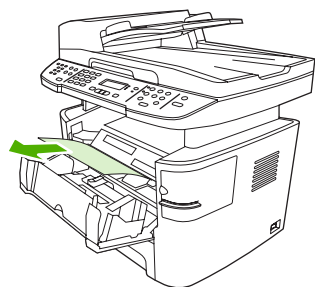

5. 關閉碳粉匣盒蓋。

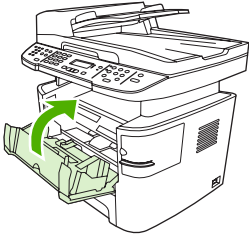

6. 開啓紙匣 2 與紙匣 3。

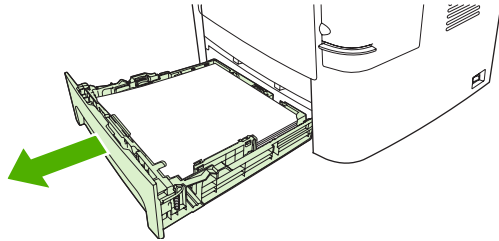

7. 用雙手抓住紙材看得見部分的側邊 (包括中間)，然後小心地將紙材從產品中拉出。

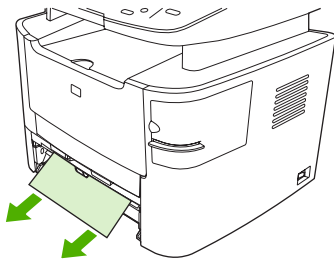

8. 如果看不見紙材，請打開碳粉匣擋門，取出碳粉匣，然後旋轉上方紙材導板。小心地將紙材從產品中拉出。

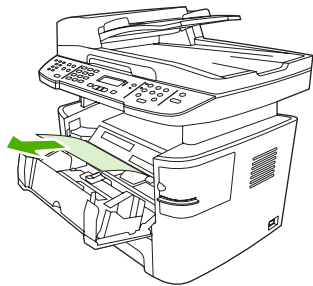

9. 合上 2 號與選購的 3 號紙匣。

10. 關閉後方出紙擋門。

清除雙面列印裝置卡紙

△ **注意：** 不要使用尖銳物件，例如鑷子或圖針來清除卡紙。使用尖銳物件造成的受損不在產品保證範圍之內。

取出卡紙時，請將卡紙從產品中平直地拉出。將卡紙從產品中傾斜地拉出可能會損壞產品。

🔗 **附註：** 視卡紙位置而定，可能不需要執行下列某些步驟。

1. 打開後方出紙擋門。

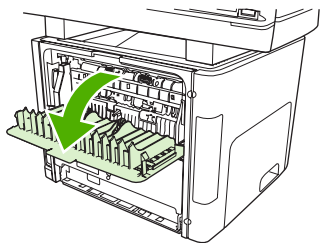

2. 將綠色的壓力釋放桿撥到下方。

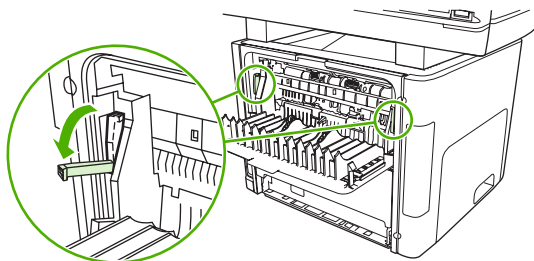

3. 移除紙匣 2。

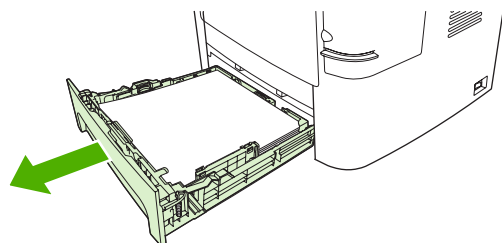

4. 將產品前方自動兩面列印路徑擋門的綠色拉桿向下推。

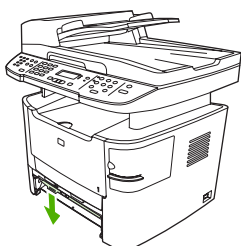

5. 用雙手抓住紙材看得見部分的側邊 (包括中間)，然後小心地將紙材從產品中拉出。

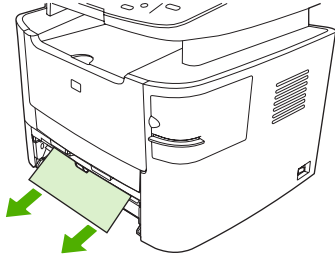

 **附註：** 如果無法用手抓住紙材，請執行203 頁的清除碳粉匣區域的卡紙中的步驟。

6. 合上自動兩面列印路徑機門。

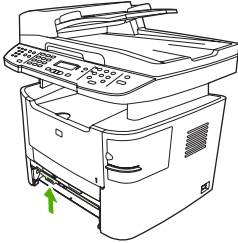

7. 放回 2 號紙匣。

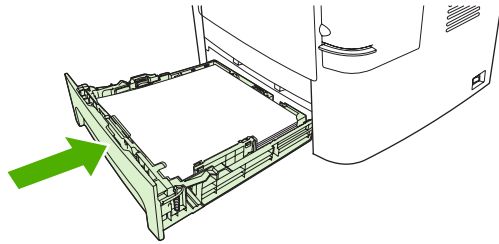

8. 合上後出紙槽，然後打開產品背面的自動兩面列印路徑擋門。

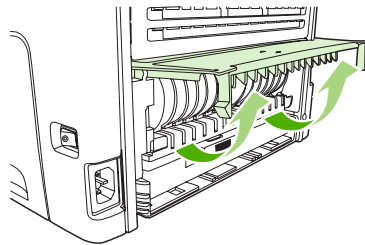

9. 用雙手抓住紙材看得見部分的側邊 (包括中間)，然後小心地將紙材從產品中拉出。

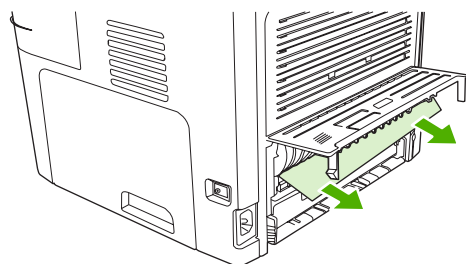

10. 合上自動兩面列印路徑機門。

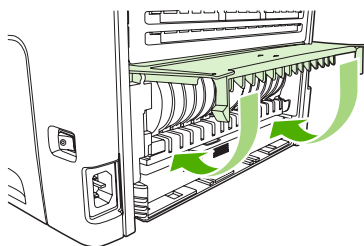

清除出紙槽區域的卡紙

上 (頁面向下) 出紙槽

- △ **注意：** 不要使用尖銳物件，例如鑷子或圖針來清除卡紙。使用尖銳物件造成的受損不在產品保證範圍之內。

用雙手抓住紙材看得見部分的側邊 (包括中間)，然後小心地將紙材從產品中拉出。

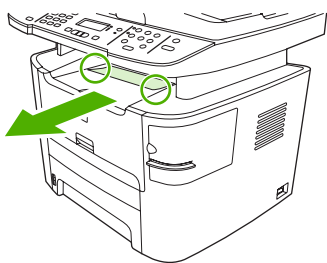

後 (面朝上) 出紙槽

△ **注意：** 請勿使用尖銳物品 (如鑷子或尖嘴鉗) 來取出卡紙。尖銳物品所造成的損壞不在保固範圍內。

1. 打開直通式文件輸出盒蓋。

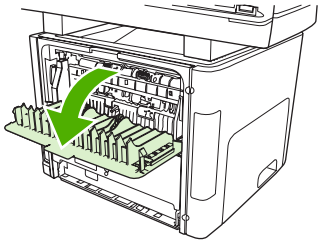

2. 將綠色壓力釋放桿撥到下方。

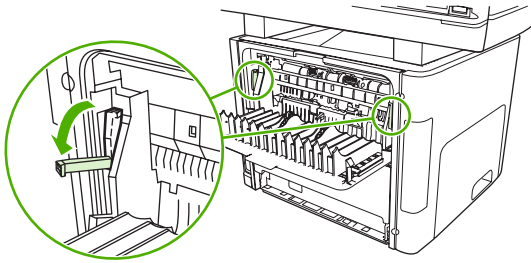

3. 用雙手抓住紙材看得見部分的側邊和中間，然後小心地將紙材抽出印表機。

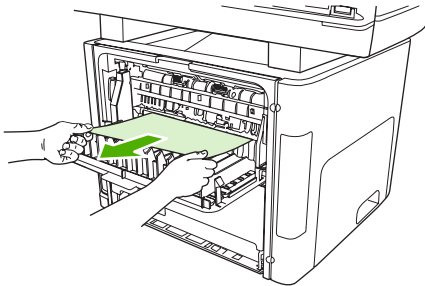

📖 **附註：** 如果無法用手抓住紙材，請執行[203 頁的清除碳粉匣區域的卡紙](#)中的步驟。

4. 關閉直通式文件輸出盒蓋。

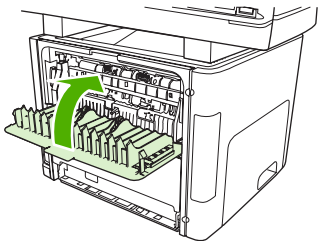

清除碳粉匣區域的卡紙

- △ **注意：** 不要使用尖銳物件，例如鑷子或圖針來清除卡紙。使用尖銳物件造成的受損不在產品保證範圍之內。

取出卡紙時，請將卡紙從產品中平直地拉出。將卡紙從產品中傾斜地拉出可能會損壞產品。

1. 打開碳粉匣擋門，然後移除碳粉匣。

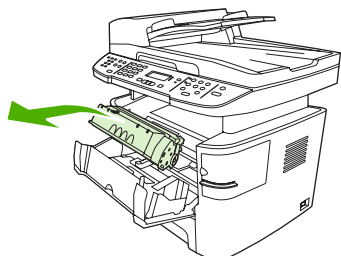

- △ **注意：** 為防止對碳粉匣造成損害，盡量不要將其曝露在直射光線下。

2. 在產品上，打開後方出紙擋門，然後向下旋轉綠色壓力釋放桿。

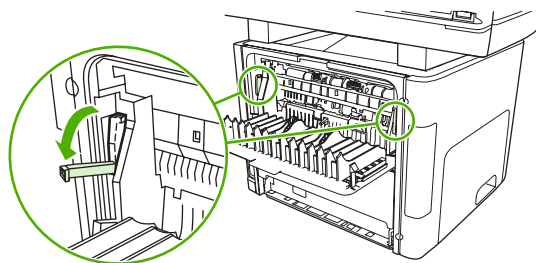

3. 用雙手抓住紙材看得見部分的側邊 (包括中間)，然後小心地將紙材從產品中拉出。

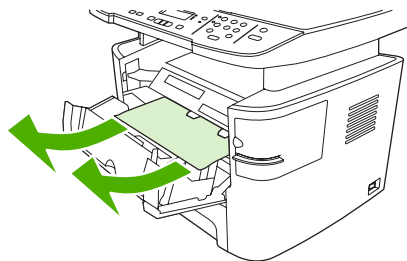

4. 更換碳粉匣，然後關閉碳粉匣擋門。

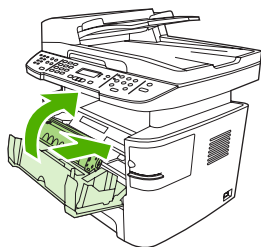

5. 合上後方出紙擋門。

清除便捷釘書機中的卡紙 (僅限於 HP LaserJet M2727nfs mfp)

為要降低釘書針卡紙風險，確定您同時間裝訂的紙材小於 20 張 (80 g/m² 或 20 磅)。

1. 關閉 HP LaserJet M2727nfs mfp 電源，然後打開釘書機擋門。

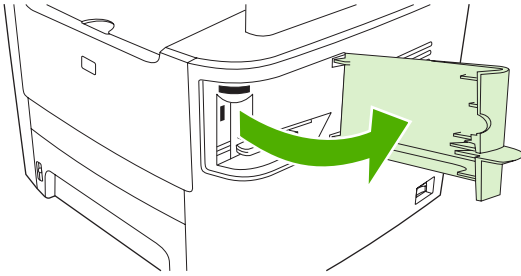

附註： 開啓釘書機擋門會關閉釘書機。

2. 從產品中取出釘書針匣。

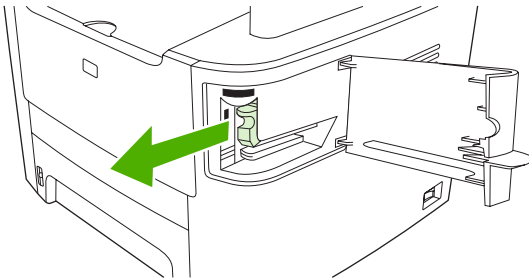

3. 清除釘書機中鬆掉的釘書針，並整理一下釘書機卡匣。

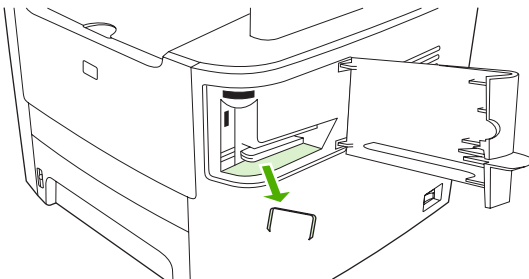

4. 更換釘書機卡匣。

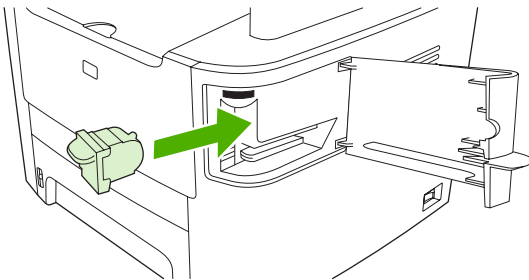

5. 合上釘書機擋門，然後開啓產品電源。

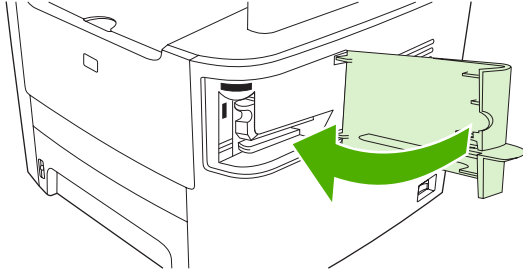

6. 裝入紙材以測試釘書機。若需要，重複步驟 1 到 6。

避免重複卡紙

- 確定進紙匣中的紙張不會太滿。進紙匣容量因使用的列印紙材類型而異。
- 檢查紙材導板是否有正確調整好。
- 檢查進紙匣是否妥善安裝。
- 產品正在列印時，請勿將列印紙材裝入進紙匣。
- 僅使用 HP 建議使用的紙材類型和大小。請參閱 [49 頁的紙張與列印紙材](#) 以獲得有關列印紙材類型的更多資訊。
- 將紙材裝入紙匣之前，請勿展開紙材。若要鬆動整令紙，請用雙手穩固地握住紙材，然後向相反方向轉動雙手以扭動紙材。
- 請勿在出紙槽中堆滿列印紙材。列印紙材類型和使用的碳粉量會影響輸出紙槽的容量。
- 檢查電源的連接。請確定電源線已穩固地連接至產品與電源供應器。將電源線插入接地的電源插座。

解決影像品質問題

列印問題

列印品質問題

有時，您可能會遇到列印品質發生問題。下列章節中的資訊可幫助您確認及解決這些問題。

 **附註：** 如果您有影印的問題，請參閱[212 頁的影印問題](#)。

一般列印品質問題

下列範例描述短邊先通過產品的 **letter** 尺寸紙張。這些範例說明會影響所有列印頁面的問題。下列的主題將列出這些範例的一般原因和解決方案。

問題	原因	解決方案
列印過淺或褪色。 	紙材不符合 HP 規格。 碳粉匣可能有瑕疵。如果您使用非 HP 碳粉匣，則本產品控制面板或 HP ToolboxFX 中便不會出現訊息。 如果正個頁面都很白，列印濃度調整可能太淡或是經濟模式已經啓用。	請使用符合 HP 規格的紙材。請參閱 49 頁的紙張與列印紙材 。 更換列印匣。請參閱 176 頁的碳粉匣 。 如果碳粉匣存量並不低或不是空的，檢查碳粉匣滾筒是否損壞。弱勢，請更換碳粉匣。 請調整列印濃度，並在產品「內容」中停用經濟模式。
出現碳粉污點。 	紙材不符合 HP 規格。 紙張路徑可能需要清潔。	請使用符合 HP 規格的紙材。請參閱 49 頁的紙張與列印紙材 。 清潔紙張路徑。請參閱 179 頁的清潔紙張路徑 或 HP ToolboxFX 線上說明。
出現白點。 	單張列印紙材可能有瑕疵。 紙張的濕氣含量不均勻，或紙張表面上有潮濕的區域。 該批紙張製造不良。不良的製造程序可能會導致紙張的某些區域排斥碳粉。 碳粉匣的存量可能有問題。	請再試印一次文件。 嘗試其他紙張，如專門設計用於雷射印表機的高品質紙張。請參閱 49 頁的紙張與列印紙材 。 更換列印匣。請參閱 176 頁的碳粉匣 。 如果錯誤持續發生，請與 HP 聯絡。請參閱 www.hp.com/support/LJM2727 或本產品包裝箱中隨附的支援傳單。
頁面上有垂直條紋或帶狀痕跡。	碳粉匣可能有瑕疵。如果您使用非 HP 碳粉匣，則本產品控制面板或 HP ToolboxFX 中便不會出現訊息。	更換列印匣。請參閱 176 頁的碳粉匣 。

問題	原因	解決方案
	背景碳粉色量不足。	<p>紙材不符合 HP 規格。 請使用其它重量較輕的紙張。請參閱 49 頁的紙張與列印紙材。</p>
	<p>單張優先進紙匣可能沒有正確安裝。 請確定單張優先進紙匣位置正確。</p> <p>列印濃度設定太高。 透過 HP ToolboxFX 或嵌入式 Web 伺服器降低列印濃度設定。這樣會降低背景陰影的程度。</p> <p>過於乾燥 (低濕度) 的環境可能會增加背景陰影濃度。 檢查產品環境。</p>	<p>碳粉匣可能有瑕疵。如果您使用非 HP 碳粉匣，則本產品控制面板或 HP ToolboxFX 中便不會出現訊息。 更換列印匣。請參閱 176 頁的碳粉匣。</p>
紙材上出現碳粉污跡。	<p>紙材不符合 HP 規格。 請使用符合 HP 規格的紙材。請參閱 49 頁的紙張與列印紙材。</p> <p>如果碳粉污跡出現在紙張先進入印表機的一端，表示紙材導板可能有骯髒的情形，或是列印路徑上累積髒污。 請清潔紙材導板和紙張路徑。請參閱 179 頁的清潔紙張路徑。</p>	<p>碳粉匣可能有瑕疵。如果您使用非 HP 碳粉匣，則本產品控制面板或 HP ToolboxFX 中便不會出現訊息。 更換列印匣。請參閱 176 頁的碳粉匣。</p> <p>熱凝器溫度可能太低。 在印表機驅動程式中，確定選取適合的紙材類型。 使用封存列印功能改進碳粉熱凝。請參閱 78 頁的封存列印。</p>
觸摸時很容易有碳粉污跡。	<p>本產品未設定為在您要列印的紙材類型上列印。 在印表機驅動程式中，選擇紙張/品質標籤，然後設定紙張類型以符合您要列印的紙材類型。如果您使用重磅紙張，列印速度可能會比較慢。</p> <p>紙材不符合 HP 規格。 請使用符合 HP 規格的紙材。請參閱 49 頁的紙張與列印紙材。</p> <p>紙張路徑可能需要清潔。 清潔產品。請參閱 179 頁的清潔紙張路徑。</p> <p>電力來源可能有問題。 直接將本產品接到交流電源插座上，不要用延長線。</p> <p>熱凝器溫度可能太低。 使用封存列印功能改進碳粉熱凝。請參閱 78 頁的封存列印。</p>	

問題	原因	解決方案
每隔一段相同的間隔後，紙張便出現重複的記號。	本產品未設定為在您要列印的紙材類型上列印。	在印表機驅動程式中，確定選取適合的紙材類型。如果您使用重磅紙張，列印速度可能會比較慢。
	內部零件上可能沾有碳粉。	通常這個問題在多印幾頁之後便會自行消失。
	紙張路徑可能需要清潔。	清潔產品。請參閱 179 頁的清潔紙張路徑 。
	碳粉匣可能損壞。	如果重複的瑕疵出現在頁面上固定的地方，請安裝一個新的 HP 碳粉匣。請參閱 176 頁的碳粉匣 。
列印頁面上含有變形的字元。	紙材不符合 HP 規格。	使用其他紙張，如專門設計用於彩色雷射印表機的高品質紙張。請參閱 49 頁的紙張與列印紙材 。
	如果字元形成不良而呈現波浪的樣子，表示雷射掃瞄器可能需要維修。	檢查組態頁上是否也發生該問題。如果是，請聯絡 HP。請參閱 www.hp.com/support/LJM2727 或本產品包裝箱中隨附的支援傳單。
列印頁面捲曲或呈現波浪狀。	本產品未設定為在您要列印的紙材類型上列印。	在印表機驅動程式中，確定選取適合的紙材類型。
	紙材已經放在進紙匣中太久。	如果問題持續發生，請選擇使用較低熱凝器溫度的紙材，例如投影片或較輕的紙材。
	紙張路徑會使紙材捲曲。	將紙匣中的整疊紙張翻面。同時，嘗試旋轉進紙匣中的紙張 180°。
	紙材不符合 HP 規格。	請打開後方出紙擋門，以列印至直通式輸出路徑。
	過高的溫度與濕度都可能導致紙張捲曲。	使用其他紙張，如專門設計用於彩色雷射印表機的高品質紙張。請參閱 49 頁的紙張與列印紙材 。
		檢查產品環境。
列印頁面上的文字或圖形歪斜。	紙材可能不正確裝入或是進紙匣太滿。	檢查是否已正確裝入紙材，且紙材導板不鬆不緊地靠著該疊紙材。請參閱 53 頁的裝入紙張與列印紙材 。
	紙材不符合 HP 規格。	使用其他紙張，如專門設計用於彩色雷射印表機的高品質紙張。請參閱 49 頁的紙張與列印紙材 。

問題	原因	解決方案
<p>列印頁面上含有皺褶或摺痕。</p> 	<p>紙材可能不正確裝入或是進紙匣太滿。</p>	<p>請將進紙匣中的整疊紙張翻面，或嘗試將進紙匣中的紙張旋轉 180°。</p>
	<p>紙材不符合 HP 規格。</p>	<p>檢查是否已正確裝入紙材，且紙材導板不鬆不緊地靠著該疊紙材。請參閱 53 頁的裝入紙張與列印紙材。</p>
	<p>紙張路徑會使紙材捲曲。</p>	<p>使用其他紙張，如專門設計用於彩色雷射印表機的高品質紙張。請參閱 49 頁的紙張與列印紙材。</p>
	<p>信封內的空氣可能導致紙張皺折。</p>	<p>請打開後方出紙擋門，以列印至直通式輸出路徑。</p>
<p>列印字元的周圍有碳粉。</p> 	<p>紙材可能未正確裝入。</p>	<p>將紙匣中的整疊紙張翻面。</p>
	<p>如果有大量的碳粉散佈在字元的周圍，表示碳粉很難附著在紙張上。</p>	<p>使用其他紙張，如專門設計用於彩色雷射印表機的高品質紙張。請參閱 49 頁的紙張與列印紙材。</p>
<p>出現在頁面頂端的影像（實心黑色）一直重複到頁面底部（在灰色區域中）。</p> 	<p>軟體設定可能會影響影像列印。</p>	<p>在您的軟體程式中，變更重複影像所出現區域的色調（暗度）。</p>
	<p>影像的列印順序可能會影響列印。</p>	<p>在您的軟體程式中，將整個頁面旋轉 180° 以便先列印較淺的影像。</p>
	<p>電源突波可能已影響本產品。</p>	<p>變更列印影像的順序。例如，將較淺的影像放在頁面頂端，而較深的影像則放在頁面最下面。</p>
		<p>如果稍後列印工作中出現瑕疵，請關閉本產品電源 10 分鐘，然後再開啓本產品電源以重新開始列印工作。</p>

材質處理問題

當本產品發生紙材處理問題時，請使用本章節中的資訊。

列印紙材指引

- 為得到最好的效果，請確定紙張的品質良好，並且沒有切縫、刻痕、撕裂、污點、異物、塵埃、皺紋、洞孔、釘書針或紙張邊緣捲曲或彎曲的現象。
- 為取得最佳品質的列印，請使用平滑的紙張類型。一般而言，比較平滑的紙材列印出來的效果比較好。取得。
- 如果您無法確定所裝入的紙張類型（例如證券紙或再生紙），請檢查包裝上的標籤。
- 請勿使用專為噴墨印表機設計的紙材。請使用雷射印表機專用的紙材。
- 請勿使用低溫油墨印製的信紙信頭紙張，例如某些熱感應列印的紙材。

- 請勿使用浮雕的信紙信頭。
- 本產品使用高溫與壓力將碳粉熱凝在紙張上。使用彩色紙或預製表格時，請確保其所用的墨水能承受熱凝時產生的高溫 (200°C 或 392°F 下維持 0.1 秒)。

△ **注意：** 若未遵循這些指引進行，可能會導致卡紙或損壞本產品。

解決列印紙材問題

下列的紙材問題會導致列印品質偏差、卡紙，甚至損壞本產品。

問題	原因	解決方案
列印品質低劣或碳粉附著性不佳	紙張過於潮濕、太粗糙、太厚或太光滑、有浮雕花紋，或是來自製造不良的一批紙張。	試用其他類型的紙張， Sheffield 值應介於 100 至 250 之間，而濕度介於 4% 至 6% 之間。
白點、卡紙或捲曲	紙張存放錯誤。	將紙張用其防潮材料包好並平直存放。
	紙張側放容易變形。	請將紙張翻過來。
嚴重捲曲	紙張過於潮濕、紋理方向不對或紋理過短	打開後出紙槽，或使用紋理較長的紙張。
	紙張側放時會變形。	請將紙張翻過來。
	高熱凝器溫度會使紙張捲曲。	開啓 較少頁面捲曲 設定。 在控制面板上，按下 設定 ，使用箭頭按鈕選擇 服務 ，然後按下 確定 。使用箭頭按鈕選擇 較少頁面捲曲 ，按下 確定 ，使用箭頭按鈕選擇 開啓 ，然後按下 確定 。
卡紙，損壞本產品	紙張有切口或穿孔。	請使用沒有切口或穿孔的紙張。
進紙問題	紙張邊緣參差不齊。	請使用專為雷射印表機設計的高品質紙張。
	紙張側放時會變形。	請將紙張翻過來。
	紙張過於潮濕、太粗糙、太厚或太光滑、紋理方向不對、紋理過短、有浮雕花紋，或是來自製造不良的一批紙張。	試用其他類型的紙張， Sheffield 值應介於 100 至 250 之間，而濕度介於 4% 至 6% 之間。 打開後出紙槽，或使用紋理較長的紙張。
列印歪斜(扭曲)。	紙材導板沒有正確調整。	取出進紙匣中的所有紙材、將紙材整理整齊，然後將紙材再次裝入進紙匣。根據使用的紙材寬度與長度調整紙材導板，然後再次嘗試列印。
一次送入多張紙。	紙材紙匣中可能放入過多紙材。	取出紙匣中的所有紙材，然後將部分紙材裝回紙匣。請參閱 53 頁的裝入紙張與列印紙材 。
	紙材可能起皺、折疊或損壞。	請檢查紙材是否有起皺、折疊或損壞。嘗試在新的或不同包裝的紙材上列印。
	紙材在裝入之前可能已以扇形展開。	裝入未以扇形展開的紙材。翻動紙疊以鬆動整疊紙。
	紙材可能太乾燥。	裝入正確存放的新紙張。
本產品未從紙材進紙匣抽取紙材。	本產品處於手動送紙模式。	<ul style="list-style-type: none"> ● 如果本產品控制面板顯示幕出現手動送紙，請按下確定以列印工作。 ● 確認本產品是否處於手動送紙模式，然後再次列印工作。
	取紙滾筒可能太髒或已損壞。	聯絡 HP。請參閱 www.hp.com/support/LJM2727 或本產品包裝箱中隨附的支援傳單。
	2 號紙匣或選購的 3 號紙匣的紙張長度調整控制，所設定的長度比紙材尺寸還長。	將紙張長度調整控制調整到正確的長度。

效能問題

如果本產品會輸出紙張，但上面沒有列印任何內容，或在本產品未列印任何頁面時，請嘗試本章節中的提示。

問題	原因	解決方案
頁面列印但完全空白。	密封膠帶可能仍在碳粉匣上。	請檢查碳粉匣上的密封膠帶是否已經完全撕下。
	文件可能包含空白頁。	檢查列印的文件，以查看內容是否出現在所有頁面上。
	產品可能故障。	若要檢查本產品，請列印組態頁。請參閱 158 頁的資訊頁 。
	某些紙材類型會使列印工作變慢。	請使用其他類型的紙材來列印。
無法列印頁面。	產品可能無法正確抽取紙材。	請參閱 209 頁的材質處理問題 。
	本產品可能卡紙。	清除卡紙。請參閱 193 頁的清除卡紙 。
	USB 電纜或網路電纜可能有瑕疵或連接不正確。	<ul style="list-style-type: none">● 從兩端拔下電纜，然後重新連接。● 嘗試列印已列印過的工作。● 嘗試使用其他 USB 電纜或網路電纜。
	本產品 IP 位址可能已變更。	從控制面板，列印組態頁。確認 IP 位址是否與內容對話方塊中列出的 IP 位址相同。
	本產品可能未設定為預設印表機。	開啓 印表機 或 印表機和傳真 對話方塊，在本產品上按一下滑鼠右鍵，然後按一下 設成預設的印表機 。
	本產品可能已發生錯誤。	檢查控制面板上是否顯示錯誤訊息。請參閱 187 頁的控制面板訊息 。
	本產品可能已暫停或離線。	開啓 印表機 或 印表機和傳真 對話方塊，然後確認本產品狀態為「就緒」。如果處於「暫停」狀態，請在本產品上按一下滑鼠右鍵，然後按一下 繼續列印 。
	本產品可能未接通電源。	檢查電源線，並確認本產品電源已開啓。
您的電腦上正在執行其他裝置。	本產品可能無法共用 USB 連接埠。如果您將外接式硬碟機或網路切換器連接至與本產品相同的連接埠，則會干擾其他裝置。若要連接並使用本產品，請中斷其他裝置的連接，或使用電腦上的兩個 USB 連接埠。	

影印問題

預防影印問題

以下是可用來提高影印品質的數個簡易步驟：

- 從平台掃描器進行影印。此方式的影印品質優於從自動送紙器 (ADF) 進行影印的方式。
- 使用品質良好的原稿。

- 正確裝入紙材。未正確裝入的紙材可能會歪斜，造成模糊不清的影像及光學辨識程式其他問題。有關說明，請參閱 [53 頁的裝入紙張與列印紙材](#)。
- 使用或製作底紙來保護原稿。

附註： 確認該紙材符合 HP 規格。若紙材符合 HP 規格而仍重覆出現進紙問題，則代表拾取滾筒或分隔墊已磨損。聯絡 HP。請參閱 www.hp.com/support/LJM2727 或本產品包裝箱中隨附的支援傳單。

影像問題

問題	原因	解決方案
影像遺失或褪色。	碳粉匣可能有瑕疵。	更換列印匣。請參閱 176 頁的碳粉匣 。
	原稿本身的品質可能不佳。	如果原稿墨色太淡或已損壞，即使調整對比度可能也無法彌補。可能的話，請尋找品質較佳的原稿。
	對比度設定可能未正確設定。	使用控制面板上的調淺/加深按鈕變更對比度設定。
	原稿可能有彩色背景。	彩色背景可能會造成前景影像混入背景或以不同層次的灰階顯示背景等等現象。可能的話，請使用沒有彩色背景的原稿。
副本出現白色或褪色的條紋。	紙材不符合 HP 規格。	請使用符合 HP 規格的紙材。請參閱 49 頁的紙張與列印紙材 。
	碳粉匣可能有瑕疵。	更換列印匣。請參閱 176 頁的碳粉匣 。
副本上面出現多餘的線條。	平台掃描器或 ADF 玻璃板可能有髒污。	清潔平台掃描器或 ADF 玻璃板。請參閱 179 頁的清潔產品 。
	碳粉匣內部的感光鼓可能已磨損。	安裝新的 HP 碳粉匣。請參閱 176 頁的碳粉匣 。
副本上出現黑點或線條。	自動送紙器 (ADF) 或平台掃描器上可能有墨水、膠水、修正液或異物。	清潔產品。請參閱 179 頁的清潔產品 。
	本產品的電源可能不穩。	重新列印工作。
影本太淡或太黑。	印表機驅動程式或產品軟體的設定可能不正確。	請檢查品質設定是否正確。 請參閱產品軟體說明，以取得有關變更設定的更多資訊。
文字不清晰。	印表機驅動程式或產品軟體的設定可能不正確。	請檢查品質設定是否正確。 確認已關閉經濟模式設定。

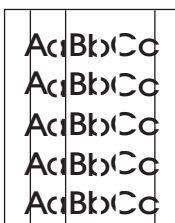
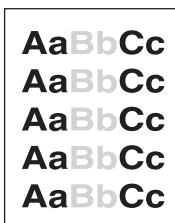

問題	原因	解決方案
		請參閱產品軟體說明，以取得有關變更設定的更多資訊。

紙材處理問題

問題	原因	解決方案
列印品質低劣或碳粉附著性不佳	紙張過於潮濕、太粗糙、太厚或太光滑、有浮雕花紋，或是來自製造不良的一批紙張。	試用其他類型的紙張， Sheffield 值應介於 100 至 250 之間，而濕度介於 4% 至 6% 之間。
白點、卡紙或捲曲	紙張存放錯誤。	將紙張用其防潮材料包好並平直存放。
	紙張側放容易變形。	請將紙張翻過來。
嚴重捲曲	紙張過於潮濕、紋理方向不對或紋理過短	打開後出紙槽，或使用紋理較長的紙張。
	紙張側放時會變形。	請將紙張翻過來。
卡紙，紙張損壞	紙張有切口或穿孔。	請使用沒有切口或穿孔的紙張。
進紙問題	紙張邊緣參差不齊。	請使用專為雷射印表機設計的高品質紙張。
	紙張側放時會變形。	請將紙張翻過來。
	紙張過於潮濕、太粗糙、太厚或太光滑、紋理方向不對、紋理過短、有浮雕花紋，或是來自製造不良的一批紙張。	試用其他類型的紙張， Sheffield 值應介於 100 至 250 之間，而濕度介於 4% 至 6% 之間。
		打開後出紙槽，或使用紋理較長的紙張。
列印歪斜（扭曲）。	紙材導板沒有正確調整。	取出進紙匣中的所有紙材、將紙材整理整齊，然後將紙材再次裝入進紙匣。根據使用的紙材寬度與長度調整紙材導板，然後再次嘗試列印。
一次送入多張紙。	紙材紙匣中可能放入過多紙材。	從紙匣中取出部分紙材。請參閱 53 頁的裝入紙張與列印紙材 。
	紙材可能起皺、折疊或損壞。	請檢查紙材是否有起皺、折疊或損壞。嘗試在新的或不同包裝的紙材上列印。
本產品未從紙材進紙匣抽取紙材。	本產品處於手動送紙模式。	<ul style="list-style-type: none"> ● 如果本產品控制面板顯示幕出現手動，請按下確定以列印工作。 ● 確認本產品是否處於手動送紙模式，然後再次列印工作。
	取紙滾筒可能太髒或已損壞。	聯絡 HP。請參閱 www.hp.com/support/LJM2727 或本產品包裝箱中隨附的支援傳單。
	2 號紙匣或選購的 3 號紙匣的紙張長度調整控制，所設定的長度比紙材尺寸還長。	將紙張長度調整控制調整到正確的長度。

效能問題

問題	原因	解決方案
未輸出副本。	進紙匣可能是空的。	在本產品中裝入紙材。請參閱 53 頁的裝入紙張與列印紙材 以取得詳細資訊。
	原稿可能未正確裝入。	在自動送紙器 (ADF) 中裝入原稿時，較窄的一側應朝前，要掃描的一面應朝上。 請將原稿正面朝下放在平台掃描器上，並使文件的左上角位於玻璃板的右下角。
副本空白。	可能尚未撕下碳粉匣上的密封膠帶。	將碳粉匣從本產品取出，拉出密封膠帶，然後重新裝回碳粉匣。
	原稿可能未正確裝入。	在 ADF 中裝入原稿時，較窄的一面應朝向 ADF，要掃描的一面應朝上。 請確定原稿正面朝下放在平台掃描器上，並使文件的左上角位於玻璃板的右下角。
	紙材不符合 HP 規格。	請使用符合 HP 規格的紙材。請參閱 49 頁的紙張與列印紙材 。
	碳粉匣可能有瑕疵。	更換列印匣。請參閱 176 頁的碳粉匣 。
影印錯誤的原稿。	ADF 可能已裝入紙材。	請確定 ADF 中是空的。
副本的尺寸縮小。	本產品設定可能已設定為縮小掃描的影像。	在控制面板上，按下 縮小  放大 ，然後確認設定為 原稿=100% 。

掃描問題

解決掃描影像問題

問題	原因	解決方案
掃描影像的品質不佳。	原稿為複製的相片或圖片。	<ul style="list-style-type: none">● 要消除圖樣，請在掃描之後嘗試縮小影像尺寸。● 列印掃描的影像，檢視品質是否較佳。● 確認解析度設定是否適合要執行的掃描工作類型。請參閱 101 頁的掃描器解析度與色彩。● 為獲得最佳效果，請在掃描時使用平台掃描器，而不要使用自動送紙器 (ADF)。
	顯示在螢幕上的影像未必能夠真實反應真正的掃描品質。	<ul style="list-style-type: none">● 嘗試調整電腦的監視器設定以使用更多的色彩 (或灰階層次)。通常您可以開啓 Windows 控制台的顯示來進行此調整。● 嘗試調整掃描器軟體中的解析度設定。請參閱 101 頁的掃描器解析度與色彩。
	原稿可能未正確裝入。	將原稿裝入 ADF 時請使用紙材導板。請參閱 53 頁的裝入紙張與列印紙材 。
	掃描器可能有髒污。	清潔掃描器。請參閱 102 頁的清潔掃描器玻璃板 。
	圖形設定可能不適合執行掃描工作的類型。	嘗試變更圖形設定。請參閱 101 頁的掃描器解析度與色彩 。
部分影像未掃描。	原稿可能未正確裝入。	將原稿裝入 ADF 時請使用紙材導板。請參閱 96 頁的裝入原稿以進行掃描 。
	彩色背景可能會造成前景影像混入背景。	請在掃描原稿前調整設定值，或在掃描後對影像做增強處理。
	原稿長度超過 381 公釐。	使用自動送紙器 (ADF) 進紙匣時，最大可掃描長度為 381 公釐。如果頁面超過最大長度的限制，則掃描器會停止 (影印長度可以更長)。 注意： 請勿嘗試從 ADF 拉出原稿；這可能會損毀掃描器或原稿。請參閱 194 頁的清除 ADF 中的卡紙 。
	原稿太小。	平台掃描器支援的最小尺寸為 25 x 25 公釐。ADF 支援的最小尺寸為 127 x 127 公釐。原稿可能卡紙。請參閱 194 頁的清除 ADF 中的卡紙 。
	紙材尺寸不正確。	在掃描設定中，請確定輸入的紙材尺寸對於掃描的文件來說夠大。取得。

問題	原因	解決方案
掃描時間太長	解析度或色階設定的太高。	將解析度與色彩設定變更為適合您工作的正確設定。請參閱 101 頁的掃描器解析度與色彩 。
	軟體設定為彩色掃描。	當系統的預設值是彩色時，即使是掃描單色原稿，也需要較長的掃描時間。如果透過 TWAIN 或 WIA 取得影像，您可以變更設定以灰階或黑白掃描原稿。請參閱本產品軟體說明以取得詳細資料。
	嘗試掃描之前，已經傳送列印工作或影印工作。	如果在嘗試掃描之前已傳送列印工作或影印工作，只要掃描器不是處於忙碌狀態，便會開始掃描。但是，由於本產品與掃描器共用記憶體，因此掃描可能較慢。

掃描品質問題

防止掃描品質問題

下面是用來改善影印與掃描品質的部分簡單步驟。

- 使用平台掃描器進行掃描，而不要使用自動送紙器 (ADF) 進紙匣。
- 使用品質良好的原稿。
- 正確裝入紙材。如果紙材未正確裝入，紙材可能會歪斜，進而造成影像不清楚。有關說明，請參閱 [53 頁的裝入紙張與列印紙材](#)。
- 根據使用掃描頁面的方式來調整軟體設定。請參閱 [101 頁的掃描器解析度與色彩](#) 以取得詳細資訊。
- 如果經常往本產品中一次送入多張紙，則可能需要更換分離墊。聯絡 HP。請參閱 www.hp.com/support/LJM2727 或本產品包裝箱中隨附的支援傳單。
- 使用或製作底紙來保護原稿。

解決掃描品質問題

問題	原因	解決方案
空白頁	原稿可能上下顛倒裝反了。	在自動送紙器 (ADF) 中，將整疊原稿的頂端放入 ADF 進紙匣，並使整疊紙材正面向上，且要掃描的第一頁在整疊紙材的頂部。 請將原稿正面朝下放在平台掃描器上，並使文件的左上角位於玻璃板的右下角。
太淡或太暗	可能是解析度和色階的設定不正確。	請檢查解析度與色彩的設定是否正確。請參閱 101 頁的掃描器解析度與色彩 。
多餘的線條	玻璃上可能有墨水、膠水、修正液或異物。	清潔平台掃描器的表面。請參閱 102 頁的清潔掃描器玻璃板 。
	ADF 玻璃板可能有髒污。	清潔掃描條。請參閱 102 頁的清潔掃描器玻璃板 (步驟 3) 。
黑點或條紋	玻璃上可能有墨水、膠水、修正液或異物。	清潔平台掃描器的表面。請參閱 102 頁的清潔掃描器玻璃板 。
	本產品的電源可能不穩。	重新列印工作。
不清晰的文字	解析度等級可能未正確設定。	確認解析度設定正確。請參閱 101 頁的掃描器解析度與色彩 。

傳真問題

若要解決傳真問題，請參閱 [141 頁的解決傳真問題](#)。

最佳化與提升影像品質

列印品質核對清單

一般的列印品質問題，可以利用下列的核對清單來解決：

1. 確定您所使用的紙張或列印紙材符合規格。請參閱 [49 頁的紙張與列印紙材](#)。一般而言，比較平滑的紙張列印出來的效果比較好。
2. 如果您使用特殊的列印紙材，如標籤、投影片、光面紙或信紙信頭，請確定您有根據類型進行列印。請參閱 [58 頁的變更印表機驅動程式，以配合紙材類型和尺寸](#)。
3. 在本產品控制面板上列印組態頁與耗材狀態頁。請參閱 [158 頁的資訊頁](#)。
 - 檢查耗材狀態頁，以查看是否有任何耗材不足或用盡。如果不是 HP 碳粉匣，可能不會提供上述資訊。
 - 如果頁面列印不正確，可能是硬體發生問題。聯絡 HP。請參閱 www.hp.com/support/LJM2727 或本產品包裝箱中隨附的支援傳單。
4. 請從 HP ToolboxFX 列印展示頁。如果有列印頁面，則問題可能是出在印表機驅動程式。請嘗試從其他印表機驅動程式列印。例如、若您使用 PCL 6 印表機驅動程式、請改用 PS 印表機驅動程式來進行列印。
 - 請使用印表機（或 Windows XP 中的印表機和傳真）對話方塊中的「新增印表機精靈」來安裝 PS 驅動程式。
5. 請嘗試從其他程式列印。如果頁面列印正確，則可能是您用來列印的程式發生問題。
6. 請重新啟動電腦和產品，然後嘗試再次列印。如果問題無法解決，請參閱 [206 頁的一般列印品質問題](#)。

管理與設定印表機驅動程式

列印品質設定會影響列印頁面的深淺和列印圖形的樣式。列印品質設定也可以用來為特定類型的紙材設定最佳化的列印品質。

本產品內容中的設定，可依據列印工作的類型做適當的調整。下列設定的適用性視您所使用的印表機驅動程式而定。

- **600 dpi**
- **自訂：**此設定可產生與預設值設定相同的解析度，但您可以變更縮放模式。

 **附註：** 變更解析度會變更文字的格式。

暫時變更列印品質設定

若只要為目前的軟體應用程式變更列印品質設定，請在要用來列印程式的**列印設定**功能表中開啓其內容。

變更列印品質設定供日後所有工作使用

 **附註：** 如需 Macintosh 說明，請參閱 [32 頁的變更 Macintosh 的印表機驅動程式設定](#)。

Windows 2000 :

1. 在 Windows 系統列上，按一下**開始**，選擇**設定**，然後按一下**印表機**。
2. 在產品圖示上按一下滑鼠右鍵。
3. 按一下**內容**或**列印喜好設定**。
4. 變更設定，然後按一下**確定**。

對於 Windows XP :

1. 在 Windows 系統列上，按一下**開始**，再按一下**控制台**，然後按一下**印表機和傳真**。
2. 在產品圖示上按一下滑鼠右鍵。
3. 按一下**內容**或**列印喜好設定**。
4. 變更設定，然後按一下**確定**。

Windows Vista :

1. 在 Windows 系統匣中，依次按一下**開始**、**控制台**，然後在**硬體和音效**下，按一下**印表機**。
2. 在產品圖示上按一下滑鼠右鍵。
3. 按一下**內容**或**列印喜好設定**。
4. 變更設定，然後按一下**確定**。

解決便捷釘書機問題

便捷釘書機設計目的在避免釘書針卡紙。為要降低釘書針卡紙風險，確定您同時間裝訂的紙材小於 20 張 (80 g/m² 或 20 磅)。

問題	原因	解決方案
便捷釘書機不能裝訂頁面。	釘書機擋門沒有確實關閉。 請確定釘書機擋門確實關閉。	便捷釘書機中的釘書針卡住。 清除卡住的釘書針。請參閱 204 頁的清除便捷釘書機中的卡紙 (僅限於 HP LaserJet M2727nfs mfp) 。

解決連線問題

解決直接連接問題

如果產品在直接連接至電腦時發生連線問題，請完成下列步驟：

1. 確定 USB 電纜長度未超過 2 公尺 (6 英尺)。
2. 確定 USB 電纜的兩端已連接。
3. 確定電纜是經認證的 USB 2.0 高速電纜。
4. 如果錯誤仍然存在，請使用其他 USB 電纜。

網路問題

確認本產品電源已開啓且處於線上狀態。

請檢查下列項目，以確定印表機已準備就緒，可以列印。

1. 本產品是否已插上電源並開啓？

請確定本產品已插上電源並開啓。如果問題仍存在，您的電纜、電源或印表機可能出現故障。

2. 本產品的就緒指示燈是否亮起？

若燈在閃爍，您可能必須等待目前工作完成。

3. 本產品控制面板顯示幕是否空白？

- 請確定產品已開啓。
- 確定本產品已正確安裝。

4. 本產品控制面板顯示幕上是否出現除就緒之外的訊息？

- 請參閱您的產品說明文件，以取得控制面板訊息完整清單及更正措施。

解決與網路有關的通訊問題

檢查下列項目以確認本產品可以與網路通訊。下列資訊假設您已列印網路組態頁 (請參閱 [158 頁的資訊頁](#))。

1. 工作站或檔案伺服器與本產品之間是否出現實際的連線問題？

檢查網路電纜、連線狀態和路由器組態是否正確。檢查網路電纜長度是否符合網路規格。

2. 網路電纜是否正確連接？

請確定使用適當的連接埠與電纜將本產品連線至網路。請檢查每一條電纜的連線情形，以確定連線穩固且位置正確。如果問題仍然出現，請在集線器或網路轉接器上試用不同的電纜或連接埠。本產品背面連接埠連線旁邊的琥珀色活動指示燈及綠色連結狀態指示燈應該亮起。

3. 本產品連結速度與雙面列印設定是否正確設定？

Hewlett-Packard 建議保留此設定於自動模式 (預設值)。

4. 是否可以「ping」本產品 IP 位址？

請使用指令提示從電腦 ping 本產品。例如：

```
ping 192.168.45.39
```

確認 ping 顯示了 RTT（來回時間）。

如果您可以 ping 本產品，請確認本產品在電腦上的 IP 位址組態是否正確。如果正確，請刪除，然後再次新增本產品。

如果 ping 指令失敗，請確認網路集線器已開啓，然後確認網路設定、本產品及電腦都設定為相同網路。

5. 是否有軟體程式新增至網路？

請確定這些應用程式與網路相容，且正確地安裝了印表機驅動程式。

6. 其他使用者是否可以列印？

這可能是與特定工作站相關的問題。檢查工作站網路驅動程式、印表機驅動程式，然後重新導向。

7. 如果其他使用者可以列印，他們是否使用同樣的網路作業系統？

檢查您的系統，確定網路作業系統已設定正確。

8. 您的通訊協定是否啓用？

檢查網路組態頁上通訊協定的狀態。請參閱 [158 頁的資訊頁](#)。您亦可使用嵌入式 Web 伺服器或 HP ToolboxFX 檢查其他通訊協定的狀態。請參閱 [159 頁的 HP ToolboxFX](#)。

解決軟體問題

解決常見 Windows 問題

錯誤訊息：

「一般性保護 FaultException OE」

「Spool32」

「作業無效」

原因	解決方案
	關閉所有其他軟體程式，重新啟動 Windows，再試一次。
	選擇不同的印表機驅動程式。如果目前選擇的是 PCL 6 印表機驅動程式，請換成 PCL 5 或 HP PostScript 等級 3 模擬印表機驅動程式；切換驅動程式可從軟體程式進行。
	從 Temp 子目錄中刪除所有的 temp 檔。您可以編輯 AUTOEXEC.BAT 檔案，尋找「Set Temp =」敘述式來決定 Temp 子目錄位置。在此敘述式之後的名稱就是 Temp 目錄。一般預設為 C:\TEMP，但是可以重新定義。
	請參閱電腦隨附的 Microsoft Windows 說明文件，更進一步取得有關 Windows 錯誤訊息的詳細資訊。

解決常見 Macintosh 問題

表格 12-3 Mac OS X v10.3 與 Mac OS X v10.4 問題

印表機驅動程式未列在印表機設定公用程式中。

原因	解決方案
可能未安裝本產品軟體或安裝不正確。	請確定 PPD 位在下列的硬碟資料夾：Library/Printers/PPDs/Contents/Resources/<lang>.lproj，其中「<lang>」代表您正在使用語言的兩個字母語言代碼。若需要，請重新安裝軟體。請參閱《入門指南》取得更多資訊。
Postscript 印表機說明 (PPD) 檔案已損毀。	刪除下列硬碟機資料夾中的 PPD 檔案：Library/Printers/PPDs/Contents/Resources/<lang>.lproj，其中「<lang>」是雙字母語言代碼，代表您使用的語言。重新安裝軟體。如需相關指示，請參閱入門指南。

本產品名稱、IP 位址或者「Rendezvous」或「Bonjour」主機名稱未顯示在印表機設定公用程式的印表機清單中。

原因	解決方案
本產品可能尚未準備就緒。	確定電纜連接正確，本產品電源已開啓，且「就緒」指示燈亮起。如果您是透過 USB 或 Ethernet 集線器連線，請嘗試直接連線至電腦或者使用其他連接埠。

表格 12-3 Mac OS X v10.3 與 Mac OS X v10.4 問題 (續)

本產品名稱、IP 位址或者「Rendezvous」或「Bonjour」主機名稱未顯示在印表機設定公用程式的印表機清單中。

原因	解決方案
使用錯誤的本產品名稱、IP 位址或者「Rendezvous」或「Bonjour」主機名稱。	列印組態頁，以檢查本產品名稱、IP 位址或者「Rendezvous」或「Bonjour」主機名稱。請參閱 158 頁的資訊頁 。確認組態頁上的名稱、IP 位址或者「Rendezvous」或「Bonjour」主機名稱是否符合印表機設定公用程式中的本產品名稱、IP 位址或者「Rendezvous」或「Bonjour」主機名稱。
介面纜線可能發生故障或品質較差。	更換介面纜線。確定使用的是高品質纜線。

列印工作未傳送至您想要的產品。

原因	解決方案
列印佇列可能已停止。	開啓列印佇列，然後按一下 開始工作 。
使用了錯誤的產品名稱或 IP 位址。其他相同或類似名稱、IP 位址或者「Rendezvous」或「Bonjour」主機名稱的產品可能收到您的列印工作。	列印組態頁，以檢查本產品名稱、IP 位址或者「Rendezvous」或「Bonjour」主機名稱。請參閱 158 頁的資訊頁 。確認組態頁上的名稱、IP 位址或者「Rendezvous」或「Bonjour」主機名稱是否符合印表機設定公用程式中的本產品名稱、IP 位址或者「Rendezvous」或「Bonjour」主機名稱。

列印的 **encapsulated PostScript (EPS)** 檔案之字型不正確。

原因	解決方案
某些程式造成的問題。	<ul style="list-style-type: none">嘗試在列印之前先將 EPS 檔案所包含的字型下載到本產品中。使用 ASCII 格式傳送檔案，而不要使用二進位編碼。

您無法從協力廠商的 **USB** 卡列印。

原因	解決方案
未安裝 USB 印表機軟體時會出現這個問題。	如果您要新增協力廠商 USB 卡，可能需要 Apple USB Adapter Card Support 軟體。您可以從 Apple 網站取得此軟體的最新版本。

使用 **USB** 電纜連接時，選取驅動程式後，本產品不會顯示在 **Macintosh** 印表機設定公用程式中。

原因	解決方案
此問題可能是由軟體或硬體元件所造成。	排除軟體故障 <ul style="list-style-type: none">檢查您的 Macintosh 是否支援 USB。確認您的 Macintosh 作業系統是否為 Mac OS X v10.3 或 Mac OS X v10.4。確定您的 Macintosh 安裝了 Apple 提供的適當 USB 軟體。

表格 12-3 Mac OS X v10.3 與 Mac OS X v10.4 問題（續）

使用 USB 電纜連接時，選取驅動程式後，本產品不會顯示在 Macintosh 印表機設定公用程式中。

原因	解決方案
	<p>排除硬體故障</p> <ul style="list-style-type: none"> ● 檢查印表機的電源是否開啓。 ● 確認 USB 電纜已正確連接。 ● 檢查您使用的是否為適當的高速 USB 纜線。 ● 確定鏈結上沒有過多的 USB 裝置在消耗電力。中斷鏈結上所有裝置的連接，然後將纜線直接連接至主機上的 USB 連接埠。 ● 請檢查串接的 USB 集線器中是否有兩個以上未接電源。先中斷連接所有的串接裝置，再直接將電纜接到主電腦的 USB 連接埠上。 <p>附註： iMac 鍵盤為無電源 USB 集線器。</p>

解決 PostScript (PS) 錯誤

下列狀況特定於 PS 語言，可能會在使用幾種產品語言時出現。

-  **附註：** 當 PS 錯誤發生時，要接收列印或螢幕顯示訊息，請開啓**列印選項**對話方塊，並按一下「PS 錯誤」旁邊的選擇。您同時可以使用內嵌 Web 伺服器。

表格 12-4 PS 錯誤

問題	原因	解決方案
列印工作以 Courier (本產品預設字體) 列印，而不是您所要求的字體。	所需字型沒有下載。在印表機收到 PS 列印工作之前，可能剛做過印表機語言的切換以列印 PCL 工作。	下載所需字型，並重新送出列印工作。檢查字型的類型和位置。如果適用，請下載到本產品。參閱軟體的文件。
Legal 頁邊緣被截切。	列印工作過於複雜。	您可能需要以 600 DPI 列印您的工作，降低頁面的複雜度，或安裝更多的記憶體。
列印 PS 錯誤頁。	列印工作可能不是 PS 類型的工作。	確定列印工作是 PS 工作。查看軟體程式是否希望將設定或 PS 標題檔案傳送至本產品。
範圍檢查錯誤	列印工作過於複雜。	您可能需要以 600 DPI 列印您的工作，降低頁面的複雜度，或安裝更多的記憶體。
VM 錯誤	字型錯誤	從印表機驅動程式選擇沒有限制的可下載字型。
範圍檢查	字型錯誤	從印表機驅動程式選擇沒有限制的可下載字型。

A 附件與訂購資訊

- 若要在美國訂購耗材，請瀏覽 www.hp.com/sbso/product/supplies。
- 若要在全球各地訂購耗材，請瀏覽 www.hp.com/ghp/buyonline.html。
- 若要在加拿大訂購耗材，請瀏覽 www.hp.ca/catalog/supplies。
- 要在歐洲訂購耗材，請瀏覽 www.hp.com/go/ljsupplies。
- 若要在亞太國家/地區訂購耗材，請瀏覽 www.hp.com/paper/。
- 若要訂購附件，請瀏覽 www.hp.com/go/accessories。

耗材

產品名稱	說明	零件編號
黑色碳粉匣	標準碳粉匣的平均可列印頁數為 3,000 頁。高容量型碳粉匣的平均可列印頁數為 7,000 頁。實際可以列印的頁數會因不同用途而有所差異。	標準：標準： Q7553A 高容量型：高容量型： Q7553X

記憶體

產品名稱	說明	零件編號
記憶體升級 (DIMM)	64 MB	CB421A
	128 MB	CB422A
	256 MB	CB423A

纜線與介面附件

產品名稱	說明	零件編號
USB 纜線	2 公尺標準 USB 相容型裝置連接器	C6518A
	3 公尺標準 USB 相容裝置連接器	C6520A
傳真線	雙線電話線介面卡	8121-0811
HP Wireless Printing Upgrade Kit	用於無線點對點列印的印表機介面卡。	Q6259A

紙張處理附件

產品名稱	說明	零件編號
選購配件紙匣 3	標準尺寸的 250 頁進紙匣。	Q7556A
書針匣套件	1,500 枚釘書針容量	Q7432A

使用者可更換的零件

產品名稱	說明	零件編號
分離墊與取紙滾筒	當本產品拾起多張紙張或無法拾起紙張時，請予以更換。嘗試不同的紙張仍無法解決此問題。	聯絡 HP 客戶貼心服務以訂購零件。
自動送紙器 (ADF)	如果 ADF 已受損或未能正常運作，請予以更換。	聯絡 HP 客戶貼心服務以訂購零件。

B 服務與支援

惠普有限保固條款

HP 產品	有限保固期限
HP LaserJet M2727nf 及 M2727nfs	一年有限保固

HP 向您 (一般使用者客戶) 保證，HP 硬體和附件自購買日算起，在上述期限內，無材料和製品方面的缺陷。在產品保固期間，如果 HP 接獲產品瑕疵的通知，即根據狀況將瑕疵品予以維修或更換。更換的產品可能是新品或效能與新品相當的產品。

HP 向您保證，HP 軟體自購買日算起，在上述期限內，在適當安裝與使用下，不會因為材料和製品方面的缺陷，無法執行程式設計指令。在產品保固期間，如果 HP 獲悉此類瑕疵，HP 將更換由於這類瑕疵而無法執行程式指令的軟體。

HP 不保證 HP 產品在執行期間不會發生中斷或錯誤。如果 HP 無法在合理的時間內依照保固聲明將產品予以維修或更換，使用者可以立即退還產品，並按照購買價格取回退款。

HP 產品可能包含效能與新的零件完全相等或可能曾被偶爾使用過的再製零件。

保固不適用於下列狀況所造成的瑕疵：(a) 不當或不充分的維護或校正，(b) 非 HP 提供的軟體、介面、零件或設備，(c) 未經授權的修改或不當使用，(d) 不符合產品規格需求的操作，或 (e) 不當的場地準備或維護。

在地方法令允許的範圍內，以上保固聲明是唯一專有的。不論是書面或口頭承諾，HP 不作其它明示或暗示性的保固，並特別否認有關銷售合適性、品質滿意度以及適合特定用途之暗示性保固或條件。有些國家/地區、州或省不允許對暗示保固的有效期進行限制，因此上述限制或排除可能對您不適用。本保固賦予您特定的法律權利，依據您所在國家/地區、州或省的不同，您可能還有其他權利。HP 的有限保固在任何提供 HP 產品支援以及銷售本產品的國家/地區均有效。您所獲得的保固服務會因為當地的標準而有所不同。若有某種產品基於法律或法規原因而不適合在某個國家/地區使用，HP 將不會改變其產品外形、結構或功能以使其可在該國家/地區使用。

根據當地法律所規定的範圍，本保證所聲明的補償方式是使用者的唯一補償方式。除上述任何情況下，HP 或其供應商對由於本資料的使用而引起的直接、特殊、偶發或引發的損害概不負責 (包括營利或資料損失)；不論這是基於合約、侵權或其它法律理論。有些國家/地區、州或省不允許對暗示保固的有效期進行限制，因此上述限制或排除可能對您不適用。

除法律允許範圍之外，本聲明所包含之保固項目不排除、限制或修改適用於本產品銷售之法定強制權限。

客戶自行維修保固服務

HP 產品在設計上包含許多客戶自行維修 (Customer Self Repair ; CSR) 零件，以將維修時間降至最低，並在更換故障零件時有更大的彈性。如果 HP 在診斷期間鑑定出可以使用 CSR 零件完成維修，HP 會將該零件直接運送給您執行維修。CSR 零件分為兩類：1) 強制性客戶自行維修的零件。如果您要求 HP 更換這類零件，您將必須支付執行此服務所需的交通及人工費用。2) 選擇性客戶自行維修的零件。這類零件亦設計用於客戶自行維修。然而，依您的產品選定的保固服務類型而定，如果您要求 HP 為您更換這類零件，您可能不需支付額外費用。

在供貨狀況及距離條件許可之下，CSR 零件將在次工作日寄達客戶。若距離條件許可，或可提供同一工作日當天或四小時內寄達的服務，但須支付額外費用。如果需要這方面的協助，請致電 HP 技術支援中心，將會有技術人員透過電話提供協助。HP 會在隨同更換用 CSR 零件運送的資料中，指明是否必須退還故障零件。如果必須將故障零件退還給 HP，您必須在一定期間內將其運回，通常應在五 (5) 個工作日內。故障零件必須連同相關說明文件，以所提供的運送材料包裝退還。如果未退還故障零件，HP 可能會收取更換零件的費用。對於客戶自行維修，HP 會支付所有運送及退還零件的費用，並會指定應使用的快遞/運送服務。

列印碳粉匣有限保固聲明

本 HP 產品保證無材料和製品方面的缺陷。

本聲明並不適用於下列產品：(a) 以任何形式重新裝填、翻修、重新製造或改裝的產品 (b) 由於誤用、不適當儲存，或未在公布的裝置產品之環境規格下操作而產生問題的產品 (c) 在一般使用下顯示外觀磨損的產品。

若要獲得保固服務，請將產品送至購買處 (連同問題的書面說明和列印範本)，或是聯絡 HP 客戶支援部門。如果證實產品有缺陷，HP 可選擇更換產品，或依購買金額退款。

在當地法律允許的範圍內，上述保固是唯一的，其他明示或暗示性、書面或口頭的保固或條款均無效；HP 特別否認對任何銷售合適性、滿意品質以及合適特定用途的暗示性保固或條款。

在當地法律允許的範圍內，HP 或其供應商對於所引起的直接、特殊、偶發或引發的損害概不負責 (包括營利或資料損失)；不論這是基於合約、侵權或其他法律理論。

除了法律允許的範圍之外，不得排除、限制或修改本聲明中包含的保固條款，此外，只要您購買 HP 產品，就賦予了這些法律權利。

HP 顧客貼心服務

線上服務

如需透過網際網路連線隨時存取最新的 HP 印表機專屬軟體、產品資訊和支援資訊，請瀏覽網站：www.hp.com/support/LJM2727。

HP Instant Support Professional Edition (ISPE) 是桌面運算和列印產品的 Web 型疑難排解工具套件。請瀏覽 instantsupport.hp.com。

電話支援

HP 在保固期內提供免費的電話支援。要取得您所在國家/地區的電話號碼，請參閱裝置隨附的傳單或瀏覽 www.hp.com/support/。在致電 HP 前，請先準備好下列資訊：產品名稱和序號、購買日期及問題說明。

軟體公用程式、驅動程式及電子資訊

www.hp.com/go/LJM2727_software

驅動程式的網頁可能為英文網頁，但是您可以下載數種語言的驅動程式。

直接訂購 HP 附件或耗材

- 美國：www.hp.com/sbso/product/supplies
- 加拿大：www.hp.ca/catalog/supplies
- 歐洲：www.hp.com/go/ljsupplies
- 亞太地區：www.hp.com/paper/

如欲訂購 HP 原廠零件或附件，請瀏覽 HP Parts Store，網址為 www.hp.com/buy/parts (僅限美國與加拿大)，或者電洽 1-800-538-8787 (美國) 或 1-800-387-3154 (加拿大)。

HP 服務資訊

若要查詢 HP 授權的經銷商，請電洽 1-800-243-9816 (美國) 或 1-800-387-3867 (加拿大)。

在美國及加拿大境外，請撥打您所在國家/地區的客戶支援電話。請參閱印表機包裝盒中隨附的傳單。

HP 服務合約

請撥打 1-800-HPINVENT (1-800-474-6836 (美國)) 或 1-800-268-1221 (加拿大)。或者，請造訪 HP SupportPack 及 Carepaq™ 服務網站：www.hpexpress-services.com/10467a。

如需延長服務，請電洽 1-800-446-0522。

HP ToolboxFX

若要檢查裝置狀態和設定，以及檢視疑難排解資訊和線上文件，請使用 HP ToolboxFX。您必須完整安裝所有軟體，才能使用 HP ToolboxFX。請參閱 [159 頁的 HP ToolboxFX](#)。

HP 對 Macintosh 電腦的支援及相關資訊

請瀏覽 www.hp.com/go/macosex，以取得 Macintosh OS X 支援資訊及 HP 驅動程式更新之訂閱服務。

請瀏覽 www.hp.com/go/mac-connect，以取得專為 Macintosh 使用者設計的產品資訊。

HP 維護合約

HP 提供數種類型的維護合約以滿足各種支援的需要。維護合約不屬於標準保固的一部份。支援服務會因國家/地區的不同而有差別。請洽詢當地 HP 經銷商，確定可以獲取的服務。

現場服務合約

為提供最適合客戶需要的支援級別，HP 提供各種回應時間的現場服務合約。

次日現場服務

本合約提供在收到服務請求後的下一個工作日內提供支援。大多數的現場合約均提供數小時的延長服務和 HP 指定區域以外的服務 (另外收取費用)。

每週 (批量) 現場服務

本合約提供使用許多 HP 產品的公司每週進行一次排定的現場察看。本合約針對使用 25 或更多種工作站產品 (包括印表機、繪圖機、電腦及磁碟機) 的地點。

重新包裝印表機

如果 HP 顧客貼心服務判定您的印表機需要送回 HP 進行維修，在運送印表機前請依照以下步驟重新包裝。

△ **注意：** 客戶必須自己承擔因包裝不良而造成運送損壞的責任。

重新包裝印表機

1. 取出所購買並安裝在印表機中的所有 DIMM 卡並妥善保存。請勿移除印表機隨附的 DIMM 卡。

△ **注意：** 靜電可能會導致 DIMM 卡損壞。處理 DIMM 卡時，請戴上防靜電手環或不時碰觸 DIMM 防靜電包裝的表面，然後再碰觸印表機的金屬部分。若要移除 DIMM 卡，請參閱 [177 頁的記憶體 DIMM](#)。

2. 取出碳粉匣並將其保存好。

△ **注意：** 運送印表機前請務必先移除碳粉匣。運送時若將碳粉匣留在印表機內，碳粉匣中的碳粉會漏出並完全覆蓋印表機引擎和其他部份。

為防止損壞碳粉匣，請勿觸碰滾筒，並將碳粉匣存放在原包裝材料中，或將其存放於不會暴露在光線下的地方。

3. 拆下電源線、介面電纜和選購附件並妥善保存。

4. 如有可能，請附上列印樣本，以及 50 至 100 張列印不正確的紙張或其他列印紙材。

5. 在美國，請撥打 HP 顧客貼心服務要求新的包裝材料。其他地區，如有可能請使用原始的包裝材料。Hewlett-Packard 建議您購買運送設備的保險。

延長保固

HP 支援合約提供 HP 硬體產品與所有 HP 所提供內部元件的保固。硬體維護期限為 1 至 3 年，自 HP 產品購買日期算起。客戶必須在指定的原廠保固期內，購買 HP 支援合約。有關詳細資訊，請連絡 HP 顧客貼心服務與支援部門。

C 規格

本節包含下列有關本產品的資訊：

- [硬體規格](#)
- [電力規格](#)
- [電力消耗](#)
- [環境規格](#)
- [聲音排放](#)

硬體規格

表格 C-1 實體規格

產品	高度	長度	寬度	重量
HP LaserJet M2727nf	690 公釐	650 公釐	500 公釐	17.2 公斤
HP LaserJet M2727nfs	780 公釐	650 公釐	500 公釐	20.5 公斤

電力規格

- △ **注意：** 電源要求根據出售本產品的國家/地區而定。請勿改變作業電壓。否則會損壞本產品，並使本產品保固失效。

表格 C-2 電力規格

項目	110 伏特機型	230 伏特機型
電力需求	110 至 127 V (+/- 10%)	220 至 240 V (+/- 10%)
	50/60 Hz (+/- 2 Hz)	50/60 Hz (+/- 2 Hz)
額定電流	4.9 A	2.9 A

電力消耗

表格 C-3 電力消耗 (平均瓦特數)¹

產品機型	列印 ²	影印 ²	就緒/睡眠 ³	關
HP LaserJet M2727nf	410 瓦	410 瓦	13 瓦	<0.1 瓦
HP LaserJet M2727nfs	410 瓦	410 瓦	13 瓦	<0.1 瓦

¹ 數值是以初步資料為依據。請參閱 www.hp.com/support/LJM2727 以獲得目前最新資訊。

² 報告的功率為使用所有標準電壓測量到的最高值。

³ 瞬間啟動熱凝器技術。

⁴ 從「就緒/睡眠」到開始列印的恢復時間 = 8.5 秒。

⁵ 在「就緒」模式中，所有型號的最大熱消散 = 45 BTU/小時

環境規格

表格 C-4 環境規格¹

	建議	操作	儲存
溫度	15° 至 32.5° C (59° 至 90.5° F)	15° 至 32.5° C (59° 至 90.5° F)	- 20° 至 40° C (- 4° 至 104° F)
相對濕度	10% 到 80%	10% 到 80%	95% 或更少

¹ 上述數值可能會變更。

聲音排放

表格 C-5 聲音排放

噪音強度等級	依據 ISO 9296 公告 ¹
列印 (26 ppm)	$L_{WAd} = 6.4$ Bels (A) [64 dB (A)]
就緒	無聲
噪音強度等級 - Bystander 位置	依據 ISO 9296 公告 ¹
列印 (26 ppm)	$L_{pAm} = 50$ dB(A)
就緒	無聲

¹ 數值是以初步資料為依據。請參閱 www.hp.com/support/LJM272Z 以獲得目前最新資訊。

² 已測試的組態：HP LaserJet M2727nf 使用 A4 紙以 26 ppm 的速度進行單面列印。

D 法規資訊

本章節包含下列管制資訊：

- [符合 FCC](#)
- [環保產品管理計畫](#)
- [電話客戶保護條例 \(美國\)](#)
- [IC CS-03 規定](#)
- [EU 電訊作業宣告](#)
- [紐西蘭電訊宣告](#)
- [一致性聲明](#)
- [安全聲明](#)

符合 FCC

本產品已按照 FCC 規則第 15 章的規定進行測試，證實符合 B 類數位式裝置的規格。這些限制規定的宗旨，是爲了針對在住宅區安裝時所造成的有害干擾，提供合理的保護措施。此設備會產生、使用並散發射頻能量。如果不按照指示安裝和使用，可能會對無線電通訊造成有害干擾。但是無法保證任一特定安裝不會出現干擾。如果本設備確實會對無線電或電視接收造成有害干擾 (可透過關閉與開啓設備電源來判斷)，建議使用者嘗試下列一種或多種方法來排除干擾：

- 重新調整接收天線的方向或位置。
- 增加本裝置與接收裝置之間的距離。
- 把本設備與接收器接在不同的電路上。
- 諮詢經銷商或有經驗的無線電或電視機技術人員。

 **附註：** 未經 HP 明確許可的印表機改裝或修改，可能會造成使用者喪失使用此設備的授權資格。

根據美國聯通委員會 (FCC) 規則第 15 部分有關 B 類數位式設備的標準，用戶必須使用屏蔽式的介面纜線。

此裝置符合 FCC 規則第 68 部分的規定。此設備的背面有一張標籤，除其他資訊外，其中還包含 FCC 註冊碼此設備的響鈴約略數 (REN)。請務必將此資訊提供給電話公司 (如果他們要求的話)。REN 用於確定可能連接至電話線路的裝置數量。電話線路上過多的 REN 可能會使裝置在有來電時無法響鈴。在大多數 (但並非全部) 區域，REN 的總數不應超過五 (5.0) 個。若要確定可連接至電話線路的裝置數量 (此由 REN 總數決定)，請與電話公司聯絡，以確認呼叫區域的 REN 最大值。

此裝置使用以下的 USOC 插孔：RJ11C。

此裝置提供一個符合 FCC 規則的電話線及模組式插頭。此裝置設計用於連接至電話網路，或者使用符合第 68 部分的相容模組式插孔進行建築物佈線。此裝置不能用於電話公司提供的投幣式電話服務。與共線電話服務的連接必須符合政府收費的規定。如果此裝置會對電話網路造成損害，電話公司會提前通知您需要臨時終止服務。如果無法提前通知，電話公司將會儘快通知客戶。另外，如果您認爲有必要，您也有權向 FCC 提出投訴。電話公司可能會變更其設施、裝置、作業或程序，這可能會影響裝置的作業。如果遇到這種情況，電話公司會提前通知您，以便您能作必要的修改，以保證服務不被中斷。如果在使用此裝置時發生故障，請參閱本手冊前面的號碼以獲得修理與 (或) 保固資訊。如果該故障對電話網路造成損害，電話公司可能會要求您從電話網路移除此裝置，直到該問題解決爲止。顧客可進行以下維修：替換裝置隨附的任何原始設備。包括列印墨水匣、紙匣和紙槽的支架、電源線和電話線。建議顧客在與本裝置連接的 AC 電源插座中安裝一個 AC 穩壓器。這可避免當地雷擊與其他突波對裝置造成損害。

環保產品管理計畫

保護環境

Hewlett-Packard Company 致力於以環保方式提供優質產品。本產品在設計上具有多種優點，可盡量減少產品對環境的影響。

臭氧的產生

本產品不會產生可察覺到的臭氧 (O₃)。

耗電量

處於「就緒/休眠」模式時，印表機的耗電量會顯著降低，因此而節省自然資源和資金，而不會影響此產品的高效能。若要判斷此產品是否合乎 ENERGY STAR® 的標準，請參閱「產品資料表」或「規格表」。合格的產品也會列在以下網址：

<http://www.hp.com/hpinfo/globalcitizenship/environment/productdesign/ecolabels.html>

碳粉用量

經濟模式可節省許多碳粉，因此可延長碳粉匣的使用壽命。

紙張使用

本裝置的手動/自動雙面列印功能 (紙張兩面列印) 與 N 頁縮印 (將多頁印在一張紙上) 功能可減少紙張使用量並減少對自然資源的需求。

塑膠

超過 25 克的塑膠零件均標有符合國際標準的標記，便於在產品使用壽命結束時識別可回收再用的塑膠零件。

HP LaserJet 列印耗材

您可以透過 HP 地球之友回收計劃，輕鬆而且免費回收用完的 HP LaserJet 碳粉匣。每個新的 HP LaserJet 碳粉匣與耗材包裝都隨附多種語言的計劃資訊與說明。若您一次回收多個碳粉匣而不是個別回收，更能減少對環境的傷害。

HP 致力於以環保方式，從產品的設計與製造，到銷售、客戶使用與回收，提供高品質的產品與服務。當您參與 HP 地球之友回收計劃，我們保證您的 HP LaserJet 碳粉匣會適當地回收及處理，將塑膠和金屬重新用於新的產品，讓數百萬噸的廢棄物免於垃圾掩埋。由於這些碳粉匣已經過回收並且用於新材料，因此不會返回到您的手上。感謝您對環境保護盡一份心力！

 **附註：** 回收標籤僅可用於回收原裝的 HP LaserJet 碳粉匣。請不要將此標籤用於 HP 墨水匣、非 HP 的碳粉匣、重新充填或重製的碳粉匣，或是保固因素的退還。如需有關回收 HP 墨水匣的資訊，請瀏覽 <http://www.hp.com/recycle>。

返還與回收說明

美國與波多黎各

HP LaserJet 碳粉匣盒中隨附的標籤是供用完的一或多個 HP LaserJet 碳粉匣回收使用。請按照下列適當的指示進行。

多個回收 (二到八個碳粉匣)

1. 將每個 HP LaserJet 碳粉匣裝入原來的包裝盒與包裝袋。
2. 用繩子或膠帶，將最多八個碳粉匣包在一起 (最多 70 磅重)。
3. 使用一個預付郵資的運送標籤。

或

1. 請自行準備適當大小的包裝箱，或從 <http://www.hp.com/recycle> 或 1-800-340-2445 取得免費的成批收集箱（最多裝入八個 HP LaserJet 碳粉匣）。
2. 使用一個預付郵資的運送標籤。

單個回收

1. 將 HP LaserJet 碳粉匣裝入原來的包裝盒與包裝袋。
2. 在包裝箱正面貼上運送標籤。

運送

每次回收 HP LaserJet 碳粉匣時，請在您收取貨品時，將包裹交給 UPS 快遞人員，或是交由授權的 UPS 收貨中心。如需瞭解當地 UPS 收貨中心的位置，請聯絡 1-800-PICKUPS 或瀏覽 <http://www.ups.com>。如果您是透過 USPS 標籤回收，請將包裹交由美國郵政服務公司或美國郵政管理局。如需詳細資訊，或訂購成批回收的額外標籤或包裝箱，請瀏覽 <http://www.hp.com/recycle> 或聯絡 1-800-340-2445。要求 UPS 收件將需支付標準的收件費用。以上資訊如有變更，恕不另行通知。

美國境外的回收

若要參與 HP 地球之友回收計劃，只要按照回收手冊（可在新印表機耗材品的包裝箱內找到）的簡單說明或瀏覽 <http://www.hp.com/recycle> 即可。選取您的國家/地區，以便取得如何回收 HP LaserJet 列印耗材的資訊。

紙張

本產品可使用再生紙進行列印，只要再生紙符合 HP LaserJet 印表機系列列印紙材指南所列出的準則。本產品可適用符合 EN12281:2002 標準的再生紙。

材料限制

本 HP 產品不含多餘的汞。

本 HP 產品含有電池，使用壽命結束後可能需要進行特殊處理。本產品所含或 Hewlett-Packard 提供的電池如下所示：

HP LaserJet M2727	
類型	鋰電池
重量	0.8 g
位置	在電路板上
使用者可拆換式	否





廢電池請回收

若要取得回收資訊，請造訪 www.hp.com/recycle，或接洽當地管理機關或美國電子工業協會：<http://www.eiae.org>。

歐盟內個人家庭使用者廢棄設備處理

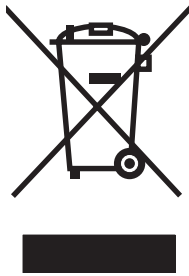

在產品或其包裝上若有此符號則表示本產品不得與其他家居廢棄物一起丟棄。您必須將廢棄設備送至回收廢棄電氣與電子設備的指定收集點以進行處理。分開收集與回收廢棄設備，有助於保護自然資源，並確保以保護人體健康與環境的方式進行回收。如需更多關於回收廢棄設備地點的資訊，請聯絡當地市公所、家居廢棄物處理服務中心或您購買該產品的商店。

材料安全資料表 (MSDS)

包含化學物質（例如碳粉）之耗材的材料安全資料單 (MSDS) 可以從 HP 網站取得，網址為 www.hp.com/go/msds 或 www.hp.com/hpinfo/globalcitizenship/environment

更多資訊

若要獲得有關這些環境主題的資訊：

- 本產品和許多相關 HP 產品的環保簡介表
- HP 對環境的承諾
- HP 的環保管理系統
- HP 報廢產品的回收與循環再利用計劃
- 材料安全資料表

請造訪 www.hp.com/go/environment 或 www.hp.com/hpinfo/globalcitizenship/environment/index.html。

電話客戶保護條例 (美國)

任何人若不遵循 1991 年所制訂的「電話客戶保護條例」來使用電腦或其他電子裝置 (包括傳真機) 傳送訊息，則都構成違法：即這類訊息必須在每一頁傳輸頁或第一頁傳輸頁的上或下邊界，清楚地包含傳送的日期和時間，及傳送訊息的公司、其他實體或個人的身份識別，以及傳送機器或公司、其他實體或個人的電話號碼。(所提供的電話號碼不能是 900 號碼，或其費用超過本地或長途傳輸費用的其他任何號碼)。

IC CS-03 規定

注意：「工業加拿大」標籤可識別已認證的設備。此認證表示設備符合適當的「終端設備技術需求」文件中所規定的特定電信網路保護、操作和安全需求。該部門並不保證設備能以使用者滿意的方式來操作。在安裝此設備之前，使用者應該確定它能連接至當地電信公司的設施中。設備也必須使用可接受的連接方法來安裝。顧客必須瞭解到相容於以上的條件，仍然可能會在部份情況下降低服務品質。認證設備的維修作業必須由供應商指定的業務代表來協調進行。使用者對此設備所做的任何維修或更改，或設備故障，皆可能使得電信公司要求使用者中斷設備的連接。使用者必須確保作好其份內的保護作業，亦即電力設備的接地連接、電話線和內部的金屬水管系統 (如果有的話) 必須連接在一起。此預防措施在鄉村區域特別重要。

- △ **注意：** 使用者不應自行嘗試這類連接，而應該依所需地聯絡適當的電氣偵測專家或電氣技師。此裝置的響鈴約略數 (REN) 為 0.7。

注意： 指定給每一個終端裝置的響鈴約略數 (REN)，提供可連接至電話介面的最大終端機數量指示。介面的終端可包含任何裝置組合，只要所有裝置的響鈴約略數總數不超過五 (5.0)。含有直接連接到電話網路的設備，其標準連接安排代碼 (電話插孔類型) 為 CA11A。

EU 電訊作業宣告

本產品能夠連接至歐洲經濟區域 (EEA) 國家/地區中的類比公共交換電訊網路 (PSTN)。它符合 EUR&TTE Directive 1999/5/EC (Annex II) 並貼有適用的 CE 相容性標章。如需詳細資訊，請參閱本手冊其他章節中由廠商所發佈的相容性宣告。但由於不同國家/地區 PSTN 之間的差異，本產品不提供可在每個 PSTN 終端點成功操作的無條件保證。網路相容性牽涉到客戶針對 PSTN 連線所選擇的正確設定值。請按照使用手冊中的指示進行。如果您遭遇網路相容性問題，請洽詢您國家/地區的供應商或 HP 服務中心。連接至 PSTN 終端點可能包含了需由當地 PSTN 業者進行設定的額外需求。

紐西蘭電訊宣告

終端設備的任何項目的 Telepermit 授權僅表示該電訊公司接受該項目符合連接該網路的最低需求。並不表示該電訊公司為該產品背書，亦非提供任何形式的保證。此外，它不保證任何項目可與獲得 Telepermit 授權的其他不同製造商或型號的設備完全相容，亦不暗示任何產品相容於電訊公司的網路服務。

本設備可能不提供與連接至相同線路之其他設備間通話的有效換手。

本設備不得設定為可以自動撥號至電訊公司的「111」緊急服務。

本產品尚未測試，並不確保與紐西蘭的 FaxAbility 鈴聲區別服務相容。

一致性聲明

合格證明書

根據 ISO/IEC 17050-1 和 EN 17050-1

製造廠商名稱： Hewlett-Packard Company DoC#: BOISB-0602-01-rel.1.0
製造廠商地址： 11311 Chinden Boulevard,
Boise, Idaho 83714-1021, USA

謹聲明本產品：

產品名稱： HP LaserJet M2727 nf 與 M2727nfs
管制型號²⁾ BOISB-0602-01

產品選件： 包括： Q7556A — 選購的 250 頁進紙匣
全部
碳粉匣： Q7553A / Q7553X

符合下列產品規格：

安全性： IEC 60950-1:2001 / EN60950-1 : 2001 +A11
IEC 60825-1:1993 + A1 +A2 / EN 60825-1 : 1994 + A1 + A2 (1 級雷射/LED 產品)
GB4943-2001

EMC: CISPR22:2005 / EN55022:2006 – Class B¹⁾
EN 61000-3-2:2000 +A2
EN 61000-3-3 : 1995 +A1
EN 55024:1998 +A1 +A2
FCC Title 47 CFR, Part 15 Class B¹⁾ / ICES-003, Issue 4
GB9254-1998, GB17625.1-2003

電信： ES 203 021; FCC Title 47 CFR, Part 68³⁾

補充資訊：

本產品符合 EMC 指令 2004/108/EC 與低電壓指令 2006/95/EC，以及 R&TTE 指令 1999/5/EC (Annex II) 的要求，並相應地具有 CE 標誌。

本裝置符合 FCC 規則第 15 部分的規定。操作必須符合下列兩個條件：(1) 本裝置不可造成有害的干擾，且 (2) 它必須能接受任何所收到的干擾，包括可能會造成不正常運作的干擾。

- 1) 典型配備的本產品在惠普科技個人電腦系統上測試合格。
- 2) 爲了便於管制，本產品指定了管制型號。請勿將此型號與產品名稱或產品編號混淆。
- 3) 除上面列出的內容外，適合目標國家/地區的電信認可與標準已套用於本產品。

Boise, Idaho, USA

2007 年 7 月

僅適用於管制主題：

歐洲聯絡地址： 您當地的惠普科技業務及服務辦公室，或惠普科技 GmbH, Department HQ-TRE / Standards Europe., Herrenberger
Strasse 140., D-71034, B 鏡 lingen, (傳真： +49-7031-14-3143)

美國聯絡地址： Product Regulations Manager, Hewlett-Packard Company., PO Box 15, Mail Stop 160, Boise, ID 83707-0015, (電
話： 208-396-6000)

安全聲明

雷射安全

美國食品藥物管理局之醫療器材與輻射保健中心 (CDRH) 自 1976 年 8 月 1 日開始實施雷射產品的相關規定。在美國境內銷售的產品必須強制遵守相關規定。本裝置依據美國健康與人類服務部 (DHHS) 之輻射產生標準的輻射控制健康及安全法令 (1968 年制定) 認定為「1 級」雷射產品。本裝置內發出的輻射完全侷限於護罩及外蓋內，一般使用過程中雷射光束完全無法散佈出去。

⚠ **警告!** 除本使用者手冊中指定的操作外，其他任何管制、調整或執行程序皆有可能讓您受到有害輻射的危害。

加拿大 DOC 規則

Complies with Canadian EMC Class B requirements.

« Conforme à la classe B des normes canadiennes de compatibilité électromagnétiques. « CEM ». »

EMI 聲明 (韓國)

B급 기기 (가정용 정보통신기기)

이 기기는 가정용으로 전자파적합등록을 한 기기로서
주거지역에서는 물론 모든지역에서 사용할 수 있습니다.

芬蘭雷射聲明

Luokan 1 laserlaite

Klass 1 Laser Apparat

HP LaserJet M2727nf, M2727nfs, laserkirjoitin on käyttäjän kannalta turvallinen luokan 1 laserlaite. Normaalisissa käytössä kirjoittimen suojakotelointi estää lasersäteen pääsyn laitteen ulkopuolelle. Laitteen turvallisuusluokka on määritetty standardin EN 60825-1 (1994) mukaisesti.

VAROITUS !

Laitteen käyttäminen muulla kuin käyttöohjeessa mainitulla tavalla saattaa altistaa käyttäjän turvallisuusluokan 1 ylittävälle näkymättömälle lasersäteilylle.

VARNING !

Om apparaten används på annat sätt än i bruksanvisning specificerats, kan användaren utsättas för osynlig laserstrålning, som överskrider gränsen för laserklass 1.

HUOLTO

HP LaserJet M2727nf, M2727nfs - kirjoittimen sisällä ei ole käyttäjän huollettavissa olevia kohteita. Laitteen saa avata ja huoltaa ainoastaan sen huoltamiseen koulutettu henkilö. Tällaiseksi huoltotoimenpiteeksi ei katsota väriainekasetin vaihtamista, paperiradan puhdistusta tai muita käyttäjän käsikirjassa lueteltuja, käyttäjän tehtäväksi tarkoitettuja ylläpitotoimia, jotka voidaan suorittaa ilman erikoistyökaluja.

VARO !

Mikäli kirjoittimen suojakotelo avataan, olet alttiina näkymättömälle lasersäteilylle laitteen ollessa toiminnassa. Älä katso säteeseen.

WARNING !

Om laserprinterns skyddshölje öppnas då apparaten är i funktion, utsätts användaren för osynlig laserstrålning. Betrakta ej strålen. Tiedot laitteessa käytettävän laserdiodin säteilyominaisuuksista: Aallonpituus 775-795 nm Teho 5 m W Luokan 3B laser.

物品表 (中國)

根据中国电子信息产品污染控制管理办法的要求而出台

表格 D-1 有毒有害物质表

部件名称	有毒有害物质和元素					
	铅 (Pb)	汞 (Hg)	镉 (Cd)	六价铬 (Cr(VI))	多溴联苯 (PBB)	多溴二苯醚 (PBDE)
打印引擎	X	O	X	X	O	O
复印机组件	X	O	O	O	O	O
控制面板	O	O	O	O	O	O
塑料外壳	O	O	O	O	O	O
格式化板组件	X	O	O	O	O	O
碳粉盒	X	O	O	O	O	O

O:表示在此部件所用的所有同类材料中，所含的此有毒或有害物质均低于 SJ/T11363-2006 的限制要求。

X:表示在此部件所用的所有同类材料中，至少一种所含的此有毒或有害物质高于 SJ/T11363-2006 的限制要求。

附註：引用的“环保使用期限”是根据在正常温度和湿度条件下操作使用产品而确定的。

詞彙表

ADF 自動文件進紙器 ADF 用於自動將原稿送進本產品進行影印、掃描或傳真。

DIMM 雙排直插式記憶體模組是用來裝載記憶體的小型電路板。單排直插式記憶體模組 (SIMM) 的記憶體具有 32 位元路徑，而 DIMM 則具有 64 位元路徑。

DSL 數位用戶線路，一種透過電話線高速直接連接至網際網路的技術。

E-mail (電子郵件) Electronic Mail (電子郵件) 的簡稱。可以經由通訊網路以電子方式傳送物件的軟體。

HP Director 處理文件時使用的一種軟體畫面。將文件裝入自動文件進紙器 (ADF)，並將電腦直接連接到本產品時，電腦畫面會出現 HP Director，此時便可以開始傳真、影印或掃描文件。

HP ToolboxFX HP ToolboxFX 是一種可讓您存取本產品管理與疑難排解工具、嵌入式 Web 伺服器及產品文件的程式。HP ToolboxFX 並不支援 Macintosh 作業系統。

ISDN 整合服務數位網路 (ISDN) 是一套在國際上採用的公用電話網路端對端 (end-to-end) 數位通訊標準。

Readiris 由 I.R.I.S. 開發的一種光學字元識別 (OCR) 程式，隨附於本產品軟體。

TWAIN 掃描器和掃描軟體的業界標準。使用含有 TWAIN 相容程式的 TWAIN 相容掃描器可以在程式中進行掃描。

URL Uniform resource locator (一致資源定位器) 的縮寫，它表示網際網路文件和資源的通用位址。位址的第一部分顯示要使用的通訊協定，第二部分顯示資源所在的 IP 位址或網域名稱。

USB 通用序列匯流排 (USB) 是由 USB Implementers Forum, Inc. 開發的一種標準，用來連接電腦和週邊設備。USB 是設計用在電腦的單一 USB 埠上同時連接多個週邊設備。

WIA Windows 影像架構 (WIA) 是一種可在 Windows Me 與 Windows XP 中使用的影像架構。使用 WIA 相容型掃描器，可直接在這些作業系統中開始掃描。

公共交換電話網路 (PSTN) 國際撥號電話網路或該網路的一部分。使用者會分配到唯一的電話號碼，容許他們透過當地的電話交換公司連接至 PSTN。通常在談到使用正常電話訊號與正常交換長途電話電路來建立的路徑來傳送的資料或其他非電話服務時，才使用此短語。

分頁 多個影印工作的分組列印程序。選取分頁時，本產品在列印額外份數之前會先印完一整份。否則，本產品將列印某頁的指定份數後再列印其他頁。

半色調 以點的多寡來模擬灰階圖像的影像類型。深色區域含有較多的點，淺色區域則含有較少的點。

光學字元辨識 (OCR) 軟體 OCR 軟體將掃描文件之類的文字電子影像轉換成文書處理程式、試算表或資料庫程式能使用的形式。

共享線路 語音與傳真呼叫使用的單一電話線路。

印表機驅動程式 印表機驅動程式是軟體程式用來存取本產品功能的一種程式。印表機驅動程式將軟體程式的格式化指令 (如分頁與字型選擇) 轉換成印表機語言 (如 **PostScript** 或 **PCL**)，然後將列印檔案傳送到本產品。

灰階 將彩色影像轉換為灰階時表示影像明暗度的灰色陰影；各種色彩均以不同的灰色陰影表示。

每英寸畫素數 (ppi) 用於掃描的解析度測量。一般來說，每英寸的畫素數愈多，則解析度愈高，影像也愈清晰，而檔案也愈大。

每英寸點數 (dpi) 用於列印的解析度測量。一般來說，每英寸的點數愈多，則解析度愈高，影像也愈清晰，而檔案也愈大。

私有線路交換機 (PBX) 小型電話交換系統，通常由大公司或大學用於連接組織內的所有電話分機。**PBX** 也可以連接至公共交換電話網路 (**PSTN**)，並且可以是手動轉接或撥號轉接，視其處理來電或撥打電話的方式而定。通常裝置歸顧客所有而不是向電話公司租賃。

突波保護器 保護電源供應器和通訊線路免於電流急衝的裝置。

浮水印 浮水印會在要列印的文件上加入背景文字。例如：機密文件可以在背景文字印上「機密」字樣。使用者可以從一組預設浮水印中選擇，其中的字型、大小、角度及風格都可以變更。本產品可以將浮水印只印在第一頁或所有頁上。

特殊鈴聲 某些電話公司在某些國家/地區提供的服務可允許在一條電話線路上設定兩個或三個電話號碼。每個電話號碼具有不同的鈴聲模式，且可將傳真機設定成可辨識傳真號碼的特殊鈴聲。

專用線路 一條專門用於語音呼叫或傳真呼叫的電話線路。

逗點 (,) 傳真撥號順序中的逗點表示產品將在撥號順序中的該處暫停。

連結 程式或裝置的連線，可以用來將資訊從本產品軟體傳送到電子郵件、電子傳真及 **OCR** 連結等其他程式。

傳真 傳真通訊的簡稱。將一份印刷文件進行電子編碼，並透過電話線路將該電子頁面傳輸出去的處理過程。本產品軟體可將項目傳送到需要數據機與傳真軟體的電子傳真程式。

傳真功能 您在控制面板或軟體完成的與傳真相關之作業，即僅影響目前工作的作業，或者您在返回至就緒狀態之前僅執行一次的作業，如清除記憶體。這些功能位於控制面板選單中其自己的區域內。

傳真設定 與傳真相關的項目，在您設定或變更它們之後，您將一直使用這些項目直到您再次變更它們為止。其中一個例子是您為本產品設定的重撥忙線號碼的次數。這些設定位於控制面板選單中其自己的區域內。

解析度 影像的清晰度，測量單位是每英寸點數 (**dpi**)。**dpi** 愈大，則解析度愈高。

對比 影像中明暗區域之間的差異值。該值愈小，則陰影愈相似。該值愈大，則陰影愈不相似。

檔案格式 由單一程式或程式群組建構檔案內容的方式。

瀏覽器 網頁瀏覽器的簡稱，是一種軟體應用程式，用於尋找並開啓網頁。

索引

符號/數字

1 號紙匣

- 卡紙, 清除 197
- 添裝 53
- 尋找 4

2 號紙匣

- 卡紙, 清除 197
- 尋找 4
- 裝入 53

3 號紙匣

- 卡紙, 清除 197
- 尋找 4
- 裝入 53

A

ADF

- 支援的頁面尺寸 152
- 卡紙 194
- 尋找 4
- 零件編號 229

D

DIMM

- 新增 177
- 零件編號 228

dpi (每英寸點數)

- 掃描 101
- 規格 3
- 傳真 15, 120, 121

E

EPS 檔案, 疑難排解 225

EU 電訊作業宣告 248

H

HP Instant Support Professional Edition (ISPE) 234

HP LaserJet Scan (Windows) 97

HP SupportPack 236

HP ToolboxFX

- 文件標籤 164
- 列印設定標籤 167
- 系統設定標籤 165
- 狀態標籤 160
- 耗材狀態, 檢查 174
- 開啓 159
- 傳真標籤 162
- 裝置資訊 165
- 網路設定標籤 168
- 說明標籤 164

HP-UX 軟體 30

HP Web Jetadmin 29, 170

HP 授權的經銷商 234

HP 檢舉熱線 175

HP 顧客貼心服務 234

I

IC CS-03 規定 247

Instant Support Professional Edition (ISPE) 234

IP 位址

- Macintosh, 疑難排解 224
- 手動組態 47
- 支援的通訊協定 44
- 自動組態 47

J

Jetadmin, HP Web 29, 170

L

LaserJet Scan (Windows) 97

Linux 30

Linux 軟體 30

Linux 驅動程式 8

M

Macintosh

- Intel 核心處理器 6

PPC 6

USB 卡, 故障排除 225

支援 235

支援的作業系統 6, 32

支援的驅動程式 8

列印設定 32

安裝列印系統以便直接連線 33

安裝列印系統以便網路連線 33

問題, 解決 224

從 TWAIN 相容軟體掃描 97

從控制面板掃描 39

掃描至電子郵件 39

掃描至檔案 39

移除軟體 34

設定裝置 34

逐頁掃描 39

傳真 40

傳真自 135

調整文件大小 36

驅動程式, 疑難排解 224

驅動程式設定 32

驅動程式設定值 36

Macintosh 設定裝置 34

Macintosh 驅動程式設定值

自訂尺寸紙張 36

服務標籤 38

浮水印 37

Microsoft Word, 傳真自 136

N

n 頁縮印 37

O

OCR 軟體 98

P

PCL 驅動程式

支援的作業系統 8

- PostScript, 錯誤 226
- PostScript 驅動程式, HP
 - ToolboxFX 設定 168
- PPD, Macintosh 224
- PS 模擬驅動程式 23

- R**
- Readiris OCR 軟體 98

- S**
- Solaris 軟體 30
- Spool32 錯誤 224
- SupportPack, HP 236

- T**
- TCP/IP
 - 支援的作業系統 43
 - 支援的通訊協定 44
- TWAIN 相容軟體, 掃描自 97

- U**
- UNIX 30
- UNIX 軟體 30
- USB 連接埠
 - Macintosh 安裝 33
 - 故障排除 Macintosh 225
 - 尋找 5
 - 疑難排解 212
 - 類型包括 3

- V**
- V.34 設定 151

- W**
- WIA 相容軟體, 掃描自 97
- Windows
 - 支援的作業系統 6, 22
 - 支援的驅動程式 8, 23
 - 每張頁數 77
 - 從 TWAIN 或 WIA 軟體掃描 97
 - 掃描至資料夾 99
 - 掃描至電子郵件 99
 - 軟體元件 21, 29
 - 傳真自 135
 - 新增掃描至目的地 99
 - 解決問題 224
 - 驅動程式設定值 26, 75
- Windows 驅動程式設定
 - 手冊 62
- Word, 傳真自 136

- 一畫**
- 一般性保護 FaultException
 - OE 224

- 三畫**
- 大小, 紙材
 - 調整至頁面大小設定, 傳真 125
- 大小, 影印
 - 疑難排解 215
- 工具箱. 請參見 HP ToolboxFX

- 四畫**
- 介面埠
 - 纜線, 訂購 228
- 介面連接埠
 - 尋找 5
 - 類型包括 3
- 分機
 - 接收傳真自 127
 - 傳送傳真自 137
- 分離墊, 訂購 229
- 尺寸
 - 紙材 51
 - 紙匣選擇 58
- 尺寸, 影印
 - 縮小或放大 84
- 手冊設定
 - Windows 62
- 手動重撥 133
- 手動撥號 131
- 支援
 - 重新包裝印表機 236
 - 線上 234
- 支援的作業系統 6, 8, 22
- 支援的紙材 51
- 文件標籤, HP ToolboxFX 164
- 文字, 疑難排解 208
- 方向, 設定 72
- 比較, 產品機型 1

- 五畫**
- 出紙槽
 - 尋找 4
- 出廠預設值, 還原 186
- 加拿大 DOC 規則 250
- 功能
 - 產品 3
- 功能表
 - 系統設定 17
 - 控制面板, 存取 11
 - 報告 13
 - 傳真工作狀態 11
 - 傳真功能 11
 - 傳真設定 14
 - 網路組態 19
 - 維修 18
 - 影印設定 12
- 功能表選擇圖
 - 列印 158
- 包裝印表機 236
- 卡紙
 - ADF, 清除 194
 - 出紙槽, 清除 201
 - 原因 193
 - 紙匣, 清除 197
 - 釘書機, 清除 204
 - 尋找 194
 - 傳真, 清除 194
 - 預防 205
 - 碳粉匣區域, 清除 203
 - 雙面列印裝置, 清除 199
- 外線
 - 撥號前碼 118
 - 暫停, 插入 114
- 平台掃描器
 - 預設玻璃板大小, 設定 121
- 正反面列印 38
- 用量頁, 列印 158
- 白色或褪色的條紋, 疑難排解 213
- 目的地, 新增掃描
 - Windows 99

- 六畫**
- 光學字元辨識軟體 98
- 列印
 - Macintosh 36
 - USB 連線 42
 - 功能表選擇圖 158
 - 用量頁 158
 - 在不同紙張尺寸上 68
 - 字型清單 158
 - 兩面, Windows 76

- 兩面 (雙面), Macintosh 38
- 直接連接至電腦 42
- 展示頁 158
- 耗材狀態頁 158
- 捷徑 75
- 組態頁 158
- 連線至網路 45
- 疑難排解 212
- 網路報告 158
- 邊至邊 87
- 列印工作
 - 取消 61
- 列印品質
 - HP ToolboxFX 設定 166
 - 疑難排解 206, 219
- 列印紙材
 - 支援 51
- 列印設定標籤,
 - HP ToolboxFX 167
- 列印過淺, 疑難排解 206
- 列印濃度
 - 變更設定 64
- 列印褪色 206
- 印表機驅動程式
 - Macintosh, 疑難排解 224
 - 規格 3
- 回收
 - HP 列印耗材回收與環保計劃 243
- 在同一張紙上列印多頁 77
- 多份, 變更 83
- 字元, 疑難排解 208
- 字型
 - 列印字型清單 158
 - 選擇 79
- 存取性功能 3
- 存放
 - 碳粉匣 175
 - 環境規格 239
- 安全聲明 250
- 安裝
 - Macintosh 軟體以便直接連線 33
 - Windows 軟體 7, 27
 - 網路上的 Macintosh 軟體 33
- 安裝, 軟體
 - 快速 7
 - 建議 7
 - 類型 (Windows) 27
- 忙線訊號, 重撥選項 119
- 次日現場服務 236
- 污點, 疑難排解 206
- 灰色背景、疑難排解 207
- 灰階掃描 102
- 自訂尺寸紙張設定值
 - Macintosh 36
- 自訂尺寸副本 84
- 自動文件進紙器 (ADF)
 - 卡紙 194, 229
 - 容量 82
 - 尋找 4
- 自動送紙器
 - 裝入以掃描 96
- 自動送紙器 (ADF)
 - 支援的頁面尺寸 152
 - 裝入以影印 82
- 自動縮小設定, 傳真 125
- 色彩, 掃描設定 101
- 七畫**
 - 作業系統, 網路 43
 - 作業無效錯誤 224
 - 匣, 碳粉
 - Macintosh 狀態 38
 - 序號, 尋找 5
 - 快速軟體安裝 7
 - 快速撥號
 - 全部刪除 113
 - 刪除 115
 - 建立 114
 - 程式設計 133
 - 編輯 114
 - 技術支援
 - 重新包裝印表機 236
 - 線上 234
 - 更換列印匣 176
 - 材料安全資料表 (MSDS) 245
 - 材料限制 244
 - 材質
 - 每張頁數 37
 - 第一頁 66
 - 每英寸畫素 (ppi), 掃描解析度 101
 - 每英寸點數 (dpi)
 - 規格 3
 - 傳真 120, 121
 - 每張 N 頁的列印
 - Windows 77
- 每張頁數
 - Windows 77
- 每週現場服務 236
- 系統設定功能表 17
- 系統設定標籤, 165
- 八畫**
 - 事件記錄 160
 - 使用不同的紙張/封面 66
 - 使用者可更換的零件 229
 - 使碳粉再次均勻分布 176
 - 來電識別器, 連接 110
 - 取消
 - 列印工作 61
 - 掃描工作 100
 - 傳真 128
 - 影印工作 83
 - 取消封鎖傳真號碼 127
 - 取紙滾筒, 訂購 229
 - 呼叫報告, 傳真
 - 疑難排解 155
 - 延長保固 236
 - 延遲傳真傳送 138
 - 所支援的作業系統 32
 - 放大文件
 - 影印 84
 - 服務
 - HP ToolboxFX 設定 167
 - HP 授權的經銷商 234
 - 重新包裝印表機 236
 - 嚴重錯誤訊息 190
 - 服務合約 236
 - 服務標
 - Macintosh 38
 - 波浪狀紙張, 疑難排解 208
 - 狀態
 - Macintosh 服務標籤 38
 - 使用 HP ToolboxFX 檢視 160
 - 耗材, 檢查 174
 - 傳真工作 11
 - 警示, HP ToolboxFX 160
 - 狀態標籤, HP ToolboxFX 160
 - 空白頁
 - 疑難排解 212
 - 空白頁, 疑難排解 218
 - 空白頁面
 - 列印 67
 - 芬蘭雷射安全聲明 250

附件

零件編號 228

九畫

亮度

列印褪色，疑難排解 206

影印對比 87

便捷釘書機

卡紙，清除 204

耗材，零件編號 228

規格 3

保固

延長 236

客戶自行維修 232

產品 231

傳送裝置和熱凝器 233

碳粉匣 233

保密接收 117

前碼，撥號 118

品質

HP ToolboxFX 設定 166

列印，疑難排解 206, 219

列印設定 (Macintosh) 36

列印設定 (Windows) 219

掃描，疑難排解 216, 218

影印，疑難排解 213

影印設定 85

垂直白色或褪色的條紋 213

垂直線條、疑難排解 206

客戶支援

重新包裝印表機 236

線上 234

封面 36, 66

封鎖傳真 127

建議的軟體安裝 7

按鍵式撥號 121

活動記錄，傳真

疑難排解 155

玻璃板，清潔 102, 181

玻璃板大小設定 121

相片

掃描 105

掃描，疑難排解 216

影印 91

背景陰影，疑難排解 207

訂購耗材與附件 228

重量 238

重新包裝印表機 236

重新列印傳真 139

重撥

手動 133

自動，設定 119

重複的瑕疵，疑難排解 209

音量

設定 18

音量，調整 118

頁面

空白 212

歪斜 208, 211

無法列印 212

進紙錯誤 211

嚴重捲曲 211

頁面扭曲 208, 211

頁面歪斜 208, 211

十畫

展示頁，列印 158

書本

掃描 104

書籍

影印 89

浮水印 37, 73

特定群組，將傳真傳送至 132

特殊紙材

規定 52

特殊紙張

規定 52

紐西蘭電訊宣告 248

紙匣

卡紙，清除 197

容量 58

尋找 4

進紙問題，疑難排解 211

零件編號 228

預設紙材尺寸 55

影印，變更選擇 56

雙面列印，Windows 76

紙匣 3

零件編號 228

紙材

ADF，支援的尺寸 152

HP ToolboxFX 設定 166

尺寸，選擇 69

尺寸，變更 89

支援的尺寸 51

文件尺寸，選擇 68

方向，設定 72

卡紙 193

正反面列印 38

在特殊紙材上列印 65

自訂尺寸，Macintosh 設定
值 36

每張頁數，Windows 77

來源，選擇 70

紙匣預設尺寸 55

捲曲，疑難排解 208

第一頁 36

傳真自動縮小設定 125

裝訂 172, 173

疑難排解 209

影印設定 88

皺褶 209

選擇尺寸與類型 58

類型，選擇 71

類型，變更 89

紙張

ADF，支援的尺寸 152

HP ToolboxFX 設定 166

尺寸，選擇 69

尺寸，變更 89

支援的尺寸 51

支援的類型 58

文件尺寸，選擇 68

卡紙 193

自訂尺寸，Macintosh 設定
值 36

每張頁數 37

來源，選擇 70

捲曲，疑難排解 208

第一頁 36, 66

傳真自動縮小設定 125

裝訂 172

疑難排解 209

影印設定 88

皺褶 209

類型，選擇 71

類型，變更 89

紙張進紙匣

進紙問題，疑難排解 211

紙槽，出紙

卡紙，清除 201

耗材

HP 檢舉熱線 175

再用 176

回收 176, 243

存放 175

更換碳粉匣 176

- 狀態, 使用 HP ToolboxFX 檢視 160
- 狀態, 檢查 174
- 狀態頁, 列印 158
- 耗材回收 176
- 耗材狀態, 服務標籤
 - Macintosh 38
- 記憶體
 - 安裝 177
 - 刪除傳真 129
 - 重新列印傳真 139
 - 零件編號 228
 - 錯誤訊息 189
- 記錄, 傳真
 - 列印所有 145
 - 疑難排解 155
 - 錯誤 147
- 訊息
 - 控制面板 187
 - 嚴重 190
- 釘書針, 裝入 173
- 釘書針匣
 - 規格 3
 - 裝入 173
- 釘書針匣, 零件編號 228
- 釘書機
 - 卡紙, 清除 204
 - 耗材, 零件編號 228
 - 尋找 4
 - 裝入釘書針 173
 - 疑難排解 221
- 十一畫**
- 副本
 - 分頁 85
- 副本空白, 疑難排解 215
- 密碼保護 116
- 將副本分頁 85
- 帶狀與條紋, 疑難排解 206
- 帳單代碼, 傳真
 - 使用 121
- 彩色
 - 掃描設定 102
- 從記憶體中刪除傳真 129
- 控制面板
 - HP ToolboxFX 系統設定 167
 - 功能表 11
 - 耗材狀態, 檢查 174
 - 訊息, 疑難排解 187

- 掃描自 (Macintosh) 39
- 清潔頁, 列印 179
- 設定值 25, 32
- 顯示幕問題疑難排解 192
- 捲曲的紙材 208
- 接收傳真
 - 自動縮小設定 125
 - 封鎖 127
 - 紀錄, HP ToolboxFX 164
 - 重新列印 139
 - 從分機 127
 - 接聽鈴聲設定 122
 - 接聽模式, 設定 123
 - 透過軟體 125
 - 鈴聲模式, 設定 124
 - 疑難排解 153
 - 標記接收設定 126
 - 輪詢 116
 - 錯誤報告, 列印 147
 - 靜音偵測模式 126
 - 聽到傳真訊號時 140
- 接聽鈴聲設定 122
- 接聽模式, 設定 123
- 捷徑 75
- 捷徑, 列印 75
- 掃描
 - TWAIN 相容軟體 97
 - WIA 相容軟體 97
 - 方法 97
 - 灰階 102
 - 至程式 (Windows) 99
 - 至資料夾 (Windows) 99
 - 至電子郵件 (Macintosh) 39
 - 至電子郵件 (Windows) 99
 - 至檔案 (Windows) 99
 - 至檔案 (Macintosh) 39
 - 相片 105
 - 書本 104
 - 從 HP LaserJet Scan (Windows) 97
 - 從控制面板 97
 - 從控制面板 (Macintosh) 39
 - 逐頁 (Macintosh) 39
 - 黑白 102
 - 裝入 ADF 96
 - 裝入平台掃描器 96
 - 檔案格式 101
- 掃描至按鈕, 設定 98

- 掃描器
 - 玻璃板, 清潔 86
 - 條, 清潔 86
 - 清潔玻璃板 102
 - 裝入以掃描 96
 - 裝入以影印 82
- 掃描
 - OCR 軟體 98
 - 色彩 101
 - 取消 100
 - 空白頁, 疑難排解 218
 - 品質, 疑難排解 216, 218
 - 速度, 疑難排解 217
 - 解析度 101
- 授權的經銷商 234
- 條紋、疑難排解 206
- 添裝紙材
 - 1 號紙匣 53
- 淺
 - 傳真對比 120
- 淺色影印 213
- 清潔
 - 自動文件進紙器 180
 - 表面 181
 - 玻璃板 102, 181
 - 紙張路徑 179
 - 掃描條 86, 181
 - 掃描器玻璃板 86
 - 護蓋背面 181
- 深, 對比設定
 - 傳真 120
 - 影印 87
- 深色影印 213
- 現場服務合約 236
- 產品
 - 序號, 尋找 5
 - 機型比較 1
- 移除 Macintosh 軟體 34
- 移除軟體
 - Windows 28
- 第一頁
 - 使用不同的紙張 36, 66
 - 空白 67
- 符合 FCC 242
- 組態頁
 - 列印 158
- 處理, 報廢 244
- 術語 253
- 術語詞彙表 253

- 規格
 - 產品功能 3
 - 電力 238, 239
 - 實體 238
 - 環境 239
 - 聲音排放 240
- 設定
 - HP ToolboxFX 165
 - 出廠預設值, 還原 186
 - 捷徑 (Windows) 75
 - 組態頁 46
 - 網路列印 45
 - 網路組態頁 46
- 設定值
 - 優先順序 25, 32
 - 驅動程式 26, 32
 - 驅動程式預設 (Macintosh) 36
- 軟體
 - HP ToolboxFX 29, 159
 - HP Web Jetadmin 29
 - Linux 30
 - Macintosh 設定裝置 34
 - Readiris OCR 98
 - Solaris 30
 - UNIX 30
 - Windows 29
 - Windows 元件 21
 - 元件 7
 - 支援的作業系統 6, 22, 32
 - 快速安裝 7
 - 直接連線安裝, Macintosh 33
 - 建議的安裝 7
 - 從 TWAIN 或 WIA 掃描 97
 - 接收傳真 125
 - 設定值 25, 32
 - 嵌入式 Web 伺服器 29, 34
 - 傳送傳真 135
 - 解除安裝 Macintosh 34
 - 網路安裝, Macintosh 33
- 通訊協定, 網路 44
- 通訊協定設定, 傳真 151
- 連接埠
 - 故障排除 Macintosh 225
 - 尋找 5
 - 類型包括 3
 - 纜線, 訂購 228
- 連線速度設定 47
- 速度
 - 掃描, 疑難排解 217
 - 傳真, 疑難排解 155
 - 速度很慢, 疑難排解
 - 傳真 155
 - 速度很慢, 疑難排解
 - 掃描 217
- 逐頁掃描 (Macintosh) 39
- 透過網路搜尋裝置 44
- 十二畫**
- 單張多頁 37
- 報告
 - PCL 6 字型清單 14
 - PCL 字型清單 13
 - PS 字型清單 14
 - 功能表選擇圖 13, 158
 - 用量頁 13, 158
 - 服務頁 14
 - 展示頁 13, 158
 - 耗材狀態頁 13, 158
 - 組態頁 13, 158
 - 傳真 13
 - 網路報告 13, 158
- 報告, 產品
 - 組態頁 46
 - 網路組態頁 46
- 報告, 傳真
 - 列印所有 145
 - 疑難排解 155
 - 錯誤 147
- 報廢處理 244
- 嵌入式 Web 伺服器 29, 34
- 嵌入式 Web 伺服器 (EWS)
 - 功能 169
- 散布, 疑難排解 209
- 散落的碳粉, 疑難排解 207
- 無汞產品 244
- 進紙匣
 - 裝入紙材 53
- 進紙問題, 疑難排解 211
- 開啓/關閉開關, 找出 4
- 韌體更新 182
- 黑白掃描 102
- 十三畫**
- 傳真
 - V.34 設定 151
 - 分機接收 127
- 手動重撥 133
- 手動撥號 131
- 出廠預設值, 還原 186
- 卡紙, 疑難排解 193
- 安全性, 保密接收 117
- 安全性, 密碼保護 116
- 自動縮小 125
- 快速撥號 133
- 使用快速撥號傳送 133
- 取消 128
- 延遲傳送 138
- 封鎖 127
- 玻璃板大小設定 121
- 重撥設定 119
- 音量設定 118
- 特定群組 132
- 偵測撥號音設定 119
- 帳單代碼 121
- 從記憶體中刪除 129
- 從記憶體中重新列印 139
- 從電腦 (Macintosh) 40
- 接收記錄 164
- 接收疑難排解 153
- 接聽鈴聲 122
- 接聽模式 16, 123
- 排除傳送故障 152
- 透過軟體接收 125
- 透過軟體傳送 135
- 透過電話傳送 137
- 報告 13
- 報告, 列印所有 145
- 報告, 疑難排解 155
- 傳送記錄 164
- 群組撥號項目 134
- 解析度 120, 121
- 鈴聲模式 124
- 對比設定 120
- 撥號, 按鍵式或轉盤式 121
- 撥號前碼 118
- 暫停, 插入 114
- 標記接收 126
- 輪詢 116
- 錯誤更正 150
- 錯誤訊息 142
- 錯誤報告, 列印 147
- 靜音偵測模式 126
- 轉寄 124
- 響鈴類型 16
- 聽到傳真訊號時接收 140

- 傳真日期, 設定
 - 使用 HP 傳真設定精靈 112
 - 使用控制面板 111
- 傳真時間, 設定
 - 使用 HP 傳真設定精靈 112
 - 使用控制面板 111
- 傳真連接埠, 尋找 5
- 傳真報告, 列印 13
- 傳真標題, 設定
 - 使用 HP 傳真設定精靈 112
 - 使用控制面板 111
- 傳真標籤, HP ToolboxFX 162
- 傳送傳真
 - 手動撥號 131
 - 快速撥號 133
 - 取消 128
 - 延遲 138
 - 紀錄, HP ToolboxFX 164
 - 特定群組 132
 - 帳單代碼 121
 - 透過下游電話 137
 - 透過軟體 135
 - 群組撥號項目 134
 - 疑難排解 152
 - 錯誤報告, 列印 147
 - 轉寄 124
- 傳送裝置保固 233
- 新增
 - 掃描目的地 (Windows) 99
- 溫度規格
 - 環境 239
- 經濟模式設定 74
- 群組撥號項目
 - 刪除 115
 - 建立 115
 - 將傳真傳送至 134
 - 編輯 115
- 裝入
 - 釘書針 173
- 裝入紙材
 - 2 號紙匣 53
 - 選購的 3 號紙匣 53
- 裝訂 172, 173
- 裝置狀態
 - Macintosh 服務標籤 38
- 裝置輪詢 167
- 解決問題
 - Macintosh 問題 224
 - PostScript 錯誤 226
 - Windows 問題 224
- 解析度
 - 掃描 101
 - 規格 3
 - 傳真 120, 121
- 解除安裝
 - Windows 軟體 28
- 解除安裝 Macintosh 軟體 34
- 資料夾, 掃描至 99
- 資訊頁
 - 組態 46
 - 網路組態 46
- 運送印表機 236
- 鈴聲
 - 區別 124
 - 鈴聲區別設定 124
 - 鈴聲模式 124
- 雷射安全聲明 250
- 電力規格 238, 239
- 電子郵件
 - 在 HP ToolboxFX 中設定警
示 161
- 電子郵件, 掃描至
 - Macintosh 39
 - Windows 99
- 電子郵件, 掃描至
 - 解析度設定值 102
- 電子郵件警示, 設定 160
- 電子傳真
 - 接收 125
 - 傳送 135
- 電源
 - 要求 238, 239
- 電源消耗 239
- 電源開關, 找出 4
- 電話
 - 接收傳真自 127, 140
- 電話, 下游
 - 傳送傳真自 137
- 電話, 連接額外裝置 111
- 電話卡 131
- 電話客戶保護條例 246
- 電話答錄機, 連接
 - 傳真設定 122
- 電話號碼
 - HP 檢舉熱線 175
- 電話簿, 傳真
 - 刪除所有項目 113
 - 匯入 113
 - 新增項目 133
- 電話簿, 傳真
 - HP ToolboxFX 標籤 162
- 電壓要求 238
- 電纜
 - USB, 疑難排解 212
- 零件, 使用者可更換 229
- 零件編號
 - 使用者可更換的零件 229
 - 耗材 228
 - 記憶體 228
 - 纜線 228
- 零件編輯
 - 紙匣 228
- 預設 (Macintosh) 36
- 預設值, 還原 186
- 十四畫**
- 實體規格 238
- 對比設定
 - 傳真 120
 - 影印 87
- 對等式列印
 - 免責聲明 43
- 摺痕, 疑難排解 209
- 滾筒, 訂購 229
- 疑難排解
 - EPS 檔案 225
 - USB 電纜 212
 - 文字 208
 - 卡住的釘書針 204
 - 卡紙 193
 - 列印品質 206
 - 列印褪色 206
 - 空白頁 212, 218
 - 重複的瑕疵 209
 - 頁面色彩太淺 213
 - 頁面色彩太深 213
 - 頁面歪斜 208, 211
 - 頁面無法列印 212
 - 核對清單 184
 - 紙張 209
 - 釘書機 221
 - 控制面板訊息 187
 - 控制面板顯示幕 192
 - 捲曲的紙材 208
 - 接收傳真 153
 - 掃描品質 216, 218

- 組態頁, 列印 46
- 速度, 傳真 155
- 散落的碳粉 207
- 進紙問題 211
- 傳真報告 155
- 傳真錯誤更正設定 150
- 傳送傳真 152
- 碳粉污跡 207
- 碳粉污點 206
- 碳粉散布 209
- 網路 222
- 網路組態頁, 列印 46
- 影印 215
- 影印大小 215
- 影印品質 213
- 撥號 152
- 皺褶 209
- 線條, 列印的頁面 206
- 線條, 副本 213
- 線條, 掃描 218
- 嚴重錯誤訊息 190
- 碳粉
- 污跡, 疑難排解 207
- 污點, 疑難排解 206
- 散布, 疑難排解 209
- 散落, 疑難排解 207
- 節省 74
- 碳粉污跡, 疑難排解 207
- 碳粉匣
- HP 檢舉熱線 175
- Macintosh 狀態 38
- 再用 176
- 回收 176, 243
- 存放 175
- 更換 176
- 狀態, 使用 HP ToolboxFX 檢視 160
- 狀態, 檢查 174
- 保固 233
- 零件編號 228
- 擋門釋放開關, 尋找 4
- 碳粉匣區域卡紙, 清除 203
- 碳粉匣擋門釋放開關, 尋找 4
- 管制資訊 242
- 網站
- HP Web Jetadmin, 下載 170
- Macintosh 客戶支援 235
- 材料安全資料表 (MSDS) 245
- 客戶支援 234
- 網路
- HP Web Jetadmin 170
- IP 位址組態 47
- Macintosh 安裝 33
- 支援的作業系統 43
- 支援的通訊協定 44
- 設定 19, 41
- 連線速度設定 47
- 搜尋產品 44
- 裝置輪詢 167
- 疑難排解 222
- 網路組態功能表 19
- 網路組態頁 46
- 網路設定標籤, HP ToolboxFX 168
- 網路連接埠
- 設定 45
- 尋找 5
- 網路報告, 列印 158
- 維修
- 零件編號 228
- 維修功能表 18
- 維護合約 236
- 與 HP 聯絡 234
- 說明標籤, HP ToolboxFX 164
- 十五畫
- 影印
- 大小, 疑難排解 215
- 多份 83
- 取消 83
- 放大 84
- 品質, 調整 85
- 品質, 疑難排解 213
- 相片 91
- 書籍 89
- 紙匣選擇 56
- 紙材, 疑難排解 214
- 紙材尺寸 88
- 紙材設定 88
- 紙材類型 88
- 草稿設定 87
- 混合大小的原稿 92
- 深/淺設定 87
- 設定功能表 12
- 單面到雙面 93
- 單鍵 83
- 裝入 ADF 82
- 裝入平台掃描器 82
- 對比, 調整 87
- 疑難排解 215
- 縮小 84
- 還原預設值 89
- 雙面 93
- 雙面, 手動 94
- 雙面到雙面 93
- 雙面設定, 變更 93
- 邊至邊 87
- 變更預設值 83
- 影像品質
- HP ToolboxFX 設定 166
- 列印, 疑難排解 206, 219
- 掃描, 疑難排解 216, 218
- 影印, 疑難排解 213
- 撥打國際電話 131
- 撥號
- 手動 131
- 手動重撥 133
- 自動重撥, 設定 119
- 前碼, 插入 118
- 按鍵式或轉盤式撥號 121
- 透過電話 137
- 傳真 15
- 疑難排解 152
- 暫停, 插入 114
- 撥號音偵測設定 119
- 數據機, 連接 110
- 暫停, 插入 114
- 槽, 出紙
- 尋找 4
- 歐盟, 廢棄處理 245
- 熱凝器
- 保固 233
- 紙材原則 65
- 錯誤 190
- 皺褶, 疑難排解 209
- 線上支援 234
- 線條, 疑難排解
- 列印的頁面 206
- 線條, 疑難排解
- 副本 213
- 掃描 218
- 線條, 疑難排解 206
- 調整文件大小
- Macintosh 36
- 調整文件尺寸
- 影印 84
- 調整至頁面大小設定, 傳真 125

輪詢, 裝置 167
輪詢傳真 116

十六畫

噪音規格 240
操作環境、規格 239
橫向列印, 設定 72
機型
 比較 1
 編號, 尋找 5
濃度, 列印
 變更設定 64
輸出品質
 HP ToolboxFX 設定 166
 列印, 疑難排解 206, 219
 掃描, 疑難排解 216, 218
 影印, 疑難排解 213
錯誤, PostScript 226
錯誤更正設定, 傳真 150
錯誤訊息
 控制面板 187
 嚴重 190
錯誤訊息, 傳真 141
錯誤報告, 傳真
 列印 147
隨附電池 244
靜音偵測模式 126

十七畫

優先順序, 設定值 25, 32
檔案, 掃描至
 Macintosh 39
檢舉熱線 175
濕度規格
 環境 239
環保管理計畫 242
環境規格 239
縮小文件
 影印 84
縮放文件
 Macintosh 36
 影印 84
縱向列印, 設定 72
聲音排放 240
還原出廠預設值 186
韓國 EMI 聲明 250
點, 疑難排解 206

十八畫

轉寄傳真 124
轉盤式撥號 121
雙面列印
 手動, Windows 76
 自動, Windows 76
雙面列印裝置
 卡紙, 清除 199
雙面影印 93

十九畫

邊至邊列印 87
類型, 紙材
 紙匣選擇 58
類型, 紙材
 HP ToolboxFX 設定 166

二十畫

警示, 設定 160
警示訊息 187

二十一畫

護蓋, 清潔 181
驅動程式
 Macintosh, 疑難排解 224
 Macintosh 設定值 36
 Windows 設定 75
 支援的 23
 支援的作業系統 8
 捷徑 (Windows) 75
 規格 3
 設定值 25, 26, 32
 預設 (Macintosh) 36

二十五畫以上

纜線
 零件編號 228

© 2007 Hewlett-Packard Development Company, L.P.

www.hp.com



CB532-90980