

# HP Photosmart D7400 series 說明

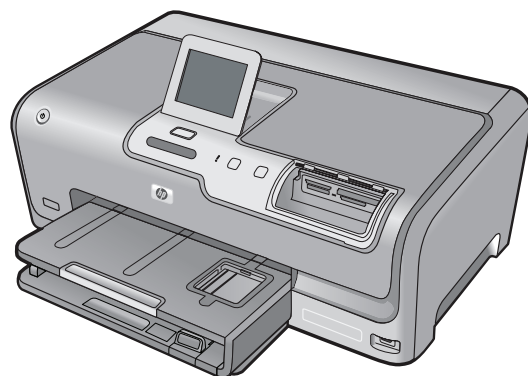



# 目錄

<b>1 HP Photosmart D7400 series 說明</b>	<b>7</b>
<b>2 HP Photosmart 概觀</b>	
HP Photosmart 概觀	9
控制台功能	10
顯示圖示	11
顯示器睡眠狀態	11
功能選項概觀	11
Photosmart Express 功能表	12
設定功能表	12
說明功能表	12
使用視覺鍵盤輸入文字	13
使用 HP Photosmart 軟體	13
<b>3 尋找更多資訊</b>	<b>15</b>
<b>4 完成設定 HP Photosmart</b>	
設定偏好設定	17
設定語言和國家／地區	17
調整音量	18
設定 PictBridge/DPOF/uPnP 列印的預設紙匣	18
啓用相片的快速瀏覽	18
設定從 Bluetooth 裝置列印時要使用的紙匣	19
還原出廠設定值	19
在顯示器上播放幻燈片	19

電腦連線資訊.....	20
支援的連線類型.....	20
使用 Ethernet 連線.....	21
使用整合型無線 WLAN 802.11 進行連線.....	21
使用 HP bt450、印表機及 PC 轉接器（配有 Bluetooth® 無線技術）進行連接.....	21
尋找裝置名稱與位址.....	21
設定 HP Photosmart 的 Bluetooth 安全性.....	22
使用 Bluetooth® 連線從您的電腦列印.....	25
使用印表機共享.....	26
連接到網路.....	26
有線網路設定.....	27
有線網路所需項目.....	27
將 HP Photosmart 連接到網路.....	28
整合式無線 WLAN 802.11 網路設定.....	29
整合式無線 WLAN 802.11 網路的準備需求.....	30
連線到整合式無線 WLAN 802.11 網路.....	30
無線客戶端模式網路設定.....	32
客戶端模式網路的準備需求.....	33
建立 Windows XP 電腦的網路設定檔.....	33
在其他作業系統上新增網路設定檔.....	34
圖 - 連接到無線客戶端模式網路.....	34
安裝網路連線所需的軟體.....	36
連接到網路上其他電腦.....	36
將 HP Photosmart 從 USB 連線切換為網路連線.....	37
管理網路設定.....	37
從控制台變更基本網路設定.....	38
從控制台變更進階網路設定.....	40
使用內嵌網路伺服器.....	41
網路組態頁定義.....	43
網路詞彙表.....	48
<b>5 如何使用？.....</b>	<b>51</b>
<b>6 裝入紙張</b>	
選擇列印紙張.....	53
建議的列印紙張.....	53
不建議使用的紙張.....	55
放入紙張.....	55
放入整頁大小的紙張.....	55
放入 10 x 15 公分（4 x 6 英吋）相紙.....	57
放入索引卡.....	58
放入信封.....	59
放入其他紙張類型.....	60
避免卡紙.....	61

<b>7 從電腦列印</b>	
從軟體應用程式列印.....	63
將 <b>HP Photosmart</b> 設定為預設印表機.....	64
變更目前工作的列印設定.....	64
設定紙張大小.....	64
設定列印的紙張類型.....	65
檢視列印解析度.....	66
變更列印速度或品質.....	66
變更頁面方向.....	66
調整文件的大小.....	67
變更飽和度、亮度或色調.....	67
預覽列印工作.....	68
變更預設列印設定.....	68
列印捷徑.....	68
建立列印捷徑.....	69
刪除列印捷徑.....	69
執行特殊的列印工作.....	70
列印無邊框影像.....	70
在相紙上列印相片.....	71
列印自訂 <b>CD/DVD</b> 標籤.....	72
使用「最大 <b>dpi</b> 」列印.....	72
雙面列印.....	73
將多頁文件印成小冊子.....	74
在單張紙上列印多頁文件.....	76
以相反的順序列印多頁文件.....	76
反轉影像以轉印.....	77
在投影片上列印.....	78
將一組地址列印在標籤或信封上.....	78
列印海報.....	79
列印網頁.....	80
停止列印工作.....	80
<b>8 使用相片功能</b>	
檢視和選擇相片.....	84
列印相片.....	85
使用相片建立特殊專案.....	87
使用 <b>HP Photosmart</b> 軟體共享相片.....	88
將相片儲存到電腦中.....	89

使用控制台編輯相片.....	90
縮放與上下左右移動來裁剪相片.....	91
旋轉相片.....	92
調整相片的亮度.....	92
列印相片周圍邊框.....	93
將特殊的色彩效果套用到相片.....	94
消除紅眼.....	95
自動增強您的相片.....	96
<b>9 列印報告和表單</b>	
列印自我測試報告.....	97
列印表單.....	97
<b>10 維護 HP Photosmart</b>	
檢查估計的墨水存量.....	99
使用墨水匣.....	100
更換墨水匣.....	100
校正印表機.....	103
清潔列印頭.....	104
清潔墨水匣接頭.....	105
去除皮膚與衣服上的墨水.....	106
清潔 HP Photosmart.....	106
自我維護的聲音.....	107
降低 HP Photosmart 關閉時的能源消耗.....	107
關閉 HP Photosmart.....	107
<b>11 採購墨水耗材</b> .....	109
<b>12 疑難排解</b>	
疑難排解秘訣.....	111
透過 USB 連線時的通訊問題.....	111
墨水匣與列印頭的資訊.....	112
有關紙張的資訊.....	113
清除卡紙.....	113
檢視讀我檔案.....	115
硬體安裝疑難排解.....	115
軟體安裝疑難排解.....	118
解除安裝和重新安裝軟體.....	120
網路疑難排解.....	123
有線網路設定疑難排解.....	123
無線設定疑難排解.....	126
列印品質疑難排解.....	129
列印疑難排解.....	136
記憶卡和前方 USB 埠疑難排解.....	143

錯誤.....	148
裝置訊息.....	148
檔案訊息.....	149
<b>HP Photosmart 支援的檔案類型</b> .....	151
一般使用者訊息.....	151
紙張訊息.....	154
電源和連接訊息.....	156
墨水匣訊息.....	158
<b>13 HP 保固與支援</b>	
保固.....	167
墨水匣保固資訊.....	167
支援程序.....	167
電洽 HP 支援之前.....	168
致電 HP 支援中心.....	168
電話支援期限.....	168
致電.....	169
電話支援期限過後.....	169
其他保固選項.....	169
HP Quick Exchange Service (Japan).....	170
Call HP Korea customer support.....	170
準備運送 HP Photosmart.....	171
保護墨水系統.....	171
移除控制台面板.....	171
包裝 HP Photosmart.....	172
<b>14 技術資訊</b>	
規格.....	173
環保產品服務活動.....	174
紙張使用.....	175
塑膠.....	175
原料安全性資料.....	175
回收計畫.....	175
<b>HP 噴墨耗材回收計畫</b> .....	175
能源消耗.....	175
物質的特殊處理.....	175
加州使用者請注意.....	175
NDL battery disposal.....	175
Taiwan battery statement.....	176
Disposal of Waste Equipment by Users in Private Households in the European Union .....	176

法規注意事項.....	177
法規機型識別號碼.....	177
FCC statement.....	177
Notice to users in Korea.....	178
VCCI (Class B) compliance statement for users in Japan.....	178
Notice to users in Japan about power cord.....	178
Geräuschemission.....	178
管理無線電訊聲明.....	178
Wireless: Exposure to radio frequency radiation.....	178
Wireless: Notice to users in Brazil.....	179
Wireless: Notice to users in Canada.....	179
European Union Regulatory Notice.....	180
Wireless: Notice to users in Taiwan.....	180
Declaration of conformity (European Economic Area).....	181
HP Photosmart D7400 series declaration of conformity.....	181
索引.....	183



# 1 HP Photosmart D7400 series 說明

有關 HP Photosmart 的資訊，請參閱：

- 位於第 9 頁的「[HP Photosmart 概觀](#)」
- 位於第 15 頁的「[尋找更多資訊](#)」
- 位於第 17 頁的「[完成設定 HP Photosmart](#)」
- 位於第 51 頁的「[如何使用？](#)」
- 位於第 53 頁的「[裝入紙張](#)」
- 位於第 63 頁的「[從電腦列印](#)」
- 位於第 83 頁的「[使用相片功能](#)」
- 位於第 97 頁的「[列印報告和表單](#)」
- 位於第 99 頁的「[維護 HP Photosmart](#)」
- 位於第 109 頁的「[採購墨水耗材](#)」
- 位於第 167 頁的「[HP 保固與支援](#)」
- 位於第 173 頁的「[技術資訊](#)」



## 2 HP Photosmart 概觀

使用 HP Photosmart，輕鬆快速的完成從記憶卡列印相片等工作。您不需啓動電腦，即可從控制台直接存取 HP Photosmart 的許多功能。

本節包含下列主題：

- [HP Photosmart 概觀](#)
- [控制台功能](#)
- [顯示圖示](#)
- [顯示器睡眠狀態](#)
- [功能選項概觀](#)
- [使用視覺鍵盤輸入文字](#)
- [使用 HP Photosmart 軟體](#)

### HP Photosmart 概觀

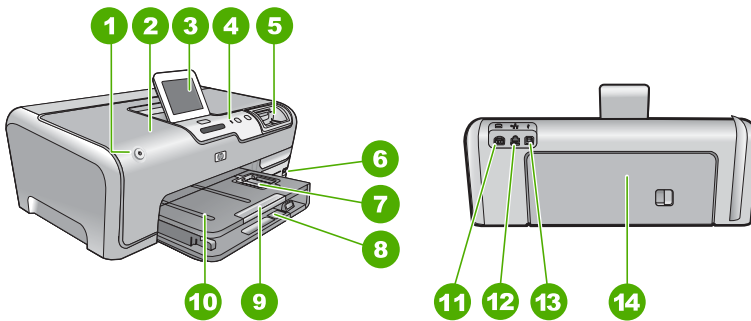

標籤	描述
1	亮起
2	墨水匣門
3	彩色圖形顯示器（也稱為顯示器）
4	控制台
5	記憶卡插槽與「相片」指示燈
6	前端 USB 連接埠
7	相片匣
8	主進紙匣（也稱為進紙匣）
9	紙匣延伸架（也稱為紙匣延伸架）
10	出紙匣

(續)

標籤	描述
11	電源連接*
12	Ethernet 連接埠
13	後方 USB 連接埠
14	後方機門

\* 只能與 HP 提供的電源轉接器搭配使用。

## 控制台功能

下列圖示和相關表格提供 HP Photosmart 控制台功能的快速參照。

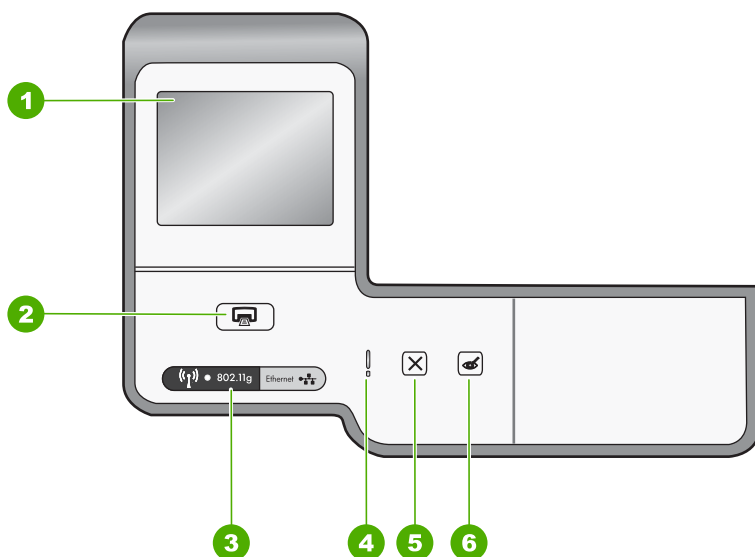

標籤	名稱與描述
1	<b>顯示</b> ：檢視功能表、相片和訊息。觸控螢幕顯示器可調整至不同位置。這樣可讓使用者因應不同裝置位置與光線條件，變更顯示角度。
2	<b>列印相片</b> ：根據您存取相片的來源為「檢視」、「列印」，或「建立」功能表， <b>列印相片</b> 按鈕會顯示「預覽列印」畫面，或列印所選相片。若未選擇相片，會出現提示詢問您是否要列印記憶卡或儲存裝置上的所有相片。
3	<b>無線指示燈</b> ：指出 802.11 b 和 g 無線電已經開啓
4	「 <b>注意燈</b> 」：表示發生問題。請參閱顯示器以取得更多資訊。
5	「 <b>取消</b> 」：停止目前的作業、結束功能表或結束設定。
6	<b>紅眼修正</b> ：開啓或關閉 <b>紅眼修正</b> 功能。依照預設，此功能是關閉的。開啓此功能時，HP Photosmart 會自動修正顯示器目前所顯示相片中的紅眼色彩。

## 顯示圖示

下列圖示會出現在顯示器下方，以提供有關 HP Photosmart 的重要資訊。

圖示	用途
	顯示墨水匣狀態。圖示的色彩對應於墨水匣的色彩，而且圖示的填充等級對應於墨水匣的填充等級。 <b>附註</b> 只有墨水匣之一的存量少於 <b>50%</b> 時，才會顯示墨水存量。若所有墨水匣的墨水存量都超過 <b>50%</b> ，顯示器上就不會顯示墨水匣圖示。
	顯示墨水匣的墨水量幾乎用盡，必須加以更換。
	顯示插入了一個不明的墨水匣。如果墨水匣內含非 HP 墨水，就可能出現這個圖示。
	顯示有一組有線網路連接。
	指示無線網路連接的存在與訊號強度。
	指示無線客戶端模式網路連接的存在。
	指示具有 Bluetooth® 無線技術的 HP bt450、印表機與電腦轉接器已連接至前方 USB 埠。

## 顯示器睡眠狀態

為延長顯示器壽命，顯示器會在兩分鐘沒有動作之後變暗。30 分鐘沒有動作後，顯示器會進入睡眠狀態，並完全關閉螢幕。當您觸碰顯示器、按控制台按鈕、插入記憶卡或連接儲存裝置，或從連接的電腦存取 HP Photosmart 時，顯示器會再度開啓。

## 功能選項概觀

下列主題提供出現在 HP Photosmart 顯示器上之最上層功能選項的快速參照。

- [Photosmart Express 功能表](#)
- [設定功能表](#)
- [說明功能表](#)

## Photosmart Express 功能表

當您插入記憶卡或儲存裝置時，可在「Photosmart Express」功能表中使用下列功能。



「檢視」



## 設定功能表

當您從「Photosmart Express」功能表觸碰**設定**時，可使用下列選項。

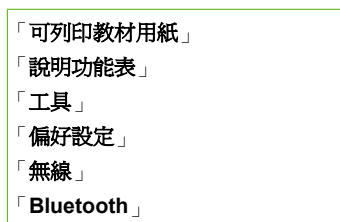

 附註「Bluetooth」功能只在具備 Bluetooth®無線技術的 HP bt450、印表機或電腦轉接器連接到 HP Photosmart 時才會顯示。

## 說明功能表

「說明」功能表可快速存取主要的說明主題。當您在閒置狀態中觸碰「？」圖示時即可使用。您亦可透過**設定**功能表存取此功能表。以下是可用的選項。如果您選擇前四個主題的其中一個，說明即會出現在顯示器上。如果您選擇後六個主題的其中一個，說明即會出現在電腦上。

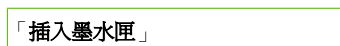

(續)

「放入紙張」  
「在相片匣中裝入紙張」  
「卡紙」  
「如何使用」  
「錯誤訊息」  
「一般疑難排解」  
「網路疑難排解」  
「使用記憶卡」  
「取得支援」

## 使用視覺鍵盤輸入文字

當您需要輸入文字時，可以使用顯示器上自動顯示的視覺鍵盤來輸入文字或符號。例如，當您設定無線網路或 Bluetooth 裝置名稱時，會自動顯示視覺鍵盤。

### 使用視覺鍵盤輸入文字

1. 要選擇視覺鍵盤上的字母、數字或符號，請觸碰適當的選項。

#### 輸入小寫字母、大寫字母、數字或符號

- 若要輸入小寫文字，請觸碰視覺鍵盤上的「**abc**」。
  - 若要輸入大寫文字，請觸碰視覺鍵盤上的「**ABC**」。
  - 若要輸入數字，請觸碰視覺鍵盤上的「**123**」。
  - 若要輸入符號字，請觸碰視覺鍵盤上的「**.@!**」。
2. 觸碰適當的文字、數字或符號後，選項就會出現在視覺鍵盤上方的白色區域。  
 **提示** 若要消除文字、數字或符號，請觸碰視覺鍵盤上的「**Del**」。
  3. 輸入完文字、數字或符號後，請觸碰視覺鍵盤上的「**完成**」。

## 使用 HP Photosmart 軟體

HP Photosmart 軟體提供快速簡單的方式列印您的相片。它也可以讓您存取其他基本的 HP 影像軟體功能，如儲存及檢視相片。

如需使用 HP Photosmart 軟體的詳細資訊：

- 請檢查左邊的**內容**面板。在上方尋找 **HP Photosmart 軟體說明內容**一書。
- 若您在上方的**內容**面板找不到 **HP Photosmart 軟體說明內容**一書，請透過 HP 解決方案中心存取軟體說明。





## 3 尋找更多資訊

您可以透過印刷手冊和螢幕操作說明上的各種資源，取得有關安裝與使用 HP Photosmart 的資訊。

	<p><b>安裝指南</b></p> <p>《安裝指南》提供設定 HP Photosmart 和安裝軟體的指示。請務必依照《安裝指南》的步驟順序進行。</p> <p>若您在安裝時遇到問題，請參閱「安裝指南」以取得疑難排解資訊，或參閱此畫面「說明」的位於第 111 頁的「疑難排解」。</p>
	<p><b>基本指南</b></p> <p>《基本指南》包含 HP Photosmart 的概觀（包括基本工作的逐步指示、疑難排解提示及技術資訊）。</p>
	<p><b>HP Photosmart Essential 動畫</b></p> <p>HP Photosmart Essential 動畫使用互動的方式，提供您 HP Photosmart 所包含之軟體的簡短概觀。您將瞭解軟體如何幫助您建立、共享、整理並列印相片。</p>
	<p><b>螢幕操作說明</b></p> <p>螢幕「說明」提供使用 HP Photosmart 所有功能的詳細指示。</p> <ul style="list-style-type: none"><li>• 「如何」主題提供的連結可讓您迅速找到執行常用工作的資訊。</li><li>• <b>HP Photosmart 概觀</b>主題提供 HP Photosmart 主要功能的一般資訊。</li><li>• <b>疑難排解</b>主題提供您使用 HP Photosmart 時可能會遇到問題的解決資訊。</li></ul>
	<p><b>讀我檔案</b></p> <p>讀我檔案包含其他出版物中可能找不到的最新資訊。</p> <p>安裝軟體以存取讀我檔案。</p>
<p><a href="http://www.hp.com/support">www.hp.com/support</a></p>	<p>如果您可連線至網際網路，就可以從 HP 網站上取得說明和支援。此網站上提供技術支援、驅動程式、以及耗材和訂購資訊。</p>



## 4 完成設定 HP Photosmart

在完成《安裝指南》中的步驟後，請參考本節協助您完成設定 HP Photosmart。本節包含與裝置設定相關的重要資訊，包括設定偏好設定的資訊。

本節包含下列主題：

- [設定偏好設定](#)
- [電腦連線資訊](#)
- [連接到網路](#)

### 設定偏好設定

您可以在 HP Photosmart 上變更設定，讓裝置能夠依據您的偏好設定來運作。例如，您可以設定一般的裝置偏好設定，例如用來顯示訊息的語言。也可以將裝置設定還原成購買時的設定。此操作會消除您已經設定的任何新預設值。

本節包含下列主題：

- [設定語言和國家／地區](#)
- [調整音量](#)
- [設定 PictBridge/DPOF/uPnP 列印的預設紙匣](#)
- [啓用相片的快速瀏覽](#)
- [設定從 Bluetooth 裝置列印時要使用的紙匣](#)
- [還原出廠設定值](#)
- [在顯示器上播放幻燈片](#)

### 設定語言和國家／地區

語言設定會決定 HP Photosmart 要使用哪一種語言來顯示顯示器上的訊息。國家／地區設定會決定列印時使用的預設紙張大小與版面配置。您可以依下列程序隨時變更這些設定。

#### 設定語言

1. 觸碰顯示器上的「設定」。
2. 觸碰「偏好設定」。
3. 觸碰「設定語言」。
4. 觸碰您要選取的語言。

---

 附註 如果在畫面上看不到該功能表選項，請觸碰▲或▼捲動瀏覽所有功能表選項。

---

5. 出現提示時，觸碰「是」確認您的選擇，或觸碰「否」選擇其他語言。

### 設定國家／地區

1. 觸碰顯示器上的「設定」。
2. 觸碰「偏好設定」。
3. 觸碰「設定國家／地區」。
4. 觸碰您要選取的國家／地區。

 附註 如果在畫面上看不到該功能表選項，請觸碰▲或▼捲動瀏覽所有功能表選項。

5. 出現提示時，觸碰「是」確認您的選擇，或觸碰「否」選擇其他國家／地區。

### 調整音量

HP Photosmart 對裝置事件與錯誤相關的音量可進行三種程度的調整。預設設定為「中」。

#### 調整音量

1. 觸碰顯示器上的「設定」。
2. 觸碰「偏好設定」。
3. 觸碰「音效音量」，再觸碰您希望選取的音量。

### 設定 PictBridge/DPOF/uPnP 列印的預設紙匣

設定從 Pictbridge 裝置、DPOF 檔案或 UPnP 列印相片時要使用的預設紙匣。預設設定為「相片匣」。

#### 設定預設紙匣

1. 觸碰顯示器上的「設定」。
2. 觸碰「偏好設定」。
3. 觸碰「選擇 PictBridge/DPOF/uPnP 紙匣」。
4. 觸碰「主紙匣」或「相片匣」。

### 啓用相片的快速瀏覽

您可設定 HP Photosmart，將小縮圖寫入記憶卡，以啓用快速相片瀏覽。縮圖佔用的容量很小，可用來加速記憶卡上的相片瀏覽效能。

 附註 依預設，此功能設定為開啓。

#### 開啓或關閉快速瀏覽

1. 觸碰顯示器上的「設定」。
2. 觸碰「工具」。
3. 觸碰▼捲動所有選項，再觸碰「啓用較快速瀏覽」。
4. 觸碰「亮起」或「關閉」開啓或關閉。

## 設定從 Bluetooth 裝置列印時要使用的紙匣

設定從 Bluetooth 裝置列印相片時要使用的預設紙匣。

### 設定從 Bluetooth 裝置列印時要使用的紙匣

1. 觸碰「設定」。
2. 觸碰「Bluetooth」。

 附註 如果在畫面上看不到該功能表選項，請觸碰▲或▼捲動瀏覽所有功能表選項。

3. 觸碰「預設紙匣」。
4. 觸碰「主紙匣」或「相片匣」。

## 還原出廠設定值

您可以將 HP Photosmart 的目前設定還原至您購買時的狀態。  
只能從控制台執行這個程序。

### 還原出廠設定值

1. 觸碰顯示器上的「設定」。
2. 觸碰「工具」。
3. 觸碰▼捲動所有選項，再觸碰「還原出廠設定值」。  
出廠設定值即已還原。

## 在顯示器上播放幻燈片

您可設定未使用裝置時，在 HP Photosmart 顯示器上播放幻燈片，類似電腦上的螢幕保護程式。

您可啓用兩種類型的幻燈片：

- 「儲存示範」：會在 HP Photosmart 停止活動一分鐘之後出現，顯示一組預先定義的圖形，說明裝置的功能。幻燈片會播放至您按按鈕或使用裝置為止。若 HP Photosmart 維持在沒有活動的狀態下八小時後，會關閉顯示器。

 附註 HP 建議您關閉「儲存示範」。

- 「幻燈片訣竅」：只會在您從電腦列印時出現。HP Photosmart 會顯示一組預先定義的幻燈片，包含您可利用此裝置達成的特殊功能等資訊。幻燈片會播放一次，然後顯示器會回到主功能表。

### 開啓或關閉產品示範

1. 觸碰顯示器上的「設定」。
2. 觸碰「工具」。
3. 觸碰▼捲動所有選項，再觸碰「儲存示範」。
4. 觸碰「亮起」或「關閉」開啓或關閉。

**開啓或關閉秘訣幻燈片**

1. 觸碰顯示器上的「設定」。
2. 觸碰「工具」。
3. 觸碰▼捲動所有選項，再觸碰「幻燈片訣竅」。
4. 觸碰「亮起」或「關閉」開啓或關閉。

**電腦連線資訊**

HP Photosmart 配備有 USB 埠，因此您可以使用 USB 纜線直接與電腦連接。您亦可將 HP Photosmart 連接至有線或無線網路。如果您將 HP bt450、印表機和 PC 轉接器（有 Bluetooth® 無線技術）插入前端的 USB 埠，如 PDA 和相機這類的 Bluetooth® 裝置會列印至 HP Photosmart。

 **附註** 本章其餘內容中的 HP bt450、印表機和 PC 轉接器（配有 Bluetooth® 無線技術）就是指 HP bt450。

本節包含下列主題：

- [支援的連線類型](#)
- [使用 Ethernet 連線](#)
- [使用整合型無線 WLAN 802.11 進行連線](#)
- [使用 HP bt450、印表機及 PC 轉接器（配有 Bluetooth® 無線技術）進行連接](#)
- [使用印表機共享](#)

**支援的連線類型**

下列表格包含支援的連線類型清單。

描述	最佳效能的建議電腦連線數	支援的軟體功能	安裝指示
USB 連線	一台以 USB 纜線連接到 HP Photosmart 後端之 USB 2.0 高速連接埠的電腦。	支援所有功能。	如需詳細指示，請遵循《安裝指南》。
Ethernet (有線) 連線	使用集線器或路由器可連接最多五台電腦至 HP Photosmart 上。	支援所有功能，包括網路掃描。	請依照位於第 27 頁的「有線網路設定」中的指示。
無線 WLAN 802.11 連接	使用無線路由器連接多達五部電腦（架構模式）。	支援所有功能，包括網頁掃描 (Webscan)。	請依照位於第 29 頁的「整合式無線 WLAN 802.11 網路設定」的指示。
HP bt450、印表機及 PC 配接卡 (配有 Bluetooth® 無線技術)	一台 Bluetooth 裝置或電腦。	從 Bluetooth 裝置（如 PDA 或照相機）、或具有 Bluetooth 功能的電腦列印。	請依照位於第 21 頁的「使用 HP bt450、印表機及 PC 轉接器（配有 Bluetooth® 無線技術）進行連接」的指示。

(續)

描述	最佳效能的建議電腦連線數	支援的軟體功能	安裝指示
印表機共享	五台。 主機電腦必須始終開機，以便從其他電腦列印。	支援主機上所有功能。其他電腦僅支援列印功能。	請依照位於第 26 頁的「 <a href="#">使用印表機共享</a> 」中的指示。

## 使用 Ethernet 連線

HP Photosmart 同時支援速度為 10 Mbps 與 100 Mbps 的 Ethernet 網路連線。如需有關將 HP Photosmart 連接到 Ethernet（有線）網路的詳細指示，請參閱位於第 27 頁的「[有線網路設定](#)」。

## 使用整合型無線 WLAN 802.11 進行連線

HP Photosmart 使用支援無線網路的內部網路元件。有關將 HP Photosmart 連接到無線 (802.11) 網路的詳細指示，請參閱位於第 29 頁的「[整合式無線 WLAN 802.11 網路設定](#)」。

## 使用 HP bt450、印表機及 PC 轉接器（配有 Bluetooth® 無線技術）進行連接

HP bt450、印表機及 PC 轉接器（配有 Bluetooth® 無線技術）可讓您列印大部分 Bluetooth 裝置（包括電腦）中的影像。只要將 HP bt450 插入到前方 USB 埠，即可從 Bluetooth 裝置（如 PDA 或照相機）列印。

本節包含下列主題：

- [尋找裝置名稱與位址](#)
- [設定 HP Photosmart 的 Bluetooth 安全性](#)
- [使用 Bluetooth® 連線從您的電腦列印](#)

### 尋找裝置名稱與位址

部分 Bluetooth 裝置在彼此通訊時會交換裝置位址，所以您必須找出 HP Photosmart 的裝置位址，才能建立連線。此外，部分 Bluetooth 裝置也會在連線後顯示印表機的名稱。如果您不想預設名稱顯示為 HP Photosmart 的名稱，可以變更裝置名稱。

### 找出 HP Photosmart 的裝置位址

1. 將 HP bt450 插入前端的 USB 埠。
2. 觸碰顯示器上的「**設定**」。
3. 觸碰「**Bluetooth**」。

 **附註** 如果在畫面上看不到該功能表選項，請觸碰▲或▼捲動瀏覽所有功能表選項。

4. 觸碰「**裝置位址**」。  
「**裝置位址**」為唯讀。

5. 若要將位址輸入至裝置中，請遵循 Bluetooth 裝置隨附的指示。
6. 觸碰「OK」以離開「設定」功能表。

### 變更 HP Photosmart 的裝置名稱

1. 觸碰顯示器上的「設定」。
2. 觸碰「Bluetooth」。

---

 附註 如果在畫面上看不到該功能表選項，請觸碰▲或▼捲動瀏覽所有功能表選項。

---

3. 觸碰「裝置名稱」。

---

 附註 HP Photosmart 出廠時預設的名稱為「Photosmart D7400」。

---

4. 觸碰「變更」。
5. 使用視像鍵盤輸入新的名稱。
6. 當您完成 HP Photosmart 名稱的輸入之後，請觸碰「OK」。  
當您連接至 HP Photosmart 進行列印時，您輸入的名稱將出現在 Bluetooth 裝置上。
7. 觸碰「OK」以離開「設定」功能表。

### 相關主題

位於第 13 頁的「[使用視覺鍵盤輸入文字](#)」

### 設定 HP Photosmart 的 Bluetooth 安全性

您可以透過 HP Photosmart 的「Bluetooth」功能表啓用印表機安全性設定。觸碰顯示器上的「設定」，再觸碰「Bluetooth」。從「Bluetooth」功能表中，您可以：

- 在使用者從 Bluetooth 裝置列印至 HP Photosmart 之前，必須先經過總金鑰驗證。
- 使範圍內的 Bluetooth 裝置可以或無法偵測到 HP Photosmart。

本節包含下列主題：

- [使用總金鑰驗證 Bluetooth 裝置](#)
- [設定讓 Bluetooth 裝置無法偵測到 HP Photosmart](#)
- [開啓或關閉 Bluetooth 通訊裝置](#)
- [重設 HP Photosmart 的 Bluetooth 設定](#)



## 使用總金鑰驗證 Bluetooth 裝置

您可以將 HP Photosmart 的安全性等級設定為「低」或「高」。預設的安全性設定為「低」。低層級安全性不要求驗證。

- 「低」：這是預設的安全性設定。低層級安全性不會要求總金鑰，因為它不支援驗證。範圍內的任何 Bluetooth 裝置都可以列印至其中。
- 「高」：高層級安全性則會要求總金鑰，因為它支援驗證。Bluetooth 裝置必須先提供總金鑰，HP Photosmart 才會允許該裝置向其傳送列印工作。

 附註 HP Photosmart 出廠時就有設定成四個零 "0000" 的預先定義總金鑰。

## 設定 HP Photosmart 需要總金鑰驗證

1. 觸碰顯示器上的「設定」。
2. 觸碰「Bluetooth」。

 附註 如果在畫面上看不到該功能表選項，請觸碰▲或▼捲動瀏覽所有功能表選項。

3. 觸碰「總金鑰」。
4. 觸碰「變更」。
5. 使用視像鍵盤輸入新的總金鑰。

 附註 總金鑰的長度必須是 1 至 4 個字元，而且只可以包含數字。

6. 完成輸入總金鑰後，觸碰「OK」。即顯示「Bluetooth」功能表。
7. 觸碰「安全層級」。
8. 觸碰「高」。高等級的安全性需要驗證。現在已設定 HP Photosmart 的總金鑰驗證。

## 相關主題

位於第 13 頁的「[使用視覺鍵盤輸入文字](#)」

## 設定讓 Bluetooth 裝置無法偵測到 HP Photosmart

您可以將 HP Photosmart 設定為「全部可見」Bluetooth 裝置（開放）或任何人「不可見」（私人）。

- 「全部可見」：範圍內的任何 Bluetooth 裝置都可以列印至 HP Photosmart。
- 「不可見」：只有已儲存 HP Photosmart 裝置位址的 Bluetooth 裝置才可以列印至其中。

 附註 HP Photosmart 出廠時的預設存取設定層級為「全部可見」。

將 HP Photosmart 設定為「不可見」

1. 觸碰顯示器上的「設定」。
2. 觸碰「Bluetooth」。

---

 附註 如果在畫面上看不到該功能表選項，請觸碰▲或▼捲動瀏覽所有功能表選項。

---

3. 觸碰「可見性」。
4. 觸碰「不可見」。

未儲存其裝置位址的 Bluetooth 裝置無法使用 HP Photosmart。

開啓或關閉 Bluetooth 通訊裝置

Bluetooth 無線通訊裝置預設為開啓，由 HP Photosmart 前端的藍色指示燈表示。若要保持與 Bluetooth 的連線，無線通訊裝置必須保持開啓。但若 HP Photosmart 連線至無線網路或使用 USB 連線，則不使用無線通訊裝置。在這種情況下，您可能想要關閉無線通訊裝置。

開啓和關閉 Bluetooth 通訊裝置

1. 觸碰顯示器上的「設定」。
2. 觸碰「Bluetooth」。

---

 附註 如果在畫面上看不到該功能表選項，請觸碰▲或▼捲動瀏覽所有功能表選項。

---

3. 觸碰「Bluetooth 無線通訊裝置」。
4. 觸碰「亮起」或「關閉」。

重設 HP Photosmart 的 Bluetooth 設定

您可以將 HP Photosmart 上的所有 Bluetooth 設定重設為出廠時的預設值。

---

 附註 如果想要所有的 HP Photosmart Bluetooth 設定回到出廠設定值，請只選擇「重設 Bluetooth」。

---

重設 Bluetooth 設定

1. 觸碰顯示器上的「設定」。
2. 觸碰「Bluetooth」。

---

 附註 如果在畫面上看不到該功能表選項，請觸碰▲或▼捲動瀏覽所有功能表選項。

---

3. 觸碰「重設 Bluetooth」。

## 使用 Bluetooth® 連線從您的電腦列印

Bluetooth 連線提供一種快速便捷的方式，不用纜線就能從具有 Bluetooth 功能的電腦列印影像。您可以利用 Bluetooth 連線存取許多與利用 USB 連線相同的列印功能。例如，您可以檢查印表機狀態以及墨水匣中估計的剩餘墨水存量。

在列印之前，您必須將 HP bt450、印表機及 PC 轉接器（配有 Bluetooth® 無線技術）連接到 HP Photosmart。

您必須有 Windows XP 或 Windows Vista，並安裝 Microsoft Bluetooth® Protocol Stack 或 Widcomm Bluetooth® Protocol Stack，才能連接 HP Photosmart。您的電腦可能同時有 Microsoft Stack 或 Widcomm Stack，但您只能用其中一個來連接 HP Photosmart。

- **Microsoft Stack**：若電腦上安裝了 Windows XP Service Pack 2，便有 Microsoft Bluetooth® Protocol Stack。Microsoft 堆疊可讓您自動安裝外接 Bluetooth® 轉接器。若 Bluetooth® 轉接器支援 Microsoft Stack，卻沒有進行自動安裝，這表示您的電腦沒有 Microsoft Stack。請參閱 Bluetooth® 轉接器隨付的文件，檢查它是否支援 Microsoft 堆疊。
- **Widcomm Stack**：如果您使用已內建 Bluetooth® 的 HP 電腦，或是已安裝 HP bt450，電腦上就會有 Widcomm Stack。若您使用 HP 電腦且插上 HP bt450，則它會使用 Widcomm Stack 自動安裝。

## 使用 Microsoft Stack 安裝和列印

1. 確認已經在電腦上安裝 HP Photosmart 軟體。

 **附註** 安裝此軟體的目的是確定 Bluetooth® 連線可以使用印表機驅動程式。因此，若您已經安裝軟體，就不需重新安裝。若想同時使用 USB 與 Bluetooth® 連接 HP Photosmart，請先安裝 USB 連線。如需詳細資訊，請參閱《安裝指南》。但若不想使用 USB 連線，請選「連線類型」畫面上的「直接連接至電腦」。此外，在「立即連接裝置」畫面中，勾選位於畫面底部「如果您無法立即連接裝置...」旁邊的核取方塊。

2. 將 HP bt450 連接到 HP Photosmart 前端的 USB 埠。
3. 若您的電腦使用外接 Bluetooth® 轉接器，請確定電腦有開啓，並在電腦的 USB 埠插上了 Bluetooth® 轉接器。若您已安裝 Windows XP 及 Service Pack 2 或 Windows Vista，就會自動安裝 Bluetooth® 驅動程式。如果有信息提示您要選擇 Bluetooth® 設定檔，請選擇「HCRP」。若電腦內建 Bluetooth®，只要確定電腦有開啓即可。
4. 在 Windows 工作列上，按「開始」，再按「印表機和傳真」（按「控制台」，然後按「印表機」）。
5. 連按兩下「新增印表機」圖示（或按「新增印表機」）。
6. 按「下一步」，然後選擇「Bluetooth 印表機」。
7. 依照螢幕上的指示完成安裝。
8. 依您的需要，列印到任何一台印表機。

## 使用 Widcomm Stack 安裝和列印

1. 確認已經在電腦上安裝 HP Photosmart 軟體。

 **附註** 安裝此軟體的目的是確定 Bluetooth® 連線可以使用印表機驅動程式。因此，若您已經安裝軟體，就不需重新安裝。若想同時使用 USB 與 Bluetooth® 連接 HP Photosmart，請先安裝 USB 連線。如需詳細資訊，請參閱《安裝指南》。但若不想使用 USB 連線，請選「連線類型」畫面上的「直接連接至電腦」。此外，在「立即連接裝置」畫面中，勾選位於畫面底部「如果您無法立即連接裝置...」旁邊的核取方塊。

2. 將 HP bt450 連接到 HP Photosmart 的前方 USB 埠。
3. 按一下位於桌面上或工作列中的「我的 Bluetooth 芳鄰」圖示。
4. 按一下「檢視範圍內的裝置」。
5. 發現可用的印表機之後，連按兩下 HP Photosmart 的名稱來完成安裝。
6. 依您的需要，列印到任何一台印表機。

## 使用印表機共享

如果您的電腦位於網路上，而且網路上的另一台電腦已透過 USB 纜線連接 HP Photosmart，您就可以利用印表機共享，在該印表機上進行列印。

直接連接到 HP Photosmart 的電腦會作為印表機的「主機」，並具有完整的軟體功能。另一台電腦作為「用戶端」，只能執行列印功能。您必須在主機電腦或 HP Photosmart 的控制台上執行其他功能。

### 在 Windows 電腦上啟用印表機共享

- ▲ 請參考電腦隨附的使用者指南，或參閱 Windows 螢幕操作說明。

## 連接到網路

本節將說明如何將 HP Photosmart 連接至網路，和如何檢視與管理網路設定。

如果您想要：	請參閱本小節：
連接到有線 (Ethernet) 網路。	位於第 27 頁的「有線網路設定」
使用無線路由器 (架構) 與無線網路連接。	位於第 29 頁的「整合式無線 WLAN 802.11 網路設定」
不透過無線路由器 (無線客戶端模式)，直接與具無線功能的電腦連接。	位於第 32 頁的「無線客戶端模式網路設定」
安裝 HP Photosmart 軟體以使用網路環境。	位於第 36 頁的「安裝網路連線所需的軟體」
為網路上的多部電腦增加連線。	位於第 36 頁的「連接到網路上其他電腦」
將 HP Photosmart 從 USB 連線切換為網路連線。	位於第 37 頁的「將 HP Photosmart 從 USB 連線切換為網路連線」

(續)

<b>如果您想要：</b>	<b>請參閱本小節：</b>
附註 若您最初採用 USB 連線安裝 HP Photosmart，而現在想切換為無線或 Ethernet 網路連線，請按照本節的指示。	
檢視或更改網路設定	位於第 37 頁的「管理網路設定」
尋找疑難排解資訊	位於第 123 頁的「網路疑難排解」

附註 您可將 HP Photosmart 連接至有線或無線網路，但無法同時用這兩種方法連接。

## 有線網路設定

本節說明如何使用 Ethernet 纜線將 HP Photosmart 連接到路由器、交換機或集線器，以及如何安裝 HP Photosmart 軟體來進行網路連線。這些就是有線或乙太 (Ethernet) 網路。

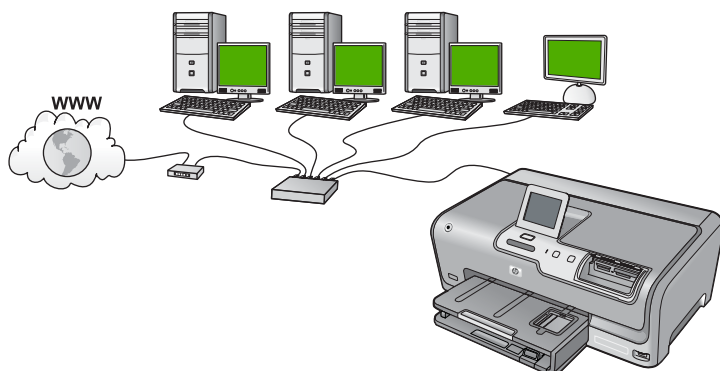

<b>若要在有線網路上設定 HP Photosmart，請執行下列步驟：</b>	<b>請參閱本小節：</b>
首先，準備好所有需要的項目。	位於第 27 頁的「有線網路所需項目」
接下來，連接至有線網路。	位於第 28 頁的「將 HP Photosmart 連接到網路」
最後，安裝軟體。	位於第 36 頁的「安裝網路連線所需的軟體」

## 有線網路所需項目

將 HP Photosmart 連接到網路之前，請確定您已具備所有必要材料。

- ❑ 正常運作的 Ethernet 網路，包括一台路由器、交換機、或是具有 Ethernet 連接埠的集線器。
- ❑ CAT-5 Ethernet 纜線。

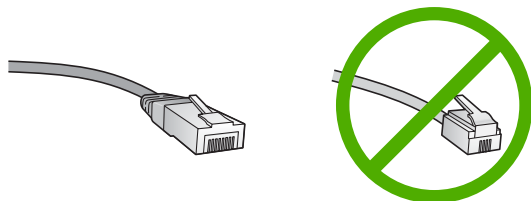

雖然標準的 Ethernet 纜線看起來和標準電話纜線相似，但是它們是不能互相交換使用的。每一種纜線都有不同數目的電線，而且都有一個不同的接頭。Ethernet 纜線接頭（也稱為 RJ-45 接頭）比較寬和比較厚，而且在末端一定有 8 個接點。而電話接頭有 2 到 6 個接點。

- ❑ 擁有 Ethernet 連線的桌上型或膝上型電腦。

☞ 附註 HP Photosmart 支援速度為 10 Mbps 和 100 Mbps 的 Ethernet 網路。如果您正要購買或已經購買網路介面卡 (NIC)，請確認它能夠以其中一種速度運作。

### 將 HP Photosmart 連接到網路

若要將 HP Photosmart 與網路連接，請使用裝置背面的 Ethernet 連接埠。

#### 將 HP Photosmart 連接到網路

1. 由 HP Photosmart 的後方拔下黃色插頭。

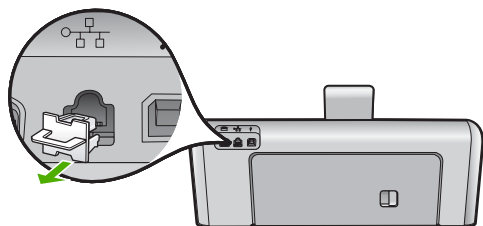

- 將 Ethernet 纜線連接到 HP Photosmart 背面的 Ethernet 連接埠。

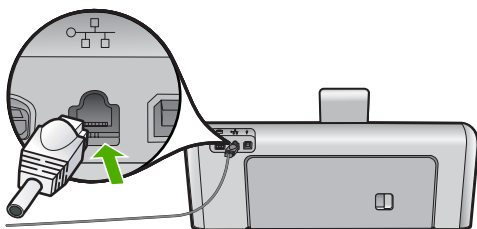

- 將 Ethernet 纜線的另一端連接至 Ethernet 路由器或交換機的可用連接埠。

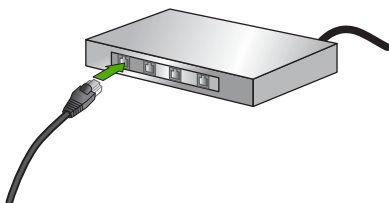

- 將 HP Photosmart 連線到網路之後，開始安裝軟體。

#### 相關主題

位於第 36 頁的「[安裝網路連線所需的軟體](#)」

### 整合式無線 WLAN 802.11 網路設定

為使您無線網路有最佳的效能和安全性，HP 建議您使用無線路由器或存取點 (802.11) 來連接 HP Photosmart 和其他網路元素。若透過無線路由器或存取點與網路元素連接，這便稱做**架構**網路。

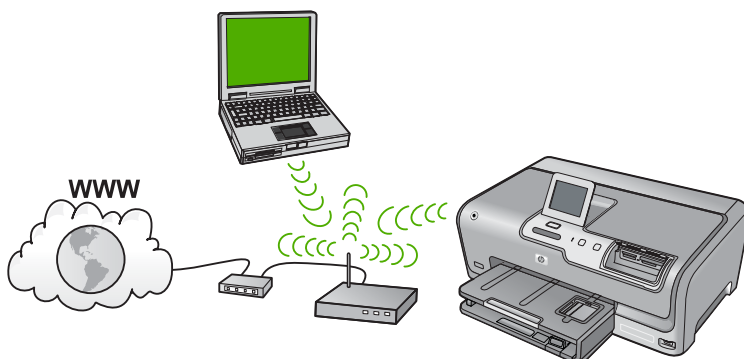

與無線客戶端模式網路比較起來，無線架構網路有以下優點：

- 進階的網路安全性
- 增強的可靠性
- 較高的網路彈性
- 更好的效能，特別是使用 802.11 g 模式
- 共享的寬頻網際網路存取

若要在整合的無線 WLAN 802.11 網路上設定 HP Photosmart，您必須執行下列動作：	請參閱本節：
首先，準備好所有需要的項目。	位於第 30 頁的「整合式無線 WLAN 802.11 網路的準備需求」
接著，將 HP Photosmart 連接至無線路由器，並執行無線設定精靈。	位於第 30 頁的「連線到整合式無線 WLAN 802.11 網路」
最後，安裝軟體。	位於第 36 頁的「安裝網路連線所需的軟體」

### 整合式無線 WLAN 802.11 網路的準備需求

如果要將 HP Photosmart 連接到整合式無線 WLAN 802.11 網路，您將需要下列項目：

- 包含無線路由器或存取點的無線 802.11 網路。
- 具備無線網路支援或網路轉接器 (NIC) 的桌上型或膝上型電腦。電腦必須連接到您要安裝 HP Photosmart 的無線網路。
- 寬頻網際網路 (建議)，如纜線數據機或 DSL  
若您將 HP Photosmart 連接到可存取網際網路的無線網路，HP 建議您採用應用動態主機設定通訊協定 (DHCP) 的無線路由器 (存取點或基地台)。
- 網路名稱 (SSID)。
- WEP 金鑰或 WPA 通關密語 (有需要時)。

### 連線到整合式無線 WLAN 802.11 網路

「無線設定精靈」可讓您輕鬆將 HP Photosmart 連到網路上。如果您的無線路由器或存取點支援此功能，您也可以使用 SecureEasySetup。請參閱無線路由器或存取點隨附的文件，以瞭解是否支援使用 EasySetup，並取得其他設定指示。

- △ **注意** 若要防止其他使用者存取您的無線網路，HP 強烈建議為您的無線路由器使用密碼或通關密語 (WPA 或 WEP 安全性) 和獨特的網路名稱 (SSID)。您的無線路由器可能已隨附預設的網路名稱，通常是製造商名稱。如果您使用預設的網路名稱，您的網路很容易會被其他使用者利用相同的預設網路名稱 (SSID) 來存取。這也表示 HP Photosmart 可能會不小心連接至您區域中使用相同網路名稱的不同無線網路上。如果發生這種狀況，您將無法存取 HP Photosmart。如需如何變更網路名稱的詳細資訊，請參閱您的無線路由器隨附的文件。



☞ 附註 在連線到無線的基礎結構網路之前，請確定乙太纜線沒有連接到 HP Photosmart。

---

### 要用無線設定精靈來連接 HP Photosmart

1. 記下以下關於您無線路由器或存取點的資訊：

- 網路名稱（也稱為 SSID）
- WEP 金鑰、WPA 通關密語（有需要時）。

若不知道從何處找到這些資訊，請參閱無線路由器或存取點隨附的說明文件。您可以在無線路由器的內嵌式網頁伺服器上找到網路名稱 (SSID)、WEP 金鑰或 WPA 通關密語。

2. 觸碰顯示器上的「設定」。
3. 觸碰「網路」。

☞ 附註 如果在畫面上看不到該功能表選項，請觸碰▲或▼捲動瀏覽所有功能表選項。

---

4. 觸碰「無線安裝精靈」。

這時會執行「無線安裝精靈」。

這時也會執行無線網路測試，其會執行一系列診斷測試，判斷網路設定是否成功。這項無線網路測試會在測試完成時列印結果。

5. 觸碰您在步驟 1 中記下的網路名稱。

### 如果清單中沒有出現您的網路名稱

a. 觸碰「輸入新的網路名稱 (SSID)」。

出現視覺鍵盤。

b. 輸入網路名稱 (SSID)。觸碰視像鍵盤上適當的字母或數字。

☞ 附註 您必須輸入正確的大寫和小寫字母。否則無線連線會失敗。

---

c. 當您完成輸入新的網路名稱後，觸碰「完成」，再觸碰「OK」。

💡 提示 如果 HP Photosmart 無法根據您輸入的網路名稱找到網路，您會看到以下提示。您可移動 HP Photosmart，讓它更靠近電腦，然後再次執行無線設定精靈，自動找到網路。

---

d. 觸碰「架構」。

e. 觸碰「WEP 加密」或「WPA 加密」。

如果您不要使用 WEP 加密，請觸碰「否，我的網路不使用加密功能」。前往步驟 7。

6. 如果出現提示，請輸入 WPA 或 WEP 金鑰，如下所示：

- a. 觸碰視像鍵盤上適當的字母或數字。

 附註 您必須輸入**正確**的大寫和小寫字母。否則無線連線會失敗。

- b. 當您完成輸入 WPA 或 WEP 金鑰後，觸碰「**完成**」。

- c. 觸碰「**OK**」以確認。

HP Photosmart 將嘗試連接網路。如果有訊息表示您輸入了無效的 WPA 或 WEP 金鑰，請檢查您所記下的新網路金鑰，然後依照提示修正該金鑰，然後再試一次。

7. 當 HP Photosmart 成功與網路連線時，請將軟體安裝在網路上要使用該裝置的電腦。

#### 用 SecureEasySetup 來連接 HP Photosmart

1. 啟動無線路由器或存取點的 SecureEasySetup。

2. 觸碰顯示器上的「**設定**」。

3. 觸碰「**網路**」。

 附註 如果在畫面上看不到該功能表選項，請觸碰▲或▼捲動瀏覽所有功能表選項。

4. 觸碰「**無線安裝精靈**」。

5. 請遵循顯示器上的螢幕提示來完成連線。

6. HP Photosmart 成功連接至網路後，請移至您的電腦，將軟體安裝到每一台會用到此網路的電腦上。

 附註 如果連線失敗，無線路由器或存取點會在您啟動 SecureEasySetup 後逾時。請重複上述工作，確定您在按無線路由器或存取點上的按鈕後，立即在 HP Photosmart 的控制台上完成步驟。

#### 相關主題

位於第 36 頁的「[安裝網路連線所需的軟體](#)」

#### 無線客戶端模式網路設定

若您想要將 HP Photosmart 與具無線功能的電腦連接，但不使用無線路由器或存取點，請參閱本節。

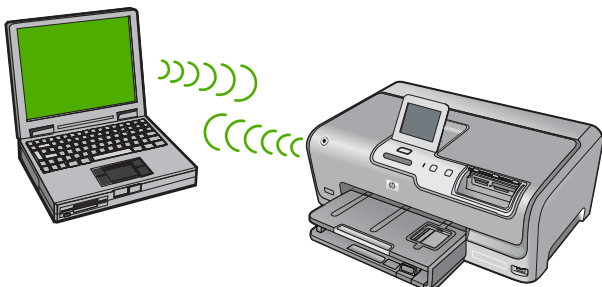

 **附註** 如果您沒有無線路由器或存取點，依然可以使用無線客戶端模式連線。但它的彈性較差、網路安全性較低、且網路效能比無線路由器或存取點慢。

爲了將 HP Photosmart 與您的電腦連接（無線客戶端模式），您必須在您的電腦上建立無線客戶端模式網路設定檔。這包括爲您的無線客戶端模式網路選擇網路名稱 (SSID) 和 WEP 安全性（選用，但建議使用）。

若要在無線客戶端模式網路上設定 HP Photosmart，請執行下列動作：	請參閱本節：
首先，準備好所有需要的項目。	位於第 33 頁的「客戶端模式網路的準備需求」
接著，在您的電腦上建立網路設定檔。	位於第 33 頁的「建立 Windows XP 電腦的網路設定檔」 位於第 34 頁的「在其他作業系統上新增網路設定檔」
然後執行「無線設定精靈」。	位於第 34 頁的「圖 - 連接到無線客戶端模式網路」
最後，安裝軟體。	位於第 36 頁的「安裝網路連線所需的軟體」

### 客戶端模式網路的準備需求

若要將 HP Photosmart 連線到無線網路，您必須使用配有無線網路配接卡的 Windows 電腦。

### 建立 Windows XP 電腦的網路設定檔

透過建立網路設定檔，將您的電腦準備成無線客戶端模式連線。

### 要新增網路設定檔

 **附註** HP Photosmart 已設定網路設定檔，其中網路名稱 (SSID) 設爲 **hpsetup**。但是，基於安全性和隱私性考量，HP 建議依照本文所述在您的電腦上建立網路設定檔。

1. 在「控制台」中，連按兩下「網路連線」。
2. 在「網路連線」視窗上的「無線網路連線」按滑鼠右鍵。若在彈出式功能表上看到「啓用」，請選擇它。若在功能表上看到「停用」，表示無線連線已啓用。
3. 在「無線網路連線」圖示上按滑鼠右鍵，然後按「內容」。
4. 按「無線網路」標籤。
5. 選擇「使用 Windows 設定我的無線網路設定」核取方塊。
6. 按「新增」，然後執行下列動作：
  - a. 在「網路名稱 (SSID)」方塊中，爲您的選擇輸入獨有的網路名稱。

 **附註** 網路名稱區分大小寫，所以必須記住任何大寫和小寫字母。

- b. 如果存在「網路驗證」清單，選擇「開啓」。否則，轉到下一步驟。

- c. 在「資料加密」清單中，選擇「WEP」。

 **附註** 您可建立不使用 WEP 金鑰的網路。但為保證網路的安全性，HP 建議您使用 WEP 金鑰。

- d. 請確定您未勾選「自動提供金鑰」旁的核取方塊。如果已選擇，請取消選擇該方塊。
- e. 在「網路金鑰」方塊中，輸入**正確的 5 個或正確的 13 個英數 (ASCII) 字元的 WEP 金鑰**。例如，若要輸入 5 個字元，您可輸入 **ABCDE** 或 **12345**。若要輸入 13 個字元，您可輸入 **ABCDEF1234567**（12345 和 ABCDE 僅為參考範例。請選取適合您選項的組合）。您也可以使用 HEX (十六進位) 字元做為 WEP 金鑰。HEX WEP 金鑰必須是以 40 位元加密的 10 個字元，或是以 128 位元加密的 26 個字元。
- f. 在「確認網路金鑰」方塊中，輸入跟之前的步驟中所輸入的相同 WEP 金鑰。
- g. 記下剛才輸入的正確 WEP 金鑰，包括大寫和小寫字母。

 **附註** 您必須輸入正確的大寫和小寫字母。如果在 HP Photosmart 上輸入錯誤的 WEP 金鑰，則無法進行無線連線。

- h. 選擇「這是電腦對電腦（無線客戶端模式）網路；不使用無線存取點」核取方塊。
- i. 按「確定」，關閉「無線網路內容」視窗，然後再按「確定」。
- j. 再按一次「確定」以關閉「無線網路內容連線」視窗。

### 相關主題

- 位於第 48 頁的「[網路詞彙表](#)」
- 位於第 34 頁的「[圖 - 連接到無線客戶端模式網路](#)」

### 在其他作業系統上新增網路設定檔

若使用 Windows XP 以外的作業系統，HP 建議使用無線 LAN 配接卡的設定程式。若要找出無線 LAN 配接卡的設定程式，請找一找您電腦上的程式。

使用 LAN 介面卡設定程式，建立擁有下列各個值的網路設定檔：

- **網路名稱 (SSID)：**Mynetwork (僅供範例參考)

 **附註** 您應建立唯一且易於記憶的建立網路名稱。請記住網路名稱有大小寫區分。因此，必須記住名稱是大寫字母或小寫字母。

- **通訊模式：**無線客戶端模式
- **加密：**已啟用

### 圖 - 連接到無線客戶端模式網路

您可以使用 [無線設定精靈]，將 HP Photosmart 連線到無線客戶端模式 (ad hoc) 網路。

## 連接到無線客戶端模式網路

1. 觸碰顯示器上的「設定」。
2. 觸碰「網路」。

 **附註** 如果在畫面上看不到該功能表選項，請觸碰▲或▼捲動瀏覽所有功能表選項。

3. 觸碰「無線安裝精靈」。
- 這時會執行「無線安裝精靈」。安裝精靈會搜索可用的網路，然後會顯示所偵測到的網路名稱 (SSID) 清單。清單中會先顯示基礎結構網路，隨後才顯示可用的客戶端網路。訊號最強的網路會出現在最前面，訊號最弱的則會排在最後。
4. 在顯示器上，尋找您在電腦上建立的網路名稱 (例如，Mynetwork)。
  5. 觸碰網路名稱。
- 如果找到網路名稱並選擇此名稱，請移至步驟 6。

### 如果清單中沒有出現您的網路名稱

- a. 觸碰「輸入新的網路名稱 (SSID)」。
- 出現視覺鍵盤。
- b. 輸入 SSID。觸碰視像鍵盤上適當的字母或數字。

 **附註** 您必須輸入**正確**的大寫和小寫字母。否則無線連線會失敗。

- c. 當您完成輸入新的 SSID 後，觸碰視像鍵盤上的「完成」，再觸碰「OK」。

 **提示** 如果 HP Photosmart 無法根據您輸入的網路名稱找到網路，您會看到以下提示。您可移動 HP Photosmart，讓它更靠近電腦，然後再次執行無線設定精靈，自動找到網路。

- d. 觸碰「無線客戶端模式」。
  - e. 觸碰「是，我的網路使用 WEP 加密」。顯示視像鍵盤。
- 如果您不要使用 WEP 加密，請觸碰「否，我的網路不使用加密功能」。前往步驟 7。
6. 如果收到提示，請依照以下所示輸入您的 WEP 金鑰：否則，請移至步驟 7。
- a. 觸碰視像鍵盤上適當的字母或數字。

 **附註** 您必須輸入**正確**的大寫和小寫字母。否則無線連線會失敗。

- b. 當您完成輸入 WEP 金鑰後，請觸碰視像鍵盤上的「完成」。
  7. 再次觸碰「OK」以確認。
- HP Photosmart 將嘗試連接到 SSID。如果有訊息表示您輸入了無效的 WEP 金鑰，請檢查您所記下的新網路金鑰，然後依照提示修正該 WEP 金鑰，然後再試一次。
8. 當 HP Photosmart 成功連接至網路後，請移至您的電腦以安裝軟體。

### 相關主題

- 位於第 13 頁的「[使用視覺鍵盤輸入文字](#)」
- 位於第 36 頁的「[安裝網路連線所需的軟體](#)」
- 位於第 123 頁的「[網路疑難排解](#)」

## 安裝網路連線所需的軟體

使用本節指示，將 HP Photosmart 軟體安裝在已連線網路的電腦上。安裝軟體前，請確定 HP Photosmart 已經與網路連線。

 **附註** 如果電腦設定為連接至多台網路磁碟機，在安裝軟體之前，請確定電腦目前已連接至這些磁碟機。否則，HP Photosmart 安裝軟體可能會採用其中一個保留磁碟機代碼，造成無法存取電腦上的網路磁碟機。

**附註** 根據電腦的作業系統、可用空間大小和處理器速度，安裝過程可能需要 20 到 45 分鐘。

### 在 Windows 電腦上安裝 HP Photosmart 軟體

1. 結束電腦上所有執行中的應用程式，包括任何病毒偵測軟體。
2. 將 HP Photosmart 隨附的 Windows 光碟插入電腦的光碟機中，然後遵循螢幕指示。
3. 如果出現關於防火牆的對話方塊，請依照指示進行。若出現防火牆彈出式訊息，您必須接受或允許該訊息。
4. 在「連線類型」畫面，選擇「透過網路連接」，然後按「下一步」。安裝程式在網路上搜尋 HP Photosmart 時，會出現「搜尋中」畫面。
5. 在「找到印表機」畫面上，確定印表機描述正確。  
若要在網路上找到多個印表機，顯示「找到的印表機」畫面。選擇想要連接的 HP Photosmart。
6. 請依照提示安裝軟體。  
安裝完軟體後，HP Photosmart 已經準備好可供使用。
7. 如果已停用您電腦上任何病毒偵測軟體，請確定再次啓用它。
8. 若要測試網路連線，請移至您的電腦並列印 HP Photosmart 的自我測試報告。

## 連接到網路上其他電腦

您可以將 HP Photosmart 連接至小型電腦網路上的多部電腦。若 HP Photosmart 已連接至網路其中一部電腦上，您就必須在其他每一台電腦上安裝 HP Photosmart 軟體。無線連接安裝期間，軟體將找到現有網路的 SSID (網路名稱)。在網路上設定 HP Photosmart 後，新增其他電腦時就不需要再重新設定。

 **附註** 您可將 HP Photosmart 連接至有線或無線網路，但無法同時用這兩種方法連接。

### 相關主題

位於第 36 頁的「[安裝網路連線所需的軟體](#)」

## 將 HP Photosmart 從 USB 連線切換為網路連線

若您最初使用 USB 連線安裝 HP Photosmart，之後可改為無線或乙太網路連線。若您已經了解如何連接網路，即可使用下列一般指示。

 **附註** 為使您無線網路有最佳的效能和安全性，請使用存取點（例如無線路由器）連接至 HP Photosmart。

### 將 USB 連線切換至整合式無線 WLAN 802.11 連線

1. 拔掉 HP Photosmart 背面的 USB 連線。
2. 觸碰顯示器上的「設定」。
3. 觸碰「網路」。

 **附註** 如果在畫面上看不到該功能表選項，請觸碰▲或▼捲動瀏覽所有功能表選項。

4. 觸碰「無線安裝精靈」。  
這時會執行「無線安裝精靈」。
5. 安裝網路連線的軟體，選擇「新增裝置」，然後選擇「透過網路」。
6. 當完成安裝後，開啓「控制台」中的「印表機和傳真」（或「印表機」），並刪除 USB 安裝中的印表機。

### 切換 USB 連線至有線 (Ethernet) 網路連線

1. 拔掉 HP Photosmart 背面的 USB 連線。
2. 將 Ethernet 纜線的一頭插入 HP Photosmart 後方的 Ethernet 連接埠，另一頭插入路由器或交換機上的可用 Ethernet 連接埠。
3. 安裝網路連線的軟體，選擇「新增裝置」，然後選擇「透過網路」。
4. 當完成安裝後，開啓「控制台」中的「印表機和傳真」（或「印表機」），並刪除上一個 USB 安裝中的印表機。

有關將 HP Photosmart 連接到網路的詳細指示，請參閱：

- 位於第 27 頁的「[有線網路設定](#)」
- 位於第 29 頁的「[整合式無線 WLAN 802.11 網路設定](#)」
- 位於第 32 頁的「[無線客戶端模式網路設定](#)」

## 管理網路設定

您可以透過 HP Photosmart 控制台管理 HP Photosmart 的網路設定。內嵌式 Web 伺服器 (EWS) 可提供其他進階設定。EWS 是一種組態設定和狀態工具，可以在 HP Photosmart 所連接的網路上透過 Web 瀏覽器存取。

本節包含下列主題：

- [從控制台變更基本網路設定](#)
- [從控制台變更進階網路設定](#)

- [使用內嵌網路伺服器](#)
- [網路組態頁定義](#)

### 從控制台變更基本網路設定

HP Photosmart 控制台可讓您設定與管理無線網路連線，並進行諸多網路管理工作。包括檢視網路設定、還原網路預設值、開啓或關閉無線通訊裝置，以及變更網路設定。

本節包含下列主題：

- [使用無線設定精靈](#)
- [檢視與列印網路設定](#)
- [還原網路預設值](#)
- [開啓或關閉無線通訊裝置](#)
- [列印無線網路測試](#)

### 使用無線設定精靈

「無線設定精靈」會提供設定和管理 HP Photosmart 無線連線的簡易方式。

#### 執行「無線安裝精靈」

1. 觸碰顯示器上的「設定」。
2. 觸碰「網路」。

---

 附註 如果在畫面上看不到該功能表選項，請觸碰▲或▼捲動瀏覽所有功能表選項。

---

3. 觸碰「無線安裝精靈」。  
這時會執行「無線安裝精靈」。

#### 相關主題

- [位於第 29 頁的「整合式無線 WLAN 802.11 網路設定」](#)
- [位於第 32 頁的「無線客戶端模式網路設定」](#)

### 檢視與列印網路設定

您可在 HP Photosmart 控制面板上顯示網路設定的摘要資訊，或是列印更詳細的設定頁。網路設定頁會列出所有重要的網路設定，例如 IP 位址、連結速度、DNS 和 mDNS。

#### 檢視和列印網路設定

1. 觸碰顯示器上的「設定」。
2. 觸碰「網路」。

---

 附註 如果在畫面上看不到該功能表選項，請觸碰▲或▼捲動瀏覽所有功能表選項。

---



3. 觸碰「**檢視網路設定**」。
4. 請進行下列其中一個操作：
  - 若要顯示有線網路設定，請觸碰「**顯示有線摘要**」。
  - 若要顯示無線網路設定，請觸碰「**顯示無線摘要**」。
  - 若要列印網路組態頁，請觸碰「**列印網路組態頁**」。

### 相關主題

位於第 43 頁的「[網路組態頁定義](#)」

### 還原網路預設值

您可以將 HP Photosmart 的網路設定重設為購買時的狀態。

△ **注意** 這樣將刪除已經輸入的所有無線設定資訊。若要還原這些資訊，需再次執行「無線設定精靈」。

### 還原網路預設值

1. 觸碰顯示器上的「**設定**」。
2. 觸碰「**網路**」。

 **附註** 如果在畫面上看不到該功能表選項，請觸碰▲或▼捲動瀏覽所有功能表選項。

3. 觸碰「**還原網路預設值**」。
4. 觸碰「**是**」或「**否**」。

### 開啓或關閉無線通訊裝置

預設狀況下，無線通訊裝置是關閉的。若要保持無線網路連線，無線通訊裝置必須保持開啓。當無線通訊裝置為開啓時，HP Photosmart 前端的藍色指示燈會亮起。但若 HP Photosmart 連線至有線網路或使用 USB 連線，則不使用無線通訊裝置。在這種情況下，您可能想要關閉無線通訊裝置。

### 開啓和關閉無線通訊裝置

1. 觸碰顯示器上的「**設定**」。
2. 觸碰「**網路**」。

 **附註** 如果在畫面上看不到該功能表選項，請觸碰▲或▼捲動瀏覽所有功能表選項。

3. 觸碰「**無線通訊裝置**」。
4. 觸碰「**亮起**」或「**關閉**」。

### 列印無線網路測試

無線網路測試會執行一系列診斷測試，判斷網路設定是否成功。無線網路測試會在 [無線設定精靈] 執行時自動進行列印。您也可以隨時列印無線網路測試報告。

### 列印無線測試報告

1. 觸碰顯示器上的「設定」。
2. 觸碰「網路」。

---

 附註 如果在畫面上看不到該功能表選項，請觸碰▲或▼捲動瀏覽所有功能表選項。

---

3. 觸碰「無線網路測試」。  
這時會列印「無線網路測試」。

### 相關主題

位於第 123 頁的「網路疑難排解」

### 從控制台變更進階網路設定

進階網路設定可為您提供方便。然而，除非您是進階使用者，否則請不要變更任何的設定。

本節包含下列主題：

- [設定連結速度](#)
- [變更 IP 設定](#)

### 設定連結速度

您可以變更在網路上傳送資料的速度。預設值是「自動」。

### 設定連結速度

1. 觸碰顯示器上的「設定」。
2. 觸碰「網路」。

---

 附註 如果在畫面上看不到該功能表選項，請觸碰▲或▼捲動瀏覽所有功能表選項。

---

3. 觸碰「進階設定」。
4. 觸碰「設定連結速度」。
5. 觸碰符合您網路硬體的連結速度。
  - 「自動」
  - 「10Mb/s-全雙工」
  - 「10Mb/s-半雙工」
  - 「100Mb/s-全雙工」
  - 「100Mb/s-半雙工」

### 變更 IP 設定

IP 設定的預設值為「自動」，它會自動設定 IP 設定。但是，如果您是進階使用者，可能會想要手動變更 IP 位址、子網路遮罩或預設閘道。若要查看 HP Photosmart 的 IP 位址和子網路遮罩，請從 HP Photosmart 列印網路組態頁。

-  **附註** 當手動輸入 IP 設定時，必須已連線至可用的網路，否則在結束功能表後，該設定將不會保留。
-  **注意** 當手動指定 IP 位址時，請細心留意。若在安裝過程中輸入無效的 IP 位址，將導致網路元件無法連接 HP Photosmart。

### 變更 IP 設定

1. 觸碰顯示器上的「設定」。
2. 觸碰「網路」。

 **附註** 如果在畫面上看不到該功能表選項，請觸碰▲或▼捲動瀏覽所有功能表選項。

3. 觸碰「進階設定」。
4. 觸碰「IP 設定」。
5. 觸碰「手動」。
6. 觸碰以下其中一個 IP 設定。
  - 「IP 位址」
  - 「子網路遮罩」
  - 「預設閘道」
7. 觸碰▲或▼以變更設定，然後觸碰「OK」以確認設定。

### 相關主題

- 位於第 38 頁的「檢視與列印網路設定」
- 位於第 43 頁的「網路組態頁定義」

### 使用內嵌網路伺服器

若您的電腦連接了網路上的 HP Photosmart，便可存取 HP Photosmart 內建的內嵌式網頁伺服器。內嵌式網頁伺服器是網頁式使用者介面，提供一些 HP Photosmart 控制台上所沒有的選項，包括 Webscan，此功能可讓您使用網頁瀏覽器，將 HP Photosmart 中的相片和文件掃描至您的電腦；此外還提供一些進階的網路安全選項。另外，內嵌式網頁伺服器可讓您監督狀態和訂購印表機耗材。

有關如何使用內嵌式網頁伺服器所提供功能的詳細資訊，包括 Webscan，請參閱內嵌式網頁伺服器中的螢幕說明。若要存取內嵌式網頁伺服器的說明，請開啓內嵌式網頁伺服器，然後在內嵌式網頁伺服器「首頁」標籤的「其他連結」下，按「說明」。

 **附註** 使用內嵌式網頁伺服器變更控制台上沒有的網路設定。

本節包含下列主題：

- [存取內嵌網路伺服器](#)
- [使用內嵌網路伺服器設定精靈](#)

### 存取內嵌網路伺服器

您用來存取 HP Photosmart 上內嵌網頁伺服器的電腦，所連接的網路必須與 HP Photosmart 的相同。

### 存取內嵌網路伺服器

1. 列印網路組態頁以尋找 HP Photosmart 的 IP 位址。
2. 在電腦 Web 瀏覽器的「網址」方塊中，輸入網路設定頁所顯示的 HP Photosmart IP 位址。例如 `http://192.168.1.101`。  
即顯示內嵌網路伺服器的「首頁」，其中顯示 HP Photosmart 的相關資訊。

---

 附註 若在瀏覽器中使用了 Proxy 伺服器，您可能需要停用它才可以存取內嵌網路伺服器。

---

3. 如需變更內嵌網路伺服器的顯示語言，請執行下列步驟：
  - a. 按「設定」標籤。
  - b. 在「設定」導覽功能表中，按「選擇語言」。
  - c. 在「選擇語言」清單中，選取適當的語言。
  - d. 按「套用」。
4. 按「首頁」標籤以存取裝置與網路資訊，或按「網路」標籤以存取更多網路資訊或修改網路資訊。
5. 變更任何所需的組態設定。
6. 關閉內嵌網路伺服器伺服器。

### 相關主題

位於第 38 頁的「[檢視與列印網路設定](#)」

### 使用內嵌網路伺服器設定精靈

內嵌網路伺服器的網路設定精靈可提供一個網路連接參數的直覺式介面。

### 存取內嵌式網頁伺服器設定精靈

1. 列印網路組態頁以尋找 HP Photosmart 的 IP 位址。
2. 在電腦 Web 瀏覽器的「網址」方塊中，輸入網路設定頁所顯示的 HP Photosmart IP 位址。例如 `http://192.168.1.101`。  
即顯示內嵌式網頁伺服器的「首頁」，其中顯示 HP Photosmart 的相關資訊。

---

 附註 若在瀏覽器中使用了 Proxy 伺服器，您可能需要停用它才可以存取內嵌網路伺服器。

---

3. 按「網路」標籤。
4. 在「連線」導覽功能表中按「有線 (802.3)」或「無線 (802.11)」。
5. 按「開始精靈」，然後遵照精靈的所有指示進行。

## 相關主題

位於第 38 頁的「[檢視與列印網路設定](#)」

## 網路組態頁定義

網路設定頁會顯示 HP Photosmart 的網路設定。這些設定包括一般資訊、802.3 有線 (Ethernet)、802.11 無線與 Bluetooth®。

本節包含下列主題：

- [一般網路設定](#)
- [有線 \(802.3\) 網路設定](#)
- [無線 \(802.11\) 網路設定](#)
- [Bluetooth 設定](#)

## 相關主題

- 位於第 38 頁的「[檢視與列印網路設定](#)」
- 位於第 48 頁的「[網路詞彙表](#)」

## 一般網路設定

下表說明網路組態頁上顯示的一般網路設定。

參數	描述
網路狀態	HP Photosmart 的狀態： <ul style="list-style-type: none"> <li>• <b>就緒</b>：HP Photosmart 已準備就緒，可接收或傳送資料。</li> <li>• <b>離線</b>：HP Photosmart 目前未連接至網路。</li> </ul>
作用中的連線類型	HP Photosmart 的網路模式： <ul style="list-style-type: none"> <li>• <b>有線</b>：HP Photosmart 使用 Ethernet 纜線連線至 IEEE 802.3 網路。</li> <li>• <b>無線</b>：HP Photosmart 已連接到無線 (802.11) 網路。</li> <li>• <b>無</b>：沒有網路連線。</li> </ul>
URL	內嵌式網路伺服器的 IP 位址。 <hr/> <b>附註</b> 當您嘗試存取內嵌式網路伺服器時，必須先知道此 URL。 <hr/>
韌體版本	內部網路元件與裝置韌體之版本碼。 <hr/> <b>附註</b> 聯絡 HP 支援服務時，您可能需要提供韌體版本碼，這依據所遇到的問題而定。 <hr/>
主機名稱	由安裝軟體指定給裝置的 TCP/IP 名稱。預設值為 HP 加上媒體存取控制 (MAC) 位址的末 6 位數字。
管理員密碼	內嵌式網路伺服器管理員密碼的狀態： <ul style="list-style-type: none"> <li>• <b>已設定</b>：密碼已指定。必須輸入密碼才能變更內嵌式網路伺服器的參數。</li> <li>• <b>未設定</b>：未設定密碼。變更內嵌式網路伺服器參數時，不需要輸入密碼。</li> </ul>

(續)

參數	描述
mDNS	<p>有些區域網路和無線客戶端模式網路不會使用中央 DNS 伺服器。而是使用稱為 mDNS 的 DNS 替代伺服器。</p> <p>透過 mDNS，電腦就可找到並使用連接至區域網路的任何 HP Photosmart。另外，還可以與網路上其他已啟用 Ethernet 的裝置搭配使用。</p>

### 有線 (802.3) 網路設定

下表說明網路設定頁上顯示的 802.3 有線網路設定。

參數	描述
硬體位址 (MAC)	<p>識別 HP Photosmart 的媒體存取控制 (MAC) 位址。是為識別網路硬體，包括路由器、交換機與其他裝置等等，而指派的唯一 12 位識別碼。每件硬體都有各自不同的 MAC 位址。</p> <p><b>附註</b> 有些網際網路服務廠商 (ISP) 需要您在安裝時，註冊連至纜線數據機或 DSL 數據機之網路卡或 LAN 轉接器的 MAC 位址。</p>
IP 位址	<p>可識別網路裝置的獨特位址。IP 位址是由 DHCP 或 AutoIP 動態指定的。您還可設定靜態 IP 位址，不過我們不建議這樣做。</p> <p><b>注意</b> 當手動指定 IP 位址時，請細心留意。安裝時若指定無效的 IP 位址，將導致網路元件找不到 HP Photosmart。</p>
子網路遮罩	<p>子網路是由安裝軟體指定的一個 IP 位址，讓額外的網路可以作為大型網路的一部份來使用。子網路由子網路遮罩指定。此遮罩可決定要用 HP Photosmart IP 位址的哪些位元來識別網路及子網路，以及用哪些位元來識別裝置本身。</p> <p><b>附註</b> 建議讓 HP Photosmart 和使用它的電腦都位於同一個子網路中。</p>
預設閘道	<p>網路上的節點，作為進入另一個網路的入口。此處的節點可以是電腦或其他裝置。</p> <p><b>附註</b> 安裝軟體會指定預設的閘道位址，除非您以手動設定 IP 位址。</p>
組態來源	<p>用來將 IP 位址指定給 HP Photosmart 的通訊協定：</p> <ul style="list-style-type: none"> <li>● <b>AutoIP</b>：由安裝軟體自動決定組態參數。</li> <li>● <b>DHCP</b>：組態參數由網路上的動態主機組態協定 (DHCP) 伺服器提供。在小型網路上，可能是由路由器提供。</li> <li>● <b>手動</b>：以手動方式設定組態參數，例如靜態 IP 位址。</li> <li>● <b>未指定</b>：初始化 HP Photosmart 時使用的模式。</li> </ul>
DNS 伺服器	<p>網路網域名稱伺服器 (DNS) 的 IP 位址。當您使用網頁或傳送電子郵件訊息時，就會用到網域名稱。例如，URL <a href="http://www.hp.com">http://www.hp.com</a> 就包含 hp.com 這個網域名稱。網際網路上的網域名稱伺服器 (DNS) 會將網域名稱轉譯成 IP 位址。裝置使用 IP 位址來彼此查閱。</p> <ul style="list-style-type: none"> <li>● <b>IP 位址</b>：網域名稱伺服器 (DNS) 的 IP 位址。</li> <li>● <b>未指定</b>：IP 位址尚未指定，或裝置正在初始化。</li> </ul> <p><b>附註</b> 檢查 DNS IP 位址是否出現在網路組態頁上。如果未顯示位址，請向網際網路服務提供廠商 (ISP) 取得 DNS IP 位址。</p>

(續)

參數	描述
連結組態	資料在網路上傳輸的速度。速度包括 <b>10TX-Full</b> 、 <b>10TX-Half</b> 、 <b>100TX-Full</b> 及 <b>100TX-Half</b> 。設定為 <b>無</b> 時，會禁用網路功能。
傳送的封包總數	HP Photosmart 自開啓電源後，無錯誤傳輸的封包個數。當 HP Photosmart 關機後，就會清除計數器。當訊息透過封包交換網路傳輸時，會切割為數個封包。每個封包中都包含目的地位址及資料。
接收的封包總數	HP Photosmart 自電源啓動後，無錯誤接收的封包個數。當 HP Photosmart 關機後，就會清除計數器。

## 無線 (802.11) 網路設定

下表說明網路組態頁上顯示的 802.11 無線網路設定。

參數	描述
硬體位址 (MAC)	<p>識別 HP Photosmart 的媒體存取控制 (MAC) 位址。此為指定給網路硬體做為識別用的獨特 12 位數的識別碼，包括無線存取點、路由器與其他裝置等等。每件硬體都有各自不同的 MAC 位址。指定了兩個 MAC 位址：一個是有線乙太網路 (Ethernet) 位址，另一個是無線 802.11 網路位址。</p> <p><b>附註</b> 有些網際網路服務提供廠商 (ISP) 需要您在安裝時，註冊連線至纜線數據機或 DSL 數據機的網路卡或 LAN 轉接器的 MAC 位址。</p>
IP 位址	<p>此獨特位址可識別在網路上的裝置。IP 位址是由 DHCP 或 AutoIP 動態指定的。您還可設定靜態 IP 位址，不過我們不建議這樣做。</p> <p><b>附註</b> 安裝時若手動指定無效的 IP 位址，將導致網路元件找不到 HP Photosmart。</p>
子網路遮罩	<p>子網路是由安裝軟體指定的一個 IP 位址，以「大型網路的一部份」之形式為您提供額外的可用網路。子網路由子網路遮罩指定。此遮罩可決定要用 HP Photosmart IP 位址的哪些位元來識別網路及子網路，以及用哪些位元來識別裝置本身。</p> <p><b>附註</b> 建議讓 HP Photosmart 和使用此遮罩的電腦都位於同一個子網路。</p>
預設閘道	<p>此為網路上的節點，為進入另一個網路的入口。此節點可以是電腦或其他裝置。</p> <p><b>附註</b> 預設閘道的位址是由安裝軟體指定。</p>
組態來源	<p>用來將 IP 位址指定給 HP Photosmart 的通訊協定：</p> <ul style="list-style-type: none"> <li>● <b>AutoIP</b>：由安裝軟體自動決定組態參數。</li> <li>● <b>DHCP</b>：組態參數由網路上的動態主機組態協定 (DHCP) 伺服器提供。在小型網路上可以是路由器。</li> <li>● <b>手動</b>：以手動方式設定組態參數，例如靜態 IP 位址。</li> <li>● <b>未指定</b>：初始化 HP Photosmart 時使用的模式。</li> </ul>
DNS 伺服器	<p>網路網域名稱伺服器 (DNS) 的 IP 位址。當您使用 Web 或傳送電子郵件訊息時，您可使用網域名稱。例如，URL <a href="http://www.hp.com">http://www.hp.com</a> 就包含 hp.com 這個</p>

(續)

參數	描述
	<p>網域名稱。網際網路上的 DNS 會將網域名稱轉譯成 IP 位址。裝置會使用 IP 位址來彼此查閱。</p> <ul style="list-style-type: none"> <li><b>IP 位址</b>：網域名稱伺服器 (DNS) 的 IP 位址。</li> <li><b>未指定</b>：IP 位址未指定或裝置正在初始化。</li> </ul> <hr/> <p><b>附註</b> 檢查 DNS IP 位址是否出現在網路組態頁上。如果未顯示位址，請向您的網際網路服務提供廠商 (ISP) 取得 DNS IP 位址。</p>
無線狀態	<p>無線網路的狀態：</p> <ul style="list-style-type: none"> <li><b>已連接</b>：HP Photosmart 連接到無線 LAN，而且所有功能都正常。</li> <li><b>連接中斷</b>：因為設定錯誤 (例如錯誤的 WEP 金鑰)、HP Photosmart 超出範圍，或者插上乙太網路纜線並連到了啟動中的網路，所以 HP Photosmart 無法連線至無線 LAN。</li> <li><b>停用</b>：裝置沒有開啓。</li> <li><b>不可用</b>：此參數不適用於這個網路類型。</li> </ul>
通訊模式	<p>提供 IEEE 802.11 網路基礎結構，讓裝置或工作站可透過此網路基礎結構進行通訊：</p> <ul style="list-style-type: none"> <li><b>基礎結構模式</b>：HP Photosmart 透過無線存取點與其他網路裝置通訊，例如無線路由器或存取點。</li> <li><b>無線客戶端模式</b>：HP Photosmart 可直接與網路上的每個裝置通訊。未使用無線路由器或存取點。這又稱為點對點網路。</li> <li><b>不可用</b>：此參數不適用於這個網路類型。</li> </ul>
網路名稱 (SSID)	<p>服務集識別碼。此為用來區分各無線區域網路 (WLAN) 的獨特識別碼 (最多 32 個字元)。SSID 也是指網路名稱。即 HP Photosmart 所連接的網路名稱。</p>
訊號強度 (1-5)	<p>傳輸或傳回的訊號等級，分為 1 到 5 級：</p> <ul style="list-style-type: none"> <li><b>5</b>：最佳</li> <li><b>4</b>：良好</li> <li><b>3</b>：普通</li> <li><b>2</b>：不良</li> <li><b>1</b>：微弱</li> <li><b>無訊號</b>：網路中未偵測到訊號。</li> <li><b>不可用</b>：此參數不適用於這個網路類型。</li> </ul>
頻道	<p>目前無線通訊使用的頻道號碼。視使用中的網路而定，要求的頻道號碼可能會有不同。其值為從 1 到 14；各國家／地區可能會限制核准頻道的範圍。</p> <ul style="list-style-type: none"> <li><b>(號碼)</b>：其值為從 1 到 14；依據國家／地區而定。</li> <li><b>無</b>：未使用頻道。</li> <li><b>不適用</b>：停用 WLAN，或此參數未套用到這個網路類型。</li> </ul> <hr/> <p><b>附註</b> 在無線客戶端模式下，如果您未在電腦和 HP Photosmart 之間接收或傳輸資料，請確定電腦和 HP Photosmart 使用同一個通訊頻道。在基礎結構模式下，由存取點指定頻道。</p>
驗證類型	<p>使用中的驗證類型：</p> <ul style="list-style-type: none"> <li><b>無</b>：無使用中的驗證。</li> <li><b>開放系統</b> (無線客戶端模式和基礎結構模式)：未驗證</li> </ul>



(續)

參數	描述
	<ul style="list-style-type: none"> <li>• <b>共用金鑰</b>：需要有 WEP 金鑰。</li> <li>• <b>WPA-PSK</b> (僅基礎結構)：WPA 與預先共用的金鑰。</li> <li>• <b>不可用</b>：此參數不適用於這個網路類型。</li> </ul> <p>驗證可先確認使用者或裝置的身份，再授與網路存取權限，使未取得授權的使用者較不易存取網路資源。此為無線網路常用的安全性方式。</p> <p>使用<b>開放系統</b>驗證的網路不會依使用者身份篩選網路使用者。任何無線使用者均可從網路取得存取權限。但是，此類網路可能使用 WEP (有線等位私密，Wired Equivalent Privacy) 加密，以提供第一級的安全防護，防止一般的竊聽者。</p> <p>使用<b>共用金鑰</b>驗證的網路，可要求使用者或裝置使用靜態金鑰 (十六進制或英數字元字串) 進行識別，以提供更高的安全性。網路上的每個使用者或裝置共用相同的金鑰。WEP 加密可與共用金鑰驗證配合使用，對驗證和加密都使用相同的金鑰。</p> <p>使用以伺服器為主的驗證 (<b>WPA-PSK</b>) 的網路，可提供更強的安全性，而且大部份無線存取點與無線路由器都支援此驗證方式。存取點或路由器在授與使用者或裝置網路存取權限前，會先驗證使用者或裝置的身份。在驗證伺服器上可使用數種不同的驗證通訊協定。</p>
加密	<p>用於網路的加密類型：</p> <ul style="list-style-type: none"> <li>• <b>無</b>：不使用加密。</li> <li>• <b>64 位元 WEP</b>：使用 5 個字元或 10 個十六進位數字的 WEP 金鑰。</li> <li>• <b>128 位元 WEP</b>：使用 13 個字元或 26 個十六進位數字的 WEP 金鑰。</li> <li>• <b>WPA-AES</b>：使用進階加密標準進行加密。這是與安全性有關的加密演算法，而且不是美國政府機關的機密資料。</li> <li>• <b>WPA-TKIP</b>：使用「暫時鎖鑰整合協定 (Temporal Key Integrity Protocol)」，此為一種進階加密協定。</li> <li>• <b>自動</b>：AES 或 TKIP 在使用中。</li> <li>• <b>不可用</b>：此參數不適用於這個網路類型。</li> </ul> <p>WEP 主要透過無線電波加密資料，以保護資料在兩終端間傳輸時的完整性，提供傳輸的安全性。此為無線網路常用的安全性方式。</p>
存取點硬體位址	<p>無線路由器或存取點在連接 HP Photosmart 的網路上之硬體位址：</p> <ul style="list-style-type: none"> <li>• <b>(MAC 位址)</b>：存取點獨特的 MAC (媒體存取控制) 硬體位址。</li> <li>• <b>不可用</b>：此參數不適用於這個網路類型。</li> </ul>
傳送的封包總數	<p>HP Photosmart 自電源啟動後，無錯誤傳輸的封包個數。當 HP Photosmart 關機後，就會清除計數器。當訊息透過封包切換網路傳輸時，會切割為數個封包。每個封包中包含目的地位址及資料。</p>
接收的封包總數	<p>HP Photosmart 自電源啟動後，無錯誤接收的封包個數。當 HP Photosmart 關機後，就會清除計數器。</p>

## Bluetooth 設定

下表說明網路組態頁上顯示的 Bluetooth 設定。

參數	描述
裝置位址	Bluetooth 裝置的硬體位址。
裝置名稱	指派給印表機的裝置名稱，以供在 Bluetooth 裝置上識別。
通行密碼	使用者必須輸入這個值，才能透過 Bluetooth 列印。
可見性	表示範圍內的 Bluetooth 裝置是否可以偵測到 HP Photosmart。 <ul style="list-style-type: none"> <li>● <b>全部可見</b>：範圍內的任何 Bluetooth 裝置都可以列印至 HP Photosmart。</li> <li>● <b>不可見</b>：只有已儲存 HP Photosmart 裝置位址的 Bluetooth 裝置才可以列印至其中。</li> </ul>
安全	透過 Bluetooth 連接的 HP Photosmart 所設定的安全等級。 <ul style="list-style-type: none"> <li>● <b>低</b>：HP Photosmart 不需要總金鑰。範圍內的任何 Bluetooth 裝置都可以列印至其中。</li> <li>● <b>高</b>：Bluetooth 裝置要傳送列印工作至 HP Photosmart 之前，必須向 HP Photosmart 提供總金鑰。</li> </ul>

## 網路詞彙表

存取點	具有無線功能的網路路由器。
ASCII	美國標準資訊交換碼。電腦使用的數字標準，用於表示所有大寫和小寫拉丁字母、數字以及標點符號等。
AutoIP	安裝軟體的一種功能，可決定網路上的裝置組態參數。
DHCP	動態主機設定通訊協定。一種網路伺服器，可提供網路上的裝置組態參數。在小型網路上，這可能是路由器。
DNS	網域名稱服務。當您使用 Web 或傳送電子郵件訊息時，您可使用網域名稱。例如，URL <a href="http://www.hp.com">http://www.hp.com</a> 就包含 <b>hp.com</b> 這個網域名稱。網際網路上的 DNS 會將網域名稱轉譯成 IP 位址。裝置會使用 IP 位址來彼此查閱。
DNS-SD	請參閱 DNS。SD 部分代表 Service Discovery（尋找服務）。這是 Apple 開發的一種通訊協定，可以自動尋找 IP 網路上的電腦、裝置和服務。
DSL	數位用戶線路。連接網際網路的高速連線。
Ethernet	使用銅纜線連接電腦的最常用區域網路技術。
Ethernet 纜線	此纜線用於連接有線網路中的網路元件。CAT-5 Ethernet 纜線也就是所謂的直通式纜線（一般網路線）。使用 Ethernet 纜線時，網路元件必須連接到路由器。Ethernet 纜線使用 RJ-45 接頭。
EWS	內嵌式 Web 伺服器。一種以瀏覽器為基礎的公用程式，可以提供簡單的方式來管理 HP Photosmart。您可監視狀態、設定 HP Photosmart 網路參數或存取 HP Photosmart 功能。
閘道器	電腦或是其他裝置（如路由器），作為進入網際網路或者其他網路的入口。
HEX	16 進位。使用數字 0 到 9 和字母 A 到 F 的基本 16 進位系統。
主機電腦	位於網路中央的電腦。

(續)

主機名稱	由安裝軟體指定給裝置的 TCP/IP 名稱。預設值為 HP 加上媒體存取控制 (MAC) 位址的末 6 位數字。
集線器	現代的主網路不常使用集線器，集線器會將來自每台電腦的訊號，傳送至連接到集線器的所有其他電腦。集線器是被動的；網路上的其他裝置是為了與其他裝置通訊而連接到集線器。集線器不管理網路。
IP 位址	可識別網路上裝置的獨特編號。IP 位址是由 DHCP 或 AutoIP 動態指定的。您還可設定靜態 IP 位址，不過我們不建議您這麼做。
MAC 位址	識別 HP Photosmart 的唯一媒體存取控制 (MAC) 位址。這是為了識別網路硬體而指派的唯一識別碼 (12 位數字)。每件硬體都有各自不同的 MAC 位址。
網路名稱	SSID 或網路名稱會識別無線網路。
NIC	網路轉接器。一種提供 Ethernet 連線的電腦轉接器，讓電腦可以和網路連線。
RJ-45 接頭	在 Ethernet 纜線端點的接頭。雖然標準的 Ethernet 纜線接頭 (RJ-45 接頭) 看起來和標準電話纜線接頭相似，但是它們不能交換使用。RJ-45 接頭比較寬、比較厚，而且在末端通常有 8 個接點；電話線的接頭則有 2 到 6 個接點。
路由器	路由器可提供兩個或更多網路之間的連接。路由器可以將網路連接到網際網路、連結兩個網路並將它們連接到網際網路，以及透過使用防火牆以及指派動態位址來協助維護網路安全。路由器也可以做為閘道使用，而交換器則無法做到。
SSID	SSID 或網路名稱會識別無線網路。
交換器	交換器可讓許多使用者同時透過網路傳送資訊，而不會減緩彼此網路的速度。交換器可讓不同的網路節點 (網路連接點，通常是一台電腦) 直接與另一個節點通訊。
WEP	有線等價隱私 (Wired Equivalent Privacy, WEP) 是用於無線網路安全性的一種加密類型。
WPA	Wi-Fi 安全存取 (Wi-Fi Protected Access, WPA) 是用於無線網路安全性的一種加密類型。WPA 提供優於 WEP 的安全性。



## 5 如何使用？

本節包含較常執行的工作之連結，如列印與共享相片。

- 位於第 85 頁的「[如何從記憶卡列印 10 x 15 公分（4 x 6 英吋）的無邊框相片？」](#)」
- 位於第 85 頁的「[如何從記憶卡列印 13 x 18 公分（5 x 7 英吋）的大尺寸相片？」](#)」
- 位於第 87 頁的「[如何從記憶卡上的相片建立特別專案？」](#)」
- 位於第 89 頁的「[如何將相片儲存於電腦？」](#)」
- 位於第 88 頁的「[如何與我的親朋好友共享相片？」](#)」
- 位於第 73 頁的「[如何在紙張上進行雙面列印？」](#)」
- 位於第 97 頁的「[如何列印寬規格的記事本紙張和圖畫紙做為子女的家庭作業？」](#)」



## 6 裝入紙張

您可以在 HP Photosmart 中放入許多不同類型和尺寸的紙張，包括 Letter、A4 紙、相片紙、投影片、信封和 HP CD/DVD 紋身紙標籤。依照預設，HP Photosmart 會自動偵測放入進紙匣中的紙張尺寸和類型，然後調整設定，以產生該紙張最高品質的輸出。

如果您使用特殊紙（例如相片紙、投影片、信封或標籤），或使用「自動」設定所產生的列印品質很差，您可以手動設定列印工作的紙張大小和類型。

本節包含下列主題：

- [選擇列印紙張](#)
- [放入紙張](#)
- [避免卡紙](#)

### 選擇列印紙張

您可以在 HP Photosmart 中使用不同類型和大小的紙張。請查閱下列建議事項，以獲得最佳的列印品質。每次變更紙張類型或大小時，請務必記得變更這些設定。

本節包含下列主題：

- [建議的列印紙張](#)
- [不建議使用的紙張](#)

### 建議的列印紙張

若要得到最佳列印品質，HP 建議使用特別針對列印專案類型設計的 HP 紙張。太薄、太厚、紋理光滑或伸縮性大的紙張容易發生卡紙。紋理太粗或是墨水吸收不良的紙張，則會造成印出的影像模糊、褪色或是無法完全填滿。

依您所在的國家／地區而異，您可能無法使用某些紙張。

#### HP 特級相紙

HP 特級相紙是最佳的 HP 相紙，其影像品質與防止褪色功能甚至優於沖印店處理過的相片。對於列印要裝入相框或放入相簿中的高解析度影像，此類紙張是很理想的選擇。這些紙張可提供數種大小，包括 10 x 15 公分 相紙大小 (含或不含標籤)、A4 以及 8.5 x 11 英吋大小，用於從 HP Photosmart 列印或影印相片。

#### HP 高級相紙

HP 高級相紙是高品質的光面或柔光面相紙。其外觀和觸感類似沖印店處理過的相片，而且可以壓在玻璃板底下或放入相簿中。這些紙張可提供數種大小，包括 10 x 15 公分 相紙大小 (含或不含標籤)、A4 以及 8.5 x 11 英吋大小，用於從 HP Photosmart 列印或影印相片。

### HP 進階相紙或 HP 相紙

HP 進階相紙或 HP 相紙是耐久的光面相紙，其特點是快乾、容易處理且不易弄髒。這種相紙可以防水、抗污，並且不沾指紋還能防潮。您的列印品的外觀和觸感，可與沖印店處理過的相片媲美。這種紙張可提供數種大小，包括 A4、8.5 x 11 英寸以及 10 x 15 公分 相紙大小（含或不含標籤），用於從 HP Photosmart 列印或影印相片。在紙張非列印的角落上，會使用下列符號標示 HP 進階相紙。



### HP 高級噴墨投影片和 HP 特級噴墨投影片

HP 高級噴墨投影片和 HP 特級噴墨投影片可以讓彩色簡報栩栩如生，精彩動人。這種投影片容易使用和處理、快乾又能抗污。

### HP 高級噴墨紙

HP 高級噴墨紙是最佳的塗層紙，適合高解析度輸出使用。平滑、霧面的外觀使它適合用於最高品質的文件。

### HP 超白噴墨紙

HP 超白噴墨紙能產生高對比度的色彩和清晰的文字。它的不透明性足以應付雙面彩色用途，不會穿透，很適合作為新聞稿、報告和廣告傳單使用。

### HP All-in-One 紙或 HP 列印紙

- HP All-in-One 紙專用於 HP Photosmart 裝置。它具有特別的明亮藍白漸層色調，可產生出比普通多功能紙更清晰的文字和更豐富的色彩。
- HP 列印紙是高品質的多功能紙。它所產生的文件，不論在外觀和觸覺上都比列印在標準多用途紙或影印紙上的文件更加真實。

### HP 轉印紙

HP 轉印紙（用於彩色布料或用於淺色或白色布料）最適合用來將您的數位相片轉印到 T 恤上。

### HP 高級相片卡

HP 高級相片紙卡片可讓您製作個人賀卡。

### HP 型錄與傳單紙

HP 型錄與傳單紙（光面或霧面）兩面都有光面或霧面塗層，適合雙面使用。它們是用來作類似相片複本和商業圖形的絕佳選擇，例如報告封面、特殊簡報、型錄、郵寄廣告單及日曆。

### HP 高級簡報紙

HP 高級簡報紙讓您可以製作外表與觸感俱優的簡報。



## HP CD/DVD 紋身紙

HP CD/DVD 紋身紙可讓您透過列印高品質且低成本的 CD 或 DVD 標籤，來個人化 CD 及 DVD。

若要訂購 HP Photosmart 的原廠 HP 耗材，請至 [www.hp.com/buy/supplies](http://www.hp.com/buy/supplies)。如果出現提示，請選擇您所在的國家／地區，並依照提示選擇您的產品，然後按頁面上的一個購物鏈接。

## 不建議使用的紙張

太薄、太厚、紋理光滑或伸縮性大的紙張容易發生卡紙。紋理太粗或是墨水吸收不良的紙張，則會造成印出的影像模糊、褪色或是無法完全填滿。

### 避免對所有列印工作使用的紙張

- 位於第 173 頁的「規格」或印表機驅動程式所列以外的任何大小紙張。

 附註 如需支援的材質尺寸之完整清單，請參閱印表機驅動程式。

- 有圖案或穿孔的紙張 (除非是特別針對 HP 噴墨裝置所設計)。
- 紋理太粗的原料，例如亞麻布。在這些紙張上無法均勻地列印，而且墨水會滲進其中。
- 極度光滑、閃亮或是並非針對 HP Photosmart 設計的上漆紙張。它們會造成 HP Photosmart 卡紙，或是無法沾上墨水。
- 多重複寫紙，例如複寫紙或三重複寫紙。它們可能起皺紋或黏住，墨水也可能會比較模糊。
- 有扣環或有孔的信封。它們可能卡在滾筒上並造成卡紙。
- 長條紙。

## 放入紙張

本節說明在 HP Photosmart 中如何放入不同類型與大小的紙張，以進行列印。

 提示 為避免撕裂、起皺紋或邊緣彎曲，請將所有紙張平放儲存在可密封的袋子中。如果未妥善存放紙張，則在溫度和濕度的劇烈變化下，可能會使紙張捲曲，而無法正常用於 HP Photosmart。

本節包含下列主題：

- [放入整頁大小的紙張](#)
- [放入 10 x 15 公分 \(4 x 6 英吋\) 相紙](#)
- [放入索引卡](#)
- [放入信封](#)
- [放入其他紙張類型](#)

## 放入整頁大小的紙張

您可在 HP Photosmart 的主進紙匣內放入許多類型的 Letter 或 A4 紙張。

### 載入整頁大小的紙張

1. 拉出主要進紙匣，將紙張寬度和長度導板滑到最外側的位置。

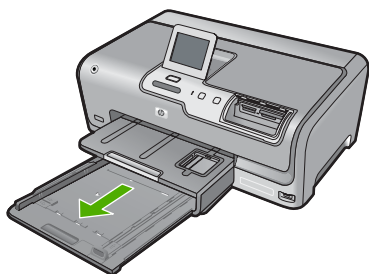

2. 在平面上輕敲紙疊將邊緣對齊，然後檢查：
  - 確定紙張沒有撕裂、灰塵、皺紋或邊緣彎曲。
  - 確定整疊紙張的大小和類型都相同。
3. 將整疊紙較短的一側朝前插入主進紙匣，列印面朝下。將整疊紙張向裏推，直到不能再推入為止。

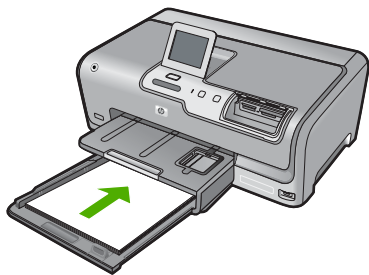

△ 注意 當您將紙張載入主進紙匣時，請確認 HP Photosmart 處於閒置狀態並且不再發出聲音。如果 HP Photosmart 正在使用列印墨匣或正在進行其他工作，停留在裝置中的紙張可能不會在原位。您可以將紙張推入到最前面，讓 HP Photosmart 退出空白頁。

⚠ 提示 若您使用的是信箋，請先插入頁面上方，列印面朝下。如需載入整頁大小紙張和信箋的詳細說明，請參閱刻在主進紙匣底部的圖示。

- 將紙張的寬度和長度導板向里推，直到碰到紙張邊緣不能再推為止。  
請勿在主進紙匣中放入過量的紙張，同時確保整疊紙張都置入主要進紙匣內，高度不超過紙張寬度導板的上緣。

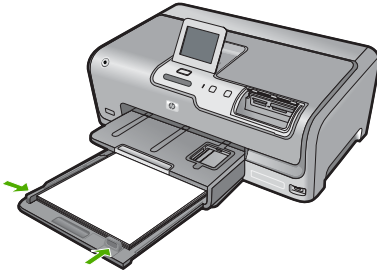

- 將主進紙匣推回 HP Photosmart。
- 將出紙匣延伸架盡量向前拉。

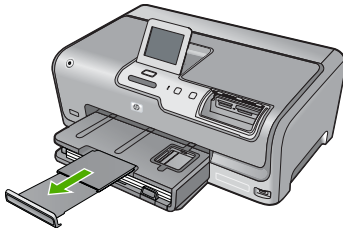

 附註 使用 Legal 大小的紙張時，請勿打開紙匣延伸架。

### 放入 10 x 15 公分 (4 x 6 英吋) 相紙

您最大可在 HP Photosmart 的相片匣中載入 10 x 15 公分的相紙。為取得最佳效果，請使用 10 x 15 公分 大小的 HP 特級相紙或 HP 高級相紙。

在相片匣內載入 10 x 15 公分相片紙

- 抬起出紙匣，然後拉出相片匣。

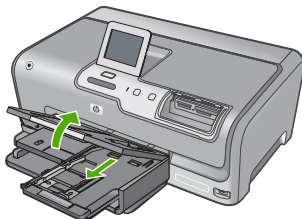

- 將整疊相片紙較短的一側朝前插入相片匣，列印面朝下。將整疊相片紙向內推，直到不能再推入為止。  
如果使用的相片紙有預先穿孔，請將穿孔的部分朝向自己，再放入紙張。
- 將紙張的寬度和長度導板向內推，直到碰到相片紙導板不能再推為止。  
請勿在相片紙匣中載入過多紙張；同時確保整疊紙張都置入相片紙匣內，高度不超過紙張寬度導板的上緣。

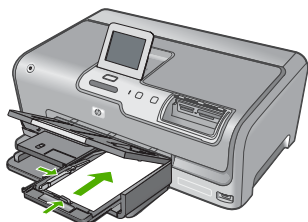

- 推入相片匣，然後放下出紙匣。

#### 相關主題

- 位於第 53 頁的「[建議的列印紙張](#)」
- 位於第 85 頁的「[列印相片](#)」
- 位於第 70 頁的「[列印無邊框影像](#)」
- 位於第 71 頁的「[在相紙上列印相片](#)」

#### 放入索引卡

您可以在 HP Photosmart 相片匣中放入索引卡，以便列印便條、回條和其他文稿。

為取得最佳效果，請在列印前先設定紙張類型與紙張大小。

#### 在相片匣內放入索引卡

- 抬起出紙匣，然後拉出相片匣。

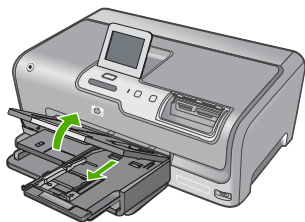

- 將整疊卡紙較短的一側朝前插入相片匣，列印面朝下。將整疊紙張向前推，直到不能再推入為止。

- 將紙張的寬度和長度導板向內推，直到碰到導板不能再推為止。  
請勿在相片紙匣中載入過多紙張；同時確保整疊紙張都置入相片匣內，高度不超過紙張寬度導板的上緣。

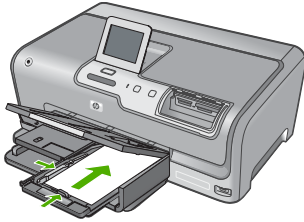

- 推入相片匣，然後放下出紙匣。

#### 相關主題

- 位於第 57 頁的「放入 10 x 15 公分 (4 x 6 英吋) 相紙」
- 位於第 64 頁的「變更目前工作的列印設定」

## 放入信封

您可以在 HP Photosmart 的主進紙匣內放入一個或多個信封。請不要使用光亮或有浮雕的信封，或是有扣環或有孔的信封。

 **附註** 如需瞭解如何格式化列印在信封上的文字，請查閱文書處理軟體中的說明檔案。為獲得最佳的效果，請考慮在信封上使用回信地址標籤。

#### 放入信封

- 拉出主進紙匣以裝入信封。
- 移除主進紙匣內的所有紙張。
- 將一個或多個信封放入主進紙匣最右側，讓信封的封口朝上並靠左。將一疊信封推入紙匣，直到不能再推入為止。

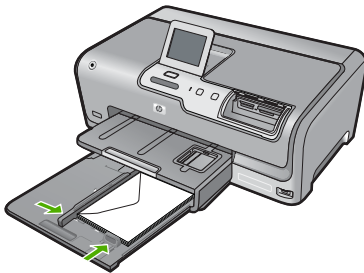

4. 將紙張寬度導板向裡推，直到接觸到整疊信封後停止。  
請勿在主進紙匣中放入過量的紙張，同時確保整疊信封都置入主進紙匣內，高度不超過紙張寬度導板的上緣。
5. 將主進紙匣推回 HP Photosmart。
6. 將出紙匣延伸板盡量向前拉。

## 放入其他紙張類型

下列類型的紙張是專為特殊專案所設計的。請在 HP Photosmart 軟體或其他應用程式建立專案、設定紙張類型與大小，再進行列印。

### HP 高級噴墨投影片和 HP 特級噴墨投影片

- ▲ 以有箭頭和 HP 商標的白色投影片紙條朝上並朝紙匣前方，置入投影片。

 **附註** 為取得最佳結果，在列印到投影片之前，請將紙張類型設定為投影片。

### HP 轉印紙

1. 在使用前將轉印紙完全壓平；請勿放入捲曲的紙張。

 **提示** 為避免捲曲，在使用前請將轉印紙密封於原來的包裝中。

2. 找出轉印紙非列印面上的藍色條紋，並以藍色條紋面朝上，手動將紙張一張一張送入進紙匣。

### HP 賀卡、HP 相片賀卡或 HP 紋理賀卡

- ▲ 將一小疊 HP 賀卡紙列印面朝下插入進紙匣；將整疊卡紙向前推，直到不能再推入為止。

 **提示** 確定您要列印的區域先插入進紙匣，並且列印面朝下。

### HP 噴墨標籤紙

1. 請務必使用用於 HP 噴墨裝置的 Letter 或 A4 大小標籤紙 (例如 HP 噴墨標籤紙)，並確定標籤紙未超過兩年的使用期。紙張通過 HP Photosmart 的時候，較舊紙張上的標籤可能會脫落，因而造成之後的紙張卡紙。
2. 抖動一下標籤疊，確定各頁沒有粘在一起。
3. 將一疊標籤紙置於進紙匣內整頁大小標準紙張的上面，標籤面朝下。請勿一次插入一張標籤紙。

為取得最佳效果，請在列印前先設定紙張類型與紙張大小。

## HP CD/DVD 紋身紙標籤

- ▲ 將一張 CD/DVD 紋身紙放到進紙匣，且列印面朝下。將 CD/DVD 紋身紙往前滑動，直到它無法再往前滑動為止。

👁 附註 使用 CD/DVD 圖紋標籤時，請勿打開紙匣延伸架。

### 相關主題

- [位於第 57 頁的「放入 10 x 15 公分 \(4 x 6 英吋\) 相紙」](#)
- [位於第 64 頁的「變更目前工作的列印設定」](#)

## 避免卡紙

為避免卡紙，請遵照下列指示。

- 經常取出出紙匣的紙張。
- 將所有未用過的紙張平放在可密封的袋子中，以避免捲曲或皺紋。
- 確定放入進紙匣的紙張平整且邊緣無彎折或破損。
- 請勿將不同類型和大小的紙張放入同一個進紙匣中；進紙匣中整疊紙張的類型和大小必須相同。
- 調整紙張寬度導板，使其貼緊進紙匣的所有紙張邊緣。確保紙張寬度導板不會使進紙匣中的紙張捲曲。
- 請勿用力強行將紙張推擠入進紙匣中。
- 使用建議用於 HP Photosmart 的紙張類型。如需詳細資訊，請參閱 [位於第 53 頁的「選擇列印紙張」](#)。





# 7 從電腦列印

HP Photosmart 可搭配任何具列印功能的軟體應用程式一起使用。您可列印多種專案，例如無邊框影像、新聞稿、賀卡、轉印紙及海報等。

本節包含下列主題：

- [從軟體應用程式列印](#)
- [將 HP Photosmart 設定為預設印表機](#)
- [變更目前工作的列印設定](#)
- [變更預設列印設定](#)
- [列印捷徑](#)
- [執行特殊的列印工作](#)
- [停止列印工作](#)

## 從軟體應用程式列印

軟體應用程式會自動處理大部分的列印設定。只有在變更列印品質、在特定類型的紙張或投影片上列印，或使用特殊功能時才需要手動變更設定。

### 從軟體應用程式列印

1. 確定已在進紙匣內放入紙張。
2. 在軟體應用程式的「檔案」功能選項上，按一下「列印」。
3. 選取 HP Photosmart 為印表機。  
如果已將 HP Photosmart 設為預設印表機，則可略過這個步驟。  
HP Photosmart 會是已選取狀態。
4. 如需變更設定，請按一下開啓「內容」對話方塊的按鈕。  
依軟體應用程式的不同，這個按鈕可能是「內容」、「選項」、「設定印表機」、「印表機」或「喜好設定」。

---

 **附註** 列印相片時，您應該選取特定相紙以及相片增強等選項。

---

5. 使用「進階」、「列印捷徑」、「功能」和「彩色」等索引標籤上的可用功能，選取最適合列印工作的選項。

---

 **提示** 在「列印捷徑」標籤中選擇預先定義的列印工作，就可以輕鬆地為您的列印工作選擇適當的選項。在「列印捷徑」清單中按一下列印工作類型。在「列印捷徑」標籤上，會設定該列印工作類型的預設設定並列出其摘要。如有需要，您可以調整這裡的設定，並將自訂的設定儲存為新列印捷徑。若要儲存自訂列印捷徑，請選取該捷徑，並按一下「另存新檔」。若要刪除列印捷徑，請選取該捷徑，並按一下「刪除」。

---

6. 按一下「確定」關閉「內容」對話方塊。
7. 按一下「列印」或「確定」開始列印。

## 將 HP Photosmart 設定為預設印表機

您可讓 HP Photosmart 成為任何軟體應用程式的預設印表機。意即當您在軟體應用程式中選取「檔案」功能表上的「列印」時，會自動選取印表機清單中的 HP Photosmart。當您按大部分軟體應用程式工具列中的「列印」按鈕時，會自動選擇預設的印表機。如需詳細資訊，請參閱「Windows 說明」。

## 變更目前工作的列印設定

您可自訂 HP Photosmart 的列印設定以處理各種列印工作。

本節包含下列主題：

- [設定紙張大小](#)
- [設定列印的紙張類型](#)
- [檢視列印解析度](#)
- [變更列印速度或品質](#)
- [變更頁面方向](#)
- [調整文件的大小](#)
- [變更飽和度、亮度或色調](#)
- [預覽列印工作](#)

### 設定紙張大小

大小設定可幫助 HP Photosmart 決定頁面的可列印區域。有些紙張大小選項有對等的無邊框設定，可列印到紙張的上下左右邊緣。

通常，您會在建立文件或專案的軟體應用程式中設定紙張大小。但如果使用自訂大小的紙張，或是無法從軟體應用程式設定紙張大小時，您可以在列印之前，在「內容」對話方塊中變更紙張大小。

#### 若要設定紙張大小

1. 確定已在進紙匣內放入紙張。
2. 在軟體應用程式的「檔案」功能選項上，按一下「列印」。
3. 確定 HP Photosmart 是所選取的印表機。
4. 按一下開啓「內容」對話方塊的按鈕。

依軟體應用程式的不同，這個按鈕可能是「內容」、「選項」、「設定印表機」、「印表機」或「喜好設定」。

- 按一下「功能」標籤。
- 在「調整大小選項」區域中，按一下「尺寸」清單中適當的紙張大小。  
下表針對可放入進紙匣內的不同紙張類型，列出建議的紙張大小設定。請務必查閱「尺寸」清單中的眾多選擇清單，看看是否已經有定義好的紙張大小適合您所用的紙張類型。

紙張類型	建議的紙張大小設定
CD/DVD 紋身紙	5 x 7 英吋
影印紙、多用途紙或普通紙張	Letter 或 A4
信封	列出的適當信封大小
賀卡紙	Letter 或 A4
索引卡	列出的適當卡片大小（如果列出的大小都不合適，您可以指定自訂紙張大小）
噴墨紙	Letter 或 A4
T 恤轉印紙	Letter 或 A4
標籤紙	Letter 或 A4
法律聲明	法律聲明
信箋	Letter 或 A4
全景相紙	列出的適當全景大小（如果列出的大小都不合適，您可以指定自訂紙張大小）
相紙	10 x 15 公分（含或不含裁邊）、4 x 6 英吋（含或不含裁邊）、Letter、A4 或列出的適當大小
投影片	Letter 或 A4
自訂大小的紙張	自訂紙張尺寸

## 設定列印的紙張類型

如果要在特殊紙張（如相紙、投影片、信封或標籤）上進行列印，或是列印品質不佳時，您可以手動設定紙張類型。

### 設定列印的紙張類型

- 確定已在進紙匣內放入紙張。
- 在軟體應用程式的「檔案」功能選項上，按一下「列印」。
- 確定 HP Photosmart 是所選取的印表機。
- 按一下開啓「內容」對話方塊的按鈕。  
依軟體應用程式的不同，這個按鈕可能是「內容」、「選項」、「設定印表機」、「印表機」或「喜好設定」。
- 按一下「功能」標籤。
- 在「基本選項」區域中，按一下「紙張類型」清單中的適當紙張類型。

## 檢視列印解析度

印表機軟體會顯示列印解析度，單位是 **dpi**（每英吋點數）。**dpi** 會根據您在印表機軟體中選取的紙張類型及列印品質而不同。

### 檢視列印解析度

1. 確定已在進紙匣內放入紙張。
2. 在軟體應用程式的「檔案」功能選項上，按一下「列印」。
3. 確定 **HP Photosmart** 是所選取的印表機。
4. 按一下開啓「內容」對話方塊的按鈕。  
依軟體應用程式的不同，這個按鈕可能是「內容」、「選項」、「設定印表機」、「印表機」或「喜好設定」。
5. 按一下「功能」標籤。
6. 在「列印品質」下拉式清單中，選取適合您專案的列印品質設定。
7. 在「紙張類型」下拉式清單中，選取所放入的紙張類型。
8. 按一下「解析度」按鈕以檢視列印解析度 **dpi**。

## 變更列印速度或品質

**HP Photosmart** 會根據您選取的紙張類型設定，自動選擇列印品質及速度設定。您也可以變更列印品質設定，以自訂列印處理的速度與品質。

### 選取列印速度或品質

1. 確定已在進紙匣內放入紙張。
2. 在軟體應用程式的「檔案」功能選項上，按一下「列印」。
3. 確定 **HP Photosmart** 是所選取的印表機。
4. 按一下開啓「內容」對話方塊的按鈕。  
依軟體應用程式的不同，這個按鈕可能是「內容」、「選項」、「設定印表機」、「印表機」或「喜好設定」。
5. 按一下「功能」標籤。
6. 在「列印品質」下拉式清單中，選取適合您專案的品質設定。

---

 附註 若要檢視 **HP Photosmart** 將列印的最大 **dpi**，請按一下「解析度」。

---
7. 在「紙張類型」下拉式清單中，選取所放入的紙張類型。

## 變更頁面方向

頁面方向設定可讓您以垂直或水平方式，在頁面上列印文件。

通常，您可以在建立文件或專案的軟體應用程式中設定頁面方向。但如果使用自訂尺寸或特殊的 **HP** 紙張，或是無法從軟體應用程式設定頁面方向時，您可以在列印之前，在「內容」對話方塊中變更頁面方向。

## 變更頁面方向

1. 確定已在進紙匣內放入紙張。
2. 在軟體應用程式的「檔案」功能選項上，按一下「列印」。
3. 確定 HP Photosmart 是所選取的印表機。
4. 按一下開啓「內容」對話方塊的按鈕。  
依軟體應用程式的不同，這個按鈕可能是「內容」、「選項」、「設定印表機」、「印表機」或「喜好設定」。
5. 按一下「功能」標籤。
6. 在「基本選項」區域中，按一下下列其中一項：
  - 按一下「縱向」以垂直方向在頁面上列印文件。
  - 按一下「橫向」以水平方向在頁面上列印文件。

## 調整文件的大小

HP Photosmart 可讓您以不同於原始大小的尺寸列印文件。

### 若要縮放文件的大小

1. 確定已在進紙匣內放入紙張。
2. 在軟體應用程式的「檔案」功能選項上，按一下「列印」。
3. 確定 HP Photosmart 是所選取的印表機。
4. 按一下開啓「內容」對話方塊的按鈕。  
依軟體應用程式的不同，這個按鈕可能是「內容」、「選項」、「設定印表機」、「印表機」或「喜好設定」。
5. 按一下「功能」標籤。
6. 在「調整大小選項」區域中，按一下「調整成紙張大小」，然後按一下下拉式清單中的適當紙張大小。

## 變更飽和度、亮度或色調

您可以調整「飽和度」、「亮度」或「色調」選項來變更列印輸出中的色彩濃度和明暗度。

### 若要變更飽和度、亮度或色調

1. 確定已在進紙匣內放入紙張。
2. 在軟體應用程式的「檔案」功能選項上，按一下「列印」。
3. 確定 HP Photosmart 是所選取的印表機。
4. 按一下開啓「內容」對話方塊的按鈕。  
依軟體應用程式的不同，這個按鈕可能是「內容」、「選項」、「設定印表機」、「印表機」或「喜好設定」。
5. 按一下「色彩」標籤。

## 預覽列印工作

將列印工作傳送至 HP Photosmart 之前，您可以先預覽該工作。以免輸出的列印成品與預期不相符，而浪費紙張和墨水。

### 預覽列印工作

1. 確定已在進紙匣內放入紙張。
2. 在軟體應用程式的「檔案」功能選項上，按一下「列印」。
3. 確定 HP Photosmart 是所選取的印表機。
4. 按一下開啓「內容」對話方塊的按鈕。  
依軟體應用程式的不同，這個按鈕可能是「內容」、「選項」、「設定印表機」、「印表機」或「喜好設定」。
5. 在對話方塊的每個標籤上，為專案選取適當的列印設定。
6. 按一下「功能」標籤。
7. 選取「在列印前顯示預覽」核取方塊。
8. 按一下「確定」，然後在「列印」對話方塊中按一下「列印」或「確定」。  
列印工作會顯示在預覽視窗中。
9. 在「HP 預覽」視窗中，進行下列其中一項動作：
  - 若要列印，請按「開始列印」。
  - 若要取消，請按「取消列印」。

## 變更預設列印設定

您可能希望將經常使用的列印設定設為預設值，以便從軟體應用程式開啓「列印」對話方塊時，即已套用這些設定。

### 若要變更預設列印設定

1. 在「HP 解決方案中心」中，按一下「設定」，指向「列印設定」，然後按一下「印表機設定」。
2. 對列印設定進行必要變更，然後按一下「確定」。

## 列印捷徑

以您經常使用的列印設定，使用列印捷徑進行列印。印表機軟體具有數個特別設計的列印捷徑，可從「列印捷徑」清單中取得。

 **附註** 當您選取列印捷徑時，會自動顯示適當的列印選項。您可以將它們維持原狀、進行變更，或為常使用的工作建立您自己的捷徑。

在下列列印工作中使用「列印捷徑」標籤：

- 「一般的日常列印」：快速列印文件。
- 「相片列印 - 無邊框」：在 10 x 15 公分的 HP 相片紙上（不具或具可撕式裁邊）列印上下左右邊緣。

- 「相片列印 - 具白色邊框」：列印周圍有白色邊框的相片。
- 「快速／經濟列印」：快速產生草稿品質的列印輸出。
- 「簡報列印」：列印高品質文件，包括信件和投影片。
- 「雙面列印」：使用 HP Photosmart 進行雙面列印。

本節包含下列主題：

- [建立列印捷徑](#)
- [刪除列印捷徑](#)

### 相關主題

- [位於第 70 頁的「列印無邊框影像」](#)
- [位於第 71 頁的「在相紙上列印相片」](#)
- [位於第 78 頁的「在投影片上列印」](#)
- [位於第 73 頁的「雙面列印」](#)

## 建立列印捷徑

除了在「列印捷徑」清單中可用的列印捷徑外，您可以建立自己的列印捷徑。

例如，若您經常在投影片上進行列印，則可以透過以下方法建立列印捷徑：選擇「簡報列印」捷徑、將紙張類型變更爲「HP 高級噴墨投影片」，然後以新的名稱儲存修改過的捷徑，例如**投影片簡報**。建立列印捷徑之後，在投影片上列印時只要選取該捷徑即可，而不需要每次變更列印設定。

### 建立列印捷徑

1. 在軟體應用程式的「檔案」功能選項上，按一下「列印」。
2. 確定 HP Photosmart 是所選取的印表機。
3. 按一下開啓「內容」對話方塊的按鈕。  
依軟體應用程式的不同，這個按鈕可能是「內容」、「選項」、「設定印表機」、「印表機」或「喜好設定」。
4. 按一下「列印捷徑」標籤。
5. 在「列印捷徑」清單中，點選一個列印捷徑。  
將會顯示選取之列印捷徑的列印設定。
6. 將列印設定變更爲您要在新列印捷徑中使用的設定。
7. 在「在此處輸入新的捷徑名稱」方塊中，輸入新列印捷徑的名稱，然後按一下「儲存」。  
此列印捷徑會加入清單中。

## 刪除列印捷徑

您可刪除不再使用的列印捷徑。

### 刪除列印捷徑

1. 在軟體應用程式的「檔案」功能選項上，按一下「列印」。
2. 確定 HP Photosmart 是所選取的印表機。
3. 按一下開啓「內容」對話方塊的按鈕。  
依軟體應用程式的不同，這個按鈕可能是「內容」、「選項」、「設定印表機」、「印表機」或「喜好設定」。
4. 按一下「列印捷徑」標籤。
5. 在「列印捷徑」清單中，按一下您要刪除的列印捷徑。
6. 按一下「刪除」。  
即可從清單中移除列印捷徑。

 **附註** 您只能刪除您建立的捷徑，而無法刪除原始的 HP 捷徑。

## 執行特殊的列印工作

除了支援標準列印工作外，HP Photosmart 還可執行特殊的工作，例如列印無邊框相片、轉印紙和海報等。

本節包含下列主題：

- [列印無邊框影像](#)
- [在相紙上列印相片](#)
- [列印自訂 CD/DVD 標籤](#)
- [使用「最大 dpi」列印](#)
- [雙面列印](#)
- [將多頁文件印成小冊子](#)
- [在單張紙上列印多頁文件](#)
- [以相反的順序列印多頁文件](#)
- [反轉影像以轉印](#)
- [在投影片上列印](#)
- [將一組地址列印在標籤或信封上](#)
- [列印海報](#)
- [列印網頁](#)

### 列印無邊框影像

無邊框列印讓您在 10 x 15 公分的相片紙上列印上下左右邊緣。

 **提示** 如需最佳結果，請使用 HP 高級相片紙或 HP 特級相片紙列印相片。

### 列印無邊框影像

1. 在相片匣中裝入尺寸最大為 10 x 15 公分的紙張，或在主進紙匣中放入整頁大小的相片紙。
2. 在軟體應用程式的「檔案」功能選項上，按一下「列印」。



3. 確定 **HP Photosmart** 是所選取的印表機。
4. 按一下開啓「內容」對話方塊的按鈕。  
依軟體應用程式的不同，這個按鈕可能是「內容」、「選項」、「設定印表機」、「印表機」或「喜好設定」。
5. 按一下「功能」標籤。
6. 在「尺寸」清單中按相片紙匣內載入的相片紙大小。  
如果可以在指定的大小上列印無邊框影像，則「無邊框列印」核取方塊是啓用的。
7. 在「紙張類型」下拉式清單中，按「更多」，然後選取適當的紙張類型。

 **附註** 如果將紙張類型設定為「一般紙張」或相紙以外的紙張類型，就無法列印無邊框影像。

8. 勾選「無邊框列印」核取方塊（如果尚未勾選）。  
如果無邊框紙張大小和紙張類型不相容，則 **HP Photosmart** 軟體會顯示警示，並讓您選擇不同的類型或大小。
9. 按一下「確定」，然後在「列印」對話方塊中按一下「列印」或「確定」。

## 在相紙上列印相片

為列印高品質的相片，**HP** 建議您在 **HP Photosmart** 上使用 **HP** 特級相紙。

### 在相片紙上列印相片

1. 從進紙匣取出所有的紙張，然後放入相紙，列印面朝下。
2. 在軟體應用程式的「檔案」功能選項上，按一下「列印」。
3. 確定 **HP Photosmart** 是所選取的印表機。
4. 按一下開啓「內容」對話方塊的按鈕。  
依軟體應用程式的不同，這個按鈕可能是「內容」、「選項」、「設定印表機」、「印表機」或「喜好設定」。
5. 按一下「功能」標籤。
6. 在「基本選項」區域中，從「紙張類型」下拉式清單選取適當的相片紙類型。
7. 在「調整大小選項」區域中，按「尺寸」清單中適當的紙張大小。  
如果紙張大小與紙張類型不相容，則 **HP Photosmart** 軟體會顯示警示，並讓您選取不同的類型或大小。
8. 在「基本選項」區域的「列印品質」下拉式清單中，選取高列印品質（例如「最佳」或「最大 dpi」）。

9. 在「HP Real Life 技術」區域中，按「相片修復」下拉式清單，然後選取下列其中一個選項：
  - 「關閉」：不會將「HP Real Life 技術」套用到影像。
  - 「基本」：自動將焦點對準影像；適當地調整影像的清晰度。
  - 「全部」：可自動將黯淡的影像變亮；自動調整影像的清晰度、對比和聚焦；自動移除紅眼。
10. 按「確定」回到「內容」對話方塊。
11. 如果要列印黑白相片，請按「色彩」標籤，並勾選「灰階列印」核取方塊。
12. 按一下「確定」，然後在「列印」對話方塊中按一下「列印」或「確定」。

 **附註** 請勿將尚未使用的相紙留在進紙匣中。因為紙張可能會開始捲曲，造成輸出品質降低。在列印前，相紙應是平整的。

## 列印自訂 CD/DVD 標籤

您可以使用 HP Photosmart 軟體，或 HP 網站上的線上範本，使用 CD/DVD 貼紙製作自訂標籤，並列印出來。您可以列印將印出來的 CD/DVD 貼紙貼在任何 CD/DVD 上。

### 列印 CD/DVD 貼紙

1. 使用 HP Photosmart 軟體，或到 [www.hp.com](http://www.hp.com) 存取可建立 CD/DVD 標籤的範本。
2. 在主要進紙匣中裝入 13 x 18 公分的 CD/DVD 貼紙。
3. 在軟體應用程式的「檔案」功能選項上，按一下「列印」。
4. 確定 HP Photosmart 是所選取的印表機。
5. 按一下開啓「內容」對話方塊的按鈕。  
依軟體應用程式的不同，這個按鈕可能是「內容」、「選項」、「設定印表機」、「印表機」或「喜好設定」。
6. 按一下「功能」標籤。
7. 在「紙張類型」下拉式清單中，按「更多」，然後從清單選取「HP CD/DVD 貼紙」。
8. 按一下「確定」，然後在「列印」對話方塊中按一下「列印」或「確定」。

## 使用「最大 dpi」列印

使用「最大 dpi」模式來列印高品質且清晰的影像。

若要將「最大 dpi」模式運用到極致，請用它來列印高品質的影像（例如數位相片）。選取「最大 dpi」設定時，印表機軟體會顯示 HP Photosmart 將列印的每英吋最佳點數 (dpi)。

以「最大 dpi」列印時，所花的時間會比使用其他設定來進行列印還久，且需要大量的磁碟空間。

### 在最大 dpi 模式下進行列印

1. 確定已在進紙匣內放入紙張。
2. 在軟體應用程式的「檔案」功能選項上，按一下「列印」。
3. 確定 **HP Photosmart** 是所選取的印表機。
4. 按一下開啓「內容」對話方塊的按鈕。  
依軟體應用程式的不同，這個按鈕可能是「內容」、「選項」、「設定印表機」、「印表機」或「喜好設定」。
5. 按一下「功能」標籤。
6. 在「紙張類型」下拉式清單中，按一下「更多」，然後選取適當的紙張類型。
7. 在「列印品質」下拉式清單中，按一下「最大 dpi」。

---

 **附註** 若要檢視 **HP Photosmart** 將列印的最大 dpi，請按一下「解析度」。

---

8. 選取您需要調整的任何其他列印設定，然後按一下「確定」。

### 雙面列印

您可以使用 **HP Photosmart** 手動進行雙面列印。進行雙面列印時，請務必使用厚度足夠讓影像無法穿透到另一面的紙張來列印。

#### 雙面列印

1. 將紙張放入進紙匣。
2. 在軟體應用程式的「檔案」功能選項上，按一下「列印」。
3. 確定 **HP Photosmart** 是所選取的印表機。
4. 按一下開啓「內容」對話方塊的按鈕。  
依軟體應用程式的不同，這個按鈕可能是「內容」、「選項」、「設定印表機」、「印表機」或「喜好設定」。
5. 按一下「功能」標籤。
6. 在「節省紙張選項」區域中，從「雙面列印」下拉式清單選取「手動」。

7. 如要進行裝訂，請選擇下列一種方法：

- 若要像筆記本或月曆般在上方裝訂，請選取「向上翻頁」核取方塊。這會使文件的奇數和偶數頁上下反向列印。這樣可以確保向上翻閱裝訂的文件時，頁面上方一定會在紙張上方。

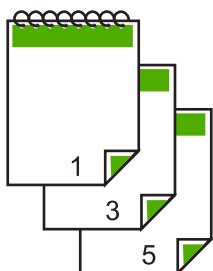

- 若要像書本或雜誌般在側面裝訂，請按「向上翻頁」核取方塊加以取消勾選。這會使文件的奇數和偶數頁左右反向列印。如此可確保左右翻閱裝訂的文件時，頁面上方一定在紙張上方。

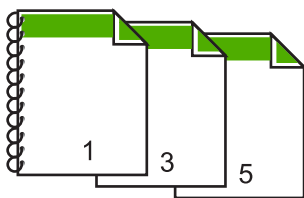

8. 按一下「確定」，然後在「列印」對話方塊中按一下「列印」或「確定」。

HP Photosmart 開始列印。請等機器列印完所有的奇數頁後，再從出紙匣取出列印頁。

準備要處理第二面時，螢幕上會顯示一個指示對話方塊。

9. 完成時請按「繼續」。

### 相關主題

位於第 53 頁的「[建議的列印紙張](#)」

## 將多頁文件印成小冊子

HP Photosmart 可讓您將文件列印成小冊子，您可以將其摺疊裝訂在一起。

為獲得最佳結果，請將文件頁數設計為 4 的倍數，例如 8、12 或 16 頁的學校才藝表演節目單或婚禮儀式流程。

## 將多頁文件印成小冊子

1. 將紙張放入進紙匣。  
使用的紙張必須夠厚，使影像無法穿透到另一面。
2. 在軟體應用程式的「檔案」功能選項上，按一下「列印」。
3. 確定 HP Photosmart 是所選取的印表機。
4. 按一下開啓「內容」對話方塊的按鈕。  
依軟體應用程式的不同，這個按鈕可能是「內容」、「選項」、「設定印表機」、「印表機」或「喜好設定」。
5. 按一下「功能」標籤。
6. 在「節省紙張選項」區域中，從「雙面列印」下拉式清單選取「手動」。
7. 從「手冊版面」清單中，選取適合您所用語言的裝訂邊。
  - 如果您所用的語言是從左向右讀，請按一下「左邊裝訂」。
  - 如果您所用的語言是從右向左讀，請按一下「右邊裝訂」。「每張頁數」方塊會自動設成每張紙兩頁。
8. 按一下「確定」，然後在「列印」對話方塊中按一下「列印」或「確定」。  
HP Photosmart 開始列印。  
準備要處理工作的第二面時，螢幕上會顯示一個指示對話方塊。除非您已依下列步驟的指示重新放入紙張，否則請勿按一下對話方塊中的「繼續」。
9. 當 HP Photosmart 停止列印後，請再等幾秒鐘，之後才從出紙匣內取出列印頁。  
如果於印表機正在列印文件時取出文件，可能會搞亂頁面順序。
10. 依照畫面上顯示的指示重新放入紙張以列印第二面，然後按一下「繼續」。
11. 當整份文件列印完畢後，將整疊紙對摺，讓第一頁在最上面，然後沿著摺痕裝訂文件。

💡 提示 為獲得最佳結果，請使用騎馬訂書機或針腳長的重型訂書機來裝訂小冊子。



圖 7-1 由左向右式語言適用的左邊裝訂



圖 7-2 由右向左式語言適用的右邊裝訂

### 在單張紙上列印多頁文件

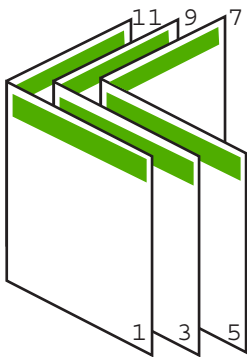
您最多可將 16 頁印在單張紙上。

#### 若要在單張紙上列印多頁文件

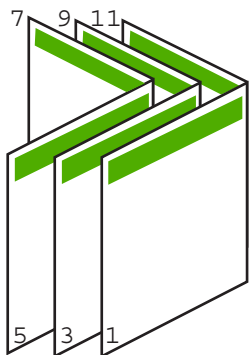
1. 確定已在進紙匣內放入紙張。
2. 在軟體應用程式的「檔案」功能選項上，按一下「列印」。
3. 確定 HP Photosmart 是所選取的印表機。
4. 按一下開啓「內容」對話方塊的按鈕。  
依軟體應用程式的不同，這個按鈕可能是「內容」、「選項」、「設定印表機」、「印表機」或「喜好設定」。
5. 按一下「功能」標籤。
6. 在「每張頁數」清單中，按一下「2」、「4」、「6」、「8」、「9」或「16」。
7. 如果要在紙上列印的每頁影像周圍列印框線，請勾選「列印頁面框線」核取方塊。
8. 在「頁面順序」清單中，按一下適當的頁面順序選項。  
選擇其中一個選項之後，輸出圖形範例上會標有頁碼，以顯示頁面順序。
9. 按一下「確定」，然後在「列印」對話方塊中按一下「列印」或「確定」。

### 以相反的順序列印多頁文件

因為 HP Photosmart 進紙的方式，列印的第一頁會列印面朝上疊在整疊紙最下方。通常您必須手動將列印的頁面整理成正確的順序。

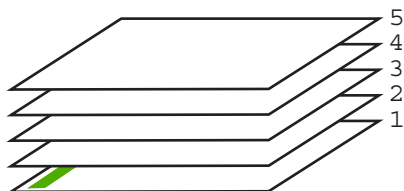

比較好的方法是以相反的順序列印文件，讓頁面正確堆疊在一起。

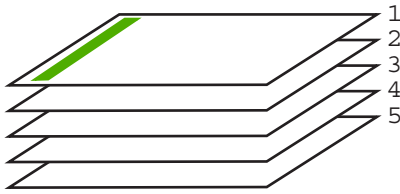

**✎ 提示** 您可以將這個選項設成預設值，以免每次列印多頁文件時都要記得設定此選項。

#### 若要以相反的順序列印多頁文件

1. 確定已在進紙匣內放入紙張。
2. 在軟體應用程式的「檔案」功能選項上，按一下「列印」。
3. 確定 **HP Photosmart** 是所選取的印表機。
4. 按一下開啓「內容」對話方塊的按鈕。  
依軟體應用程式的不同，這個按鈕可能是「內容」、「選項」、「設定印表機」、「印表機」或「喜好設定」。
5. 按一下「進階」標籤。
6. 在「配置選項」區域中，選擇「頁面順序」選項中的「由前到後」。

**📖 附註** 如果您設定將文件列印在頁面的兩面，便無法使用「從前到後」選項。您的文件將以正確的順序自動列印。

7. 按一下「確定」，然後在「列印」對話方塊中按一下「列印」或「確定」。

**📖 附註** 列印多份副本時，在每一份都完整地印完之後，才會列印下一份。

#### 反轉影像以轉印

此項功能可反轉影像，以將它列印在轉印紙上。若您想要在投影片背面加註且不至於刮傷原稿，也可以使用這項功能印在投影片上。

#### 反轉影像以便轉印

1. 在軟體應用程式的「檔案」功能選項上，按一下「列印」。
2. 確定 **HP Photosmart** 是所選取的印表機。
3. 按一下開啓「內容」對話方塊的按鈕。  
依軟體應用程式的不同，這個按鈕可能是「內容」、「選項」、「設定印表機」、「印表機」或「喜好設定」。
4. 按一下「功能」標籤。

5. 在「紙張類型」下拉式清單中，按一下「更多」，再從清單中選擇「HP 轉印紙」。
6. 若所選大小不符合您的期望，請在「大小」清單中按一下適當的大小。
7. 按一下「進階」標籤。
8. 在「印表機功能」區域中，從「鏡射影像」下拉式清單中選擇「開啓」。
9. 按一下「確定」，然後在「列印」對話方塊中按一下「列印」或「確定」。

---

 **附註** 為避免卡紙，請以手動方式一次將一張轉印紙送入進紙匣。

---

## 在投影片上列印

為取得最佳效果，HP 建議您在 HP Photosmart 中使用 HP 投影片產品。

### 在投影片上列印

1. 將投影片放入進紙匣。
2. 在軟體應用程式的「檔案」功能選項上，按一下「列印」。
3. 確定 HP Photosmart 是所選取的印表機。
4. 按一下開啓「內容」對話方塊的按鈕。  
依軟體應用程式的不同，這個按鈕可能是「內容」、「選項」、「設定印表機」、「印表機」或「喜好設定」。
5. 按一下「功能」標籤。
6. 在「紙張類型」下拉式清單中，按「更多」，然後選取適當的紙張類型。

---

 **提示** 如果想要在投影片背面加上註解，並想要在日後擦拭時不刮傷原稿，請按一下「進階」標籤，並選取「鏡射影像」核取方塊。

---

7. 在「調整大小選項」區域中，按「尺寸」清單中的適當大小。
8. 按一下「確定」，然後在「列印」對話方塊中按一下「列印」或「確定」。

---

 **附註** HP Photosmart 會在投影片乾了之後，自動將它送出印表機。墨水在投影片上的晾乾時間比普通紙張慢很多。使用投影片之前，請確定有足夠的時間讓墨水晾乾。

---

## 將一組地址列印在標籤或信封上

HP Photosmart 可讓您在專為搭配噴墨式印表機的單張信封、一疊信封或標籤紙上列印。

### 將一組地址列印在標籤紙或信封上

1. 先在普通紙張上列印測試頁。
2. 將測試頁放在標籤紙或信封上，並將兩者一起置於燈光下。檢查每個文字區塊的空格。必要時請進行調整。



3. 將標籤或信封放入主要進紙匣。

△ 注意 請勿使用有扣環或有孔的信封。它們可能會卡在滾筒上並造成卡紙。

4. 將紙張的寬度和長度導板向內推，直到導板碰到標籤或信封疊，而不能再推為止。
5. 如果您在信封上列印，請執行下列動作：
  - a. 顯示列印設定，然後按「功能」標籤。
  - b. 在「調整大小選項」區域中，按「尺寸」清單中適當的信封大小。
6. 按一下「確定」，然後在「列印」對話方塊中按一下「列印」或「確定」。

## 列印海報

您可將一份文件印在多張紙上，以製作海報。HP Photosmart 會在部分頁面上列印虛線，代表您應該在此剪裁頁面，再用膠帶將它們黏起來。

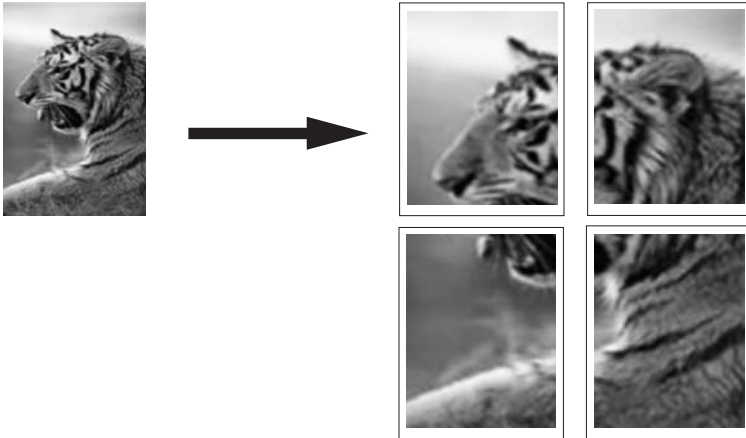

### 列印海報

1. 確定已在進紙匣內放入紙張。
2. 在軟體應用程式的「檔案」功能選項上，按一下「列印」。
3. 確定 HP Photosmart 是所選取的印表機。
4. 按一下開啓「內容」對話方塊的按鈕。  
依軟體應用程式的不同，這個按鈕可能是「內容」、「選項」、「設定印表機」、「印表機」或「喜好設定」。
5. 按一下「進階」標籤。
6. 依序展開「文件選項」及「印表機功能」。

7. 在「海報列印」下拉式清單中，按「2 x 2 (4 張)」、「3 x 3 (9 張)」、「4 x 4 (16 張)」或「5 x 5 (25 張)」。  
此選項會讓 HP Photosmart 放大您的文件，將文件調整至 4、9、16 或 25 頁。  
如果您的原稿有很多頁，可以選擇以 4、9、16 或 25 頁列印這些頁。例如，若您有單頁原稿，而您選擇 3 x 3，會得到 9 頁；若您選擇 3 x 3 列印兩頁原稿，會列印出 18 頁。
8. 按一下「確定」，然後在「列印」對話方塊中按一下「列印」或「確定」。
9. 海報印好之後，請修剪紙張邊緣，再用膠帶將紙張黏起來。

## 列印網頁

您可在 HP Photosmart 上列印網路瀏覽器上的網頁。

### 若要列印網頁

1. 確定已在主進紙匣內放入紙張。
2. 在網路瀏覽器的「檔案」功能表上，按「列印」。  
即出現「列印」對話方塊。
3. 確定 HP Photosmart 是所選取的印表機。
4. 如果網路瀏覽器支援列印，請選擇想要包含在列印成品中的網頁項目。  
例如，在 Internet Explorer 中，您可以按「選項」標籤，選擇「顯示的畫面」、「只有選擇的框架」及「列印所有連結的文件」等選項。
5. 按「列印」或「確定」開始列印網頁。

---

 **提示** 若要正確列印網頁，您可能需要將列印方向設定為「橫印」。

---

## 停止列印工作

您可以從 HP Photosmart 或從電腦停止列印工作；但為取得最佳效果，HP 建議從 HP Photosmart 停止列印工作。

---

 **附註** 雖然大多數設計供 Windows 使用的軟體應用程式都使用 Windows 列印多工緩衝處理，不過您的軟體應用程式仍可能未使用它。例如，Microsoft Office 97 中的 PowerPoint 便沒有使用 Windows 列印多工緩衝處理。

若無法依照以下步驟取消列印工作，請遵照軟體應用程式線上說明中的指示，取消幕後列印。

---

### 從 HP Photosmart 停止列印工作

- ▲ 按控制台上的**取消**。如果列印工作未停止，請再次按**取消**。  
需要稍等片刻才能取消列印工作。

### 若要從電腦停止列印工作（Windows 2000 使用者）

1. 在 Windows 工作列上，按「開始」，指向「設定」，然後按「印表機」。
2. 連接兩下 HP Photosmart 圖示。

---

 **提示** 您也可以連接兩下 Windows 工作列上的印表機圖示。

---

3. 選取想要取消的列印工作。
4. 在「文件」功能表中按「取消列印」或「取消」，或按鍵盤上的 **Delete** 鍵。需要稍等片刻才會取消列印工作。

### 從電腦停止列印工作（Windows XP 使用者）

1. 在 Windows 工作列上，按「開始」，然後按「控制台」。
2. 開啓「印表機和傳真」控制台。
3. 連接兩下 HP Photosmart 圖示。

---

 **提示** 您也可以連接兩下 Windows 工作列上的印表機圖示。

---

4. 選取想要取消的列印工作。
5. 在「文件」功能表中按「取消列印」或「取消」，或按鍵盤上的 **Delete** 鍵。需要稍等片刻才能取消列印工作。

### 從電腦停止列印工作（Windows Vista 使用者）

1. 在 Windows 工作列上，按「開始」，然後按「控制台」。
2. 按「印表機」。
3. 連接兩下 HP Photosmart 圖示。

---

 **提示** 您也可以連接兩下 Windows 工作列上的印表機圖示。

---

4. 選取想要取消的列印工作。
5. 在「文件」功能表中按「取消列印」或「取消」，或按鍵盤上的 **Delete** 鍵。需要稍等片刻才能取消列印工作。



## 8 使用相片功能

HP Photosmart 配有記憶卡插槽，也配有前端 USB 埠，均可讓您從記憶卡或儲存裝置（例如隨身碟、抽取式硬碟或儲存模式的數位相機）列印和編輯相片，不需要先將相片上傳至電腦。此外，如果以 USB 纜線將 HP Photosmart 連接成網路或連接到電腦，您也可將相片傳輸到電腦進行列印、編輯或分享。

HP Photosmart 支援下列記憶卡。每一類的記憶卡只能插入適用於該卡的插槽中，且每個插槽一次只能插入一張卡。

△ 注意 請勿同時插入一張以上的記憶卡。如果您插入一張以上的記憶卡，會發生無法復原的資料遺失。

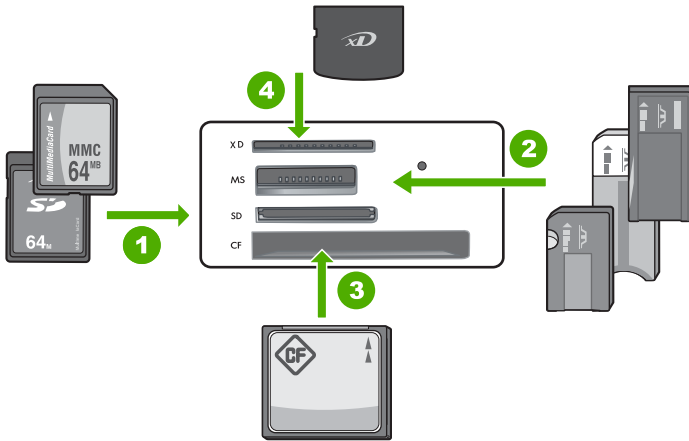

1	xD-Picture 卡
2	CompactFlash (CF) I 和 II 型
3	Memory Stick、Memory Stick Pro、Memory Stick Select、Memory Stick Magic Gate、Memory Stick Duo 或 Duo Pro（選用轉接器）或 Memory Stick Micro（需要轉接器）
4	Secure Digital (SD)、Secure Digital Mini（需要轉接器）、Secure Digital High Capacity (SDHC)、MultiMediaCard (MMC)、MMC Plus、MMC Mobile（RS-MMC；需要轉接器）、TransFlash MicroSD Card 或 Secure MultiMedia Card

記憶卡區域也有「相片」燈號。讀取記憶卡或從記憶卡列印影像時，此燈號會以青綠色閃爍，可檢視影像時，會呈現青綠色恆亮。「相片」燈號位於接近記憶卡插槽處，以相機圖示表示。

- △ **注意** 請勿在相片指示燈還在閃爍時拔出記憶卡或儲存裝置。指示燈閃爍表示 HP Photosmart 正在存取記憶裝置。請等待指示燈持續亮起。在記憶卡或儲存裝置存取過程中將其取出可能會損毀記憶裝置上的資訊，或是損壞 HP Photosmart、記憶卡或儲存裝置。

本節包含下列主題：

- [檢視和選擇相片](#)
- [列印相片](#)
- [使用相片建立特殊專案](#)
- [使用 HP Photosmart 軟體共享相片](#)
- [將相片儲存到電腦中](#)
- [使用控制台編輯相片](#)

## 檢視和選擇相片

您可以在列印您記憶卡或儲存裝置上的相片之前或當時，檢視和選擇相片。

### 檢視並選擇相片

1. 將記憶卡插入 HP Photosmart 的適當插槽，或將儲存裝置連接到前方 USB 埠。  
顯示「**Photosmart Express**」功能表，其中包含最近在顯示器上顯示的相片。



「檢視」



(續)

「列印」	「建立」	「共享」	「存檔」
------	------	------	------

2. 在相片匣中裝入尺寸最大為 **10 x 15 公分** 的相片紙，或在主要進紙匣中放入整頁大小的相片紙。
3. 觸碰「**檢視**」。  
出現「**檢視相片**」畫面。
4. 觸碰◀或▶以捲動相片縮圖。
5. 當出現您要檢視相片的縮圖時，觸碰該縮圖。
6. 當相片在顯示器上顯示時，再次觸碰該影像。  
出現「**相片選項**」畫面。
7. 觸碰「**預覽列印**」。  
顯示「**預覽列印**」畫面，其中顯示相片在列印時的外觀。  
如果您要選擇其他要檢視和列印的相片，請觸碰「**加入其他相片**」並重複步驟 4-6。

☞ **提示** 顯示勾號，表示每張已選定的相片。您可以藉由觸碰▲或▼，變更份數。在顯示器的頂端顯示將列印的相片總數。

8. (選用) 如果您要檢查和/或編輯您的列印設定，觸碰「**設定**」。
9. 若要列印相片，請觸碰「**列印**」或按控制台上的**列印相片**按鈕。  
列印狀態畫面顯示要列印的頁數，以及估計完成的時間。

☞ **提示** 在列印期間，您可以觸碰「**加入其他相片**」以將更多相片新增至列印佇列中。

## 列印相片

您可以使用各種尺寸來列印記憶卡或儲存裝置中的相片，從 **10 x 15 公分**，最多可到 **Letter** 或 **A4** 尺寸的紙張，包括在一張頁面上列印多個小尺寸相片。

## 列印相片

- 將記憶卡插入 HP Photosmart 的適當插槽，或將儲存裝置連接到前方 USB 埠。  
顯示「**Photosmart Express**」功能表，其中包含最近在顯示器上顯示的相片。



「檢視」



- 在相片匣中裝入尺寸最大為 10 x 15 公分的相片紙，或在主進紙匣中放入整頁大小的相片紙。
- 觸碰「**列印**」。  
出現「**列印版面配置**」畫面。
- 觸碰◀或▶以捲動版面配置選項，再觸碰您要的列印版面配置：

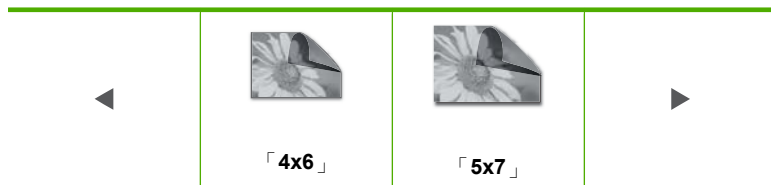

出現「**選擇相片**」畫面。

- 觸碰◀或▶以捲動相片縮圖。
- 當出現您要列印相片的縮圖時，觸碰該縮圖。
- 當選取的相片在顯示器上顯示時，再次觸碰該影像。  
顯示勾號，表示已選定該相片。您可以藉由觸碰▲或▼，變更份數。在顯示器的頂端顯示將列印的相片總數。



8. 觸碰◀或▶，繼續捲動並選取相片，然後觸碰「完成」。  
顯示「預覽列印」畫面，其中顯示相片在列印時的外觀。
9. (選用) 如果您要檢查和／或編輯您的列印設定，觸碰「設定」。
10. 觸碰「列印」（或按控制台上的**列印相片**按鈕）。  
列印狀態畫面顯示要列印的頁數，以及估計完成的時間。

## 使用相片建立特殊專案

HP Photosmart 可使用相片建立特殊專案，包括：

- 相簿
- 全景列印
- 皮夾尺寸相片
- 護照尺寸相片
- 視訊動作列印（透過您的視訊畫面）

### 建立特殊專案

1. 將記憶卡插入 HP Photosmart 的適當插槽，或將儲存裝置連接到前方 USB 埠。  
顯示「**Photosmart Express**」功能表，其中包含最近在顯示器上顯示的相片。



2. 確定相片紙匣或主進紙匣已裝入您要建立專案類型的正確紙張。
3. 觸碰「**建立**」。  
出現「**建立**」畫面。

4. 觸碰◀或▶以捲動整個專案，再觸碰以下其中一個專案。
  - 「**相簿頁面**」：讓您能夠選擇多張相片，並將這些相片列印在一系列的主題相簿頁面上，之後您可以將這些頁面裝訂成相簿。您相簿頁面中的相片會以相同方向擺置，這樣的呈現方式看起來較舒服。
  - 「**全景列印**」：讓您能夠選擇多張相片「連結」在一起，以建立單一的廣角（或全景）相片。HP Photosmart 會自動對齊您所選取的相片邊緣，以建立從一張相片到另一張相片之間最平順的轉換。
  - 「**皮夾**」：讓您能夠列印適合自己皮夾尺寸的相片，以便隨身攜帶或送給親朋好友。
  - 「**護照相片**」：讓您能夠列印適合您自己護照大小的相片（如果您對於護照相片的原則或限制有疑問，請聯絡當地的護照服務機構）。
  - 「**視訊框架列印**」：如果您在記憶卡或儲存裝置上存有數位視訊檔案，您可以在顯示器上觀看視訊檔，然後選擇視訊檔中最多 10 個不同的畫面，以將畫面列印為裝入相框的相片或儲存在相簿中。
5. 回應您所建立專案的提示。
6. 在「**預覽列印**」畫面中，觸碰「**列印**」。  
列印狀態畫面顯示要列印的頁數，以及估計完成的時間。

## 使用 HP Photosmart 軟體共享相片

您可以使用安裝在電腦上的 HP Photosmart 軟體，將記憶卡或儲存裝置上的相片傳輸至電腦的硬碟上，之後便可線上共享相片，並從電腦中列印。

在您將相片傳輸至電腦之前，您必須先將記憶卡從數位相機中取出，再將它插入到 HP Photosmart 適當的記憶卡插槽中，或將儲存裝置連接至前端 USB 埠中。

## 若要從記憶卡或儲存裝置共享相片

1. 將記憶卡插入 HP Photosmart 的適當插槽，或將儲存裝置連接到前方 USB 埠。  
顯示「**Photosmart Express**」功能表，其中包含最近在顯示器上顯示的相片。



「檢視」



2. 觸碰「共享」。  
出現「選擇相片」畫面。
3. 觸碰◀或▶以捲動相片縮圖。
4. 當出現您要共享相片的縮圖時，觸碰該縮圖。
5. 當相片在顯示器上顯示時，再次觸碰該影像。  
顯示勾號，表示已選定該相片。
6. 觸碰◀或▶，繼續捲動並選取相片，然後觸碰「完成」。  
顯示「共享預覽」畫面，其中顯示您選定的相片。
7. 觸碰「傳送」。  
如果 HP Photosmart 與網路連接，則會顯示可用電腦清單。選擇您要用來傳送相片的電腦，然後繼續下一個步驟。
8. 當「儲存至電腦」畫面要求您看看電腦螢幕中的「共享相片」選項時，請依照您電腦上的螢幕指示。

## 將相片儲存到電腦中

您可以使用安裝在電腦上的 HP Photosmart 軟體，將記憶卡或儲存裝置上的相片傳輸至電腦的硬碟上，之後便可線上共享相片，並從電腦中列印。

在您將相片傳輸至電腦之前，您必須先將記憶卡從數位相機中取出，再將它插入到 HP Photosmart 適當的記憶卡插槽中，或將儲存裝置連接至前端 USB 埠中。

### 儲存相片

- 將記憶卡插入 HP Photosmart 的適當插槽，或將儲存裝置連接到前方 USB 埠。  
顯示「Photosmart Express」功能表，其中包含最近在顯示器上顯示的相片。



#### 「檢視」



- 觸碰「存檔」。  
即顯示「儲存相片」功能表。
- 觸碰「儲存至電腦」。

✎ 提示 您也可以透過選擇「儲存至 USB 磁碟」選項，將記憶卡中的影像傳輸至所連接的 USB 儲存裝置。

如果 HP Photosmart 與網路連接，則會顯示可用電腦清單。選擇您要將相片傳往的電腦，然後繼續下一步。

- 當「儲存至電腦」畫面要求您看看電腦螢幕中的「匯入相片」選項時，請依照您電腦上的螢幕指示將相片儲存至電腦上。  
只有先前未儲存的影像會複製到您的電腦上。

## 使用控制台編輯相片

HP Photosmart 提供數個基本編輯功能，可讓您先手動編輯相片，再列印出來，此外也提供可讓您自動增強相片的功能。

本節包含下列主題：

- [縮放與上下左右移動來裁剪相片](#)
- [旋轉相片](#)
- [調整相片的亮度](#)
- [列印相片周圍邊框](#)
- [將特殊的色彩效果套用到相片](#)
- [消除紅眼](#)
- [自動增強您的相片](#)

## 縮放與上下左右移動來裁剪相片

HP Photosmart 可讓您放大縮小相片的特定區域。當您列印相片時，相片會進行裁剪，這樣就只列印顯示器所出現的區域。

 **附註** 您對相片進行的變更，只會套用於相片的檢視和列印工作。這些變更並不會儲存到記憶卡或儲存裝置。

### 裁剪相片

1. 將記憶卡插入 HP Photosmart 的適當插槽，或將儲存裝置連接到前方 USB 埠。  
顯示「**Photosmart Express**」功能表，其中包含最近在顯示器上顯示的相片。
2. 觸碰「**檢視**」。  
出現「**檢視相片**」畫面。
3. 觸碰◀或▶以捲動相片縮圖。
4. 當出現您要編輯相片的縮圖時，觸碰該縮圖。
5. 當所選相片在顯示器上顯示時，觸碰影像或觸碰「**選購配件**」。  
即顯示「**選購配件**」功能表。
6. 觸碰「**編輯**」。  
即顯示「**編輯**」功能表。
7. 觸碰「**裁剪**」。  
出現「**裁剪**」畫面。
8. 觸碰顯示器右側的「**放大**」或「**縮小**」放大鏡圖示，將相片的主題拉近或拉遠。  
在相片上會顯示輪廓，以顯示列印區域的約略檢視。
9. 使用箭頭按鈕上下左右移動相片，然後選取要列印的特定區域。
10. 觸碰「**裁剪**」。

### 預覽裁剪後的相片

- ▲ 觸碰「**上一步**」圖示，直到您回到「**選購配件**」功能表，然後再觸碰「**預覽列印**」。

### 列印裁剪後的相片

- ▲ 觸碰「上一步」圖示，直到您回到「檢視相片」畫面，然後再觸碰「列印」。

## 旋轉相片

依據相片的儲存方式，顯示器可能會出現縮在旁邊或倒轉的相片。您可能需要旋轉相片，才能正確顯示或列印。

 **附註** 在頁面上列印一張以上相片時，HP Photosmart 會自動調整相片的列印方向，以符合頁面上的最大相片張數。系統會忽略您在此處套用的旋轉設定，以容納每頁選取的相片張數。

### 旋轉相片

1. 將記憶卡插入 HP Photosmart 的適當插槽，或將儲存裝置連接到前方 USB 埠。  
顯示「**Photosmart Express**」功能表，其中包含最近在顯示器上顯示的相片。
2. 觸碰「**檢視**」。  
出現「**檢視相片**」畫面。
3. 觸碰◀或▶以捲動相片縮圖。
4. 當出現您要編輯相片的縮圖時，觸碰該縮圖。
5. 當所選相片在顯示器上顯示時，觸碰影像或觸碰「**選購配件**」。  
即顯示「**選購配件**」功能表。
6. 觸碰「**編輯**」。  
即顯示「**編輯**」功能表。
7. 觸碰「**旋轉**」。  
出現「**旋轉**」畫面。
8. 觸碰畫面右下角的「向右旋轉」或「向左旋轉」圖示，順時針或逆時針 90 度翻轉影像。
9. 當您完成影像旋轉後，觸碰「**完成**」。

### 預覽旋轉的相片

- ▲ 觸碰「上一步」圖示，直到您回到「選購配件」功能表，然後再觸碰「預覽列印」。

### 列印旋轉的相片

- ▲ 觸碰「上一步」圖示，直到您回到「檢視相片」畫面，然後再觸碰「列印」。

## 調整相片的亮度

您可以調整相片亮度，以便列印出比數位相機所拍攝原稿相片還要亮或是還要暗的相片。

 **附註** 您對相片進行的變更，只會套用於相片的檢視和列印工作。這些變更並不會儲存到記憶卡或儲存裝置。

### 調整亮度

1. 將記憶卡插入 HP Photosmart 的適當插槽，或將儲存裝置連接到前方 USB 埠。  
顯示「**Photosmart Express**」功能表，其中包含最近在顯示器上顯示的相片。
2. 觸碰「**檢視**」。  
出現「**檢視相片**」畫面。
3. 觸碰◀或▶以捲動相片縮圖。
4. 當出現您要編輯相片的縮圖時，觸碰該縮圖。
5. 當所選相片在顯示器上顯示時，觸碰影像或觸碰「**選購配件**」。  
即顯示「**選購配件**」功能表。
6. 觸碰「**編輯**」。  
即顯示「**編輯**」功能表。
7. 觸碰「**亮度**」。

 **附註** 如果在畫面上看不到該功能表選項，請觸碰▲或▼捲動瀏覽所有功能表選項。

出現「**亮度**」畫面。

8. 觸碰◀或▶減少或增加相片亮度。  
滑軸列的垂直線表示目前的亮度選擇。
9. 當您完成調整亮度時，觸碰「**完成**」。

### 預覽編輯的相片

▲ 觸碰「上一步」圖示，直到您回到「**選購配件**」功能表，然後再觸碰「**預覽列印**」。

### 列印編輯的相片

▲ 觸碰「上一步」圖示，直到您回到「**檢視相片**」畫面，然後再觸碰「**列印**」。

## 列印相片周圍邊框

您可以在相片外邊列印裝飾性色框，提供相框效果。

 **附註** 您對相片進行的變更，只會套用於相片的檢視和列印工作。這些變更並不會儲存到記憶卡或儲存裝置。

### 列印相片四周的框架

1. 將記憶卡插入 HP Photosmart 的適當插槽，或將儲存裝置連接到前方 USB 埠。  
顯示「**Photosmart Express**」功能表，其中包含最近在顯示器上顯示的相片。
2. 觸碰「**檢視**」。  
出現「**檢視相片**」畫面。
3. 觸碰◀或▶以捲動相片縮圖。
4. 當出現您要編輯相片的縮圖時，觸碰該縮圖。
5. 當所選相片在顯示器上顯示時，觸碰影像或觸碰「**選購配件**」。  
顯示「**選購配件**」功能表。
6. 觸碰「**編輯**」。  
顯示「**編輯**」功能表。
7. 觸碰「**加入邊框**」。  
出現「**選取創意框架**」畫面。
8. 觸碰◀或▶以捲動框架，直到找到您要的框架為止，再觸碰該框架。  
選擇的框架會套用在相片上，並在顯示器上顯示。

### 預覽編輯的相片

- ▲ 觸碰「上一步」圖示，直到您回到「**選購配件**」功能表，然後再觸碰「**預覽列印**」。

### 列印編輯的相片

- ▲ 觸碰「上一步」圖示，直到您回到「**檢視相片**」畫面，然後再觸碰「**列印**」。

## 將特殊的色彩效果套用到相片

您可以在相片上套用特殊色彩效果，以便列印時使用深褐色、手繪或黑白潤飾效果。

 **附註** 您對相片進行的變更，只會套用於相片的檢視和列印工作。這些變更並不會儲存到記憶卡或儲存裝置。

### 變更色彩效果

1. 將記憶卡插入 HP Photosmart 的適當插槽，或將儲存裝置連接到前方 USB 埠。  
顯示「**Photosmart Express**」功能表，其中包含最近在顯示器上顯示的相片。
2. 觸碰「**檢視**」。  
出現「**檢視相片**」畫面。
3. 觸碰◀或▶以捲動相片縮圖。
4. 當出現您要編輯相片的縮圖時，觸碰該縮圖。



5. 當所選相片在顯示器上顯示時，觸碰影像或觸碰「選購配件」。  
即顯示「選購配件」功能表。
6. 觸碰「編輯」。  
即顯示「編輯」功能表。
7. 觸碰「色彩效果」。

 附註 如果在畫面上看不到該功能表選項，請觸碰▲或▼捲動瀏覽所有功能表選項。

即顯示「色彩效果」功能表。

8. 觸碰其中一個色彩效果選項：

「無效果」	請勿在相片上套用任何特殊色彩效果。
「黑白」	使用黑白模式列印相片。
「褐色」	為相片套用類似 19 世紀初拍攝相片的灰色調。
「古董色」	為相片套用灰色調和部分淡色。使用這個選項，您的相片看起來會像是經過手繪處理。

選定的色彩效果會套用至相片上，相片會在顯示器上顯示。

#### 預覽編輯的相片

- ▲ 觸碰「上一步」圖示，直到您回到「選購配件」功能表，然後再觸碰「預覽列印」。

#### 列印編輯的相片

- ▲ 觸碰「上一步」圖示，直到您回到「檢視相片」畫面，然後再觸碰「列印」。

## 消除紅眼

相機（特別是較舊型的相機）上的閃光燈有時會使實體的眼睛在相片中呈現紅色。您可以移除紅色，讓眼睛在相片上顯示的是正確的色度。

#### 消除相片中的紅眼

1. 將記憶卡插入 HP Photosmart 的適當插槽，或將儲存裝置連接到前方 USB 埠。  
顯示「Photosmart Express」功能表，其中包含最近在顯示器上顯示的相片。
2. 觸碰「檢視」。  
出現「檢視相片」畫面。
3. 觸碰◀或▶以捲動相片縮圖。

4. 當出現您要編輯相片的縮圖時，觸碰該縮圖。
5. 當選取的相片在顯示器上顯示時，按控制台上的**紅眼修正**按鈕。

 **提示** 另一種方法是從「**編輯**」功能表中選擇「**消除紅眼**」。

紅眼圖示在相片的左上角閃爍，套用移除紅眼功能，相片會在顯示器上顯示。

### 自動增強您的相片

依照預設，HP Photosmart 已設定為當您列印相片時，會自動增強相片。只有在您的列印輸出上看得見該變更；您在顯示器上看不見變更。

啓用此功能時，HP Photosmart 會使用 HP Real Life 技術進行下列作業：

- 調整相片的亮度。
- 調整照明，使黯淡的影像看起來較亮。
- 使模糊的影像更清晰。

您可以以每個影像為基礎，關閉各個相片的自動相片增強功能。

#### 關閉自動相片增強功能

1. 將記憶卡插入 HP Photosmart 的適當插槽，或將儲存裝置連接到前方 USB 埠。  
顯示「**Photosmart Express**」功能表，其中包含最近在顯示器上顯示的相片。
2. 觸碰「**檢視**」。  
出現「**檢視相片**」畫面。
3. 觸碰◀或▶以捲動相片縮圖。
4. 當出現您要編輯相片的縮圖時，觸碰該縮圖。
5. 當所選相片在顯示器上顯示時，觸碰影像或觸碰「**選購配件**」。  
即顯示「**選購配件**」功能表。
6. 觸碰「**編輯**」。  
即顯示「**編輯**」功能表。
7. 觸碰「**相片修復**」。  
即顯示「**相片修復**」功能表。
8. 若要關閉自動相片增強功能，請觸碰「**關閉**」。

## 9 列印報告和表單

HP Photosmart 可讓您列印自我測試報告。您亦可列印如橫紋筆記本與檢查清單等表單。

本節包含下列主題：

- [列印自我測試報告](#)
- [列印表單](#)

### 列印自我測試報告

如果您在列印時遭遇問題，請在更換墨水匣之前列印一份自我測試報告。此報告將提供有關墨水匣等裝置各方面的實用資訊。

#### 列印自我測試報告

1. 將未使用過的 Letter、A4 或 Legal 普通白紙放入進紙匣中。
2. 觸碰顯示器上的「設定」。
3. 觸碰「工具」。
4. 觸碰「自我測試報告」。

HP Photosmart 會列印一份含有下列資訊的自我測試報告：

- **產品資訊：**包括型號、序號和其他產品資訊。
- **版本資訊：**包含韌體版本號碼。
- **墨水傳遞系統資訊：**顯示每個已安裝的墨水匣中大約的墨水存量、墨水匣的狀況、墨水匣的安裝日期及有效期限。
- **列印品質圖樣：**顯示六個顏色區塊，代表六個已安裝的墨水匣。連續、平均的顏色區塊，表示沒有列印品質問題。出現條紋或區塊消失時，請按照位於第 104 頁的「[清潔列印頭](#)」中說明的程序清潔列印頭。如果清潔印字頭之後，色塊仍然顯示列印品質問題，請使用位於第 103 頁的「[校正印表機](#)」中描述的程序來校正印表機。若清潔與校正後，色塊仍顯示列印品質有問題，請聯絡 HP 支援。

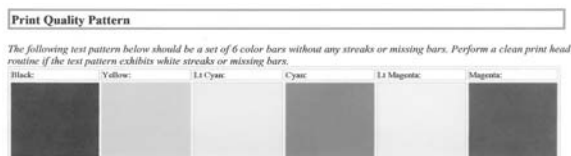

- **歷程日誌：**包含您與 HP 支援聯絡時可能會用到的資訊。

### 列印表單

HP Photosmart 包含內建範本，可讓您在 letter 或 A4 大小的紙張上列印常用表單，如粗行與細行的筆記紙張、圖畫紙、工作檢查清單與樂譜。

### 從控制台列印表單

1. 確定已在進紙匣內放入紙張。
2. 觸碰顯示器上的「設定」。
3. 觸碰「可列印教材用紙」。
4. 觸碰您要列印的表單。

---

 附註 如果在畫面上看不到該功能表選項，請觸碰▲或▼捲動瀏覽所有功能表選項。

---

# 10 維護 HP Photosmart

HP Photosmart 不需要太多的維護工作。您可能需要偶而更換、校正或清潔墨水匣，以確保您的列印輸出一律具備最高品質。本節提供讓 HP Photosmart 保持最佳工作狀況的指示。根據需要執行簡單的維護程序。

本節包含下列主題：

- [檢查估計的墨水存量](#)
- [使用墨水匣](#)
- [清潔 HP Photosmart](#)
- [自我維護的聲音](#)
- [降低 HP Photosmart 關閉時的能源消耗](#)
- [關閉 HP Photosmart](#)

## 檢查估計的墨水存量

您可輕鬆地檢查墨水容量以決定何時需要更換墨水匣。墨水匣存量會顯示墨水匣中大約還有多少墨水。

 **附註** HP Photosmart 只可以偵測原廠 HP 墨水的存量。重新填滿或已用於其他裝置之墨水匣中的墨水存量，可能無法精確地記錄。

**附註** 墨匣中的墨水以多種不同方式運用於列印程序中，包括準備裝置與墨匣進行列印的初始化程序，以及讓列印噴嘴保持乾淨並使墨水流動順暢的列印頭維護程序。此外，使用過後有些墨水還會殘留在墨匣中。如需更多資訊，請訪問 [www.hp.com/go/inkusage](http://www.hp.com/go/inkusage)。

### 從控制面板檢查墨水存量

1. 觸碰顯示器上的「設定」。
2. 觸碰「工具」。
3. 觸碰「顯示墨水測量計」。

這時 HP Photosmart 會顯示測量計，顯示所有已安裝墨水匣的估計墨水存量。



## 從 HP Photosmart 軟體檢查墨水存量

1. 在 HP 解決方案中心中，按「設定」，指向「列印設定」，然後按「印表機工具箱」。

 **附註** 您也可以從「列印屬性」對話方塊中開啓「印表機工具箱」。在「列印屬性」對話方塊中，按一下「服務」標籤，然後按一下「維護此裝置」。

即出現「印表機工具箱」。

2. 按「估計的墨水存量」索引標籤。  
這樣便會顯示墨水匣的估計墨水存量。

 **提示** 您也可以列印自我測試報告，看看墨水匣是否可能需要更換。

### 相關主題

位於第 97 頁的「[列印自我測試報告](#)」

## 使用墨水匣

為確保 HP Photosmart 提供最佳的列印品質，您必須執行某些簡單的維護程序，而當顯示器出現提示訊息時，請更換墨水匣。

本節包含下列主題：

- [更換墨水匣](#)
- [校正印表機](#)
- [清潔列印頭](#)
- [清潔墨水匣接頭](#)
- [去除皮膚與衣服上的墨水](#)

### 更換墨水匣

當您需要更換墨水匣時，請遵照以下指示。

 **附註** 如果您即將在 HP Photosmart 中第一次安裝墨水匣，請務必使用裝備隨附的墨水匣。這些墨匣中的墨水是特別配製，在初次安裝時與列印頭組件中的墨水混合。

若您還沒有準備好 HP Photosmart 的更換墨水匣，則若要訂購墨水匣，請至 [www.hp.com/buy/supplies](http://www.hp.com/buy/supplies)。如果出現提示，請選擇您所在的國家／地區，依照提示選擇產品，然後按一下頁面上其中一個購物連結。

\_\_\_\_\_

## 更換墨水匣

1. 請確認 HP Photosmart 已經開啓。
2. 從裝置前部中央拉起墨水匣門將它打開，直到門蓋在定位扣住。

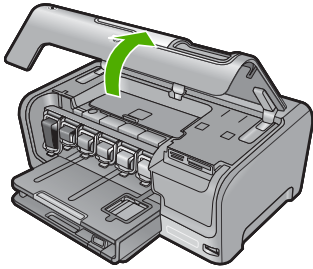

3. 壓住您要更換的墨水匣底部卡榫，並拉起卡榫。  
若您要替換黑色墨水匣，請拉起最左邊的卡榫。  
如果您要更換例如黃色、淺青綠（藍色）、青綠色、淺洋紅（粉紅色）或洋紅色等五盒彩色墨水匣其中一盒，請從中央位置提起正確的匣門。

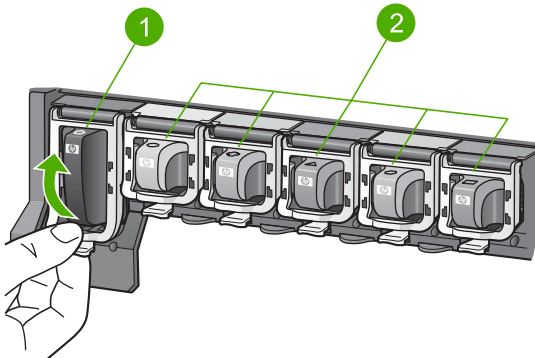

- |   |             |
|---|-------------|
| 1 | 黑色墨水匣的墨水匣卡榫 |
| 2 | 彩色墨水匣的墨水匣卡榫 |

4. 將墨水匣往您的方向從插槽拉出，取出墨水匣。

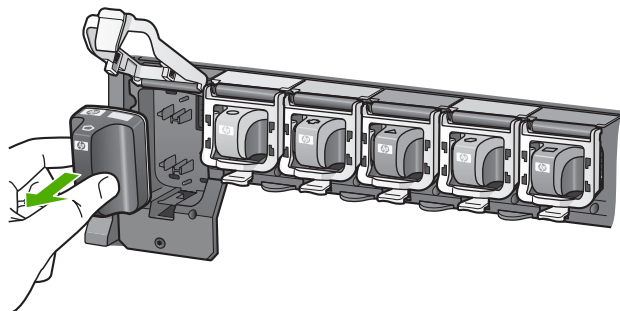

5. 從包裝箱中取出新的墨水匣，然後，握住墨匣的手柄，將墨水匣推入空的插槽中。  
比對墨水匣的色彩和圖樣以及列印墨水匣上的色彩和圖樣。

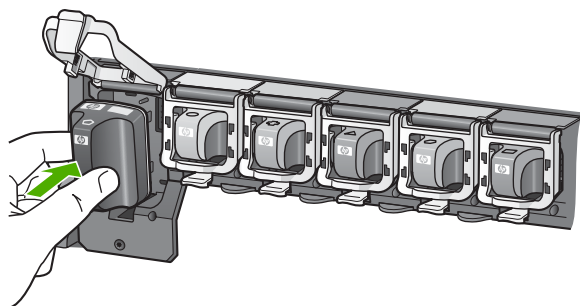

6. 關閉卡榫並確認其牢固。

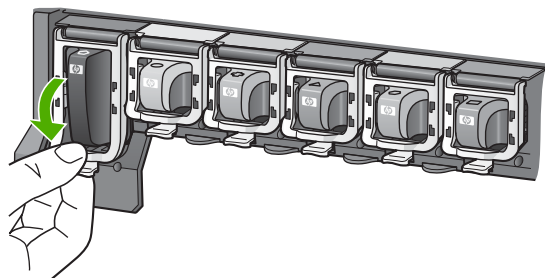



7. 爲您要更換的每個墨匣重複步驟 3 至 6。
8. 關上墨水匣門。

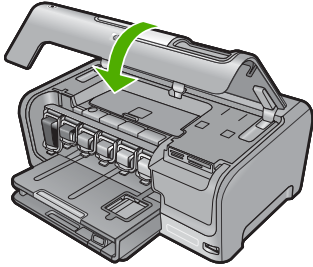

### 相關主題

位於第 109 頁的「採購墨水耗材」

### 校正印表機

在初始化設定中安裝墨水匣時，HP Photosmart 會自動校正列印頭。定期維護時，HP Photosmart 也會校正列印頭，已確保卓越列印品質。當自我測試報告的任何彩色區塊中出現條紋或白線時，您可能希望使用這項功能。

若校正印表機後仍有列印品質問題，請嘗試清潔列印頭。若校正與清潔後，列印品質仍然有問題，請聯絡 HP 支援。

#### 從控制面板校正印表機

1. 將未使用過的 Letter、A4 或 Legal 普通白紙放入進紙匣中。
2. 觸碰顯示器上的「設定」。
3. 觸碰「工具」。
4. 觸碰「校正印表機」。
5. HP Photosmart 會列印測試頁、校正列印頭及校準印表機。回收或丟棄這一頁。  
這時會出現成功或失敗的訊息。

 **附註** 如果在校正印表機時，於進紙匣中載入彩色紙張，則校正作業會失敗。請在進紙匣中裝入普通白紙，然後再校正一次。

如果校正再次失敗，可能是感應器或墨水匣損壞。請聯絡 HP 支援。請至 [www.hp.com/support](http://www.hp.com/support)。如果出現提示，請選擇國家／地區，然後再按「聯絡 HP」，取得技術支援的資訊。

### 從 HP Photosmart 軟體校正印表機

1. 將未使用過的 Letter、A4 或 Legal 普通白紙放入進紙匣中。
2. 在 HP 解決方案中心中，按「設定」，指向「列印設定」，然後按「印表機工具箱」。

 **附註** 您也可以從「列印屬性」對話方塊中開啓「印表機工具箱」。在「列印屬性」對話方塊中，按一下「服務」標籤，然後按一下「維護此裝置」。

即出現「印表機工具箱」。

3. 按「裝置服務」索引標籤。
4. 按「校正印表機」。

HP Photosmart 會列印測試頁、校正列印頭及校準印表機。回收或丟棄這一頁。

### 相關主題

位於第 104 頁的「[清潔列印頭](#)」

## 清潔列印頭

當自我測試報告的任何彩色區塊中出現條紋或白線時，請使用這項功能。若非必要，請勿清潔列印頭，因為這會浪費墨水並縮短墨水噴嘴的壽命。

### 從控制台清潔列印頭

1. 將未使用過的 Letter、A4 或 Legal 普通白紙放入進紙匣中。
2. 觸碰顯示器上的「設定」。
3. 觸碰「工具」。
4. 觸碰「清潔列印頭」。

這時 HP Photosmart 會開始清潔列印頭，並列印一張頁面（您可以回收或丟棄）。

### 從 HP Photosmart 軟體清潔列印頭

1. 將未使用過的 Letter、A4 或 Legal 普通白紙放入進紙匣中。
2. 在 HP 解決方案中心中，按「設定」，指向「列印設定」，然後按「印表機工具箱」。

 **附註** 您也可以從「列印屬性」對話方塊中開啓「印表機工具箱」。在「列印屬性」對話方塊中，按一下「服務」標籤，然後按一下「維護此裝置」。

即出現「印表機工具箱」。

3. 按「裝置服務」索引標籤。

4. 按「清潔列印頭」。
5. 請依提示進行操作，直到您滿意輸出的品質為止，然後按「完成」。  
如果在您清理列印頭後，列印品質仍不佳，請嘗試校準印表機。若清潔與校正後，列印品質仍然有問題，請聯絡 HP 支援。

### 相關主題

位於第 103 頁的「校正印表機」

## 清潔墨水匣接頭

如果已安裝所有墨水匣，而顯示器上出現訊息指明墨匣找不到或損壞，請清潔墨匣的銅色接點。

清潔墨匣的接點前，先取出墨匣並確認墨匣的接點或墨匣插槽沒有被任何東西覆蓋，然後再重新安裝墨匣。如果您繼續收到一則訊息指明墨匣找不到或損壞，請清潔墨匣的接點。如果清潔接點後仍然收到此訊息，您就必須更換墨匣。請移除已不能正常使用的墨水匣，查看其底部的保固終止日期。若尚未超過保固到期日，請聯絡 HP 支援中心，以取得更換的墨匣。

確定已備妥下列材料：

- 乾棉花棒、沒有棉屑的布料、或任何不會鬆開或是掉纖維的柔軟材質。
- 蒸餾水、過濾水或瓶裝水（自來水中可能含有會損壞墨水匣的雜質）。

△ **注意** 請勿使用滾筒清潔裝置或酒精來清潔墨水匣接頭。這些都可能損壞墨水匣或 HP Photosmart。

### 清潔墨水匣接頭

1. 請確認 HP Photosmart 已經開啓。
2. 提起墨水匣門。
3. 壓住您要清潔的墨水匣底部卡榫，並拉起卡榫。

📖 **附註** 不要同時移除兩個墨水匣。一次只取下一個墨水匣進行清潔工作。不要將墨水匣放在 HP Photosmart 外超過 30 分鐘。

4. 檢查墨水匣接頭，看看有無墨水與灰塵堆積。
5. 將棉花棒或沒有棉屑的布料浸入蒸餾水中，取出並擠掉多餘的水份。

📖 **附註** 由兩側握住墨水匣。除了棉花棒與無棉絮的布以外，不要以手或其他物品觸碰銅色接點。

6. 只需清潔銅色接頭。

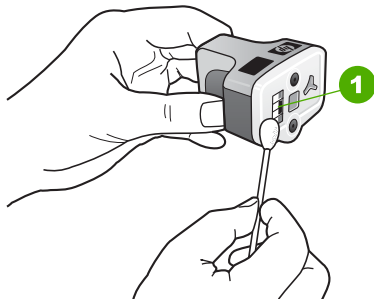

1 銅色接點

7. 將墨水匣放回空的插槽中，然後按灰色卡榫，直到卡入定位為止。  
 8. 如果有需要，請對其他墨水匣重複同樣步驟。  
 9. 輕輕關上墨水匣門。

## 去除皮膚與衣服上的墨水

請按照以下說明去除皮膚與衣服上的墨水：

表面	補救方法
皮膚	用磨蝕皂清洗該部位。
白色織物	用氯漂在冷水中清洗白色織物。
彩色織物	用起泡的氮化合物在冷水中清洗彩色織物。

△ 注意 務必用冷水洗去布料上的墨水。溫水或熱水會使墨水滲入織物。

## 清潔 HP Photosmart

使用軟布或微濕海棉來擦掉機殼上的灰塵、污點以及污跡。HP Photosmart 的內部不需要清潔。請勿使用任何液體清潔控制台和 HP Photosmart 的內部。

△ 注意 若要避免損壞 HP Photosmart 的外殼，請不要使用酒精或含酒精成分的清淨產品。

☼ 提示 您可購買 Inkjet 印表機和 All-in-Ones (Q6260A) 專用的「HP 清潔套件」，其中提供安全的清潔 HP 裝置所需的所有工具。如需詳細資訊，請至：[www.hp.com/buy/supplies](http://www.hp.com/buy/supplies)。

## 自我維護的聲音

HP Photosmart 會不時發出一些機械聲響，以進行定期維修功能，例如補充列印頭零件中的墨水存量或清潔列印頭。這是正常的情况，而且必須確保 HP Photosmart 產生最佳品質的列印輸出。

---

△ **注意** 顯示器上會出現通知您 HP Photosmart 正在執行維修功能的訊息。請勿在這個時候關閉裝置的電源。

---

## 降低 HP Photosmart 關閉時的能源消耗

HP Photosmart 產品在關閉狀態下仍會消耗一些能源。啓用「聯邦能源管理計劃 (Federal Energy Management Program, FEMP)」模式，可以降低能源消耗。

---

🔍 **附註** HP Photosmart 在 FEMP 模式時，將比平常耗用更長時間來恢復。

---

### 啓用 FEMP 模式

▲ 按住 **亮起** 按鈕 3 秒，直到 HP Photosmart 關閉

## 關閉 HP Photosmart

爲避免損毀 HP Photosmart，您必須使用裝置上的**亮起**按鈕，正確關閉裝置。請勿以拔除電源線或關閉電源延長線的方式，關閉 HP Photosmart。



# 11 採購墨水耗材

如需墨水匣編號清單，請參閱 HP Photosmart 隨附的列印版說明文件。您也可以使用 HP Photosmart 隨附的軟體，找出所有墨水匣的重新訂購編號。您可以從 HP 網站線上訂購墨水匣。此外，也可以聯絡當地的 HP 經銷商，確認您裝置正確的墨水匣重新訂購編號，並購買墨水匣。

若要訂購 HP Photosmart 的原廠 HP 耗材，請至 [www.hp.com/buy/supplies](http://www.hp.com/buy/supplies)。如果出現提示，請選擇您所在的國家／地區，並依照提示選擇您的產品，然後按頁面上的一個購物鏈接。

 **附註** 並非所有的國家／地區都支援線上訂購墨水匣。如果您的國家／地區不支援這項服務，請洽詢當地 HP 經銷商以取得採購墨水匣的相關資訊。

## 從您的桌面訂購墨水匣

▲ 按您桌面的「採購 HP 耗材」圖示，連接至 HP SureSupply。您可看到與您裝置相容的原廠 HP 列印耗材，以及可讓您便利採購所需耗材的選項（選項會依國家／地區而異）。

若您已刪除桌面上的這個圖示，請按「開始」功能表，指向「HP」資料夾，再按「採購耗材」。

## 透過 HP 解決方案中心 訂購 HP 列印耗材

1. 在 HP 解決方案中心中，按一下「設定」，指向「列印設定」，然後按一下「印表機工具箱」。

 **附註** 您也可以從「列印屬性」對話方塊中開啓「印表機工具箱」。在「列印屬性」對話方塊中，按一下「服務」標籤，然後按一下「維護此裝置」。

2. 按一下「估計的墨水存量」索引標籤。

3. 按一下「墨水匣訂購資訊」。

出現墨水匣重新訂購編號。

4. 按一下「線上訂購」。

HP 會傳送詳細的印表機資訊，包括型號、序號和墨水供應存量給經授權的線上經銷商。您需要的耗材已預先選定；您可以變更數量、新增或移除項目，然後結帳。





## 12 疑難排解

本節包含下列主題：

- [疑難排解秘訣](#)
- [硬體安裝疑難排解](#)
- [軟體安裝疑難排解](#)
- [網路疑難排解](#)
- [列印品質疑難排解](#)
- [列印疑難排解](#)
- [記憶卡和前方 USB 埠疑難排解](#)
- [錯誤](#)

### 疑難排解秘訣

本節包含下列主題：

- [透過 USB 連線時的通訊問題](#)
- [墨水匣與列印頭的資訊](#)
- [有關紙張的資訊](#)
- [清除卡紙](#)
- [檢視讀我檔案](#)

### 透過 USB 連線時的通訊問題

 **附註** 如需有關通訊問題的詳細資訊，請參閱位於第 123 頁的「[網路疑難排解](#)」。有關記憶卡、PictBridge 相機或儲存裝置通訊問題的詳細資訊，請參閱位於第 143 頁的「[記憶卡和前方 USB 埠疑難排解](#)」。

如果 HP Photosmart 和電腦之間沒有進行通訊，請嘗試執行下列動作：

- 查看 HP Photosmart 的顯示器。如果顯示器是空白且「**亮起**」按鈕未亮起，則表示 HP Photosmart 已關閉。確定 HP Photosmart 的電源線已牢固連接並插到電源插座中。按「**亮起**」按鈕以開啓 HP Photosmart。
- 檢查 USB 纜線。若您使用較舊的纜線，則可能是纜線有問題。將 USB 纜線連接到另一個產品，檢查纜線是否工作正常。如果遇到問題，則可能需要更換 USB 纜線。另外，請確定纜線的長度沒有超過 3 公尺。

- 檢查 HP Photosmart 與電腦的連線。確認 USB 纜線已牢固插入 HP Photosmart 背面的 USB 連接埠。確保 USB 纜線的另一端插入電腦的 USB 埠。在正確連接纜線後，關閉 HP Photosmart，然後再次開啓。

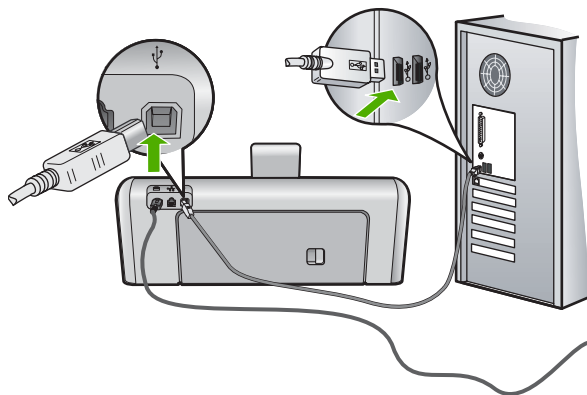

- 如果透過 USB 集線器連接 HP Photosmart，請確定集線器已開啓。如果集線器已開啓，請嘗試直接連接電腦。
- 檢查其他印表機或掃描器。您可能需要中斷與電腦連接的較舊產品。
- 嘗試將 USB 纜線連接到電腦上的另一個 USB 連接埠。在檢查連線後，請試著重新啓動電腦。關閉 HP Photosmart，然後重新開啓。
- 如有需要，請移除與 HP Photosmart 一起安裝的軟體，然後再重新安裝。

如需詳細資訊，請參閱：

- [位於第 120 頁的「解除安裝和重新安裝軟體」](#)
- [位於第 15 頁的「尋找更多資訊」](#)

## 墨水匣與列印頭的資訊

下列秘訣可以確保 HP 墨水匣維持一定的列印品質。

- 請在墨水匣包裝上所印的安裝期限之前安裝墨水匣。
- 將所有墨水匣保存在原始包裝中，直到需要時才拿出。
- 按裝置上的**亮起**按鈕關閉 HP Photosmart。請勿以關閉電源延長線或從 HP Photosmart 拔出電源線的方式來關閉裝置。如果您沒有正確地關閉 HP Photosmart，列印頭零件可能沒有回到正確位置。
- 在室溫（攝氏 15.6°-26.6° 或華氏 60°-78°）環境中儲存墨水匣。
- HP 建議，待您已準備好更換的墨水匣後，再將墨水匣從 HP Photosmart 取下。

若您要運送 HP Photosmart，請確認您已按**亮起**按鈕，以正確關閉電源的方式關閉裝置。同時，請確認您已安裝墨水匣。這些動作可避免墨水從列印頭組件中漏出。

- 當您發現列印品質大幅下降時，請清潔列印頭。

- 若非必要，請勿清潔列印頭。這會浪費墨水並縮短墨匣壽命。
- 小心處理列墨水匣。安裝期間若掉下、搖動或粗暴地處理，可能會造成暫時的列印問題。

## 有關紙張的資訊

HP Photosmart 與大多數的紙張類型均可搭配使用。在大量購買前先測試各種類型的紙張。請尋找搭配良好且易於採購的紙張類型。HP 高級紙是專為取得最佳效果而設計的。此外，請依下列秘訣進行：

- 請勿使用太薄、紋理光滑或伸縮性大的紙張。這些紙張在通過紙張通道時容易發生送紙錯誤，而導致卡紙。
- 將相片材質儲存於原始的包裝材料，放在可密封的塑膠袋中，並置於乾燥涼爽的場所。準備列印時，僅取出打算使用的紙張。完成列印時，將未用完的相紙置於塑膠袋中。
- 請勿將未使用的相紙留在進紙匣中。因為紙張可能會開始捲曲，從而降低輸出品質。捲曲的紙張也會導致卡紙。
- 請抓住相紙的邊緣。在相紙上留下指紋會降低列印品質。
- 請勿使用紋理太粗的紙張。這可能會使圖形或文字列印效果不佳。
- 請勿將不同類型和大小的紙張放入同一個進紙匣中；進紙匣中整疊紙張的類型和大小必須相同。
- 請將列印好的相片壓在玻璃底下或放進相簿裡，這樣可以避免經過一段時間以後，因為潮濕而導致墨水擴散。請使用 HP 特級相紙來取得最佳效果。

## 清除卡紙

如果 HP Photosmart 發生卡紙，請先檢查後匣門。如果後方滾筒沒有卡紙，請檢查上方擋門。

### 從後匣門清除卡紙

1. 關閉 HP Photosmart。
2. 按後門上的固定夾，將門取下。從 HP Photosmart 拉出取下此門。

△ 注意 嘗試從 HP Photosmart 的前面清除卡紙可能會損壞印表機。請從後匣門來清除卡紙。

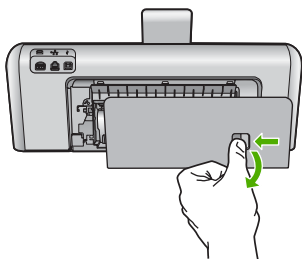

3. 慢慢地將紙張拉出滾筒。

---

△ 注意 如果從滾筒中取出紙張時將紙張撕破，請檢查裝置中的滾筒或滾輪上是否有殘留紙張碎片。如果沒有取出 HP Photosmart 中的所有紙張碎片，便極有可能會再度發生卡紙。

---

4. 裝回後匣門。輕輕將門往前推直到卡住定位。
5. 開啓 HP Photosmart，再觸碰「OK」繼續目前的工作。

#### 從上方擋門清除卡紙

1. 關閉 HP Photosmart。
2. 開啓墨水匣蓋。

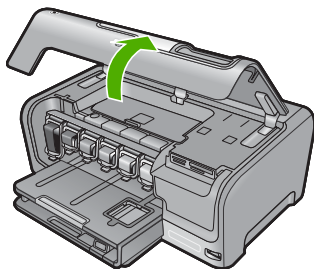

3. 提起墨水匣與列印頭組件後方的上方擋門。

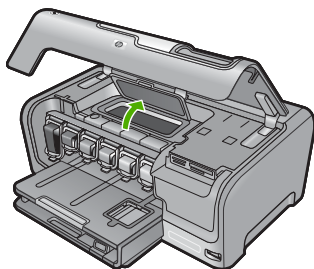

4. 慢慢地將紙張拉出滾筒。

---

△ 注意 如果從滾筒中取出紙張時將紙張撕破，請檢查裝置中的滾筒或滾輪上是否有殘留紙張碎片。如果沒有取出 HP Photosmart 中的所有紙張碎片，便極有可能會再度發生卡紙。

---

5. 關閉上方擋門。

6. 關上墨匣門。

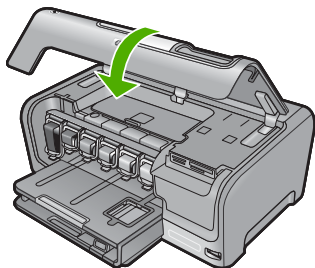

7. 開啓 HP Photosmart，再觸摸「OK」繼續目前工作。

### 檢視讀我檔案

如需系統需求及安裝時可能發生的問題之相關資訊，可參閱讀我檔案。

按一下「開始」，並依序指向「程式集」或「所有程式」、「HP」、「Photosmart D7400 series」，然後按一下「讀我檔案」，即可存取讀我檔案。

您可在 HP Photosmart 軟體光碟的最上層資料夾中，連按兩下 **Readme**（請先閱讀）檔案的圖示，以閱讀檔案。

## 硬體安裝疑難排解

本節包含 HP Photosmart 的硬體疑難排解資訊。

若在電腦上安裝 HP Photosmart 軟體前，即使用 USB 纜線將 HP Photosmart 連接至電腦，將會造成許多問題。如果您在軟體安裝畫面提示執行這項操作之前，已經將 HP Photosmart 連接至電腦，則必須遵循下列步驟：

### 疑難排解常見的安裝問題

1. 從電腦上拔除 USB 纜線。
2. 解除安裝軟體（如果已安裝）。
3. 重新啓動電腦。
4. 關閉 HP Photosmart，等待一分鐘，然後重新啓動。
5. 重新安裝 HP Photosmart 軟體。

---

△ **注意** 只有當軟體安裝畫面出現提示後，才可以將 USB 纜線連接至電腦。

---

本節包含下列主題：

- [HP Photosmart 未能開啓](#)
- [我已接上 USB 纜線，但無法搭配電腦使用 HP Photosmart](#)
- [顯示器顯示的語言不正確](#)
- [顯示器上的功能選項顯示錯誤的測量單位](#)

- 顯示器出現印表機校正失敗的訊息
- 顯示器出現夾紙或列印頭零件卡住的訊息

### HP Photosmart 未能開啓

**原因：** HP Photosmart 電源線沒有接好。

#### 解決方案：

- 確認 HP Photosmart 和變壓器雙方的電源線都穩固連接。將電源線插入有接地的電源插座、突波保護器或電源延長線。

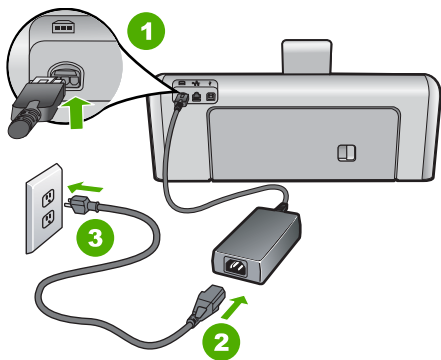

1	電源連接
2	電源線與變壓器
3	接地電源插座

- 如果使用電源延長線，請確定電源延長線開關是開著的。否則請將 HP Photosmart 直接插到有接地的電源插座上。
- 測試電源插座，確定它是正常的。插入一個已知能正常運作的裝置，檢視其是否有電。若沒有電，則可能是電源插座有問題。
- 如果將 HP Photosmart 插入有開關的插座，請確認該插座是開啓的。如果該插座是開啓的但仍無法運作，則可能是電源插座有問題。

**原因：** 您太快按下「亮起」按鈕。

**解決方案：** 如果您太快按下「亮起」按鈕，HP Photosmart 可能沒有反應。請再按一次「亮起」按鈕。需稍等幾分鐘，HP Photosmart 才會開啓。如果您在這段期間再次按下「亮起」按鈕，則可能會關閉裝置。

△ **注意** 如果仍未打開 HP Photosmart，可能存在機械故障。從電源插座拔下 HP Photosmart 並聯絡 HP。請至：[www.hp.com/support](http://www.hp.com/support) 如有提示，選擇您的國家／地區，然後按一下「聯絡 HP」，以取得關於呼叫技術支援的資訊。

### 我已接上 USB 纜線，但無法搭配電腦使用 HP Photosmart

**原因：** 安裝軟體之前，已連接好 USB 纜線。如果在出現提示之前就連接 USB 纜線，則會導致錯誤。

**解決方案：** 連接 USB 纜線之前，必須先安裝 HP Photosmart 隨附的軟體。安裝期間，除非螢幕操作指示出現提示，否則請勿插入 USB 纜線。

安裝軟體後，用 USB 纜線連接您的電腦與 HP Photosmart 便十分簡單。只要將 USB 纜線的一端插入電腦後方，而另一端插入 HP Photosmart 後方即可。您可以連接至電腦後方任一 USB 連接埠。

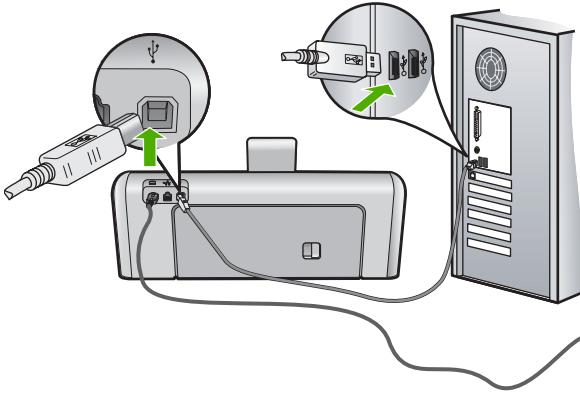

如需安裝軟體及連接 USB 纜線的詳細資訊，請參閱 HP Photosmart 隨附的《安裝指南》。

---

### 顯示器顯示的語言不正確

**原因：** 設定 HP Photosmart 時，您可能選取了錯誤的語言。

**解決方案：** 您隨時都可以從「**偏好設定**」功能表變更語言設定。

如需詳細資訊，請參閱：

位於第 17 頁的「[設定語言和國家／地區](#)」

---

### 顯示器上的功能選項顯示錯誤的測量單位

**原因：** 設定 HP Photosmart 時，您可能選取了錯誤的國家／地區。您選擇的國家／地區決定了顯示於顯示器上的紙張大小。

**解決方案：** 您可從「**偏好設定**」功能表變更國家／地區。

如需詳細資訊，請參閱：

位於第 17 頁的「[設定語言和國家／地區](#)」

### 顯示器出現印表機校正失敗的訊息

**原因：** 放入進紙匣中的紙張類型錯誤 (例如，彩色紙張、有文字的紙張或再生紙)。

**解決方案：** 在進紙匣中載入未使用過的 Letter 或 A4 普通白紙，然後再試著校正一次。

如果校正再次失敗，可能是列印頭組件上的感應器損壞。請聯絡 HP 支援。請至 [www.hp.com/support](http://www.hp.com/support)。如果出現提示，請選擇國家／地區，然後再按一下「聯絡 HP」，取得技術支援的資訊。

如需詳細資訊，請參閱：

位於第 103 頁的「校正印表機」

---

### 顯示器出現夾紙或列印頭零件卡住的訊息

**原因：** HP Photosmart 夾紙。

**解決方案：** 清除夾紙，並遵循顯示器或電腦螢幕上的提示繼續。

如需詳細資訊，請參閱：

位於第 113 頁的「清除卡紙」

---

**原因：** 印字頭組件阻塞。

**解決方案：** HP Photosmart 內部可能有一些包裝材料。關閉 HP Photosmart 電源，並打開墨水匣門。移除任何擋住列印頭組件的物件 (包括任何包裝的材料)，然後重新開啓 HP Photosmart。請遵循顯示器或電腦螢幕上的提示繼續。

---

## 軟體安裝疑難排解

使用本節可解決所有在安裝 HP Photosmart 硬體時可能遇到的問題。

本節包含下列主題：

- [將光碟插入電腦的光碟機時，沒有反應](#)
- [出現「最低系統檢查」畫面](#)
- [紅色 X 出現在 USB 連接提示中](#)
- [出現訊息，指出發生未知的錯誤](#)
- [未出現註冊畫面](#)
- [解除安裝和重新安裝軟體](#)
- [遺失 HP Photosmart 軟體](#)

**將光碟插入電腦的光碟機時，沒有反應**

**原因：** 無法自動執行安裝。



**解決方案：** 如果安裝無法自動執行，您可以手動開始安裝。

#### 從 Windows 電腦啓動安裝

1. 從 Windows 「開始」功能表中，按「執行」（或按「附屬應用程式」，再按「執行」）。
2. 在「執行」對話方塊中輸入「d:\setup.exe」，然後按「確定」。  
如果您的光碟機不是指定為磁碟機代號 D，請輸入適當的磁碟機代號。

#### 出現「最低系統檢查」畫面

**原因：** 您的系統不符合軟體安裝的最低需求。

**解決方案：** 按一下「詳細資訊」以查看問題的所在，然後在嘗試安裝軟體前修正問題。

#### 紅色 X 出現在 USB 連接提示中

**原因：** 通常說來，綠色的勾號表示 USB 連線成功。紅色的 X 表示 USB 連線失敗。

**解決方案：** 檢查 HP Photosmart 是否已開啓，並重新嘗試 USB 連線。

#### 重新嘗試 USB 連線

1. 拔出 HP Photosmart 電源線，並重新插上。
2. 確認 USB 纜線及電源線均已插入。

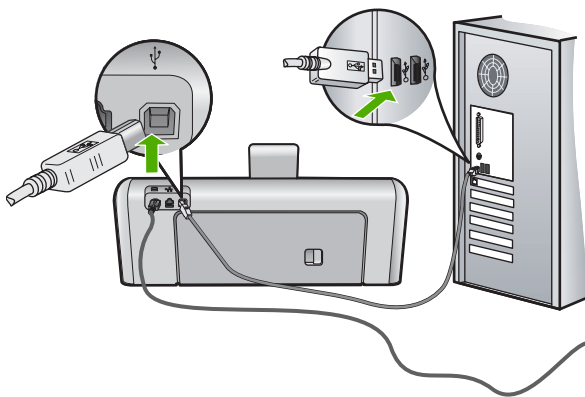

3. 按「重試」重新嘗試連線。如果無效，請繼續下一個步驟。

4. 依下列程序驗證 USB 纜線是否設定正確：
  - 拔除 USB 纜線，並重新接回，或嘗試將 USB 纜線連接到不同的 USB 埠。
  - 請勿將 USB 纜線連接到鍵盤。
  - 確認 USB 纜線的長度沒有超過 3 公尺。
  - 如果多個 USB 裝置連接到電腦，在安裝過程中您可能要拔出其他裝置。
5. 繼續安裝，並在出現提示時重新啓動電腦。

如需詳細資訊，請參閱：

[位於第 120 頁的「解除安裝和重新安裝軟體」](#)

---

#### 出現訊息，指出發生未知的錯誤

**原因：** 錯誤來源未知。

**解決方案：** 請嘗試繼續安裝。如果無法安裝，請停止並重新啓動該安裝，並依據畫面上的指示操作。如果發生錯誤，則可能需要解除安裝並重新安裝該軟體。請不要只刪除電腦上的 HP Photosmart 應用程式檔案。請務必使用安裝 HP Photosmart 隨附之軟體時所提供的解除安裝公用程式，正確地移除這些檔案。

如需詳細資訊，請參閱：

[位於第 120 頁的「解除安裝和重新安裝軟體」](#)

---

#### 未出現註冊畫面

**原因：** 未自動啓動註冊畫面。

**解決方案：** 按一下「開始」，並依序指向「程式集」或「所有程式」、「HP」及「Photosmart D7400 series」，然後按一下「產品註冊」，即可從 Windows 工作列存取註冊（立即註冊）畫面。

---

#### 解除安裝和重新安裝軟體

如果安裝未完成，或在出現軟體安裝畫面提示之前已將 USB 纜線連接至電腦，則可能需要解除安裝並重新安裝該軟體。請不要只刪除電腦上的 HP Photosmart 應用程式檔案。請務必使用安裝 HP Photosmart 隨附之軟體時所提供的解除安裝公用程式，正確地移除這些檔案。

### Windows 電腦解除安裝，方式 1

1. 從電腦上拔除 HP Photosmart 的連線。在重新安裝軟體完成之前，請勿將 HP Photosmart 連接至您的電腦。
2. 在 Windows 工作列上，依次按一下「開始」、「程式集」或「所有程式」、「HP」、「Photosmart D7400 series」、「解除安裝」。
3. 按照畫面上的指示操作。
4. 如果詢問您是否要移除共用的檔案，請按一下「否」。  
如果這些檔案被刪除，其他使用這些檔案的程式可能將無法正常執行。
5. 重新啓動電腦。

---

 **附註** 重新啓動電腦前，請務必中斷 HP Photosmart 的連線。在重新安裝軟體之前，請勿將 HP Photosmart 連接至您的電腦。

---

6. 若要重新安裝軟體，將 HP Photosmart 光碟置入電腦的光碟機內，然後依照螢幕上的指示和 HP Photosmart 隨附的《安裝指南》中的指示。
7. 在安裝軟體後，將 HP Photosmart 連接至電腦。
8. 按一下「亮起」按鈕以開啓 HP Photosmart 的電源。  
連接並啓動 HP Photosmart 之後，您可能要花幾分鐘時間來等待全部的「隨插即用」事件完成。
9. 按照畫面上的指示操作。

### Windows 電腦解除安裝，方式 2

---

 **附註** 如果 Windows 的「開始」功能表中沒有「解除安裝」，可以使用此方式。

---

1. 在 Windows 工作列中，按「開始」、「設定」、「控制台」（或僅按「控制台」）。
2. 按兩下「新增／移除程式」（或按「解除安裝程式」）。
3. 選取「HP Photosmart 驅動程式軟體」，並按「變更／移除」。  
按照畫面上的指示操作。
4. 中斷 HP Photosmart 與電腦的連線。
5. 重新啓動電腦。

---

 **附註** 重新啓動電腦前，請務必中斷 HP Photosmart 的連線。在重新安裝軟體之前，請勿將 HP Photosmart 連接至您的電腦。

---

6. 將 HP Photosmart 光碟插入電腦的光碟機，然後啓動安裝程式。
7. 請遵循螢幕指示，以及 HP Photosmart 隨附之《安裝指南》中提供的指示。

### Windows 電腦解除安裝，方式 3

---

 **附註** 如果 Windows 的「開始」功能表中沒有「解除安裝」，可以使用此方式。

---

1. 將 HP Photosmart 光碟插入電腦的光碟機，然後啟動安裝程式。
2. 中斷 HP Photosmart 與電腦的連線。
3. 選取「解除安裝」，再依據畫面指示操作。
4. 重新啟動電腦。

---

 **附註** 重新啟動電腦前，請務必中斷 HP Photosmart 的連線。在重新安裝軟體之前，請勿將 HP Photosmart 連接至您的電腦。

---

5. 再次啟動 HP Photosmart 安裝程式。
6. 選取「安裝」。
7. 請遵循螢幕指示，以及 HP Photosmart 隨附《安裝指南》中提供的指示。

### 遺失 HP Photosmart 軟體

**原因：** 未安裝 HP Photosmart 軟體。

**解決方案：** 安裝 HP Photosmart 隨附的 HP Photosmart 軟體。如果已安裝，請重新啟動電腦。

### 若要安裝 HP Photosmart 軟體

1. 將 HP Photosmart 光碟插入電腦的光碟機，然後啟動安裝程式。
2. 提示時，請按一下「安裝更多軟體」以安裝 HP Photosmart 軟體。
3. 請遵循螢幕指示，以及 HP Photosmart 隨附之《安裝指南》中提供的指示。

---

**原因：** HP Photosmart 已關閉。

**解決方案：** 開啓 HP Photosmart。

---

**原因：** 電腦已關閉。

**解決方案：** 開啓電腦。

---

**原因：** HP Photosmart 未正確連接至電腦。

**解決方案：** 檢查 HP Photosmart 與電腦的連線。確認 USB 纜線已牢固插入 HP Photosmart 背面的 USB 埠。確保 USB 纜線的另一端插入電腦的 USB 埠。在正確連接纜線後，關閉 HP Photosmart，然後再次開啓。

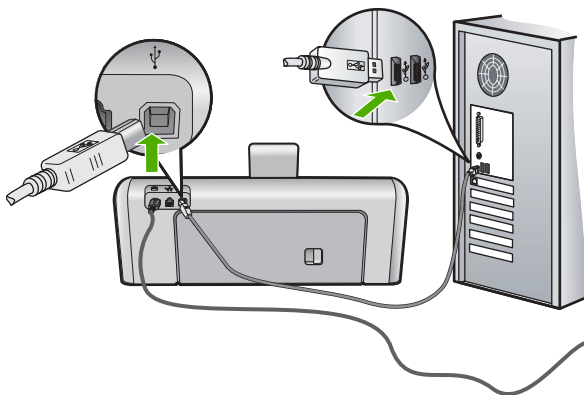

如需設定 HP Photosmart 並連接至電腦的詳細資訊，請參閱 HP Photosmart 隨附的《安裝指南》。

## 網路疑難排解

本節描述設定網路時可能遇到的問題。

本節包含下列主題：

- [有線網路設定疑難排解](#)
- [無線設定疑難排解](#)

### 有線網路設定疑難排解

本節描述設定有線網路時可能遇到的問題。

本節包含下列主題：

- [電腦無法找到 HP Photosmart](#)
- [安裝時出現 \[找不到印表機\] 畫面](#)

#### 電腦無法找到 HP Photosmart

**原因：** 纜線連接不正確。

**解決方案：** 檢查下列纜線，確定它們已正確連接。

- HP Photosmart 與集線器或路由器之間的纜線
- 集線器或路由器與電腦之間的纜線
- 數據機或 HP Photosmart 網際網路連線的纜線 (如果有的話)

**原因：** 您電腦的區域網路卡 (LAN 卡) 設定不正確。

**解決方案：** 確定 LAN 卡設定正確。

#### 檢查 LAN 卡 (Windows 2000 和 XP)

1. 在「我的電腦」上按滑鼠右鍵。
2. 在「系統內容」對話方塊中，按「硬體」標籤。
3. 按「裝置管理員」。
4. 確定您的卡出現在「網路轉接器」下方。
5. 請參閱轉接器隨附的說明文件。

#### 檢查 LAN 卡 (Windows Vista)

1. 在 Windows 工作列上，按「開始」、「電腦」，再按「內容」。
2. 按「裝置管理員」。
3. 確定您的卡出現在「網路轉接器」下方。
4. 請參閱轉接器隨附的說明文件。

---

**原因：** 您沒有可供使用的網路連線。

**解決方案：** 檢查網路連線是否在作用中。

#### 查看網路連線是否有效

- ▲ 檢查 HP Photosmart 背面 RJ-45 Ethernet 插孔頂端和底部的兩個 Ethernet 指示燈。燈號代表以下訊息：
  - a. 頂端燈號：如果此燈號為純綠色，代表裝置正確連接至網路，並已建立通訊。如果頂端的燈號熄滅，代表沒有網路連線。
  - b. 底部燈號：當裝置透過網路收發資料時，此黃色燈號會閃爍。

#### 建立有效的網路連線

1. 檢查 HP Photosmart 與通訊閘、路由器或集線器之間的纜線連接是否牢固。
2. 如果連線牢固，請關閉 HP Photosmart 的電源，然後再開啓。按控制台上的 **開啓** 按鈕以關閉 HP Photosmart，然後再按一次以開啓裝置。請同時關閉路由器或集線器的電源，然後再開啓。

---

**原因：** 您先前可將 HP Photosmart 連接到網路，但現在無法連接。

**解決方案：** 關閉 HP Photosmart、電腦與路由器。請等候 30 秒鐘。先開啓路由器，再開啓 HP Photosmart 與電腦。

---

**原因：** HP Photosmart 與電腦未連接至相同網路。

**解決方案：** 嘗試存取 HP Photosmart 上的「內嵌式 Web 伺服器」。若要尋找 IP 位址，請列印網路組態頁。

#### 相關主題

- 位於第 38 頁的「[檢視與列印網路設定](#)」
- 位於第 41 頁的「[使用內嵌網路伺服器](#)」

---

### 安裝時出現 [找不到印表機] 畫面

**原因：** HP Photosmart 未開啓。

**解決方案：** 開啓 HP Photosmart。

---

**原因：** 您沒有可供使用的網路連線。

**解決方案：** 確定網路連線在作用中。

#### 確定網路連線是否有效

1. 如果連線牢固，請關閉 HP Photosmart 的電源，然後再開啓。按控制台上的 **亮起** 按鈕，以關閉 HP Photosmart，然後再按一次以開啓裝置。請同時關閉路由器或集線器的電源，然後再開啓。
2. 檢查 HP Photosmart 與通訊閘、路由器或集線器之間的纜線連接是否牢固。
3. 請確認 HP Photosmart 已經使用 CAT-5 Ethernet 纜線連接到網路。

---

**原因：** 纜線連接不正確。

**解決方案：** 檢查下列纜線，確定它們已正確連接：

- HP Photosmart 與集線器或路由器之間的纜線
- 集線器或路由器與電腦之間的纜線
- 數據機或 HP Photosmart 網際網路連線的纜線 (如果有的話)

---

**原因：** 防火牆、防毒軟體或防間諜軟體應用程式會阻止 HP Photosmart 存取您的電腦。

**解決方案：** 解除安裝 HP Photosmart 軟體，再重新啓動電腦。暫時停用防毒軟體或防間諜軟體，再重新安裝 HP Photosmart 軟體。安裝完成後，可重新啓用防毒軟體或防間諜軟體應用程式。若出現防火牆彈出式訊息，您必須一律接受或允許該訊息。

若還是出現畫面，請解除安裝 HP Photosmart 軟體、重新開機並暫時停用防火牆，再重新安裝 HP Photosmart 軟體。安裝完成後，可重新啓用防火牆應用程式。若仍出現防火牆彈出式訊息，您必須一律接受或允許該訊息。

如需詳細資訊，請參閱防火牆軟體隨附的說明文件。

**原因：** 虛擬私人網路 (VPN) 阻止 HP Photosmart 存取電腦。

**解決方案：** 安裝前請先暫時停用 VPN。

 **附註** VPN 作業階段中無法存取 HP Photosmart。然而，列印工作已儲存於列印佇列中。當您離開 VPN 作業階段時，就會列印佇列中的列印工作。

## 無線設定疑難排解

本節描述設定網路時可能遇到的問題。檢查裝置顯示器上是否有特定的錯誤訊息。

本節包含下列主題：

- [設定無線網路過程中，並不會顯示 SSID \(網路名稱\)。](#)
- [訊號弱](#)
- [安裝時無法連接到網路](#)
- [無線設定時有無效的 WEP 金鑰](#)
- [無線設定時有無效的通關密語](#)
- [安裝時出現「找不到印表機」畫面](#)

### 設定無線網路過程中，並不會顯示 SSID (網路名稱)。

**原因：** 您的無線路由器未廣播其網路名稱 (SSID)，因為已關閉「**廣播 SSID**」選項。

**解決方案：** 存取路由器的「內嵌式 Web 伺服器」，並開啓「**廣播 SSID**」。請參閱無線路由器隨附的使用者指南，以取得如何存取「內嵌式 Web 伺服器」與檢查「廣播 SSID」設定的詳細資訊。

如需詳細資訊，請參閱：

[位於第 30 頁的「連線到整合式無線 WLAN 802.11 網路」](#)

**原因：** 無線路由器 (架構) 或電腦 (無線客戶端模式) 與 HP Photosmart 相隔太遠，或有阻礙。

**解決方案：** 為了在 HP Photosmart 和無線路由器 (架構) 或電腦 (無線客戶端模式) 間建立良好的訊號，您可能必須做多次實驗才行。假設備正常執行，請嘗試分別或同時執行下列事項：

- 如果電腦或無線路由器和 HP Photosmart 之間的距離很遠，請嘗試縮短距離。
- 若傳輸路徑上有金屬物件（如金屬書架或冰箱），請清理 HP Photosmart 和電腦或無線路由器之間的路徑。
- 若附近有會發出 2.4 GHz 無線電波訊號的有線電話、微波爐或其他裝置，請將它們移至遠一點的地方，以減少無線電干擾。
- 若您的電腦或無線路由器靠近外牆，請搬離牆壁。



**原因：** 當您在無線網路上安裝 HP Photosmart 時，您的網路名稱 (SSID) 可能位於 SSID 清單的底部。

**解決方案：** 觸摸 ▼ 以捲動到清單底部。先列出基礎結構項目，最後是 ad hoc 模式項目。

---

### 訊號弱

**原因：** HP Photosmart 與無線路由器相隔太遠，或有阻礙。

**解決方案：** 爲了在 HP Photosmart 和無線路由器間建立良好的訊號，您可能必須做多次實驗才行。假設設備正常執行，請嘗試分別或同時執行下列事項：

- 如果電腦或無線路由器和 HP Photosmart 之間的距離很遠，請嘗試縮短距離。
  - 若傳輸路徑上有金屬物件（如金屬書架或冰箱），請清理 HP Photosmart 和電腦或無線路由器之間的路徑。
  - 若附近有會發出 2.4 GHz 無線電波訊號的有線電話、微波爐或其他裝置，請將它們移至遠一點的地方，以減少無線電干擾。
  - 若您的電腦或無線路由器靠近外牆，請搬離牆壁。
- 

### 安裝時無法連接到網路

**原因：** 本設備電源未開啓。

**解決方案：** 開啓網路裝置的電源，例如架構網路的無線路由器，或無線客戶端模式網路的電腦等。如需更多關於開啓無線路由器電源的方式，請參閱無線路由器隨附的說明文件。

---

**原因：** HP Photosmart 沒有收到訊號。

**解決方案：** 將 HP Photosmart 和無線路由器移近一點。接著再次執行無線設定。

如需詳細資訊，請參閱：

位於第 29 頁的「[整合式無線 WLAN 802.11 網路設定](#)」

---

**原因：** 若您手動輸入網路名稱 (SSID)，可能是輸入錯誤。

**解決方案：** 請再次執行無線設定程序，並小心輸入您的網路名稱 (SSID)。記住 SSID 的大小寫要正確。

如需詳細資訊，請參閱：

位於第 30 頁的「[連線到整合式無線 WLAN 802.11 網路](#)」

---

**原因：** 您的無線路由器可能啓用了 MAC 位址過濾器。

**解決方案:** 請停用您無線路由器上的 MAC 位址，直到 HP Photosmart 成功連接網路為止。若您重新啓用無線路由器上的 MAC 位址，請確認 HP Photosmart 的 MAC 位址位於可接受 MAC 位址清單中。

---

#### 無線設定時有無效的 WEP 金鑰

**原因:** 若您使用 WEP 安全性，可能是在無線設定程序中輸入錯誤的 WEP 金鑰。

**解決方案:** 在無線設定程序中，您可能輸入錯誤的 WEP 金鑰。有些無線路由器提供多達四組 WEP 金鑰。HP Photosmart 會使用第一組 WEP 金鑰 (無線路由器會將它選為預設 WEP 金鑰)。再次執行無線設定程序，並確定使用無線路由器提供的第一組 WEP 金鑰。確切輸入無線路由器設定中顯示的 WEP 金鑰。WEP 金鑰區分大小寫。

若您不知道 WEP 金鑰，請參閱無線路由器隨附的文件，以得知如何存取路由器的「內嵌式 Web 伺服器」相關資訊。您可使用無線網路上的電腦登入路由器的「內嵌式 Web 伺服器」，找到 WEP 金鑰。

---

#### 無線設定時有無效的通關密語

**原因:** 在無線設定程序中，您可能輸入錯誤的 WPA 總金鑰。

**解決方案:** 請再次執行無線設定程序，並輸入正確的通關密語。通關密語區分大小寫。

---

#### 安裝時出現「找不到印表機」畫面

**原因:** 防火牆、防毒軟體或防間諜軟體應用程式會阻止 HP Photosmart 存取您的電腦。

**解決方案:** 解除安裝 HP Photosmart 軟體，再重新啓動電腦。暫時停用防毒軟體或防間諜軟體，再重新安裝 HP Photosmart 軟體。安裝完成後，可重新啓用防毒軟體或防間諜軟體應用程式。若出現防火牆彈出式訊息，您必須一律接受或允許該訊息。

若還是出現畫面，請解除安裝 HP Photosmart 軟體、重新開機並暫時停用防火牆，再重新安裝 HP Photosmart 軟體。安裝完成後，可重新啓用防火牆應用程式。若仍出現防火牆彈出式訊息，您必須一律接受或允許該訊息。

如需詳細資訊，請參閱防火牆軟體隨附的說明文件。

---

**原因:** 虛擬私人網路 (VPN) 阻止 HP Photosmart 存取電腦。

**解決方案:** 繼續安裝前請先暫時停用 VPN。

☞ 附註 HP Photosmart 的功能在 VPN 連線中會受限。

**原因：** HP Photosmart 未開啓。

**解決方案：** 開啓 HP Photosmart。

## 列印品質疑難排解

若您遇到與列印品質相關的問題，請嘗試本節的解決方案，並觀察下列指南：

- 以原廠 HP 墨水匣更換填充或空墨水匣。
- 檢查裝置設定，確認列印模式與紙張選擇對此工作與紙張而言均正確。如需詳細資訊，請參閱位於第 65 頁的「[設定列印的紙張類型](#)」和位於第 53 頁的「[選擇列印紙張](#)」。
- 列印並進行自我測試報告。  
如需詳細資訊，請參閱位於第 97 頁的「[列印自我測試報告](#)」。  
若自我測試報告中顯示有缺失，則請嘗試下列作業：
  - 自動清潔墨水匣。如需詳細資訊，請參閱位於第 104 頁的「[清潔列印頭](#)」。
  - 若列印時有線條未印出，請清潔電子接點。如需詳細資訊，請參閱位於第 105 頁的「[清潔墨水匣接頭](#)」。
- 若自我測試報告顯示沒有問題，則請檢查其他原因，例如影像檔案或軟體程式。

如需其他墨水匣的疑難排解資訊，請造訪 HP 網站 [www.hp.com/support](http://www.hp.com/support)。

本節包含下列主題：

- [墨水互相擴散或模糊](#)
- [墨水沒有完全填滿文字或圖形](#)
- [文字邊緣成鋸齒狀](#)
- [列印輸出在靠近頁面底部的地方有扭曲的橫向條紋](#)
- [列印輸出中色彩相互滲入](#)
- [列印輸出有水平條紋或線條](#)
- [列印輸出太淡或顏色太淺](#)
- [列印輸出看起來模糊或失真](#)
- [列印輸出有垂直條紋](#)
- [列印輸出傾斜或歪曲](#)
- [進紙匣內的紙張無法進紙](#)

### 墨水互相擴散或模糊

**原因：** 紙張類型不適合 HP Photosmart。

**解決方案:** 請使用「HP 高級紙」或任何其他適合 HP Photosmart 的紙張類型。

---

**原因:** 列印頭需要清潔。

**解決方案:** 清潔列印頭，然後列印自我測試報告。在報告中針對任何色塊檢查是否有任何問題。如果色塊顯示出列印品質的問題，請執行印表機校正。

在清潔和校正之後，如果問題依然發生，請連絡 HP 支援尋求協助。請至：

[www.hp.com/support](http://www.hp.com/support)

如果出現提示，選擇您的國家／地區，然後按「聯絡 HP」以取得技術支援的資訊。

如需詳細資訊，請參閱：

- 位於第 104 頁的「[清潔列印頭](#)」
  - 位於第 97 頁的「[列印自我測試報告](#)」
  - 位於第 103 頁的「[校正印表機](#)」
- 

**原因:** 紙張太靠近列印頭。

**解決方案:** 如果列印時紙張太靠近列印頭，墨水可能會變模糊。如果紙張凸起、有縐紋或太厚（如信封），便可能會發生這種情形。確定進紙匣中的紙張平整且沒有太多皺紋。

---

### 墨水沒有完全填滿文字或圖形

**原因:** 「紙張類型」設定不正確。

**解決方案:** 變更紙張類型設定以符合進紙匣中放入的紙張類型。

如需詳細資訊，請參閱：

位於第 65 頁的「[設定列印的紙張類型](#)」

---

**原因:** HP Photosmart 的列印品質設定得太低。

**解決方案:** 在進紙匣中放入高品質紙張，並使用高列印品質設定來列印影像，例如「最佳」、「最大 dpi」或「高解析度」。請隨時確定您要列印的紙張平整。若要在列印影像時取得最佳的效果，請使用 HP 特級相片紙。

如果問題仍然存在，請使用與 HP Photosmart 一起安裝的軟體或另一種軟體應用程式，將影像旋轉 180 度，使影像中的淡藍色、灰色或棕色不會列印在頁面底部。

如需詳細資訊，請參閱：

位於第 113 頁的「[有關紙張的資訊](#)」

---

**原因:** 列印頭需要清潔。

**解決方案：** 清潔列印頭，然後列印自我測試報告。在報告中針對任何色塊檢查是否有任何問題。如果色塊顯示出列印品質的問題，請執行印表機校正。在清潔和校正之後，如果問題依然發生，請連絡 HP 支援尋求協助。請至：  
[www.hp.com/support](http://www.hp.com/support)

如果出現提示，選擇您的國家／地區，然後按「聯絡 HP」以取得技術支援的資訊。

如需詳細資訊，請參閱：

- 位於第 104 頁的「清潔列印頭」
- 位於第 97 頁的「列印自我測試報告」
- 位於第 103 頁的「校正印表機」

---

**原因：** 您使用的是非 HP 牌的墨水。

**解決方案：** HP 建議您使用原廠 HP 墨水匣。原廠 HP 墨水匣是設計並經過測試，專門用來搭配 HP 印表機，可以協助您輕鬆容易地產生最佳的結果，履試不爽。

☞ 附註 HP 無法保證非 HP 墨水的品質或可靠度。當印表機的錯誤或損壞歸咎於使用非 HP 墨水時，您就無法享有保固中所述的印表機服務或修理。

---

### 文字邊緣成鋸齒狀

**原因：** 字型是自訂的大小。

**解決方案：** 有些軟體應用程式提供了自訂字型，它們在放大或列印時，邊緣會成鋸齒狀。另外，如果您列印的是文字的點陣圖，在放大或列印時，邊緣可能會成鋸齒狀。

使用 TrueType 或 OpenType 字型，以確保 HP Photosmart 能夠列印平滑的字型。選擇字型時，請尋找 TrueType 或 OpenType 圖示。

---

### 列印輸出在靠近頁面底部的地方有扭曲的橫向條紋

**原因：** 您的影像在靠近頁面底部有淺藍色、灰色或棕色。

**解決方案：** 在進紙匣中放入高品質紙張，並使用高列印品質設定來列印影像，例如「最佳」、「最大 dpi」或「高解析度」。請隨時確定您要列印的紙張平整。若要在列印影像時取得最佳的效果，請使用 HP 特級相片紙。

如果問題仍然存在，請使用與 HP Photosmart 一起安裝的軟體或另一種軟體應用程式，將影像旋轉 180 度，使影像中的淡藍色、灰色或棕色不會列印在頁面底部。

如需詳細資訊，請參閱：

位於第 113 頁的「[有關紙張的資訊](#)」

---

### 列印輸出中色彩相互滲入

**原因：** 在 HP Photosmart 中，對某些類型紙張的列印品質設定得太高。

**解決方案：** 檢查品質設定。使用較低的品質設定，以減少列印所使用的墨水。

如需詳細資訊，請參閱：

位於第 66 頁的「[變更列印速度或品質](#)」

---

**原因：** 紙張類型不適合 HP Photosmart。

**解決方案：** 請使用「HP 高級紙」或任何其他適合 HP Photosmart 的紙張類型。

---

**原因：** 您列印到錯誤的那一面紙張。

**解決方案：** 裝紙時，請將您要列印的那一面朝下。例如，如果您要載入光面相片紙，放入紙張時光面朝下。

如需詳細資訊，請參閱：

位於第 55 頁的「[放入紙張](#)」

---

**原因：** 您使用的是非 HP 牌的墨水。

**解決方案：** HP 建議您使用原廠 HP 墨水匣。原廠 HP 墨水匣是設計並經過測試，專門用來搭配 HP 印表機，可以協助您輕鬆容易地產生最佳的結果，履試不爽。

---

 **附註** HP 無法保證非 HP 墨水的品質或可靠度。當印表機的錯誤或損壞歸咎於使用非 HP 墨水時，您就無法享有保固中所述的印表機服務或修理。

---

**原因：** 列印頭需要清潔。

**解決方案：** 清潔列印頭，然後列印自我測試報告。在報告中針對任何色塊檢查是否有任何問題。如果色塊顯示出列印品質的問題，請執行印表機校正。

在清潔和校正之後，如果問題依然發生，請連絡 HP 支援尋求協助。請至：

[www.hp.com/support](http://www.hp.com/support)

如果出現提示，選擇您的國家／地區，然後按「聯絡 HP」以取得技術支援的資訊。

如需詳細資訊，請參閱：

- 位於第 104 頁的「清潔列印頭」
- 位於第 97 頁的「列印自我測試報告」
- 位於第 103 頁的「校正印表機」

---

### 列印輸出有水平條紋或線條

**原因：** 紙張進紙不正確，或沒有正確載入。

**解決方案：** 確定已正確地放入紙張。

如需詳細資訊，請參閱：

位於第 55 頁的「放入整頁大小的紙張」

---

**原因：** 列印輸出太淡或模糊。

**解決方案：** 在進紙匣中放入高品質紙張，並使用高列印品質設定來列印影像，例如「最佳」、「最大 dpi」或「高解析度」。請隨時確定您要列印的紙張平整。若要在列印影像時取得最佳的效果，請使用 HP 特級相片紙。

如果問題仍然存在，請使用與 HP Photosmart 一起安裝的軟體或另一種軟體應用程式，將影像旋轉 180 度，使影像中的淡藍色、灰色或棕色不會列印在頁面底部。

如需詳細資訊，請參閱：

位於第 113 頁的「有關紙張的資訊」

---

**原因：** 列印頭需要清潔。

**解決方案：** 清潔列印頭，然後列印自我測試報告。在報告中針對任何色塊檢查是否有任何問題。如果色塊顯示出列印品質的問題，請執行印表機校正。

在清潔和校正之後，如果問題依然發生，請連絡 HP 支援尋求協助。請至：

[www.hp.com/support](http://www.hp.com/support)

如果出現提示，選擇您的國家／地區，然後按「聯絡 HP」以取得技術支援的資訊。

如需詳細資訊，請參閱：

- 位於第 104 頁的「清潔列印頭」
- 位於第 97 頁的「列印自我測試報告」
- 位於第 103 頁的「校正印表機」

### 列印輸出太淡或顏色太淺

**原因：**「紙張類型」設定不正確。

**解決方案：** 在進紙匣中放入高品質紙張，並使用高列印品質設定來列印影像，例如「最佳」、「最大 dpi」或「高解析度」。請隨時確定您要列印的紙張平整。若要在列印影像時取得最佳的效果，請使用 HP 特級相片紙。

如果問題仍然存在，請使用與 HP Photosmart 一起安裝的軟體或另一種軟體應用程式，將影像旋轉 180 度，使影像中的淡藍色、灰色或棕色不會列印在頁面底部。

如需詳細資訊，請參閱：

位於第 113 頁的「[有關紙張的資訊](#)」

---

**原因：** 紙張類型不適合 HP Photosmart。

**解決方案：** 請使用「HP 高級紙」或任何其他適合 HP Photosmart 的紙張類型。

---

**原因：**「紙張類型」設定不正確。

**解決方案：** 變更紙張類型設定以符合進紙匣中放入的紙張類型。

如需詳細資訊，請參閱：

位於第 65 頁的「[設定列印的紙張類型](#)」

---

**原因：** 列印頭需要清潔。

**解決方案：** 清潔列印頭，然後列印自我測試報告。在報告中針對任何色塊檢查是否有任何問題。如果色塊顯示出列印品質的問題，請執行印表機校正。

在清潔和校正之後，如果問題依然發生，請連絡 HP 支援尋求協助。請至：

[www.hp.com/support](http://www.hp.com/support)

如果出現提示，選擇您的國家／地區，然後按「聯絡 HP」以取得技術支援的資訊。

如需詳細資訊，請參閱：

- 位於第 104 頁的「[清潔列印頭](#)」
  - 位於第 97 頁的「[列印自我測試報告](#)」
  - 位於第 103 頁的「[校正印表機](#)」
- 

### 列印輸出看起來模糊或失真

**原因：** 紙張類型不適合 HP Photosmart。

**解決方案：** 請使用「HP 高級紙」或任何其他適合 HP Photosmart 的紙張類型。

---



**原因：**「紙張類型」設定不正確。

**解決方案：**變更紙張類型設定以符合進紙匣中放入的紙張類型。

如需詳細資訊，請參閱：

位於第 65 頁的「[設定列印的紙張類型](#)」

---

**原因：**「紙張類型」設定不正確。

**解決方案：**在進紙匣中放入高品質紙張，並使用高列印品質設定來列印影像，例如「最佳」、「最大 dpi」或「高解析度」。請隨時確定您要列印的紙張平整。若要在列印影像時取得最佳的效果，請使用 HP 特級相片紙。

如果問題仍然存在，請使用與 HP Photosmart 一起安裝的軟體或另一種軟體應用程式，將影像旋轉 180 度，使影像中的淡藍色、灰色或棕色不會列印在頁面底部。

如需詳細資訊，請參閱：

位於第 113 頁的「[有關紙張的資訊](#)」

---

**原因：**您列印到錯誤的那一面紙張。

**解決方案：**裝紙時，請將您要列印的那一面朝下。例如，如果您要載入光面相片紙，放入紙張時光面朝下。

如需詳細資訊，請參閱：

位於第 55 頁的「[放入紙張](#)」

---

### 列印輸出有垂直條紋

**原因：**紙張類型不適合 HP Photosmart。

**解決方案：**請使用「HP 高級紙」或任何其他適合 HP Photosmart 的紙張類型。

---

### 列印輸出傾斜或歪曲

**原因：**紙張進紙不正確，或沒有正確載入。

**解決方案：**確定已正確地放入紙張。

如需詳細資訊，請參閱：

位於第 55 頁的「[放入整頁大小的紙張](#)」

---

**原因：**在進紙匣中載入了多種紙張類型。

**解決方案：**一次只放入一種紙張類型。

---

**原因：** 後方機門可能未穩固安裝。

**解決方案：** 請確保後方機門已穩固安裝。

---

### 進紙匣內的紙張無法進紙

**原因：** 進紙匣內沒有足夠的紙張。

**解決方案：** 如果 HP Photosmart 紙張已經用完，或只剩下幾張，請在進紙匣中放入更多紙張。如果進紙匣中有紙，請取出紙張，在平面上輕敲紙疊將邊緣對齊，再將紙張重新放入進紙匣。請遵循顯示器或電腦螢幕上的提示，繼續列印工作。

如需詳細資訊，請參閱：

位於第 55 頁的「放入紙張」

---

## 列印疑難排解

透過本節可解決以下列印問題：

- [無法正確列印信封](#)
- [無邊框列印產生未預期的結果](#)
- [HP Photosmart 無回應](#)
- [HP Photosmart 列印出無意義的字元](#)
- [當我試著列印時，什麼也沒發生](#)
- [我的文件頁面以錯誤的順序印出](#)
- [邊界沒照預期方式列印](#)
- [文字或圖形在頁緣處被裁掉](#)
- [列印時出現空白頁](#)
- [列印相片時，墨水噴到 HP Photosmart 內部](#)

### 無法正確列印信封

**原因：** 成疊的信封沒有正確放入。

**解決方案：** 移除進紙匣內的所有紙張。將成疊的信封載入進紙匣，將信封封口頁朝上向左放置。

---

 **附註** 為避免卡紙，請將封條折入信封裡。

---

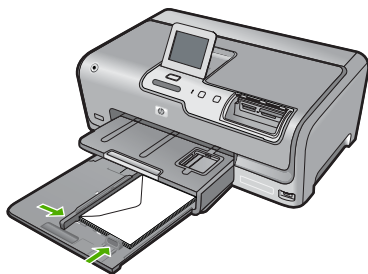

---

**原因：** 放入不正確的信封類型。

**解決方案：** 請不要使用光亮或有浮雕的信封，或是有扣環或有孔的信封。

---

### 無邊框列印產生未預期的結果

**原因：** 使用非 HP 軟體應用程式列印無邊框影像會產生未預期的結果。

**解決方案：** 嘗試從 HP Photosmart 隨附的相片影像軟體列印影像。

---

### HP Photosmart 無回應

**原因：** HP Photosmart 正忙於執行其他工作。

**解決方案：** 有些文件需要較長時間列印。如果在您傳送列印工作至 HP Photosmart 後，經過數分鐘都未進行列印，請查看您的電腦上是否有任何訊息。

---

**原因：** HP Photosmart 卡紙。

**解決方案：** 清除卡紙。

如需詳細資訊，請參閱：

位於第 113 頁的「[清除卡紙](#)」

---

**原因：** HP Photosmart 缺紙。

**解決方案：** 將紙張放入進紙匣。

如需詳細資訊，請參閱：

位於第 55 頁的「[放入紙張](#)」

---

**原因：** 列印頭零件卡住。

**解決方案：** 關閉 HP Photosmart、移除任何阻塞列印頭零件的物件 (包括任何包裝材料)，然後重新開啓 HP Photosmart。

---

**原因：** 電腦與 HP Photosmart 無法進行通訊。

**解決方案：** 如果 HP Photosmart 未與電腦正確連線，則會發生通訊錯誤。確定 USB 纜線已連接至 HP Photosmart 和電腦上，如下所示。

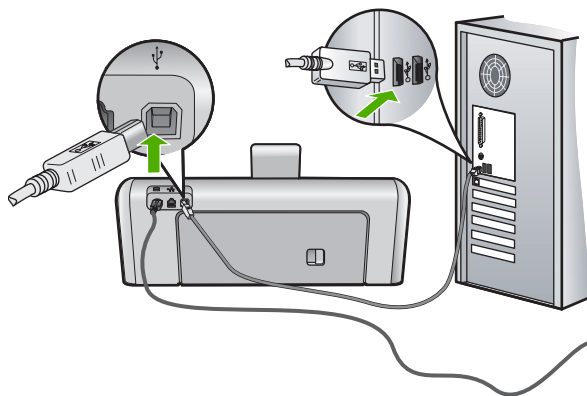

如果連接正常，而在您傳送列印工作至 HP Photosmart 後，經過數分鐘都未進行列印，請檢查 HP Photosmart 的狀態。在 HP Photosmart 軟體中，按一下「狀態」。

如需詳細資訊，請參閱：

位於第 111 頁的「[透過 USB 連線時的通訊問題](#)」

---

**原因：** HP Photosmart 已關閉。

**解決方案：** 檢視 HP Photosmart 上方的**亮起**按鈕。如果該燈號沒有亮起，則表示 HP Photosmart 已關閉。確定 HP Photosmart 電源線已牢固連接並插到電源插座上。按下**亮起**按鈕以開啓 HP Photosmart。

---

**原因：** HP Photosmart 發生錯誤。

**解決方案：** 關閉 HP Photosmart，然後拔掉電源線。插回電源線，然後按**亮起**按鈕以開啓 HP Photosmart。

---

**原因：** 印表機驅動程式的狀態已經改變。

**解決方案：** 印表機驅動程式狀態可能變成**[離線]**或**[停止列印]**。

**檢查印表機驅動程式狀態**

1. 在「HP 解決方案中心」中，按一下裝置標籤。
2. 按一下「設定」。
3. 按一下「狀態」。

如果狀態是「**離線**」或「**停止列印**」，請將狀態改變為「**就緒**」。

**原因：** 刪除的列印工作仍在佇列中。

**解決方案：** 某一個列印工作在被取消後，可能還留在佇列中。取消的列印工作卡在佇列中，因而阻止下一個列印工作進行列印。

從您的電腦中開啓印表機資料夾，看看是否有取消的工作還留在列印佇列中。試著從佇列中刪除工作。如果列印工作留在佇列中，請嘗試下列方式中的一、兩種：

- 從 HP Photosmart 拔除 USB 纜線、重新啓動電腦，然後將 USB 纜線重新接到 HP Photosmart。
- 關閉 HP Photosmart、重新啓動電腦，然後重新啓動 HP Photosmart。

---

### HP Photosmart 列印出無意義的字元

**原因：** HP Photosmart 無可用記憶體。

**解決方案：** 將 HP Photosmart 和電腦的電源關掉 60 秒鐘，然後打開兩者的電源，再列印一次。

**原因：** 文件已經損毀。

**解決方案：** 嘗試使用相同軟體應用程式列印另一份文件。如果正常列印，請嘗試列印之前所儲存之未毀損的文件版本。

---

### 當我試著列印時，什麼也沒發生

**原因：** HP Photosmart 已關閉。

**解決方案：** 檢視 HP Photosmart 上方的**亮起**按鈕。如果該燈號沒有亮起，則表示 HP Photosmart 已關閉。確定 HP Photosmart 電源線已牢固連接並插到電源插座上。按下**亮起**按鈕以開啓 HP Photosmart。

**原因：** HP Photosmart 正忙於執行其他工作。

**解決方案：** 有些文件需要較長時間列印。如果在您傳送列印工作至 HP Photosmart 後，經過數分鐘都未進行列印，請查看您的電腦上是否有任何訊息。

**原因：** HP Photosmart 不是所選擇的印表機。

**解決方案：** 確定 HP Photosmart 是軟體應用程式中所選擇的印表機。

☞ **提示** 您可以將 HP Photosmart 設定為預設印表機，以確保當您在不同的軟體應用程式中，選擇「檔案」功能選項中的「列印」時，系統會自動選擇此印表機。

---

**原因：** 電腦與 HP Photosmart 無法進行通訊。

**解決方案:** 如果 HP Photosmart 未與電腦正確連線，則會發生通訊錯誤。確定 USB 纜線已連接至 HP Photosmart 和電腦上，如下所示。

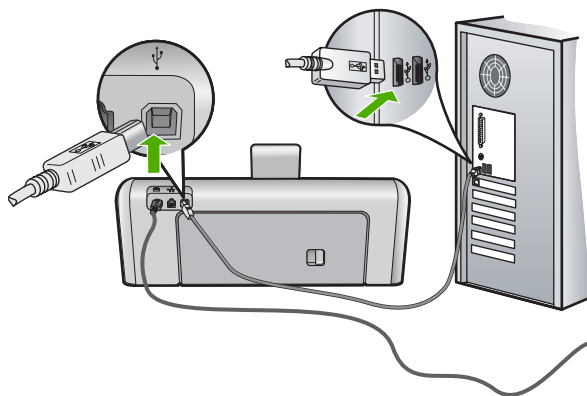

如果連接正常，而在您傳送列印工作至 HP Photosmart 後，經過數分鐘都未進行列印，請檢查 HP Photosmart 的狀態。在 HP Photosmart 軟體中，按一下「狀態」。

如需詳細資訊，請參閱：

位於第 111 頁的「[透過 USB 連線時的通訊問題](#)」

---

**原因:** HP Photosmart 卡紙。

**解決方案:** 清除卡紙。

如需詳細資訊，請參閱：

位於第 113 頁的「[清除卡紙](#)」

---

**原因:** 列印頭零件卡住。

**解決方案:** 關閉 HP Photosmart、移除任何阻塞列印頭零件的物件 (包括任何包裝材料)，然後重新開啓 HP Photosmart。

---

**原因:** HP Photosmart 缺紙。

**解決方案:** 將紙張放入進紙匣。

如需詳細資訊，請參閱：

位於第 55 頁的「[放入紙張](#)」

---

### 我的文件頁面以錯誤的順序印出

**原因:** 列印設定是設定為從文件的第一頁先開始列印。因為 HP Photosmart 進紙方式的緣故，第一頁將以列印面朝上放置在紙疊的底部。

**解決方案：** 以相反的順序列印文件。當文件完成列印時，頁面將以正確的順序排列。

如需詳細資訊，請參閱：

位於第 76 頁的「[以相反的順序列印多頁文件](#)」

---

### 邊界沒照預期方式列印

**原因：** 您在軟體應用程式中未正確設定邊界。

**解決方案：** 檢查印表機邊界。

確定文件的邊界設定沒有超出 HP Photosmart 的可列印區域。

#### 檢查邊界設定

1. 在傳送列印工作至 HP Photosmart 前先預覽列印工作。

2. 檢查邊界。

只要它們超過 HP Photosmart 支援的最小邊界，HP Photosmart 就會使用您在軟體應用程式中設定的邊界。

3. 如果您不滿意邊界，可以取消列印工作，然後在軟體應用程式中調整邊界。

---

**原因：** 對於所列印的專案，紙張大小的設定可能不正確。

**解決方案：** 確認為專案選擇適當的紙張大小設定。確認您在進紙匣內裝入正確大小的紙張。

---

**原因：** 紙張導板位置不正確。

**解決方案：** 請從進紙匣中移除紙疊、重新載入紙張，並將紙張寬度導板往內滑，直到碰到紙張邊緣停止為止。

如需詳細資訊，請參閱：

位於第 55 頁的「[放入紙張](#)」

---

**原因：** 成疊的信封沒有正確放入。

**解決方案：** 移除進紙匣裏的所有紙張。將成疊的信封放入進紙匣，信封的封口朝上向左放置。

---

☞ 附註 為避免卡紙，請將封條折入信封裡。

---

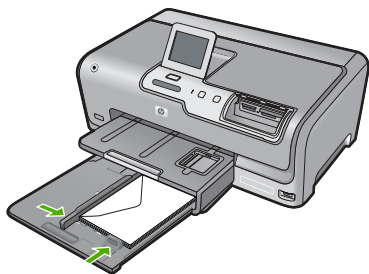

如需詳細資訊，請參閱：  
位於第 59 頁的「放入信封」

### 文字或圖形在頁緣處被裁掉

**原因：** 您在軟體應用程式中未正確設定邊界。

**解決方案：**

#### 檢查邊界設定

1. 在傳送列印工作至 HP Photosmart 前先預覽列印工作。
2. 檢查邊界。  
只要它們超過 HP Photosmart 支援的最小邊界，HP Photosmart 就會使用您在軟體應用程式中設定的邊界。
3. 如果您不滿意邊界，可以取消列印工作，然後在軟體應用程式中調整邊界。

確定文件的邊界設定沒有超出 HP Photosmart 的可列印區域。

**原因：** 正在列印的文件大小大於進紙匣中所放入的紙張大小。

**解決方案：** 確定您嘗試列印的文件版面符合 HP Photosmart 所支援的紙張大小。

#### 預覽列印版面

1. 在進紙匣中放入正確大小的紙張。
2. 在傳送列印工作至 HP Photosmart 前先預覽列印工作。
3. 檢查文件內的圖形，確認它們目前的大小符合 HP Photosmart 的可列印區域。
4. 如果圖形不符合頁面的可列印區域，可取消列印工作。

✎ **提示** 有些軟體應用程式允許您縮放文件以符合目前選定的紙張大小。此外，也可以從列印「內容」對話方塊調整文件的大小。



**原因：** 紙張放入不正確。

**解決方案：** 如果紙張進紙錯誤，可能導致部分文件被裁掉。

從進紙匣中取出紙疊，然後遵循下列步驟重新放入紙張。

如需詳細資訊，請參閱：

位於第 55 頁的「放入紙張」

---

### 列印時出現空白頁

**原因：** 列印的文件含有多餘的空白頁。

**解決方案：** 在軟體應用程式中開啓文件，然後移除文件尾端任何多餘的頁或行。

**原因：** HP Photosmart 一次進兩頁紙。

**解決方案：** 如果 HP Photosmart 只剩幾張紙，請在進紙匣中放入更多紙張。如果進紙匣中有足夠的紙張，請取出並在平面上輕敲紙疊將邊緣對齊，再將紙張重新放入進紙匣。

如需詳細資訊，請參閱：

位於第 55 頁的「放入紙張」

---

### 列印相片時，墨水噴到 HP Photosmart 內部

**原因：** 使用無邊框列印設定時，必須在進紙匣中放入相紙。您使用的紙張類型錯誤。

**解決方案：** 在進行無邊框列印工作前，請確定您已在進紙匣放入相紙。

---

## 記憶卡和前方 USB 埠疑難排解

透過本章節可解決以下記憶卡問題：

- [記憶卡在數位相機上無法使用](#)
- [HP Photosmart 無法讀取記憶卡或儲存裝置](#)
- [記憶卡插槽旁的「相片」燈號閃爍中](#)
- [當我插入記憶卡或儲存裝置時，注意燈號閃爍亮起](#)
- [記憶卡或儲存裝置上的相片沒有傳送至電腦](#)
- [沒有可用的記憶卡或儲存裝置](#)
- [無法列印所連接 PictBridge 數位相機中的相片](#)
- [檔案名稱顯示成無意義的文字](#)
- [網路上的其他使用者可以存取我的記憶卡或儲存裝置](#)
- [錯誤訊息：找不到檔案或項目。請確認路徑和檔案名稱無誤。](#)

### 記憶卡在數位相機上無法使用

**原因：** 您可能在 Windows XP 電腦上將記憶卡格式化。預設狀況下，Windows XP 會將 8 MB 及 8 MB 以下、或 64 MB 及 64 MB 以上的記憶卡格式化為 FAT32 格式。數位相機和其他裝置則使用 FAT (FAT16 或 FAT12) 格式，所以無法識別 FAT32 格式化的記憶卡。

**解決方案：** 重新格式化相機中的記憶卡，或選擇 FAT 格式來格式化 Windows XP 電腦中的記憶卡。

---

### HP Photosmart 無法讀取記憶卡或儲存裝置

**原因：** 卡片插入方向相反或上下顛倒。

**解決方案：** 請旋轉記憶卡，讓標籤面朝上，接點面對 HP Photosmart，再將卡片推進適當插槽，直到「相片」燈號亮起為止。

如果記憶卡未正確插入，HP Photosmart 就不會回應，而記憶卡插槽旁的「相片」燈號不會亮起。

正確插入記憶卡後，「相片」燈號會閃爍幾秒鐘，之後便保持亮起狀態。

---

**原因：** 記憶卡或儲存裝置未完全插入。

**解決方案：** 確定您已將記憶卡完全插入 HP Photosmart 的正確插槽中。或者，如果您要使用儲存裝置作為鑰匙圈磁碟機，請確定您已將該儲存裝置完全插入到前端 USB 埠。

若記憶卡或儲存裝置沒有正確插入，HP Photosmart 將不會出現回應，而且「相片」燈號 (靠近記憶卡插槽) 不會亮起。

當記憶卡或儲存裝置正確插入之後，「相片」燈號將會閃爍幾秒鐘，然後持續保持亮燈。

---

**原因：** 您插入了超過一張的記憶卡，或是您同時插入了記憶卡和儲存裝置。

**解決方案：** 如果您插入了超過一張的記憶卡，請移除其中一張。一次只能使用一張記憶卡。

若您連接了記憶卡與儲存裝置，請移除記憶卡或儲存裝置。一次只能使用其中一項。

---

**原因：** 檔案系統損毀。

**解決方案：** 檢查顯示器是否有錯誤訊息，指出問題所在及如何解決問題。

如果記憶卡上的檔案系統已損毀，請重新格式化數位相機中的記憶卡。

△ **注意** 重新格式化記憶卡將會刪除儲存在卡上的相片。如果您先前已將記憶卡上的相片傳輸至電腦，請嘗試透過電腦列印相片。否則，您就必須重拍可能會遺失的相片。

### 記憶卡插槽旁的「相片」燈號閃爍中

**原因：** HP Photosmart 正在讀取記憶卡。

**解決方案：** 請勿在「相片」燈號閃爍時拔出記憶卡。燈號閃爍表示 HP Photosmart 正在存取記憶卡。請等待指示燈持續亮起。在記憶卡存取過程中將其取出可能會損毀記憶卡上的資訊或損壞 HP Photosmart 和記憶卡。

### 當我插入記憶卡或儲存裝置時，注意燈號閃爍亮起

**原因：** HP Photosmart 偵測到記憶卡發生錯誤。

**解決方案：** 取出記憶卡，然後重新插入。您可能插入不正確。請旋轉記憶卡，讓標籤面朝上，接點面對 HP Photosmart，再將卡片推進適當插槽，直到「相片」燈號亮起為止。

如果問題仍存在，可能是記憶卡損壞。

**原因：** 您插入了超過一張的記憶卡，或是您同時插入了記憶卡和儲存裝置。

**解決方案：** 如果您插入了超過一張的記憶卡，請移除其中一張。一次只能使用一張記憶卡。

如果您同時連接了記憶卡和儲存裝置，請移除記憶卡或儲存裝置。一次只能使用其中一項。

### 記憶卡或儲存裝置上的相片沒有傳送至電腦

**原因：** 未安裝 HP Photosmart 軟體。

**解決方案：** 安裝 HP Photosmart 隨附的 HP Photosmart 軟體。如果已安裝，請重新啟動電腦。

#### 若要安裝 HP Photosmart 軟體

1. 將 HP Photosmart 光碟插入電腦的光碟機，然後啟動安裝程式。
2. 提示時，請按一下「安裝更多軟體」以安裝 HP Photosmart 軟體。
3. 請遵循螢幕指示，以及 HP Photosmart 隨附之《安裝指南》中提供的指示。

**原因：** HP Photosmart 已關閉。

**解決方案：** 開啓 HP Photosmart。

---

**原因：** 電腦已關閉。

**解決方案：** 開啓電腦。

---

**原因：** HP Photosmart 未正確連接至電腦。

**解決方案：** 如果 HP Photosmart 是透過 USB 纜線直接連接到電腦，請檢查從 HP Photosmart 到電腦的實際連線。確認 USB 纜線已牢固插入 HP Photosmart 背面的 USB 連接埠。確認 USB 纜線的另一端已插入電腦的 USB 連接埠。在正確連接纜線後，關閉 HP Photosmart，然後再重新開機。

如果 HP Photosmart 已連線至網路，請檢查實際網路連線，並確定網路已正常運作。確認網路連線後，請重新執行任務。

如需詳細資訊，請參閱：

- 位於第 111 頁的「[透過 USB 連線時的通訊問題](#)」
  - 位於第 123 頁的「[網路疑難排解](#)」
- 

### 沒有可用的記憶卡或儲存裝置

**原因：** 如果顯示器上出現此訊息，表示有其他使用者正透過網路存取記憶卡或儲存裝置。其他嘗試使用相同記憶裝置的使用者可能會看到讀取／寫入錯誤訊息。記憶裝置可能不會出現在共享網路磁碟機清單中。此外，如果 HP Photosmart 是使用 USB 纜線連接至電腦，而電腦正在存取記憶卡或儲存裝置，而導致 HP Photosmart 無法存取。

**解決方案：** 請等待其他使用者結束使用此記憶卡或儲存裝置。

---

### 無法列印所連接 PictBridge 數位相機中的相片

**原因：** 數位相機不處於 PictBridge 模式。

**解決方案：** 如果相機支援 PictBridge，請確定相機已設為 PictBridge 模式。有關如何執行此步驟的指示，請參閱相機隨附的使用者指南。

---

**原因：** 影像格式不受支援。

**解決方案：** 確定數位相機將相片存成 PictBridge 傳輸功能所支援的檔案格式 (exif/JPEG、JPEG 和 DPOF)。

---

**原因：** 您未在相機上選擇任何要列印的相片。

**解決方案：** 在您將數位相機連接至 HP Photosmart 上的前端 USB 埠之前，請在相機上選擇一些要列印的相片。

 **附註** 部分數位相機必須等到 PictBridge 連線建立之後，才可以選取相片。如果遇到這種情況，請將數位相機連接到前端 USB 連接埠、啟動相機，並將其切換成 PictBridge 模式，然後使用相機來選取您要列印的相片。

#### 檔案名稱顯示成無意義的文字

**原因：** HP Photosmart 不支援 Unicode。這是常見網路檔案系統 (CIFS) 伺服器的限制。

CIFS 伺服器已包括在所有網路連線的 HP Photosmart 裝置。它會提供 HP Photosmart 內記憶卡或儲存裝置的網路磁碟機存取代號。這讓您能在網路上讀／寫 HP Photosmart 中的記憶卡。CIFS 伺服器在您的電腦上是顯示為一網路磁碟機。除了讀／寫您記憶卡或儲存裝置中的檔案外，您也可以建立資料夾，並儲存其他資訊。

**解決方案：** 檔案名稱若為其他應用程式建立的 Unicode 格式，將會以亂碼顯示。

#### 網路上的其他使用者可以存取我的記憶卡或儲存裝置

**原因：** 位在 HP Photosmart 的常見網路檔案系統 (CIFS) 伺服器不支援驗證。這是 CIFS 伺服器的限制。

CIFS 伺服器已包括在所有網路連線的 HP Photosmart 裝置。它會提供 HP Photosmart 內記憶卡或儲存裝置的網路磁碟機存取代號。這讓您能在網路上讀／寫 HP Photosmart 中的記憶卡。CIFS 伺服器在您的電腦上是顯示為一網路磁碟機。除了讀／寫您記憶卡或儲存裝置中的檔案外，您也可以建立資料夾，並儲存其他資訊。

**解決方案：** 網路上的每位使用者都可以存取我的記憶卡或儲存裝置

#### 錯誤訊息：找不到檔案或項目。請確認路徑和檔案名稱無誤。

**原因：** 位在 HP Photosmart 的常見網路檔案系統 (CIFS) 伺服器沒有正常運作。

CIFS 伺服器已包括在所有網路連線的 HP Photosmart 裝置。它會提供 HP Photosmart 內記憶卡或儲存裝置的網路磁碟機存取代號。這讓您能在網路上讀／寫 HP Photosmart 中的記憶卡。CIFS 伺服器在您的電腦上是顯示為一網路磁碟機。除了讀／寫您記憶卡或儲存裝置中的檔案外，您也可以建立資料夾，並儲存其他資訊。

**解決方案：** 請稍後再試。

## 錯誤

本節包含裝置上的以下各類別訊息：

- [裝置訊息](#)
- [檔案訊息](#)
- [一般使用者訊息](#)
- [紙張訊息](#)
- [電源和連接訊息](#)
- [墨水匣訊息](#)

### 裝置訊息

以下是與裝置相關的錯誤訊息清單：

- [韌體版本不相符](#)
- [機件錯誤](#)
- [相片匣問題](#)
- [無法接合相片匣](#)
- [無法鬆脫相片匣](#)

#### 韌體版本不相符

**原因：** HP Photosmart 韌體的修訂版本號碼與軟體不相符。

**解決方案：** 若要尋找支援及保固資訊，請至 HP 網站，網址為 [www.hp.com/support](http://www.hp.com/support)。如果出現提示，選擇您的國家／地區，然後按一下「聯絡 HP」以取得技術支援的資訊。

---

#### 機件錯誤

**原因：** HP Photosmart 卡紙。

**解決方案：** 清除卡紙。

如需詳細資訊，請參閱：

[位於第 113 頁的「清除卡紙」](#)

---

**原因：** 列印頭組件阻塞或卡住。

**解決方案：** 關閉 HP Photosmart 電源，並打開墨水匣門。移除任何擋住列印頭組件的物件 (包括任何包裝的材料)，然後重新開啓 HP Photosmart。

---

#### 相片匣問題

**原因：** 相片匣內沒有足夠的紙張。

**解決方案：** 如果相片匣是空的，或只剩下幾張相紙，請在相片匣中放入更多紙張。如果相片匣中有紙，請取出紙張，在平面上輕敲紙疊將邊緣對齊，再將紙張重新放入相片匣。請遵循顯示器或電腦螢幕上的提示，繼續列印工作。

**原因：** 紙張進紙不正確，或沒有正確放入。

**解決方案：** 確定已將紙張正確放入相片匣內。

**原因：** 相片匣中可能放入太多紙張。

**解決方案：** 請勿在相紙匣中載入過多紙張；同時確保整疊紙張都置入相紙匣內，高度不超過紙張寬度導板的上緣。

**原因：** 兩張或多張紙可能黏在一起。

**解決方案：** 從相片匣中取出紙張，翻動整疊紙，讓紙張不會黏在一起。將紙張重新放入相片匣，然後嘗試再印一次。

**原因：** 相紙可能會捲曲。

**解決方案：** 如果相紙捲曲，請將相紙放入塑膠袋中，以捲曲的相反方向輕輕彎曲紙張直到它平整。如果問題仍然存在，則使用沒有捲曲的相紙。

**原因：** 您可能在濕度極高或極低的環境中使用印表機。

**解決方案：** 一次只放入一張相紙。

### 無法接合相片匣

**原因：** 相片匣可能並未完全向內推入。

**解決方案：** 提起出紙匣，然後將相片匣完全向內推入。將出紙匣完全向下推。

### 無法鬆脫相片匣

**原因：** 出紙匣可能並未完全降下。

**解決方案：** 將出紙匣完全向下推。

## 檔案訊息

以下是與檔案相關的錯誤訊息清單：

- [讀取或寫入檔案錯誤](#)
- [無法讀取檔案。無法讀取 NN 檔案](#)
- [找不到相片](#)

- [找不到到檔案](#)
- [檔案格式不支援](#)
- [無效的檔案名稱](#)
- [HP Photosmart 支援的檔案類型](#)
- [檔案損毀](#)

#### 讀取或寫入檔案錯誤

**原因：** HP Photosmart 軟體無法開啓或儲存檔案。

**解決方案：** 檢查輸入的資料夾和檔名是否正確。

---

#### 無法讀取檔案。無法讀取 NN 檔案

**原因：** 在插入的記憶卡或附加儲存裝置上的某些檔案已受損。

**解決方案：** 重新將記憶卡插入 HP Photosmart，或嘗試使用讀卡機或 USB 纜線將檔案傳輸到您的電腦。如果您已將檔案傳送至電腦，請嘗試使用 HP Photosmart 軟體來列印檔案。這些複本可能未受損。若這些解決方案均無效，最後的辦法就是以您的數位相機重新拍攝相片。

---

#### 找不到相片

**原因：** 在插入的記憶卡或附加儲存裝置上的某些檔案已受損。

**解決方案：** 重新將記憶卡插入 HP Photosmart，或嘗試使用讀卡機或 USB 纜線將檔案傳輸到您的電腦。如果您已將檔案傳送至電腦，請嘗試使用 HP Photosmart 軟體來列印檔案。這些複本可能未受損。若這些解決方案均無效，最後的辦法就是以您的數位相機重新拍攝相片。

---

**原因：** 記憶卡或儲存裝置上找不到相片。

**解決方案：** 請以數位相機拍幾張相片，或若您先前已在電腦上儲存相片的話，可使用「HP Photosmart 軟體」列印這些相片。

---

#### 找不到到檔案

**原因：** 您的電腦沒有足夠的記憶體建立列印預覽檔案。

**解決方案：** 請關閉一些應用程式，再試一次。

---

#### 檔案格式不支援

**原因：** HP Photosmart 軟體無法識別或支援您嘗試開啓或儲存的影像檔案格式。如果其副檔名為可支援的檔案格式，此檔案可能已經損壞。



**解決方案：** 在另一個應用程式開啓檔案，將它儲存為 HP Photosmart 軟體可識別的格式。

如需詳細資訊，請參閱：

位於第 151 頁的「[HP Photosmart 支援的檔案類型](#)」

---

### 無效的檔案名稱

**原因：** 您輸入的檔案名稱無效。

**解決方案：** 確定您在檔案名稱中沒有使用任何無效的符號。

☞ 附註 雖然檔案名稱看似正確，但可能還是含有無效字元。請以新名稱覆寫現有檔案名稱。

---

### HP Photosmart 支援的檔案類型

HP Photosmart 軟體可識別下列檔案格式：BMP、DCX、FPX、GIF、JPG、PCD、PCX 和 TIF。

### 檔案損毀

**原因：** 在插入的記憶卡或附加儲存裝置上的某些檔案已受損。

**解決方案：** 重新將記憶卡或儲存裝置插入 HP Photosmart，或嘗試使用讀卡機或 USB 纜線將檔案傳輸到您的電腦。如果您已將檔案傳送至電腦，請嘗試使用 HP Photosmart 軟體來列印檔案。這些複本可能未受損。若這些解決方案均無效，最後的辦法就是以您的數位相機重新拍攝相片。

---

**原因：** 檔案系統損毀。

**解決方案：** 請查看顯示器上的錯誤訊息，它會告知記憶卡或儲存裝置上的影像已損毀。

如果記憶卡上的檔案系統已損毀，請重新格式化數位相機中的記憶卡。

△ 注意 重新格式化記憶卡將會刪除儲存在卡上的相片。如果您先前已將記憶卡上的相片傳輸至電腦，請嘗試透過電腦列印相片。否則，您就必須重拍可能會遺失的相片。

---

### 一般使用者訊息

以下是與一般使用者錯誤有關的訊息清單：

- [記憶卡錯誤](#)
- [中斷連線](#)
- [磁碟空間不足](#)

- [卡存取錯誤](#)
- [一次只使用一張卡片](#)
- [卡片未正確插入](#)
- [卡並未完全插入](#)
- [卡片損毀](#)

### 記憶卡錯誤

**原因：** 同時有二張以上的記憶卡插入 HP Photosmart 中。

**解決方案：** 移除所有其他記憶卡，只留下一張。HP Photosmart 會讀取留下的記憶卡，並顯示儲存在該記憶卡上的第一張相片。

---

**原因：** 您將 Compact Flash 記憶卡插反或上下顛倒。

**解決方案：** 取出記憶卡並重新正確插入。將 Compact Flash 卡標籤面朝上，插入插槽時應可讀取。

---

**原因：** 您未將記憶卡完全插入。

**解決方案：** 取出記憶卡並重新插入記憶卡槽，直到完全卡住。

---

### 中斷連線

**原因：** 有幾種情況可能會導致出現這個錯誤訊息。

- 您的電腦未開機。
- 您的電腦未連接至 HP Photosmart。
- HP Photosmart 隨附的 HP 軟體安裝不正確。
- 已安裝 HP Photosmart 隨附的軟體，但是它未在執行中。

**解決方案：** 請確定您的電腦已開啓並已連接至 HP Photosmart。還要確定您已安裝 HP Photosmart 隨附的軟體。

如需詳細資訊，請參閱：

- 位於第 111 頁的「[透過 USB 連線時的通訊問題](#)」
  - 位於第 123 頁的「[網路疑難排解](#)」
- 

### 磁碟空間不足

**原因：** 要執行工作的電腦上沒有足夠的可用記憶體。

**解決方案：** 請關閉一些應用程式，再試一次。

---

### 卡存取錯誤

**原因：** 同時有二張以上的記憶卡插入 HP Photosmart 中。

**解決方案：** 移除所有其他記憶卡，只留下一張。HP Photosmart 會讀取留下的記憶卡，並顯示儲存在該記憶卡上的第一張相片。

---

**原因：** 您將 Compact Flash 記憶卡插反或上下顛倒。

**解決方案：** 取出記憶卡並重新正確插入。將 Compact Flash 卡標籤面朝上，插入插槽時應可讀取。

---

**原因：** 您未將記憶卡完全插入。

**解決方案：** 取出記憶卡並重新插入記憶卡槽，直到完全卡住。

---

### 一次只使用一張卡片

**原因：** HP Photosmart 中插入了多張記憶卡。

**解決方案：** 一次只能插入一張記憶卡。

如果插入多張記憶卡，注意燈號會快速閃爍，且顯示器上會出現錯誤訊息。請取出多餘的記憶卡，以解決問題。

---

### 卡片未正確插入

**原因：** 卡片插入方向相反或上下顛倒。

**解決方案：** 請旋轉記憶卡，讓標籤面朝上，接點面對 HP Photosmart，再將卡片推進適當插槽，直到「相片」燈號亮起為止。

如果記憶卡未正確插入，HP Photosmart 就不會回應，而記憶卡插槽旁的「相片」燈號不會亮起。

正確插入記憶卡後，「相片」燈號會閃爍幾秒鐘，之後便保持亮起狀態。

---

### 卡並未完全插入

**原因：** 記憶卡未完全插入。

**解決方案：** 請確定您已將記憶卡完全插入 HP Photosmart 上的正確插槽。

如果記憶卡未正確插入，HP Photosmart 就不會回應，而記憶卡插槽旁的「相片」燈號不會亮起。

正確插入記憶卡後，「相片」燈號會閃爍幾秒鐘，之後便保持亮起狀態。

---

### 卡片損毀

**原因：** 您可能在 Windows XP 電腦上將記憶卡格式化。預設狀況下，Windows XP 會將 8 MB 及 8 MB 以下、或 64 MB 及 64 MB 以上的記憶卡格

式化爲 FAT32 格式。數位相機和其他裝置則使用 FAT (FAT16 或 FAT12) 格式，所以無法識別 FAT32 格式化的記憶卡。

**解決方案：** 重新格式化相機中的記憶卡，或選擇 FAT 格式來格式化 Windows XP 電腦中的記憶卡。

---

**原因：** 檔案系統損毀。

**解決方案：** 請查看顯示器上的錯誤訊息，它會告知記憶卡上的影像已損毀。如果記憶卡上的檔案系統已損毀，請重新格式化數位相機中的記憶卡。

---

△ **注意** 重新格式化記憶卡將會刪除儲存在卡上的相片。如果您先前已將記憶卡上的相片傳輸至電腦，請嘗試透過電腦列印相片。否則，您就必須重拍可能會遺失的相片。

---

## 紙張訊息

以下是與紙張相關的錯誤訊息清單：

- [無法從進紙匣放入紙張](#)
- [墨水晾乾中](#)
- [紙張用完](#)
- [卡紙、進紙錯誤或擋住滑動架](#)
- [紙張不符](#)
- [錯誤的紙張寬度](#)

### 無法從進紙匣放入紙張

**原因：** 進紙匣內沒有足夠的紙張。

**解決方案：** 如果 HP Photosmart 紙張已經用完，或只剩下幾張，請在進紙匣中放入更多紙張。如果進紙匣中有紙，請取出紙張，在平面上輕敲紙疊將邊緣對齊，再將紙張重新放入進紙匣。請遵循顯示器或電腦螢幕上的提示，繼續列印工作。

如需詳細資訊，請參閱：

[位於第 55 頁的「放入整頁大小的紙張」](#)

---

### 墨水晾乾中

**原因：** 投影片和其他某些紙材需要比一般紙張更長的晾乾時間。

**解決方案：** 讓紙張留在出紙匣內直到該訊息消失爲止。如果您必須在訊息消失前取出列印好的紙張，請小心拉住紙張背面或邊緣取出，將之放在平坦表面晾乾。

---

## 紙張用完

**原因：** 進紙匣內沒有足夠的紙張。

**解決方案：** 如果 HP Photosmart 紙張已經用完，或只剩下幾張，請在進紙匣中放入更多紙張。如果進紙匣中有紙，請取出紙張，在平面上輕敲紙疊將邊緣對齊，再將紙張重新放入進紙匣。請遵循顯示器或電腦螢幕上的提示，繼續列印工作。

如需詳細資訊，請參閱：

位於第 55 頁的「[放入整頁大小的紙張](#)」

---

**原因：** HP Photosmart 後門已取下。

**解決方案：** 如果您取下後門以清除卡紙，請將它裝回去。

如需詳細資訊，請參閱：

位於第 113 頁的「[清除卡紙](#)」

---

## 卡紙、進紙錯誤或擋住滑動架

**原因：** HP Photosmart 內有卡紙。

**解決方案：** 清除卡紙。觸摸「OK」以繼續列印工作。

如需詳細資訊，請參閱：

位於第 113 頁的「[清除卡紙](#)」

---

**原因：** 列印頭組件阻塞或卡住。

**解決方案：** 關閉 HP Photosmart 電源，並打開墨水匣門。移除任何擋住列印頭組件的物件 (包括任何包裝的材料)，然後重新開啓 HP Photosmart。

---

## 紙張不符

**原因：** 列印工作的列印設定不符合 HP Photosmart 中放入的紙張類型或尺寸。

**解決方案：** 變更列印設定，或在進紙匣中放入適當的紙張。

如需詳細資訊，請參閱：

- 位於第 65 頁的「[設定列印的紙張類型](#)」
  - 位於第 64 頁的「[設定紙張大小](#)」
  - 位於第 113 頁的「[有關紙張的資訊](#)」
-

### 錯誤的紙張寬度

**原因：** 您為列印工作所選擇的列印設定與放入 HP Photosmart 內的紙張不相符。

**解決方案：** 變更列印設定，或在進紙匣中放入適當的紙張。

如需詳細資訊，請參閱：

- 位於第 113 頁的「[有關紙張的資訊](#)」
- 位於第 64 頁的「[變更目前工作的列印設定](#)」

### 電源和連接訊息

以下是與電源和連接相關的錯誤訊息清單：

- [通訊測試失敗](#)
- [找不到 HP Photosmart](#)
- [不當關機](#)
- [雙向通訊中斷](#)

#### 通訊測試失敗

**原因：** HP Photosmart 已關閉。

**解決方案：** 查看 HP Photosmart 的顯示器。如果顯示器是空白且「亮起」按鈕未亮起，則表示 HP Photosmart 已關閉。確定 HP Photosmart 的電源線已牢固連接並插到電源插座中。按「亮起」按鈕以開啓 HP Photosmart。

**原因：** HP Photosmart 未連接至電腦。

**解決方案：** 如果 HP Photosmart 未與電腦正確連線，則會發生通訊錯誤。確定 USB 纜線已牢牢連接至 HP Photosmart 和電腦上，如下所示。

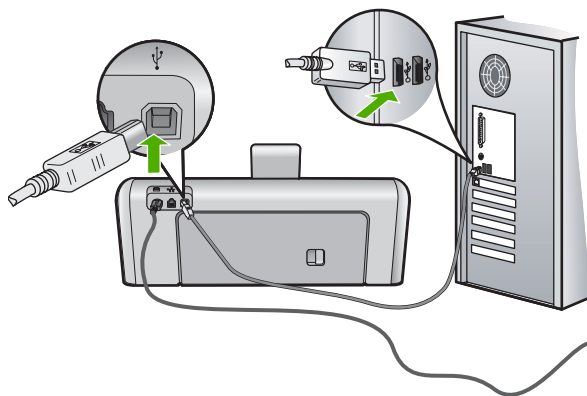

如需詳細資訊，請參閱：

位於第 111 頁的「[透過 USB 連線時的通訊問題](#)」

### 找不到 HP Photosmart

**原因：** 這個錯誤只會發生在 USB 連線的裝置。USB 纜線未正確插入。

**解決方案：** 如果 HP Photosmart 未與電腦正確連線，則會發生通訊錯誤。確定 USB 纜線已牢牢連接至 HP Photosmart 和電腦上，如下所示。

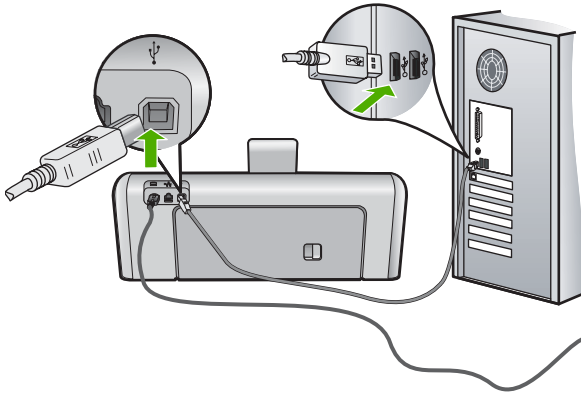

如需詳細資訊，請參閱：

位於第 111 頁的「[透過 USB 連線時的通訊問題](#)」

### 不當關機

**原因：** 在上次使用 HP Photosmart 時，沒有正確關機。如果從電源延長線上的開關或牆上開關關閉 HP Photosmart，裝置可能會受損。

**解決方案：** 請按位於 HP Photosmart 控制台上的「亮起」按鈕來開啓及關閉裝置。

### 雙向通訊中斷

**原因：** HP Photosmart 已關閉。

**解決方案：** 查看 HP Photosmart 的顯示器。如果顯示器是空白且「亮起」按鈕未亮起，則表示 HP Photosmart 已關閉。確定 HP Photosmart 的電源線已牢固連接並插到電源插座中。按「亮起」按鈕以開啓 HP Photosmart。

**原因：** HP Photosmart 未連接至電腦。

**解決方案：** 如果 HP Photosmart 未與電腦正確連線，則會發生通訊錯誤。確定 USB 纜線已牢牢連接至 HP Photosmart 和電腦上，如下所示。

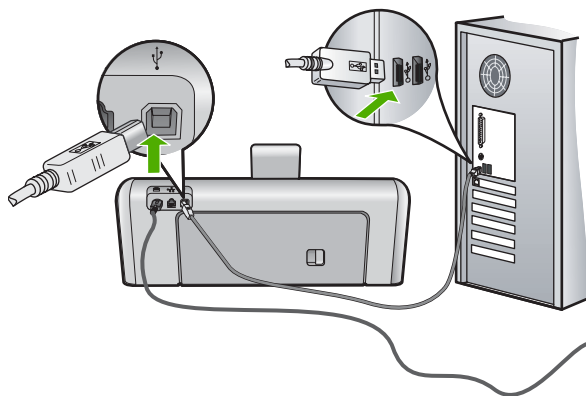

如需詳細資訊，請參閱：

位於第 111 頁的「[透過 USB 連線時的通訊問題](#)」

## 墨水匣訊息

以下是一系列與墨水匣有關的錯誤訊息：

- [校正錯誤](#)
- [無法列印](#)
- [墨水匣不正確](#)
- [下列墨水匣在裝置起始化之後無法使用，而且必須更換](#)
- [墨水匣問題](#)
- [墨水匣是空的](#)
- [墨水傳送失敗](#)
- [墨水耗材錯誤](#)
- [墨水匣過期了](#)
- [墨水即將過期](#)
- [非 HP 墨水](#)
- [原有的 HP 墨水用完](#)
- [列印頭零件卡住](#)
- [列印頭失效](#)
- [校正失敗](#)
- [盡快更換墨水匣](#)
- [排定的維護](#)
- [安裝了錯誤的墨水匣](#)
- [列印墨水匣遺失、安裝不正確或不適用您的裝置](#)



### 校正錯誤

**原因：** 進紙匣中載入的紙張類型不正確。

**解決方案：** 如果校正印表機時，於進紙匣中載入彩色或相片紙張，校正便會失敗。請在進紙匣中載入未使用的 Letter 或 A4 一般白紙，再遵循顯示器提示繼續。

### 無法列印

**原因：** 指定的墨水匣沒有墨水。

**解決方案：** 立即替換指定的墨水匣讓您可以繼續列印。

HP Photosmart 在替換指定的墨水匣前，無法繼續列印。所有列印將停止。

如需詳細資訊，請參閱：

位於第 100 頁的「[更換墨水匣](#)」

### 墨水匣不正確

**原因：** 安裝錯誤的墨水匣。

**解決方案：** 裝置第一次設定之後無法再使用指定的墨匣。以適當的墨水匣為您的 HP Photosmart 進行更換。若想知道 HP Photosmart 所支援所有墨水匣的重新訂購編號，請參閱 HP Photosmart 隨附的列印版說明文件。

如需詳細資訊，請參閱：

位於第 100 頁的「[更換墨水匣](#)」

**原因：** 墨水匣不是本裝置的專用墨水匣。

**解決方案：** 請聯絡 HP 支援。請至：

[www.hp.com/support](http://www.hp.com/support)

如果出現提示，選擇您的國家／地區，然後按「聯絡 HP」以取得技術支援的資訊。

### 下列墨水匣在裝置起始化之後無法使用，而且必須更換

**原因：** 安裝錯誤的墨水匣。

**解決方案：** 裝置第一次設定之後無法再使用指定的墨匣。以適當的墨水匣為您的 HP Photosmart 進行更換。若想知道 HP Photosmart 所支援所有墨水匣的重新訂購編號，請參閱 HP Photosmart 隨附的列印版說明文件。

如需詳細資訊，請參閱：

位於第 100 頁的「[更換墨水匣](#)」

**原因：** 墨水匣不是本裝置的專用墨水匣。

**解決方案：** 請聯絡 HP 支援。請至：

[www.hp.com/support](http://www.hp.com/support)

如果出現提示，選擇您的國家／地區，然後按「聯絡 HP」以取得技術支援的資訊。

---

### 墨水匣問題

**原因：** 指定的墨水匣遺失或損壞。

**解決方案：** 立即替換指定的墨水匣讓您可以繼續列印。如果 HP Photosmart 並沒有墨水匣遺失，可能必須清理墨水匣接點。

如果 HP Photosmart 沒有墨水匣遺失，且在您清理墨水匣接點後仍然收到這個訊息，則墨水匣可能已損壞。檢查您的墨水匣是否仍在保固期內，未超過保固到期日。

- 若已到達保固到期日，請購買新的墨水匣。
- 若尚未到達保固到期日，請連絡 HP 支援。請至 [www.hp.com/support](http://www.hp.com/support)。如果出現提示，請選擇國家／地區，然後再按「聯絡 HP」，取得技術支援的資訊。

如需詳細資訊，請參閱：

- 位於第 100 頁的「[更換墨水匣](#)」
- 位於第 105 頁的「[清潔墨水匣接頭](#)」
- 位於第 167 頁的「[墨水匣保固資訊](#)」
- 位於第 109 頁的「[採購墨水耗材](#)」

---

### 墨水匣是空的

**原因：** 指定的墨水匣沒有墨水。

**解決方案：** 使用新的墨水匣替換指定的墨水匣。

如需詳細資訊，請參閱：

位於第 100 頁的「[更換墨水匣](#)」

---

### 墨水傳送失敗

**原因：** 列印頭零件或墨水傳送系統已經失效，同時 HP Photosmart 無法再列印。

**解決方案：** 關閉 HP Photosmart，拔除電源線，等待 10 秒。接著，接回電源線並開啓裝置。

若您持續收到此訊息，請記下訊息提供的錯誤代碼，再聯絡 HP 支援。請至：

[www.hp.com/support](http://www.hp.com/support)

如果出現提示，選擇您的國家／地區，然後按「聯絡 HP」以取得技術支援的資訊。

---

### 墨水耗材錯誤

**原因：** 指示的墨水匣在維護時被移除。

**解決方案：** 請在維護程序中，將指示的墨水匣更換為前一個墨水匣。維護程序完成後，即可插入新墨水匣。

如需詳細資訊，請參閱：

位於第 100 頁的「[更換墨水匣](#)」

---

### 墨水匣過期了

**原因：** 指定墨水匣中的墨水已過了過期日。

**解決方案：** 每個墨匣都有到期日。使用期限的目的在於保護列印系統，並且確保墨水品質。當您收到墨水匣過期的訊息時，請取出並更換過期的墨水匣，然後關閉該訊息。您亦可遵循 HP Photosmart 上的指示，或電腦螢幕上的墨水匣過期訊息，不更換墨水匣繼續列印。HP 建議您更換過期的墨匣。HP 無法保證過期墨匣的品質和可靠性。因為使用過期墨水而導致裝置需要維修或修理，將不含在保固範圍內。

如需詳細資訊，請參閱：

位於第 100 頁的「[更換墨水匣](#)」

---

### 墨水即將過期

**原因：** 指定墨水匣中的墨水接近過期日。

**解決方案：** 一或多盒墨水匣接近過期日期。

每盒墨水匣都有使用期限。使用期限的設定目的是為了保護列印系統，以及確保墨水品質。當您收到墨水匣的過期訊息，請拆下並更換過期的墨水匣，然後關閉該訊息。您也可以依照 HP Photosmart 的指示或是電腦畫面上的墨水匣過期訊息，繼續列印而不更換墨水匣。HP 建議更換過期的墨水匣。HP 無法保證過期墨水匣的品質和穩定性。因為使用過期墨水而導致需要對裝置提供服務或維修，將不含在保固範圍內。

如需詳細資訊，請參閱：

位於第 100 頁的「[更換墨水匣](#)」

---

## 非 HP 墨水

**原因：** HP Photosmart 偵測到使用非 HP 墨水。

**解決方案：** 請更換指定的墨水匣。

HP 建議您使用原廠 HP 墨水匣。原廠 HP 墨水匣是設計並經過測試，專門用來搭配 HP 印表機，可以協助您輕鬆容易地產生最佳的結果，履試不爽。

---

☞ **附註** HP 無法保證非 HP 墨水的品質或可靠度。當印表機的錯誤或損壞歸咎於使用非 HP 墨水時，您就無法享有保固中所述的印表機服務或修理。

---

如果您確定您購買的是原廠 HP 墨水匣，請到：

[www.hp.com/go/anticounterfeit](http://www.hp.com/go/anticounterfeit)

如需詳細資訊，請參閱：

位於第 100 頁的「[更換墨水匣](#)」

---

## 原有的 HP 墨水用完

**原因：** 指定墨水匣中原有的 HP 墨水已經用完。

**解決方案：** 請更換所指出的墨匣，或觸碰「OK」以繼續作業。

HP 建議您使用原廠 HP 墨水匣。原廠 HP 墨水匣是設計並經過測試，專門用來搭配 HP 印表機，可以協助您輕鬆容易地產生最佳的結果，履試不爽。

---

☞ **附註** HP 無法保證非 HP 墨水的品質或可靠度。當印表機的錯誤或損壞歸咎於使用非 HP 墨水時，您就無法享有保固中所述的印表機服務或修理。

---

如需詳細資訊，請參閱：

位於第 100 頁的「[更換墨水匣](#)」

---

## 列印頭零件卡住

**原因：** 列印頭零件阻塞。

**解決方案：** 移開任何阻塞列印頭零件的物件。

### 清理列印頭零件

1. 從裝置前部中央拉起墨水匣門將它打開，直到門蓋在定位扣住。

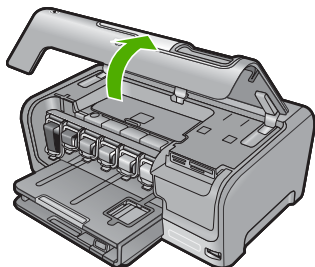

2. 取出任何會擋住列印頭零件的物體，包括包裝材料。
3. 關閉 HP Photosmart 然後再開機。
4. 關上墨水匣門。

### 列印頭失效

**原因：** 列印頭零件或墨水傳送系統已經失效，同時 HP Photosmart 無法再列印。

**解決方案：** 請聯絡 HP 支援。請至：

[www.hp.com/support](http://www.hp.com/support)

如果出現提示，選擇您的國家／地區，然後按「聯絡 HP」以取得技術支援的資訊。

### 校正失敗

**原因：** 進紙匣中載入的紙張類型不正確。

**解決方案：** 如果您在校正印表機時，於進紙匣中載入彩色或相片紙張，校正便會失敗。請在進紙匣中放入未使用的 Letter 或 A4 一般白紙，然後再試著校正一次。如果校正再次失敗，可能是感應器損壞。

請聯絡 HP 支援。請至：

[www.hp.com/support](http://www.hp.com/support)

如果出現提示，選擇您的國家／地區，然後按「聯絡 HP」以取得技術支援的資訊。

**原因：** 列印頭零件或感應器損壞。

**解決方案：** 請聯絡 HP 支援。請至：

[www.hp.com/support](http://www.hp.com/support)

如果出現提示，選擇您的國家／地區，然後按「聯絡 HP」以取得技術支援的資訊。

---

### 盡快更換墨水匣

**原因：** 指示的墨水匣估計墨水量不足且必須儘速更換。

**解決方案：** 您可能可以暫時繼續使用列印頭零件中剩餘的墨水進行列印。請更換指示的墨水匣，或遵循顯示器上或電腦螢幕上的提示繼續。

如需詳細資訊，請參閱：

位於第 100 頁的「[更換墨水匣](#)」

---

### 排定的維護

**原因：** HP Photosmart 會定期執行維護程序，以確保卓越的列印品質。

**解決方案：** 將未使用過的白色 letter 或 A4 一般紙張入進紙匣。接著遵循顯示器或電腦螢幕上的提示繼續。

---

### 安裝了錯誤的墨水匣

**原因：** 安裝了錯誤的墨水匣。

**解決方案：** 在您第一次設定和使用 HP Photosmart 時，請確定安裝的是隨附於裝置的墨水匣。這些墨水匣中的墨水是特別配製與列印頭組件中的墨水混合。

若要解決這個錯誤，使用 HP Photosmart 所附的墨水匣來替換受到影響的墨水匣。

如需詳細資訊，請參閱：

位於第 100 頁的「[更換墨水匣](#)」

---

### 列印墨匣遺失、安裝不正確或不適用您的裝置

**原因：** 遺失一個或多個墨水匣。

**解決方案：** 取出並重新裝入墨水匣，並確認它們完全置入，並卡至定位。

---

**原因：** 其中一個或多個墨水匣未安裝或未正確安裝。

**解決方案：** 取出並重新裝入墨水匣，並確認它們完全置入，並卡至定位。如果問題仍存在，請清潔墨水匣的銅色接點。

如需詳細資訊，請參閱：

- 位於第 100 頁的「[更換墨水匣](#)」
- 位於第 105 頁的「[清潔墨水匣接頭](#)」

---

**原因：** 墨水匣有問題或不適用於此裝置。

**解決方案：** 立即替換指定的墨水匣讓您可以繼續列印。如果 HP Photosmart 並沒有墨水匣遺失，可能必須清理墨水匣接點。

如果 HP Photosmart 沒有墨水匣遺失，且在您清理墨水匣接點後仍然收到這個訊息，則墨水匣可能已損壞。請聯絡 HP 支援。請至：

[www.hp.com/support](http://www.hp.com/support)

如果出現提示，選擇您的國家／地區，然後按「聯絡 HP」以取得技術支援的資訊。

如需詳細資訊，請參閱：

位於第 100 頁的「[更換墨水匣](#)」

---

**原因：** 安裝了錯誤的墨水匣。

**解決方案：** 在您第一次設定和使用 HP Photosmart 時，請確定安裝的是隨附於裝置的墨水匣。這些墨水匣中的墨水是特別配製與列印頭組件中的墨水混合。

若要解決這個錯誤，請使用 HP Photosmart 隨附的墨匣來更換有問題的墨匣。

如需詳細資訊，請參閱：

位於第 100 頁的「[更換墨水匣](#)」

---





# 13 HP 保固與支援

Hewlett-Packard 提供網際網路和電話聯絡方式的 HP Photosmart 支援。

本節包含下列主題：

- [保固](#)
- [墨水匣保固資訊](#)
- [支援程序](#)
- [電洽 HP 支援之前](#)
- [致電 HP 支援中心](#)
- [其他保固選項](#)
- [HP Quick Exchange Service \(Japan\)](#)
- [Call HP Korea customer support](#)
- [準備運送 HP Photosmart](#)
- [包裝 HP Photosmart](#)

## 保固

如需有關保固的詳細資訊，請參閱 HP Photosmart 隨附的列印版說明文件。

## 墨水匣保固資訊

當 HP 墨水匣用於其專屬的 HP 列印裝置時，皆適用 HP 墨水匣保固。此保固不包含重新填裝墨水、重製、重新翻修、使用不當或變造的 HP 墨水產品。

在保固期限之內，只要 HP 墨水尚未用完或尚未超過保固到期日，產品都在保固範圍內。在產品上可以找到格式為 YYYY/MM/DD（年／月／日）的保固到期日，如下圖所示：

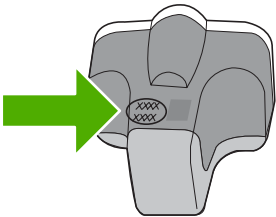

如需「HP 有限保固聲明」的副本，請參閱 HP Photosmart 隨附的列印文件。

## 支援程序

如果發生問題，請依照下列步驟：

1. 檢查 HP Photosmart 隨附的說明文件。
2. 造訪 HP 線上支援網站：[www.hp.com/support](http://www.hp.com/support)。所有 HP 客戶都可以使用 HP 線上支援。它是獲取最新裝置資訊和專家協助的最快來源，其中包括下列功能：
  - 快速連絡合格的線上支援人員
  - HP Photosmart 的軟體與驅動程式更新程式

- 寶貴的 HP Photosmart 資訊與常見問題的疑難排解資訊
  - 註冊您的 HP Photosmart 後，即可及早取得裝置更新程式、支援警示及 HP 新聞簡訊
3. 致電 HP 支援中心。支援選項與可用性會因裝置、國家／地區及語言而異。

## 電洽 HP 支援之前

HP Photosmart 可能包括了其他公司的軟體程式。如果任何此類程式發生問題，請致電該公司以取得最佳的技術支援協助。

如果您需要連絡 HP 支援，在打電話前請先進行下列工作：

1. 請確定：
  - a. HP Photosmart 已經插上電源，並已經開啓。
  - b. 指定的墨水匣已正確安裝。
  - c. 建議使用的紙張已正確放入進紙匣。
2. 重設 HP Photosmart：
  - a. 按亮起按鈕關閉 HP Photosmart 的電源。
  - b. 由 HP Photosmart 的背面移除電源線。
  - c. 將電源線插回 HP Photosmart 的背面。
  - d. 按亮起按鈕開啓 HP Photosmart 的電源。
3. 若要尋找支援及保固資訊，請至 HP 網站，網址為 [www.hp.com/support](http://www.hp.com/support)。如果出現提示，選擇您的國家／地區，然後按一下「聯絡 HP」以取得技術支援的資訊。檢查 HP 網站以取得 HP Photosmart 的更新資訊或疑難排解祕訣。
4. 如果問題依舊存在，需要聯絡 HP 支援代表，請備妥以下各項資訊：
  - a. 備妥 HP Photosmart 的型號名稱，這可在控制面板上找到。
  - b. 列印一份自我測試報告。
  - c. 列印一份彩色文件做為可用的範本列印。
  - d. 備妥問題的詳細描述。
  - e. 備妥您的序號。  
您可以在 HP Photosmart 的備面貼紙上找出並檢視這個序號。序號是貼紙左上角的 10 個字元代碼。
5. 致電 HP 支援中心。請在 HP Photosmart 的附近撥打電話。

### 相關主題

位於第 97 頁的「[列印自我測試報告](#)」

## 致電 HP 支援中心

如需支援電話號碼的清單，請參閱裝置隨附的列印版說明文件。

本節包含下列主題：

- [電話支援期限](#)
- [致電](#)
- [電話支援期限過後](#)

### 電話支援期限

北美洲、亞太地區及拉丁美洲（包括墨西哥）可獲得一年的電話支援。若要確定歐洲、中東及非洲的電話支援期限，請瀏覽 [www.hp.com/support](http://www.hp.com/support)。您需要支付標準的電話費用。

## 致電

請在電腦與 HP Photosmart 的前面打電話給 HP 支援中心。準備好提供以下資訊：

- 型號（位於 HP Photosmart 正面的標籤上）
- 序號（位於 HP Photosmart 的背面或底部）
- 發生狀況時顯示的訊息
- 下列問題的答案：
  - 之前是否發生過此狀況？
  - 您是否可以再現此狀況？
  - 在問題發生前後，您是否在電腦上新增任何的硬體或軟體？
  - 在此狀況之前是否發生過任何其他事情（如大雷雨、HP Photosmart 移動等情形）？

## 電話支援期限過後

電話支援期限過後，HP 提供的支援服務將酌情收費。您也可以在 HP 線上支援網站取得協助：[www.hp.com/support](http://www.hp.com/support)。請聯絡 HP 經銷商或致電您所在國家／地區的支援中心，以瞭解關於支援選項的詳細資訊。

## 其他保固選項

HP Photosmart 可享受延長服務計劃，但需另外收費。請前往 [www.hp.com/support](http://www.hp.com/support)，選取您的國家／地區和語言，然後查看服務和保固區域以獲取關於延長服務計劃的詳細資訊。

## HP Quick Exchange Service (Japan)

インク カートリッジに問題がある場合は以下に記載されている電話番号に連絡してください。インク カートリッジが故障している、または欠陥があると判断された場合、HP Quick Exchange Service がこのインク カートリッジを正常品と交換し、故障したインク カートリッジを回収します。保障期間中は、修理代と送料は無料です。また、お住まいの地域にもよりますが、プリンタを次の日までに交換することも可能です。

電話番号： 0570-000511 (自動応答)  
03-3335-9800 (自動応答システムが使用できない場合)  
サポート時間： 平日の午前 9:00 から午後 5:00 まで  
土日の午前 10:00 から午後 5:00 まで  
祝祭日および 1 月 1 日から 3 日は除きます。

サービスの条件:

- サポートの提供は、カスタマケアセンターを通してのみ行われます。
- カスタマケアセンターがプリンタの不具合と判断した場合に、サービスを受けることができます。

ご注意：ユーザの扱いが不適切であったために故障した場合は、保障期間中であっても修理は有料となります。詳細については保証書を参照してください。

その他の制限:

- 運搬の時間はお住まいの地域によって異なります。詳しくは、カスタマケアセンターに連絡してご確認ください。
- 出荷配送は、当社指定の配送業者が行います。
- 配送は交通事情などの諸事情によって、遅れる場合があります。
- このサービスは、将来予告なしに変更することがあります。

如需包裝裝置以進行換貨的相關指示，請參閱位於第 172 頁的「[包裝 HP Photosmart](#)」。

## Call HP Korea customer support

HP 한국 고객 지원 문의

- 고객 지원 센터 대표 전화  
1588-3003
- 제품가격 및 구입처 정보 문의 전화  
080-703-0700
- 전화 상담 가능 시간:  
평 일 09:00~18:00  
토요일 09:00~13:00  
(일요일, 공휴일 제외)

## 準備運送 HP Photosmart

在聯絡 HP 支援人員或回到購買處之後，如果要求您送回 HP Photosmart 進行維修，請在送回裝置之前，確定取下並保存下列項目：

- 控制面板
- 電源線、USB 纜線，以及任何其他連接至 HP Photosmart 的纜線

---

△ **注意** HP Photosmart 替換產品不會附有電源線。HP Photosmart 替換產品送達前，請將電源線存放在安全的地方。

---

- 任何放入進紙匣的紙張
- 移除任何您可能已放入 HP Photosmart 的原稿

本節包含下列主題：

- [保護墨水系統](#)
- [移除控制台面板](#)

### 保護墨水系統

聯絡 HP 支援，取得您應該如何保護墨水系統，以便避免墨水在裝運期間漏到 HP Photosmart。他們可能會指導您將墨水匣更換成新的墨水匣。

如果您有收到更換用的 HP Photosmart，請參閱盒中的指示說明，取得如何保護墨水系統的資訊。更換用 HP Photosmart 可能會隨附墨水匣供您用來安裝於裝置中，以避免墨水系統在裝運時漏出墨水。

---

📖 **附註** 此資訊不適用於日本的客戶。如需日本服務選項的詳細資訊，請參閱位於第 170 頁的「[HP Quick Exchange Service \(Japan\)](#)」。

---

#### 相關主題

位於第 100 頁的「[更換墨水匣](#)」

### 移除控制台面板

送回 HP Photosmart 修復之前，請先拆下控制面板。

---

📖 **附註** 此資訊不適用於日本的客戶。如需日本服務選項的詳細資訊，請參閱位於第 170 頁的「[HP Quick Exchange Service \(Japan\)](#)」。

△ **注意** 進行這些步驟前，必須拔下 HP Photosmart 的電源線。

---

#### 移除控制台面板

1. 按「**亮起**」按鈕關閉 HP Photosmart。
2. 將電源線從插座拔出，並將它從 HP Photosmart 上拔下。請勿將電源線連同 HP Photosmart 一起寄回。
3. 依照下列步驟，移除控制台面板：
  - a. 將雙手放在控制台面板的兩側。
  - b. 用指尖撬起控制台面板。

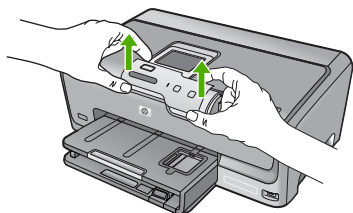

4. 請保留控制台面板。請勿將控制台面板連同 HP Photosmart 一起寄回。

△ **注意** HP Photosmart 替換產品可能不會附上控制台面板。請將您的控制台面板存放在安全的地方，在 HP Photosmart 替換產品送達後，重新裝上控制台面板。您必須裝上控制台面板，才能在 HP Photosmart 替換產品上使用控制台功能。

📖 **附註** 有關如何裝上控制台面板的指示，請參閱 HP Photosmart 隨附的《安裝指南》。更換的 HP Photosmart 隨附有設定裝置的說明。

## 包裝 HP Photosmart

準備好裝運 HP Photosmart 之後，完成下列步驟。

### 包裝 HP Photosmart

1. 如果可能的話，請使用原始的包裝材料，或隨附於替換裝置的包裝材料來包裝 HP Photosmart 以進行運送。

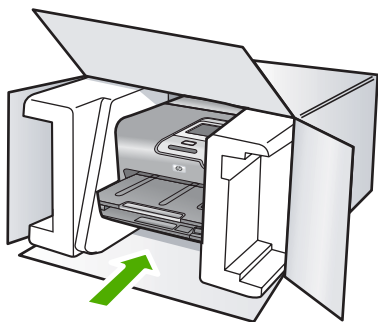

如果沒有原始的包裝材料，請使用其他合適的包裝材料。裝置若因包裝不當和／或運輸方式不當，而於運送時造成的傷害，將不包含在保固之內。

2. 將寄回送修的運送標籤貼在包裝箱上。
3. 在包裝箱內附上以下資料：
  - 給維修人員的問題完整說明（列印品質問題的樣本會很有幫助）。
  - 一份銷售單或其他購買證明副本，證明在保固期間內。
  - 您的姓名、住址和日間聯絡電話。

# 14 技術資訊

本節提供 HP Photosmart 的技術規格和國際法規資訊。  
如需其他規格，請參閱 HP Photosmart 隨附的列印文件。  
本節包含下列主題：

- [規格](#)
- [環保產品服務活動](#)
- [法規注意事項](#)
- [管理無線電訊聲明](#)
- [Declaration of conformity \(European Economic Area\)](#)
- [HP Photosmart D7400 series declaration of conformity](#)

## 規格

本節將提供 HP Photosmart 的技術規格。如需其他規格，請參閱 HP Photosmart 隨附的列印文件。

### 系統需求

軟體與系統需求位於「讀我」檔案中。

如需未來作業系統版本與支援等相關資訊，請造訪 HP 線上支援網站，網址為：  
[www.hp.com/support](http://www.hp.com/support)。

### 紙張規格

類型	紙張重量	進紙匣 <sup>†</sup>	出紙匣 <sup>†</sup>	相片紙匣 <sup>*</sup>
普通紙張	20 至 24 磅 (75 至 90 gsm)	可達 100 張 (20 磅紙張)	50 (20 磅紙張)	無
Legal 紙張	20 至 24 磅 (75 至 90 gsm)	可達 100 張 (20 磅紙張)	50 (20 磅紙張)	無
卡片	110 磅索引紙，最大 (200 gsm)	最多 20 張	25	可達 20 張
信封	20 至 24 磅 (75 至 90 gsm)	可達 10 張	10	無
投影片	無	最多 20 張	15 或更少	無
標籤	無	最多 20 張	25	無
5 x 7 英吋 (13 x 18 公分) 相片紙	145 磅 (236 gsm)	最多 20 張	25	無
4 x 6 英吋 (10 x 15 公分) 相片紙	145 磅 (236 gsm)	最多 20 張	25	可達 20 張

類型	紙張重量	進紙匣*	出紙匣†	相片紙匣*
8.5 x 11 英吋 (216 x 279 公釐) 相片紙	無	最多 20 張	10	無

\* 最大容量。

† 出紙匣容量受您使用的紙張類型和墨水量所影響。HP 建議您經常取出出紙匣中的文件。

\* 最大容量。

 **附註** 如需支援的材質尺寸之完整清單，請參閱印表機驅動程式。

### 列印規格

- 從電腦列印時可達 1200 x 1200 dpi
- 從電腦列印時彩色列印可達 4800 x 1200 最佳化 dpi 及彩色 1200 輸入 dpi
- 列印速度因文件的複雜程度而有所不同
- 全景大小列印
- 方法：隨選墨點熱感式噴墨
- 語言：PCL3 GUI
- 工作量：每月印量最高可達 3000 頁

### 列印解析度

若要瞭解印表機解析度相關資訊，請參閱印表機軟體。如需詳細資訊，請參閱位於第 66 頁的「檢視列印解析度」。

### 墨水匣產能

請造訪 [www.hp.com/pageyield](http://www.hp.com/pageyield) 以瞭解列印墨水匣產能估計值的更多資訊。

### 聲譽資訊

如果您可連線至網際網路，請至 HP 網站，獲得詳細資訊。前往：[www.hp.com/support](http://www.hp.com/support)。

## 環保產品服務活動

Hewlett-Packard 致力在符合環保的原則下，提供高品質產品。本產品在設計時已考慮到回收問題。在確保功能性和可靠性的同時，儘可能減少各種材料的使用數量。不同的材料經特殊設計，易於分離。緊固件和其他連接裝置易於查找和存取，只需使用常用工具即可方便地拆卸。重要零件均設計在可快速裝卸的位置，以便於迅速有效地拆卸與維修。

如需詳細資訊，請至 HP 的 Commitment to the Environment 網站，網址是：

[www.hp.com/hpinfo/globalcitizenship/environment/index.html](http://www.hp.com/hpinfo/globalcitizenship/environment/index.html)

本節包含下列主題：

- [紙張使用](#)
- [塑膠](#)
- [原料安全性資料](#)
- [回收計畫](#)
- [HP 噴墨耗材回收計畫](#)
- [能源消耗](#)
- [物質的特殊處理](#)
- [加州使用者請注意](#)
- [NDL battery disposal](#)



- [Taiwan battery statement](#)
- [Disposal of Waste Equipment by Users in Private Households in the European Union](#)

## 紙張使用

本產品適用於使用符合 DIN 19309 及 EN 12281:2002 的再生紙張。

## 塑膠

重量超過 25 公克的塑膠零件，均依據國際標準註有記號，可以在將來產品報廢後，在回收時協助辨別塑膠零件。

## 原料安全性資料

如需原料安全性資料表 (MSDS)，請至 HP 網站：

[www.hp.com/go/msds](http://www.hp.com/go/msds)

## 回收計畫

HP 在許多國家／地區提供了越來越多的產品回收與循環再造計畫，並且 HP 還與全世界一些最大的電子設備回收中心合作。HP 透過重新銷售其中一些最受歡迎的產品，而節省了很多資源。如需 HP 產品回收的詳細資訊，請造訪：

[www.hp.com/hpinfo/globalcitizenship/environment/recycle/](http://www.hp.com/hpinfo/globalcitizenship/environment/recycle/)

## HP 噴墨耗材回收計畫

HP 致力於環境保護活動。HP 噴墨耗材回收計畫 (HP Inkjet Supplies Recycling Program) 適用許多國家／地區，可讓您免費回收用過的列印墨匣及墨水匣。如需詳細資訊，請造訪下列網站：

[www.hp.com/hpinfo/globalcitizenship/environment/recycle/](http://www.hp.com/hpinfo/globalcitizenship/environment/recycle/)

## 能源消耗

本產品旨在降低能源消耗，並節約自然資源與兼顧產品效能。其設計宗旨在於操作時與不使用時均能降低總能源消耗。您可在 HP Photosmart 隨附的列印文件中找到電源消耗的特定資訊。

## 物質的特殊處理

本 HP 產品在主要印刷電路組建中包含鋰 - 二氧化錳電池，在壽命結束時可能需要特殊棄置方式。

## 加州使用者請注意

此產品提供的電池可能含有高氯酸鹽材料。應採取特殊棄置方式。如需詳細資訊，請造訪下列網站：

[www.dtsc.ca.gov/hazardouswaste/perchlorate](http://www.dtsc.ca.gov/hazardouswaste/perchlorate)

## NL battery disposal



Dit HP Product bevat een lithium-manganeze-dioxide batterij. Deze bevindt zich op de hoofdprintplaat. Wanneer deze batterij leeg is, moet deze volgens de geldende regels worden afgevoerd.



## 法規注意事項

HP Photosmart 符合您所在國家／地區主管機構的產品需求。

本節包含下列主題：

- [法規機型識別號碼](#)
- [FCC statement](#)
- [Notice to users in Korea](#)
- [VCCI \(Class B\) compliance statement for users in Japan](#)
- [Notice to users in Japan about power cord](#)
- [Geräuschemission](#)

### 法規機型識別號碼

爲用於法規識別，您的產品具有一個法規機型識別號碼 (Regulatory Model Number)。本產品的法規機型識別號碼爲 SDGOB-0711。請勿將此法規號碼與行銷名稱 (HP Photosmart D7400 series 等) 或產品序號 (CC247A 等) 混淆。

### FCC statement

#### **FCC statement**

The United States Federal Communications Commission (in 47 CFR 15.105) has specified that the following notice be brought to the attention of users of this product.

This equipment has been tested and found to comply with the limits for a Class B digital device, pursuant to Part 15 of the FCC Rules. These limits are designed to provide reasonable protection against harmful interference in a residential installation. This equipment generates, uses and can radiate radio frequency energy and, if not installed and used in accordance with the instructions, may cause harmful interference to radio communications. However, there is no guarantee that interference will not occur in a particular installation. If this equipment does cause harmful interference to radio or television reception, which can be determined by turning the equipment off and on, the user is encouraged to try to correct the interference by one or more of the following measures:

- Reorient the receiving antenna.
- Increase the separation between the equipment and the receiver.
- Connect the equipment into an outlet on a circuit different from that to which the receiver is connected.
- Consult the dealer or an experienced radio/TV technician for help.

For further information, contact:

Manager of Corporate Product Regulations  
Hewlett-Packard Company  
3000 Hanover Street  
Palo Alto, Ca 94304  
(650) 857-1501

Modifications (part 15.21)

The FCC requires the user to be notified that any changes or modifications made to this device that are not expressly approved by HP may void the user's authority to operate the equipment.

This device complies with Part 15 of the FCC Rules. Operation is subject to the following two conditions: (1) this device may not cause harmful interference, and (2) this device must accept any interference received, including interference that may cause undesired operation.

### Notice to users in Korea

#### 사용자 안내문(B급 기기)

이 기기는 비업무용으로 전자파 적합 등록을 받은 기기로서, 주거지역에서는 물론 모든 지역에서 사용할 수 있습니다.

### VCCI (Class B) compliance statement for users in Japan

この装置は、情報処理装置等電波障害自主規制協議会（VCCI）の基準に基づくクラスB情報技術装置です。この装置は、家庭環境で使用することを目的としていますが、この装置がラジオやテレビジョン受信機に近接して使用されると受信障害を引き起こすことがあります。

取り扱い説明書に従って正しい取り扱いをして下さい。

### Notice to users in Japan about power cord

製品には、同梱された電源コードをお使い下さい。

同梱された電源コードは、他の製品では使用出来ません。

### Geräuschemission

#### Geräuschemission

LpA < 70 dB am Arbeitsplatz im Normalbetrieb nach DIN 45635 T. 19

## 管理無線電訊聲明

本節包含無線產品相關的下列法規：

- [Wireless: Exposure to radio frequency radiation](#)
- [Wireless: Notice to users in Brazil](#)
- [Wireless: Notice to users in Canada](#)
- [European Union Regulatory Notice](#)
- [Wireless: Notice to users in Taiwan](#)

### Wireless: Exposure to radio frequency radiation

#### Exposure to radio frequency radiation



**Caution** The radiated output power of this device is far below the FCC radio frequency exposure limits. Nevertheless, the device shall be used in such a manner that the potential for human contact during normal operation is minimized. This product and any attached external antenna, if supported, shall be placed in such a manner to minimize the potential for human contact during normal operation. In order to avoid the possibility of exceeding the FCC radio frequency exposure limits, human proximity to the antenna shall not be less than 20 cm (8 inches) during normal operation.

## Wireless: Notice to users in Brazil

### **Aviso aos usuários no Brasil**

Este equipamento opera em caráter secundário, isto é, não tem direito à proteção contra interferência prejudicial, mesmo de estações do mesmo tipo, e não pode causar interferência a sistemas operando em caráter primário. (Res.ANATEL 282/2001).

## Wireless: Notice to users in Canada

### **Notice to users in Canada/Note à l'attention des utilisateurs canadiens**

**For Indoor Use.** This digital apparatus does not exceed the Class B limits for radio noise emissions from the digital apparatus set out in the Radio Interference Regulations of the Canadian Department of Communications. The internal wireless radio complies with RSS 210 and RSS GEN of Industry Canada.

**Utiliser à l'intérieur.** Le présent appareil numérique n'émet pas de bruit radioélectrique dépassant les limites applicables aux appareils numériques de la classe B prescrites dans le Règlement sur le brouillage radioélectrique édicté par le ministère des Communications du Canada. Le composant RF interne est conforme à la norme RSS-210 and RSS GEN d'Industrie Canada.

## European Union Regulatory Notice

### European Union Regulatory Notice

Products bearing the CE marking comply with the following EU Directives:

- Low Voltage Directive 73/23/EEC
- EMC Directive 2004/108/EC

CE compliance of this product is valid only if powered with the correct CE-marked AC adapter provided by HP.

If this product has telecommunications functionality, it also complies with the essential requirements of the following EU Directive:

- R&TTE Directive 1999/5/EC

Compliance with these directives implies conformity to harmonized European standards (European Norms) that are listed in the EU Declaration of Conformity issued by HP for this product or product family. This compliance is indicated by the following conformity marking placed on the product.



The wireless telecommunications functionality of this product may be used in the following EU and EFTA countries:

Austria, Belgium, Cyprus, Czech Republic, Denmark, Estonia, Finland, France, Germany, Greece, Hungary, Iceland, Ireland, Italy, Latvia, Liechtenstein, Lithuania, Luxembourg, Malta, Netherlands, Norway, Poland, Portugal, Slovak Republic, Slovenia, Spain, Sweden, Switzerland, and United Kingdom.

#### Products with 2.4-GHz wireless LAN devices

##### France

For 2.4 GHz Wireless LAN operation of this product certain restrictions apply: This product may be used indoor for the entire 2400-2483.5 MHz frequency band (channels 1-13). For outdoor use, only 2400-2454 MHz frequency band (channels 1-9) may be used. For the latest requirements, see <http://www.art-telecom.fr>.

##### Italy

License required for use. Verify with your dealer or directly with the General Direction for Frequency Planning and Management (Direzione Generale Pianificazione e Gestione Frequenze).

## Wireless: Notice to users in Taiwan

### 低功率電波輻射性電機管理辦法

#### 第十二條

經型式認證合格之低功率射頻電機，非經許可，公司、商號或使用者均不得擅自變更頻率、加大功率或變更設計之特性及功能。

#### 第十四條

低功率射頻電機之使用不得影響飛航安全及干擾合法通信；經發現有干擾現象時，應立即停用，並改善至無干擾時方得繼續使用。

前項合法通信，指依電信法規定作業之無線電通信。低功率射頻電機須忍受合法通信或工業、科學及醫藥用電波輻射性電機設備之干擾。

## Declaration of conformity (European Economic Area)

The Declaration of Conformity in this document complies with ISO/IEC 17050-1 and EN 17050-1. It identifies the product, manufacturer's name and address, and applicable specifications recognized in the European community.

## HP Photosmart D7400 series declaration of conformity

		<b>DECLARATION OF CONFORMITY</b>	
		according to ISO/IEC 17050-1 and EN 17050-1	
<b>Manufacturer's Name:</b>	Hewlett-Packard Company	DoC#: SDGOB-0711-rel.1.0	
<b>Manufacturer's Address:</b>	16399 West Bernardo Drive San Diego, CA 92127, USA		
<b>declares, that the product</b>			
<b>Product Name:</b>	HP Photosmart D7400 Series (CC247A,B,C,D,E,F,G)		
<b>Regulatory Model:<sup>4)</sup></b>	SDGOB-0711		
<b>Product Options:</b>	ALL		
<b>Radio Module:</b>	RSVLD-0608		
<b>Power Adapter:</b>	0957-2230		
<b>conforms to the following Product Specifications:</b>			
<b>SAFETY:</b>	IEC 60950-1:2001 / EN60950-1:2001 IEC 60825-1 Ed. 1.2: 2001 / EN 60825-1 + A2 + A1: 2002 (LED) GB4943: 2001		
<b>EMC:</b>	CISPR 22:1997 +A1:2000 +A2:2002 / EN55022:1998 +A1:2000 +A2:2003 Class B <sup>3)</sup> CISPR 24:1997 +A1:2001 +A2:2002 / EN 55024:1998 +A1:2001 + A2:2003 Class B <sup>3)</sup> EN 301 489-1 V1.4.1: 2002 EN 301 489-17 V1.2.1: 2002 IEC 61000-3-2: 2000 + A1:2000 + A2:2005 / EN 61000-3-2: 2000 +A2:2005 IEC 61000-3-3:1994 +A1: 2001 / EN 61000-3-3:1995 +A1: 2001 FCC Title 47 CFR, Part 15 Class B / ICES-003, Issue 4 GB9254-1998, GB17625.1-2003		
<b>RADIO:</b>	EN 300 328 V1.6.1:2004-11		
<b>HEALTH:</b>	EU: 1999/519/EC		
<b>Supplementary Information:</b>			
1. The product herewith complies with the requirements of the EMC Directive 2004/108/EC, the Low Voltage Directive 73/23/EEC and the R&TTE Directive 1999/5/EC and carries the CE-Marking accordingly			
2. This Device complies with Part 15 of the FCC Rules. Operation is subject to the following two Conditions: (1) this device may not cause harmful interference, and (2) this device must accept any interference received, including interference that may cause undesired operation			
3. The product was tested in a typical configuration.			
4. For regulatory purposes, these products are assigned a Regulatory model number. This number should not be confused with the product name or the product number(s).			
San Diego, CA, USA 15 September, 2006			
<b>For Regulatory Topics only, contact:</b>			
European Contact:	Your Local Hewlett-Packard Sales and Service Office or Hewlett-Packard GmbH, Department HQ-TRE / Standards Europe, Herrenberger Strasse 140, D-71034 Böblingen, Germany (FAX: +49-7031-14-3143)		
USA Contact:	Product Regulations Manager, Hewlett Packard Company, San Diego, (858) 655-4100		





# 索引

## 符號/數字

- 10 x 15 公分相紙
  - 放入 57
  - 規格 173
- 4 x 6 英吋 (10 x 15 公分) 無邊框相片
  - 列印 70
- 4 x 6 英吋相紙, 放入 57
- 802.11 無線, 組態頁 45
- 802.3 有線, 組態頁 44
- 「列印捷徑」標籤 68

## A

- A4 紙張, 放入 55

## B

- Bluetooth
  - 存取範圍 22
  - 安全性設定 22
  - 從電腦列印 25
  - 通訊裝置, 關閉 24
  - 連線到 HP Photosmart 21
  - 總金鑰驗證 22
- Bluetooth, 組態頁 48

## C

- CAT-5 Ethernet 纜線 28
- customer support
  - HP Quick Exchange Service (Japan) 170
  - Korea 170

## D

- declaration of conformity
  - European Economic Area 181
  - United States 181
- DNS 伺服器 45
- DNS 伺服器 (802.3 有線) 44

## E

- European Union
  - recycling information 176
- EWS. 參閱 內嵌網路伺服器

## F

- FCC statement 177

## H

- HP Photosmart
  - 傳送影像 88

## I

- IP
  - 位址 43, 44, 45
  - 設定 40

## L

- legal 紙張
  - 放入 55
- Legal 紙張
  - 規格 173
- letter 紙張
  - 放入 55
- Letter 紙張
  - 規格 173

## M

- MAC 位址 44, 45
- mDNS 伺服器名稱 44

## O

- OK 按鈕 10

## R

- radio, turn off 24
- recycle 176
- regulatory notices
  - declaration of conformity (European Economic Area) 181
  - declaration of conformity (U.S.) 181
  - FCC statement 177
  - geräuschemission 178
  - notice to users in Japan (power cord) 178

- notice to users in Japan (VCCI) 178
- notice to users in Korea 178

- RJ-45 插頭 28, 48, 49

## S

- SSID
  - 無線設定 46
  - 疑難排解 126

## T

- T 恤轉印. 參閱 轉印紙

## U

- URL 43
- USB 纜線
  - 通訊中斷 157
- USB 纜線安裝 117

## W

- WEP 金鑰, 設定 34
- wireless regulatory notices
  - exposure to wireless frequency radiation 178
  - notice to users in Brazil 179
  - notice to users in Canada 179
  - notice to users in Taiwan 180
  - notice to users in the European Economic Area 180

## 一畫

- 一般資訊, 組態頁 43

## 二畫

- 二合一, 列印 76

## 三畫

- 子網路遮罩 44, 45
- 小冊子列印 74

## 四畫

- 不當關機 157
- 中斷連線錯誤 152
- 內嵌網路伺服器
  - 使用網頁瀏覽器存取 42
  - 密碼設定 43
  - 設定精靈 42
- 升級為網路連線 37
- 支援
  - 連絡 168
- 支援的連線類型
  - Bluetooth 轉接器 21
  - Ethernet 21
  - 印表機共享 26
- 支援期限過後 169
- 支援程序 167
- 文字
  - 平順的文字 131
  - 未填入 130
  - 無意義的字元 139
  - 裁剪 142
  - 鋸齒狀 131

## 五畫

- 主機名稱 43, 49
- 出廠設定值, 還原 19
- 加密
  - WEP 金鑰 34
  - 設定 47
- 功能表
  - 設定 12
  - 說明 12
- 功能選項 11
- 卡
  - 紙 113
- 卡紙, 紙張 61
- 卡紙, 紙張 118
- 去除皮膚與衣服上的墨水 106
- 可見性 (Bluetooth) 48
- 四合一, 列印 76

## 六畫

- 共享 36
- 列印
  - CD/DVD 標籤 72
  - 二合一或四合一 76
  - 小冊子 74
  - 什麼也沒發生 139
  - 反轉影像 77
  - 太淡 134
  - 正確的順序 76

- 列印選項 64, 68
- 地址 78
- 在相紙上 71
- 多頁在單張紙上 76
- 自我測試報告 97
- 扭曲的輸出 131
- 投影片 78
- 取消工作 80
- 空白輸出 143
- 信封 78
- 品質, 疑難排解 129, 130
- 品質, 疑難排解 133, 134
- 垂直條紋 135
- 相反的頁面順序 140
- 海報 79
- 特殊的列印工作 70
- 從軟體應用程式 63
- 從電腦 63
- 規格 174
- 無法正確列印信封 136
- 無意義的字元 139
- 無邊框失敗 137
- 無邊框相片 70
- 預覽 68
- 疑難排解 136
- 網頁 80
- 標籤 78
- 轉印紙 77
- 雙面 73
- 邊界錯誤 141
- 邊緣錯誤 142
- 列印材質 參閱 紙張
- 列印品質 66
- 列印設定
  - 列印方向 66
  - 列印品質 129
  - 色調 67
  - 版面配置 66
  - 亮度 67
  - 品質 66
  - 紙張大小 64
  - 紙張類型 65
  - 速度 66
  - 解析度 66
  - 飽和度 67
  - 調整大小選項 67
  - 縮小/放大 67
- 列印墨匣
  - 墨水不足 143
- 列印頭
  - 卡住 162
  - 失效 163
  - 清潔 104
- 列印頭零件, 卡住 118
- 列印頭零件卡住 118
- 印表機, 校正 103
- 印表機共享
  - Mac 26
  - Windows 26
- 回收
  - 墨水匣 175
- 地址, 列印 78
- 存取點連接 29
- 存取點硬體位址 47
- 安全
  - Bluetooth 48
  - 網路, WEP 金鑰 34, 36, 46, 47
- 安全性
  - Bluetooth 轉接器 22
  - 疑難排解 34
  - 網路, WEP 金鑰 30, 34
- 安裝軟體, 疑難排解 115
- 自我測試報告 97
- 色調, 在列印中變更 67

## 七畫

- 技術資訊
  - 列印規格 174
  - 系統需求 173
  - 紙張規格 173
- 找到印表機畫面, Windows 36
- 投影片
  - 放入 60
  - 規格 173
- 投影片, 列印 78
- 更換墨水匣 100
- 系統需求 173

## 八畫

- 取消
  - 列印工作 80
  - 按鈕 10
- 放入
  - 10 x 15 公分相紙 57
  - 4 x 6 英吋相紙 57
  - A4 紙張 55
  - legal 紙張 55
  - letter 紙張 55
  - 投影片 60
  - 信封 59
  - 索引卡 58

- 賀卡紙 60
- 標籤 60
- 整頁大小的紙張 55
- 轉印紙 60
- 法規注意事項
  - Directive 2002/95/EC 175
  - 中國 175
  - 法規機型識別號碼 177
  - 無線聲明 178
- 狀態, 網路 43
- 直印 66
- 九畫**
  - 亮度, 在列印中變更 67
  - 信封
    - 放入 59
    - 規格 173
  - 保固 167, 169
  - 品質
    - 列印 66
  - 客戶支援
    - 保固 167, 169
  - 封包總數
    - 已接收 47
    - 已傳輸 47
  - 按鈕, 控制台 10
  - 相片
    - Photosmart Express 功能表 12
    - 水平翻轉 90
    - 加入色彩效果 90
    - 加入畫面 90
    - 共享 88
    - 列印無邊框 70
    - 在相紙上列印 71
    - 使用 HP Photosmart 傳送 88
    - 旋轉 92
    - 移除紅眼 90
    - 裁剪 91
    - 電子郵件 88
    - 噴墨 143
    - 調整亮度 90
    - 遺失 150
    - 縮放 91
  - 相片瀏覽 18
  - 相紙
    - 放入 57
    - 規格 173
  - 紅眼, 移除 90
- 訂購
  - 墨水匣 109
  - 墨水耗材 109
  - 重新安裝軟體 120
  - 音量, 調整 18
  - 頁面順序 76
- 十畫**
  - 校正印表機 103
  - 海報 79
  - 秘訣幻燈片 19
  - 紙張
    - 不適用的類型 55
    - 尺寸錯誤 155
    - 卡紙 61, 118, 148, 155
    - 用完 155
    - 沒有進紙 155
    - 放入 55
    - 建議的列印大小 64
    - 建議類型 53
    - 秘訣 113
    - 規格 173
    - 無法進紙 136
    - 寬度錯誤 156
    - 選擇 53
    - 類型錯誤 155
  - 紙張用完 155
  - 紙張類型 65
  - 記憶卡
    - HP Photosmart 無法讀取 144
    - inaccessible (無法存取 TSC) 146
    - 共享相片 88
    - 相片遺失 150
    - 將檔案儲存到電腦中 89
    - 透過電子郵件傳送相片 88
    - 插入 89
    - 插槽 83
    - 無法讀取的檔案 150
    - 數位相機無法讀取 144
    - 錯誤訊息 152
    - 讀取或寫入錯誤 146
  - 訊號強度 46
- 十一畫**
  - 停止
    - 列印工作 80
  - 問題
    - 列印 136
    - 錯誤訊息 148
- 國家/地區, 設定 17
- 基地台 參閱存取點連接
- 基礎結構模式 29
- 密碼, 內嵌式網路伺服器 43
- 彩色
  - 太淡 134
  - 污痕 132
- 彩色圖形顯示器 10
- 彩色顯示器
  - 睡眠狀態 11
- 控制台
  - 功能 10
  - 按鈕 10
- 接收的封包總數 (802.3 有線) 45
- 旋轉相片 92
- 清潔
  - 列印頭 104
  - 墨水匣接頭 105
- 產品示範 19
- 組態來源 45
- 組態來源 (802.3 有線) 44
- 組態頁
  - 802.11 無線 45
  - 802.3 有線 44
  - Bluetooth 48
  - 一般資訊 43
- 設定
  - 功能表 12
  - 列印選項 64, 68
  - 國家/地區 17
  - 網路 37
  - 語言 17
  - 還原預設值 39
- 軟體安裝
  - 重新安裝 120
  - 解除安裝 120
  - 疑難排解 118
- 軟體應用程式, 列印自 63
- 通訊問題
  - 測試失敗 156
  - 雙向通訊中斷 157
- 通訊裝置, 關閉 39
- 通訊模式 46
- 連結
  - 組態設定 45
  - 速度 40
- 連線
  - 不透過存取點進行無線連接 29
  - 有線網路 (Ethernet) 27

透過存取點進行無線連接  
29  
無線 21  
連線問題  
HP All-in-One 未能開啓  
116  
找不到裝置 157  
速度  
列印 66

## 十二畫

報告  
自我測試 97  
媒體存取控制 (MAC) 位址 44,  
45  
智慧型金鑰 30  
無效的檔案名稱 151  
無線  
狀態 46  
設定精靈, 疑難排解 123,  
126  
通訊裝置, 關閉 39  
無線客戶端模式網路 32  
無線路由器 28  
無邊框相片  
列印 70  
硬體位址 45  
硬體位址 (802.3 有線) 44  
裁剪相片 91  
賀卡紙, 放入 60  
進階網路設定 40  
韌體版本 43  
韌體版本不相符 148

## 十三畫

傳真  
音量 18  
紙張寬度錯誤 156  
輸出品質不良 129, 130  
傳真問題  
列印品質不良 130  
模糊的墨水 129  
傳真輸出品質不良 129, 130  
傳送的封包總數 (802.3 有線)  
45  
損壞, 墨水匣 160  
裝置  
找不到 157  
無回應 137  
裝置名稱 (Bluetooth) 48  
裝置位址 (Bluetooth) 48

解析度  
列印 66  
解除安裝軟體 120  
路由器 28  
運送裝置 171  
閘道, 預設設定 44  
閘道器, 預設設定 45  
電腦對電腦網路 32  
電話支援 168  
電話支援期限  
支援期限 168  
電話號碼, 支援 168  
預設印表機, 設定為 64  
預設值  
還原 19  
預設值, 還原 39  
預設閘道 45  
預設閘道 (802.3 有線) 44  
預覽列印工作 68  
飽和度, 在列印中變更 67

## 十四畫

疑難排解  
USB 纜線 117  
WEP 金鑰 128  
卡紙, 紙張 61  
卡紙, 紙張 118  
列印 136  
列印頭零件卡住 118  
印表機校正 118  
找不到印表機 125, 128  
找不到檔案或項目 147  
訊號微弱 127  
軟體安裝 118  
通訊問題 111  
通關密語, 無效 128  
測量單位不正確 117  
無法找到裝置 123  
無線安裝精靈 123, 126  
硬體安裝 115  
傳真問題 129, 130  
網路上的其他使用者可以存取  
我的記憶卡 147  
網路設定 123  
網路連線 127  
語言, 顯示 117  
錯誤訊息 148  
檔案名稱顯示為無意義字  
元 147  
檔案系統 143  
讀我檔案 115

睡眠狀態 11  
管理員密碼 43  
網頁, 列印 80  
網路  
升級 37  
名稱 46  
安全性 34  
狀態 43  
連線類型 43  
進階設定 40  
還原設定 39  
轉接器 30  
網路組態頁 43  
維護

自我測試報告 97  
更換墨水匣 100  
校正印表機 103  
清潔列印頭 104  
設定 FEMP 模式 107  
檢查墨水存量 99  
還原出廠設定值 19  
語言, 設定 17  
說明  
功能表 12

## 十五畫

影像  
旋轉 92  
裁剪 91  
縮放 91  
標籤  
放入 60  
規格 173  
模糊的墨水, 傳真 129  
歐盟  
Directive 2002/95/EC 175  
墨水  
低 143  
空的 160  
晾乾時間 154  
盡快更換 164  
噴到 HP Photosmart 內部  
143  
墨水, 去除皮膚與衣服上的墨  
水 106  
墨水存量  
圖示 11  
墨水存量, 檢查 99  
墨水匣  
HP 墨水用完 162  
不正確 159, 164

失效 160  
更換 100  
空的 160  
非 HP 墨水 162  
訂購 109  
秘訣 112  
耗材錯誤 161  
清潔接頭 105  
損壞 160  
過期 161  
疑難排解 118  
盡快更換 164  
遺失 160  
錯誤 159, 164  
錯誤訊息 158, 164  
檢查墨水存量 99

墨水耗材  
購買 109

## 十六畫

橫印 66  
選擇紙張 53  
遺失  
墨水匣 160  
錯誤訊息  
紙張用完 155  
記憶卡錯誤 152  
讀取或寫入檔案 150  
頻道, 無線通訊 46

## 十七畫

儲存  
相片至電腦 89  
檔案  
不支援的格式 150  
支援的格式 151  
無法讀取 150  
無效的名稱 151  
環境  
環保產品服務活動 174  
縮放  
按鈕 91  
相片 91  
總金鑰 (Bluetooth) 48  
聲音, 調整音量 18  
還原出廠設定值 19  
還原網路預設值 39  
點對點網路 32

## 十八畫

瀏覽相片 18

轉印紙 77  
轉接器 30  
雙面列印 73, 74

## 十九畫

邊緣  
文字或圖形被裁剪 142  
錯誤 141

## 二十二畫

讀我檔案 115

## 二十三畫

顯示  
圖示 11  
變更測量單位 117  
變更語言 117  
驗證類型 46

