

EN **Start Here**

FR **Commencez ici**



1  **USB**

EN **USB cable users:** Do not connect the USB cable until **Section A**.

FR **Utilisateurs de câbles USB :** ne connectez pas le câble USB avant la **section A**.

 **802.11**  **Ethernet**

EN **Wireless (802.11) or wired (Ethernet) network users:** you must follow the instructions in this setup guide to be successful adding the HP All-in-One to your network.

FR **Utilisateurs d'un réseau sans fil (802.11) ou câblé (Ethernet) :** suivez les instructions du guide de configuration pour ajouter HP Tout-en-un sur votre réseau.

2

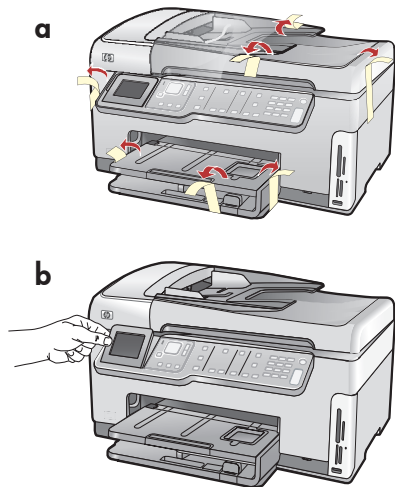

EN **a.** Remove all tape and protective film from the lid and from the front and back of the device.
b. Lift the color graphics display and remove the protective film. You can adjust the angle of the display to a position suitable for viewing.

FR **a.** Retirez le ruban adhésif et le film protecteur du couvercle, ainsi que de l'avant et de l'arrière du périphérique.
b. Soulevez l'écran graphique couleur et retirez le film protecteur. Vous pouvez positionner l'écran pour améliorer l'affichage.

3

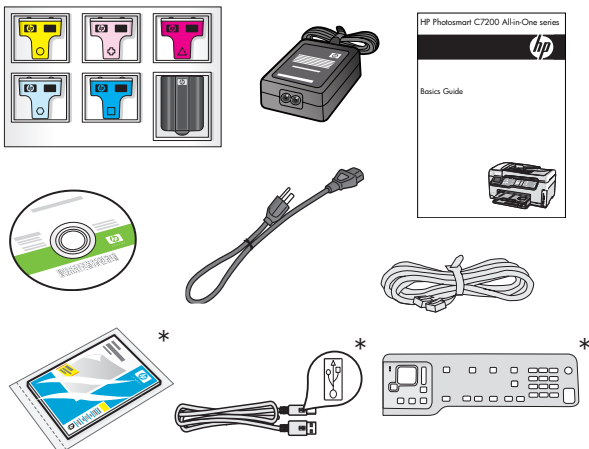

EN Verify the box contents. The contents of your box may differ.
*May be included

FR Vérifiez le contenu du carton. Le contenu du carton peut varier.
*Peut être inclus



4

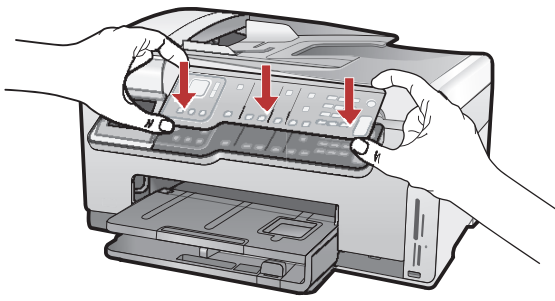

EN

- If the control panel faceplate is not already attached, position it over the buttons on the device.
- Press down **firmly** on all edges of the faceplate until it **snaps** into place. Make sure all buttons are visible and not blocked.

FR

- Si le cache du panneau de configuration n'est pas installé, positionnez-le au-dessus des boutons du périphérique.
- Appuyez **fermement** sur tous les bords du cache jusqu'à qu'il **s'enclenche**. Assurez-vous que tous les boutons sont bien visibles et qu'ils ne sont pas bloqués.

5

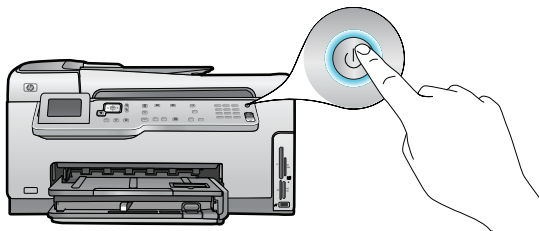
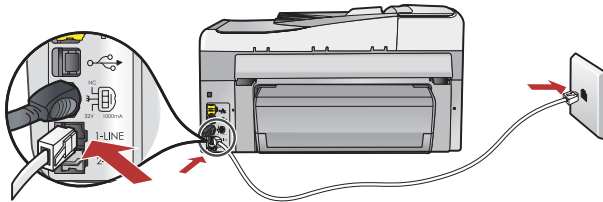
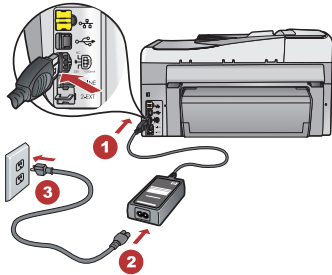

EN

- Connect the power cord and adapter.
- Connect one end of the supplied phone cord to the port labelled **1-LINE** and the other to a wall jack.
See the Basics Guide if you want help with other fax setup options.
- Press  to turn on the HP All-in-One.
NOTE: Pay attention to the helpful messages and animations in the display during the setup process.

FR

- Connectez le cordon d'alimentation et l'adaptateur.
- Branchez une extrémité du cordon téléphonique au port **1-LINE** et l'autre extrémité à une prise téléphonique murale.
Pour obtenir de l'aide concernant d'autres options de configuration du télécopieur, consultez le Guide d'utilisation.
- Appuyez sur  pour mettre HP Tout-en-un sous tension.
REMARQUE : soyez attentif aux messages et aux animations d'aide à l'écran lors de la configuration.

6

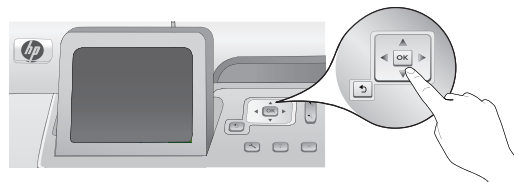

EN

Do one of the following:

- If a prompt appears asking you to set the language and country/region, use the arrows to select your language from the list of up to 25 languages, press **OK**, and confirm. Select your country/region, press **OK** and confirm.
- If a prompt appears asking to install print cartridges, go to the next step in this guide.

FR

Procédez de l'une des manières suivantes.

- Si une invite vous demande de définir la langue et le pays/la région de votre choix, utilisez les flèches pour sélectionner votre langue (25 langues disponibles), appuyez sur **OK** et confirmez. Sélectionnez votre pays/région, appuyez sur **OK** et confirmez votre choix.
- Si vous êtes invité à installer des cartouches d'impression, passez à l'étape suivante de ce guide.

7

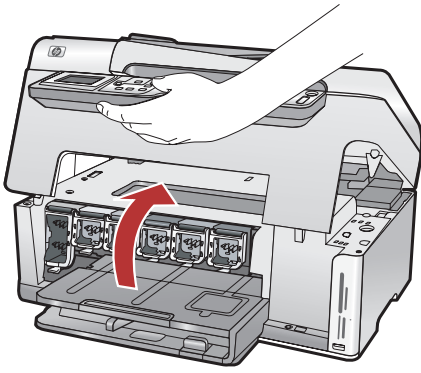

EN Open the access door.

FR Ouvrez la porte d'accès.

8

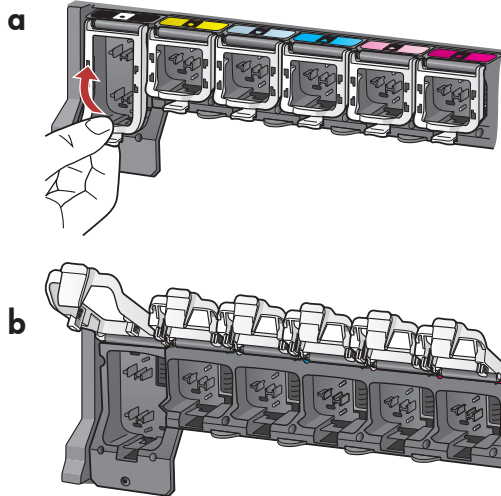

EN a. Squeeze the bottom of each latch to release it, and then lift the latch.
b. Lift all six latches.

FR a. Appuyez sur le bas de chaque loquet pour les déverrouiller, puis les lever.
b. Levez les six loquets.

9

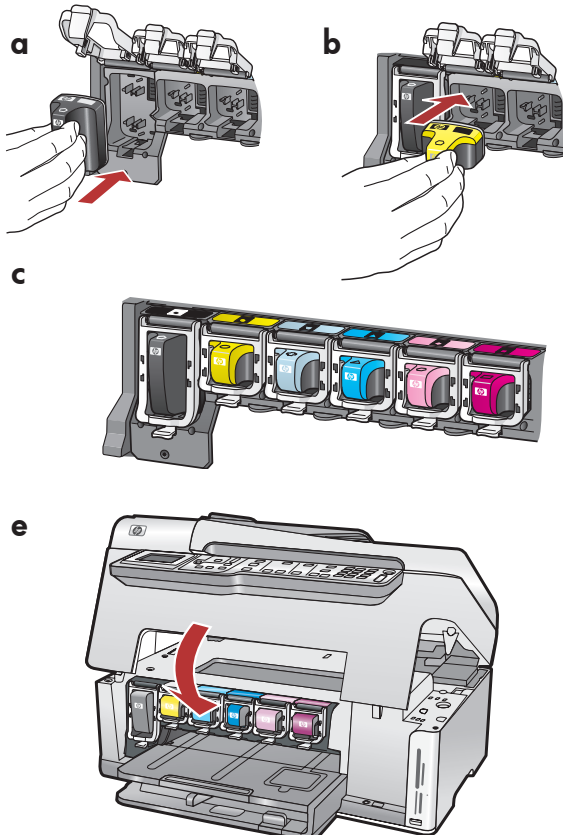

EN a. Match the color and pattern of the ink cartridge to the color and pattern above the latches.
b. Push the black ink cartridge in to the first slot on the left. Close the latch.
c. Repeat with each of the color ink cartridges.
d. Make sure each latch is secure.

Note: Use only the ink cartridges that came with the printer. The ink in these cartridges is specially formulated to mix with the ink in the print head assembly at first-time setup.

e. Close the access door.

FR a. Faites correspondre la couleur et le motif de la cartouche d'encre à ceux qui figurent au-dessus des loquets.
b. Insérez la cartouche d'encre noire dans le premier emplacement situé à gauche. Fermez le loquet.
c. Répétez l'opération pour chacune des cartouches d'encre de couleur.
d. Assurez-vous que chacun des loquets est correctement refermé.

Remarque : utilisez uniquement les cartouches d'encre fournies avec l'imprimante. L'encre de ces cartouches a été spécialement conçue pour se mélanger à celle de la tête d'impression lors de la première mise en marche de l'imprimante.

e. Fermez la porte d'accès.

10

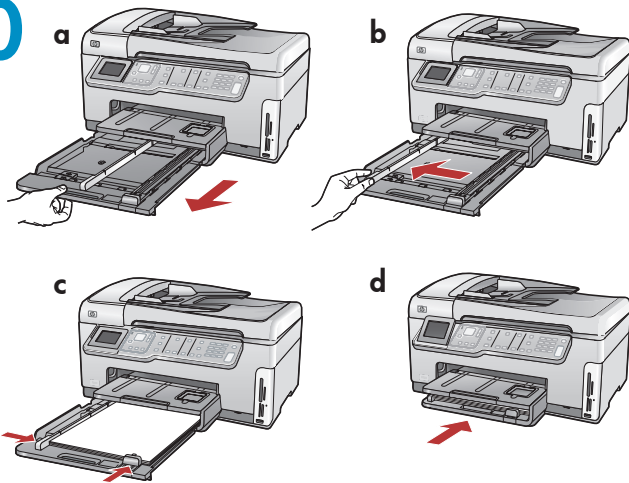

EN

- a. Pull out the paper tray.
- b. Slide the paper-width guide to the left.
- c. Insert **plain white paper** into the main tray and adjust the paper guides.
- d. Push in the paper tray and press **OK**.

FR

- a. Tirez le bac à papier.
- b. Faites glisser le guide de largeur du papier vers la gauche.
- c. Insérez du papier blanc dans le bac principal et ajustez la position des guides papier.
- d. Rentrez le bac à papier et appuyez sur **OK**.

11

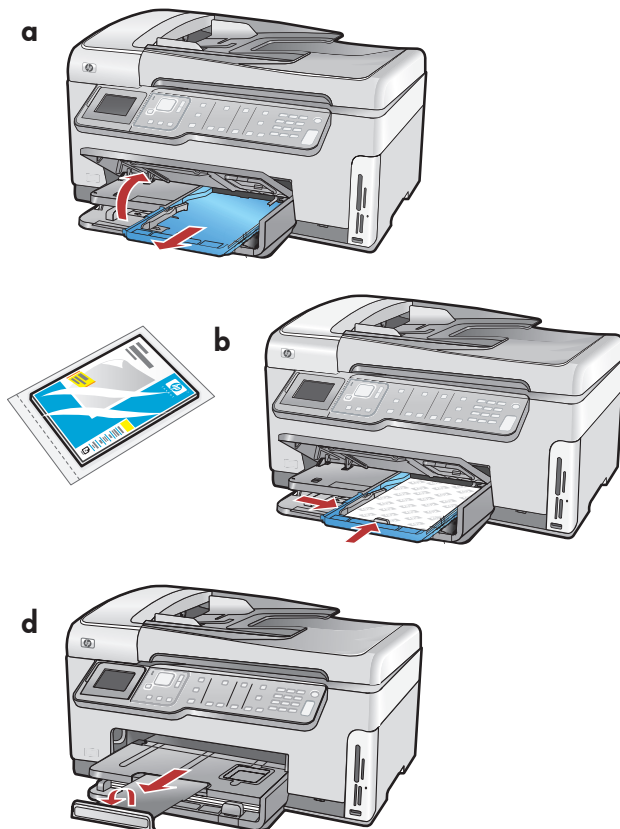

EN

After you load plain paper, you can also load photo paper into the photo tray. If you do not have photo paper, continue to the next step.

- a. Lift the photo tray lid and pull out the photo tray.
- b. Load photo paper with the **glossy side down** in the photo tray. Slide the paper guides against the photo paper.
- c. Push the photo tray in, and lower the photo tray lid.
- d. Pull out the tray extender and lift up the paper catch.

FR

Après avoir chargé le papier ordinaire, vous pouvez charger du papier photo dans le bac photo. Si vous n'avez pas de papier photo, passez à l'étape suivante.

- a. Soulevez le capot du bac photo et tirez le bac photo.
- b. Chargez le papier photo **côté brillant vers le bas** dans le bac photo. Placez les guides papier contre le papier photo.
- c. Insérez le bac photo et abaissez le capot de celui-ci.
- d. Tirez l'extension du bac et soulevez le bac de récupération de papier.

12



EN

- a. Press the **OK** button after you have loaded paper in the tray, then wait a few minutes while the alignment page is printed.
 - b. Press the **OK** button after the alignment page is printed.
- When the page is printed, alignment is complete.

FR

- a. Après avoir chargé du papier dans le bac, appuyez sur la touche **OK** et attendez quelques minutes, le temps que la page d'alignement s'imprime.
 - b. Appuyez sur la touche **OK** une fois la page d'alignement imprimée.
- Lorsque la page est imprimée, l'alignement est terminé.

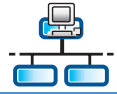

EN Choose only **ONE** connection type (A - USB, B - 802.11/Wireless, or C - Ethernet/Wired)

FR Sélectionnez **UN SEUL** type de connexion (A - USB, B - 802.11/sans fil ou C - Ethernet/câblé)

A - USB

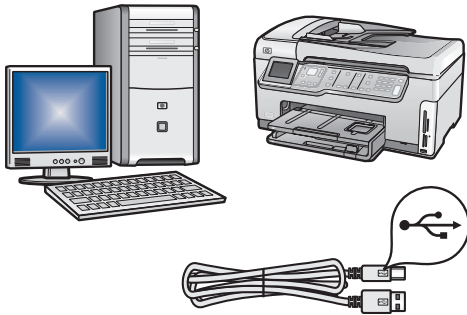

EN Use the instructions in **Section A** if you want to connect the HP All-in-One directly to one computer. **(Do not connect the USB cable until step b).** Equipment needed: USB cable.

FR Suivez les instructions de la **section A** pour connecter, si vous le souhaitez, HP Tout-en-un directement à un ordinateur **(ne connectez pas le câble USB avant l'étape b).** Equipement requis : câble USB.

B - 802.11

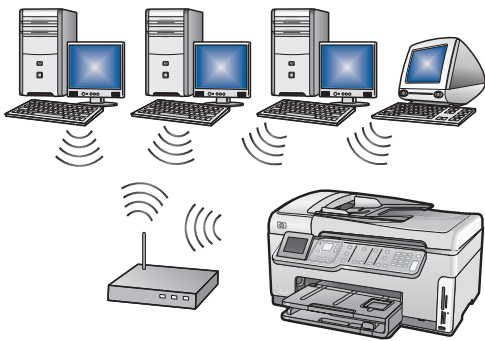

EN Use the instructions in **Section B** if you want a wireless (802.11b or 802.11g) connection between the HP All-in-One and your network. Equipment needed: wireless router.

FR Suivez les instructions de la **section B** pour établir une connexion sans fil (802.11b ou 802.11g) entre HP Tout-en-un et votre réseau. Equipement requis : routeur sans fil.

C - Ethernet

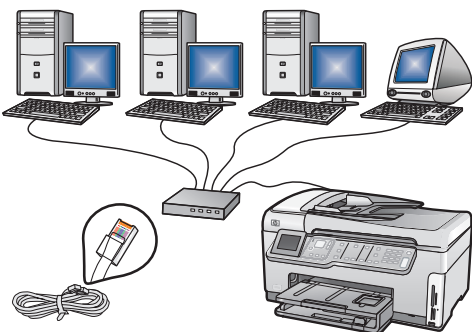

EN Use the instructions in **Section C** if you want an Ethernet cable connection between the HP All-in-One and your network. Equipment needed: router and Ethernet cable.

FR Suivez les instructions de la **section C** pour établir une connexion par câble Ethernet entre HP Tout-en-un et votre réseau. Equipement requis : routeur et câble Ethernet.

A - USB

Windows:

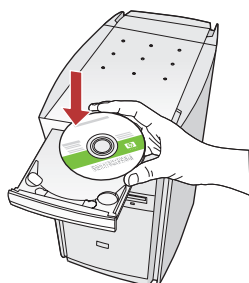

- EN**
- Turn on your computer, login if necessary, and then wait for the desktop to appear. Insert the **green** CD and follow the onscreen instructions.
IMPORTANT: If the startup screen does not appear, double-click **My Computer**, double-click the **CD-ROM** icon with the HP logo, and then double-click **setup.exe**.
- FR**
- Allumez l'ordinateur, connectez-vous si nécessaire et attendez que le bureau s'affiche. Insérez le CD-ROM vert et suivez les instructions à l'écran.
IMPORTANT : si l'écran de démarrage ne s'affiche pas, double-cliquez sur l'icône **Poste de travail**, puis sur l'icône du **CD-ROM** ayant le logo HP, puis sur le fichier **setup.exe**.

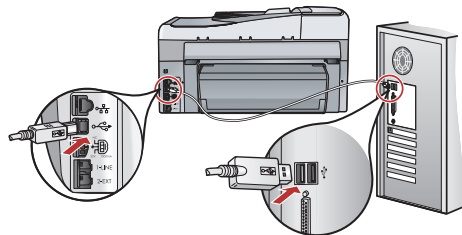
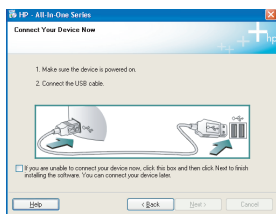

- EN**
- IMPORTANT:** Purchase a USB cable separately if it is not included.
 - Once the USB prompt appears, connect the USB cable to the port on the back of the HP All-in-One, and then to any USB port on the computer.
 - Follow the onscreen instructions to complete the software installation.
 - Go to page 14 to explore your HP All-in-One.
- FR**
- IMPORTANT :** Achetez un câble USB séparément si aucun n'est inclus.
 - une fois l'invite USB affichée, connectez le câble USB au port situé à l'arrière de HP Tout-en-un, puis à n'importe quel port USB de l'ordinateur.
 - Suivez les instructions affichées à l'écran pour installer le logiciel.
 - Allez à la page 14 pour découvrir les fonctionnalités de votre HP Tout-en-un.

Mac:

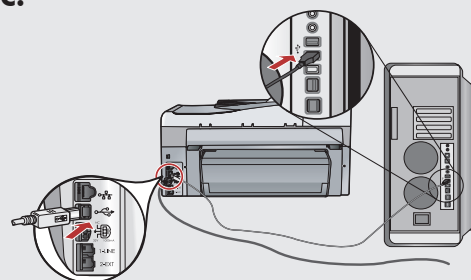

- EN**
- IMPORTANT:** Purchase a USB cable separately if it is not included.
 - Connect the USB cable to the port on the back of the HP All-in-One, and then to any USB port on the computer.
- FR**
- IMPORTANT :** achetez un câble USB séparément si aucun n'est inclus.
 - connectez le câble USB au port situé à l'arrière de HP Tout-en-un, puis à n'importe quel port USB de l'ordinateur.



- EN**
- Insert the **green** CD.
 - Double-click the HP Photosmart CD icon on the desktop.
 - Double-click the **HP All-in-One Installer** icon. Follow the onscreen instructions.
 - Complete the **Setup Assistant** screen.
 - When you are finished, go to page 14 to explore your HP All-in-One.
- FR**
- Insérez le CD **vert**.
 - Double-cliquez sur l'icône du CD HP Photosmart du bureau.
 - Double-cliquez sur l'icône **HP Tout-en-un Installer**. Suivez les instructions affichées à l'écran.
 - Renseignez l'écran **Assistant de configuration**.
 - Lorsque vous avez terminé, allez à la page 14 pour découvrir les fonctionnalités de votre HP Tout-en-un.

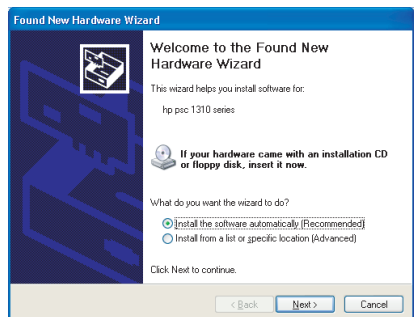

EN **Problem:** (Windows) The Microsoft Add Hardware screen appears.
Action: Cancel all screens. Unplug the USB cable, and then insert the green HP All-in-One CD. Refer to **Section A**.

FR **Problème :** (Windows) L'écran Microsoft Ajout de matériel s'affiche.
Action : cliquez sur Annuler sur tous les écrans affichés. Débranchez le câble USB, puis introduisez le CD-ROM vert du logiciel HP Tout-en-un. Reportez-vous à la **section A**.

EN **Problem:** (Windows only) You did not see the screen prompting you to connect the USB cable.
Action: Cancel all screens. Remove, and then re-insert the green HP All-in-One CD. Refer to **Section A**.

FR **Problème :** (Windows uniquement) L'écran vous invitant à connecter le câble USB ne s'affiche pas.
Action : cliquez sur Annuler sur tous les écrans affichés. Retirez le CD-ROM vert du logiciel HP Tout-en-un, puis introduisez-le de nouveau. Reportez-vous à la **section A**.

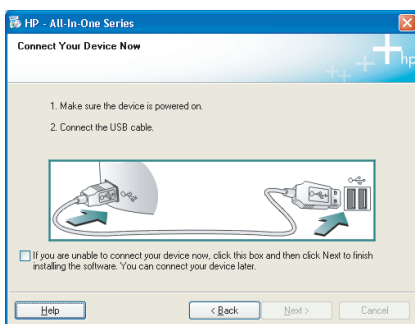

EN **Problem:** (Windows only) The **Device Setup Has Failed To Complete** screen appears.
Action: Unplug the device and plug it in again. Check all connections. Make sure the USB cable is plugged into the computer. Do not plug the USB cable into a keyboard or a non-powered USB hub. Refer to **Section A**.

FR **Problème :** (Windows uniquement) L'écran **La configuration du périphérique ne s'est pas achevée** s'affiche.
Action : débranchez le périphérique et rebranchez-le. Vérifiez toutes les connexions. Assurez-vous que le câble USB est branché à l'ordinateur. Ne branchez pas le câble USB sur un clavier ni sur un concentrateur USB non doté de sa propre alimentation. Reportez-vous à la **section A**.

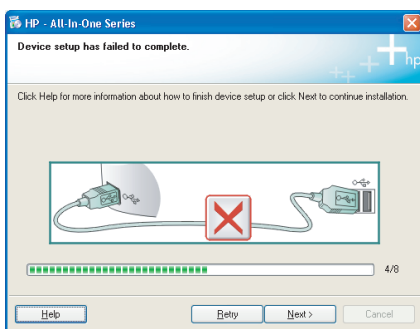

B1 - 802.11

- EN** a. **Locate** and **write down** your wireless router settings:

Network Name (also called SSID) : _____
WEP key/WPA Passphrase (if needed) : _____

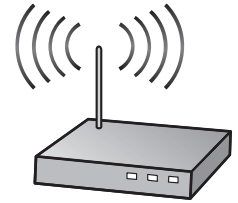

IMPORTANT: You must have this information available to continue with your wireless setup. HP provides a web-based tool called the Wireless Network Assistant [URL: www.hp.com/go/networksetup (English only)] that can help retrieve this information for some systems. If the Wireless Network Assistant is unable to retrieve your network information, you must consult the documentation for your wireless router, the router manufacturer, or the person who originally setup your wireless network.

- FR** a. **Localisez** et **notez** les paramètres de votre routeur sans fil :

Nom réseau (SSID) : _____
Clé WEP/Mot de passe WPA (si nécessaire) : _____

IMPORTANT : vous devez disposer de ces informations pour poursuivre la configuration de votre routeur sans fil. HP fournit un outil basé sur le Web appelé Assistant réseau sans fil [URL : www.hp.com/go/networksetup (en anglais uniquement)] où vous pouvez récupérer ces informations pour certains systèmes. Si l'assistant réseau sans fil ne parvient pas à récupérer vos informations réseau, consultez la documentation de votre routeur sans fil et contactez le fabricant ou la personne qui a initialement configuré votre routeur sans fil.

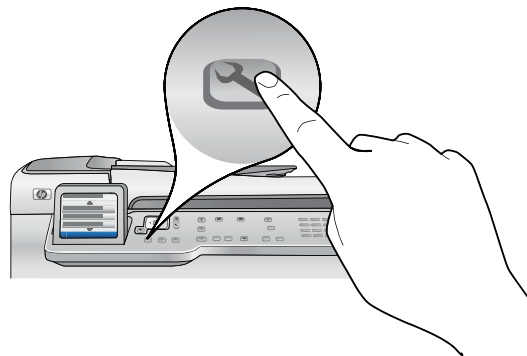

- EN** b. Press the **Setup** button on the HP All-in-One.

c. Press ▼ until **Network** is highlighted, and then press **OK**. The Network Menu appears.

d. Press ▼ until **Wireless Setup Wizard** is highlighted, and then press **OK**. In a few moments, a list of detected networks appears on the display. The network with the strongest signal appears first.

- FR** b. Appuyez sur la touche **Setup** de HP Tout-en-un.

c. Appuyez sur ▼ pour mettre **Réseau** en surbrillance, puis appuyez sur **OK**. Le menu Réseau s'affiche.

d. Appuyez sur ▼ pour mettre **Assistant de configuration sans fil** en surbrillance, puis appuyez sur **OK**. Après quelques instants, la liste des réseaux détectés s'affiche à l'écran. Le réseau possédant le signal le plus fort apparaît en premier.

B2 - 802.11



- EN** e. Do one of the following:
- Press ▼ to highlight the name of the network that you wrote down earlier.
 - If the network name that you wrote down does not appear in the list, you can enter it manually. Press ▼ until **Enter New Network Name (SSID)** is highlighted, and then press **OK**. Then use the visual keyboard to enter the network name. Use the Visual Keyboard Tips that follow if necessary.
- f. If your network uses security, a prompt appears for the WEP key or WPA passphrase. Both are case sensitive. Use the visual keyboard to enter the WEP key or WPA passphrase, as requested.
- Note:** If your router provides 4 WEP keys, make sure you use the first one.
- g. Follow the prompts on the display to complete the network setup.

- FR** e. Procédez de l'une des manières suivantes.
- Appuyez sur ▼ pour mettre en surbrillance le nom du réseau que vous avez préalablement noté.
 - Si ce nom n'apparaît pas dans la liste, vous pouvez le saisir manuellement. Appuyez sur ▼ pour mettre **Saisir un nouveau nom de réseau (SSID)** en surbrillance, puis appuyez sur **OK**. Utilisez ensuite le clavier visuel pour saisir le nom du réseau. Si nécessaire, utilisez les conseils relatifs au clavier visuel suivants.
- f. Si votre réseau utilise des paramètres de sécurité, vous êtes invité à entrer la clé WEP ou le mot de passe WPA. Ces paramètres sont sensibles à la casse. Saisissez la clé WEP ou le mot de passe WPA sur le clavier visuel.
- Remarque :** si votre routeur fournit 4 clés WEP, veillez à utiliser la première d'entre eux.
- g. Suivez les invites qui s'affichent à l'écran pour terminer la configuration réseau.

EN **Visual keyboard tips:**

- To Select: use Arrow keys to highlight, and then press **OK**.
- For mistakes: Select **Clear**.
- For lowercase: Select **abc**
- For numbers: Select **123**
- For symbols: Select **.@!**
- When you are finished: Highlight **Done**, and then press **OK**.

FR **Conseils relatifs au clavier visuel :**

- Pour effectuer une sélection : utilisez les flèches pour mettre l'élément en surbrillance, puis appuyez sur **OK**.
- En cas d'erreur : sélectionnez **Effacer**.
- Pour les caractères en minuscules : sélectionnez **abc**
- Pour les nombres : sélectionnez **123**
- Pour les symboles : sélectionnez **.@!**
- Lorsque vous avez terminé : mettez **Terminer** en surbrillance, puis appuyez sur **OK**.



- EN** h. Go to **Section D** of this Setup Guide to install your software.

- FR** h. Allez à la **Section D** du Guide de configuration pour installer votre logiciel.

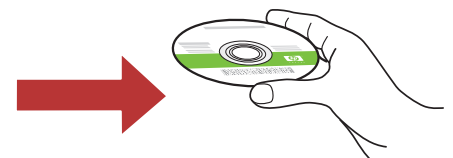

C - Ethernet

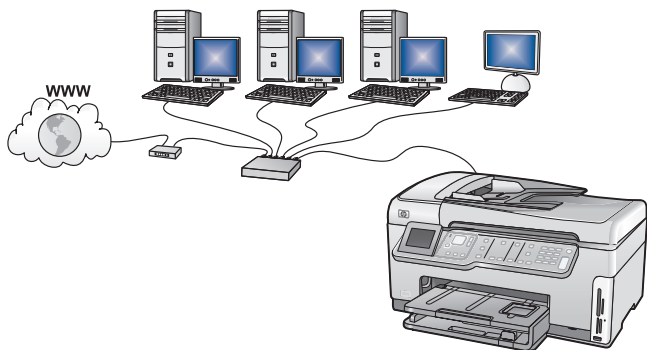
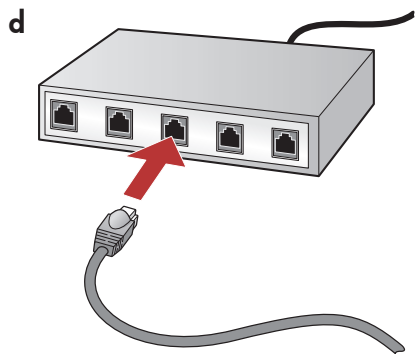
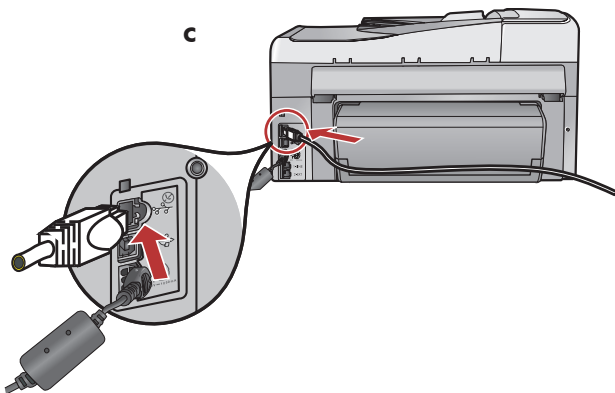
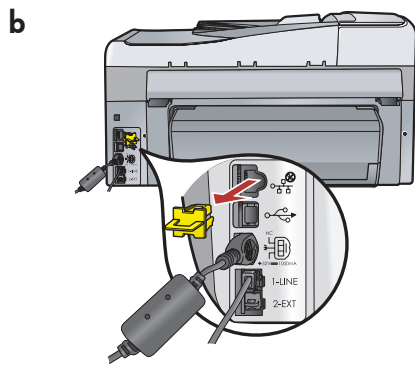

EN

- a. Locate the Ethernet cable.
- b. Remove the yellow plug from the back of the device.
- c. Connect one end of the Ethernet cable to the Ethernet port on the back of the device.
- d. Connect the other end of the Ethernet cable to the router.
- e. Go to **Section D** of this Setup Guide to install your software.

Important: Your computer and the HP All-in-One must be on the same active, working network. If you are using a DSL or cable modem, make sure you do not connect the Ethernet cable from the HP All-in-One to the cable modem. Connect it to the router only.

FR

- a. Localisez le câble Ethernet.
- b. Retirez la prise jaune à l'arrière du périphérique.
- c. Connectez une extrémité du câble Ethernet au port Ethernet à l'arrière du périphérique.
- d. Connectez l'autre extrémité du câble Ethernet au routeur.
- e. Allez à la **Section D** du Guide de configuration pour installer votre logiciel.

Important : votre ordinateur et HP Tout-en-un doivent être reliés au même réseau et ce dernier doit être actif. Si vous utilisez un modem DSL ou un modem câble, vous ne devez pas placer le câble Ethernet entre HP Tout-en-un et le modem câble. Connectez-le uniquement au routeur.



Windows:

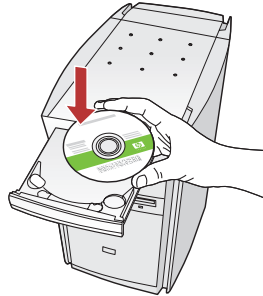

Mac:

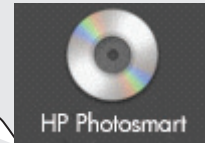

EN

- a. Turn on your computer, login if necessary, and then wait for the desktop to appear. Insert the **green** CD and follow the onscreen instructions. **IMPORTANT:** If the startup screen does not appear, double-click **My Computer**, double-click the **CD-ROM** icon with the HP logo, and then double-click **setup.exe**.
- b. On the **Connection Type** screen, make sure to select **through the network**.
Your firewall software may provide prompts warning you that HP software is attempting to access your network. You should respond so that access is **always** allowed. Then continue with the HP software installation.

Note: Anti-virus and anti-spyware applications may block software installation and may need to be disabled. Remember to turn them back on again following installation.

FR

- a. Allumez l'ordinateur, connectez-vous si nécessaire et attendez que le bureau s'affiche. Insérez le CD-ROM vert et suivez les instructions à l'écran.
IMPORTANT : si l'écran de démarrage ne s'affiche pas, double-cliquez sur l'icône **Poste de travail**, puis sur l'icône du **CD-ROM** ayant le logo HP, puis sur le fichier **setup.exe**.
- b. Dans l'écran **Type de connexion**, veillez à sélectionner **Par le réseau**.
- c. Votre logiciel pare-feu peut générer d'autres invites vous informant que le logiciel HP tente d'accéder à votre réseau. Nous vous recommandons de répondre de manière à **toujours** autoriser l'accès. Poursuivez ensuite l'installation du logiciel HP.
Remarque : les applications antivirus et anti-logiciels espions peuvent bloquer l'installation du logiciel ; il se peut que vous deviez les désactiver. Pensez à les réactiver à l'issue de l'installation.

EN

- a. Turn on your computer, login if necessary, and then wait for the desktop to appear.
- b. Insert the **green** CD.
- c. Double-click the HP Photosmart CD icon on the desktop.
- d. Double-click the **HP All-in-One Installer** icon. Follow the onscreen instructions.
- e. Complete the **Setup Assistant** Screen.

FR

- a. Allumez l'ordinateur, connectez-vous si nécessaire et attendez que le bureau s'affiche.
- b. Insérez le CD **vert**.
- c. Double-cliquez sur l'icône du CD HP Photosmart du bureau.
- d. Double-cliquez sur l'icône **HP Tout-en-un Installer**. Suivez les instructions affichées à l'écran.
- e. Renseignez l'écran **Assistant de configuration**.

D2 - Ethernet/ 802.11

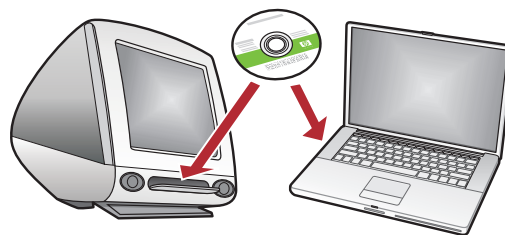
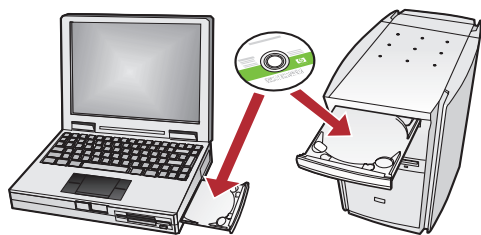

EN If you have additional computers on your network, install the HP All-in-One software on each computer. Follow the onscreen instructions. Make sure that you choose the connection types between the network and your HP All-in-One (not between your computer and the network).

FR Si vous disposez d'ordinateurs supplémentaires sur le réseau, installez le logiciel HP Tout-en-un sur chaque ordinateur. Suivez les instructions affichées à l'écran. Assurez-vous de choisir les types de connexion entre le réseau et le périphérique HP Tout-en-un (et non entre l'ordinateur et le réseau).

EN Network Troubleshooting

FR Dépannage du réseau

EN **Problem:** You see the error message **Invalid WEP key** or **Invalid WPA passphrase** when you run the Wireless Setup Wizard.

Action:

- You may have typed the WEP key or WPA passphrase incorrectly. These security keys are case sensitive and must be typed exactly. Make sure you have not accidentally inserted blank spaces at the beginning or end.
- If you are using the default network name (SSID) provided by your wireless router manufacturer, your HP All-in-One may be trying to connect to another wireless router in your neighborhood that uses the same network name. Make sure your network name is unique.

FR **Problème :** Le message d'erreur **clé WEP non valide** ou **mot de passe WPA non valide** s'affiche lors du lancement de l'assistant de configuration sans fil.

Action :

- Vous n'avez peut-être pas saisi correctement la clé WEP ou le mot de passe WPA. Ces clés de sécurité sont sensibles à la casse et doivent être saisies précisément. Assurez-vous que vous n'avez pas inséré d'espace par accident au début ou à la fin.
- Si vous utilisez le nom réseau par défaut (SSID) fourni par le fabricant du routeur sans fil, il se peut que l'appareil HP Tout-en-un tente de se connecter à un autre routeur sans fil situé à proximité et utilisant le même nom de réseau. Assurez-vous que le nom de réseau que vous utilisez est unique.



EN

Problem: After you run the **Wireless Setup Wizard** from the HP All-in-One control panel, the HP All-in-One cannot connect to the network.

Action:

- You can print a diagnostic report that may help identify the problem. Run the **Wireless Network Test** from the HP All-in-One control panel Network Menu.
- If you entered your network name (SSID) manually using the **Wireless setup Wizard**, you may have not typed the name correctly. Run the **Wireless Setup Wizard** again, and make sure you type the network name correctly.
- If you are using the default network name (SSID) provided by your wireless router manufacturer, your HP All-in-One may be trying to connect to another wireless router in your neighborhood that uses the same network name. Make sure your network name is unique.
- The signal between your HP All-in-One and your wireless router may be weak. Try moving the HP All-in-One closer to your wireless router and avoid obstructions such as walls or large metal cabinets.
- There may be inference from other devices preventing the HP All-in-One from connecting. Any wireless device that uses 2.4GHZ can cause interference (including microwaves). Make sure these devices are not in use during the HP All-in-One installation.
- Your wireless router may need to be reset. Turn off your wireless router for 30 seconds and then turn it back on. Then run the **Wireless Setup Wizard** on your HP All-in-One.

FR

Problème : Si vous lancez l'**assistant de configuration sans fil** depuis le panneau de commande HP Tout-en-un, ce dernier ne peut se connecter au réseau.

Action :

- Vous pouvez imprimer un rapport de diagnostic qui pourra vous aider à identifier le problème. Exécutez le **test de réseau sans fil** depuis le menu Réseau du panneau de commande HP Tout-en-un.
- Si vous avez saisi votre nom de réseau (SSID) manuellement dans l'**assistant de configuration sans fil**, vous ne l'avez peut-être pas saisi correctement. Exécutez à nouveau l'**assistant de configuration sans fil** et veillez à saisir correctement le nom du réseau.
- Si vous utilisez le nom par défaut (SSID) fourni par le fabricant du routeur sans fil, il se peut que HP Tout-en-un tente de se connecter à un autre routeur sans fil situé à proximité et utilisant le même nom de réseau. Assurez-vous que le nom de réseau que vous utilisez est unique.
- Il se peut que le signal entre votre HP Tout-en-un et votre routeur sans fil soit faible. Tentez de rapprocher le HP Tout-en-un de votre routeur sans fil et évitez de placer entre eux des obstacles comme un mur ou une grande armoire métallique.
- Des interférences avec d'autres appareils pourraient empêcher votre HP Tout-en-un de se connecter. Tout appareil sans fil utilisant le 2,4 GHZ est susceptible de causer des interférences (notamment, les micro-ondes). Veillez à ne pas faire fonctionner ces appareils durant l'installation de HP Tout-en-un.
- Vous devrez peut-être réinitialiser votre routeur sans fil. Pour cela, éteignez-le durant 30 secondes, puis rallumez-le. Exécutez ensuite l'**assistant de configuration sans fil** sur votre HP Tout-en-un.

EN **Problem:** While you install the HP All-in-One software, you see the error message **Printer Not Found**.

Action:

- The HP All-in-One may not be connected to your network. For a wireless connection, make sure you have run the Wireless Setup Wizard from the control panel before continuing with the software installation. For a wired Ethernet connection, check all cable connections between the HP All-in-One, the router, and your PC.
- Try temporarily disabling any firewall, anti-spyware, or anti-virus software you may be currently running on your PC.

FR **Problème :** Lors de l'installation du logiciel HP Tout-en-un, le message d'erreur **Imprimante introuvable** s'affiche.

Action :

- HP Tout-en-un n'est peut-être pas connecté à votre réseau. Dans le cas d'une connexion sans fil, veuillez à exécuter l'assistant de configuration sans fil depuis le panneau de commande avant de poursuivre l'installation du logiciel. Dans le cas d'une connexion Ethernet câblée, vérifiez toutes les connexions par câble reliant HP Tout-en-un, le routeur et votre PC.
- Faites un essai en désactivant temporairement tout logiciel pare-feu, anti-logiciel espion ou antivirus qui s'exécute sur votre PC.

EN Explore the features

EN Now that your HP Photosmart software program is installed on your computer, you can try out one of the features on the HP All-in-One.

FR Présentation des fonctionnalités

FR Une fois le logiciel HP Photosmart installé sur votre ordinateur, vous pouvez tester une des fonctionnalités du périphérique HP Tout-en-un.

EN Print a 4 x 6 inch photo

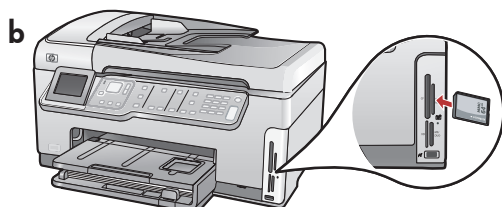
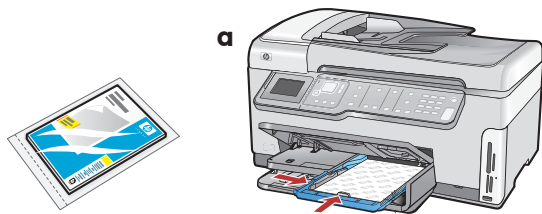

FR Impression d'une photo au format 10 X 15 cm

- EN**
- a.** If you have not already done so, load photo paper in the photo tray. (See **step 11**.)
 - b.** Insert the memory card from your camera into the appropriate memory card slot.

- FR**
- a.** Si vous ne l'avez pas encore fait, chargez le papier photo dans le bac photo. (Voir l'**étape 11**.)
 - b.** Insérez la carte mémoire de l'appareil photo dans l'emplacement approprié.

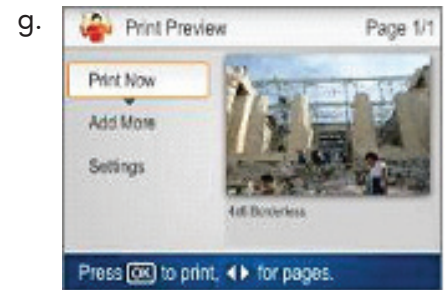
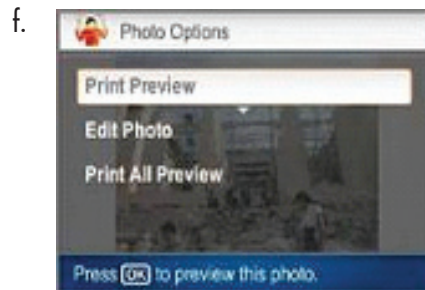

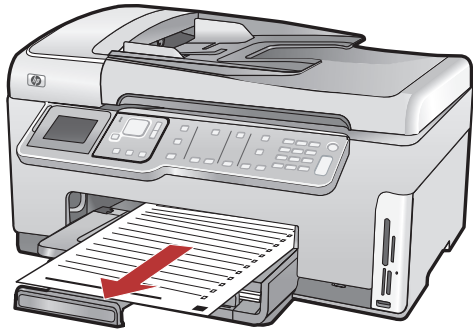

- EN**
- c. When the Photosmart Express menu appears in the color graphics display, press **OK** to select **View**.
 - d. Press the arrow buttons to view the desired photo, then press **OK** to display the selected photo.
 - e. Press **OK** to display photo options.
 - f. Press **OK** to preview the selected photo.
 - g. Press **OK** to print the photo.

- FR**
- c. Lorsque le menu Photosmart Express apparaît à l'écran graphique couleur, appuyez sur **OK** pour sélectionner **View**.
 - d. Appuyez sur les flèches pour sélectionner la photo de votre choix, puis sur **OK** pour l'afficher.
 - e. Appuyez sur **OK** pour afficher les options de photo.
 - f. Appuyez sur **OK** pour avoir un aperçu de la photo sélectionnée avant impression.
 - g. Appuyez sur **OK** pour imprimer la photo.

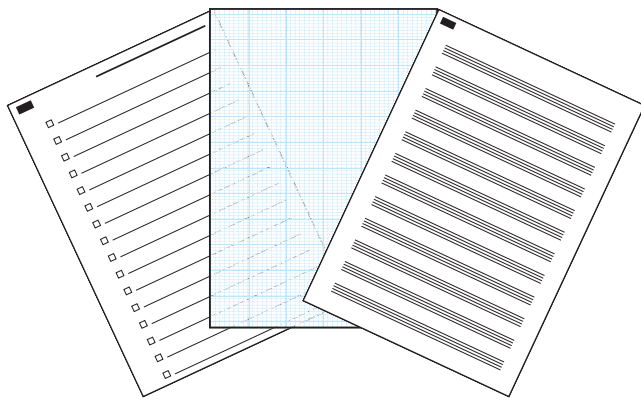

EN **Printable School Papers:** Did you know you can print school papers from your HP All-in-One? Print notebook paper, graph paper, task checklists, or even music paper from the control panel. Press  (**Setup**) to access Printable School Papers.



FR **Documents imprimables :** saviez-vous que vous pouvez imprimer des documents depuis votre HP Tout-en-un ? Imprimez des documents du bloc-notes, des graphiques, des listes de contrôle de tâches et même des gammes musicales à partir du panneau de commande. Appuyez sur  (**Setup**) pour accéder au menu Documents imprimables.

EN For more information, see the HP Photosmart C7280 All-in-One series Basics Guide, as well as the onscreen help, which provides detailed instructions on using all features of the HP All-in-One.

FR Pour plus d'informations, reportez-vous au Guide d'utilisation du HP Photosmart série Tout-en-un C7280 et à l'écran d'aide qui fournit des instructions détaillées sur l'utilisation de toutes les fonctionnalités du HP Tout-en-un.

