

HP Photosmart R830/R840 series Digital Camera

English



i n v e n t

Legal and notice information

© Copyright 2007 Hewlett-Packard Development Company, L.P.

The information contained herein is subject to change without notice. The only warranties for HP products and services are set forth in the express warranty statements accompanying such products and services. Nothing herein should be construed as constituting an additional warranty. HP shall not be liable for technical or editorial errors or omissions contained herein.

Windows® is a U.S. registered trademark of Microsoft Corporation.



SD Logo is a trademark of its proprietor.



Disposal of waste equipment by users in private households in the European Union

This symbol on the product or on its packaging indicates that this product must not be disposed of with your other household waste. Instead, it is your responsibility to dispose of your waste equipment by handing it over to a designated collection point for the recycling of waste electrical and electronic equipment. The separate collection and recycling of your waste equipment at the time of disposal will help to conserve natural resources and ensure that it is recycled in a manner that protects human health and the environment. For more information about where you can drop off your waste equipment for recycling, please contact your local city office, your household waste disposal service or the shop where you purchased the product.

For future reference, enter the following information:

- Model number: _____
- Serial number: _____
- Purchase date: _____

Contents

1 Getting started	
Accessing the electronic User Guide.....	4
Camera top, side, and back	6
Camera front and bottom.....	7
Camera dock insert.....	8
2 Setting up your camera	
Install the battery.....	9
Charge the battery.....	9
Turn on the camera.....	10
Choose the language.....	10
Set the region.....	11
Set the date and time.....	11
Install and format an optional memory card.....	12
Install the software.....	13
Windows.....	13
Macintosh.....	13
3 Taking pictures and recording video clips	
Take a still picture.....	15
Record a video clip.....	15
4 Reviewing and deleting images and video clips	
Review images and video clips.....	17
Delete an image.....	17
5 Transferring and printing images	
Transfer images.....	18
Print images from the camera.....	18
6 Camera quick reference.....	20

1 Getting started

This printed Quick Start Guide provides the information you need to get started using the essential features of your camera. For detailed information about camera features, see the electronic User Guide (see *Accessing the electronic User Guide* on page 4).

Quick Start Guide	Electronic User Guide
<p>This printed guide will help you to:</p> <ul style="list-style-type: none">• Start using your camera quickly• Install the HP Photosmart Software• Become familiar with your camera's basic features	<p>The electronic User Guide includes:</p> <ul style="list-style-type: none">• Descriptions of all the camera features• Battery information, including:<ul style="list-style-type: none">• Extending battery life• A description of the power indicator icons• Troubleshooting• Getting assistance from HP• Camera specifications

Accessing the electronic User Guide



The electronic User Guide is on the HP Photosmart Software CD.

To view the User Guide:

1. Insert the HP Photosmart Software CD into the CD drive of your computer.
2. Click **View User Guide** on the main page of the installation screen.

The electronic User Guide is also copied to your computer when you install the HP Photosmart Software. To view the User Guide after it has been installed on your computer:

- **On Windows:** Open the **HP Solution Center** and click help.
- **On Macintosh:** Open the **HP Device Manager** and select **Camera User Guide** from the **Information and Settings** pop-up menu.

Getting assistance

- For tips and tools to help you use your camera more effectively, visit **www.hp.com**. From here, click on **Learn About: Digital Photography** (English Only).
- For product support, including firmware, software, and driver updates, visit **www.hp.com/support**.
- For help with the HP Photosmart Software, see the software's online help.

Camera top, side, and back

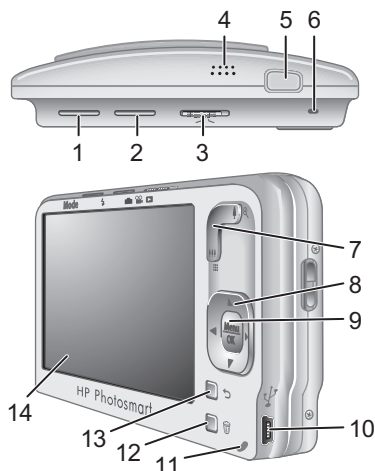

- | | |
|---|--|
| 1 | Mode button —Accesses the Shooting Mode menu while in Picture Capture . Shooting Mode options are Auto Mode, Close-up, Steady Photo (R830 series), Theatre, Panorama Right, Panorama Left, Landscape, Portrait, Action, Night Portrait, Beach, Snow, Sunset. |
| 2 | Flash button —Accesses the flash settings while in Picture Capture . Settings are Auto, Flash On, Flash Off. |
| 3 | Mode selector —Switches between Picture Capture , Video Record , and Playback (see <i>Picture Capture, Video Record, and Playback</i> on page 20). |
| 4 | Speaker. |

5	Shutter button.
6	Power light.
7	Zoom lever (Digital and Optical)—Accesses while in Picture Capture or Video Record ; accesses Thumbnails and Magnify while in Playback .
8	and buttons—Scroll through menus and images.
9	button—Displays camera menus, selects options, and confirms actions.
10	USB connector.
11	Battery Charging light.
12	Delete button—Accesses the Delete function while in Playback .
13	Back button—Returns you to a previous menu or view.
14	Image Display.

Camera front and bottom

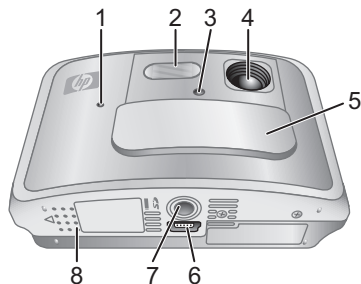

1	Microphone.
2	Flash.
3	Self-Timer/Focus Assist light.
4	Lens.
5	Lens cover/Power switch—Turns the camera on and off and protects the lens while the camera is off.
6	Dock connector.
7	Tripod mount.
8	Battery/Memory Card door.

Camera dock insert

If you purchase an optional HP Photosmart dock, it will come with multiple plastic inserts. When setting up the dock for use with this camera, use the dock insert with the black triangle tag. For instructions, see the documentation that came with your dock.

2 Setting up your camera

Install the battery

1. Open the Battery/Memory Card door by sliding the door latch as indicated on the Battery/Memory Card door.
2. Insert the battery in the larger slot, pushing the battery in until the latch catches.
3. Close the Battery/Memory Card door.



 **NOTE:** Fully charge the battery before using it the first time. Turn the camera off before removing the battery.

To remove the battery, move the battery latch as shown until the battery springs free.

Charge the battery

You can charge the battery in the camera, using the USB cable and power adapter.

 **NOTE:** Your camera uses a rechargeable HP Photosmart R07 Lithium Ion battery (L1812A/L1812B). Do not charge any other battery in the camera, optional dock, or optional quick recharger.

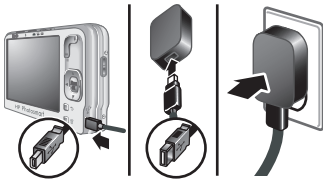

1. Plug the small end of the USB cable into the camera, and the large end into the power adapter, as shown.
2. Plug the power adapter into an electrical outlet.

The camera's blinking Battery Charging light indicates that the battery is charging; the battery is fully charged when the light stays on solid (approximately 2-3 hours).

Turn on the camera

To turn on the camera, slide the lens cover open until it clicks, uncovering the lens.

To turn off the camera, slide the lens cover closed until it clicks, covering the lens.

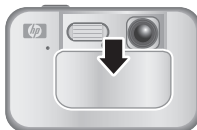

CAUTION: When sliding the lens cover, keep your fingers clear of the lens. Fingerprints on the lens can impair the quality of the picture.

Choose the language

Use **▲▼◀▶** to choose the language that you want, then press **Menu** **OK**.

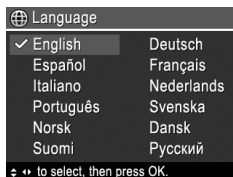

Set the region

Along with the language setting, the region setting determines the default date format and the format of the video signal for displaying camera images on a television.

Use ▲▼ to choose the region you want, then press $\frac{\text{Menu}}{\text{OK}}$.

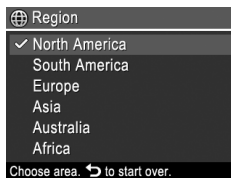

English

Set the date and time

Accurately setting the date and time will help you locate images once you have transferred them to your computer, and will ensure that images are accurately marked if you use the date and time imprint feature.

1. Use ▲▼ to adjust the highlighted value.
2. Use ◀▶ to move to the other selections and repeat Step 1 until the date and time are set correctly.
3. Press $\frac{\text{Menu}}{\text{OK}}$ when the date, time, and format settings are correct, then press $\frac{\text{Menu}}{\text{OK}}$ again to confirm.

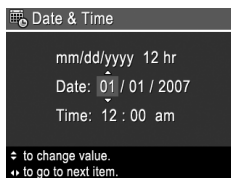

Install and format an optional memory card





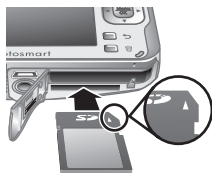







This camera supports standard, high speed, and high capacity Secure Digital (SD and SDHC) memory cards, 32MB to 8GB.

1. Turn off the camera and open the Battery/Memory Card door.
2. Insert the optional memory card in the smaller slot as shown. Make sure the memory card snaps into place.
3. Close the Battery/Memory Card door and turn on the camera.



 **NOTE:** When you turn on your camera with a memory card installed, the camera indicates the number of images you can store on the memory card at the current **Image Quality** setting. This camera supports storing a maximum of 1999 images on a memory card.

Always format new memory cards before first use. Formatting removes all images from the memory card, so make sure to transfer existing images before formatting.

1. With the camera turned on, slide    to .
2. Press  to display the  **Delete** menu.
3. Use   to select **Format Card**, then press .
4. Use   to select **Yes**, then press  to format the card.

Once you install a memory card, all new images and video clips are stored on the card, rather than in internal memory.

To use internal memory and view images stored there, turn the camera off, then remove the memory card.

Install the software

The HP Photosmart Software provides features for transferring images and video clips to your computer, as well as features for modifying stored images (remove red eyes, rotate, crop, resize, and more).

To install the HP Photosmart Software, your computer must meet the system requirements as stated on the camera packaging. To learn about Windows Vista support for your camera, see www.hp.com/go/windowsvista (English only).

If you have trouble installing or using the HP Photosmart Software, see the Hewlett-Packard Technical Support website for more information: www.hp.com/support.

Windows

1. Close all programs and temporarily disable any virus protection software.
2. Insert the HP Photosmart Software CD into the CD drive and follow the on-screen instructions. If the installation window does not appear, click **Start**, click **Run**, type **D:\Setup.exe**, where **D** is the letter of your CD drive, then click **OK**.
3. When the software has finished installing, re-enable virus protection software.

Macintosh

1. Insert the HP Photosmart Software CD into the CD drive.
2. Double-click the CD icon on the computer desktop.

3. Double-click the installer icon, then follow the on-screen instructions.

Once installation is complete and you have restarted your computer, **System Preferences** automatically opens to the **HP Photosmart Camera** settings. You may change settings so the HP Photosmart Software starts automatically when you connect your camera to your Macintosh (for more information, click the help button on the **HP Photosmart Camera** settings dialog).



3 Taking pictures and recording video clips

Slide to either to take pictures or to to record video clips.

Take a still picture

You can take a picture when you are in **Picture Capture**.

1. Slide to .
2. Frame the subject in the Image Display.
3. Press the **Shutter** button halfway down to measure and lock the focus and exposure. The focus brackets in the Image Display turn solid green when focus is locked.
4. Press the **Shutter** button all the way down to take the picture.



After you have taken a picture, the camera displays it briefly in the Image Display.

Record a video clip

You can record a video when you are in **Video Record**.

1. Slide to .
2. Frame the subject in the Image Display.
3. Press the **Shutter** button halfway down to measure focus and exposure. The focus brackets in the Image Display turn solid green when focus is locked.

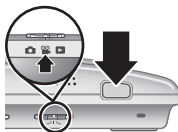









4. Press the **Shutter** button all the way down and release to begin recording video.
5. To stop recording video, press and release the **Shutter** button again.

After you have recorded a video clip, the camera displays it briefly in the Image Display.

4 Reviewing and deleting images and video clips













Review images and video clips

You can review images and video clips in  **Playback**.

1. Slide    to .
2. Use   to scroll through your images and video clips.
To play a video clip, press  once the first screen of the clip appears on the Image Display.

Delete an image

You can delete individual images during  **Playback**:

1. Slide    to .
2. Use   to select an image or video clip.
3. Press  to display the  **Delete** menu.
4. Use   to select **This Image**, then press  .

5 Transferring and printing images

Transfer images

Use this procedure to transfer images and video clips to your computer.

 **NOTE:** Transferring a large number of high-resolution images from a memory card to your computer may take up to two hours.

1. Turn off the camera.
2. Connect the camera to the computer using the USB cable that came with your camera.
3. Turn on the camera. When the Image Display indicates that the camera is connected to the computer, follow the instructions on the computer screen to transfer the images. If you have installed the HP Photosmart Software and need more information, see the Help feature in the HP Photosmart Software.



Print images from the camera

You can connect the camera to any PictBridge-certified printer to print images.

1. Check that the printer is turned on, there is paper in the printer, and there are no printer error messages.



2. Turn off the camera, then connect the camera and printer using the USB cable that came with your camera.
3. Turn on the camera.
4. When the camera is connected to the printer, the Image Display shows an image. Use ◀▶ to select the image you want to print.
5. Press $\frac{\text{Menu}}{\text{OK}}$.
6. In the **Print Options** menu, select **Print this image now** and press $\frac{\text{Menu}}{\text{OK}}$ to begin printing.
 displays on the selected image in the Image Display to indicate that the image is being printed.
7. After the printer has printed the image, disconnect the camera from the printer.

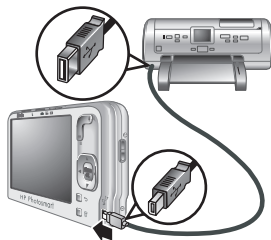



















To learn about other printing options, see either the electronic User Guide or **? Camera Help** located in any menu.

6 Camera quick reference



Use this chapter as a quick reference to camera features. To learn more about these camera features, refer to the electronic User Guide or on-camera Help.







Picture Capture, Video Record, and Playback

-  **Picture Capture** allows you to frame pictures in the Image Display and take pictures. To activate  **Picture Capture**, slide    to .
-  **Video Record** allows you to frame videos in the Image Display and record videos. To activate  **Video Record**, slide    to .
-  **Playback** allows you review and delete images and video clips. To activate  **Playback**, slide    to .

Camera Menu





Menus allow you to adjust camera settings, work with images, and access camera help.

- Within a menu, use   to move to specific selections.
- To exit the menu, press  at any time.

 **Picture Capture Menu**—Allows you to adjust camera settings that affect the characteristics of future images you capture with your camera. To access this menu, slide    to , then press  Menu  OK. You can select from the following options:

- Self-Timer
- Steady Photo (R840 series)
- Adaptive Lighting
- Image Quality

- Burst
- Tag
- Date & Time Imprint
- Exposure Compensation
- Exposure Bracketing
- White Balance
- ISO Speed
- AE Metering
- Camera Setup
- Camera Help





 **Video Record Menu**—Allows you to adjust camera settings that affect the characteristics of future video clips you record with your camera. To access this menu, slide   to , then press $\frac{\text{Menu}}{\text{OK}}$. You can select from the following options:

- Video Quality
- Self-Timer
- Tag
- Exposure Compensation
- White Balance
- AE Metering
- Camera Setup
- Camera Help



 **Playback Menu**—Allows you to work with images. To access this menu, slide   to , then press $\frac{\text{Menu}}{\text{OK}}$. You can select from the following options:

- Design Gallery (Remove Red Eyes, Rotate, Apply Artistic Effects, Enhance Photos, Modify Color, Add Borders, Crop)

- Photosmart Express (Print, Share, Buy Prints Online)
- Tag
- View Slideshow
- Stitch Panorama
- Move Images to Card
- Camera Setup
- Camera Help

 **Camera Setup Menu**—Allows you to change the camera's behavior. To access this menu, press , , or , then select  **Camera Setup**. You can select from the following options:

- Display Brightness
- Camera Sounds
- Display Timeout
- Digital Zoom
- Date & Time
- USB Configuration
- TV Configuration
- Language

? Camera Help Menu—Provides descriptions of camera features and picture-taking tips. To access this menu, press , , or , then select **? Camera Help**. You can select from the following options:

- Top Ten Tips
- Camera Accessories
- Camera Buttons
- Using Shooting Modes
- Using Design Gallery

- Using Photosmart Express
- Printing Images
- Recording Video Clips
- Reviewing Pictures and Video
- Tagging Images
- Deleting Images
- Transferring Images
- Managing Batteries
- Getting Assistance
- Tour Camera Features
- Camera Shortcuts
- About

English

English

HP Photosmart R830/R840- serien digitalkamera

Svenska



i n v e n t

Juridiska meddelanden

© Copyright 2007 Hewlett-Packard Development Company, L.P.

Informationen i detta dokument kan komma att bli inaktuell utan föregående meddelande. De enda garantierna för HP:s produkter och tjänster beskrivs i uttalandena om uttryckt garanti som medföljer sådana produkter och tjänster. Ingenting i detta dokument skall anses utgöra en utökning av sådan garanti. HP ansvarar inte för tekniska eller redaktionella fel eller utelämnad information i detta dokument.

Windows® är ett USA-registrerat varumärke tillhörande Microsoft Corporation.



SD-logotypen är ett varumärke tillhörande sin ägare.



Kassering av uttjänt utrustning från användare i privathushåll i Europeiska unionen

Den här symbolen på en produkt eller dess förpackning talar om att produkten inte får kasseras med det övriga hushållsavfallet. Du ansvarar för att kassera uttjänt utrustning genom att lämna in den på en angiven insamlingsplats för återvinning av elektrisk och elektronisk utrustning. Särskild insamling och återvinning av uttjänt utrustning som kasseras hjälper till att bevara naturtillgångarna och ser till att utrustningen återvinns på ett sätt som skyddar människors hälsa och miljö. Om du önskar mer information om var du kan lämna in uttjänt utrustning för återvinning, kontakta det lokala stadskontoret, din sophämtningstjänst eller försäljaren av produkten.

Anteckna följande information för framtida referens:

- Modellnummer: _____
- Serienummer: _____
- Inköpsdatum: _____

Innehåll

1 Komma igång	
Komma åt den elektroniska användarhandboken.....	28
Kamerans ovansida, sida och baksida.....	30
Kamerans fram- och undersida.....	32
Kameradockningsinsats.....	32
2 Förbereda kameran	
Installera batteriet.....	33
Ladda batteriet.....	33
Slå på kameran.....	34
Välja språk.....	35
Ställa in region.....	35
Ställa in datum och tid.....	35
Installera och formatera ett minneskort (tillval).....	36
Installera programvaran.....	37
Windows.....	37
Macintosh.....	38
3 Ta bilder och spela in videoklipp	
Ta en stillbild.....	39
Spela in ett videoklipp.....	39
4 Granska och radera bilder och videoklipp	
Granska bilder och videoklipp.....	41
Radera en bild.....	41
5 Överföra och skriva ut bilder	
Överföra bilder.....	42
Skriva ut bilder från kameran.....	42
6 Snabbreferens för kameran.....	44

1 Komma igång

I den här tryckta startguiden finner du den information du behöver för att börja använda de viktigaste funktionerna på kameran. Detaljerad information om kamerans funktioner finns i den elektroniska användarhandboken (se *Komma åt den elektroniska användarhandboken* på sidan 28).

Startguide	Elektronisk användarhandbok
I den här tryckta guiden får du hjälp att: <ul style="list-style-type: none">• Snabbt börja använda kameran• Installera HP Photosmart-programvaran• Bekanta dig med kamerans grundfunktioner	Den elektroniska användarhandboken innehåller: <ul style="list-style-type: none">• Beskrivningar av alla kamerans funktioner• Batteriinformation, inklusive:<ul style="list-style-type: none">• Hur du förlänger batteriets driftstid• En beskrivning av strömindikatorerna• Felsökning• Att få hjälp från HP• Kameran-specifikationer

Komma åt den elektroniska användarhandboken



Den elektroniska användarhandboken finns på HP Photosmart Software CD.

Så här visar du användarhandboken:

1. Sätt in HP Photosmart Software CD i datorns CD-enhet.
2. Klicka på **Visa användarhandbok** på huvudsidan på installationsskärmen.

Dessutom kopieras den elektroniska användarhandboken till datorn när du installerar HP Photosmart-programvaran. Så här visar du användarhandboken när den har kopierats till datorn:

- **På en Windows-dator:** Öppna **HP Lösningscenter** och klicka på hjälp.
- **På en Macintosh-dator:** Öppna **HP Device Manager** och välj **Användarhandbok för kamera** i menyn **Information och inställningar**.

Att få hjälp

- På **www.hp.com** hittar du tips och hjälpmedel för att använda kameran mer effektivt. Härifrån klickar du på **Learn About: Digital Photography** (endast på engelska).
- Mer information om produktsupport, inklusive uppdateringar av fast programvara, programvara och drivrutiner, gå till **www.hp.com/support**.
- Om du behöver hjälp med HP Photosmart-programvaran, gå till programvarans online-hjälp.

Kamerans ovansida, sida och baksida

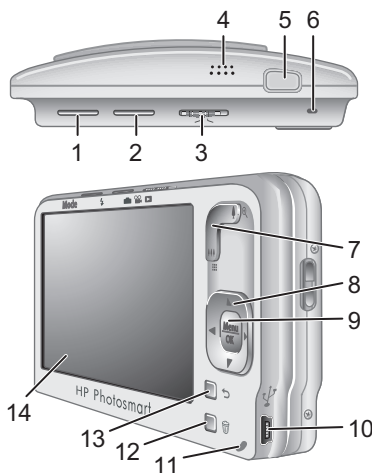

Svenska

1	Lägesknapp - används för att visa menyn Fotograferingsläge i läget Bildtagning . De olika alternativen för Fotograferingsläge är Auto-läge, Närbild, Bildstabilisering (R830 -serien), Teater, Panorama höger, Panorama vänster, Landskap, Porträtt, Rörelse, Nattporträtt, Strand, Snö, Solnedgång.
2	Blixt -knapp - används för att nå blixtinställningarna i läget Bildtagning . Inställningarna är Auto, Blixt på och Blixt av.
3	☺ -väljare - används för att växla mellan Bildtagning , Videospelning och ☺

	Uppspelning. Se <i>Bildtagning</i> , <i>Videoinspelning</i> och <i>Uppspelning</i> på sidan 44.
4	Högtalare.
5	Slutarknapp.
6	Strömlampa.
7	Zoom -reglage (Digital och Optisk) - ger tillgång till funktionen Zoom i Bildtagning eller Videoinspelning ; ger tillgång till Miniatyrer och Förstora i läget Uppspelning .
8	- och -knappar - bläddrar genom menyer och bilder.
9	-knapp - visar kameramenyer, väljer alternativ och bekräftar åtgärder.
10	USB-uttag.
11	Batteriladdningslampa.
12	Radera -knapp - används för att komma åt funktionen Radera i läget Uppspelning .
13	Tillbaka -knapp - används för att återgå till föregående meny eller vy.
14	Bildskärm.

Kamerans fram- och undersida

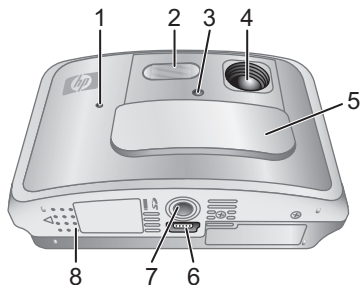

1	Mikrofon.
2	Blixt.
3	Självtlösar-/fokuseringslampa.
4	Objektiv.
5	Linsskydd/strömbrytare - används för att slå på och stänga av kameran samt skyddar linsen när kameran är avstängd.
6	Uttag för dockningsstation.
7	Stativfäste.
8	Batteri-/minneskortfack.

Kameradockningsinsats

Om du köper en HP Photosmart dockningsstation följer det med flera plastinsatser. När du förbereder dockningsstationen för användning med den här kameran ska du använda dockningsinsatsen med den triangelformade svarta etiketten. Anvisningar finns i den dokumentation som medföljde dockningsstationen.

2 Förbereda kameran

Installera batteriet

1. Öppna batteri-/minneskortfacket genom att skjuta spärren åt sidan enligt symbolen på luckan.
2. Sätt i batteriet i det större facket och tryck in det tills det fastnar i spärren.
3. Stäng luckan till batteri-/minneskortfacket.



 **Anmärkning** Innan du använder batteriet första gången måste du se till att det är fulladdat. Stäng av kameran innan du tar ut batteriet.

När du ska ta ut batteriet trycker du på batterispärren enligt illustrationen tills batteriet lossnar.

Ladda batteriet

Du kan ladda batteriet i kameran med hjälp av USB-kabeln och nätadaptern.

 **Anmärkning** Din kamera använder ett laddningsbart HP Photosmart R07 litiumjonbatteri (L1812A/L1812B). Ladda ingen annan typ av batteri i kameran, dockningsstationen (tillval) eller snabbbladdaren (tillval).

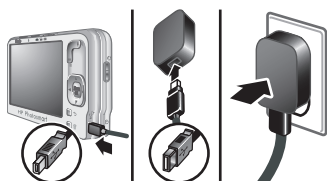

1. Anslut USB-kabelns lilla kontakt till kameran och den stora kontakten till nätadaptorn enligt illustrationen.
2. Anslut nätadaptorn till ett eluttag.

När kamerans batteriladdningslampa blinkar betyder det att batteriet laddas. När lampan börjar lysa med fast sken är batteriet fulladdat (det tar ca 2-3 timmar).

Slå på kameran

Du slår på kameran genom att öppna linsskyddet tills du hör ett klickljud och linsen ligger fri.

Stäng av kameran genom att stänga linsskyddet tills du hör ett klickljud och linsen är täckt.

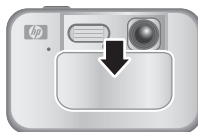

△ **Viktigt** När du öppnar och stänger linsskyddet får du inte röra vid linsen. Fingeravtryck på linsen kan försämra bildkvaliteten.

Välja språk

Använd ▲▼ ◀▶ för att välja önskat språk och tryck sedan på $\frac{\text{Menu}}{\text{OK}}$.

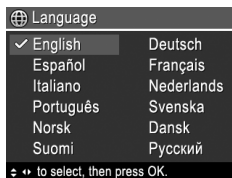

Ställa in region

Tillsammans med inställningen av språk avgör inställningen av region vilka standardinställningar som ska användas för datumformat och formatet på videosignalen för visning av kamerabilder på en TV.

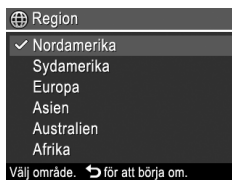

Använd ▲▼ för att välja önskad region och tryck sedan på $\frac{\text{Menu}}{\text{OK}}$.

Ställa in datum och tid

Genom att ställa in datum och tid korrekt blir det enklare att hitta bilderna när du har överfört dem till datorn, och bilderna får rätt datum och klockslag om du använder funktionen för datum- och tidsstämpel.

1. Använd ▲▼ om du vill ändra det markerade värdet.
2. Använd ◀▶ för att gå till de andra alternativen och upprepa steg 1 tills korrekt datum och tid är inställda.
3. Tryck på $\frac{\text{Menu}}{\text{OK}}$ när datum-, tids- och formatinställningarna är korrekta och tryck

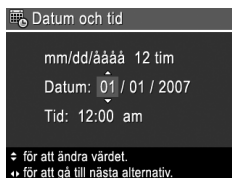

därefter på ^{Menu}/_{OK} igen för att bekräfta inställningarna.

Installera och formatera ett minneskort (tillval)

Denna kamera stöder Secure Digital-minneskort (SD) av både standard-, höghastighets- och högkapacitetstyp (SD och SDHC) med 32 MB till 8 GB.

1. Stäng av kameran och öppna batteri-/minneskortfacket.
2. Sätt i minneskortet i det mindre av facken (se bilden). Kontrollera att minneskortet snäpper fast ordentligt.
3. Stäng luckan till batteri-/minneskortfacket och slå på kameran.

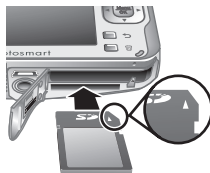

Anmärkning När du slår på kameran med ett minneskort installerat, visar kameran det antal bilder som du kan lagra på minneskortet vid den nuvarande inställningen av **bildkvalitet**. Kameran stöder lagring av maximalt 1999 bilder på ett minneskort.

Formatera alltid nya minneskort innan du använder dem första gången. Vid formateringen tas alla bilder bort från minneskortet. Se därför till att överföra eventuella bilder innan du formaterar minneskortet.

1. När kameran är påslagen skjuter du till .
2. Tryck på för att visa menyn **Radera**.
3. Använd för att välja **Formatera kort** och tryck sedan på ^{Menu}/_{OK}.
4. Använd för att välja **Ja** och tryck sedan på ^{Menu}/_{OK} så formateras kortet.

När du installerar ett minneskort lagras alla nya bilder och videoklipp på kortet i stället för i internminnet.

Du måste ta bort minneskortet om du vill använda kamerans internminne och visa bilder som sparats där.

Installera programvaran

HP Photosmart-programvaran har funktioner för att överföra foton och videoklipp till datorn, och även funktioner för att redigera sparade bilder (ta bort röda ögon, rotera, beskära, ändra storlek med mera).

För att du ska kunna installera HP Photosmart-programvaran måste din dator uppfylla de systemkrav som anges på kameraförpackningen. Om du vill veta mer om Windows Vista-stöd för kameran, se www.hp.com/go/windowsvista (endast på engelska).

Om du får problem med att installera eller använda HP Photosmart-programvaran finns mer information på Hewlett-Packards webbplats för teknisk support: www.hp.com/support.

Windows

1. Stäng alla program och inaktivera tillfälligt alla eventuella antivirusprogram.
2. Sätt i HP Photosmart Software CD i datorns CD-enhet och följ anvisningarna på skärmen. Om installationsbilden inte visas klickar du på **Start**, **Kör** och skriver **D:\Setup.exe**, där **D** motsvarar enhetsbokstaven för din CD-enhet. Klicka sedan på **OK**.
3. När installationen av programmet är klar ska du återaktivera antivirusprogrammet.

Macintosh

1. Sätt i HP Photosmart Software CD i datorns CD-enhet.
2. Dubbelklicka på CD-ikonen på datorns skrivbord.
3. Dubbelklicka på installationsikonen och följ sedan anvisningarna på skärmen.





När installationen är klar och du har startat om datorn, öppnas **Systeminställningar** automatiskt med inställningarna för **HP Photosmart-kamera**. Du kan ändra inställningarna så att HP Photosmart-programvaran startar automatiskt när du ansluter kameran till din Macintosh (om du vill veta mer, klickar du på hjälpknappen i dialogrutan med inställningar för **HP Photosmart-kameran**).

3 Ta bilder och spela in videoklipp

Skjut    till antingen  om du vill ta bilder eller  om du vill spela in videoklipp.

Ta en stillbild

Du kan ta en bild när kameran är inställd på  **Bildtagning**.



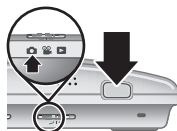

1. Skjut    till .
2. Rama in motivet på bildskärmen.
3. Tryck ned **slutarknappen** halvvägs för att mäta och låsa fokuseringen och exponeringen. Fokusramarna på bildskärmen blir gröna med heldragna linjer när fokus är låst.
4. Tryck ned **slutarknappen** helt och hållet för att ta bilden.



När du tagit en bild visas den en kort stund på kamerans bildskärm.

Spela in ett videoklipp

Du kan spela in en video i läget  **Videospelning**.

1. Skjut    till .
2. Rama in motivet på bildskärmen.
3. Tryck ned **slutarknappen** till hälften så att fokus och exponering mäts och låses. Fokusramarna på bildskärmen blir gröna med heldragna linjer när fokus är låst.

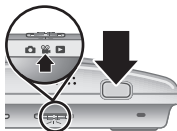

4. Tryck ned **slutarknappen** hela vägen och släpp den så startar videoinspelningen.
5. När du vill avsluta inspelningen trycker du ned **slutarknappen** och släpper den igen.







När du spelat in ett videoklipp visas det en kort stund på kamerans bildskärm.

Svenska

4 Granska och radera bilder och videoklipp









Granska bilder och videoklipp

Du kan granska bilder och videoklipp i läget  **Uppspelning**.

1. Skjut    till .
2. Navigera genom bilder och videoklipp med  . Om du vill spela upp en video trycker du på  så fort den första rutan i klippet visas på bildskärmen.

Radera en bild

Du kan radera enskilda bilder i läget  **Uppspelning**:

1. Skjut    till .
2. Använd   för att välja en bild eller ett videoklipp.
3. Tryck på  för att visa menyn  **Radera**.
4. Använd   för att välja **Denna bild** och tryck sedan på  **OK**.

5 Överföra och skriva ut bilder

Överföra bilder

Använd den här proceduren när du vill överföra bilder och videoklipp till datorn.

 **Anmärkning** Att överföra ett stort antal bilder med hög upplösning från ett minneskort till datorn kan ta upp till två timmar.

1. Stäng av kameran.
2. Anslut kameran till datorn med USB-kabeln som medföljde kameran.
3. Slå på kameran. När du får en indikation på bildskärmen om att kameran är ansluten till datorn ska du överföra bilderna genom att följa anvisningarna på datorskärmen. Om du har installerat HP Photosmart-programvaran och behöver mer information kan du gå till hjälpfunktionen i HP Photosmart-programvaran.



Svenska

Skriva ut bilder från kameran

Du kan ansluta kameran direkt till en PictBridge-certifierad skrivare och skriva ut stillbilder.



1. Kontrollera att skrivaren är påslagen, att det finns papper i den och att det inte visas några felmeddelanden om skrivaren.

2. Stäng av kameran och anslut den sedan till datorn med hjälp av den USB-kabel som medföljde kameran.

3. Slå på kameran.

4. När kameran är ansluten till skrivaren visar bildskärmen en bild. Använd ◀▶ för att välja den bild du vill skriva ut.

5. Tryck på $\frac{\text{Menu}}{\text{OK}}$.

6. I menyn **Utskriftsalternativ** markerar du **Skriv ut denna bild nu** och trycker på $\frac{\text{Menu}}{\text{OK}}$ för att påbörja utskriften.

 visas på den valda bilden på bildskärmen för att indikera att bilden håller på att skrivas ut.

7. När skrivaren har skrivit ut bilden ska du koppla bort kameran från skrivaren.



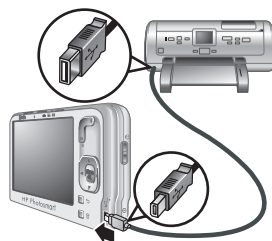











Om du vill veta mer om andra utskriftsalternativ, se den elektroniska användarhandboken eller alternativet **? Kamerahjälp** i valfri meny.



6 Snabbreferens för kameran



Använd det här kapitlet som en snabbreferens för kamerafunktionerna. Mer information om kamerans funktioner finns i den elektroniska användarhandboken eller i kamerahjälpen.

Bildtagning, Videoinspelning och Uppspelning



- Med  **Bildtagning** kan du rama in och ta bilder med hjälp av bildskärmen. Du aktiverar  **Bildtagning** genom att skjuta   till .
- Med  **Videoinspelning** kan du rama och spela in videoklipp med hjälp av bildskärmen. Du aktiverar  **Videoinspelning** genom att skjuta   till .
- I  **Uppspelning** kan du granska och radera bilder och videoklipp. Du aktiverar  **Uppspelning** genom att skjuta   till .

Kameramenyer





Med hjälp av menyer kan du justera kamerainställningarna, arbeta med bilder och nå kamerahjälpen.

- Inom en meny använder du   för att gå till specifika alternativ.
- Du kan lämna menyerna när som helst genom att trycka på .

 **Bildtagningsmeny** - låter dig justera kamerainställningar som påverkar egenskaperna hos de bilder som du kommer att ta med kameran i fortsättningen. Du når denna meny genom att skjuta



  till  och sedan trycka på $\frac{\text{Menu}}{\text{OK}}$. Du kan välja bland följande alternativ:

- Självutlösare
- Bildstabilisering (R840-serien)
- Anpassad belysning
- Bildkvalitet
- Bildserie
- Märkning
- Datum- och tidsstämpel
- Kompensation för exponering
- Exponeringsvariation
- Vitbalans
- ISO-hastighet
- AE-mätning
- Kamerakonfiguration
- Kamerahjälp



 **Videoinspelningsmeny** - låter dig justera kamerainställningar som påverkar egenskaperna hos de videoklipp som du kommer att spela in med kameran i fortsättningen. Du når denna meny genom att skjuta   till  och sedan trycka på $\frac{\text{Menu}}{\text{OK}}$. Du kan välja bland följande alternativ:

- Videokvalitet
- Självutlösare
- Märkning
- Kompensation för exponering
- Vitbalans
- AE-mätning
- Kamerakonfiguration

- Kamerahjälp

▶ **Uppspelningsmeny** - låter dig arbeta med bilderna. Du når denna meny genom att skjuta   till ▶ och sedan trycka på ^{Menu}OK. Du kan välja bland följande alternativ:

- Design Gallery (Ta bort röda ögon, Roterar, Använd effekter, Förbättra foton, Modifiera färg, Lägg till ramar, Beskär)
- Photosmart Express (Skriv ut, Dela, Beställ kopior online)
- Märkning
- Visa bildspel
- Sammanfoga panorama
- Flytta bilder till minneskortet
- Kamerakonfiguration
- Kamerahjälp

🔗 **Kamerakonfigurationsmeny** - låter dig ändra kamerans funktionssätt. Du når denna meny genom att trycka på ^{Menu}OK från ,  eller ▶ och därefter välja 🔗 **Kamerakonfiguration**. Du kan välja bland följande alternativ:

- Ljusstyrka på skärmen
- Kameraljud
- Tidsgräns för bildskärm
- Digital zoom
- Datum och tid
- USB-konfiguration
- TV-konfiguration
- Språk

? Kamerahjälpmeny—Ger beskrivningar av kamerans funktioner samt fotograferingstips. Du når denna meny genom att trycka på ^{Menu}OK från ,  eller  och därefter välja **? Kamerakonfiguration**. Du kan välja bland följande alternativ:

- Tio bästa tipsen
- Kameratillbehör
- Kameraknappar
- Använda fotograferingslägen
- Använda Design Gallery
- Använda Photosmart Express
- Skriva ut bilder
- Spela in videoklipp
- Granska bilder och video
- Märka bilder
- Radera bilder
- Överföra bilder
- Batterihantering
- Att få hjälp
- Rundtur bland kamerans funktioner
- Genvägar i kameran
- Om



Svenska

HP Photosmart R830/R840 digitalkameraserien

Dansk



i n v e n t

Juridiske bemærkninger

© Copyright 2007 Hewlett-Packard Development Company, L.P.

Oplysningerne i dette dokument kan ændres uden varsel. De eneste garantier for HP-produkter og -tjenester er anført i den udtrykkelige garanti der følger med sådanne produkter og tjenester. Intet i dette dokument bør fortolkes således at det udgør en ekstra garanti. HP kan ikke gøres ansvarlig for tekniske eller redaktionelle fejl eller undladelser i dette dokument.

Windows® er et amerikansk registreret varemærke tilhørende Microsoft Corporation.



SD-logoet er et varemærke tilhørende dets ejer.



Bortskaffelse af brugt udstyr fra private husholdninger i EU

Dette symbol på produktet eller emballagen betyder at produktet ikke må smides ud sammen med det almindelige husholdningsaffald. Det er dit ansvar at bortskaffe udstyret ved at indlevere det på en genbrugsstation for elektrisk udstyr. Ved at indlevere og genbruge udstyret når det skal bortskaffes, hjælper du med at bevare naturlige ressourcer og sikre at det genbruges på en måde som ikke skader folkesundheden og miljøet. Du kan få flere oplysninger om hvor du kan aflevere udstyret til genbrug, hos de lokale myndigheder, den lokale genbrugsstation eller i butikken hvor du købte produktet.

Skriv følgende informationer ned, så du har dem hvis du skulle få brug for dem senere:

- Modelnummer: _____
- Serienummer: _____
- Købsdato: _____

Indhold

1 Sådan kommer du i gang	
Sådan åbner du den elektroniske brugervejledning.....	53
Kameraets overside, side og bagside.....	54
Kameraets forside og underside.....	56
Indsats til kameradok.....	56
2 Konfiguration af kameraet	
Sådan sætter du batteriet i.....	57
Opladning af batteriet.....	57
Sådan tænder du for kameraet.....	58
Valg af sprog.....	59
Indstilling af område.....	59
Indstilling af dato og klokkeslæt.....	59
Isætning og formatering af hukommelseskort.....	60
Installation af softwaren.....	61
Windows.....	61
Macintosh.....	62
3 Om at tage billeder og optage videoklip	
Sådan tager du stillbilleder.....	63
Sådan optager du et videoklip.....	63
4 Visning og sletning af billeder og videoklip	
Sådan ser du billeder og videoklip.....	65
Sådan sletter du et billede.....	65
5 Overførsel og udskrivning af billeder	
Overførsel af billeder.....	66
Udskrivning af billeder fra kameraet.....	66
6 Oversigt over kameraets funktioner.....	68

1 Sådan kommer du i gang

Denne opsummerende vejledning indeholder de oplysninger du skal bruge for at komme i gang med at bruge kameraets væsentligste funktioner. Der er mere detaljerede oplysninger om kameraets funktioner i den elektroniske brugervejledning (se *Sådan åbner du den elektroniske brugervejledning* på side 53).

Den opsummerende vejledning	Den elektroniske brugervejledning
<p>I denne trykte vejledning er der oplysninger om:</p> <ul style="list-style-type: none">• Hvordan du hurtigt kommer i gang med at bruge kameraet• Installation af HP Photosmart-softwaren• Kameraets grundliggende funktioner	<p>I den elektroniske brugervejledning er der:</p> <ul style="list-style-type: none">• Beskrivelser af alle kameraets funktioner• Oplysninger om batteriet, bl.a:<ul style="list-style-type: none">• Forlængelse af batterilevetiden• En beskrivelse af batteriindikatorerne• Oplysninger om fejlretning• Beskrivelse af hvordan man får hjælp af HP• Oplysninger om kameraets specifikationer

Sådan åbner du den elektroniske brugervejledning



Den elektroniske brugervejledning findes på cd'en med HP Photosmart-softwaren.

Sådan får du vist brugervejledningen:

1. Sæt cd'en med HP Photosmart-softwaren i computerens cd-rom-drev.
2. Klik på **Vis brugervejledning** i installations-cd'ens hovedskærm-billede.

Den elektroniske brugervejledning overføres også til computeren når du installerer HP Photosmart-softwaren. Sådan får du vist brugervejledningen når den er overført til computeren:

- **Windows:** Åbn **HP Solution Center**, og klik derefter på **Hjælp**.
- **Macintosh:** Åbn **HP Device Manager**, og vælg **Brugervejledning** i genvejsmenuen **Oplysninger og indstillinger**.

Sådan får du hjælp

- På **www.hp.com** er der gode råd og værktøjer til at bruge kameraet mere effektivt. På dette website skal du klikke på **Learn About: Digital Photography** (siden findes kun på engelsk).
- På **www.hp.com/support** kan du finde hjælp til produkter, herunder firmware-, driver- og softwareopdateringer.
- Der er oplysninger om hvordan HP Photosmart-softwaren bruges, i den elektroniske hjælp.

Kameraets overside, side og bagside

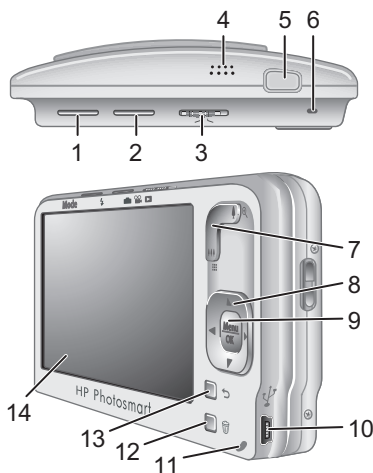

- | | |
|---|---|
| 1 | Optagefunktionsknap - bruges til at åbne menuen Optagefunktioner når kameraet er indstillet til Fotografering . De forskellige optagefunktioner er Automatisk, Nærbillede, Billedstabilisering (R830-serien), Teater, Panorama (fra venstre mod højre), Panorama (fra højre mod venstre), Landskab, Portræt, Action, Natportræt, Strand, Sne og Solnedgang. |
| 2 | Blitzknappen - bruges til at åbne blitzindstillingerne når kameraet er indstillet til Fotografering . Indstillingerne er Automatisk, Blitz til og Blitz fra. |

3	   Funktionsomskifter - skifter mellem Fotografering ,  Videoptagelse og  Afspilning (se <i>Fotografering</i> , <i>videoptagelse</i> og <i>afspilning</i> på side 68).
4	Højtaler.
5	Udløser .
6	Strømindikator.
7	Zoom -knap (digital og optisk) - aktiverer  /    zoomfunktionen når kameraet er indstillet til  Fotografering eller  Videoptagelse ; aktiverer  Miniaturer og  Forstør når kameraet er indstillet til  Afspilning .
8	  og   (knapper) - bruges til at skifte mellem menupunkter og mellem billeder.
9	 <small>Menu</small>  <small>OK</small> (knap) - bruges til at åbne kameraets menuer, vælge indstillinger og bekræfte handlinger.
10	Usb-stik.
11	Batteriopladningsindikator.
12	 Sletteknap - bruges til at aktivere slettefunktionen mens kameraet er indstillet til  Afspilning .
13	 Tilbageknap - du kommer tilbage til den forrige menu eller funktion.
14	Display.

Kameraets forside og underside

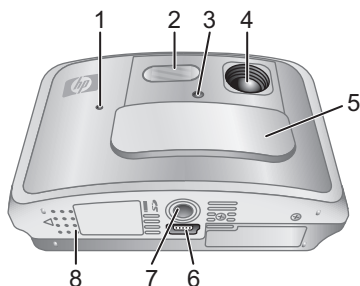

1	Mikrofon.
2	Blitz.
3	Indikator for selvudløseren/fokuseringshjælpelyset.
4	Objektiv.
5	Dæksel til objektivet/afbryderknop - bruges til at tænde og slukke for kameraet og til at beskytte objektivet når kameraet er slukket.
6	Stik til dok.
7	Stativgevind.
8	Dæksel til batteriet/hukommelseskortet.

Dansk

Indsats til kameradok

Hvis du køber en HP Photosmart-dok, leveres den med flere plastikindsatser. Når dokken skal bruges sammen med dette kamera, skal du bruge indsatsen med den sorte trekant. Der er flere oplysninger i den vejledning som fulgte med dokken.

2 Konfiguration af kameraet

Sådan sætter du batteriet i

1. Åbn dækslet til batterihuset/hukommelseskortet ved at skubbe låsen som vist på dækslet.
2. Sæt batteriet i det største af rummene, og skub indtil det falder i hak.
3. Luk dækslet til batterihuset/hukommelseskortet.



 **Bemærk!** Du bør lade batteriet helt op inden det tages i brug. Husk at slukke kameraet inden du fjerner batteriet igen.

Når du vil fjerne batteriet, skal du skubbe låsen som vist på dækslet, så batteriet stikker ud, og det kan tages ud af batterihuset.

Opladning af batteriet

Du kan lade batteriet op mens det sidder i kameraet, vha. usb-kablet og strømadapteren.

 **Bemærk!** Der bruges et genopladeligt HP Photosmart R07-litium-ion-batteri (L1812A/L1812B) i kameraet. Lad ikke andre batterier op i kameraet, dokken eller lynopladeren.

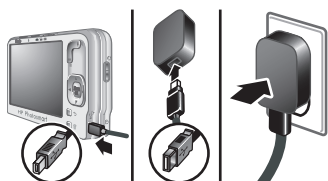

1. Sæt usb-kablets lille stik i kameraet og det store stik i strømadapteren, som vist.
2. Slut strømadapteren til en stikkontakt.

Indikatoren der angiver at batteriet lades op, blinker under opladningen. Når indikatoren lyser permanent, er batteriet ladet helt op (det tager ca. 2-3 timer).

Sådan tænder du for kameraet

Kameraet tændes ved at skubbe dækslet foran objektivet til side indtil det falder i hak, og objektivet er afdækket.

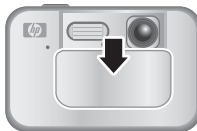

Kameraet slukkes ved atter at skubbe dækslet hen foran objektivet indtil det falder i hak, og objektivet er dækket.

- △ **Forsigtig!** Når du skubber dækslet til side, skal du sørge for at du ikke kommer til at røre ved objektivet. Hvis der kommer fingeraftryk på det, kan det nemlig forringe kvaliteten af de billeder du tager.

Valg af sprog

Brug ▲▼ ◀▶ til at vælge sprog, og tryk derefter på ^{Menu} _{OK} .

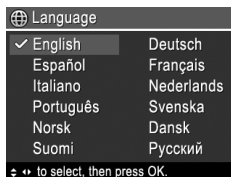

Indstilling af område

Indstillingerne for sprog og område er afgørende for datoformatet og formatet af videosignalet til visning af kameraets billeder på et fjernsyn.

Brug ▲▼ til at vælge det område du befinder dig i, og tryk derefter på ^{Menu} _{OK} .

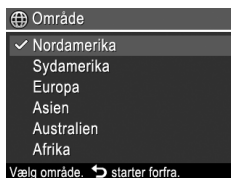

Indstilling af dato og klokkeslæt

Hvis du indstiller dato og klokkeslæt nøjagtigt, er det nemmere at finde bestemte billeder når du har overført dem til computeren, og det sikrer samtidig at billederne bliver datostemplet korrekt, hvis du benytter den funktion.

1. Brug ▲▼ til at justere den markerede værdi.
2. Brug ◀▶ til at flytte markøren til de andre punkter, og gentag trin 1 indtil både dato og klokkeslæt er indstillet korrekt.



- Tryk på  når dato, klokkeslæt og datoformat er korrekte, og tryk så på  en gang til for at bekræfte det.

Isætning og formatering af hukommelseskort







Kameraet understøtter både almindelige, High Speed- og High Capacity-hukommelseskort af typen SD og SDHC (Secure Digital) mellem 32 MB og 8 GB.

- Sluk kameraet, og åbn dækslet til batterihuset/hukommelseskortet.
- Sæt hukommelseskortet, der købes separat, i det mindste af rummene, som vist. Sørg for at hukommelseskortet falder i hak.
- Luk dækslet til batterihuset/hukommelseskortet, og tænd for kameraet.



 **Bemærk!** Når du tænder kameraet, og der sidder et hukommelseskort i det, vises det hvor mange billeder der er plads til på kortet hvis du tager dem med de nuværende indstillinger for **billedkvaliteten**. Du kan højst gemme 1999 billeder på et hukommelseskort med dette kamera.

Et nyt hukommelseskort skal altid formateres inden det bruges første gang. Under formateringen slettes alle billeder på hukommelseskortet, så du skal sørge for først at overføre dem til computeren.

- Tænd kameraet, og skub    hen på .
- Tryk på  for at åbne menuen  **Slet**.

- Tryk på ▲▼ indtil **Formatér kortet** er markeret, og tryk så på ^{Menu}OK .
- Tryk på ▲▼ så **Ja** er markeret, og tryk derefter på ^{Menu}OK for at formatere kortet.

Når du har sat et hukommelseskort i kameraet, gemmes nye billeder og videoklip på det og ikke i den interne hukommelse.

Hvis du vil benytte den interne hukommelse eller se de billeder der evt. er gemt der, skal du først slukke kameraet og tage hukommelseskortet ud.

Installation af softwaren

HP Photosmart-softwaren rummer funktioner til at overføre billeder og videoklip til computeren og til at redigere billeder med (fjerne røde øjne, rotere og dreje billeder, ændre billedstørrelsen m.v.).

For at kunne installere HP Photosmart-softwaren, skal din computer opfylde systemkravene, der er angivet på kameraets emballage. Der er oplysninger om understøttelse af Windows Vista på www.hp.com/go/windowsvista (siden findes kun på engelsk).

Hvis du har problemer med at installere eller bruge HP Photosmart-softwaren, kan du få hjælp på HP's website for teknisk support: www.hp.com/support.

Windows

- Luk alle programmer, og deaktiver antivirus-softwaren midlertidigt.

2. Sæt cd'en med HP Photosmart-softwaren i computerens cd-rom-drev, og følg anvisningerne på skærmen. Hvis installationsprogrammet ikke startes automatisk, skal du klikke på **Start**, derefter på **Kør**, skrive **D:\Setup.exe**, hvor **D** er bogstavbetegnelsen for dit cd-rom-drev, og endelig klikke på **OK**.
3. Når softwaren er installeret, skal du huske at aktivere antivirus-softwaren igen.

Macintosh

1. Sæt cd'en med HP Photosmart-softwaren i cd-rom-drevet.
2. Dobbeltklik på cd-ikonet på computerens skrivebord.
3. Dobbeltklik på installationsikonet, og følg anvisningerne på skærmen.





Når installationen er gennemført, og du har genstartet computeren, åbnes indstillingerne for kameraet automatisk i **Systemindstillinger**. Indstillingerne kan ændres så HP Photosmart-softwaren startes automatisk når kameraet sluttes til computeren (hvis du vil have flere oplysninger, kan du klikke på **Hjælp** i dialogboksen med indstillingerne for kameraet).

3 Om at tage billeder og optage videoklip

Skub    hen på enten  hvis du vil tage billeder, eller  hvis du vil optage et videoklip.

Sådan tager du stillbilleder

Når kameraet er indstillet til  **Fotografering**, kan du tage billeder.



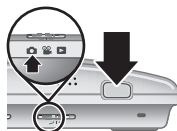

1. Skub    hen på .
2. Sørg for at motivet vises på displayet.
3. Tryk **udløseren** halvvejs ned for at måle og låse afstandsindstillingen og eksponeringstiden. De firkantede parenteser på displayet bliver grønne når afstanden er låst.
4. Tryk **udløseren** helt ned for at tage billedet.



Når du har taget billedet, vises det kort på displayet.

Sådan optager du et videoklip

Når kameraet er indstillet til  **Videoptagelse**, kan du optage videoklip.

1. Skub    hen på .
2. Sørg for at motivet vises på displayet.
3. Tryk **udløseren** halvvejs ned for at låse afstandsindstillingen og eksponeringstiden. De firkantede parenteser på displayet bliver grønne når afstanden er låst.

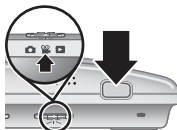







4. Tryk **udløseren** helt ned og slip den igen, så starter videooptagelsen.
5. Når du vil stoppe videooptagelsen, skal du atter trykke på **udløseren** og slippe den igen.

Når du har optaget videoklipet, vises det kort på displayet.

4 Visning og sletning af billeder og videoklip

Sådan ser du billeder og videoklip











Du kan se billeder og videoklip når kameraet er indstillet til  **Afspilning**.

1. Skub   hen på .
2. Brug   til at gennemse de enkelte billeder og videoklip. Hvis du vil afspille et videoklip, skal du trykke på  når det første billede i klippet vises på displayet.

Sådan sletter du et billede

Du kan slette billeder når kameraet er indstillet til

 **Afspilning**:

1. Skub   hen på .
2. Brug   til at vælge et billede eller videoklip.
3. Tryk på  for at åbne menuen  **Slet**.
4. Brug   til at markere **Dette billede**, og tryk så på  **OK**.

5 Overførsel og udskrivning af billeder

Overførsel af billeder

Du kan bruge følgende metode til at overføre billeder og videoklip til computeren.

 **Bemærk!** Det kan tage op til 2 timer at overføre mange billeder med høj opløsning fra hukommelseskortet til computeren.

1. Sluk kameraet.
2. Slut kameraet til computeren vha. det medfølgende usb-kabel.
3. Tænd for kameraet. Når du kan se på displayet at der er etableret forbindelse mellem kameraet og computeren, skal du blot følge anvisningerne på computerskærmen for at overføre billederne. Hvis du har installeret HP Photosmart-softwaren, er der flere oplysninger i hjælpen til den.



Dansk

Udskrivning af billeder fra kameraet

Kameraet kan sluttes til alle PictBridge-kompatible printere, så billederne kan udskrives.



1. Kontroller at printeren er tændt, at der er papir i skuffen, og at der ingen fejlmeddelelser er.

- Sluk for kameraet, og slut det til printeren vha. det medfølgende usb-kabel.
- Tænd for kameraet.
- Når kameraet er sluttet til printeren, vises der et billede på displayet. Brug ◀▶ til at markere det billede som skal udskrives.
- Tryk på $\frac{\text{Menu}}{\text{OK}}$.
- Vælg **Udskriv dette billede nu** i menuen **Udskriftsindstillinger**, og tryk på $\frac{\text{Menu}}{\text{OK}}$.
På displayet vises ikonet  oven på det valgte billede som tegn på at det udskrives.
- Når billedet er udskrevet, kan du afbryde forbindelsen mellem kameraet og printeren.

Du kan læse mere om mulighederne i forbindelse med udskrivning i den elektroniske brugervejledning og under **? Hjælp**, der findes i alle kameraets menuer.

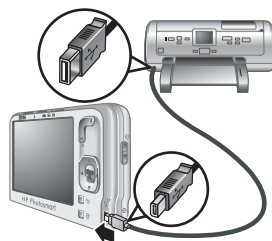

6 Oversigt over kameraets funktioner



Dette kapitel kan bruges til hurtigt at danne sig et overblik over kameraets funktioner. Hvis du vil vide mere om disse funktioner, kan du kigge i den elektroniske brugervejledning eller i kameraets indbyggede hjælp.

Fotografering, videooptagelse og afspilning





- Når kameraet er indstillet til  **Fotografering**, kan du bruge displayet til at stille ind på motivet og tage billeder.  **Fotografering** aktiveres ved at skubbe   hen på .
- Når kameraet er indstillet til  **Videooptagelse**, kan du bruge displayet til at stille ind på motivet og optage videoklip.  **Videooptagelse** aktiveres ved at skubbe   hen på .
- Når indstillingen  **Afspilning** er aktiveret, kan du se og slette billeder og videoklip.  **Afspilning** aktiveres ved at skubbe   hen på .

Kameramenuer







I menuerne kan du ændre kameraets indstillinger, bearbejde billederne og aktivere kameraets hjælpefunktion.

- Når den ønskede menu er åben, skal du bruge   til at markere de forskellige menupunkter.
- Du lukker menuen ved at trykke på .







I menuen  **Fotografering** kan du justere de kameraindstillinger der påvirker hvordan billederne kommer til at se ud. Du åbner menuen ved at skubbe

   hen på  og derefter trykke på  Menu
OK. Du kan vælge mellem følgende muligheder:







- Selvd løser
- Billedstabilisering (R840-serien)
- Belysningstilpasning
- Billedkvalitet
- Billedserie
- Mærkning
- Trykt dato og klokkeslæt
- Eksponeringskompensation
- Eksponeringsvariation
- Hvidbalance
- ISO-hastighed
- AE-måling
- Konfiguration
- Hjælp

I menuen  **Videooptagelse** kan du justere de kameraindstillinger der påvirker hvordan de videoklip som optages fremover, kommer til at se ud. Du åbner menuen ved at skubbe    hen på  og derefter trykke på  Menu
OK. Du kan vælge mellem følgende muligheder:

- Videokvalitet
- Selvd løser
- Mærkning
- Eksponeringskompensation
- Hvidbalance
- AE-måling
- Konfiguration
- Hjælp





I menuen  **Afspilning** kan du arbejde med billederne. Du åbner menuen ved at skubbe    hen på  og derefter trykke på  Menu  OK. Du kan vælge mellem følgende muligheder:

- Design (Fjern røde øjne, Roter, Anvend kunstneriske effekter, Forbedring af billederne, Farveændring, Tilføj ramme, Beskæring)
- Photosmart Express (Udskriv, Deling, Bestil billeder online)
- Mærkning
- Se lysbilledshow
- Saml panoramasekvensen
- Flyt billeder til kort
- Konfiguration
- Hjælp

I menuen  **Konfiguration** kan du ændre den måde kameraet fungerer på. Du åbner menuen ved at trykke på  mens kameraet er indstillet til enten ,  eller , og derefter vælge  **Konfiguration**. Du kan vælge mellem følgende muligheder:

- Displayets lysstyrke
- Kameralyde
- Sluk displayet efter:
- Digital zoom
- Dato og klokkeslæt
- Usb-konfiguration
- Tv-konfiguration
- Sprog

I menuen  **Hjælp** kan du finde beskrivelser af kameraets funktioner og gode råd om at tage billeder. Du åbner

menuen ved at trykke på  mens kameraet er indstillet til esnten ,  eller , og derefter vælge ? **Hjælp**. Du kan vælge mellem følgende muligheder:

- Ti gode råd
- Kameratilbehør
- Kameraets knapper
- Brug af optagefunktioner
- Brug af menuen Design
- Brug af Photosmart Express
- Udskrivning af billeder
- Optagelse af videoklip
- Gennemsyn af billeder og videoklip
- Mærkning af billeder
- Sletning af billeder
- Overførsel af billeder
- Håndtering af batterier
- Sådan får du hjælp
- Gennemgang af kameraets funktioner
- Kameragenveje
- Om



Digitalkamera i HP Photosmart R830/R840-serien



i n v e n t

Norsk

Juridiske merknader

© Copyright 2007 Hewlett-Packard Development Company, L.P.

Informasjonen i dette dokumentet kan endres uten forvarsel. De eneste garantiene for produkter og tjenester fra HP er angitt i garantierklæringene som følger med slike produkter eller tjenester. Ingenting i dette dokumentet kan tolkes som en tilleggsgaranti. HP er ikke erstatningsansvarlig for tekniske eller andre typer feil eller utelatelser i dette dokumentet.

Windows® er et registrert varemerke i USA for Microsoft Corporation.



SD-logoen er et varemerke for eieren.



Avhending av gammelt utstyr av brukere i private husholdninger i Den europeiske union

Dette symbolet på produktet eller emballasjen indikerer at produktet ikke må kastes sammen med husholdningsavfall. I stedet er det ditt ansvar å avhende det gamle utstyret ved å levere det til en miljøstasjon eller et utpekt innsamlingssted for resirkulering av gammelt elektrisk og elektronisk utstyr. Særskilt innsamling og resirkulering av det gamle utstyret ved avhending vil bidra til bevaring av naturressurser og sørge for at utstyret blir resirkulert på en måte som beskytter folkehelsen og miljøet. Ta kontakt med kommunale myndigheter, renovasjonsselskapet der du bor eller forretningen hvor du kjøpte produktet for å få mer informasjon om hvor du skal levere det gamle utstyret til resirkulering.

Fyll ut disse opplysningene slik at du har dem tilgjengelig:

- Modellnummer: _____
- Serienummer: _____
- Kjøpsdato: _____

Innhold

1 Komme i gang	
Åpne den elektroniske brukerhåndboken.....	76
Kameraets topp, side og bakside.....	78
Kameraets front og underside.....	80
Dokkinginnsats for kamera.....	80
2 Klargjøre kameraet	
Sette inn batteriet.....	81
Lade batteriet.....	81
Slå på kameraet.....	82
Velge språk.....	82
Angi region.....	83
Angi dato og klokkeslett.....	83
Installere og formatere ekstra minnekort.....	84
Installere programvare.....	85
Windows.....	85
Macintosh.....	85
3 Ta bilder og gjøre videoopptak	
Ta stillbilder.....	87
Gjøre videoopptak.....	87
4 Se på og slette bilder og videoopptak	
Se på bilder og videoopptak.....	89
Slette bilder.....	89
5 Overføre og skrive ut bilder	
Overføre bilder.....	90
Skrive ut bilder fra kameraet.....	90
6 Hurtigreferanse for kamera.....	92

1 Komme i gang

Denne trykte hurtigreferansen inneholder informasjonen du trenger for å komme i gang og bruke de viktigste funksjonene til kameraet. Du finner detaljert informasjon om kamerafunksjoner i den elektroniske brukerhåndboken (se *Åpne den elektroniske brukerhåndboken* på side 76).

Hurtigreferanse	Elektronisk brukerhåndbok
Den trykte håndboken vil hjelpe deg med følgende: <ul style="list-style-type: none">• Komme raskt i gang med å bruke kameraet• Installere HP Photosmart-programvaren• Gjør deg kjent med kameraets grunnleggende funksjoner	Den elektroniske brukerhåndboken inneholder: <ul style="list-style-type: none">• Beskrivelser av alle kamerafunksjoner• Batteriinformasjon, inkludert:<ul style="list-style-type: none">• forlenget driftstid• en beskrivelse av strømindikator-ikonene• Problemløsning• Få hjelp fra HP• Kameraspesifikasjoner

Åpne den elektroniske brukerhåndboken



Den elektroniske brukerhåndboken finnes på HP Photosmart Software CD.

Slik åpner du brukerhåndboken:

1. Sett inn HP Photosmart Software CD i datamaskinens CD-stasjon.
2. Klikk på **Vis brukerhåndbok** på hovedsiden til installeringsbildet.

Den elektroniske brukerhåndboken blir også kopiert til datamaskinen når du installerer HP Photosmart-programvaren. Slik åpner du brukerhåndboken etter at den er installert på datamaskinen:

- **Windows:** Åpne **HP Løsningssenter** og klikk på Hjelp.
- **Macintosh:** Åpne **HP Device Manager** og velg **Camera User Guide** (kameraets brukerhåndbok) fra lokalmenyen **Information and Settings** (informasjon og innstillinger).

Få hjelp

- Du finner tips og verktøy for mer effektiv bruk av kameraet på nettstedet **www.hp.com**. Her velger du **Learn About: Digital Photography** (bare på engelsk).
- Når det gjelder produktstøtte, inkludert oppdateringer av fastvare, programvare og drivere, se **www.hp.com/support**.
- Se programvarens elektroniske hjelp for å få hjelp til HP Photosmart-programvaren.

Kameraets topp, side og bakside

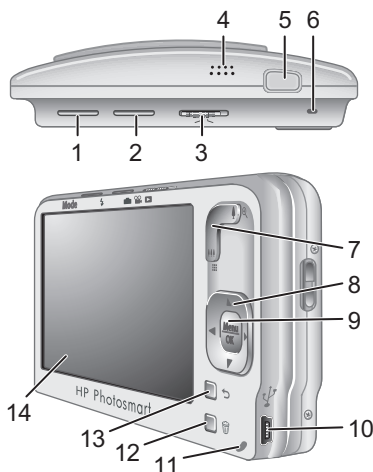

- | | |
|---|---|
| 1 | Modus-knapp - Åpner menyen Fotograferingsmodus under Fotografering . Alternativene for Fotograferingsmodus er Autom. modus, Nærbilde, Bildestabilisering (R830-serien), Teater, Panorama høyre, Panorama venstre, Landskap, Portrett, Bevegelse, Nattportrett, Strand, Snø og Solnedgang. |
| 2 | Blits-knapp - Gir tilgang til blitsinnstillingene ved Fotografering . Innstillingene er Autom. blits, Blits på og Blits av. |
| 3 | Modus-ikon - Veksler mellom Fotografering , Videoptak og Avspilling (se <i>Fotografering</i> , <i>Videoptak</i> og <i>Avspilling</i> på side 92). |

4	Høytaler
5	Lukker -knapp
6	Strømlampe
7	Zoom -spak (digital og optisk) - Gir tilgang til ▲/▲▲▲ Zoom i 📷 Fotografering - og 📹 Videooptak -modus, gir tilgang til funksjonene 🖼️ Miniatyrer og 🔍 Forstørr i ▶️ Avspilling -modus.
8	Knappene ▲▼ og ◀▶ - Brukes til å bla i menyer og bilder.
9	^{Menu} OK -knapp - Brukes til å vise kameramenyer, gjøre valg og bekrefte handlinger.
10	USB-kontakt
11	Batteriladelampe
12	🗑️ Slett -knapp - Gir tilgang til Slett -funksjonen ved ▶️ Avspilling .
13	↶ Tilbake -knapp - Bringer deg tilbake til forrige meny eller visning.
14	Bildeskjerm

Kameraets front og underside

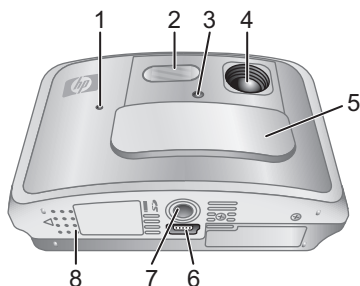

1	Mikrofon
2	Blits
3	Selvutløser/fokushjelpelampe
4	Linse
5	Linsedeksel / på/av-bryter - Slår kameraet på og av og beskytter linsen mens kameraet er av.
6	Dokkingkontakt
7	Feste for stativ
8	Batteri-/minnekortdeksel

Dokkinginnsats for kamera

Hvis du kjøper ekstrautstyret HP Photosmart dokkingstasjon for kamera, leveres den med flere innsatser i plast. Når du setter opp dokkingstasjonen for bruk med dette kameraet, bruker du dokkinginnsatsen med svart trekantet merke. Du finner veiledning i dokumentasjonen som fulgte med dokkingstasjonen.

2 Klargjøre kameraet

Sette inn batteriet

1. Åpne batteri-/minnekortdekslet ved å skyve dekselsperren som angitt på batteri-/minnekortdekslet.
2. Sett batteriet i det største sporet, og skyv det inn til det smekker på plass.
3. Lukk batteri-/minnekortdekslet.



 **Merk** Sørg for å fullade batteriet før du tar det i bruk. Slå kameraet av før du tar ut batteriet.

Når du skal ta ut batteriet, beveger du batterisperren i angitt retning til batteriet frigjøres.

Lade batteriet

Du kan lade batteriet i kameraet ved å bruke USB-kabelen og strømadapteren.

 **Merk** Kameraet bruker et oppladbart HP Photosmart R07 litiumionbatteri (L1812A/L1812B). Ikke lade noe annet batteri i kameraet, den ekstra dokkingstasjonen eller en ekstra hurtiglader.

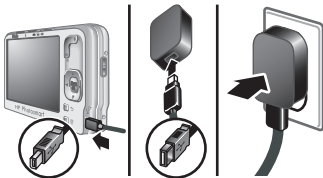

1. Koble den lille enden av USB-kabelen i kameraet og den store enden i strømadapteren, som vist.
2. Koble strømadapteren til en stikkontakt.

En blinkende batteriladelampe på kameraet indikerer at batteriet lades. Batteriet er fulladet når batteriladelampen lyser (etter ca. 2 til 3 timer).

Slå på kameraet

Når du skal slå kameraet på, skyver du opp linsedekselet til du hører et klikk og linsen avdekkes.

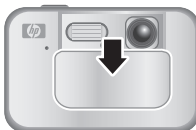

Når du skal slå kameraet av, skyver du linsedekselet igjen til du hører et klikk og linsen dekkes.

△ **Forsiktig** Hold fingrene klar av linsen når du skyver linsedekselet. Fingeravtrykk på linsen kan forringe bildekvaliteten.

Velge språk

Bruk ▲▼◀▶ til å velge ønsket språk, og trykk deretter på Menu
OK.

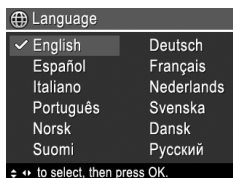

Angi region

Sammen med Språk-innstillingen bestemmer Region-innstillingen standard datoformat og formatet på videosignaler for visning av kamerabilder på TV.

Bruk ▲▼ til å velge ønsket region, og trykk deretter på $\frac{\text{Menu}}{\text{OK}}$.

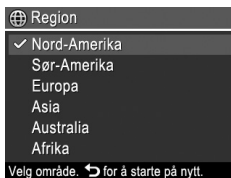

Angi dato og klokkeslett

Riktig angivelse av dato og klokkeslett vil være til hjelp når du skal finne bilder du har overført til datamaskinen, og sikrer at bildene blir riktig merket hvis du bruker funksjonen for dato- og tidsstempel.

1. Bruk ▲▼ til å endre verdien som er uthevet.
2. Bruk ◀▶ til å flytte til andre valg, og gjenta trinn 1 til datoen og klokkeslettet er riktig angitt.
3. Trykk på $\frac{\text{Menu}}{\text{OK}}$ når dato, klokkeslett og formatinnstillinger er riktige, og trykk på $\frac{\text{Menu}}{\text{OK}}$ igjen for å bekrefte.



Installere og formatere ekstra minnekort





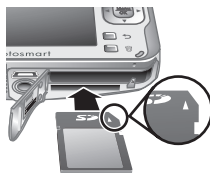









Dette kameraet støtter standard, høyhastighets og høykapasitets Secure Digital-minnekort (SD og SDHC) fra 32 MB til 8 GB.

1. Slå kameraet av og åpne batteri-/minnekortdekslet.
2. Sett inn det ekstra minnekortet i det lille sporet, som vist. Sørg for at minnekortet smekker på plass.
3. Lukk batteri-/minnekortdekslet og slå kameraet på.



 **Merk** Når du slår på kameraet og har satt inn et minnekort, angir kameraet hvor mange bilder du kan lagre på minnekortet med gjeldende **Bildekvalitet**-innstilling. Dette kameraet støtter lagring av maksimalt 1999 bilder på et minnekort.

Nye minnekort må alltid formateres før de brukes første gang. Formatering fjerner alle bilder fra minnekortet, så pass på at du overfører eksisterende bilder før du formaterer.

1. Med kameraet slått på skyver du    til .
2. Trykk på  for å vise  **Slett**-menyen.
3. Bruk   til å velge **Formater kort**, og trykk på  .
4. Bruk   til å velge **Ja**, og trykk på   for å formatere kortet.

Når du setter inn et minnekort, blir alle nye bilder og videoopptak lagret på kortet og ikke i interminnet.

Hvis du vil bruke internminnet og se på bilder som er lagret der, slår du kameraet av og tar ut minnekortet.

Installere programvare

HP Photosmart-programvaren inneholder funksjoner for å overføre bilder og videoklipp til datamaskinen, og funksjoner for å endre lagrede bilder (fjerne røde øyne, rotere, beskjære, endre størrelse og så videre).

For at du skal kunne installere HP Photosmart-programvaren må datamaskinen oppfylle systemkravene som er angitt på kameraets emballasje. Du kan lese om Windows Vista-støtten for kameraet på nettstedet www.hp.com/go/windowsvista (bare på engelsk).

Hvis du har problemer med å installere eller bruke HP Photosmart-programvaren, finner du mer informasjon på Hewlett-Packards nettsted for teknisk støtte: www.hp.com/support.

Windows

1. Lukk alle programmer og deaktiver eventuell antivirusprogramvare midlertidig.
2. Sett inn HP Photosmart Software CD i CD-stasjonen og følg veiledningen på skjermen. Hvis installeringsvinduet ikke vises, klikker du på **Start**, klikker på **Kjør**, skriver **D:\Setup.exe** (der **D** er bokstaven til CD-stasjonen) og klikker på **OK**.
3. Når programvaren er ferdig installert, aktiverer du antivirusprogramvaren igjen.



Macintosh

1. Sett inn HP Photosmart Software CD i CD-stasjonen.
2. Dobbeltklikk på CD-ikonet på datamaskinens skrivebord.

3. Dobbelklikk på ikonet til installeringsprogrammet, og følg veiledningen på skjermen.





Når installeringen er fullført og du har omstartet datamaskinen, åpnes **Systeminnstillinger** automatisk med innstillingene for **HP Photosmart-kamera**. Du kan endre innstillingene slik at HP Photosmart-programvaren startes automatisk når du kobler kameraet til Macintosh-maskinen (klikk på Hjelp i dialogboksen med innstillinger for **HP Photosmart-kamera** for å få mer informasjon).

3 Ta bilder og gjøre videoopptak

Skyv    til enten  for å ta bilder eller til  for å ta opp videoklipp.

Ta stillbilder

Du kan ta bilder når  **Fotografering** er valgt.



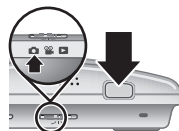

1. Skyv    til .
2. Finn utsnittet på bildeskjermen.
3. Trykk **Lukker**-knappen halvveis ned for å måle og låse fokus og eksponering. Fokusklammene på bildeskjermen lyser grønt når fokus er låst.
4. Trykk **Lukker**-knappen helt ned for å ta bildet.



Når du har tatt et bilde, viser kameraet det et kort øyeblikk på bildeskjermen.

Gjøre videoopptak

Du kan ta opp video når  **Videoopptak** er valgt.

1. Skyv    til .
2. Finn utsnittet på bildeskjermen.
3. Trykk **Lukker**-knappen halvveis ned for å måle fokus og eksponering. Fokusklammene på bildeskjermen lyser grønt når fokus er låst.
4. Trykk **Lukker**-knappen helt ned og slipp den for å starte videoopptaket.

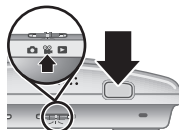







5. Du stopper videoopptaket ved å trykke på og slippe **Lukker**-knappen igjen.

Når du har tatt opp et videoklipp, viser kameraet det et kort øyeblikk på bildeskjermen.

4 Se på og slette bilder og videoopptak



Se på bilder og videoopptak

Du kan se på bilder og videoklipp ved **▶ Avspilling**.

1. Skyv    til .
2. Bruk   til å bla gjennom bildene og videoklippene.
Hvis du vil spille av et videoklipp, trykker du på  når det første bildet i klippet vises på bildeskjermen.

Slette bilder

Du kan slette enkeltbilder ved **▶ Avspilling**:

1. Skyv    til .
2. Bruk   til å velge et bilde eller videoklipp.
3. Trykk på  for å vise  **Slett**-menyen.
4. Bruk   til å velge **Dette bildet**, og trykk på  **OK**.

5 Overføre og skrive ut bilder

Overføre bilder

Bruk denne fremgangsmåten for å overføre bilder og videoklipp til datamaskinen.

 **Merk** Overføring av et stort antall bilder med høy oppløsning fra et minnekort til datamaskinen kan ta opptil to timer.

1. Slå kameraet av.
2. Koble det til datamaskinen ved hjelp av USB-kabelen som fulgte med kameraet.
3. Slå kameraet på. Når bildeskjermen viser at kameraet er koblet til datamaskinen, følger du veiledningen på dataskjermen for å overføre bildene. Hvis du har installert HP Photosmart-programvaren og trenger mer informasjon, bruker du hjelpefunksjonen i HP Photosmart-programvaren.



Skrive ut bilder fra kameraet

Du kan koble kameraet til en PictBridge-sertifisert skriver for å skrive ut bilder.

1. Kontroller at skriveren er slått på, at det er papir i skriveren og at den ikke viser feilmeldinger.



PictBridge

- Slå kameraet av og koble det til skriveren ved hjelp av USB-kabelen som fulgte med kameraet.
- Slå kameraet på.
- Når kameraet er koblet til skriveren, viser bildeskjermen et bilde. Bruk ◀▶ til å velge bildet du vil skrive ut.
- Trykk på $\frac{\text{Menu}}{\text{OK}}$.
- Velg **Skriv ut dette bildet nå** på **Utskriftsvalgmenyen** og trykk på $\frac{\text{Menu}}{\text{OK}}$ for å starte utskrift.
 vises over det valgte bildet på bildeskjermen for å angi at det blir skrevet ut.
- Når skriveren har skrevet ut bildet, kobler du kameraet fra skriveren.

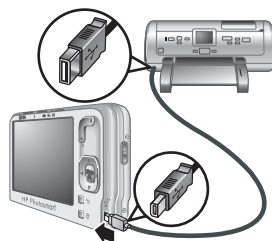



















Hvis du vil vite mer om andre utskriftsalternativer, kan du se i den elektroniske brukerhåndboken eller **? Hjelp til kameraet**, som finnes på alle menyene.

6 Hurtigreferanse for kamera



Bruk dette kapitlet som en hurtigreferanse til kameraets funksjoner. Du kan lære mer om disse kamerafunksjonene i den elektroniske brukerhåndboken eller kameraets hjelp.

Fotografering, Videoopptak og Avspilling

-  **Fotografering** gir deg mulighet til å finne utsnittet for bilder på bildeskjermen og ta bilder. Du aktiverer  **Fotografering** ved å skyve    til .
-  **Videoopptak** gir deg mulighet til å finne utsnittet for video på bildeskjermen og ta opp video. Du aktiverer  **Videoopptak** ved å skyve    til .
-  **Avspilling** gir deg mulighet å se på og slette bilder og videoklipp. Du aktiverer  **Avspilling** ved å skyve    til .

Kameraets menyer





Via menyene kan du endre kamerainnstillinger, arbeide med bilder og bruke kameraets hjelpefunksjon.

- Bruk   til å flytte til bestemte alternativer på en meny.
- Du kan når som helst gå ut av menyen ved å trykke på .



 **Fotograferingsmeny** - Gir deg mulighet til å endre kamerainnstillinger som har betydning for egenskapene til bilder du tar med kameraet etterpå. Du åpner denne

menyen ved å skyve    til , og trykker på $\frac{\text{Menu}}{\text{OK}}$. Du kan velge blant følgende alternativer:





- Selvtløser
- Bildestabilisering (R840-serien)
- Tilpasset lyssetting
- Bildekvalitet
- Bildeserie
- Merkelapp
- Dato- og tidsstempel
- Eksponeringskompensasjon
- Alternative eksponeringer
- Hvitbalanse
- ISO-hastighet
- AE-måling
- Kameraoppsett
- Hjelp til kamera

 **Videoopptaksmeny** - Gir mulighet til å endre kamerainnstillinger som har innvirkning på egenskapene til videoklippene du skal ta opp med kameraet. Du åpner denne menyen ved å skyve    til , og deretter trykke på $\frac{\text{Menu}}{\text{OK}}$. Du kan velge blant følgende alternativer:

- Videokvalitet
- Selvtløser
- Merkelapp
- Eksponeringskompensasjon
- Hvitbalanse
- AE-måling
- Kameraoppsett
- Hjelp til kamera

▶ **Avspillingsmeny** - Gir deg mulighet til å arbeide med bilder. Du åpner denne menyen ved å skyve   ▶ til ▶, og trykker på  ^{Menu} _{OK}. Du kan velge blant følgende alternativer:

- Designgalleri (Fjern røde øyne, Roter, Bruk kunstneriske effekter, Forbedre fotografier, Endre farger, Legg til rammer, Beskjær)
- Photosmart Express (Skriv ut, Del, Kjøp papirbilder online)
- Merkelapp
- Vis lysbildevisning
- Sett sammen panorama
- Flytt bilder til kort
- Kameraoppsett
- Hjelp til kamera

🔗 **Oppsettmeny** - Gir deg mulighet til å tilpasse kameraets virkemåte. Du åpner denne menyen ved å trykke på  ^{Menu} _{OK} fra ,  eller ▶ og deretter på  **Kameraoppsett**. Du kan velge blant følgende alternativer:

- Skjermens lysstyrke
- Kameralyd
- Skjermutkobling
- Digital zoom
- Dato og klokkeslett
- USB-konfigurasjon
- TV-konfigurasjon
- Språk

? **Hjelpemeny** - Inneholder beskrivelser av kamerafunksjoner og tips om å ta bilder. Du åpner denne

menyen ved å trykke på  fra ,  eller  og deretter på **? Hjelp til kameraet**. Du kan velge blant følgende alternativer:

- De beste tipsene
- Kameratilbehør
- Kameraknapper
- Bruke fotograferingsmodi
- Bruke Designgalleri
- Bruke Photosmart Express
- Skrive ut bilder
- Ta opp videoklipp
- Se gjennom bilder og video
- Merke bilder
- Slette bilder
- Overføre bilder
- Håndtere batterier
- Få hjelp
- Om kamerafunksjonene
- Kameranarveier
- Om

Norsk

96

Digitalkamera i HP Photosmart R830/R840-serien

HP Photosmart R830/
R840 -sarjan digitaalikamera

Suomi



i n v e n t

Oikeudelliset ilmoitukset

© Copyright 2007 Hewlett-Packard Development Company, L.P.

Tämän asiakirjan sisältämät tiedot voivat muuttua ilman ennakkoi ilmoitusta. HP:n tuotteiden ja palveluiden takuut määritellään niiden mukana toimitettavissa rajoitetun takuun lausekkeissa. Mikään tässä mainittu ei muodosta kattavampaa lisätakuuta. HP ei ole vastuussa tämän aineiston teknisistä tai toimituksellisista virheistä eikä puutteista.

Windows® on Microsoft Corporationin Yhdysvalloissa rekisteröity tavaramerkki.



SD-logo on omistajansa tavaramerkki.



Yksityiskotien jätteiden hävitys Euroopan unionin alueella

Tämä symboli tuotteessa tai sen pakkauksessa kertoo, että tuotetta ei saa hävittää kotitalousjätteen joukossa. Sen sijaan käyttäjän velvollisuus on hävittää tuote toimittamalla se tarkoitukseen osoitettuun sähkö- tai elektroniikkajätteen kierrätyspisteeseen. Hävitettävän laitteen keräys ja kierrätys hävitysaikana auttaa säästämään luonnonvaroja ja takaamaan, että laite kierrätetään tavalla, joka suojelee ihmisten terveyttä ja ympäristöä. Lisätietoja paikoista, jonne hävitettävä laite voidaan jättää kierrätettäväksi, saa kunnasta, jätehuoltopalvelusta huolehtivasta yrityksestä tai myymälästä, josta tuote on ostettu.

Kirjoita seuraavat tiedot tulevia tarpeita varten:

- Mallinumero: _____
- Sarjanumero: _____
- Ostopäivä: _____

Sisältö

1 Aloitus	
Sähköisen käyttöoppaan käyttäminen.....	100
Kameran yläosa, sivu ja takaosa.....	102
Kameran etupuoli ja pohja.....	104
Kameran telakointialustan kosketinkehys.....	104
2 Kameran asetusten määrittäminen	
Akun asettaminen.....	106
Akun lataaminen.....	106
Virran kytkeminen kameraan.....	107
Kielen valitseminen.....	108
Alueen määrittäminen.....	108
Päivämäärän ja kellonajan määrittäminen.....	108
Valinnaisen muistikortin asentaminen ja alustaminen.....	109
Ohjelmiston asentaminen.....	110
Windows.....	110
Macintosh.....	111
3 Kuvien ottaminen ja videoleikkeiden tallennus	
Kuvan ottaminen.....	112
Videoleikkeen tallennus.....	112
4 Kuvien ja videoleikkeiden tarkastelu ja poisto	
Kuvien ja videoleikkeiden tarkastelu.....	114
Kuvan poistaminen.....	114
5 Kuvien siirtäminen ja tulostaminen	
Kuvien siirtäminen.....	115
Kuvien tulostaminen kamerasta.....	115
6 Kameran pikaopas.....	117

1 Aloitus

Tämä painettu Pikaopas sisältää tietoja kamerasi tärkeimmistä ominaisuuksista, joiden avulla voit aloittaa käytön. Yksityiskohtaisia tietoja kameran ominaisuuksista löydät sähköisestä käyttöoppaasta (katso *Sähköisen käyttöoppaan käyttäminen*, sivu 100).

Pikaopas	Sähköinen käyttöopas
<p>Tämä painettu opas auttaa sinua</p> <ul style="list-style-type: none">• aloittamaan kameran käytön nopeasti• asentamaan HP Photosmart -ohjelmiston• tutustumaan kamerasi perustoimintoihin.	<p>Sähköisen käyttöoppaan sisältö:</p> <ul style="list-style-type: none">• Kaikkien kameran toimintojen kuvaukset• Akkutiedot, mukaan lukien:<ul style="list-style-type: none">• Akun keston pidentäminen• Virran merkkivalo -kuvakkeiden kuvaus• Vianmääritys• Avun saaminen HP:ltä• Kameran tekniset tiedot

Sähköisen käyttöoppaan käyttäminen



Sähköinen käyttöopas on HP Photosmart Software CD -levyllä.

Käyttöoppaan tarkasteleminen:

1. Aseta HP Photosmart Software CD -levy tietokoneen CD-asemaan.
2. Valitse asennusnäytön pääsivulla **Näytä Käyttöopas**.

Sähköinen käyttöopas kopioidaan myös tietokoneeseen, kun asennat HP Photosmart -ohjelmiston. Voit tarkastella tietokoneeseen asennettua käyttöopasta seuraavasti:







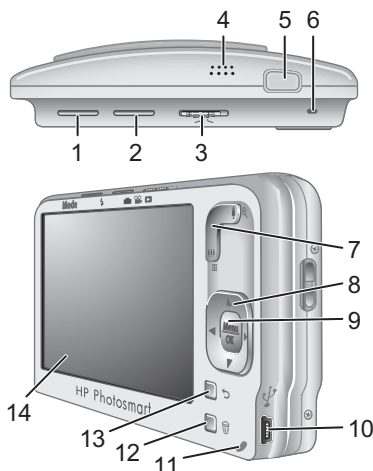

- **Windows:** Avaa **HP:n ratkaisukeskus** ja napsauta ohjepainiketta.
- **Macintosh:** Avaa **HP:n laitehallinta** ja valitse **Kameran käyttöopas** avattavasta **Tiedot ja asetukset** -valikosta.

Avun saaminen

- Vihjeitä ja työkaluja kameran tehokkaampaan käyttöön saat sivustosta **www.hp.com**. Valitse sivustosta **Lisätietoja: Digital Photography** (vain englanninkielinen).
- Jos tarvitset tuotetukea, mukaan lukien laiteohjelmiston, ohjelmiston ja ajurien päivitykset, siirry osoitteeseen **www.hp.com/support**.
- Jos haluat apua HP Photosmart -ohjelmiston käytössä, katso ohjelmiston online-ohjetta.

Kameran yläosa, sivu ja takaosa



1	Tila-painike - Avaa Kuvaustila -valikon  Kuvanotto -tilassa. Kuvaustila -vaihtoehdot ovat Automaattinen tila, Lähikuva, Vakaa kuva (R830 -sarja), Teatteri, Panoraama oikealle, Panoraama vasemmalle, Maisema, Muotokuva, Toiminta, Yömuotokuva, Ranta, Lumi ja Auringonlasku.
2	 Salama -painike - Avaa salama-asetukset  Kuvanotto -tilassa. Asetukset ovat Automaattinen, Salama käytössä ja Salama ei käytössä.
3	   -valitsin - Vaihtaa tilaa  Kuvanotto -,  Videontallennus - ja  Toisto -tilojen välillä (katso <i>Kuvanotto, videon tallennus ja toisto</i> , sivu 117).
4	Kaiutin.

5	Suljinpainike.
6	Virran merkkivalo.
7	Zoomikytkin (digitaalinen ja optinen) - Siirtyy zooomaustointoon kameran ollessa Kuvanotto - tai Videontallennus -tilassa; siirtyy Pikkukuvat - ja Suurennus -toimintoon kameran ollessa Toisto -tilassa.
8	- ja -painikkeet - Näillä selataan valikkoja ja kuvia.
9	-painike - Näyttää kameran valikot, valitsee vaihtoehdot ja vahvistaa toiminnot.
10	USB-liitin.
11	Akun latauksen merkkivalo.
12	Poista -painike - Otaa käyttöön Poista -toiminnon Toisto -tilassa.
13	Edellinen -painike - Palauttaa edelliseen valikkoon tai näkymään.
14	Kuvanäyttö.

Kameran etupuoli ja pohja

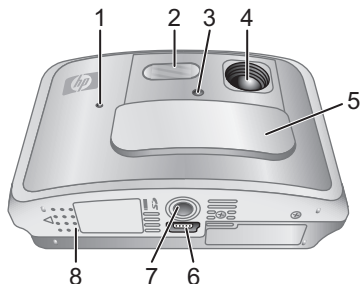

1	Mikrofoni.
2	Salama.
3	Vitkalaukaisimen valo/Tarkennuksen apuvalo.
4	Linssi.
5	Linssinsuojus / Virtakytkin - Kytkee kameraan virran tai katkaisee virran kamerasta ja suojaa linssiä virran ollessa katkaistuna.
6	Telakointialustan liitin.
7	Jalustan kiinnike.
8	Akun/muistikortin luukku

Kameran telakointialustan kosketinkehys

Jos hankit lisävarusteena saatavan HP Photosmart -telakointialustan, sen mukana toimitetaan monta muovista kosketinkehystä. Kun otat telakointialustan käyttöön tämän kameras kanssa, käytä mustalla kolmiolla

merkittyä telakointialustan kosketinkehystä. Ohjeita on telakointialustan mukana toimitetuissa oppaissa.

Suomi

2 Kameran asetusten määrittäminen

Akun asettaminen

1. Avaa akun/muistikortin luukku työntämällä luukun salpaa akun/muistikortin luukussa olevan kuvan mukaisesti.
2. Aseta akku isompaan aukkoon ja työnnä akkua, kunnes se lukittuu paikalleen.
3. Sulje akun/muistikortin luukku.



 **Huomautus** Lataa akku täyteen ennen ensimmäistä käyttökertaa. Katkaise virta kamerasta ennen kuin poistat akun.

Poista akku siirtämällä akun salpaa kuvassa esitetyllä tavalla, kunnes akku vapautuu.

Akun lataaminen

Akun voi ladata USB-kaapelin ja verkkolaitteen avulla akun ollessa kamerassa.

 **Huomautus** Kamerassa on ladattava HP Photosmart R07 -litiumioniakku (L1812A/ L1812B). Älä lataa mitään muuta akkua kamerassa, valinnaisessa telakointialustassa tai valinnaisessa pikalaturissa.

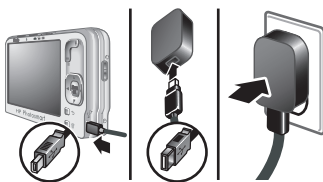

1. Kytke USB-kaapelin pienempi pää kameraan ja suurempi pää verkkolaitteeseen kuvassa esitetyllä tavalla.
2. Kytke verkkolaite pistorasiaan.

Kameran akun latauksen vilkkuva merkkivalo osoittaa, että akkua ladataan; akku on ladattu täyteen, kun merkkivalo palaa tasaisena (noin 2-3 tunnin jälkeen).

Virran kytkeminen kameraan

Kameraan kytketään virta työntämällä linssinsuojusta auki, kunnes se naksahtaa ja linssi paljastuu.

Kamerasta katkaistaan virta työntämällä linssinsuojusta kiinni, kunnes se naksahtaa ja linssi peittyi.

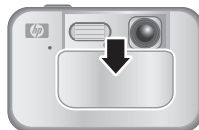

- △ **Varoitus** Varo koskemasta linssiä, kun työntät linssinsuojusta auki. Linssissä olevat sormenjäljet voivat heikentää kuvanlaatua.

Kielen valitseminen

Valitse haluamasi kieli painikkeilla ▲▼ ◀▶, ja paina sitten -painiketta.

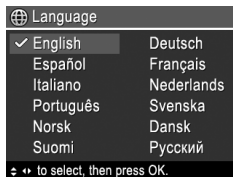

Alueen määrittäminen

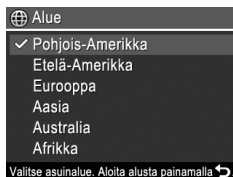

Kieli- ja alue-asetukset määrittävät päivämäärän ja videosignaalin oletusmuodon kameran kuvien televisiokatselua varten.

Valitse haluamasi alue painikkeilla ▲▼, ja paina sitten -painiketta.



Päivämäärän ja kellonajan määrittäminen

Asettamalla päivämäärän ja kellonajan oikein voit löytää kuvat helpommin siirrettyäsi ne tietokoneeseen ja varmistaa, että kuvat merkitään oikein päivämäärän ja kellonajan leimaustoimintoa käytettäessä.

1. Säädä korostettua arvoa ▲▼-painikkeilla.
2. Siirry toisiin valintoihin ◀▶-painikkeilla ja toista vaihetta 1, kunnes päivämäärä ja kellonaika on asetettu oikein.
3. Paina -painiketta, kun päivämäärä-, aika- ja alustusasetukset ovat oikein, ja vahvista ne painamalla uudelleen -painiketta.

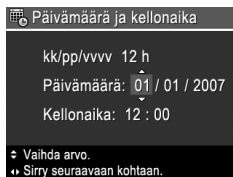

Valinnaisen muistikortin asentaminen ja alustaminen





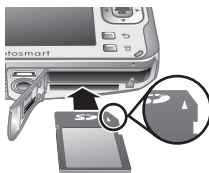









Kamera tukee tavallisia, nopeita ja suurikapasiteettisia 32Mt:n - 8Gt:n Secure Digital -muistikortteja (SD ja SDHC).

1. Katkaise kamerasta virta ja avaa akun/muistikortin luukku.
2. Aseta valinnainen muistikortti pienempään aukkoon kuvassa esitetyllä tavalla. Varmista, että muistikortti napsahtaa paikalleen.
3. Sulje akun/muistikortin luukku ja sammuta kamera.



 **Huomautus** Kun kytket kameraan virran muistikortin ollessa paikallaan, kamera näyttää, montako kuvaa muistikortille vielä mahtuu käytössä olevalla **Kuvanlaatu**-asetuksella. Tällä kameralla voi tallentaa enintään 1 999 kuvaa muistikortille.

Uudet muistikortit täytyy aina alustaa ennen ensimmäistä käyttökertaa. Alustaminen poistaa kaikki muistikortissa olevat kuvat, joten muista siirtää nykyiset kuvat muualle ennen alustamista.

1. Kun kameraan on kytketty virta, siirrä    -valitsin  -kohtaan.
2. Painamalla  -painiketta saat esiin  **Poista**-valikon.
3. Valitse   -painikkeilla **Alusta kortti**, ja paina sitten   -painiketta.
4. Valitse   -painikkeilla **Kyllä**, ja alusta sitten kortti painamalla   -painiketta.

Kun olet asentanut muistikortin, kaikki uudet kuvat ja videoleikkeet tallennetaan kortille sisäisen muistin sijasta.

Katkaise kamerasta virta ja poista muistikortti, jos haluat käyttää sisäistä muistia ja nähdä sinne tallennetut kuvat.

Ohjelmiston asentaminen

HP Photosmart -ohjelmiston avulla voit siirtää kuvia ja videoleikkeitä tietokoneeseen sekä muokata tallennettuja kuvia. Kuvista voi esimerkiksi poistaa punasilmäisyyttä, niitä voi kiertää sekä rajata ja niiden kokoa voi muuttaa.

HP Photosmart -ohjelmiston asentaminen edellyttää, että tietokoneesi on kameran pakkauksessa ilmoitettujen järjestelmävaatimusten mukainen. Lisätietoja Windows Vista -tuesta kamerallesi on osoitteessa www.hp.com/go/windowsvista (vain englanninkielinen).

Jos HP Photosmart -ohjelmiston asennus tai käyttö tuottaa ongelmia, katso lisätietoja Hewlett-Packardin teknisen tuen Web-sivustosta osoitteesta www.hp.com/support.

Windows





1. Sulje kaikki ohjelmat ja ota virustentorjuntaohjelmisto väliaikaisesti pois käytöstä.
2. Aseta HP Photosmart Software CD -levy CD -asemaan ja noudata näytössä näkyviä ohjeita. Jos asennusikkuna ei tule näyttöön, valitse **Käynnistä**, **Suurita**, kirjoita **D:\Setup.exe**, jossa **D** on CD -aseman tunnus, ja valitse sitten **OK**.
3. Kun ohjelmisto on asennettu, ota virustentorjuntaohjelmisto uudelleen käyttöön.

Macintosh

1. Aseta HP Photosmart Software CD -levy CD -asemaan.
2. Kaksoisosoita tietokoneen työpöydällä näkyvää CD:n symbolia.
3. Kaksoisosoita asennussymbolia ja noudata sitten näytön ohjeita.





Kun asennus on valmis ja olet käynnistänyt tietokoneen uudelleen, **Järjestelmäasetukset** avaa automaattisesti **HP Photosmart -kamera** -asetukset. Voit muuttaa asetuksia niin, että HP Photosmart -ohjelmisto käynnistyy automaattisesti, kun kytket kameran Macintosh -tietokoneeseen (lisätietoja saat painamalla **HP Photosmart -kameran** asetusikkunan ohjepainiketta).

3 Kuvien ottaminen ja videoleikkeiden tallennus

Työnnä   -valitsin -kohtaan, jos haluat ottaa valokuvia, tai -kohtaan, jos haluat tallentaa videoleikkeitä.

Kuvan ottaminen

Voit ottaa kuvia tilanvalitsimen ollessa  **Kuvanotto**-kohdassa.



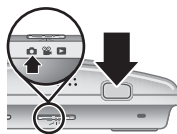

1. Työnnä   -valitsin -kohtaan.
2. Rajaa kuvauskohte kuvanäytössä.
3. Mittaa ja lukitse tarkennus ja valotus painamalla **suljinpainike** puoliväliin. Kuvanäytössä olevat tarkennusalueen ilmaisimet muuttuvat tasaisen vihreiksi, kun kohdistus on lukittu.
4. Ota kuva painamalla **suljinpainike** kokonaan alas.



Kun olet ottanut kuvan, se näkyy hetken kameran kuvanäytössä.

Videoleikkeen tallennus

Voit tallentaa videokuvaa valitsimen ollessa  **Videontallennus**-kohdassa.

1. Työnnä   -valitsin -kohtaan.
2. Rajaa kuvauskohte kuvanäytössä.

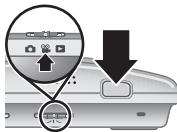







3. Mittaa tarkennus ja valotus painamalla **suljinpainike** puoliväliin. Kuvanäytön tarkennusalueen ilmaismimet muuttuvat vihreiksi, kun kamera on lukinnut tarkennuksen.
4. Aloita videon tallennus painamalla **suljinpainike** kokonaan alas ja vapauttamalla se.
5. Pysäytä videoleikkeen tallennus painamalla **suljinpainiketta** uudelleen ja vapauttamalla se.

Kun olet tallentanut videoleikkeen, se näkyy hetken kameran kuvanäytössä.

4 Kuvien ja videoleikkeiden tarkastelu ja poisto











Kuvien ja videoleikkeiden tarkastelu

Voit tarkastella kuvia ja videoleikkeitä  **Toisto**-tilassa.

1. Työnnä   -valitsin  -kohtaan.
2. Voit selata kuvia ja videoleikkeitä   -painikkeilla. Voit toistaa videoleikkeen painamalla  -painiketta, kun leikkeen ensimmäinen kuva tulee näkyviin kuvanäyttöön.

Kuvan poistaminen

Voit poistaa yksittäisiä kuvia  **Toisto**-tilassa.

1. Työnnä   -valitsin  -kohtaan.
2. Valitse kuva tai videoleike   -painikkeilla.
3. Painamalla  -painiketta saat esiin  **Poista**-valikon.
4. Valitse   -painikkeilla **Tämä kuva**, ja paina sitten   -painiketta.

5 Kuvien siirtäminen ja tulostaminen

Kuvien siirtäminen

Tämän toimenpiteen avulla voit siirtää kuvia ja videoleikkeitä tietokoneelle.

 **Huomautus** Jos suuritarkkuuksisia kuvia on paljon, niiden siirtäminen muistikortilta tietokoneeseen voi kestää jopa kaksi tuntia.

1. Katkaise kamerasi virta.
2. Kytke kamera tietokoneeseen kamerasi mukana tulleen USB-kaapelin avulla.
3. Kytke kameraan virta. Kun kuvanäyttö osoittaa, että kamera on kytketty tietokoneeseen, siirrä kuvat muualle tietokoneen näyttöön tulevien ohjeiden mukaisesti. Jos olet asentanut HP Photosmart -ohjelmiston ja tarvitset lisätietoja, katso ohjeita HP Photosmart -ohjelmiston Ohje-toiminnosta.



Kuvien tulostaminen kamerasta

Voit liittää kamerasi mihin tahansa PictBridge-tulostimeen kuvien tulostusta varten.

1. Tarkista, että tulostimen virta on päällä, tulostimessa on paperia ja että tulostimessa ei näy virhesanomia.



2. Sammuta virta kamerasta ja yhdistä se sitten tulostimeen kameran mukana toimitetulla USB-kaapelilla.
3. Kytke kameraan virta.
4. Kun kamera on kytketty tulostimeen, kuvanäytössä näkyy kuva. Valitse tulostettava kuva ◀▶ -painikkeilla.
5. Paina ^{Menu}/_{OK} -painiketta.
6. Valitse **Tulostusvalinnat**-valikosta **Tulosta tämä kuva nyt** ja aloita tulostus painamalla ^{Menu}/_{OK} .
 tulee näkyviin valitun kuvan päälle kuvanäyttöön. Se osoittaa, että kuvaa tulostetaan.
7. Kun tulostin on tulostanut kuvan, irrota kamera tulostimesta.

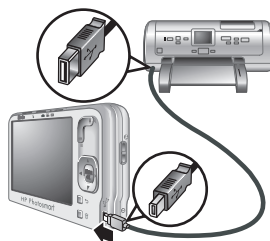

Lisätietoja muista tulostusvaihtoehdoista on sähköisessä käyttöoppaassa tai kaikista valikoista löytyvässä **? Kameran ohje** -toiminnossa.

6 Kameran pikaopas

Tässä kappaleessa on pikaohjeita kameran käytöstä. Lisätietoja kameran ominaisuuksista löytyy sähköisestä Käyttöoppaasta ja kameran Ohjeesta.







Kuvanotto, videon tallennus ja toisto

-  **Kuvanotto**-tilassa voit rajata kuvia kuvanäytössä ja ottaa kuvia.  **Kuvanotto**-tila otetaan käyttöön siirtämällä   -valitsin -kohtaan.
-  **Videontallennus**-tilassa voit rajata videoleikkeitä kuvanäytössä ja tallentaa videoita.  **Videontallennus**-tila otetaan käyttöön siirtämällä   -valitsin -kohtaan.
-  **Toisto**-tilassa voit tarkastella ja poistaa kuvia ja videoleikkeitä.  **Toisto**-tila otetaan käyttöön siirtämällä   -valitsin -kohtaan.

Kameran valikot







Valikoiden avulla voit säätää kameran asetuksia, käsitellä kuvia ja käyttää kameran ohjetta.

- Valikossa voit siirtyä haluamaasi kohtaan ▲▼-painikkeilla.
- Voit poistua valikosta painamalla koska tahansa ↶-painiketta.





 **Kuvanotto-valikko** - Tämän valikon avulla voit säätää kamera-asetuksia, jotka vaikuttavat kameralla otettavien kuvien ominaisuuksiin. Tämä valikko avataan siirtämällä   -valitsin -kohtaan ja painamalla sitten   -painiketta. Voit valita seuraavista vaihtoehdoista:

- Vitkalaukaisin

- Vakaa kuva (R840-sarja)
- Sopeutuva valaistus
- Kuvanlaatu
- Jatkuva kuva
- Tunniste
- PVÄ ja KLO leima
- Valotuksen kompensointi
- Valotuksen haarukointi
- Valkotasapaino
- ISO-nopeus
- Valotuksen mittaus
- Kameran asetukset
- Kameran ohje

 **Videontallennus-valikko** - Voit säätää kameran asetuksia, jotka vaikuttavat kameralla tallennettavien videoleikkeiden ominaisuuksiin. Siirry tähän valikkoon siirtämällä   -valitsin -kohtaan ja painamalla sitten  Menu /  OK. Voit valita seuraavista vaihtoehdoista:

- Videonlaatu
- Vitkalaukaisin
- Tunniste
- Valotuksen kompensointi
- Valkotasapaino
- Valotuksen mittaus
- Kameran asetukset
- Kameran ohje

 **Toisto-valikko** - Tämän valikon avulla voit käsitellä kuvia. Tämä valikko avataan siirtämällä   

-valitsin -kohtaan ja painamalla sitten ^{Menu}_{OK}-painiketta. Voit valita seuraavista vaihtoehdoista:

- Suunnittelugalleria (Poista punasilmäisyys, Käännä, Käytä taiteellisia tehosteita, Tee korjauksia, Muokkaa väriä, Lisää reunuksia, Rajaa)
- Photosmart Express (Tulosta, Jaa, Osta tulosteita verkosta)
- Tunniste
- Näytä diaesitys
- Nido panoraama
- Siirrä kuvat kortille
- Kameran asetukset
- Kameran ohje

 **Kameran asetukset -valikko** - Tämän valikon avulla voit muuttaa kameran toimintatapaa. Tämä valikko avataan painamalla ^{Menu}_{OK}-painiketta , - tai -tilassa ja valitsemalla sitten  **Kameran asetukset**. Voit valita seuraavista vaihtoehdoista:

- Näytön kirkkaus
- Kameran äänet
- Näytön aikakatkaus
- Digitaalinen zoomi
- Päivämäärä ja kellonaika
- USB-määrittäminen
- TV-määrittäminen
- Kieli

? Kameran Ohje-valikko - Sisältää kuvauksen kaikista kameran ominaisuuksista ja vihjeitä kuvien ottamiseen. Tämä valikko avataan painamalla ^{Menu}_{OK}-painiketta ,

- tai -tilassa ja valitsemalla sitten **? Kameran ohje**.
Voit valita seuraavista vaihtoehdoista:

- 10 parasta vihjettä
- Kameran lisävarusteet
- Kameran painikkeet
- Eri kuvaustilojen käyttö
- Suunnittelugallerian käyttö
- Photosmart Expressin käyttö
- Kuvien tulostus
- Videoleikkeiden tallennus
- Kuvien ja videoiden tarkastelu
- Kuvien merkitseminen
- Kuvien poisto
- Kuvien siirto
- Akkujen ylläpito
- Avun saaminen
- Kameran tutustumistoiminnot
- Kameran pikavalinnat
- Tietoja

Цифровая камера
HP Photosmart серии R830/
R840

Русский



i n v e n t

Юридическая информация и предупреждения

© Hewlett-Packard Development Company, L.P., 2007 г.

Приведенная в этом документе информация может быть изменена без уведомления. Гарантийные обязательства для продуктов и услуг HP приведены только в условиях гарантии, прилагаемых к каждому продукту и услуге. Никакие содержащиеся здесь сведения не могут рассматриваться как дополнение к этим условиям гарантии. HP не несет ответственности за технические или редакторские ошибки и упущения в данном документе.

Windows® — зарегистрированный в США товарный знак Microsoft Corporation.



Логотип SD — товарный знак соответствующего владельца.



Утилизация оборудования частными пользователями в странах Европейского Союза

Этот символ на изделии или его упаковке означает, что данное изделие нельзя выбрасывать вместе с обычными бытовыми отходами. Вместо этого изделие необходимо сдать для утилизации в специальный пункт по переработке электрического и электронного оборудования. Раздельный сбор и утилизация пришедшего в негодность оборудования поможет сохранить природные ресурсы и обеспечит утилизацию таким способом, который безопасен для здоровья человека и окружающей среды. Для получения дополнительной информации о местонахождении пунктов приема оборудования для переработки обратитесь в муниципальные органы, службу утилизации бытовых отходов или к продавцу изделия.

Впишите следующие данные:

- Номер модели: _____
- Серийный номер: _____
- Дата приобретения: _____

Содержание

1 Начало работы	
Доступ к электронному руководству пользователя.....	125
Вид сверху, сбоку и сзади	126
Вид спереди и снизу.....	128
Вставка для док-станции.....	129
2 Подготовка камеры	
Установите батарею.....	130
Зарядите батарею.....	130
Включите камеру.....	131
Выберите язык.....	132
Выберите регион.....	132
Установите дату и время.....	132
Установите и отформатируйте карту памяти (опция).....	133
Установите программное обеспечение.....	134
Windows.....	135
Macintosh.....	135
3 Съёмка изображений и запись видеоклипов	
Съёмка неподвижного изображения.....	137
Запись видеоклипа.....	137
4 Просмотр и удаление изображений и видеоклипов	
Просмотр изображений и видеоклипов.....	139
Удаление изображения.....	139
5 Передача и печать изображений	
Передача изображений.....	140
Печать изображений с камеры.....	140
6 Краткий обзор функций камеры.....	142

1 Начало работы

Это печатное руководство по быстрой подготовке к работе содержит информацию, которая позволяет приступить к использованию основных функций камеры. Подробная информация о функциях камеры приведена в электронном руководстве пользователя (см. *Доступ к электронному руководству пользователя* на стр. 125).

Быстрая подготовка к работе	Электронное руководство пользователя
<p>Это печатное руководство поможет выполнить следующие действия.</p> <ul style="list-style-type: none">• Быстро приступить к использованию камеры.• Установить программу HP Photosmart.• Ознакомиться с основными функциями камеры.	<p>Электронное руководство пользователя содержит следующую информацию.</p> <ul style="list-style-type: none">• Описание всех функций камеры.• Информацию о батареях, в том числе:<ul style="list-style-type: none">• Увеличение времени работы от батарей• Описание значков индикатора питания• Устранение неполадок

- Получение технической поддержки HP
- Технические характеристики камеры

Доступ к электронному руководству пользователя



Электронное руководство пользователя находится на компакт-диске с программой HP Photosmart.

Чтобы просмотреть руководство пользователя, выполните следующие действия.

1. Вставьте компакт-диск с программой HP Photosmart в компьютер.
2. Щелкните **Просмотр руководства пользователя** на главной странице программы установки.

Электронное руководство пользователя также копируется на компьютер при установке программы HP Photosmart. Чтобы просмотреть руководство пользователя после установки программы, выполните следующие действия.

- **На компьютере Windows.** Откройте окно **Центр решений HP** и щелкните справку.
- **На компьютере Macintosh.** Откройте окно **HP Device Manager** (диспетчер устройств HP) и в раскрывающемся меню **Information and Settings** (информация и параметры) выберите **Camera User Guide** (руководство пользователя камеры).



Получение помощи

- Полезные советы и средства, которые помогут более эффективно использовать камеру, см. по адресу: www.hp.com. Щелкните **Learn About: Digital Photography** (сведения: цифровая фотография) (информация только на английском языке).
- Для получения технической поддержки, обновления драйверов, ПО и микропрограммного обеспечения посетите веб-узел www.hp.com/support.
- Для получения помощи при работе с программой HP Photosmart см. электронную справочную систему этой программы.

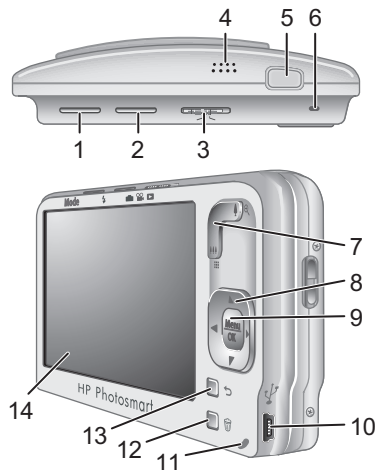
Вид сверху, сбоку и сзади



1	Кнопка Режим — доступ к меню Режим съемки в режиме Съемка фото . Для параметра Режим съемки доступны следующие значения: Режим Авто, Крупный план, Четкий снимок (серия R830), Театр, Панорама вправо, Панорама влево, Пейзаж, Портрет, Действие, Ночной портрет, Пляж, Снег, Закат.
2	Кнопка Вспышка — доступ к параметрам вспышки в режиме Съемка фото . Параметры: Авто, Вспышка вкл, Вспышка выкл.
3	Переключатель - переключение между режимами Съемка фото , Запись видео и Воспроизведение (см. <i>Режимы Съемка фото, Запись видео и Воспроизведение</i> на стр. 142).
4	Динамик.
5	Кнопка Спуск .
6	Индикатор питания.
7	Регулятор Масштаб (оптическое и цифровое увеличение) — доступ к функции / Масштаб в режиме Съемка фото или Запись видео . Доступ к функциям Миниатюры и Увеличить в режиме Воспроизведение .
8	Кнопки и — перемещение в меню и выбор изображений.
9	Кнопка (меню/ОК) — отображение меню камеры, выбор пунктов меню и подтверждение действий.
10	Разъем USB.

11	Индикатор зарядки батареи.
12	Кнопка  Удалить — доступ к функции Удалить в режиме  Воспроизведение .
13	Кнопка  Назад — возврат в предыдущее меню или режим.
14	Дисплей изображений.

Вид спереди и снизу

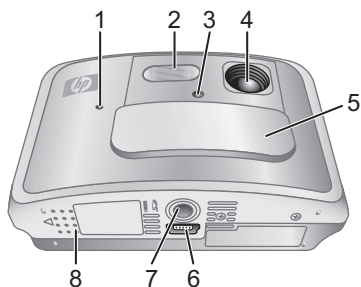

1	Микрофон.
2	Вспышка.
3	Индикатор Автоспуск/Подсветка фокусировки.
4	Объектив.
5	Крышка объектива/Переключатель питания — используется для включения и выключения камеры, а также защищает объектив, когда камера выключена.
6	Разъем для подключения к док-станции.
7	Крепление штатива.

Вставка для док-станции

К док-станции HP Photosmart (опция) прилагаются несколько пластиковых вставок. При подготовке док-станции к работе с этой камерой используйте вставку с черной треугольной меткой. Инструкции см. в документации, прилагаемой к док-станции.

2 Подготовка камеры

Установите батарею

1. Сдвиньте фиксатор крышки отсека для батареи/карты памяти, как показано на крышке, а затем откройте ее.
2. Вставьте батарею в большой разъем и задвиньте ее до упора, чтобы фиксатор закрылся.
3. Закройте крышку отсека для батареи/карты памяти.



 **Примечание.** Перед первым использованием полностью зарядите батарею. Перед извлечением батареи выключите камеру.

Чтобы извлечь батарею, сдвиньте фиксатор, как показано на рисунке, пока батарея не выдвинется.

Зарядите батарею

Батарею можно зарядить в камере с помощью кабеля USB и адаптера питания.

 **Примечание.** В камере используется подзаряжаемая литий-ионная батарея HP Photosmart R07 (L1812A/L1812B). Не используйте камеру, док-станцию или устройство для быстрой подзарядки (опция) для зарядки батарей другого типа.

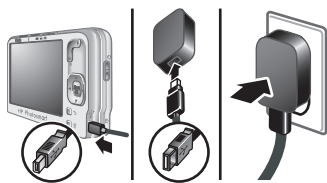

1. Подключите меньший разъем кабеля USB к разъему камеры, а больший — к адаптеру питания, как показано на рисунке.
2. Подключите адаптер питания к электрической розетке.

Мигающий индикатор зарядки батареи на камере сигнализирует о том, что батарея заряжается. Когда батарея полностью зарядится (приблизительно через 2-3 часа), индикатор будет светиться.

Включите камеру

Для включения камеры сдвиньте крышку объектива до щелчка, чтобы открыть объектив.

Для выключения камеры закройте объектив, сдвинув крышку до щелчка.

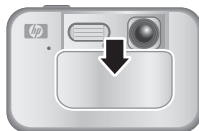

- △ **Внимание** При перемещении крышки не прикасайтесь к линзам объектива. Отпечатки пальцев на объективе могут снизить качество изображений.

Выберите язык

С помощью кнопок ▲▼
◀▶ выберите нужный язык и
нажмите кнопку $\frac{\text{Menu}}{\text{OK}}$ (меню/OK).

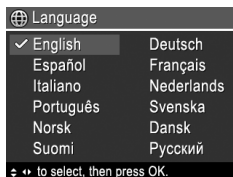

Выберите регион

Параметры Язык и Регион определяют выбранные по умолчанию значения формата даты и формата видеосигнала для просмотра изображений с камеры на экране телевизора.

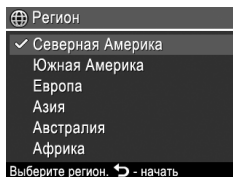

С помощью кнопок
▲▼ выберите нужный регион и нажмите кнопку
 $\frac{\text{Menu}}{\text{OK}}$ (меню/OK).



Установите дату и время

Установка точной даты и времени облегчает поиск изображений после их передачи на компьютер, а также обеспечивает правильную пометку изображений при использовании функции Дата и время на фото.

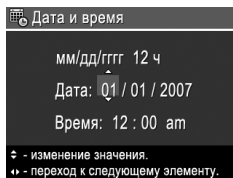
1. С помощью кнопок
▲▼ выберите нужное значение в выделенном поле.
2. С помощью кнопок
◀▶ переходите к другим полям и повторяйте п. 1 до



тех пор, пока не будут установлены правильные дата и время.

3. Когда дата и время будут установлены правильно, нажмите кнопку  (меню/OK), а затем нажмите кнопку  еще раз для подтверждения.

Установите и отформатируйте карту памяти (опция)

Эта камера поддерживает работу со стандартными и высокоскоростными картами памяти, а также картами памяти большой емкости Secure Digital (SD и SDHC) емкостью от 32 Мб до 8 Гб.

1. Выключите камеру и откройте отсек для батареи/карты памяти.
2. Вставьте карту памяти (опция) в меньший разъем, как показано на рисунке. Карта должна зафиксироваться со щелчком.
3. Закройте крышку отсека для батареи/карты памяти и включите камеру.

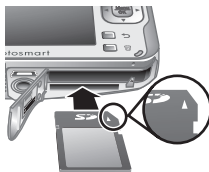

 **Примечание.** При включении камеры с установленной картой памяти будет показано количество изображений, которое можно сохранить на карте при текущем значении параметра **Качество фото**. Эта камера позволяет сохранить на карте памяти не более 1999 изображений.

Обязательно форматируйте новые карты памяти перед первым использованием. При форматировании все изображения удаляются с карты памяти, поэтому

перед форматированием перенесите все изображения с карты памяти на компьютер.

1. Когда камера включена, сдвиньте переключатель    в положение .
2. Нажмите кнопку  для отображения меню  **Удалить**.
3. С помощью кнопок   выберите **Форматировать карту**, а затем нажмите кнопку  (меню/ОК).
4. С помощью кнопок   выберите **Да**, а затем нажмите кнопку , чтобы отформатировать карту.

После установки карты памяти новые изображения и видеоклипы будут сохраняться на карте, а не во внутренней памяти.

Для использования внутренней памяти и просмотра сохраненных в ней изображений выключите камеру, а затем извлеките карту памяти.

Установите программное обеспечение

Программа HP Photosmart предоставляет функции для передачи изображений и видеоклипов на компьютер, а также для изменения сохраненных изображений (устранение эффекта красных глаз, поворот, обрезка, изменение размера и т. д.).

Для установки программы HP Photosmart компьютер должен отвечать системным требованиям, указанным на упаковке камеры. Информацию о поддержке Windows Vista см. по адресу: www.hp.com/go/windowsvista (только на английском языке).

При возникновении проблем во время установки или использования программы HP Photosmart см. информацию на веб-узле технической поддержки Hewlett-Packard по адресу: www.hp.com/support.

Windows

1. Завершите работу всех программ и временно отключите антивирусное программное обеспечение.
2. Вставьте компакт-диск с программой HP Photosmart в дисковод компакт-дисков и следуйте инструкциям на экране. Если окно программы установки не появилось, в меню **Пуск** выберите **Выполнить** и введите **D:\Setup.exe**, где **D** — обозначение дисковода компакт-дисков, а затем щелкните **ОК**.
3. После завершения установки программы снова запустите антивирусное программное обеспечение.

Macintosh

1. Вставьте компакт-диск с программой HP Photosmart в дисковод компакт-дисков.
2. Дважды щелкните значок компакт-диска на рабочем столе.
3. Дважды щелкните значок программы установки и следуйте инструкциям на экране.

После завершения установки и перезагрузки компьютера автоматически открывается окно **System Preferences** (Параметры системы) для настройки параметров **HP Photosmart Camera**. Можно изменить параметры таким образом, чтобы программа HP Photosmart автоматически запускалась при подключении камеры к компьютеру Macintosh (для

получения дополнительной информации щелкните
кнопку справки в окне параметров камеры
HP Photosmart).





Русский

3 Съемка изображений и запись видеоклипов

Сдвиньте переключатель    в положение  для съемки изображений или в положение  для записи видеоклипов.

Съемка неподвижного изображения

Изображения можно снимать в режиме  **Съемка фото**.

1. Сдвиньте переключатель    в положение .
2. Наведите камеру на объект съемки с помощью дисплея изображений.
3. Нажмите кнопку **Спуск** наполовину, чтобы измерить и зафиксировать фокус и экспозицию. Когда камера зафиксирует фокус, метки фокусировки на дисплее изображений будут иметь зеленый цвет.
4. Для съемки изображения нажмите кнопку **Спуск** полностью.







Русский

После съемки изображение будет некоторое время показано на дисплее изображений.

Запись видеоклипа

Видеоклипы можно записывать в режиме  **Запись видео**.

1. Сдвиньте переключатель    в положение .











2. Наведите камеру на объект съемки с помощью дисплея изображений.
3. Нажмите кнопку **Спуск** наполовину, чтобы измерить фокус и экспозицию. Когда камера зафиксировала фокус, метки фокусировки на дисплее изображений будут иметь зеленый цвет.
4. Нажмите кнопку **Спуск** полностью и отпустите, чтобы начать запись видеоклипа.
5. Чтобы остановить запись видеоклипа, снова нажмите и отпустите кнопку **Спуск**.

После записи видеоклип будет некоторое время отображаться на дисплее изображений.

4 Просмотр и удаление изображений и видеоклипов











Просмотр изображений и видеоклипов

Можно просматривать изображения и видеоклипы в режиме  **Воспроизведение**.

1. Сдвиньте переключатель    в положение .
2. Для перемещения по изображениям и видеоклипам используйте кнопки  . Чтобы воспроизвести видеоклип, при появлении первого кадра на дисплее изображений нажмите кнопку .

Удаление изображения

Можно удалять отдельные изображения в режиме  **Воспроизведение**:

1. Сдвиньте переключатель    в положение .
2. С помощью кнопок   выберите изображение или видеоклип.
3. Нажмите кнопку  для отображения меню  **Удалить**.
4. С помощью кнопок   выберите **Это фото**, а затем нажмите кнопку  (меню/OK).

5 Передача и печать изображений

Передача изображений

Для передачи изображений и видеоклипов на компьютер используйте следующую процедуру.

 **Примечание.** Передача с карты памяти на компьютер большого количества изображений, снятых с высоким разрешением, может занять до двух часов.

1. Выключите камеру.
2. Подключите камеру к компьютеру с помощью прилагаемого к камере кабеля USB.
3. Включите камеру. Когда на дисплее изображений появится сообщение о подключении камеры к компьютеру, следуйте инструкциям на экране компьютера для передачи изображений. Если на компьютере установлена программа HP Photosmart и требуется дополнительная информация, см. справочную систему программы HP Photosmart.



Русский

Печать изображений с камеры

Для печати изображений можно подключить камеру к любому PictBridge-совместимому принтеру.



1. Убедитесь, что принтер включен, в него

загружена бумага и на дисплее принтера нет сообщений об ошибках.

2. Выключите камеру и подключите ее к принтеру с помощью прилагаемого кабеля USB.
3. Включите камеру.
4. Когда камера подключена к принтеру, на дисплее показано изображение. С помощью кнопок ◀▶ выберите изображение для печати.
5. Нажмите кнопку $\frac{\text{Menu}}{\text{OK}}$ (меню/ОК).
6. В меню **Параметры печати** выберите **Напечатать это изображение сейчас**, а затем нажмите кнопку $\frac{\text{Menu}}{\text{OK}}$ (меню/ОК).

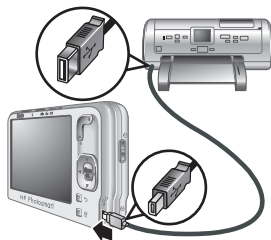

Выбранное изображение будет помечено на дисплее значком , который указывает на выполнение печати этого изображения.

















7. После печати изображения отсоедините камеру от принтера.

Для получения информации о других возможностях печати см. электронное руководство пользователя или воспользуйтесь параметром **? Справка камеры** в любом меню.

6 Краткий обзор функций камеры



Используйте эту главу для быстрого получения информации о функциях камеры. Более подробную информацию о функциях этой камеры см. в электронном руководстве пользователя или во встроенной справочной системе камеры.

Режимы **Съемка фото**, **Запись видео** и **Воспроизведение**



- Режим  **Съемка фото** позволяет наводить камеру с помощью дисплея изображений и делать снимки. Для включения режима  **Съемка фото** сдвиньте переключатель    в положение .
- Режим  **Запись видео** позволяет наводить камеру с помощью дисплея изображений и записывать видеоклипы. Для включения режима  **Запись видео** сдвиньте переключатель    в положение .
- Режим  **Воспроизведение** позволяет просматривать и удалять изображения и видеоклипы. Для включения режима  **Воспроизведение** сдвиньте переключатель    в положение .

Меню камеры







Меню позволяют настраивать параметры камеры, выполнять различные действия с изображениями и просматривать встроенную справку камеры.

- В меню используйте кнопки   для перехода к нужному параметру.

- Для выхода из меню в любой момент нажмите кнопку ↶.







 **Меню Съемка фото** — позволяет настраивать параметры камеры, влияющие на качество снимаемых изображений. Для доступа к этому меню сдвиньте переключатель    в положение , а затем нажмите кнопку  (меню/ОК). Доступны следующие параметры:

- Автоспуск
- Четкий снимок (серия R840)
- Адаптивное освещение
- Качество фото
- Серия
- Метка
- Дата и время на фото
- Компенсация экспозиции
- Подбор экспозиции
- Баланс белого
- Скорость ISO
- Измерение АЭ
- Настройка камеры
- Справка камеры







 **Меню Запись видео** — позволяет настраивать параметры камеры, влияющие на качество снимаемых видеоклипов. Для доступа к этому меню сдвиньте переключатель    в положение , а затем нажмите кнопку  (меню/ОК). Доступны следующие параметры:

- Качество видео
- Автоспуск

- Метка
- Компенсация экспозиции
- Баланс белого
- Измерение АЭ
- Настройка камеры
- Справка камеры





▶ Меню Воспроизведение — позволяет выполнять различные действия с изображениями. Для доступа к этому меню сдвиньте переключатель    в положение , а затем нажмите кнопку    (меню/ОК). Доступны следующие параметры:

- Галерея дизайна (Устранить красные глаза, Повернуть, Применить эффекты, Улучшить фото, Изменить цвет, Добавить рамку, Обрезка)
- Photosmart Express (Печать, Отправка, Заказ фото в Интернете)
- Метка
- Показ фото
- Соединить панораму
- Переместить на карту
- Настройка камеры
- Справка камеры

 **Меню Настройка камеры** — позволяет настраивать параметры работы камеры. Для доступа к этому меню нажмите кнопку  (меню/ОК) в режиме ,  или , а затем выберите  **Настройка камеры**. Доступны следующие параметры:

- Яркость дисплея
- Звуковые сигналы
- Тайм-аут дисплея

- Цифровое увеличение
- Дата и время
- Конфигурация USB
- Конфигурация ТВ
- Язык

? Меню Справка камеры — содержит описание функций камеры и советы по съемке изображений. Для доступа к этому меню нажмите кнопку  (меню/ОК) в режиме ,  или , а затем выберите **? Справка камеры**. Доступны следующие параметры:

- Лучшие 10 советов
- Принадлежности камеры
- Кнопки камеры
- Режимы съемки
- Галерея дизайна
- Работа с Photosmart Express
- Печать изображений
- Запись видеоклипов
- Просмотр фото и видео
- Пометка изображений
- Удаление изображений
- Передача изображений
- Обращение с батареями
- Техническая поддержка
- Обзор возможностей камеры
- Сокращенные команды
- О программе





