

HP Photosmart R740 series Digital Camera

English



i n v e n t

Legal and notice information

© Copyright 2007 Hewlett-Packard Development Company, L.P.

The information contained herein is subject to change without notice. The only warranties for HP products and services are set forth in the express warranty statements accompanying such products and services. Nothing herein should be construed as constituting an additional warranty. HP shall not be liable for technical or editorial errors or omissions contained herein.

Windows® is a U.S. registered trademark of Microsoft Corporation.



SD Logo is a trademark of its proprietor.



Disposal of waste equipment by users in private households in the European Union

This symbol on the product or on its packaging indicates that this product must not be disposed of with your other household waste. Instead, it is your responsibility to dispose of your waste equipment by handing it over to a designated collection point for the recycling of waste electrical and electronic equipment. The separate collection and recycling of your waste equipment at the time of disposal will help to conserve natural resources and ensure that it is recycled in a manner that protects human health and the environment. For more information about where you can drop off your waste equipment for recycling, please contact your local city office, your household waste disposal service or the shop where you purchased the product.

For future reference, enter the following information:

- Model number: _____
- Serial number: _____
- Purchase date: _____

Contents

1 Getting started	
Accessing the electronic User Guide.....	4
Camera top, side, and back	6
Camera front and bottom.....	7
2 Setting up your camera	
Charge the battery.....	8
Install the battery.....	8
Turn on the camera.....	9
Choose the language.....	9
Set the region.....	9
Set the date and time.....	9
Install and format an optional memory card.....	10
Install the software.....	11
Windows.....	11
Macintosh.....	12
3 Taking pictures and recording video clips	
Take a picture.....	13
Record a video clip.....	13
4 Reviewing and deleting images and video clips	
Review images and video clips.....	15
Delete an image.....	15
5 Transferring and printing images	
Transfer images.....	16
Print images from the camera.....	16
6 Camera quick reference.....	18

1 Getting started

This printed Quick Start Guide provides the information you need to get started using the essential features of your camera. For detailed information about camera features, see the electronic User Guide (see *Accessing the electronic User Guide* on page 4).

Quick Start Guide	Electronic User Guide
<p>This printed guide will help you to:</p> <ul style="list-style-type: none">• Start using your camera quickly• Install the HP Photosmart Software• Become familiar with your camera's basic features	<p>The electronic User Guide includes:</p> <ul style="list-style-type: none">• Descriptions of all the camera features• Battery information, including:<ul style="list-style-type: none">• Extending battery life• A description of the power indicator icons• Troubleshooting• Getting assistance from HP• Camera specifications

Accessing the electronic User Guide



The electronic User Guide is on the HP Photosmart Software CD.

To view the User Guide:

1. Insert the HP Photosmart Software CD into the CD drive of your computer.
2. Click **View User Guide** on the main page of the installation screen.

The electronic User Guide is also copied to your computer when you install the HP Photosmart Software. To view the User Guide after it has been installed on your computer:

- **On Windows:** Open the **HP Solution Center** and click help.
- **On Macintosh:** Open the **HP Device Manager** and select **Camera User Guide** from the **Information and Settings** pop-up menu.







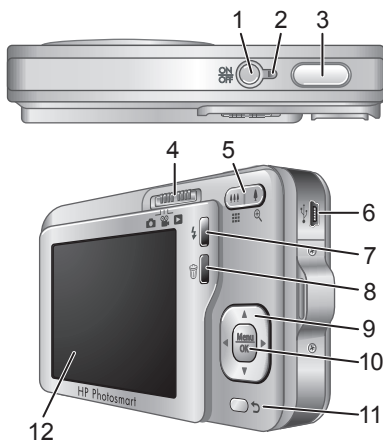

Getting assistance

- For tips and tools to help you use your camera more effectively, visit **www.hp.com**. From here, click on **Learn About: Digital Photography** (English Only).
- For product support, including firmware, software, and driver updates, visit **www.hp.com/support**.
- For help with the HP Photosmart Software, see the software's online help.

Camera top, side, and back



1	ON/OFF button.
2	Power light.
3	Shutter button.
4	selector—Switches between Picture Capture , Video Record , and Playback (see <i>Picture Capture</i> , <i>Video Record</i> , and <i>Playback</i> on page 18).
5	Zoom lever (Digital and Optical)—Accesses / Zoom while in Picture Capture or Video Record ; accesses Thumbnails and Magnify while in Playback .
6	USB connector.

7	 Flash button—Accesses the flash settings while in  Picture Capture . Settings are Auto, Auto Red-eye, Flash On, Flash Off.
8	 Delete button—Accesses the Delete function while in  Playback .
9	 and  buttons—Scroll through menus and images.
10	 button—Displays camera menus, selects options, and confirms actions.
11	 Back button—Returns you to a previous menu or view. Press and hold to back out of all menus.
12	Image Display.

Camera front and bottom

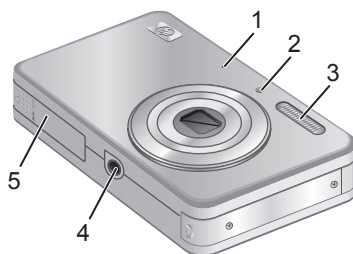

1	Microphone.
2	Self-Timer/Focus Assist light.
3	Flash.
4	Tripod mount.
5	Battery/Memory Card door.

2 Setting up your camera

Charge the battery

Before using the battery for the first time, fully charge it using the charger that came with your camera.

 **NOTE:** Your camera uses a rechargeable HP Photosmart LI40 battery (Q6277A). Do not charge any other battery in the charger.

1. Plug the charger into an electrical outlet, then insert the battery into the charger as shown.

The charger's Battery Charging light is orange while the battery is charging; the battery is fully charged when the light turns green (approximately 1.5 hours).

2. Remove the battery from the charger once it is fully charged.

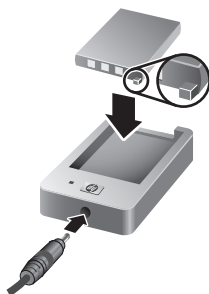

Install the battery

1. Open the Battery/Memory Card door by sliding the door latch as indicated on the Battery/Memory Card door.
2. Insert the battery in the larger slot, pushing the battery in until the latch catches.
3. Close the Battery/Memory Card door.



To remove the battery, move the battery latch as shown until the battery springs free.

Turn on the camera

To turn on the camera, press the ON/OFF button.

Choose the language

Use ▲▼◀▶ to choose the language that you want, then press $\frac{\text{Menu}}{\text{OK}}$.

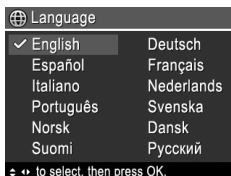

Set the region

Along with the language setting, the region setting determines the default date format.

Use ▲▼ to choose the region you want, then press $\frac{\text{Menu}}{\text{OK}}$.

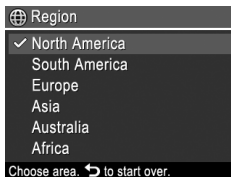

Set the date and time

Accurately setting the date and time will help you locate images once you have transferred them to your computer,

and will ensure that images are accurately marked if you use the date and time imprint feature.

1. Use ▲▼ to adjust the highlighted value.
2. Use ◀▶ to move to the other selections and repeat Step 1 until the date and time are set correctly.
3. Press $\frac{\text{Menu}}{\text{OK}}$ when the date, time, and format settings are correct, then press $\frac{\text{Menu}}{\text{OK}}$ again to confirm.

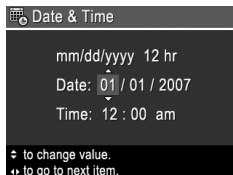

Install and format an optional memory card





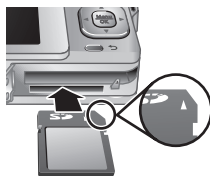







This camera supports standard, high speed, and high capacity Secure Digital (SD and SDHC) memory cards, 32MB to 8GB.

1. Turn off the camera and open the Battery/Memory Card door.
2. Insert the optional memory card in the smaller slot as shown. Make sure the memory card snaps into place.
3. Close the Battery/Memory Card door and turn on the camera.



 **NOTE:** When you turn on your camera with a memory card installed, the camera indicates the number of images you can store on the memory card at the current **Image Quality** setting. This camera supports storing a maximum of 2000 images on a memory card.

Always format new memory cards before first use. Formatting removes all images from the memory card, so make sure to transfer existing images before formatting.

1. With the camera turned on, slide    to .
2. Press  to display the  **Delete** menu.
3. Use   to select **Format Card**, then press .
4. Use   to select **Yes**, then press  to format the card.

Once you install a memory card, all new images and video clips are stored on the card, rather than in internal memory.

To use internal memory and view images stored there, turn the camera off, then remove the memory card.

Install the software

The HP Photosmart Software provides features for transferring images and video clips to your computer, as well as features for modifying stored images (remove red eyes, rotate, crop, resize, and more).

To install the HP Photosmart Software, your computer must meet the system requirements as stated on the camera packaging. To learn about Windows Vista support for your camera, see www.hp.com/go/windowsvista (English only).

If you have trouble installing or using the HP Photosmart Software, see the Hewlett-Packard Technical Support website for more information: www.hp.com/support.

Windows

1. Close all programs and temporarily disable any virus protection software.

2. Insert the HP Photosmart Software CD into the CD drive and follow the on-screen instructions. If the installation window does not appear, click **Start**, click **Run**, type **D:\Setup.exe**, where **D** is the letter of your CD drive, then click **OK**.
3. When the software has finished installing, re-enable virus protection software.

Macintosh

1. Insert the HP Photosmart Software CD into the CD drive.
2. Double-click the CD icon on the computer desktop.
3. Double-click the installer icon, then follow the on-screen instructions.

Once installation is complete and you have restarted your computer, **System Preferences** automatically opens to the **HP Photosmart Camera** settings. You may change settings so the HP Photosmart Software starts automatically when you connect your camera to your Macintosh (for more information, click the help button on the **HP Photosmart Camera** settings dialog).

3 Taking pictures and recording video clips

Slide to either to take pictures or to to record video clips.

Take a picture

You can take a picture when you are in **Picture Capture**.

1. Slide to .
2. Frame the subject in the Image Display.
3. Press the **Shutter** button halfway down to measure and lock the focus and exposure. The focus brackets in the Image Display turn solid green when focus is locked.
4. Press the **Shutter** button all the way down to take the picture.

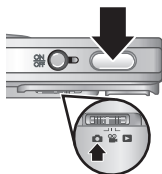

After you have taken a picture, the camera displays it briefly in the Image Display.

Record a video clip

You can record a video when you are in **Video Record**.

1. Slide to .
2. Frame the subject in the Image Display.
3. Press the **Shutter** button halfway down to measure focus and exposure. The focus brackets in the Image Display turn solid green when focus is locked.

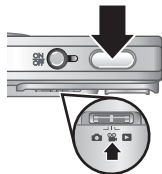









4. Press the **Shutter** button all the way down and release to begin recording video.
5. To stop recording video, press and release the **Shutter** button again.

After you have recorded a video clip, the camera displays it briefly in the Image Display.

4 Reviewing and deleting images and video clips

Review images and video clips













You can review images and video clips in  **Playback**.

1. Slide    to .
2. Use   to scroll through your images and video clips. To play a video clip, press  once the first screen of the clip appears on the Image Display.

 **NOTE:** To hear audio associated with video clips, transfer them to your computer.

Delete an image

You can delete individual images during  **Playback**:

1. Slide    to .
2. Use   to select an image or video clip.
3. Press  to display the  **Delete** menu.
4. Use   to select **This Image**, then press  .

5 Transferring and printing images

Transfer images

Use this procedure to transfer images and video clips to your computer.

 **NOTE:** Transferring a large number of high-resolution images from a memory card to your computer may take up to two hours. When transferring a large number of images, be sure your camera batteries are fully charged or use an optional memory card reader.

1. Turn off the camera, then connect it to the computer using the USB cable that came with your camera.
2. Turn on the camera. When the Image Display indicates that the camera is connected to the computer, follow the instructions on the computer screen to transfer the images. If you have installed the HP Photosmart Software and need more information, see the Help feature in the HP Photosmart Software.

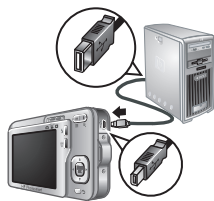

Print images from the camera

You can connect the camera to any PictBridge-certified printer to print images.

1. Check that the printer is turned on, there is paper in the printer, and there are no printer error messages.



2. Turn off the camera, then connect the camera and printer using the USB cable that came with your camera.

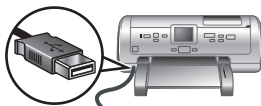

3. Turn on the camera.
4. When the camera is connected to the printer, the Image Display shows an image. Use ◀▶ to select the image you want to print.





















5. Press $\frac{\text{Menu}}{\text{OK}}$.
6. In the **Print Options** menu, select **Print this image now** to begin printing.
 displays on the selected image in the Image Display to indicate that the image is being printed.
7. After the printer has printed the image, disconnect the camera from the printer.

To learn about other printing options, see either the electronic User Guide or **? Camera Help** located in any menu.

6 Camera quick reference



Use this chapter as a quick reference to camera features. To learn more about these camera features, refer to the electronic User Guide or on-camera Help.







Picture Capture, Video Record, and Playback

-  **Picture Capture** allows you to frame pictures in the Image Display and take pictures. To activate  **Picture Capture**, slide    to .
-  **Video Record** allows you to frame videos in the Image Display and record videos. To activate  **Video Record**, slide    to .
-  **Playback** allows you review and delete images and video clips. To activate  **Playback**, slide    to .

Camera Menu







Menus allow you to adjust camera settings, work with images, and access camera help.

- Within a menu, use   to move to specific selections.
- To exit the menu, press  at any time.

 **Picture Capture Menu**—Allows you to adjust camera settings that affect the characteristics of future images you capture with your camera. To access this menu, slide    to , then press  Menu  OK. You can select from the following options:

- Shooting Mode (Auto, Close-up, Steady Photo, Theatre, Landscape, Portrait, Action, Night Portrait, Sunset)
- Self-Timer



- Image Quality
- Burst
- Date & Time Imprint
- Camera Setup
- Camera Help





 **Video Record Menu**—Allows you to adjust camera settings that affect the characteristics of future video clips you record with your camera. To access this menu, slide    to , then press  . You can select from the following options:

- Self-Timer
- Camera Setup
- Camera Help





 **Playback Menu**—Allows you to work with images. To access this menu, slide    to , then press  . You can select from the following options:

- Remove Red Eyes
- Design Gallery (Modify Color, Add Borders, Rotate, Crop)
- Photosmart Express (Print, Share, Buy Prints Online)
- Favorites
- View Slideshow
- Move Images to Card
- Camera Setup
- Camera Help

 **Camera Setup Menu**—Allows you to change the camera's behavior. To access this menu, press   from

, , or , then select  **Camera Setup**. You can select from the following options:

- Display Brightness
- Camera Sounds
- Date & Time
- USB Configuration
- Language

? Camera Help Menu—Provides descriptions of camera features and picture-taking tips. To access this menu, press  from , , or , then select **? Camera Help**. You can select from the following options:

- Top Ten Tips
- Camera Accessories
- Camera Buttons
- Using Shooting Modes
- Using Design Gallery
- Using Photosmart Express
- Printing Images
- Recording Video Clips
- Reviewing Pictures and Video
- Tagging Images
- Deleting Images
- Transferring Images
- Managing Batteries
- Getting Assistance
- Tour Camera Features
- Camera Shortcuts
- About

HP Photosmart R740-serien digitalkamera

Svenska



i n v e n t

Juridiska meddelanden

© Copyright 2007 Hewlett-Packard Development Company, L.P.

Informationen i detta dokument kan komma att bli inaktuell utan föregående meddelande. De enda garantierna för HP:s produkter och tjänster beskrivs i uttalandena om uttryckt garanti som medföljer sådana produkter och tjänster. Ingenting i detta dokument skall anses utgöra en utökning av sådan garanti. HP ansvarar inte för tekniska eller redaktionella fel eller utelämnad information i detta dokument.

Windows® är ett USA-registrerat varumärke tillhörande Microsoft Corporation.



SD-logotypen är ett varumärke tillhörande sin ägare.



Kassering av uttjänt utrustning från användare i privathushåll i Europeiska unionen

Den här symbolen på en produkt eller dess förpackning talar om att produkten inte får kasseras med det övriga hushållsavfallet. Du ansvarar för att kassera uttjänt utrustning genom att lämna in den på en angiven insamlingsplats för återvinning av elektrisk och elektronisk utrustning. Särskild insamling och återvinning av uttjänt utrustning som kasseras hjälper till att bevara naturtillgångarna och ser till att utrustningen återvinns på ett sätt som skyddar människors hälsa och miljö. Om du önskar mer information om var du kan lämna in uttjänt utrustning för återvinning, kontakta det lokala stadskontoret, din sophämtningstjänst eller försäljaren av produkten.

Anteckna följande information för framtida referens:

- Modellnummer: _____
- Serienummer: _____
- Inköpsdatum: _____

Innehåll

1 Komma igång	
Komma åt den elektroniska användarhandboken.....	24
Kamerans ovansida, sida och baksida.....	26
Kamerans fram- och undersida.....	27
2 Förbereda kameran	
Ladda batteriet.....	29
Installera batteriet.....	29
Slå på kameran.....	30
Välja språk.....	30
Ställa in region.....	30
Ställa in datum och tid.....	30
Installera och formatera ett minneskort (tillval).....	31
Installera programvaran.....	32
Windows.....	33
Macintosh.....	33
3 Ta bilder och spela in videoklipp	
Ta en bild.....	34
Spela in ett videoklipp.....	34
4 Granska och radera bilder och videoklipp	
Granska bilder och videoklipp.....	36
Radera en bild.....	36
5 Överföra och skriva ut bilder	
Överföra bilder.....	37
Skriva ut bilder från kameran.....	37
6 Snabbpreferens för kameran.....	39

1 Komma igång

I den här tryckta startguiden finner du den information du behöver för att börja använda de viktigaste funktionerna på kameran. Detaljerad information om kamerans funktioner finns i den elektroniska användarhandboken (se *Komma åt den elektroniska användarhandboken* på sidan 24).

Startguide	Elektronisk användarhandbok
I den här tryckta guiden får du hjälp att: <ul style="list-style-type: none">• Snabbt börja använda kameran• Installera HP Photosmart-programvaran• Bekanta dig med kamerans grundfunktioner	Den elektroniska användarhandboken innehåller: <ul style="list-style-type: none">• Beskrivningar av alla kamerans funktioner• Batteriinformation, inklusive:<ul style="list-style-type: none">• Hur du förlänger batteriets drifttid• En beskrivning av strömindikatorerna• Felsökning• Att få hjälp från HP• Kameran-specifikationer

Komma åt den elektroniska användarhandboken



Den elektroniska användarhandboken finns på HP Photosmart Software CD.

Så här visar du användarhandboken:

1. Sätt in HP Photosmart Software CD i datorns CD-enhet.
2. Klicka på **Visa användarhandbok** på huvudsidan på installationsskärmen.

Dessutom kopieras den elektroniska användarhandboken till datorn när du installerar HP Photosmart-programvaran. Så här visar du användarhandboken när den har kopierats till datorn:

- **På en Windows-dator:** Öppna **HP Lösningsscenter** och klicka på hjälp.
- **På en Macintosh-dator:** Öppna **HP Device Manager** och välj **Användarhandbok för kamera** i menyn **Information och inställningar**.

Att få hjälp





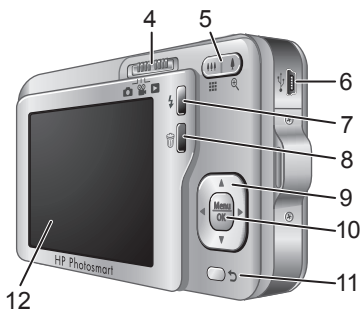
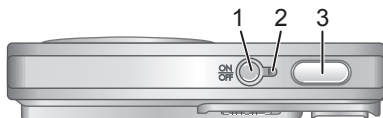



- På **www.hp.com** hittar du tips och hjälpmedel för att använda kameran mer effektivt. Härifrån klickar du på **Learn About: Digital Photography** (endast på engelska).
- Om du vill ha produktsupport inklusive uppdateringar av ditt programvara, programvara och drivrutiner, besök **www.hp.com/support**.
- Om du behöver hjälp med HP Photosmart-programvaran, gå till programvarans online-hjälp.

Kamerans ovansida, sida och baksida



Svenska

1	ON/OFF-knapp.
2	Strömlampa.
3	Slutarknapp.
4	-väljare — Används för att växla mellan Bildtagning , Videoinspelning och Uppspelning (se <i>Bildtagning</i> , <i>Videoinspelning</i> och <i>Uppspelning</i> på sidan 39).
5	Zoom-reglage (digital och optisk zoom) — Används för att nå Zoom i Bildtagning eller Videoinspelning samt Miniatyrer och Förstora i Uppspelning .
6	USB-uttag.

7	 Blixt-knapp — Används för att nå blixinställningarna i läget  Bildtagning . Inställningarna är Auto, Röda ögon, Blixt på och Blixt av.
8	 Radera-knapp — Används för att komma åt funktionen Radera i läget  Uppspelning .
9	 - och  -knappar—Bläddrar genom menyer och bilder.
10	 Menu/OK-knapp —Visar kameramenyer, väljer alternativ och bekräftar åtgärder.
11	 Tillbaka-knapp — Används för att återgå till föregående meny eller vy. Du kan lämna alla menyer genom att trycka in och hålla kvar denna knapp.
12	Bildskärm.

Kamerans fram- och undersida

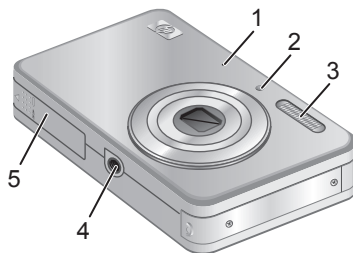

1	Mikrofon.
2	Självutlösar-/fokuseringslampa.
3	Blixt.

4	Stativfäste.
5	Batteri-/minneskortfack.

Svenska

2 Förbereda kameran

Ladda batteriet

Innan du använder batteriet första gången ska du fulladda det med hjälp av den laddare som medföljde kameran.

 **Anmärkning** Kameran använder ett laddningsbart HP Photosmart LI40-batteri (Q6277A). Ladda inte någon annan typ av batteri i laddaren.

1. Anslut laddaren till ett eluttag och placera sedan det laddningsbara batteriet i laddaren (se bild).

Laddarens batteriladdningslampa lyser orange medan batteriet laddas. När batteriet är fulladdat visar lampan grönt sken (efter ungefär 1,5 timme).

2. Ta ut batteriet ur laddaren när det är fulladdat.

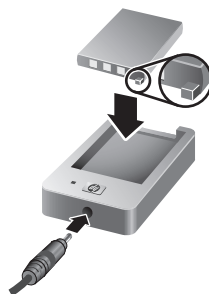

Svenska

Installera batteriet

1. Öppna batteri-/minneskortfacket genom att skjuta spärren åt sidan enligt symbolen på luckan.
2. Sätt i batteriet i det större facket och tryck in det tills det fastnar i spärren.
3. Stäng luckan till batteri-/minneskortfacket.



När du ska ta ut batteriet skjuter du batterispärren enligt illustrationen tills batteriet lossnar.

Slå på kameran

Sätt på kameran genom att trycka på knappen ON/OFF.

Välja språk

Använd ▲▼ ◀▶ för att välja önskat språk och tryck sedan på $\frac{\text{Menu}}{\text{OK}}$.

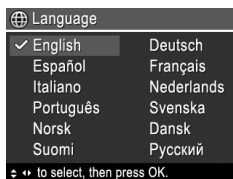

Ställa in region

Tillsammans med inställningen av språk avgör inställningen av region vilket datumformat som ska vara standard.

Använd ▲▼ för att välja önskad region och tryck sedan på $\frac{\text{Menu}}{\text{OK}}$.

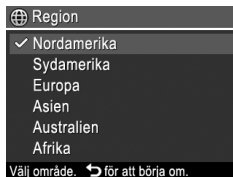

Ställa in datum och tid

Genom att ställa in datum och tid korrekt blir det enklare att hitta bilderna när du har överfört dem till datorn, och

bilderna får rätt datum och klockslag om du använder funktionen för datum- och tidsstämpel.

1. Använd ▲▼ om du vill ändra det markerade värdet.
2. Använd ◀▶ för att gå till de andra alternativen och upprepa steg 1 tills korrekt datum och tid är inställda.
3. Tryck på $\frac{\text{Menu}}{\text{OK}}$ när datum-, tids- och formatinställningarna är korrekta och tryck därefter på $\frac{\text{Menu}}{\text{OK}}$ igen för att bekräfta inställningarna.

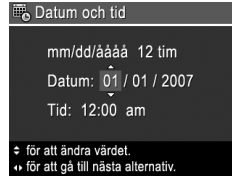

Installera och formatera ett minneskort (tillval)





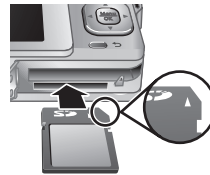







Denna kamera stöder Secure Digital-minneskort av både standard-, höghastighets- och högkapacitetstyp (SD och SDHC) med 32 MB till 8 GB.

1. Stäng av kameran och öppna batteri-/minneskortfacket.
2. Sätt i minneskortet i det mindre av facken (se bilden).
Kontrollera att minneskortet snäpper fast ordentligt.
3. Stäng luckan till batteri-/minneskortfacket och slå på kameran.



 **Anmärkning** När du slår på kameran med ett minneskort installerat, visar kameran det antal bilder som du kan lagra på minneskortet vid den nuvarande inställningen av **Bildkvalitet**. Kameran stöder lagring av maximalt 2000 bilder på ett minneskort.

Formatera alltid nya minneskort innan du använder dem första gången. Vid formateringen tas alla bilder bort från minneskortet. Se därför till att överföra eventuella bilder innan du formaterar minneskortet.

1. När kameran är påslagen skjuter du   till .
2. Tryck på  för att visa menyn  **Radera**.
3. Använd   för att välja **Formatera kort** och tryck sedan på  .
4. Använd   för att välja **Ja** och tryck sedan på   så formateras kortet.

När du installerar ett minneskort lagras alla nya bilder och videoklipp på kortet i stället för i internminnet.

Du måste ta bort minneskortet om du vill använda kamerans internminne och visa bilder som sparats där.

Installera programvaran

HP Photosmart-programvaran har funktioner för att överföra foton och videoklipp till datorn, och även funktioner för att redigera sparade bilder (ta bort röda ögon, rotera, beskära, ändra storlek med mera).

För att du ska kunna installera HP Photosmart-programvaran måste din dator uppfylla de systemkrav som anges på kameraförpackningen. Om du vill veta mer om Windows Vista-stöd för kameran, se **www.hp.com/go/windowsvista** (endast på engelska).

Om du får problem med att installera eller använda HP Photosmart-programvaran finns mer information på Hewlett-Packards webbplats för teknisk support: **www.hp.com/support**.

Windows

1. Stäng alla program och inaktivera tillfälligt alla eventuella antivirusprogram.
2. Sätt i HP Photosmart Software CD i datorns CD-enhet och följ anvisningarna på skärmen. Om installationsbilden inte visas klickar du på **Start, Kör** och skriver **D:\Setup.exe**, där **D** motsvarar enhetsbokstaven för din CD-enhet. Klicka sedan på **OK**.
3. När installationen av programmet är klar ska du återaktivera antivirusprogrammet.

Macintosh

1. Sätt i HP Photosmart Software CD i datorns CD-enhet.
2. Dubbelklicka på CD-ikonen på datorns skrivbord.
3. Dubbelklicka på installationsikonen och följ sedan anvisningarna på skärmen.





När installationen är klar och du har startat om datorn, öppnas **Systeminställningar** automatiskt med inställningarna för **HP Photosmart-kamera**. Du kan ändra inställningarna så att HP Photosmart-programvaran startar automatiskt när du ansluter kameran till din Macintosh (om du vill veta mer, klickar du på hjälpknappen i dialogrutan med inställningar för **HP Photosmart-kamera**).

3 Ta bilder och spela in videoklipp

Skjut    till antingen  om du vill ta bilder eller  om du vill spela in videoklipp.

Ta en bild

Du kan ta en bild när kameran är inställd på  **Bildtagning**.



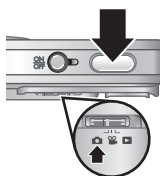

1. Skjut    till .
2. Rama in motivet på bildskärmen.
3. Tryck ned **slutarknappen** halvvägs för att mäta och låsa fokuseringen och exponeringen. Fokusramarna på bildskärmen blir gröna med heldragna linjer när fokus är låst.
4. Tryck ned **slutarknappen** helt och hållet för att ta bilden.



När du tagit en bild visas den en kort stund på kamerans bildskärm.

Spela in ett videoklipp

Du kan spela in en video i läget  **Videospelning**.

1. Skjut    till .
2. Rama in motivet på bildskärmen.
3. Tryck ned **slutarknappen** till hälften så att fokus och exponering mäts och låses. Fokusramarna på bildskärmen blir gröna med heldragna linjer när fokus är låst.

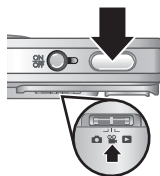









- Tryck ned **slutarknappen** hela vägen och släpp den så startar videoinspelningen.
- När du vill avsluta inspelningen trycker du ned **slutarknappen** och släpper den igen.

När du spelat in ett videoklipp visas det en kort stund på kamerans bildskärm.

4 Granska och radera bilder och videoklipp

Granska bilder och videoklipp









Du kan granska bilder och videoklipp i läget  **Uppspelning**.

1. Skjut    till .
2. Navigera genom bilder och videoklipp med  . Om du vill spela upp en video trycker du på  så fort den första rutan i klippet visas på bildskärmen.

 **Anmärkning** Om du vill höra ljud som spelats in med videoklipp måste du överföra klippen till datorn.

Radera en bild

Du kan radera enskilda bilder i läget  **Uppspelning**:

1. Skjut    till .
2. Använd   för att välja en bild eller ett videoklipp.
3. Tryck på  för att visa menyn  **Radera**.
4. Använd   för att välja **Denna bild** och tryck sedan på  .

5 Överföra och skriva ut bilder

Överföra bilder

Använd den här proceduren när du vill överföra bilder och videoklipp till datorn.

 **Anmärkning** Att överföra ett stort antal bilder med hög upplösning från ett minneskort till datorn kan ta upp till två timmar. När du överför ett stort antal bilder, se till att kamerabatterierna är fulladdade eller använd en minneskortsläsare (tillval).

1. Stäng av kameran och anslut den sedan till datorn med hjälp av den USB-kabel som medföljde kameran.

2. Slå på kameran. När du får en indikation på bildskärmen om att kameran är ansluten till datorn ska du överföra bilderna genom att följa anvisningarna på datorskärmen. Om du har installerat HP Photosmart-programvaran och behöver mer information kan du gå till hjälpfunktionen i HP Photosmart-programvaran.

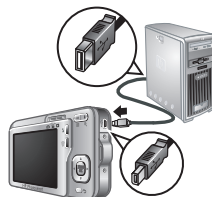

Svenska

Skriva ut bilder från kameran

Du kan ansluta kameran direkt till en PictBridge-certifierad skrivare och skriva ut stillbilder.



1. Kontrollera att skrivaren är påslagen, att det finns papper i den och att det inte visas några felmeddelanden om skrivaren.

2. Stäng av kameran och anslut den sedan till datorn med hjälp av den USB-kabel som medföljde kameran.

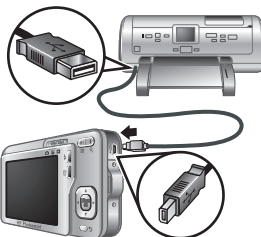



















3. Slå på kameran.
4. När kameran är ansluten till skrivaren visar bildskärmen en bild. Använd ◀▶ för att välja den bild du vill skriva ut.
5. Tryck på $\frac{\text{Menu}}{\text{OK}}$.
6. I menyn **Utskriftsalternativ** väljer du **Skriv ut denna bild nu** för att starta utskriften.
 visas på den valda bilden på bildskärmen för att indikera att bilden håller på att skrivas ut.
7. När skrivaren har skrivit ut bilden ska du koppla bort kameran från skrivaren.

Om du vill veta mer om andra utskriftsalternativ, se den elektroniska användarhandboken eller alternativet **? Kamerahjälp** i valfri meny.

6 Snabbreferens för kameran



Använd det här kapitlet som en snabbreferens för kamerafunktionerna. Mer information om kamerans funktioner finns i den elektroniska användarhandboken eller i kamerahjälpen.

Bildtagning, Videoinspelning och Uppspelning







- Med  **Bildtagning** kan du ta bilder med hjälp av bildskärmen. Du aktiverar  **Bildtagning** genom att skjuta    till .
- Med  **Videoinspelning** kan du spela in videoklipp med hjälp av bildskärmen. Du aktiverar  **Videoinspelning** genom att skjuta    till .
- I  **Uppspelning** kan du granska och radera bilder och videoklipp. Du aktiverar  **Uppspelning** genom att skjuta    till .

Kameramenyer







Med hjälp av menyer kan du justera kamerainställningarna, arbeta med bilder och nå kamerahjälpen.

- Inom en meny använder du   för att gå till specifika alternativ.
- Du kan lämna menyn när som helst genom att trycka på .







 **Bildtagningsmeny**—Låter dig justera kamerainställningar som påverkar egenskaperna hos de bilder som du kommer att ta med kameran i fortsättningen. Du når denna meny genom att skjuta

   till  och sedan trycka på  Menu /  OK. Du kan välja bland följande alternativ:

- Fotograferingsläge (Auto, Närbild, Bildstabilisering, Teater, Landskap, Porträtt, Rörelse, Nattporträtt, Solnedgång)
- Självutlösare
- Bildkvalitet
- Bildserie
- Datum- och tidsstämpel
- Kamerakonfiguration
- Kamerahjälp

 **Videoinspelningsmeny** — Låter dig justera kamerainställningar som påverkar egenskaperna hos de videoklipp som du kommer att spela in med kameran i fortsättningen. Du når denna meny genom att skjuta    till  och sedan trycka på  Menu /  OK. Du kan välja bland följande alternativ:

- Självutlösare
- Kamerakonfiguration
- Kamerahjälp



 **Uppspelningsmeny**—Låter dig arbeta med bilderna. Du når denna meny genom att skjuta    till  och sedan trycka på  Menu /  OK. Du kan välja bland följande alternativ:

- Ta bort röda ögon
- Design Gallery (Modifiera färg, Lägg till ramar, Roterar, Beskär)
- Photosmart Express (Skriv ut, Dela, Beställ kopior online)
- Favoriter

- Visa bildspel
- Flytta bilder till minneskortet
- Kamerakonfiguration
- Kamerahjälp

 **Kamerakonfigurationsmeny** — Låter dig ändra kamerans funktionssätt. Du når denna meny genom att trycka på  ^{Menu}_{OK} från ,  eller  och därefter välja  **Kamerakonfiguration**. Du kan välja bland följande alternativ:

- Ljusstyrka på skärmen
- Kameraljud
- Datum och tid
- USB-konfiguration
- Språk

? Kamerahjälpmeny — Ger beskrivningar av kamerans funktioner samt fotograferingstips. Du når denna meny genom att trycka på ^{Menu}_{OK} från ,  eller  och därefter välja **? Kamerahjälp**. Du kan välja bland följande alternativ:

- Tio bästa tipsen
- Kameratillbehör
- Kameraknappar
- Använda fotograferingslägen
- Använda Design Gallery
- Använda Photosmart Express
- Skriva ut bilder
- Spela in videoklipp
- Granska bilder och video
- Märka bilder

- Radera bilder
- Överföra bilder
- Batterihantering
- Att få hjälp
- Rundtur bland kamerans funktioner
- Genvägar i kameran
- Om

Svenska

HP Photosmart R740 digitalkameraserien

Dansk



i n v e n t

Juridiske bemærkninger

© Copyright 2007 Hewlett-Packard Development Company, L.P.

Oplysningerne i dette dokument kan ændres uden varsel. De eneste garantier for HP-produkter og -tjenester er anført i den udtrykkelige garanti der følger med sådanne produkter og tjenester. Intet i dette dokument bør fortolkes således at det udgør en ekstra garanti. HP kan ikke gøres ansvarlig for tekniske eller redaktionelle fejl eller undladelser i dette dokument.

Windows® er et amerikansk registreret varemærke tilhørende Microsoft Corporation.



SD-logoet er et varemærke tilhørende dets ejer.



Bortskaffelse af brugt udstyr fra private husholdninger i EU

Dette symbol på produktet eller emballagen betyder at produktet ikke må smides ud sammen med det almindelige husholdningsaffald. Det er dit ansvar at bortskaffe udstyret ved at indlevere det på en genbrugsstation for elektrisk udstyr. Ved at indlevere og genbruge udstyret når det skal bortskaffes, hjælper du med at bevare naturlige ressourcer og sikre at det genbruges på en måde som ikke skader folkesundheden og miljøet. Du kan få flere oplysninger om hvor du kan aflevere udstyret til genbrug, hos de lokale myndigheder, den lokale genbrugsstation eller i butikken hvor du købte produktet.

Skriv følgende informationer ned, så du har dem hvis du skulle få brug for dem senere:

- Modelnummer: _____
- Serienummer: _____
- Købsdato: _____

Indhold

1	Sådan kommer du i gang	
	Sådan åbner du den elektroniske brugervejledning.....	47
	Kameraets overside, side og bagside.....	48
	Kameraets forside og underside.....	49
2	Konfiguration af kameraet	
	Opladning af batteriet.....	51
	Sådan sætter du batteriet i.....	51
	Sådan tænder du for kameraet.....	52
	Valg af sprog.....	52
	Indstilling af område.....	52
	Indstilling af dato og klokkeslæt.....	52
	Isætning og formatering af hukommelseskort.....	53
	Installation af softwaren.....	54
	Windows.....	54
	Macintosh.....	55
3	Om at tage billeder og optage videoklip	
	Sådan tager du billeder.....	56
	Sådan optager du et videoklip.....	56
4	Visning og sletning af billeder og videoklip	
	Sådan ser du billeder og videoklip.....	58
	Sådan sletter du et billede.....	58
5	Overførsel og udskrivning af billeder	
	Overførsel af billeder.....	59
	Udskrivning af billeder fra kameraet.....	59
6	Oversigt over kameraets funktioner.....	61

1 Sådan kommer du i gang

Denne opsummerende vejledning indeholder de oplysninger du skal bruge for at komme i gang med at bruge kameraets væsentligste funktioner. Der er mere detaljerede oplysninger om kameraets funktioner i den elektroniske brugervejledning (se *Sådan åbner du den elektroniske brugervejledning* på side 47).

Den opsummerende vejledning	Den elektroniske brugervejledning
<p>I denne trykte vejledning er der oplysninger om:</p> <ul style="list-style-type: none">• Hvordan du hurtigt kommer i gang med at bruge kameraet• Installation af HP Photosmart-softwaren• Kameraets grundlæggende funktioner	<p>I den elektroniske brugervejledning er der:</p> <ul style="list-style-type: none">• Beskrivelser af alle kameraets funktioner• Oplysninger om batteriet, bl.a:<ul style="list-style-type: none">• Forlængelse af batterilevetiden• En beskrivelse af batteriindikatorerne• Oplysninger om fejlretning• Beskrivelse af hvordan man får hjælp af HP• Oplysninger om kameraets specifikationer

Sådan åbner du den elektroniske brugervejledning



Den elektroniske brugervejledning findes på cd'en med HP Photosmart-softwaren.

Sådan får du vist brugervejledningen:

1. Sæt cd'en med HP Photosmart-softwaren i computerens cd-rom-drev.
2. Klik på **Vis brugervejledning** i installations-cd'ens hovedskærm-billede.

Den elektroniske brugervejledning overføres også til computeren når du installerer HP Photosmart-softwaren. Sådan får du vist brugervejledningen når den er overført til computeren:

- **Windows:** Åbn **HP Solution Center**, og klik derefter på **Hjælp**.
- **Macintosh:** Åbn **HP Device Manager**, og vælg **Brugervejledning** i genvejsmenuen **Oplysninger og indstillinger**.

Sådan får du hjælp

- På **www.hp.com** er der gode råd og værktøjer til at bruge kameraet mere effektivt. På dette website skal du klikke på **Learn About: Digital Photography** (siden findes kun på engelsk).
- På **www.hp.com/support** kan du finde hjælp til produkter, herunder firmware-, driver- og softwareopdateringer.
- Der er oplysninger om hvordan HP Photosmart-softwaren bruges, i den elektroniske hjælp.

Kameraets overside, side og bagside

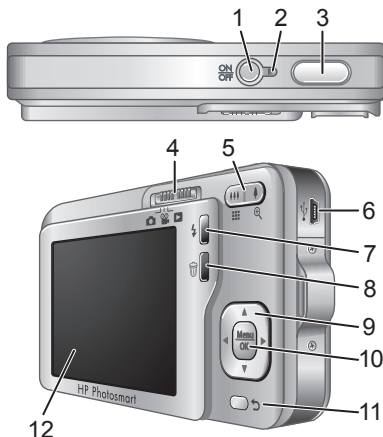

Dansk

1	ON/OFF (knap).
2	Strømindikator.
3	Udløser.
4	Funktionsomskifter - skifter mellem Fotografering , Videoptagelse og Afspilning (se <i>Fotografering</i> , <i>videoptagelse</i> og <i>afspilning</i> på side 61).
5	Zoom-knap (digital og optisk) - aktiverer zoomfunktionen når kameraet er indstillet til Fotografering eller Videoptagelse ; aktiverer Miniaturer og Forstør når kameraet er indstillet til Afspilning .

6	Usb-stik.
7	⚡ Blitzknappen - bruges til at åbne blitzindstillingerne når kameraet er indstillet til Fotografering . Indstillingerne er Automatisk, Reduktion af røde øjne, Blitz til og Blitz fra.
8	🗑 Sletteknop - bruges til at aktivere slettefunktionen mens kameraet er indstillet til Afspilning .
9	▲▼ og ◀▶ (knapper) - bruges til at skifte mellem menupunkter og mellem billeder.
10	Menu/OK (knap) - bruges til at åbne kameraets menuer, vælge indstillinger og bekræfte handlinger.
11	↶ Tilbageknop - du kommer tilbage til den forrige menu eller funktion. Hold knappen nede hvis du vil lukke alle menuer.
12	Display.

Kameraets forside og underside

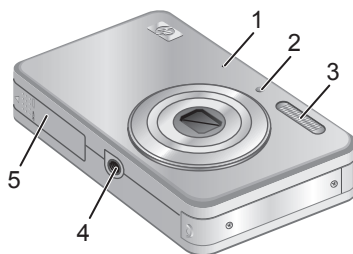

1	Mikrofon.
2	Indikator for selvudløseren/fokuseringshjælpelyset.

3	Blitz.
4	Stativgevind.
5	Dæksel til batteriet/hukommelseskortet.

Dansk

2 Konfiguration af kameraet

Opladning af batteriet

Inden du tager batteriet i brug, skal du lade det helt op vha. den oplader som fulgte med kameraet.

 **Bemærk!** Kameraet benytter et genopladeligt HP Photosmart LI40-batteri (Q6277A). Lad ikke andre batterier op i opladeren.

1. Slut opladeren til en stikkontakt, og sæt batteriet i opladeren, som vist.

Når batteriindikatoren er orange, betyder det at batteriet lades op. Når indikatoren er grøn, er batteriet ladet helt op (efter ca. 1,5 time).

2. Tag batteriet ud af opladeren når det er ladet op.

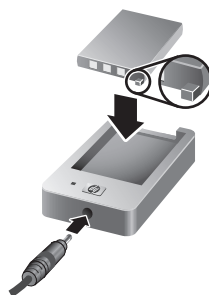

Sådan sætter du batteriet i

1. Åbn dækslet til batterihuset/ hukommelseskortet ved at skubbe låsen som vist på dækslet.
2. Sæt batteriet i det største af rummene, og skub indtil det falder i hak.
3. Luk dækslet til batterihuset/ hukommelseskortet.



Når du vil fjerne batteriet, skal du skubbe låsen som vist på dækslet, så batteriet stikker ud, og det kan tages ud af batterihuset.

Sådan tænder du for kameraet

Når du vil tænde kameraet, skal du trykke på ON/OFF-knappen.

Valg af sprog

Brug ▲▼ ◀▶ til at vælge sprog, og tryk derefter på $\frac{\text{Menu}}{\text{OK}}$.

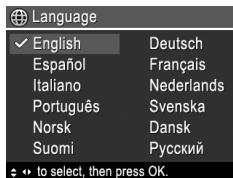

Indstilling af område

Indstillingerne for sprog og område er afgørende for datoformatet.

Brug ▲▼ til at vælge det område du befinder dig i, og tryk derefter på $\frac{\text{Menu}}{\text{OK}}$.

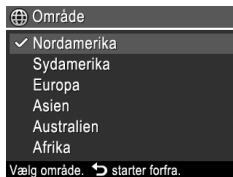

Indstilling af dato og klokkeslæt

Hvis du indstiller dato og klokkeslæt nøjagtigt, er det nemmere at finde bestemte billeder når du har overført dem til computeren, og det sikrer samtidig at billederne bliver datostemplet korrekt, hvis du benytter den funktion.

1. Brug ▲▼ til at justere den markerede værdi.
2. Brug ◀▶ til at flytte markøren til de andre punkter, og gentag trin 1 indtil både dato og klokkeslæt er indstillet korrekt.



Dansk

- Tryk på $\frac{\text{Menu}}{\text{OK}}$ når dato, klokkeslæt og datoformat er korrekte, og tryk så på $\frac{\text{Menu}}{\text{OK}}$ en gang til for at bekræfte det.

Isætning og formatering af hukommelseskort

Kameraet understøtter både almindelige, High Speed- og High Capacity-hukommelseskort af typen SD og SDHC (Secure Digital) mellem 32 MB og 8 GB.



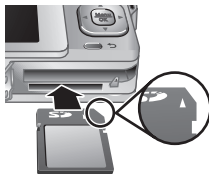



- Sluk kameraet, og åbn dækslet til batterihuset/hukommelseskortet.



- Sæt hukommelseskortet, der købes separat, i det mindste af rummene, som vist. Sørg for at hukommelseskortet falder i hak.
- Luk dækslet til batterihuset/hukommelseskortet, og tænd for kameraet.

 **Bemærk!** Når du tænder kameraet, og der er sidder et hukommelseskort i det, vises det hvor mange billeder der er plads til på kortet hvis du tager dem med de nuværende indstillinger for **billedkvaliteten**. Du kan højst gemme 2000 billeder på et hukommelseskort med dette kamera.

Et nyt hukommelseskort skal altid formateres inden det bruges første gang. Under formateringen slettes alle billeder på hukommelseskortet, så du skal sørge for først at overføre dem til computeren.

- Tænd kameraet, og skub    hen på .
- Tryk på  for at åbne menuen  **Slet**.

3. Tryk på ▲▼ indtil **Formatér kortet** er markeret, og tryk så på $\frac{\text{Menu}}{\text{OK}}$.
4. Tryk på ▲▼ så **Ja** er markeret, og tryk derefter på $\frac{\text{Menu}}{\text{OK}}$ for at formatere kortet.

Når du har sat et hukommelseskort i kameraet, gemmes nye billeder og videoklip på det og ikke i den interne hukommelse.

Hvis du vil benytte den interne hukommelse eller se de billeder der evt. er gemt der, skal du først slukke kameraet og tage hukommelseskortet ud.

Installation af softwaren

HP Photosmart-softwaren rummer funktioner til at overføre billeder og videoklip til computeren og til at redigere billeder med (fjerne røde øjne, rotere og dreje billeder, ændre billedstørrelsen m.v.).

For at kunne installere HP Photosmart-softwaren, skal din computer opfylde systemkravene, der er angivet på kameraets emballage. Der er oplysninger om understøttelse af Windows Vista på **www.hp.com/go/windowsvista** (siden findes kun på engelsk).

Hvis du har problemer med at installere eller bruge HP Photosmart-softwaren, kan du få hjælp på HP's website for teknisk support: **www.hp.com/support**.

Windows

1. Luk alle programmer, og deaktiver antivirus-softwaren midlertidigt.

2. Sæt cd'en med HP Photosmart-softwaren i computerens cd-rom-drev, og følg anvisningerne på skærmen. Hvis installationsprogrammet ikke startes automatisk, skal du klikke på **Start**, derefter på **Kør**, skrive **D:\Setup.exe**, hvor **D** er bogstavbetegnelsen for dit cd-rom-drev, og endelig klikke på **OK**.
3. Når softwaren er installeret, skal du huske at aktivere antivirus-softwaren igen.

Macintosh

1. Sæt cd'en med HP Photosmart-softwaren i cd-rom-drevet.
2. Dobbeltklik på cd-ikonet på computerens skrivebord.
3. Dobbeltklik på installationsikonet, og følg anvisningerne på skærmen.





Når installationen er gennemført, og du har genstartet computeren, åbnes indstillingerne for HP Photosmart-kameraet automatisk i **Systemindstillinger**. Indstillingerne kan ændres så HP Photosmart-softwaren startes automatisk når kameraet sluttes til computeren (hvis du vil have flere oplysninger, kan du klikke på **Hjælp** i dialogboksen med indstillingerne for kameraet).

3 Om at tage billeder og optage videoklip

Skub    hen på enten  hvis du vil tage billeder, eller  hvis du vil optage et videoklip.

Sådan tager du billeder

Når kameraet er indstillet til  **Fotografering**, kan du tage billeder.



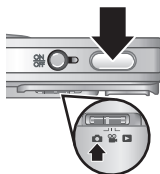

1. Skub    hen på .
2. Sørg for at motivet vises på displayet.
3. Tryk **udløseren** halvvejs ned for at måle og låse afstandsindstillingen og eksponeringstiden. De firkantede parenteser på displayet bliver grønne når afstanden er låst.
4. Tryk **udløseren** helt ned for at tage billedet.



Når du har taget billedet, vises det kort på displayet.

Sådan optager du et videoklip

Når kameraet er indstillet til  **Videoptagelse**, kan du optage videoklip.

1. Skub    hen på .
2. Sørg for at motivet vises på displayet.
3. Tryk **udløseren** halvvejs ned for at låse afstandsindstillingen og eksponeringstiden. De firkantede parenteser på displayet bliver grønne når afstanden er låst.

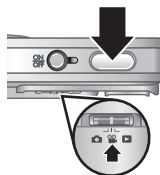









4. Tryk **udløseren** helt ned og slip den igen, så starter videooptagelsen.
5. Når du vil stoppe videooptagelsen, skal du atter trykke på **udløseren** og slippe den igen.

Når du har optaget videoklip, vises det kort på displayet.

4 Visning og sletning af billeder og videoklip

Sådan ser du billeder og videoklip











Du kan se billeder og videoklip når kameraet er indstillet til  **Afspilning**.

1. Skub    hen på .
2. Brug   til at gennemse de enkelte billeder og videoklip. Hvis du vil afspille et videoklip, skal du trykke på  når det første billede i klippet vises på displayet.

 **Bemærk!** Hvis du vil høre videoklippets lydspor, skal du overføre det til computeren.

Sådan sletter du et billede

Du kan slette billeder når kameraet er indstillet til  **Afspilning**:

1. Skub    hen på .
2. Brug   til at vælge et billede eller videoklip.
3. Tryk på  for at åbne menuen  **Slet**.
4. Brug   til at markere **Dette billede**, og tryk så på  **OK**.

5 Overførsel og udskrivning af billeder

Overførsel af billeder

Du kan bruge følgende metode til at overføre billeder og videoklip til computeren.

 **Bemærk!** Det kan tage op til 2 timer at overføre mange billeder med høj opløsning fra hukommelseskortet til computeren. Når du overfører mange billeder, skal du huske at tjekke at batterierne er ladet helt op. Alternativt kan du bruge en hukommelseskortlæser.

1. Sluk kameraet, og slut det til computeren vha. det medfølgende usb-kabel.
2. Tænd for kameraet. Når du kan se på displayet at der er etableret forbindelse mellem kameraet og computeren, skal du blot følge anvisningerne på computerskærmen for at overføre billederne. Hvis du har installeret HP Photosmart-softwaren, er der flere oplysninger i hjælpen til den.

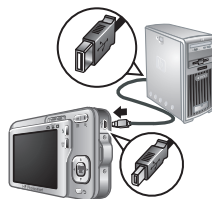

Udskrivning af billeder fra kameraet

Kameraet kan sluttes til alle PictBridge-kompatible printere, så billederne kan udskrives.



1. Kontroller at printeren er tændt, at der er papir i skuffen, og at der ingen fejlmeddelelser er.

2. Sluk for kameraet, og slut det til printeren vha. det medfølgende usb-kabel.
3. Tænd for kameraet.
4. Når kameraet er sluttet til printeren, vises der et billede på displayet. Brug ◀▶ til at markere det billede som skal udskrives.
5. Tryk på $\begin{matrix} \text{Menu} \\ \text{OK} \end{matrix}$.
6. Vælg **Udskriv dette billede** i menuen **Udskriftsindstillinger**, så starter udskrivningen. På displayet vises ikonet  oven på det valgte billede som tegn på at det udskrives.
7. Når billedet er udskrevet, kan du afbryde forbindelsen mellem kameraet og printeren.

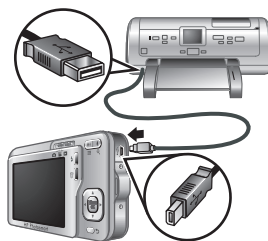

6 Oversigt over kameraets funktioner



Dette kapitel kan bruges til hurtigt at danne sig et overblik over kameraets funktioner. Hvis du vil vide mere om disse funktioner, kan du kigge i den elektroniske brugervejledning eller i kameraets indbyggede hjælp.

Fotografering, videooptagelse og afspilning





- Når kameraet er indstillet til  **Fotografering**, kan du bruge displayet til at stille ind på motivet.  **Fotografering** aktiveres ved at skubbe    hen på .
- Når kameraet er indstillet til  **Videooptagelse**, kan du bruge displayet til at stille ind på motivet.  **Videooptagelse** aktiveres ved at skubbe    hen på .
- Når indstillingen  **Afspilning** er aktiveret, kan du se og slette billeder og videoklip.  **Afspilning** aktiveres ved at skubbe    hen på .

Kameramenuer







I menuerne kan du ændre kameraets indstillinger, bearbejde billederne og aktivere kameraets hjælpefunktion.

- Når den ønskede menu er åben, skal du bruge   til at markere de forskellige menupunkter.
- Du lukker menuen ved at trykke på .







I menuen  **Fotografering** kan du justere de kameraindstillinger der påvirker hvordan billederne kommer til at se ud. Du åbner menuen ved at skubbe

   hen på  og derefter trykke på  Menu
OK. Du kan vælge mellem følgende muligheder:

- Optagefunktioner (Automatisk, Nærbillede, Billedstabilisering, Teater, Landskab, Portræt, Action, Natportræt, Solnedgang)
- Selvudløser
- Billedkvalitet
- Billedserie
- Trykt dato og klokkeslæt
- Konfiguration
- Hjælp







 I menuen **Videoptagelse** kan du justere de kameraindstillinger der påvirker hvordan de videoklip som optages fremover, kommer til at se ud. Du åbner menuen ved at skubbe    hen på  og derefter trykke på  Menu
OK. Du kan vælge mellem følgende muligheder:

- Selvudløser
- Konfiguration
- Hjælp







I menuen  **Afspilning** kan du arbejde med billederne. Du åbner menuen ved at skubbe    hen på  og derefter trykke på  Menu
OK. Du kan vælge mellem følgende muligheder:

- Fjern røde øjne
- Design (Farveændring, Tilføj ramme, Roter, Beskæring)
- Photosmart Express (Udskriv, Deling, Bestil billeder online)
- Foretrukne
- Se lysbilledshow

- Flyt billeder til kort
- Konfiguration
- Hjælp

I menuen  **Konfiguration** kan du ændre den måde kameraet fungerer på. Du åbner menuen ved at trykke på  mens kameraet er indstillet til enten ,  eller , og vælg derefter  **Konfiguration**. Du kan vælge mellem følgende muligheder:

- Displayets lysstyrke
- Kameralyde
- Dato og klokkeslæt
- Usb-konfiguration
- Sprog

I menuen  **Hjælp** kan du finde beskrivelser af kameraets funktioner og gode råd om at tage billeder. Du åbner menuen ved at trykke på  mens kameraet er indstillet til enten ,  eller , og vælg derefter  **Hjælp**. Du kan vælge mellem følgende muligheder:

- Ti gode råd
- Kameratilbehør
- Kameraets knapper
- Brug af optagefunktioner
- Brug af menuen Design
- Brug af Photosmart Express
- Udskrivning af billeder
- Optagelse af videoklip
- Gennemsyn af billeder og videoklip
- Mærkning af billeder
- Sletning af billeder

- Overførsel af billeder
- Håndtering af batterier
- Sådan får du hjælp
- Gennemgang af kameraets funktioner
- Kameragenge
- Om

Dansk

Digitalkamera i HP Photosmart R740-serien



i n v e n t

Norsk

Juridiske merknader

© Copyright 2007 Hewlett-Packard Development Company, L.P.

Informasjonen i dette dokumentet kan endres uten forvarsel. De eneste garantiene for produkter og tjenester fra HP er angitt i garantierklæringene som følger med slike produkter eller tjenester. Ingenting i dette dokumentet kan tolkes som en tilleggsgaranti. HP er ikke erstatningsansvarlig for tekniske eller andre typer feil eller utelatelser i dette dokumentet.

Windows® er et registrert varemerke i USA for Microsoft Corporation.



SD-logoen er et varemerke for eieren.



Avhending av gammelt utstyr av brukere i private husholdninger i Den europeiske union

Dette symbolet på produktet eller emballasjen indikerer at produktet ikke må kastes sammen med husholdningsavfall. I stedet er det ditt ansvar å avhende det gamle utstyret ved å levere det til en miljøstasjon eller et utpekt innsamlingssted for resirkulering av gammelt elektrisk og elektronisk utstyr. Særskilt innsamling og resirkulering av det gamle utstyret ved avhending vil bidra til bevaring av naturressurser og sørge for at utstyret blir resirkulert på en måte som beskytter folkehelsen og miljøet. Ta kontakt med kommunale myndigheter, renovasjonsselskapet der du bor eller forretningen hvor du kjøpte produktet for å få mer informasjon om hvor du skal levere det gamle utstyret til resirkulering.

Fyll ut disse opplysningene slik at du har dem tilgjengelig:

- Modellnummer: _____
- Serienummer: _____
- Kjøpsdato: _____

Innhold

1 Komme i gang	
Åpne den elektroniske brukerhåndboken.....	68
Kameraets topp, side og bakside.....	70
Kameraets front og underside.....	71
2 Klargjøre kameraet	
Lade batteriet.....	72
Sette inn batteriet.....	72
Slå på kameraet.....	73
Velge språk.....	73
Angi region.....	73
Angi dato og klokkeslett.....	73
Installere og formatere ekstra minnekort.....	74
Installere programvare.....	75
Windows.....	75
Macintosh.....	75
3 Ta bilder og gjøre videoopptak	
Ta bilder.....	77
Gjøre videoopptak.....	77
4 Se på og slette bilder og videoklipp	
Se på bilder og videoopptak.....	79
Slette bilder.....	79
5 Overføre og skrive ut bilder	
Overføre bilder.....	80
Skrive ut bilder fra kameraet.....	80
6 Hurtigreferanse for kamera.....	82

1 Komme i gang

Denne trykte hurtigreferansen inneholder informasjonen du trenger for å komme i gang og bruke de viktigste funksjonene til kameraet. Du finner detaljert informasjon om kamerafunksjoner i den elektroniske brukerhåndboken (se *Åpne den elektroniske brukerhåndboken* på side 68).

Hurtigreferanse	Elektronisk brukerhåndbok
Den trykte håndboken vil hjelpe deg med følgende: <ul style="list-style-type: none">• Komme raskt i gang med å bruke kameraet• Installere HP Photosmart-programvaren• Gjør deg kjent med kameraets grunnleggende funksjoner	Den elektroniske brukerhåndboken inneholder: <ul style="list-style-type: none">• Beskrivelser av alle kamerafunksjoner• Batteriinformasjon, inkludert:<ul style="list-style-type: none">• forlenget driftstid• en beskrivelse av strømindikator-ikonene• Problemløsning• Få hjelp fra HP• Kameraspesifikasjoner

Åpne den elektroniske brukerhåndboken



Den elektroniske brukerhåndboken finnes på HP Photosmart Software CD.

Slik åpner du brukerhåndboken:

1. Sett inn HP Photosmart Software CD i datamaskinens CD-stasjon.
2. Klikk på **Vis brukerhåndbok** på hovedsiden til installeringsbildet.

Den elektroniske brukerhåndboken blir også kopiert til datamaskinen når du installerer HP Photosmart-programvaren. Slik åpner du brukerhåndboken etter at den er installert på datamaskinen:

- **Windows:** Åpne **HP Løsningssenter** og klikk på Hjelp.
- **Macintosh:** Åpne **HP Device Manager** og velg **Camera User Guide** (kameraets brukerhåndbok) fra lokalmenyen **Information and Settings** (informasjon og innstillinger).

Få hjelp

- Du finner tips og verktøy for mer effektiv bruk av kameraet på nettstedet **www.hp.com**. Her velger du **Learn About: Digital Photography** (bare på engelsk).
- Når det gjelder produktstøtte, inkludert oppdateringer av fastvare, programvare og drivere, se **www.hp.com/support**.
- Se programvarens elektroniske hjelp for å få hjelp til HP Photosmart-programvaren.

Kameraets topp, side og bakside

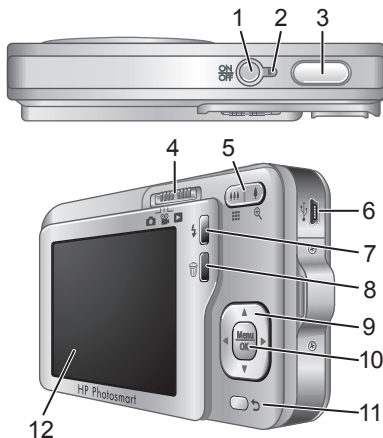

1	ON/OFF-knapp
2	Strømlampe
3	Lukker-knapp
4	-velger - Veksler mellom Fotografering , Videoopptak og Avspilling (se <i>Fotografering</i> , <i>Videoopptak</i> og <i>Avspilling</i> på side 82).
5	Zoom -spak (digital og optisk) - Gir tilgang til Zoom i Fotografering - og Videoopptak -modus, gir tilgang til funksjonene Miniatyrer og Forstørr i Avspilling -modus.
6	USB-kontakt

7	 Blits -knapp - Gir tilgang til blitsinnstillingene ved  Fotografering . Innstillingene er Autom. blits, Røde øyne, Blits på, Blits av.
8	 Slett -knapp - Gir tilgang til Slett -funksjonen ved  Avspilling .
9	Knappene  og  - Brukes til å bla i menyer og bilder.
10	 -knapp - Brukes til å vise kameramenyer, velge alternativer og bekrefte handlinger.
11	 Tilbake -knapp - Bringer deg tilbake til forrige meny eller visning. Trykk på den og hold for å gå ut av alle menyer.
12	Bildeskjerm

Kameraets front og underside

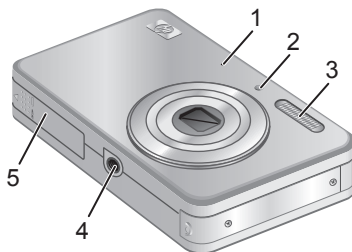

1	Mikrofon
2	Selvutløser/fokushjelpelampe
3	Blits
4	Feste for stativ
5	Batteri-/minnekortdeksel

2 Klargjøre kameraet

Lade batteriet

Før du bruker batteriet, må du lade det helt opp ved hjelp av laderen som fulgte med kameraet.

 **Merk** Kameraet bruker et oppladbart HP Photosmart LI40-batteri (Q6277A). Ikke bruk laderen til å lade andre batterier.

1. Koble laderen til et strømuttak, og sett deretter batteriet i laderen som vist på illustrasjonen.

Laderens batteriladelampe lyser oransje mens batteriet lades, og batteriet er fulladet når ladelampen lyser grønt (etter ca. 1,5 time).

2. Ta batteriet ut av laderen straks det er fulladet.

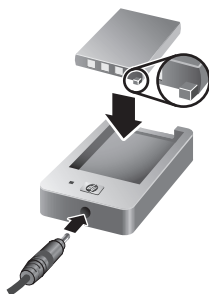

Sette inn batteriet

1. Åpne batteri-/minnekortdekslet ved å skyve dekselsperren som angitt på batteri-/minnekortdekslet.
2. Sett batteriet i det største sporet, og skyv det inn til det smekker på plass.
3. Lukk batteri-/minnekortdekslet.



Når du skal ta ut batteriet, beveger du batterisperren i angitt retning til batteriet frigjøres.

Slå på kameraet

Når du skal slå kameraet på, trykker du på ON/OFF-knappen.

Velge språk

Bruk ▲▼ ◀▶ til å velge ønsket språk, og trykk deretter på ^{Menu}OK .

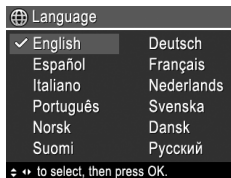

Angi region

Sammen med Språk-innstillingen bestemmer Region-innstillingen standardformatet for datoer.

Bruk ▲▼ til å velge ønsket region, og trykk deretter på ^{Menu}OK .

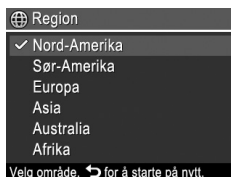

Angi dato og klokkeslett

Riktig angivelse av dato og klokkeslett vil være til hjelp når du skal finne bilder du har overført til datamaskinen, og sikrer at bildene blir riktig merket hvis du bruker funksjonen for dato- og tidsstempel.

1. Bruk ▲▼ til å endre verdien som er uthevet.
2. Bruk ◀▶ til å flytte til andre valg, og gjenta trinn 1 til datoen og klokkeslettet er riktig angitt.





- Trykk på $\frac{\text{Menu}}{\text{OK}}$ når dato, klokkeslett og formatinnstillinger er riktige, og trykk på $\frac{\text{Menu}}{\text{OK}}$ igjen for å bekrefte.

Installere og formatere ekstra minnekort

Dette kameraet støtter standard, høyhastighets og høykapasitets Secure Digital-minnekort (SD og SDHC) fra 32 MB til 8 GB.

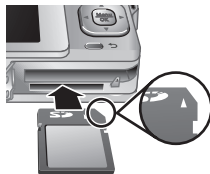
- Slå kameraet av og åpne batteri-/minnekortdekselet.
- Sett inn det ekstra minnekortet i det lille sporet, som vist. Sørg for at minnekortet smekker på plass.
- Lukk batteri-/minnekortdekselet og slå på kameraet.



 **Merk** Når du slår på kameraet og har satt inn et minnekort, angir kameraet hvor mange bilder du kan lagre på minnekortet med gjeldende **Bildekvalitet**-innstilling. Dette kameraet støtter lagring av maksimalt 2000 bilder på et minnekort.

Nye minnekort må alltid formateres før de brukes første gang. Formatering fjerner alle bilder fra minnekortet, så pass på at du overfører eksisterende bilder før du formaterer.

- Skyv   til  mens kameraet er slått på.
- Trykk på  for å vise **Slett**-menyen.
- Bruk \blacktriangle / \blacktriangledown til å velge **Formater kort**, og trykk på $\frac{\text{Menu}}{\text{OK}}$.
- Bruk \blacktriangle / \blacktriangledown til å velge **Ja**, og trykk på $\frac{\text{Menu}}{\text{OK}}$ for å formatere kortet.

Når du setter inn et minnekort, blir alle nye bilder og videoopptak lagret på kortet og ikke i internminnet.

Hvis du vil bruke internminnet og se på bilder som er lagret der, slår du kameraet av og tar ut minnekortet.

Installere programvare

HP Photosmart-programvaren inneholder funksjoner for å overføre bilder og videoklipp til datamaskinen, og funksjoner for å endre lagrede bilder (fjerne røde øyne, rotere, beskjære, endre størrelse og så videre).

For at du skal kunne installere HP Photosmart-programvaren må datamaskinen oppfylle systemkravene som er angitt på kameraets emballasje. Du kan lese om Windows Vista-støtten for kameraet på nettstedet www.hp.com/go/windowsvista (bare på engelsk).

Hvis du har problemer med å installere eller bruke HP Photosmart-programvaren, finner du mer informasjon på Hewlett-Packards nettsted for teknisk støtte: www.hp.com/support.

Windows

1. Lukk alle programmer og deaktiver eventuell antivirusprogramvare midlertidig.
2. Sett inn HP Photosmart Software CD i CD-stasjonen, og følg veiledningen på skjermen. Hvis installeringsvinduet ikke vises, klikker du på **Start** og **Kjør**, skriver **D:\Setup.exe** (der **D** er bokstaven til CD-stasjonen) og klikker på **OK**.
3. Når programvaren er ferdig installert, aktiverer du antivirusprogramvaren igjen.





Macintosh

1. Sett inn HP Photosmart Software CD i CD-stasjonen.

2. Dobbeltklikk på CD-ikonet på datamaskinens skrivebord.
3. Dobbeltklikk på ikonet til installeringsprogrammet, og følg veiledningen på skjermen.





Når installeringen er fullført og du har omstartet datamaskinen, åpnes **Systeminnstillinger** automatisk med innstillingene for **HP Photosmart-kamera**. Du kan endre innstillingene slik at HP Photosmart-programvaren startes automatisk når du kobler kameraet til Macintosh-maskinen (klikk på Hjelp i dialogboksen med innstillinger for **HP Photosmart-kamera** for å få mer informasjon).

3 Ta bilder og gjøre videoopptak

Skyv    til enten  for å ta bilder eller til  for å ta opp videoklipp.

Ta bilder

Du kan ta bilder når kameraet er i  **Fotografering**-modus.



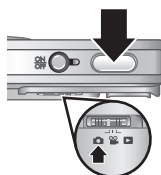

1. Skyv    til .
2. Finn utsnittet på bildeskjermen.
3. Trykk **Lukker**-knappen halvveis ned for å måle og låse fokus og eksponering. Fokusklammene på bildeskjermen lyser grønt når fokus er låst.
4. Trykk **Lukker**-knappen helt ned for å ta bildet.



Når du har tatt et bilde, viser kameraet det et kort øyeblikk på bildeskjermen.

Gjøre videoopptak

Du kan ta opp video når  **Videoopptak** er valgt.

1. Skyv    til .
2. Finn utsnittet på bildeskjermen.
3. Trykk **Lukker**-knappen halvveis ned for å måle fokus og eksponering. Fokusklammene på bildeskjermen lyser grønt når fokus er låst.
4. Trykk **Lukker**-knappen helt ned og slipp den for å starte videoopptaket.

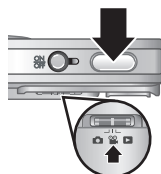







5. Du stopper videoopptaket ved å trykke på og slippe **Lukker**-knappen igjen.

Når du har tatt opp et videoklipp, viser kameraet det et kort øyeblikk på bildeskjermen.

4 Se på og slette bilder og videoklipp

Se på bilder og videoopptak









Du kan se på bilder og videoklipp ved **▶ Avspilling**.

1. Skyv    til .
2. Bruk   til å bla gjennom bildene og videoklippene. Hvis du vil spille av et videoklipp, trykker du på  når det første bildet i klippet vises på bildeskjermen.

 **Merk** Hvis du vil høre lyden til videoklipp, må du overføre dem til datamaskinen.

Slette bilder

Du kan slette enkeltbilder ved **▶ Avspilling**:

1. Skyv    til .
2. Bruk   til å velge et bilde eller videoklipp.
3. Trykk på  for å vise  **Slett**-menyen.
4. Bruk   til å velge **Dette bildet**, og trykk på  **OK**.

5 Overføre og skrive ut bilder

Overføre bilder

Bruk denne fremgangsmåten for å overføre bilder og videoklipp til datamaskinen.

 **Merk** Overføring av et stort antall bilder med høy oppløsning fra et minnekort til datamaskinen kan ta opptil to timer. Ved overføring av et stort antall bilder må du passe på at kameraets batterier er fulladet eller bruke en minnekortleser (tilleggsutstyr).

1. Slå kameraet av og koble det til datamaskinen ved hjelp av USB-kabelen som fulgte med kameraet.
2. Slå kameraet på. Når bildeskjermen viser at kameraet er koblet til datamaskinen, følger du veiledningen på dataskjermen for å overføre bildene. Hvis du har installert HP Photosmart-programvaren og trenger mer informasjon, bruker du hjelpefunksjonen i HP Photosmart-programvaren.

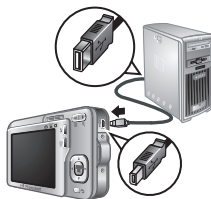

Skrive ut bilder fra kameraet

Du kan koble kameraet til en PictBridge-sertifisert skriver for å skrive ut bilder.

1. Kontroller at skriveren er slått på, at det er papir i skriveren og at ingen feilmeldinger er angitt for skriveren.



- Slå kameraet av og koble det til skriveren ved hjelp av USB-kabelen som fulgte med kameraet.
- Slå kameraet på.
- Når kameraet er koblet til skriveren, viser bildeskjermen et bilde. Bruk ◀ ▶ til å velge bildet du vil skrive ut.
- Trykk på $\frac{\text{Menu}}{\text{OK}}$.
- Velg **Skriv ut dette bildet nå** på menyen **Utskriftvalg** for å starte utskriften.
 vises over det valgte bildet på bildeskjermen for å angi at det blir skrevet ut.
- Når skriveren har skrevet ut bildet, kobler du kameraet fra skriveren.

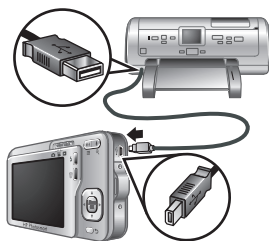



















Hvis du vil vite mer om andre utskriftsalternativer, kan du se i den elektroniske brukerhåndboken eller **? Hjelp til kameraet**, som finnes på alle menyene.

6 Hurtigreferanse for kamera



Bruk dette kapitlet som en hurtigreferanse til kameraets funksjoner. Du kan lære mer om disse kamerafunksjonene i den elektroniske brukerhåndboken eller kameraets hjelp.

Fotografering, Videoopptak og Avspilling

-  **Fotografering** gir deg mulighet til å finne utsnittet for bilder på bildeskjermen og ta bilder. Du aktiverer  **Fotografering** ved å skyve    til .
-  **Videoopptak** gir deg mulighet til å finne utsnittet for video på bildeskjermen og ta opp video. Du aktiverer  **Videoopptak** ved å skyve    til .
-  **Avspilling** gir deg mulighet å se på og slette bilder og videoklipp. Du aktiverer  **Avspilling** ved å skyve    til .

Kameraets menyer





Via menyene kan du endre kamerainnstillinger, arbeide med bilder og bruke kameraets hjelpefunksjon.

- Bruk   til å flytte til bestemte alternativer på en meny.
- Du kan når som helst gå ut av menyen ved å trykke på .





 **Fotograferingsmeny** - Gir deg mulighet til å endre kamerainnstillinger som har betydning for egenskapene til bilder du tar med kameraet etterpå. Du åpner denne

menyen ved å skyve    til  og trykke på ^{Menu}_{OK}. Du kan velge blant følgende alternativer:

- Fotograferingsmodus (Automatisk, Nærbilde, Bildestabilisering, Teater, Landskap, Portrett, Bevegelse, Nattportrett, Solnedgang)
- Selvtløser
- Bildekvalitet
- Bildeserie
- Dato- og tidsstempel
- Kameraoppsett
- Hjelp til kamera





 **Videoopptaksmeny** - Gir deg mulighet til å endre kamerainnstillinger som har innvirkning på egenskapene til videoklippene du skal ta opp med kameraet. Du åpner denne menyen ved å skyve    til  og trykke på ^{Menu}_{OK}. Du kan velge blant følgende alternativer:

- Selvtløser
- Kameraoppsett
- Hjelp til kamera

 **Avspillingsmeny** - Gir deg mulighet til å arbeide med bilder. Du åpner denne menyen ved å skyve    til  og trykke på ^{Menu}_{OK}. Du kan velge blant følgende alternativer:







- Fjern røde øyne
- Designgalleri (Endre farger, Legg til rammer, Roter, Beskjær)
- Photosmart Express (Skriv ut, Del, Kjøp papirbilder online)
- Favoritter
- Vis lysbildevisning

- Flytt bilder til kort
- Kameraoppsett
- Hjelp til kamera

 **Oppsettmeny** - Gir deg mulighet til å tilpasse kameraets virkemåte. Du åpner denne menyen ved å trykke på  fra ,  eller  og deretter på

 **Kameraoppsett**. Du kan velge blant følgende alternativer:

- Skjermens lysstyrke
- Kameralyd
- Dato og klokkeslett
- USB-konfigurasjon
- Språk

 **Hjelpemeny** - Inneholder beskrivelser av kamerafunksjoner og tips om å ta bilder. Du åpner denne menyen ved å trykke på  fra ,  eller  og deretter på  **Hjelp til kameraet**. Du kan velge blant følgende alternativer:

- De beste tipsene
- Kameratilbehør
- Kameraknapper
- Bruke fotograferingsmodi
- Bruke Designgalleri
- Bruke Photosmart Express
- Skrive ut bilder
- Ta opp videoklipp
- Se gjennom bilder og video
- Merke bilder
- Slette bilder

- Overføre bilder
- Håndtere batterier
- Få hjelp
- Om kamerafunksjonene
- Kameranarveier
- Om

NORSK

86

Digitalkamera i HP Photosmart R740-serien

HP Photosmart R740 -sarjan digitaalikamera

Suomi



i n v e n t

Oikeudelliset ilmoitukset

© Copyright 2007 Hewlett-Packard Development Company, L.P.

Tämän asiakirjan sisältämät tiedot voivat muuttua ilman ennakoilmoitusta. HP:n tuotteiden ja palveluiden takuut määritellään niiden mukana toimitettavissa rajoitetun takuun lausekkeissa. Mikään tässä mainittu ei muodosta kattavampaa lisätakuuta. HP ei ole vastuussa tämän aineiston teknisistä tai toimituksellisista virheistä eikä puutteista.

Windows® on Microsoft Corporationin Yhdysvalloissa rekisteröimä tavaramerkki.



SD-logo on omistajansa tavaramerkki.



Yksityiskotien jätteiden hävitys Euroopan unionin alueella

Tämä symboli tuotteessa tai sen pakkauksessa kertoo, että tuotetta ei saa hävittää kotitalousjätteen joukossa. Sen sijaan käyttäjän velvollisuus on hävittää tuote toimittamalla se tarkoitukseen osoitettuun sähkö- tai elektroniikkajätteen kierrätyspisteeseen. Hävitettävän jätteen keräys ja kierrätys hävitysaikana auttaa säästämään luonnonvaroja ja takaamaan, että laite kierrätetään tavalla, joka suojelee ihmisten terveyttä ja ympäristöä. Lisätietoja paikoista, jonne hävitettävä laite voidaan jättää kierrätettäväksi, saa kunnasta, jätehuoltopalvelusta huolehtivasta yrityksestä tai myymälästä, josta tuote on ostettu.

Kirjoita seuraavat tiedot tulevia tarpeita varten:

- Mallinumero: _____
- Sarjanumero: _____
- Ostopäivä: _____

Sisältö

1 Näin pääset alkuun	
Sähköisen käyttöoppaan lukeminen.....	90
Kameran yläosa, sivu ja takaosa.....	92
Kameran etupuoli ja pohja.....	93
2 Kameran ottaminen käyttöön	
Akun lataaminen.....	95
Akun asentaminen.....	95
Virran kytkeminen kameraan.....	96
Kielen valitseminen.....	96
Alueen asettaminen.....	96
Päivämäärän ja kellonajan asettaminen.....	96
Valinnaisen muistikortin asentaminen ja alustaminen.....	97
Ohjelmiston asentaminen.....	98
Windows.....	99
Macintosh.....	99
3 Kuvien ottaminen ja videoleikkeiden tallentaminen	
Kuvan ottaminen.....	100
Videoleikkeen tallentaminen.....	100
4 Kuvien ja videoleikkeiden tarkasteleminen ja poistaminen	
Kuvien ja videoleikkeiden tarkasteleminen.....	102
Kuvan poistaminen.....	102
5 Kuvien siirtäminen ja tulostaminen	
Kuvien siirtäminen.....	103
Kuvien tulostaminen kamerasta.....	103
6 Kameran pikaohje.....	105

1 Näin pääset alkuun

Tämä painettu Pikaopas sisältää tietoja kamerasi tärkeimmistä ominaisuuksista, joiden avulla voit aloittaa käytön. Yksityiskohtaisia tietoja kameran ominaisuuksista löydät sähköisestä käyttöoppaasta (katso *Sähköisen käyttöoppaan lukeminen*, sivu 90).

Pikaopas	Sähköinen käyttöopas
Tämän painetun oppaan avulla voit <ul style="list-style-type: none">• aloittaa kameran käytön nopeasti• asentaa HP Photosmart -ohjelmiston• perehtyä kamerasi perusominaisuuksiin.	Sähköinen käyttöopas sisältää <ul style="list-style-type: none">• kuvauksen kaikista kameran ominaisuuksista• tietoja akuista, kuten<ul style="list-style-type: none">• akkujen keston pidentäminen• tiedot virran merkkivaloista• vianmääritys• tietoja avun saamisesta HP:ltä• kameran tekniset tiedot.

Sähköisen käyttöoppaan lukeminen



Sähköinen käyttöopas on HP Photosmart Software CD -levyllä.

Käyttöoppaan lukeminen:

1. Aseta HP Photosmart Software CD -levy tietokoneen CD-asemaan.
2. Napsauta **Lue käyttöopas** -painiketta asennusikkunan pääsivulla.

Sähköinen käyttöopas kopioituu myös tietokoneellesi, kun asennat HP Photosmart -ohjelmiston. Tietokoneelle asennetun käyttöoppaan lukeminen:

- **Windows:** Avaa **HP-ratkaisukeskus** ja valitse ohje.
- **Macintosh:** Avaa **HP:n laitehallinta** ja valitse **Tiedot ja asetukset** -ponnahdusvalikosta **Kameran käyttöopas**.





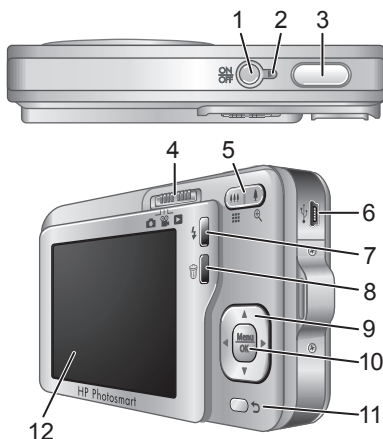

Avun saaminen

- Vihjeitä ja työkaluja kameran tehokkaampaan käyttöön saat sivustosta **www.hp.com**. Valitse sieltä linkki **Learn About: Digital Photography** (vain englanninkielinen).
- Jos tarvitset tuotetukea, mukaan lukien laiteohjelmiston, ohjelmiston ja ajurien päivitykset, siirry osoitteeseen **www.hp.com/support**.
- HP Photosmart -ohjelmiston käyttöön liittyviä ohjeita löydät ohjelmiston online-ohjeesta.

Kameran yläosa, sivu ja takaosa



1	ON/OFF-painike.
2	Virran merkkivalo.
3	Suljin painike.
4	-valitsin - Vaihda Kuvanotto -, Videontallennus - ja Toisto -valikkojen välillä (katso <i>Kuvanotto</i> , <i>videontallennus</i> ja <i>toisto</i> , sivu 105).
5	Zoomikytkin (digitaalinen ja optinen) - Siirtyy / Zoomaa -toimintoon, kun kamera on Kuvanotto - tai Videontallennus -tilassa; siirtyy Pikkukuvat - ja Suurennus -toimintoon, kun kamera on Toisto -tilassa.
6	USB-liitin.

7	⚡ Salama -painike - Avaa salama-asetukset  Kuvanotto -tilassa. Asetukset ovat Automaattinen, Punasilmäisyys, Salama käytössä ja Salama ei käytössä.
8	 Poista -painike - Tuo käytettäviin Poista -toiminnon  Toisto -tilassa.
9	 ja  -painikkeet - Näillä selataan valikkoja ja kuvia.
10	 -painike - Näyttää kameran valikot, valitsee vaihtoehdot ja vahvistaa toiminnot.
11	 Edellinen -painike - Palauttaa edelliseen valikkoon tai näkymään. Pääset pois kaikista valikoista pitämällä painiketta alhaalla.
12	Kuvanäyttö.

Kameran etupuoli ja pohja

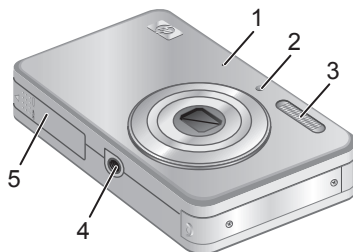

1	Mikrofoni
2	Vitkalaukaisimen valo/Tarkennuksen apuvalo

3	Salama
4	Jalustan kiinnike
5	Akun/muistikortin luukku

2 Kameran ottaminen käyttöön

Akun lataaminen

Ennen kuin käytät akkua ensimmäisen kerran, lataa se täyteen kameran mukana tulleella laturilla.

 **Huomautus** Kamera käyttää ladattavaa HP Photosmart LI40 -akkua (Q6277A). Älä lataa laturissa muita akkuja.

1. Kytke laturi pistorasiaan ja aseta akku laturiin kuvan osoittamalla tavalla.

Laturin latausvalo on oranssinvärinen, kun akku latautuu. Akku on täysin latautunut, kun valo muuttuu vihreäksi (lataus kestää noin 1,5 tuntia).

2. Poista akku laturista, kun se on täysin latautunut.

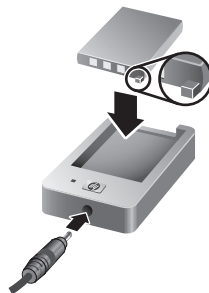

Akun asentaminen

1. Avaa akun/muistikortin luukku työntämällä luukun salpaa akun/muistikortin luukussa olevan kuvan mukaisesti.
2. Aseta akku isompaan aukkoon ja työnnä akkua, kunnes se lukittuu paikalleen.
3. Sulje akun/muistikortin luukku.



Poista akku siirtämällä akun salpaa kuvassa esitetyllä tavalla, kunnes akku vapautuu.

Virran kytkeminen kameraan

Kameraan kytketään virta painamalla ON/OFF-painiketta.

Kielen valitseminen

Valitse haluamasi kieli ▲▼ ◀▶ -painikkeilla ja paina ^{Menu}OK.

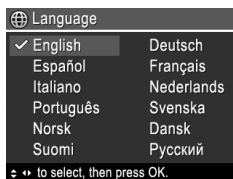

Alueen asettaminen

Kieliasetuksen ohella alueasetus määrittää päivämäärän oletusesitystavan.

Valitse haluamasi alue ▲▼ -painikkeilla, ja paina sitten ^{Menu}OK -painiketta.

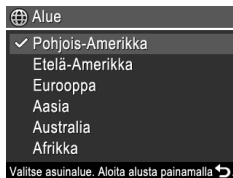

Päivämäärän ja kellonajan asettaminen

Kun asetat päivämäärän ja kellonajan oikein, löydät kuvat helpommin siirrettyäsi ne tietokoneeseen. Lisäksi varmistat, että kuvat tulevat oikein merkityiksi

päivämäärän ja kellonajan leimaustoimintoa käytettäessä.

1. Voit säätää korostettuna olevaa arvoa ▲▼-painikkeilla.
2. Siirry ◀▶-painikkeilla toisiin kohtiin ja toista vaihetta 1, kunnes päivämäärä ja kellonaika ovat oikein.
3. Paina ^{Menu}OK-painiketta, kun päivämäärä, kellonaika ja muotoiluasetukset ovat oikein, ja vahvista tiedot painamalla ^{Menu}OK-painiketta.

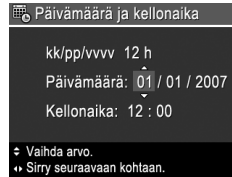



Suomi

Valinnaisen muistikortin asentaminen ja alustaminen



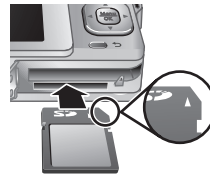









Kamera tukee tavallisia, nopeita ja suurikapasiteettisia 32 Mt:n - 8 Gt:n Secure Digital -muistikortteja (SD ja SDHC).

1. Katkaise kamerasta virta ja avaa akun/muistikortin luukku.
2. Aseta valinnainen muistikortti pienempään aukkoon kuvan mukaisesti. Varmista, että muistikortti napsahtaa paikalleen.
3. Sulje akun/muistikortin luukku ja kytke kameraan virta.



 **Huomautus** Kun kytket kameraan virran muistikortin ollessa paikallaan, kamera näyttää, montako kuvaa muistikortille vielä mahtuu käytössä olevalla **Kuvanlaatu**-asetuksella. Tällä kameralla voi tallentaa enintään 2 000 kuvaa muistikortille.

Uudet muistikortit täytyy aina alustaa ennen ensimmäistä käyttökertaa. Alustaminen poistaa kaikki muistikortissa olevat kuvat, joten muista siirtää nykyiset kuvat ennen alustamista.

1. Kun kameraan on kytketty virta, liu'uta    kohtaan .
2. Painamalla -painiketta saat esiin  **Poisto**-valikon.
3. Valitse  -painikkeilla **Alusta kortti**, ja paina sitten -painiketta.
4. Valitse  -painikkeilla **Kyllä**, ja alusta sitten kortti painamalla -painiketta.

Kun olet asentanut uuden muistikortin, kaikki uudet kuvat ja videoleikkeet tallentuvat kortille eivätkä kameran sisäiseen muistiin.

Katkaise kamerasta virta ja poista muistikortti, jos haluat käyttää sisäistä muistia ja nähdä sinne tallennetut kuvat.

Ohjelmiston asentaminen

HP Photosmart -ohjelmiston avulla voit siirtää kuvia ja videoleikkeitä tietokoneeseen sekä muokata tallennettuja kuvia (voit esimerkiksi poistaa punasilmäisyyttä ja kiertää ja rajata kuvia sekä muuttaa kuvien kokoa).

HP Photosmart -ohjelmiston asentaminen edellyttää, että tietokoneesi on kameran pakkauksessa ilmoitettujen järjestelmävaatimusten mukainen. Lisätietoja Windows Vista -tuesta kamerallesi on osoitteessa www.hp.com/go/windowsvista (vain englanninkielinen).

Jos HP Photosmart -ohjelmiston asennus tai käyttö tuottaa ongelmia, katso lisätietoja Hewlett-Packardin teknisen tuen Web-sivustosta osoitteesta www.hp.com/support.

Windows

1. Sulje kaikki ohjelmat ja ota tietokoneen virustorjuntaohjelmisto tilapäisesti pois käytöstä.
2. Aseta HP Photosmart Software CD -levy CD -asemaan ja noudata näytössä näkyviä ohjeita. Jos asennusikkuna ei tule näyttöön, valitse **Käynnistä, Suorita**, kirjoita **D:\Setup.exe**, jossa **D** on CD-aseman tunnus, ja valitse sitten **OK**.
3. Kun ohjelman asennus on valmis, ota virustorjuntaohjelmisto uudelleen käyttöön.

Macintosh

1. Aseta HP Photosmart Software CD -levy CD -asemaan.
2. Kaksoisosoita tietokoneen työpöydällä näkyvää CD -levyn symbolia.
3. Kaksoisosoita asennussymbolia ja noudata sitten näytön ohjeita.





Kun asennus on valmis ja olet käynnistänyt tietokoneen uudelleen, **Järjestelmäasetukset** avaa automaattisesti **HP Photosmart -kamera** -asetukset. Voit muuttaa asetuksia niin, että HP Photosmart -ohjelmisto käynnistyy automaattisesti, kun kytket kameran Macintosh -tietokoneeseen (lisätietoja saat painamalla ohjepainiketta **HP Photosmart -kameran** asetusnäkyessä).

3 Kuvien ottaminen ja videoleikkeiden tallentaminen

Liu'uta    kohtaan , jos haluat ottaa kuvia, tai kohtaan , jos haluat tallentaa videoleikkeitä.

Kuvan ottaminen

Voit ottaa kuvia valitsimen ollessa  **Kuvanotto**-kohdassa.

1. Liu'uta    kohtaan .
2. Rajaa kuva kuvanäytössä.
3. Mittaa ja lukitse tarkennus ja valotus painamalla **suljinpainike** puoliväliin. Kuvanäytön tarkennusalueen ilmaisimet muuttuvat vihreiksi, kun kamera on lukinnut tarkennuksen.
4. Ota kuva painamalla **suljinpainike** kokonaan alas.

Kun olet ottanut kuvan, kamera näyttää sitä hetken aikaa kuvanäytössä.

Videoleikkeen tallentaminen

Voit tallentaa videokuvaa valitsimen ollessa  **Videontallennus**-kohdassa.

1. Liu'uta    kohtaan .
2. Rajaa kuva kuvanäytössä.

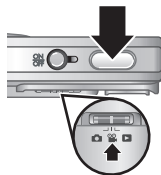
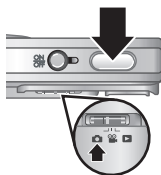







3. Mittaa tarkennus ja valotus painamalla **suljinpainike** puoliväliin. Kuvanäytön tarkennusalueen ilmaisimet muuttuvat vihreiksi, kun kamera on lukinnut tarkennuksen.
4. Aloita videon tallennus painamalla **suljinpainike** kokonaan alas ja vapauttamalla se.
5. Pysäytä videoleikkeen tallennus painamalla **suljinpainiketta** uudelleen ja vapauttamalla se.

Kun olet tallentanut videoleikkeen, se näkyy hetken kameran kuvanäytössä.

4 Kuvien ja videoleikkeiden tarkasteleminen ja poistaminen

Kuvien ja videoleikkeiden tarkasteleminen











Voit tarkastella kuvia ja videoleikkeitä  **Toisto**-tilassa.

1. Liu'uta    kohtaan .
2. Voit selata kuvia ja videoleikkeitä  -painikkeilla. Voit toistaa videoleikkeen painamalla -painiketta, kun leikkeen ensimmäinen kuva tulee näkyviin kuvanäyttöön.

 **Huomautus** Jos haluat kuunnella videoleikkeisiin liittyvän äänen, siirrä leikkeet tietokoneeseen.

Kuvan poistaminen

Voit poistaa yksittäisiä kuvia  **Toisto**-tilassa.

1. Liu'uta    kohtaan .
2. Valitse kuva tai videoleike  -painikkeilla.
3. Painamalla -painiketta saat esiin  **Poisto**-valikon.
4. Valitse  -painikkeilla **Tämä kuva**, ja paina sitten Menu
OK-painiketta.

5 Kuvien siirtäminen ja tulostaminen

Kuvien siirtäminen

Siirrä kuvat ja videoleikkeet tietokoneeseen seuraavasti.

 **Huomautus** Jos suuritarkkuuksisia kuvia on paljon, niiden siirtäminen muistikortilta tietokoneeseen voi kestää jopa kaksi tuntia. Kun siirrät useita kuvia, varmista, että kameran akut ovat täynnä, tai käytä lisävarusteena saatavaa muistikortin lukijaa.

1. Katkaise virta kamerasta, yhdistä kamera sitten tietokoneeseen kameran mukana toimitetulla USB-kaapelilla.
2. Kytke kameraan virta. Kun kuvanäyttö osoittaa, että kamera on kytketty tietokoneeseen, siirrä kuvat muualle tietokoneen näyttöön tulevien ohjeiden mukaisesti. Jos olet asentanut HP Photosmart -ohjelmiston ja tarvitset lisätietoja, katso ohjeita HP Photosmart -ohjelmiston Ohje-toiminnosta.

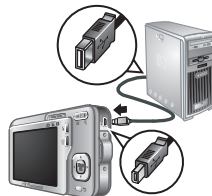

Kuvien tulostaminen kamerasta

Voit liittää kameran mihin tahansa PictBridge-tulostimeen kuvien tulostusta varten.

1. Varmista, että tulostimeen on kytketty virta, tulostimessa on paperia ja että tulostin ei anna virheilmoituksia.



2. Katkaise virta kamerasta ja yhdistä kamera sitten tulostimeen mukana toimitetulla USB-kaapelilla.
3. Kytke kameraan virta.
4. Kun kamera on kytketty tulostimeen, kuvanäytössä näkyy kuva. Valitse tulostettava kuva ◀▶-painikkeilla.
5. Paina Menu
OK.
6. Aloita tulostus valitsemalla **Tulostusvalinnat**-valikosta vaihtoehto **Tulosta tämä kuva nyt**.
 tulee näkyviin valitun kuvan päälle kuvanäyttöön. Se osoittaa, että kuvaa tulostetaan.
7. Kun tulostin on tulostanut kuvan, irrota kamera tulostimesta.

Lisätietoja muista tulostusvalinnoista on sähköisessä käyttöoppaassa tai kaikista valikoista löytyvässä **? Kameran ohje** -toiminnossa.

6 Kameran pikaohje

Tässä kappaleessa on pikaohjeita kameran käyttöön. Lisätietoja kameran ominaisuuksista löytyy sähköisestä käyttöoppaasta tai kameran Ohje-toiminnosta.







Kuvanotto, videontallennus ja toisto

-  **Kuvanotto**-tilassa voit rajata kuvia kuvanäytössä ja ottaa kuvia.  **Kuvanotto**-tila otetaan käyttöön siirtämällä   -valitsin -kohtaan.
-  **Videontallennus**-tilassa voit rajata videoleikkeitä kuvanäytössä ja tallentaa videoita.  **Videontallennus**-tila otetaan käyttöön siirtämällä   -valitsin -kohtaan.
-  **Toisto**-tilassa voit tarkastella ja poistaa kuvia ja videoleikkeitä.  **Toisto**-tila otetaan käyttöön siirtämällä   -valitsin -kohtaan.

Kameran valikot





Valikoissa voit säätää kameran asetuksia, käsitellä kuvia ja avata kameran Ohje-toiminnon.

- Voit siirtyä haluamaasi kohtaan valikossa ▲▼-painikkeilla.
- Voit poistua valikosta painamalla koska tahansa painamalla ↶.





 **Kuvanotto-valikko** - Tämän valikon avulla voit säätää kamera-asetuksia, jotka vaikuttavat kameralla otettavien kuvien ominaisuuksiin. Tämä valikko avataan siirtämällä    -kohtaan ja painamalla sitten  -painiketta. Voit valita seuraavista vaihtoehdoista:

- Kuvaustila (Automaattinen, Lähikuva, Vakaa kuva, Teatteri, Maisema, Muotokuva, Toiminta, Yömuotokuva, Auringonlasku)

- Vitkalaukaisin
- Kuvanlaatu
- Jatkuva kuva
- PVÄ ja KLO leima
- Kameran asetukset
- Kameran ohje

 **Videotallennus-valikko** - Voit säätää niitä kameran asetuksia, jotka vaikuttavat kameralla tallennettavien videoleikkeiden ominaisuuksiin. Siirry tähän valikkoon liu'uttamalla    kohtaan  ja painamalla sitten Menu
OK. Voit valita seuraavista vaihtoehdoista:



- Vitkalaukaisin
- Kameran asetukset
- Kameran ohje

 **Toisto-valikko** - Tämän valikon avulla voit käsitellä kuvia. Tämä valikko avataan siirtämällä    -valitsin -kohtaan ja painamalla sitten Menu
OK -painiketta. Voit valita seuraavista vaihtoehdoista:

- Poista punasilmäisyys
- Suunnittelugalleria (Muokkaa väriä, Lisää reunuksia, Rajaa, Käännä)
- Photosmart Express (Tulosta, Jaa, Osta tulosteita verkosta)
- Suosikit
- Näytä diaesitys
- Siirrä kuvat kortille
- Kameran asetukset
- Kameran ohje

 **Kameran asetukset -valikko** - Tämän valikon avulla voit muuttaa kameran toimintatapaa. Pääset tähän valikkoon painamalla ^{Menu}OK-painiketta , - tai -valikosta ja valitsemalla sitten  **Kameran asetukset**. Voit valita seuraavista vaihtoehdoista:

- Näytön kirkkaus
- Kameran äänet
- Päivämäärä ja kellonaika
- USB-määrittys
- Kieli

? Kameran Ohje-valikko - Sisältää kuvauksen kaikista kameran ominaisuuksista ja vihjeitä kuvien ottamiseen. Pääset tähän valikkoon painamalla ^{Menu}OK-painiketta , - tai -valikosta ja valitsemalla sitten **? Kameran ohje**. Voit valita seuraavista vaihtoehdoista:

- 10 parasta vihjettä
- Kameran lisävarusteet
- Kameran painikkeet
- Eri kuvaustilojen käyttö
- Suunnittelugallerian käyttö
- Photosmart Expressin käyttö
- Kuvien tulostus
- Videoleikkeiden tallennus
- Kuvien ja videoiden tarkastelu
- Kuvien merkitseminen
- Kuvien poisto
- Kuvien siirto
- Akkujen ylläpito
- Avun saaminen

- Kameran tutustumistoiminnot
- Kameran pikavalinnat
- Tietoja

Цифровая камера HP Photosmart серии R740

Русский



i n v e n t

Юридическая информация и предупреждения

© Hewlett-Packard Development Company, L.P., 2007 г.

Приведенная в этом документе информация может быть изменена без уведомления. Гарантийные обязательства для продуктов и услуг HP приведены только в условиях гарантии, прилагаемых к каждому продукту и услуге. Никакие содержащиеся здесь сведения не могут рассматриваться как дополнение к этим условиям гарантии. HP не несет ответственности за технические или редакторские ошибки и упущения в данном документе.

Windows® — зарегистрированный в США товарный знак Microsoft Corporation.



Логотип SD — товарный знак соответствующего владельца.



Утилизация оборудования частными пользователями в странах Европейского Союза

Этот символ на изделии или его упаковке означает, что данное изделие нельзя выбрасывать вместе с обычными бытовыми отходами. Вместо этого изделие необходимо сдать для утилизации в специальный пункт по переработке электрического и электронного оборудования. Раздельный сбор и утилизация пришедшего в негодность оборудования поможет сохранить природные ресурсы и обеспечит утилизацию таким способом, который безопасен для здоровья человека и окружающей среды. Для получения дополнительной информации о местонахождении пунктов приема оборудования для переработки обратитесь в муниципальные органы, службу утилизации бытовых отходов или к продавцу изделия.

Впишите следующие данные:

- Номер модели: _____
- Серийный номер: _____
- Дата приобретения: _____

Содержание

1	Начало работы	
	Доступ к электронному руководству пользователя.....	113
	Вид сверху, сбоку и сзади	114
	Вид спереди и снизу.....	116
2	Подготовка камеры	
	Зарядите батарею.....	117
	Установите батарею.....	118
	Включите камеру.....	118
	Выберите язык.....	118
	Выберите регион.....	119
	Установите дату и время.....	119
	Установите и отформатируйте карту памяти (опция).....	119
	Установите программное обеспечение.....	121
	Windows.....	121
	Macintosh.....	122
3	Съемка изображений и запись видеоклипов	
	Съемка изображения.....	123
	Запись видеоклипа.....	124
4	Просмотр и удаление изображений и видеоклипов	
	Просмотр изображений и видеоклипов.....	125
	Удаление изображения.....	125
5	Передача и печать изображений	
	Передача изображений.....	127
	Печать изображений с камеры.....	128
6	Краткий обзор функций камеры.....	129

1 Начало работы

Это печатное руководство по быстрой подготовке к работе содержит информацию, которая позволяет приступить к использованию основных функций камеры. Подробная информация о функциях камеры приведена в электронном руководстве пользователя (см. *Доступ к электронному руководству пользователя* на стр. 113).

Русский

Быстрая подготовка к работе	Электронное руководство пользователя
<p>Это печатное руководство поможет выполнить следующие действия.</p> <ul style="list-style-type: none">• Быстро приступить к использованию камеры.• Установить программу HP Photosmart.• Ознакомиться с основными функциями камеры.	<p>Электронное руководство пользователя содержит следующую информацию.</p> <ul style="list-style-type: none">• Описание всех функций камеры.• Информацию о батарее, в том числе:<ul style="list-style-type: none">• Сведения о продлении времени работы от батареи.• Описание значков индикатора питания.• Инструкции по устранению неполадок.

- Получение технической поддержки HP.
- Технические характеристики камеры.

Доступ к электронному руководству пользователя



Электронное руководство пользователя находится на компакт-диске с программой HP Photosmart.

Чтобы просмотреть руководство пользователя, выполните следующие действия.

1. Вставьте компакт-диск с программой HP Photosmart в компьютер.
2. Щелкните **Просмотр руководства пользователя** на главной странице программы установки.

Электронное руководство пользователя также копируется на компьютер при установке программы HP Photosmart. Чтобы просмотреть руководство пользователя после установки программы, выполните следующие действия.

- **На компьютере Windows.** Откройте окно **Центр решений HP** и щелкните кнопку справки.
- **На компьютере Macintosh.** Откройте окно **HP Device Manager** (диспетчер устройств HP) и в раскрывающемся меню **Information and Settings** (информация и параметры) выберите **Camera User Guide** (руководство пользователя камеры).

Получение помощи

- Полезные советы и средства, которые помогут более эффективно использовать камеру, см. по адресу: www.hp.com. Щелкните **Learn About: Digital Photography** (сведения: цифровая фотография) (информация только на английском языке).
- Для получения технической поддержки, обновления драйверов, ПО и микропрограммного обеспечения посетите веб-узел www.hp.com/support.
- Для получения помощи при работе с программой HP Photosmart см. электронную справочную систему этой программы.

Вид сверху, сбоку и сзади

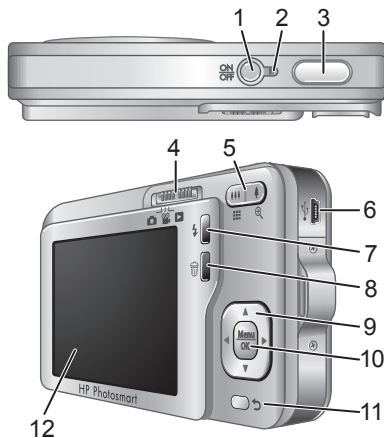

1 Кнопка ON/OFF.

2	Индикатор питания.
3	Кнопка Спуск .
4	Переключатель — переключение между режимами Съемка фото , Запись видео и Воспроизведение (см. <i>Режимы Съемка фото, Запись видео и Воспроизведение</i> на стр. 129).
5	Регулятор Масштаб (оптическое и цифровое увеличение) — доступ к функции Масштаб в режиме Съемка фото или Запись видео . Доступ к функциям Миниатюры и Увеличить в режиме Воспроизведение .
6	Разъем USB.
7	Кнопка Вспышка — доступ к параметрам вспышки в режиме Съемка фото . Доступные параметры: Авто, Красные глаза, Вспышка вкл., Вспышка выкл.
8	Кнопка Удалить — доступ к функции Удалить в режиме Воспроизведение .
9	Кнопки и — перемещение в меню и выбор изображений.
10	Кнопка (меню/ОК) — отображение меню камеры, выбор пунктов меню и подтверждение действий.
11	Кнопка Назад — возврат в предыдущее меню или режим. Нажмите и удерживайте для выхода из всех меню.
12	Дисплей изображений.

Вид спереди и снизу

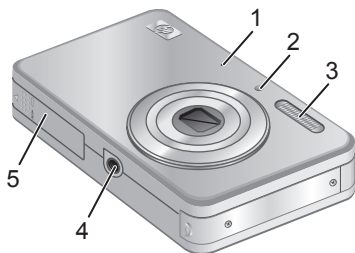

1	Микрофон.
2	Индикатор Автоспуск/Подсветка фокусировки.
3	Вспышка.
4	Крепление штатива.
5	Крышка отсека для батареи/карты памяти.

2 Подготовка камеры

Зарядите батарею

Перед первым использованием батареи полностью зарядите ее с помощью зарядного устройства, прилагаемого к камере.

 **Примечание.** В этой камере используется подзаряжаемая литий-ионная батарея HP Photosmart LI40 (Q6277A). Не заряжайте в зарядном устройстве другие батареи.

1. Подключите зарядное устройство к электрической розетке, а затем установите батарею, как показано на рисунке.

В процессе зарядки батареи индикатор зарядного устройства светится оранжевым светом. Когда батарея полностью зарядится (приблизительно через 1,5 часа), индикатор будет светиться зеленым светом.

2. После полной зарядки извлеките батарею из зарядного устройства.

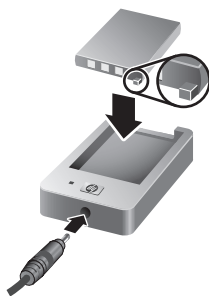

Установите батарею

1. Сдвиньте фиксатор крышки отсека для батареи/карты памяти, как показано на крышке, а затем откройте ее.
2. Вставьте батарею в большой разъем и задвиньте ее до упора, чтобы фиксатор закрылся.
3. Закройте крышку отсека для батареи/карты памяти.



Для извлечения батареи сдвиньте фиксатор, как показано на рисунке, чтобы батарея выдвинулась.

Включите камеру

Для включения камеры нажмите кнопку ON/OFF (вкл/выкл).

Выберите язык

С помощью кнопок ▲▼
 ◀▶ выберите нужный язык и нажмите кнопку $\frac{\text{Menu}}{\text{OK}}$ (меню/OK).

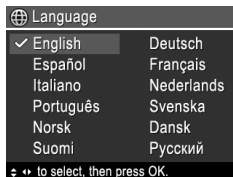

Выберите регион

Параметры "Язык" и "Регион" определяют выбранный по умолчанию формат даты.

С помощью кнопок

▲▼ выберите нужный регион и нажмите кнопку $\frac{\text{Menu}}{\text{OK}}$ (меню/ОК).

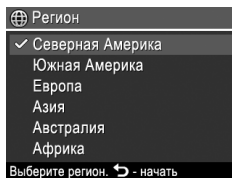

Установите дату и время

Установка точной даты и времени облегчает поиск изображений после их передачи на компьютер, а также обеспечивает правильную пометку изображений при использовании функции "Дата и время на фото".

1. С помощью кнопок ▲▼ выберите нужное значение в выделенном поле.
2. С помощью кнопок ◀▶ переходите к другим полям и повторяйте п. 1 до тех пор, пока не будут установлены правильные дата и время.
3. Когда дата и время будут установлены правильно, нажмите кнопку $\frac{\text{Menu}}{\text{OK}}$ (меню/ОК), а затем нажмите кнопку $\frac{\text{Menu}}{\text{OK}}$ еще раз для подтверждения.

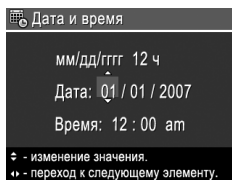

Русский

Установите и отформатируйте карту памяти (опция)

Эта камера поддерживает работу со стандартными и высокоскоростными картами памяти, а также картами





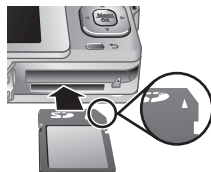

памяти большой емкости Secure Digital (SD и SDHC) емкостью от 32 Мб до 8 Гб.

1. Выключите камеру и откройте отсек для батареи/карты памяти.
2. Вставьте карту памяти (опция) в меньший разъем, как показано на рисунке. Карта должна зафиксироваться со щелчком.
3. Закройте крышку отсека для батареи/карты памяти и включите камеру.



 **Примечание.** При включении камеры с установленной картой памяти будет показано количество изображений, которое можно сохранить на карте при текущем значении параметра **Качество фото**. Эта камера позволяет сохранить на карте памяти не более 2000 изображений.

Обязательно форматируйте новые карты памяти перед первым использованием. При форматировании все изображения удаляются с карты памяти, поэтому перед форматированием перенесите все изображения с карты памяти на компьютер.

1. Когда камера включена, сдвиньте переключатель    в положение .
2. Нажмите кнопку  для отображения меню **Удалить**.
3. С помощью кнопок   выберите **Форматировать карту**, а затем нажмите кнопку Menu
OK (меню/ОК).

4. С помощью кнопок ▲▼ выберите **Да**, а затем нажмите кнопку  ^{Menu}
, чтобы отформатировать карту.

После установки карты памяти новые изображения и видеоклипы будут сохраняться на карте, а не во внутренней памяти.

Чтобы использовать внутреннюю память и просмотреть хранящиеся в ней изображения, выключите камеру и извлеките карту памяти.

Установите программное обеспечение

Программа HP Photosmart предоставляет функции для передачи изображений и видеоклипов на компьютер, а также для изменения сохраненных изображений (устранение эффекта красных глаз, поворот, обрезка, изменение размера и т. д.).

Для установки программы HP Photosmart компьютер должен отвечать системным требованиям, указанным на упаковке камеры. Информацию о поддержке Windows Vista см. по адресу: www.hp.com/go/windowsvista (только на английском языке).

При возникновении проблем во время установки или использования программы HP Photosmart см. информацию на веб-узле технической поддержки Hewlett-Packard по адресу: www.hp.com/support.

Windows

1. Завершите работу всех программ и временно отключите антивирусное программное обеспечение.

2. Вставьте компакт-диск с программой HP Photosmart в дисковод компакт-дисков и следуйте инструкциям на экране. Если окно программы установки не появилось, в меню **Пуск** выберите **Выполнить** и введите **D:\Setup.exe**, где **D** — обозначение дисковода компакт-дисков, а затем щелкните **ОК**.
3. После завершения установки программы снова запустите антивирусное программное обеспечение.

Macintosh

1. Вставьте компакт-диск с программой HP Photosmart в дисковод компакт-дисков.
2. Дважды щелкните значок компакт-диска на рабочем столе.
3. Дважды щелкните значок программы установки и следуйте инструкциям на экране.





После завершения установки и перезагрузки компьютера автоматически открывается окно **System Preferences** (параметры системы) для настройки параметров **HP Photosmart Camera**. Можно изменить параметры таким образом, чтобы программа HP Photosmart автоматически запускалась при подключении камеры к компьютеру Macintosh (для получения дополнительной информации щелкните кнопку справки в окне параметров камеры **HP Photosmart**).

3 Съемка изображений и запись видеоклипов

Сдвиньте переключатель    в положение  для съемки изображений или в положение  для записи видеоклипов.

Съемка изображения

Изображения можно снимать в режиме  **Съемка фото**.



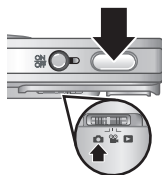

1. Сдвиньте переключатель    в положение .
2. Наведите камеру на объект съемки с помощью дисплея изображений.
3. Нажмите кнопку **Спуск** наполовину, чтобы измерить и зафиксировать фокус и экспозицию. Когда камера зафиксирует фокус, метки фокусировки на дисплее изображений будут иметь зеленый цвет.
4. Для съемки изображения нажмите кнопку **Спуск** полностью.

После съемки изображение будет некоторое время показано на дисплее изображений.



Запись видеоклипа

Видеоклипы можно записывать в режиме  **Запись видео**.

1. Сдвиньте переключатель    в положение .
2. Наведите камеру на объект съемки с помощью дисплея изображений.
3. Нажмите кнопку **Спуск** наполовину, чтобы измерить фокус и экспозицию. Когда камера зафиксирует фокус, метки фокусировки на дисплее изображений будут иметь зеленый цвет.
4. Нажмите кнопку **Спуск** полностью и отпустите, чтобы начать запись видеоклипа.
5. Чтобы остановить запись видеоклипа, снова нажмите и отпустите кнопку **Спуск**.

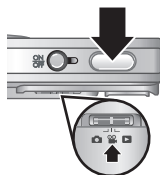

После записи видеоклип будет некоторое время отображаться на дисплее изображений.



4 Просмотр и удаление изображений и видеоклипов

Просмотр изображений и видеоклипов









Можно просматривать изображения и видеоклипы в режиме  **Воспроизведение**.

1. Сдвиньте переключатель    в положение .
2. Для перемещения по изображениям и видеоклипам используйте кнопки  . Чтобы воспроизвести видеоклип, при появлении первого кадра на дисплее изображений нажмите кнопку .

 **Примечание.** Для просмотра видеоклипов со звуком перенесите их на компьютер.

Удаление изображения

Можно удалять отдельные изображения в режиме  **Воспроизведение**. Для этого выполните следующие действия.

1. Сдвиньте переключатель    в положение .
2. С помощью кнопок   выберите изображение или видеоклип.
3. Нажмите кнопку  для отображения меню  **Удалить**.

4. С помощью кнопок ▲▼ выберите **Это фото**, а затем нажмите кнопку $\frac{\text{Menu}}{\text{OK}}$ (меню/ОК).

Русский

5 Передача и печать изображений

Передача изображений

Для передачи изображений и видеоклипов на компьютер используйте следующую процедуру.

 **Примечание.** Передача с карты памяти на компьютер большого количества изображений, снятых с высоким разрешением, может занять до двух часов. При передаче большого количества изображений убедитесь, что батарея камеры полностью заряжена, либо используйте устройство чтения карт памяти (опция).

1. Выключите камеру и подключите ее к компьютеру с помощью прилагаемого к камере кабеля USB.
2. Включите камеру. Когда на дисплее изображений появится сообщение о подключении камеры к компьютеру, следуйте инструкциям на экране компьютера для передачи изображений. Если на компьютере установлена программа HP Photosmart и требуется дополнительная информация, см. справочную систему программы HP Photosmart.

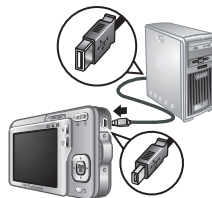

Печать изображений с камеры

Для печати изображений можно подключить камеру к любому PictBridge-совместимому принтеру.



1. Убедитесь, что принтер включен, в него загружена бумага и на дисплее принтера нет сообщений об ошибках.

2. Выключите камеру и подключите ее к принтеру с помощью прилагаемого кабеля USB.

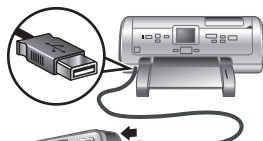

3. Включите камеру.

4. Когда камера подключена к принтеру, на дисплее показано изображение. С помощью кнопок ◀ ▶ выберите изображение для печати.



5. Нажмите кнопку $\frac{\text{Menu}}{\text{OK}}$ (меню/OK).

6. Чтобы начать печать, в меню **Параметры печати** выберите **Напечатать это изображение сейчас**.

Выбранное изображение будет помечено на дисплее значком , который указывает на выполнение печати этого изображения.















7. После печати изображения отсоедините камеру от принтера.

Для получения информации о других возможностях печати см. электронное руководство пользователя или воспользуйтесь параметром **? Справка камеры** в любом меню.

6 Краткий обзор функций камеры



Используйте эту главу для быстрого получения информации о функциях камеры. Более подробную информацию о функциях этой камеры см. в электронном руководстве пользователя или во встроенной справочной системе камеры.

Режимы Съемка фото, Запись видео и Воспроизведение







- Режим  **Съемка фото** позволяет наводить камеру с помощью дисплея изображений и делать снимки. Для включения режима  **Съемка фото** сдвиньте переключатель    в положение .
- Режим  **Запись видео** позволяет наводить камеру с помощью дисплея изображений и записывать видеоклипы. Для включения режима  **Запись видео** сдвиньте переключатель    в положение .
- Режим  **Воспроизведение** позволяет просматривать и удалять изображения и видеоклипы. Для включения режима  **Воспроизведение** сдвиньте переключатель    в положение .

Меню камеры







Меню позволяют настраивать параметры камеры, выполнять различные действия с изображениями и просматривать встроенную справку камеры.

- В меню используйте кнопки   для перехода к нужному параметру.





- Для выхода из меню в любой момент нажмите кнопку ↶.



 **Меню Съёмка фото** — позволяет настраивать параметры камеры, влияющие на качество снимаемых изображений. Для доступа к этому меню сдвиньте переключатель    в положение , а затем нажмите кнопку  (меню/ОК). Доступны следующие параметры.

- Режим съёмки (Авто, Крупный план, Четкий снимок, Театр, Пейзаж, Портрет, Действие, Ночной портрет, Закат)
- Автоспуск
- Качество фото
- Серия
- Дата и время на фото
- Настройка камеры
- Справка камеры







 **Меню Запись видео** — позволяет настраивать параметры камеры, влияющие на качество снимаемых видеоклипов. Для доступа к этому меню сдвиньте переключатель    в положение , а затем нажмите кнопку  (меню/ОК). Доступны следующие параметры.

- Автоспуск
- Настройка камеры
- Справка камеры







 **Меню Воспроизведение** — позволяет выполнять различные действия с изображениями. Для доступа к этому меню сдвиньте переключатель    в

положение , а затем нажмите кнопку  (меню/ОК).
Доступны следующие параметры.

- Устранить красные глаза
- Галерея дизайна (Изменить цвет, Добавить рамку, Повернуть, Обрезка)
- Photosmart Express (Печать, Отправка, Заказ фото в Интернете)
- Избранные
- Показ фото
- Переместить на карту
- Настройка камеры
- Справка камеры

 **Меню Настройка камеры** — позволяет настраивать параметры работы камеры. Для доступа к этому меню нажмите кнопку  (меню/ОК) в режиме ,  или , а затем выберите  **Настройка камеры**. Доступны следующие параметры.

- Яркость дисплея
- Звуковые сигналы
- Дата и время
- Конфигурация USB
- Язык

 **Меню Справка камеры** — содержит описание функций камеры и советы по съемке изображений. Для доступа к этому меню нажмите кнопку  (меню/ОК) в режиме ,  или , а затем выберите  **Справка камеры**. Доступны следующие параметры.

- Лучшие 10 советов
- Принадлежности камеры

- Кнопки камеры
- Режимы съемки
- Галерея дизайна
- Работа с Photosmart Express
- Печать изображений
- Запись видеоклипов
- Просмотр фото и видео
- Пометка изображений
- Удаление изображений
- Передача изображений
- Обращение с батареями
- Техническая поддержка
- Обзор возможностей камеры
- Сокращенные команды
- О программе