

HP LaserJet M1319 série MFP

Guide de l'utilisateur

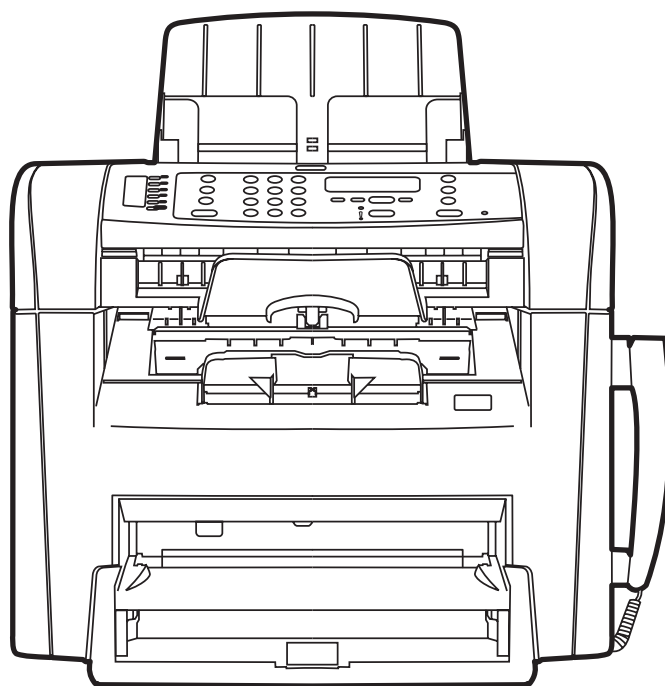

HP LaserJet M1319 série MFP

Guide de l'utilisateur



Copyright et licence

© 2008 Copyright Hewlett-Packard Development Company, L.P.

Il est interdit de reproduire, adapter ou traduire ce manuel sans autorisation expresse par écrit, sauf dans les cas permis par les lois régissant les droits d'auteur.

Edition 1, 7/2008

Numéro de référence : CB536-90988

Les informations contenues dans ce document sont susceptibles d'être modifiées sans préavis.

Les seules garanties des produits et services HP sont exposées dans les clauses expresses de garantie fournies avec les produits ou services concernés. Le contenu de ce document ne constitue en aucun cas une garantie supplémentaire. HP ne peut être tenu responsable des éventuelles erreurs techniques ou éditoriales de ce document.

Marques commerciales

Adobe®, Acrobat® et PostScript® sont des marques commerciales d'Adobe Systems Incorporated.

Microsoft®, Windows® et Windows NT® sont des marques déposées de Microsoft Corporation aux Etats-Unis.

UNIX® est une marque déposée de The Open Group.

Sommaire

1 Informations de base concernant le produit

Comparaison des produits	2
Fonctionnalités du produit	3
Présentation du produit	4
Vue avant	4
Vue arrière	4
Ports d'interface	5
Emplacement des numéros de série et de modèle	5
Systèmes d'exploitation pris en charge	6
Logiciel du produit pris en charge	7
Logiciel inclus avec le produit	7
Pilotes d'imprimante pris en charge	7

2 Panneau de commande

Présentation du panneau de commande	10
Menus du panneau de commande	11
Utilisation des menus du panneau de commande	11
Menus principaux du panneau de commande	11

3 Logiciels pour Windows

Systèmes d'exploitation pris en charge pour Windows	20
Pilote d'imprimante	20
Priorité des paramètres d'impression	20
Ouverture du pilote d'imprimante et modification des paramètres d'impression	21
Types d'installation de logiciels pour Windows	22
Suppression du logiciel sous Windows	22
Utilitaires pris en charge sous Windows	23
Logiciel HP Toolbox	23
Logiciel Alertes d'état	23
Autres composants et utilitaires Windows	23

4 Utilisation du produit avec Macintosh

Logiciels pour Macintosh	26
--------------------------------	----

Systèmes d'exploitation compatibles pour Macintosh	26
Pilotes d'impression pris en charge pour Macintosh	26
Priorité des paramètres d'impression pour Macintosh	26
Modification des paramètres d'impression pour Macintosh	27
Types d'installation de logiciels pour Macintosh	27
Utilisation des fonctions du pilote d'imprimante Macintosh	29
Impression	29
Numérisation à partir de HP Director (Macintosh)	33
Travaux de numérisation	33
Envoi d'une télécopie à partir d'un ordinateur Macintosh	34

5 Connectivité

Connexion du produit directement à un ordinateur avec USB	36
---	----

6 Papier et supports d'impression

Comprendre l'utilisation du papier et du support d'impression	38
Papiers et formats de support d'impression pris en charge	39
Recommandations pour papiers ou supports d'impression spéciaux	40
Chargement du papier et des supports d'impression	42
Bac d'alimentation prioritaire	42
Bac 1	42
Configuration des bacs	44

7 Tâches d'impression

Modification du pilote d'imprimante en fonction du type et du format du support	46
Types de papier pris en charge et capacité du bac d'alimentation	46
Obtenir de l'aide sur une option d'impression	47
Annulation d'une tâche d'impression	48
Modification des paramètres par défaut	49
Création de brochures	50
Modifier les paramètres de qualité d'impression	50
Modification de la densité d'impression	50
Impression sur des supports spéciaux	51
Utilisation de papier et de couvertures d'impression différents	52
Impression d'une première page vierge	52
Redimensionner les documents	53
Sélection d'un format de papier	53
Sélection d'une source de papier	53
Sélection d'un type de papier	54
Définition de l'orientation de l'impression	54
Utilisation des filigranes	54
Économie d'encre	54
Impression sur les deux côtés du papier (impression recto verso)	55

Impression de plusieurs pages sur une même feuille de papier sous Windows	57
Paramètres d'économie d'encre	58
EconoMode	58
Archiver impr.	58

8 Copie

Chargement des originaux	60
Utilisation de la copie	61
Copie par numérotation rapide	61
Plusieurs copies	61
Annulation d'un travail de copie	61
Réduction ou agrandissement des copies	62
Paramètres de copie	63
Qualité de copie	63
Modification de la densité d'impression d'une tâche de copie	64
Définition des paramètres de copie personnalisés	64
Copie sur des supports de différents types et formats	65
Restauration des paramètres de copie par défaut	66
Tâches de copie recto verso	67

9 Numérisation

Chargement des originaux en vue d'une numérisation	70
Utilisation de la numérisation	71
Méthodes de numérisation	71
Annulation d'une tâche de numérisation	72
Paramètres de numérisation	73
Format de fichier de numérisation	73
Résolution et couleur du scanner	73
Qualité de numérisation	74

10 Télécopie

Fonctions de télécopie	78
Installation	79
Installation et connexion du matériel	79
Configuration des paramètres de télécopie	81
Gestion de l'annuaire	83
Configuration de l'interrogation de télécopieur	87
Modification des paramètres de télécopie	88
Configuration des paramètres de volume des sons	88
Paramètres d'envoi de télécopies	89
Paramètres de réception de télécopies	92
Utilisation du télécopieur	99
Logiciel de télécopie	99

Annulation d'une télécopie	99
Suppression des télécopies de la mémoire	100
Utilisation d'un système DSL, PBX, RNIS ou VoIP	100
Envoi d'une télécopie	101
Réception d'une télécopie	110
Résolution des problèmes de télécopie	112
Messages d'erreur du télécopieur	112
La mémoire de télécopie est conservée en cas de panne de courant	117
Relevés et rapports de télécopie	117
Modification de la correction d'erreurs et de la vitesse de télécopie	121
Problèmes d'envoi de télécopies	124
Problèmes de réception de télécopies	126
Problèmes liés aux performances	129

11 Gestion et entretien du produit

Pages d'informations	132
Utilisation du logiciel HP Toolbox	133
Affichage du logiciel HP Toolbox	133
Etat	133
Télécopie	133
Acheter des consommables	136
Autres liens	136
Gestion des consommables	137
Vérification de l'état des consommables et commande	137
Remplacement des consommables	139
Nettoyage du produit	140
Mises à jour du micrologiciel	141

12 Résolution de problèmes

Liste de dépannage	144
Restauration des valeurs usine par défaut	146
Messages du panneau de commande	147
Message d'alerte et d'avertissement	147
Messages d'erreur critique	147
Problèmes d'affichage du panneau de commande	150
Suppression des bourrages	151
Causes des bourrages	151
Recherche de l'emplacement des bourrages	152
Suppression des bourrages du bac d'alimentation automatique (BAA)	152
Suppression des bourrages des zones des bacs d'alimentation	154
Suppression des bourrages du bac de sortie	155
Suppression de bourrages dans la zone de la cartouche d'impression	157
Conseils pour éviter les bourrages fréquents	158

Résolution des problèmes de qualité d'image	159
Problèmes d'impression	159
Problèmes de copie	168
Problèmes de numérisation	172
Problèmes de télécopie	175
Optimisation et amélioration de la qualité d'image	175
Résolution des problèmes de connectivité	178
Résolution des problèmes de connexion directe	178
Résolution des problèmes liés au logiciel	179
Résolution des problèmes courants liés à Windows	179
Résolution des problèmes courants sous Macintosh	179

Annexe A Accessoires et informations de commande

Consommables	184
Câbles et accessoires d'interface	184

Annexe B Service et assistance

Déclaration de garantie limitée Hewlett-Packard	185
Service de garantie des pièces échangeables par l'utilisateur	187
Garantie limitée relative aux cartouches d'impression	188
Assistance clientèle	189
Remballage du périphérique	190

Annexe C Spécifications

Spécifications physiques	192
Spécifications électriques	192
Consommation électrique	193
Spécifications environnementales	193
Emissions acoustiques	194

Annexe D Informations réglementaires

Conformité aux normes FCC	196
Programme de gestion écologique des produits	197
Protection de l'environnement	197
Production d'ozone	197
Consommation d'énergie	197
Consommation de toner	197
Consommation de papier	197
Matières plastiques	197
Consommables d'impression HP LaserJet	197
Instructions concernant le renvoi et le recyclage	198
Papier	199
Restrictions de matériel	199

Mise au rebut des déchets d'équipement électronique par les particuliers dans l'Union européenne	200
Substances chimiques	200
Fiche signalétique de sécurité du produit	200
Informations complémentaires	200
Telephone Consumer Protection Act (Etats-Unis)	200
Exigences relatives à la certification IC CS-03	201
Déclaration UE pour le fonctionnement télécom	202
Déclarations relatives à Telecom New Zealand	202
Déclaration de conformité	203
Déclarations relatives à la sécurité	204
Protection contre les rayons laser	204
Réglementations DOC canadiennes	204
Déclaration EMI (Corée)	204
Déclaration relative au laser en Finlande	204
Tableau des substances (Chine)	205
Glossaire	207
Index	211

1 Informations de base concernant le produit

- [Comparaison des produits](#)
- [Fonctionnalités du produit](#)
- [Présentation du produit](#)
- [Systemes d'exploitation pris en charge](#)
- [Logiciel du produit pris en charge](#)

Comparaison des produits

Le produit est disponible dans la configuration suivante.

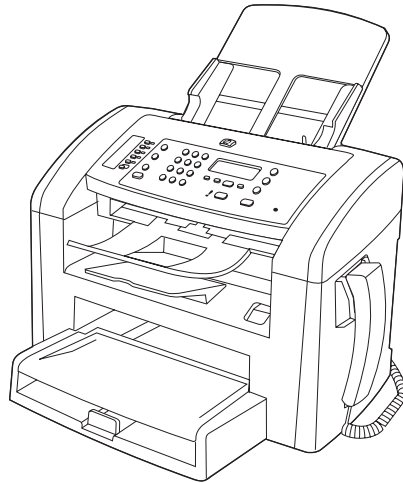

MFP HP LaserJet M1319

- Imprime les pages de format Lettre à la vitesse de 19 pages par minute (ppm) et les pages au format A4 à la vitesse de 18 ppm.
 - Le bac 1 peut contenir jusqu'à 250 feuilles de support d'impression ou jusqu'à 10 enveloppes.
 - Le bac d'alimentation prioritaire peut contenir jusqu'à 10 feuilles de support d'impression.
 - Impression, réception de télécopies et copie recto verso manuelles.
 - Port USB 2.0 haut débit et port pour combiné téléphonique.
 - Modem de télécopie V.34 ainsi qu'une mémoire Flash de stockage de télécopie de 4 Mo.
 - Deux ports câble fax/télécopie RJ-11.
 - Mémoire RAM (Random Access Memory) de 32 Mo.
 - Bac d'alimentation automatique (BAA) de 30 pages.
 - Combiné téléphonique intégré.
-

Fonctionnalités du produit

Impression	<ul style="list-style-type: none">● Imprime les pages au format Letter à la vitesse de 19 pages par minute (ppm) et les pages au format A4 à la vitesse de 18 ppm.● Imprime à 600 points par pouce (ppp) et à 1 200 ppp grâce à la technologie FastRes.● Inclut des paramètres de réglage pour optimiser la qualité de l'impression.
Copie	<ul style="list-style-type: none">● Copie à 300 points par pouce (ppp).
Numérisation	<ul style="list-style-type: none">● Assure une numérisation entièrement en couleur à 600 pixels par pouce (ppp).
Télécopie	<ul style="list-style-type: none">● Fonctions intégrales de télécopie conformes à la norme V.34, avec fonctions d'annuaire et de transmission différée.
Mémoire	<ul style="list-style-type: none">● Comprend une mémoire RAM de 32 Mo.
Gestion du papier	<ul style="list-style-type: none">● Le bac d'alimentation prioritaire peut contenir jusqu'à 10 pages.● Le bac 1 contient jusqu'à 250 feuilles de support d'impression ou 10 enveloppes.● Le bac de sortie peut contenir jusqu'à 100 feuilles de support d'impression.
Fonctions du pilote d'imprimante	<ul style="list-style-type: none">● La technologie FastRes 1 200 offre une qualité d'impression de 1 200 points par pouce (ppp) pour des impressions de textes et de graphiques professionnels rapides et de qualité.
Connexions d'interface	<ul style="list-style-type: none">● Port USB 2.0 haute vitesse.● Ports câble fax/télécopie RJ-11.
Impression économique	<ul style="list-style-type: none">● Intègre la fonction d'impression de n pages par feuille (impression de plusieurs pages sur une feuille).● Inclut le paramètre EconoMode, qui permet d'utiliser moins d'encre.
Consommables	<ul style="list-style-type: none">● Une cartouche de démarrage de 1 000 pages (rendement moyen) est livrée avec le produit. Le rendement moyen des cartouches d'impression de rechange est de 2 000 pages.
Accessibilité	<ul style="list-style-type: none">● Guide de l'utilisateur en ligne adapté à la lecture d'écran.● Les cartouches d'impression peuvent être installées et retirées d'une seule main.● Ouverture d'une seule main des portes et capots.

Présentation du produit

Vue avant

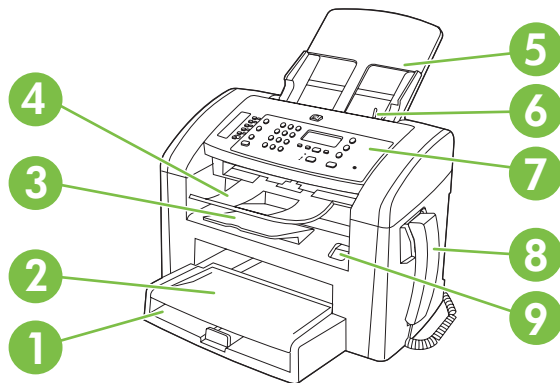

1	Bac 1
2	Bac d'alimentation prioritaire
3	Bac de sortie
4	Bac de sortie du bac d'alimentation automatique (BAA)
5	Bac d'alimentation du bac d'alimentation automatique (BAA)
6	Levier de support du BAA
7	Panneau de commande
8	Combiné téléphonique
9	Loquet de la porte d'accès aux cartouches d'impression

Vue arrière

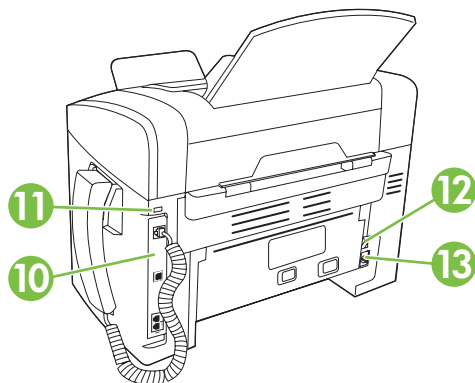

10	Ports d'interface
11	Verrou Kensington
12	Bouton d'alimentation
13	Connecteur d'alimentation

Ports d'interface

Le produit est équipé d'un port USB 2.0 haut débit, de ports télécopie/téléphone et d'un port pour le combiné.

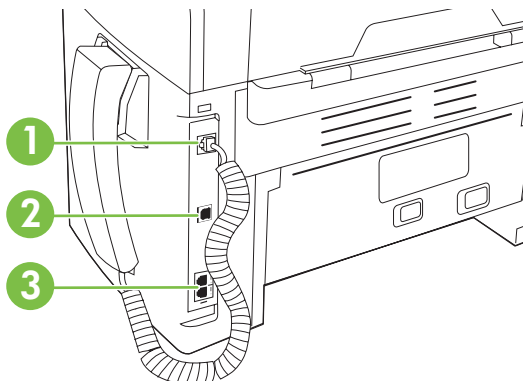

1	Port du combiné
2	Port USB 2.0 haute vitesse
3	Ports de télécopieur

Emplacement des numéros de série et de modèle

L'étiquette comportant le numéro de série et le numéro de modèle du produit est située à l'arrière du produit.

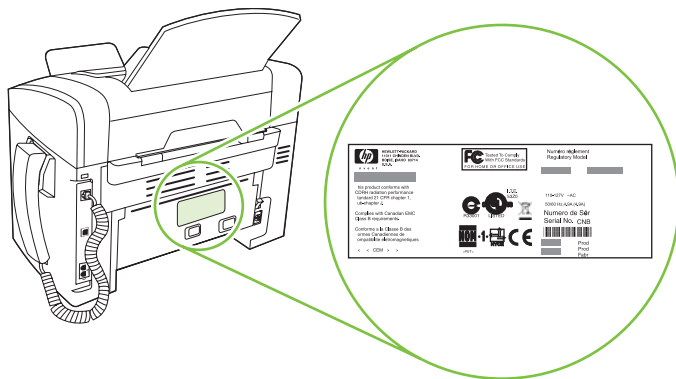

Systemes d'exploitation pris en charge

Le produit prend en charge les systemes d'exploitation suivants :

Installation complete du logiciel

- Windows XP (32 bits)
- Windows Vista (32 bits)
- Mac OS X v10.3, 10.4 ou version ulterieure

Pilotes d'impression et de numerisation uniquement

- Windows XP (64 bits)
- Windows Vista (64 bits)
- Windows 2000
- Windows Server 2003 (32 bits et 64 bits)



REMARQUE : Pour Mac OS X versions v10.4 et ulterieures, les ordinateurs Mac disposant de processeurs PPC et Intel Core sont pris en charge.

Logiciel du produit pris en charge

Logiciel inclus avec le produit

Vous avez le choix entre deux types d'installation. L'installation standard effectue une installation avec les paramètres par défaut. L'installation avancée vous permet de passer en revue les licences d'utilisation et les paramètres par défaut.

Installation standard pour Windows

- Pilotes HP
 - Pilote d'imprimante
 - Pilote de numérisation
 - Pilote de télécopie
- Logiciel HP MFP
 - Programme du scanner HP LaserJet
 - Programme PC Fax Send
 - Programme HP Toolbox
 - Programme de désinstallation
- Autres programmes
 - Logiciel de reconnaissance optique de caractères Readiris (non installé avec les autres logiciels ; une installation séparée est requise)

Installation avancée

Toutes les fonctions de l'installation standard sont également disponibles sur l'installation avancée. Le HP Customer Participation program est facultatif.

Logiciel pour Macintosh

- Assistant d'installation du produit HP
- Programme de désinstallation HP
- Logiciel HP LaserJet
 - Logiciel de numérisation HP
 - HP Director
 - Programme de numérisation vers courrier électronique

Pilotes d'imprimante pris en charge

Le produit est fourni avec un logiciel pour Windows et Macintosh afin d'assurer la communication entre l'ordinateur et le produit. C'est ce logiciel qu'on nomme pilote d'imprimante. Un pilote d'imprimante permet d'accéder à des fonctions du produit telles que l'impression sur un papier de format personnalisé, le redimensionnement de documents et l'insertion de filigranes.

 **REMARQUE :** Les pilotes les plus récents sont disponibles à l'adresse www.hp.com/support/ljm1319. Selon la configuration des ordinateurs Windows, le programme d'installation du logiciel du produit vérifie automatiquement l'accès Internet de l'ordinateur pour obtenir les pilotes les plus récents.

2 Panneau de commande

- [Présentation du panneau de commande](#)
- [Menus du panneau de commande](#)

Présentation du panneau de commande

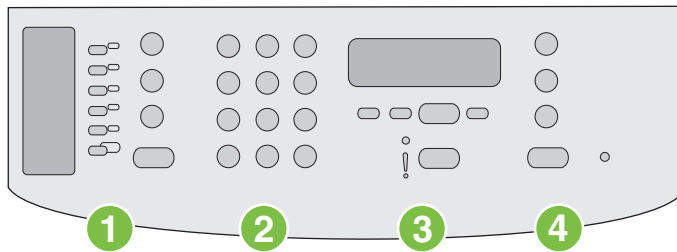

- | | |
|---|---|
| 1 | Commandes de télécopie. Utilisez les commandes de télécopie pour modifier les paramètres de télécopie fréquemment utilisés. |
| 2 | Touches alphanumériques. Utilisez les touches alphanumériques pour entrer des données sur l'écran du panneau de commande du produit et pour composer des numéros de téléphone pour la télécopie. |
| 3 | Commandes d'installation et d'annulation. Utilisez ces commandes pour sélectionner des options de menu, déterminer l'état du produit et annuler la tâche en cours. |
| 4 | Commandes de copie. Utilisez ces commandes pour modifier les paramètres par défaut fréquemment utilisés ainsi que pour démarrer la copie. |

Menus du panneau de commande

Utilisation des menus du panneau de commande

Pour accéder aux menus du panneau de commande, suivez les étapes suivantes.

1. Appuyez sur **Installation**.
2. Utilisez les flèches de navigation pour parcourir les listes.
 - Appuyez sur **OK** pour sélectionner l'option souhaitée.
 - Appuyez sur **Annuler** pour annuler une action ou revenir à l'état Prêt.

Menus principaux du panneau de commande

Les menus suivants sont accessibles à partir du menu principal du panneau de commande :

- Utilisez le menu **Etat tâche téléc** pour afficher une liste de toutes les télécopies se trouvant dans la file d'attente d'envoi ou ayant été reçues mais devant être imprimées, transférées ou téléchargées sur l'ordinateur.
- Utilisez le menu **Fonctions téléc.** pour configurer les fonctions de télécopie telles que la programmation d'une télécopie différée, l'annulation du mode **Réception sur PC**, la réimpression de télécopies déjà imprimées ou l'impression de télécopies stockées en mémoire.
- Utilisez le menu **Configur. copie** pour configurer les paramètres de copie par défaut tels que le contraste, l'assemblage ou le nombre de copies imprimées.
- Utilisez le menu **Rapports** pour imprimer des rapports regroupant des informations sur le produit.
- Utilisez le menu **Config. télécop.** pour configurer l'annuaire de télécopie, les options des télécopies entrantes et sortantes et les paramètres de base pour toutes les télécopies.
- Utilisez le menu **Config. système** pour définir les paramètres de base du produit tels que la langue, la qualité d'impression ou le volume.
- Utilisez le menu **Service** pour restaurer les paramètres par défaut, nettoyer le produit et activer les modes spéciaux qui affectent la sortie d'impression.

 **REMARQUE :** Pour imprimer une liste détaillée de l'intégralité des menus du panneau de commande et de leurs structures, imprimez une structure des menus. Reportez-vous à la section [Pages d'informations à la page 132](#).

Tableau 2-1 Menu Etat tâche téléc

Elément de menu	Description
Etat tâche téléc	Indique les tâches de télécopie en attente et vous permet de les annuler.

Tableau 2-2 Menu Fonctions téléc.

Elément de menu	Description
Env télé différé	Permet d'envoyer une télécopie ultérieurement.

Tableau 2-2 Menu Fonctions téléc. (suite)

Élément de menu	Description
Arrêt récept PC	Désactive le paramètre Réception sur PC permettant à un ordinateur de télécharger toutes les télécopies actuelles n'ayant pas été imprimées ainsi que l'ensemble des télécopies qui seront reçues ultérieurement sur le produit.
Réimpr dernières	Permet de réimprimer les télécopies stockées dans la mémoire du produit.
Invite réception	Permet au produit d'appeler un autre télécopieur sur lequel l'envoi d'invite est activé.
Eff tél stockées	Permet d'effacer toutes les télécopies enregistrées dans la mémoire du produit.

Tableau 2-3 Menu Configur. copie

Élément de menu	Élément de sous-menu	Description
Qualité défaut	Texte	Définit la qualité de copie par défaut.
	Brouillon	
	Mixte	
	Film photo	
	Image	
Contraste déf		Définit l'option de contraste par défaut.
Nbre exempl. déf	(Plage : 1 à 99)	Définit le nombre de copies par défaut.
Réduc/Agrand déf	Original = 100 %	Définit le pourcentage par défaut de réduction ou d'agrandissement d'un document copié.
	A4->Ltr=94 %	
	Ltr -> A4 = 97 %	
	Pleine page = 91 %	
	2 p./feuille	
	4 p./feuille	
Perso : 25-400 %		
Rest. régl usine		Définit tous les paramètres de copie personnalisés sur les valeurs usine par défaut.

Tableau 2-4 Menu Rapports

Élément de menu	Élément de sous-menu	Élément de sous-menu	Description
Page de démonstration			Imprime une page servant de démonstration de la qualité d'impression.

Tableau 2-4 Menu Rapports (suite)

Élément de menu	Élément de sous-menu	Élément de sous-menu	Description	
Rapports de télécopie	Confirmation de téléc.	Jamais	Définit si le produit imprime ou non un rapport de confirmation après une réception ou un envoi réussi.	
		Envoi de télécopie uniquement		
		Réception d'une télécopie		
			Chaque télécopie	
	Rapport d'erreurs téléc.	Chaque erreur	Définit si le produit imprime ou non un rapport après l'échec d'une réception ou d'un envoi.	
		Erreur d'envoi		
		Erreur récept.		
	Jamais			
Rapport dernier appel			Imprime un rapport détaillé de la dernière opération de télécopie envoyée ou reçue.	
Incl 1ère page	Activé	Définit si le produit inclut ou non une miniature de la première page de la télécopie sur le rapport.		
	Eteint			
Relevé télécopie	Imprimer relevé	Imprimer relevé : imprime la liste des 50 dernières télécopies envoyées depuis ce produit ou reçues par ce produit.		
	Impr relevé auto			
			Impression auto de relevé : sélectionnez Activé pour imprimer automatiquement un rapport après chaque tâche de télécopie. Sélectionnez Eteint pour désactiver la fonction d'impression automatique.	
Rapport répert.			Imprime une liste des numéros rapides qui ont été définis pour ce produit.	
Liste téléc bloq			Imprime une liste des numéros de téléphone qui sont bloqués et ne peuvent envoyer de télécopies à ce produit.	
Tous rapprts tél			Imprime tous les rapports relatifs aux télécopies.	
Structure menu			Imprime une structure des menus du panneau de commande. Les paramètres actifs de chaque menu sont répertoriés.	
Rapport config.			Imprime une liste de tous les paramètres du produit.	

Tableau 2-5 Menu Config. télécop.

Élément de menu	Élément de sous-menu	Élément de sous-menu	Description
En-tête de télécopie	Votre n° téléc		Permet de définir les informations d'identification envoyées au produit destinataire.
	Nom de l'entreprise		

Tableau 2-5 Menu Config. télécop. (suite)

Elément de menu	Elément de sous-menu	Elément de sous-menu	Description
Répertoire	Config. Individ.	Ajouter/Modifier	Permet de modifier les numéros rapides de l'annuaire de télécopie et les codes de numérotation de liste. Le produit peut contenir jusqu'à 120 entrées de répertoire, pouvant être individuelles ou collectives.
		Supprimer	
	Config. groupe	Ajt/Modif groupe	
		Supprimer groupe	
		Supp n° groupe	
		Supprimer tout	
Conf envoi téléc	Résolution déf	Fin	Définit la résolution pour les documents envoyés. Les images à haute résolution sont composées de plus de points par pouce (ppp) et présentent plus de détails. Les images à basse résolution sont composées de moins de points par pouce (ppp) et présentent moins de détails, mais leur taille de fichier est plus petite. La modification du paramètre de résolution risque d'affecter la vitesse de télécopie.
		Superfine	
		Photo	
		Standard	
		Contraste déf	Définit l'obscurité des télécopies sortantes.
	Mode de numérotation	Tonalité	Définit si le produit doit utiliser la numérotation par tonalité ou par impulsion.
		Impulsions	
	Rappel si occupé	Activé	Définit si le produit doit recomposer le numéro lorsque la ligne est occupée.
		Eteint	
	Rappel pas rpuse	Activé	Définit si le produit doit recomposer le numéro lorsque le numéro de télécopie appelé ne répond pas.
	Eteint		
Err. comm rappel	Activé	Définit si le produit doit recomposer le numéro si une erreur de communication se produit.	
	Eteint		
Préfixe de numérotation	Activé	Indique un préfixe à composer lors de l'envoi de télécopies depuis le produit.	
	Eteint		
Tonalité de détection d'appel	Activé	Définit si le produit doit détecter une tonalité avant d'envoyer une télécopie.	
	Eteint		

Tableau 2-5 Menu Config. télécop. (suite)

Elément de menu	Elément de sous-menu	Elément de sous-menu	Description
Conf récep téléc	Mode de réponse	Automatique	Définit le mode de réponse. Les options suivantes sont disponibles : <ul style="list-style-type: none"> ● Automatique : le produit répond automatiquement aux appels entrants après le nombre de sonneries défini. ● Manuelle : l'utilisateur doit appuyer sur la touche Lancer télécopie ou utiliser une extension téléphonique pour que le produit réponde à l'appel entrant.
		Manuelle	
	Nombre de sonneries avant réponse	(Plage de 1 à 9)	Définit le nombre de sonneries avant la réponse du modem de télécopie.
	Type de réponse à sonnerie	Toutes les sonneries	Permet à un utilisateur de configurer deux ou trois numéros de téléphone sur une même ligne, avec différentes sonneries (sur un téléphone muni d'un service de sonnerie distincte). <ul style="list-style-type: none"> ● Toutes les sonneries : le produit répond à tous les appels passés sur la ligne téléphonique. ● Une sonnerie : le produit répond à tous les appels qui produisent une seule sonnerie. ● Double : le produit répond à tous les appels qui produisent deux sonneries. ● Triple : le produit répond à tous les appels qui produisent trois sonneries. ● Double&Triple : le produit répond à tous les appels qui produisent deux ou trois sonneries.
Une sonnerie			
Double			
Triple			
Double&Triple			
	Extension téléphonique	Activé	Lorsque cette fonction est activée, l'utilisateur peut appuyer sur les touches 1-2-3 sur son téléphone personnel pour que le produit réponde aux appels de télécopies entrants.
		Eteint	
	Déteçt. silence	Activé	Définit si le produit peut recevoir des télécopies d'un modèle de télécopieur plus ancien qui n'émet pas les tonalités de télécopies initiales utilisées lors de la transmission.
		Eteint	
	Ajuster à la page	Activé	Permet de réduire le format des télécopies dont la taille est supérieure au format Lettre ou A4 afin de les adapter aux pages de ces formats. Si vous définissez cette fonction sur Eteint , les télécopies dont le format est supérieur au format Lettre ou A4 s'étendront sur plusieurs pages.
		Eteint	
	Tampon télécopie	Activé	Permet d'ajouter la date, l'heure, le numéro de téléphone de l'expéditeur et les numéros de page des télécopies reçues par le produit.
		Eteint	
	Retransmettre la télécopie	Activé	Permet au produit d'envoyer toutes les télécopies reçues vers un autre télécopieur.
		Eteint	

Tableau 2-5 Menu Config. télécop. (suite)

Elément de menu	Elément de sous-menu	Elément de sous-menu	Description
	Bloquer les télécopies	Ajouter entrée Supprimer entrée Tout effacer	Permet de modifier la liste des numéros de télécopie bloqués. Cette liste peut contenir jusqu'à 30 numéros. Lorsque le produit reçoit un appel d'un numéro de télécopie bloqué, la télécopie entrante est supprimée. La télécopie bloquée est consignée dans le journal des activités avec des informations de comptabilité.
	Réimprim. téléc.	Activé Eteint	Définit si toutes les télécopies reçues et stockées en mémoire disponible peuvent être réimprimées.
	Réception privée	Activé Eteint	<p>Si vous paramétrez Réception privée sur Activé, vous devrez configurer un mot de passe de protection du produit. Lorsque le mot de passe est défini, les options suivantes sont configurées :</p> <ul style="list-style-type: none"> ● L'option Réception privée est activée. ● Toutes les anciennes télécopies sont supprimées de la mémoire. ● Les options Transfert télécopie ou Réception sur PC sont définies sur Activé et ne peuvent pas être réglées. ● Toutes les télécopies entrantes sont stockées en mémoire.
Toutes télécop.	Correct. erreur	Activé Eteint	Définit si le produit envoie ou reçoit la partie d'erreur de nouveau lorsqu'une erreur de transmission de télécopie se produit.
	Vitesse de télécopie	Rapide (V.34) Moyenne (V.17) Lente (V.29)	Augmente ou diminue la vitesse de communication autorisée.

Tableau 2-6 Menu Config. système

Elément de menu	Elément de sous-menu	Elément de sous-menu	Description
Langue	(Liste des langues d'affichage du panneau de commande disponibles.)		Définit la langue dans laquelle le panneau de commande doit afficher les messages et les rapports du produit.
Config. papier	Format pap déf	Lettre A4 Légal	Définit le format d'impression des rapports internes ou des travaux d'impression sans format défini.
	Type papier déf	Répertorie les types de support disponibles.	Définit le type d'impression des rapports internes ou des travaux d'impression sans type défini.
Densité d'impression	(Plage de 1 à 5)		Définit la quantité d'encre que le produit doit appliquer pour épaissir les lignes et les bords.

Tableau 2-6 Menu Config. système (suite)

Élément de menu	Élément de sous-menu	Élément de sous-menu	Description
Réglages volume	VOLUME D'ALARME	Faible	Permet de régler le volume du produit.
	VOLUME DE SONNERIE	Moyen	
		Fort	
	VOLUME TOUCHES	Eteint	
	VOLUME LIGNE TÉL		
	VOLUME DU COMBINÉ		
Heure/Date	(Paramètres pour le format de l'heure, l'heure actuelle, le format de date et la date actuelle.)		Permet de régler l'heure et la date pour le produit.

Tableau 2-7 Menu Service

Élément de menu	Élément de sous-menu	Description
Rest. régl usine		Définit tous les paramètres personnalisés sur les valeurs usine par défaut.
Mode nettoyage		Permet de nettoyer le produit lorsque des traces ou autres marques apparaissent sur les documents imprimés. Le processus de nettoyage élimine la poussière et le surplus d'encre dans le circuit papier.
		Lorsque cette option est sélectionnée, le produit vous invite à charger du papier ordinaire au format Lettre ou A4 dans le bac 1 et à appuyer sur OK pour lancer le processus de nettoyage. Attendez que le processus de nettoyage se termine. Ignorez la page qui s'imprime.
Débit USB	Haut	Permet de régler le débit USB.
	Intégral	
Réd courb papier	Activé	Lorsque les pages imprimées sont régulièrement gondolées, cette option définit le produit sur un mode réduisant le gondolage. Le paramètre par défaut est Eteint .
	Eteint	
Archiver impr.	Activé	Lors de l'impression de pages destinées à être stockées sur une longue période, cette option définit le produit sur un mode réduisant les tâches d'encre et la présence de poussière. Le paramètre par défaut est Eteint .
	Eteint	
Impr tracé T.30	Jamais	Imprime ou programme un rapport utilisé pour résoudre les problèmes de transmission de télécopies.
	Maintenant	
	Si erreur	
	Fin de l'appel	

3 Logiciels pour Windows

- [Systèmes d'exploitation pris en charge pour Windows](#)
- [Pilote d'imprimante](#)
- [Priorité des paramètres d'impression](#)
- [Ouverture du pilote d'imprimante et modification des paramètres d'impression](#)
- [Types d'installation de logiciels pour Windows](#)
- [Suppression du logiciel sous Windows](#)
- [Utilitaires pris en charge sous Windows](#)

Systèmes d'exploitation pris en charge pour Windows

Le produit prend en charge les systèmes d'exploitation Windows suivants :

Installation complète du logiciel

- Windows XP (32 bits)
- Windows Vista (32 bits)

Pilotes d'impression et de numérisation uniquement

- Windows XP (64 bits)
- Windows Vista (64 bits)
- Windows 2000
- Windows Server 2003 (32 bits et 64 bits)

Pilote d'imprimante

Un pilote d'imprimante permet d'accéder à des fonctions du produit telles que l'impression sur un papier de format personnalisé, le redimensionnement de documents et l'insertion de filigranes.

 **REMARQUE :** Les pilotes les plus récents sont disponibles à l'adresse www.hp.com/support/ljm1319. Selon la configuration des ordinateurs Windows, le programme d'installation du logiciel du produit vérifie automatiquement l'accès Internet de l'ordinateur pour obtenir les pilotes les plus récents.

Priorité des paramètres d'impression

Les modifications de paramètres d'impression se voient attribuées un ordre de priorité en fonction de leur emplacement :

 **REMARQUE :** Les noms de commande et de boîte de dialogue peuvent varier selon le logiciel.

- **Boîte de dialogue Mise en page :** Pour ouvrir cette boîte de dialogue, cliquez sur **Mise en page** ou sur une option similaire du menu **Fichier** du programme que vous utilisez. Les paramètres modifiés ici remplacent toutes les autres modifications.
- **Boîte de dialogue Imprimer :** Pour ouvrir cette boîte de dialogue, cliquez sur **Imprimer**, **Configuration de l'impression** ou sur une option similaire du menu **Fichier** du programme que vous utilisez. Les paramètres modifiés dans la boîte de dialogue **Imprimer** ont une priorité inférieure et ne remplacent *pas* les modifications effectuées dans la boîte de dialogue **Mise en page**.
- **Boîte de dialogue Propriétés de l'imprimante (pilote d'imprimante) :** Cliquez sur **Propriétés** dans la boîte de dialogue **Imprimer** pour ouvrir le pilote d'imprimante. Les paramètres modifiés dans la boîte de dialogue **Propriétés de l'imprimante** ne remplacent pas ceux modifiés à un autre emplacement.
- **Paramètres par défaut du pilote d'imprimante :** Les paramètres par défaut du pilote d'imprimante spécifient les paramètres utilisés dans toutes les tâches d'impression, à *moins que* vous ne modifiez des paramètres dans la boîte de dialogue **Mise en page**, **Imprimer** ou **Propriétés de l'imprimante**.

Ouverture du pilote d'imprimante et modification des paramètres d'impression

Système d'exploitation	Pour changer les paramètres des tâches d'impression jusqu'à la fermeture du logiciel	Pour changer les paramètres par défaut des tâches d'impression	Pour changer les paramètres de configuration du périphérique
Windows 2000, XP, Server 2003 et Vista	<ol style="list-style-type: none">1. Dans le menu Fichier du logiciel, cliquez sur Imprimer.2. Sélectionnez le pilote, puis cliquez sur Propriétés ou sur Préférences. <p>Les étapes peuvent être différentes ; cette procédure est classique.</p>	<ol style="list-style-type: none">1. Cliquez sur Démarrer, Paramètres, puis sur Imprimantes (Windows 2000) ou Imprimantes et télécopieurs (Windows XP Professionnel et Server 2003) ou Imprimantes et autres périphériques (Windows XP Edition familiale). Sous Windows Vista, cliquez sur Démarrer, Panneau de configuration, puis sur Imprimante.2. Cliquez avec le bouton droit de la souris sur l'icône du pilote, puis sélectionnez Préférences d'impression.	<ol style="list-style-type: none">1. Cliquez sur Démarrer, Paramètres, puis sur Imprimantes (Windows 2000) ou Imprimantes et télécopieurs (Windows XP Professionnel et Server 2003) ou Imprimantes et autres périphériques (Windows XP Edition familiale). Sous Windows Vista, cliquez sur Démarrer, Panneau de configuration, puis sur Imprimante.2. Cliquez avec le bouton droit de la souris sur l'icône du pilote, puis cliquez sur Propriétés.3. Cliquez sur l'onglet Configurer.

Types d'installation de logiciels pour Windows

Les types d'installation de logiciels suivants sont disponibles :

- **Standard.** Installe la solution logicielle complète.
- **Avancée.** Utilisez cette option pour sélectionner le logiciel et les pilotes à installer.

Suppression du logiciel sous Windows

1. Cliquez sur **Démarrer**, puis cliquez sur **Programmes**.
2. Cliquez sur **HP**, puis sur **HP LaserJet M1319**.
3. Cliquez sur **Désinstaller**, puis suivez les instructions à l'écran pour supprimer le logiciel.

Utilitaires pris en charge sous Windows

Logiciel HP Toolbox

HP Toolbox est un programme que vous pouvez utiliser pour les tâches suivantes :

- Vérifier l'état du produit
- Configurer les paramètres du produit
- Configurer les messages contextuels d'alerte
- Afficher les informations de dépannage
- Afficher la documentation en ligne

Logiciel Alertes d'état

Le logiciel Alertes d'état fournit des informations sur l'état actuel du produit.

Ce logiciel fournit également des alertes contextuelles apparaissant lorsque certains événements se produisent, comme un bac vide ou un problème avec le produit. L'alerte inclut des informations pour la résolution du problème.

Autres composants et utilitaires Windows

- Programme d'installation du logiciel - automatise l'installation du système d'impression
- Enregistrement en ligne sur le Web

4 Utilisation du produit avec Macintosh

- [Logiciels pour Macintosh](#)
- [Utilisation des fonctions du pilote d'imprimante Macintosh](#)
- [Numérisation à partir de HP Director \(Macintosh\)](#)
- [Envoi d'une télécopie à partir d'un ordinateur Macintosh](#)

Logiciels pour Macintosh

Systèmes d'exploitation compatibles pour Macintosh

Le périphérique est compatible avec les systèmes d'exploitation Macintosh suivants :

- Mac OS X v10.3, 10.4 ou version ultérieure

 **REMARQUE :** Pour Mac OS versions 10.4 et ultérieures, les ordinateurs Mac disposant de processeurs PPC et Intel Core sont pris en charge.

Pilotes d'impression pris en charge pour Macintosh

Le programme d'installation de HP fournit des fichiers PPD (PostScript® Printer Description), PDE (Printer Dialog Extensions), ainsi que l'utilitaire d'imprimante HP à utiliser avec les ordinateurs Macintosh.

Les fichiers PPD, en combinaison avec les pilotes d'imprimante PostScript Apple, offrent accès aux fonctions du périphérique. Utilisez le pilote d'imprimante PostScript Apple fourni avec l'ordinateur.

Priorité des paramètres d'impression pour Macintosh

Les modifications de paramètres d'impression se voient attribuées un ordre de priorité en fonction de leur emplacement :

 **REMARQUE :** Les noms de commande et de boîte de dialogue peuvent varier selon le logiciel.

- **Boîte de dialogue Mise en page :** Pour ouvrir cette boîte de dialogue, cliquez sur **Mise en page** ou sur une option similaire du menu **Fichier** du programme que vous utilisez. Les paramètres modifiés ici remplacent toutes les autres modifications.
- **Boîte de dialogue Imprimer :** Pour ouvrir cette boîte de dialogue, cliquez sur **Imprimer**, **Configuration de l'impression** ou sur une option similaire du menu **Fichier** du programme que vous utilisez. Les paramètres modifiés dans la boîte de dialogue **Imprimer** ont une priorité inférieure et ne remplacent *pas* les modifications effectuées dans la boîte de dialogue **Mise en page**.
- **Boîte de dialogue Propriétés de l'imprimante (pilote d'imprimante) :** Cliquez sur **Propriétés** dans la boîte de dialogue **Imprimer** pour ouvrir le pilote d'imprimante. Les paramètres modifiés dans la boîte de dialogue **Propriétés de l'imprimante** ne remplacent pas ceux modifiés à un autre emplacement.
- **Paramètres par défaut du pilote d'imprimante :** Les paramètres par défaut du pilote d'imprimante spécifient les paramètres utilisés dans toutes les tâches d'impression, à *moins que* vous ne modifiez des paramètres dans la boîte de dialogue **Mise en page**, **Imprimer** ou **Propriétés de l'imprimante**.
- **Paramètres du panneau de commande de l'imprimante :** Les paramètres modifiés à partir du panneau de commande de l'imprimante ont une priorité inférieure aux modifications effectuées à tout autre emplacement.

Modification des paramètres d'impression pour Macintosh

Pour changer les paramètres des tâches d'impression jusqu'à la fermeture du logiciel	Pour changer les paramètres par défaut des tâches d'impression	Pour changer les paramètres de configuration du périphérique
<ol style="list-style-type: none">1. Dans le menu Fichier, cliquez sur Imprimer.2. Modifiez les paramètres souhaités dans les divers menus locaux.	<ol style="list-style-type: none">1. Dans le menu Fichier, cliquez sur Imprimer.2. Modifiez les paramètres souhaités dans les divers menus locaux.3. Dans le menu local Préréglages, cliquez sur Enregistrer sous et saisissez un nom pour le réglage rapide. <p>Ces paramètres sont enregistrés dans le menu Préréglages. Pour utiliser les nouveaux paramètres, vous devez sélectionner l'option prédéfinie enregistrée à chaque fois que vous ouvrez un programme et que vous imprimez.</p>	<ol style="list-style-type: none">1. Dans le Finder, cliquez sur Applications dans le menu Aller.2. Ouvrez Utilitaires, puis Utilitaire de configuration de l'imprimante.3. Cliquez sur la file d'attente d'impression.4. Dans le menu Imprimantes, cliquez sur Afficher les infos.5. Cliquez sur le menu Options installables. <p>REMARQUE : Les paramètres de configuration risquent de ne pas être disponibles en mode classique.</p>

Types d'installation de logiciels pour Macintosh

Installation de logiciels Macintosh pour établir des connexions directes (USB)

1. Connectez un câble USB entre le port USB du périphérique et le port USB de l'ordinateur. Utilisez un câble USB standard de deux mètres.
2. Introduisez le CD du périphérique dans le lecteur de CD-ROM et exécutez le programme d'installation. Si le CD ne s'exécute pas automatiquement, double-cliquez sur l'icône du CD située sur le bureau.
3. Cliquez deux fois sur l'icône du **programme d'installation** dans le dossier HP LaserJet Installer.
4. Suivez les instructions qui s'affichent sur l'écran de l'ordinateur.

Les files d'attente USB sont générées automatiquement lorsque le produit est relié à l'ordinateur. Cependant, si le programme d'installation n'a pas été exécuté avant que le câble USB ne soit connecté, la file va utiliser un PPD générique. Procédez comme suit pour modifier la file PPD.

5. Sur le disque dur de l'ordinateur, ouvrez le dossier **Applications**, **Utilitaires**, puis **Utilitaire de configuration de l'imprimante**.
6. Sélectionnez la file d'attente d'impression correspondante, puis cliquez sur **Afficher les infos** pour ouvrir la boîte de dialogue **Informations sur l'imprimante**.
7. Dans le menu local, sélectionnez **Modèle d'imprimante**, puis, dans le menu local dans lequel **Générique** est sélectionné, choisissez le fichier PPD correct pour ce périphérique.
8. Imprimez une page de test depuis n'importe quel logiciel pour vous assurer qu'il est correctement installé.

Si l'installation échoue, réinstallez le logiciel. Si cette opération échoue, consultez les notes d'installation ou les derniers fichiers LisezMoi sur le CD du périphérique ou sur le dépliant livré dans la boîte pour plus d'informations.

Utilisation des fonctions du pilote d'imprimante Macintosh

Impression

Création et utilisation de préréglages d'impression sous Macintosh

Utilisez les préréglages d'impression pour enregistrer les paramètres actuels du pilote d'imprimante, en vue d'une utilisation ultérieure.

Création d'un préréglage d'impression

1. Dans le menu **Fichier**, cliquez sur **Imprimer**.
2. Sélectionnez le pilote.
3. Sélectionnez les paramètres d'impression.
4. Dans la boîte de dialogue **Préréglages**, cliquez sur **Enregistrer sous...** et saisissez un nom pour le préréglage.
5. Cliquez sur **OK**.

Utilisation de préréglages d'impression

1. Dans le menu **Fichier**, cliquez sur **Imprimer**.
2. Sélectionnez le pilote.
3. Dans la boîte de dialogue **Préréglages**, sélectionnez le préréglage d'impression à utiliser.

 **REMARQUE :** Pour utiliser les paramètres par défaut du pilote d'imprimante, sélectionnez **Paramètres d'usine par défaut**.

Redimensionnement de documents ou impression sur un format de papier personnalisé

Vous pouvez réduire ou agrandir un document pour l'adapter à un autre format de papier.

1. Dans le menu **Fichier**, cliquez sur **Imprimer**.
2. Ouvrez le menu **Gestion du papier**.
3. Dans la zone **Format de destination**, sélectionnez **Ajuster au format de papier**, puis choisissez un format depuis la liste déroulante.
4. Si vous souhaitez utiliser uniquement un format de papier inférieur à celui du document, sélectionnez **Réduire uniquement**.

Impression d'une page de couverture

Vous pouvez imprimer une couverture distincte contenant un message (tel que « Confidentiel ») pour votre document.

1. Dans le menu **Fichier**, cliquez sur **Imprimer**.
2. Sélectionnez le pilote.

3. Ouvrez le menu contextuel **Couverture**, puis indiquez si vous souhaitez imprimer la couverture **avant** ou **après le document**.
4. Dans le menu local **Type de couverture**, sélectionnez le message à imprimer sur la page de couverture.

 **REMARQUE :** Pour imprimer une page de garde vierge, sélectionnez **Standard** dans le menu **Type de couverture**.

Utilisation des filigranes

Un filigrane est une note, telle que « Confidentiel », imprimée en arrière-plan sur chaque page d'un document.

1. Dans le menu **Fichier**, cliquez sur **Imprimer**.
2. Ouvrez le menu **Filigranes**.
3. En regard de **Mode**, sélectionnez le type de filigrane à imprimer. Sélectionnez **Filigrane** pour imprimer un message semi-transparent. Sélectionnez **Cache** pour imprimer un message non transparent.
4. En regard de **Pages**, vous pouvez choisir d'imprimer le filigrane sur toutes les pages ou sur la première page seulement.
5. En regard de **Texte**, sélectionnez un des messages prédéfinis ou sélectionnez **Personnalisé** pour créer un nouveau message dans le champ correspondant.
6. Sélectionnez les options appropriées pour les paramètres restants.

Impression de plusieurs pages sur une même feuille de papier sous Macintosh

Vous pouvez imprimer plusieurs pages sur une même feuille de papier. Cette fonction permet d'imprimer des pages de brouillon à moindre coût.

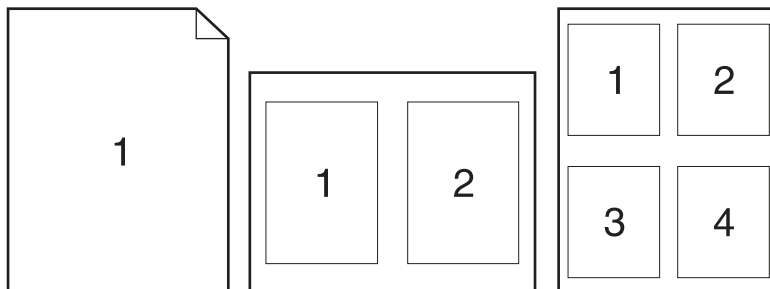

1. Dans le menu **Fichier**, cliquez sur **Imprimer**.
2. Sélectionnez le pilote.
3. Ouvrez le menu local **Disposition**.
4. En regard de **Pages par feuille**, sélectionnez le nombre de pages que vous souhaitez imprimer sur chaque feuille (1, 2, 4, 6, 9 ou 16).

5. En regard de **Sens de la disposition**, sélectionnez l'ordre et le positionnement des pages sur la feuille.
6. En regard de **Bordures**, sélectionnez le type de bordure à imprimer autour de chaque page de la feuille.

Impression sur les deux côtés de la feuille (impression recto verso)

1. Dans la boîte de dialogue **Imprimer**, sélectionnez **Recto verso manuel**.
2. Dans la zone **Recto verso manuel**, sélectionnez **Impression recto verso (manuelle)**.
3. Imprimez le document.
4. Une fois le recto imprimé, retirez le papier restant situé dans le bac d'alimentation et mettez-le de côté jusqu'à ce que la tâche d'impression recto verso soit terminée.

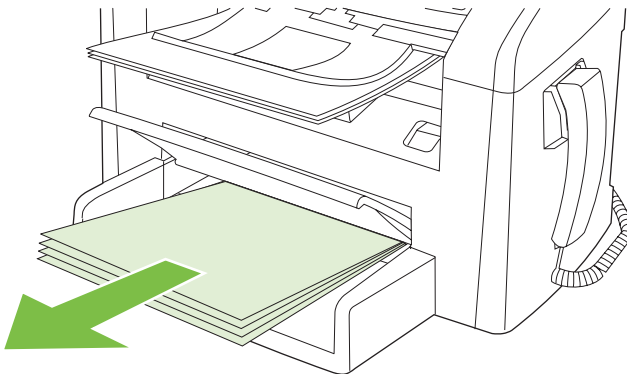

5. Sans modifier l'orientation, retirez la pile imprimée du bac de sortie, puis déramez la pile.

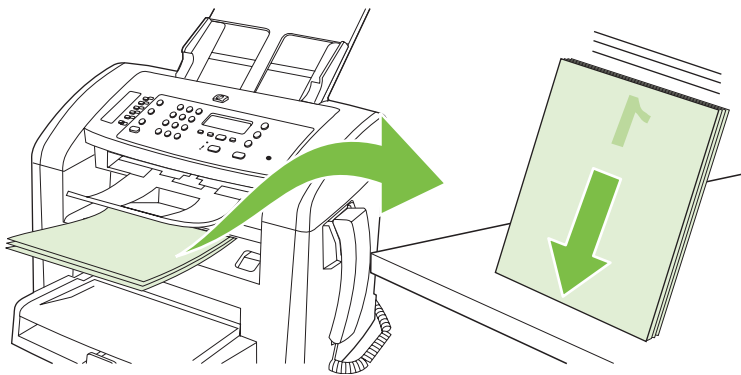

6. Tout en conservant la même orientation, replacez la pile de support dans le bac d'alimentation. La face imprimée doit être orientée vers le bas.

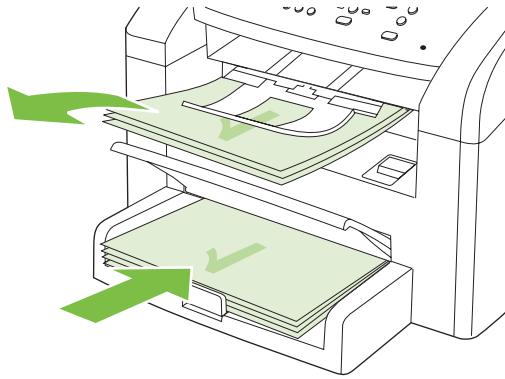

7. Sur le panneau de commande du produit, appuyez sur **OK**, puis patientez pendant l'impression de la face verso.

Numérisation à partir de HP Director (Macintosh)

Pour plus d'informations sur les tâches et les paramètres décrits dans cette section, consultez l'aide en ligne de HP Director.

Travaux de numérisation

Pour numériser vers un logiciel, numérisez le document à l'aide du logiciel en question. Tous les logiciels compatibles TWAIN peuvent numériser une image. Si le logiciel n'est pas compatible TWAIN, enregistrez l'image numérisée dans un fichier, puis placez, ouvrez ou importez le fichier dans le logiciel.

Utilisation de la numérisation page à page

1. Chargez l'original à numériser face vers le bas dans le BAA.
2. Double-cliquez sur l'alias du bureau de HP Director.
3. Pour ouvrir la boîte de dialogue **HP**, cliquez sur le bouton **Numériser** dans HP Director.
4. Cliquez sur **Numériser**.
5. Pour numériser plusieurs pages, chargez la page suivante et cliquez sur **Numériser**. Faites de même jusqu'à ce que toutes les pages soient numérisées.
6. Cliquez sur **Terminer**, puis sur **Destinations**.

Numérisation vers un fichier

1. Dans **Destinations**, choisissez **Save To File(s)** (Enregistrer vers fichier(s)).
2. Donnez un nom au fichier et définissez l'emplacement de destination.
3. Cliquez sur **Enregistrer**. L'original est numérisé et enregistré.

Numérisation vers courrier électronique

1. Sous **Destinations**, sélectionnez **Courrier électronique**.
2. Un courrier électronique vierge s'ouvre avec le document numérisé en pièce jointe.
3. Indiquez le destinataire du courrier électronique, ajoutez du texte ou d'autres pièces jointes, puis cliquez sur **Envoyer**.

Envoi d'une télécopie à partir d'un ordinateur Macintosh

1. Dans le menu **Fichier** du logiciel, sélectionnez **Imprimer**.
2. Cliquez sur **PDF**, puis sélectionnez **Fax PDF** (Télécopie PDF).
3. Saisissez un numéro de télécopie dans le champ **A**.
4. Pour inclure une page d'en-tête de télécopie, sélectionnez **Utiliser page d'en-tête**, puis saisissez l'objet et le message (facultatif) de la page d'en-tête.
5. Cliquez sur **Télécopie**.

5 Connectivité

- Connexion du produit directement à un ordinateur avec USB

Connexion du produit directement à un ordinateur avec USB

 **REMARQUE :** Ne connectez pas le câble USB du produit à l'ordinateur avant que le programme d'installation ne vous y invite.

1. Insérez le CD du produit dans votre ordinateur. Si le programme d'installation du logiciel ne démarre pas, recherchez le fichier setup.exe sur le CD et double-cliquez dessus.
2. Suivez les instructions du programme d'installation.
3. Au terme de la procédure d'installation, redémarrez l'ordinateur.

6 Papier et supports d'impression

- [Comprendre l'utilisation du papier et du support d'impression](#)
- [Papiers et formats de support d'impression pris en charge](#)
- [Recommandations pour papiers ou supports d'impression spéciaux](#)
- [Chargement du papier et des supports d'impression](#)
- [Configuration des bacs](#)

Comprendre l'utilisation du papier et du support d'impression

Ce produit prend en charge toute une gamme de papiers et d'autres supports d'impression qui répondent aux recommandations données dans ce Guide de l'utilisateur. Les papiers et supports d'impression ne satisfaisant pas à ces recommandations risquent de provoquer les problèmes suivants :

- Qualité d'impression médiocre
- Bourrages papier plus nombreux
- Usure prématurée du produit, pouvant nécessiter une réparation

Pour un résultat optimal, utilisez uniquement du papier et des supports d'impression de marque HP conçus pour les imprimantes laser. N'utilisez pas de papier ou de supports d'impression conçus pour les imprimantes à jet d'encre. Hewlett-Packard Company ne peut en aucun cas recommander l'utilisation de supports d'autres marques car HP n'est pas en mesure de contrôler leur qualité.

Il est possible que certains supports répondant à toutes les recommandations décrites dans ce Guide de l'utilisateur ne donnent pas de résultats satisfaisants. Cela peut être dû à une mauvaise manipulation, des niveaux de température et d'humidité inacceptables et/ou d'autres facteurs que Hewlett-Packard ne peut pas maîtriser.

△ **ATTENTION :** L'utilisation de papiers ou de supports d'impression ne répondant pas aux spécifications définies par Hewlett-Packard peut provoquer des problèmes du produit nécessitant des réparations. Ce type de réparation n'est pas couvert par les contrats de garantie et de maintenance de Hewlett-Packard.

ATTENTION : Pour éviter d'endommager le produit, n'utilisez pas d'originaux comportant du ruban de correction, du correcteur liquide, des trombones ou des agrafes. Ne chargez pas non plus des photographies, des originaux de petite taille ou fragiles dans le bac d'alimentation automatique.

Papiers et formats de support d'impression pris en charge

Ce produit prend en charge divers formats de papier et s'adapte à différents supports.

 **REMARQUE :** Pour obtenir des résultats optimaux, sélectionnez le format et le type de papier appropriés dans le pilote d'imprimante avant l'impression.

Tableau 6-1 Papiers et formats de support d'impression pris en charge

Format	Dimensions	Bac d'alimentation prioritaire	Bac 1
Letter	216 x 279 mm	✓	✓
Legal	216 x 356 mm	✓	✓
A4	210 x 297 mm	✓	✓
Executive	184 x 267 mm	✓	✓
A3	297 x 420 mm		
A5	148 x 210 mm	✓	✓
A6	105 x 148 mm	✓	✓
B5 (JIS)	182 x 257 mm	✓	✓
16k	197 x 273 mm	✓	✓
16k	195 x 270 mm	✓	✓
16k	184 x 260 mm	✓	✓
8,5 x 13	216 x 330 mm	✓	✓
4 x 6 ¹	107 x 152 mm	✓	✓
5 x 8 ¹	127 x 203 mm	✓	✓
10 x 15 cm ¹	100 x 150 mm	✓	✓
Personnalisé	Bac d'alimentation prioritaire : Minimum—76 x127 mm ;Maximum—216 x 356 mm	✓	✓

¹ Ces formats font partie des formats personnalisés pris en charge.

Tableau 6-2 Enveloppes et cartes postales prises en charge

Format	Dimensions	Bac d'alimentation prioritaire	Bac 1
Enveloppe #10	105 x 241 mm	✓	✓

Tableau 6-2 Enveloppes et cartes postales prises en charge (suite)

Format	Dimensions	Bac d'alimentation prioritaire	Bac 1
Enveloppe DL	110 x 220 mm	✓	✓
Enveloppe C5	162 x 229 mm	✓	✓
Enveloppe B5	176 x 250 mm	✓	✓
Enveloppe Monarch	98 x 191 mm	✓	✓
Carte postale	100 x 148 mm	✓	✓
Double carte postale	148 x 200 mm	✓	✓

Recommandations pour papiers ou supports d'impression spéciaux

Ce produit prend en charge l'impression sur des supports spéciaux. Suivez les recommandations ci-dessous pour obtenir des résultats satisfaisants. Lorsque vous utilisez des papiers ou des supports d'impression spéciaux, assurez-vous de définir le type et le format dans le pilote de votre imprimante afin d'obtenir les meilleurs résultats d'impression possibles.

- △ **ATTENTION :** Les imprimantes HP LaserJet utilisent des unités de fusion pour sécher les particules du toner sur le papier en points très précis. Le papier laser HP est conçu pour supporter cette température extrême. L'utilisation de papier à jet d'encre non conçu pour cette technologie peut endommager votre imprimante.

Type de support	Vous devez	Vous ne devez pas
Enveloppes	<ul style="list-style-type: none"> • Stockez les enveloppes à plat. • Utilisez des enveloppes dont les collures vont jusqu'à l'angle de l'enveloppe. • Utilisez des enveloppes à bande adhésive détachable dont l'utilisation avec les imprimantes laser a été approuvée. 	<ul style="list-style-type: none"> • N'utilisez pas d'enveloppes pliées, entaillées, collées ensemble ou endommagées. • N'utilisez pas d'enveloppes à fermetures, pressions, fenêtres ou bords enduits. • N'utilisez pas de bandes autocollantes ou contenant d'autres matières synthétiques.
Étiquettes	<ul style="list-style-type: none"> • Utilisez uniquement des feuilles ne comportant pas de zone exposée entre les étiquettes. • Utilisez des étiquettes reposant à plat. • Utilisez uniquement des feuilles entières d'étiquettes. 	<ul style="list-style-type: none"> • N'utilisez pas d'étiquettes présentant des froissures ou des bulles, ni d'étiquettes endommagées. • N'imprimez pas sur des feuilles non complètes d'étiquettes.

Type de support	Vous devez	Vous ne devez pas
Transparents	<ul style="list-style-type: none"> Utilisez uniquement des transparents dont l'utilisation avec les imprimantes laser a été approuvée. Placez les transparents sur une surface plane après les avoir retirés du produit. 	<ul style="list-style-type: none"> N'utilisez pas de supports d'impression transparents non approuvés pour les imprimantes laser.
Papiers à en-tête ou formulaires préimprimés	<ul style="list-style-type: none"> Utilisez uniquement du papier à en-tête ou des formulaires dont l'utilisation avec les imprimantes laser a été approuvée. 	<ul style="list-style-type: none"> N'utilisez pas de papier à en-tête gaufré ou métallique.
Papier à fort grammage	<ul style="list-style-type: none"> Utilisez uniquement du papier à fort grammage dont l'utilisation avec les imprimantes laser a été approuvée et conforme aux spécifications de grammage de ce produit. 	<ul style="list-style-type: none"> N'utilisez pas de papier dont le grammage est supérieur aux spécifications de support recommandées pour ce produit, sauf s'il s'agit d'un papier HP dont l'utilisation avec ce produit a été approuvée.
Papier glacé ou couché	<ul style="list-style-type: none"> Utilisez uniquement du papier glacé ou couché dont l'utilisation avec les imprimantes laser a été approuvée. 	<ul style="list-style-type: none"> N'utilisez pas de papier glacé ou couché conçu pour une utilisation avec les produits à jet d'encre.

Chargement du papier et des supports d'impression

Bac d'alimentation prioritaire

Le bac d'alimentation prioritaire est accessible depuis la face avant du produit. Le produit imprime en premier lieu depuis le bac d'alimentation prioritaire avant d'essayer d'utiliser le bac 1.

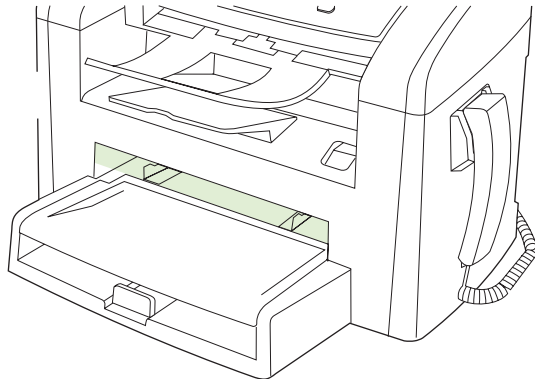

Le bac d'alimentation prioritaire peut contenir jusqu'à 10 feuilles de support d'un grammage de 75 g/m² soit une enveloppe, un transparent ou une carte. Vous pouvez également utiliser le bac d'alimentation prioritaire pour imprimer la première page sur un support différent des pages suivantes.

Les guides papier permettent de placer correctement le support dans le produit afin que l'impression ne soit pas inclinée (de travers). Lors du chargement du support, veillez à régler les guides papier sur la largeur et la longueur du support utilisé.

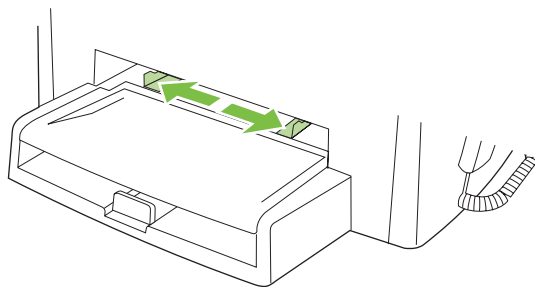

Bac 1

Le bac 1 peut contenir jusqu'à 250 feuilles de 75 g/m² ou un nombre moins élevé de feuilles pour un support plus épais (pile d'une hauteur de 25 mm au maximum). Chargez le support avec le bord supérieur vers l'avant et la face à imprimer orientée vers le bas.

Les guides papier permettent de maintenir les feuilles alignées de façon qu'elles s'insèrent correctement dans le produit afin d'éviter les impressions de travers. Le bac 1 dispose également de guides latéraux et arrière. Lors du chargement du support, veillez à régler les guides papier sur la largeur et la longueur du support chargé.

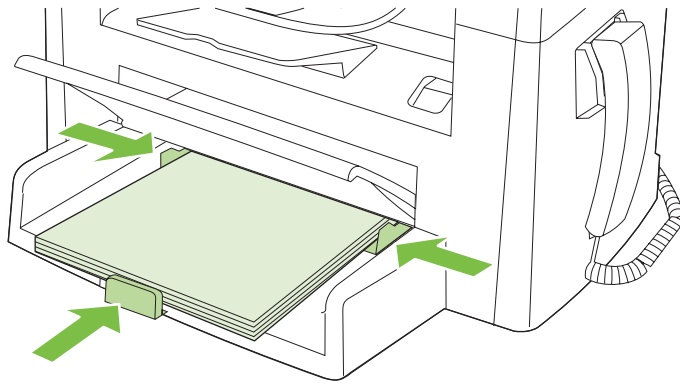

 **REMARQUE :** Lorsque vous ajoutez un nouveau support, assurez-vous que le bac d'alimentation est vide, puis déramez la pile du nouveau support. Veillez à ne pas déramer le support. Vous éviterez ainsi que plusieurs feuilles ne s'introduisent en même temps dans le produit et diminuerez d'autant les risques de bourrage.

Configuration des bacs

Pour configurer le format ou le type de papier par défaut depuis le panneau de commande, procédez comme suit.

Configuration des bacs pour des tâches de copie

1. Sur le panneau de commande du produit, appuyez sur **Installation**.
2. Sélectionnez **Config. système** à l'aide des flèches, puis appuyez sur **OK**.
3. Sélectionnez **Config. papier** à l'aide des flèches, puis appuyez sur **OK**.
4. Sélectionnez **Format pap déf** ou **Type papier déf** à l'aide des flèches, puis appuyez sur **OK**.
5. Sélectionnez un type ou un format par défaut pour le bac à l'aide des flèches, puis appuyez sur **OK**.

 **REMARQUE :** Utilisez le pilote d'imprimante pour configurer les bacs du produit pour des tâches d'impression.

7 Tâches d'impression

Cette section fournit des informations sur les tâches d'impression courantes.

- [Modification du pilote d'imprimante en fonction du type et du format du support](#)
- [Obtenir de l'aide sur une option d'impression](#)
- [Annulation d'une tâche d'impression](#)
- [Modification des paramètres par défaut](#)
- [Création de brochures](#)
- [Modifier les paramètres de qualité d'impression](#)
- [Modification de la densité d'impression](#)
- [Impression sur des supports spéciaux](#)
- [Utilisation de papier et de couvertures d'impression différents](#)
- [Impression d'une première page vierge](#)
- [Redimensionner les documents](#)
- [Sélection d'un format de papier](#)
- [Sélection d'une source de papier](#)
- [Sélection d'un type de papier](#)
- [Définition de l'orientation de l'impression](#)
- [Utilisation des filigranes](#)
- [Économie d'encre](#)
- [Impression sur les deux côtés du papier \(impression recto verso\)](#)
- [Impression de plusieurs pages sur une même feuille de papier sous Windows](#)
- [Paramètres d'économie d'encre](#)

Modification du pilote d'imprimante en fonction du type et du format du support

La sélection du support par type et par format assure une meilleure qualité d'impression pour le papier épais, le papier brillant et les transparents de rétroprojection. L'utilisation d'un paramètre incorrect peut entraîner une qualité d'impression médiocre. Imprimez toujours suivant le **type** pour les supports d'impression spéciaux tels que les étiquettes et les transparents. Imprimez toujours suivant le **format** pour les enveloppes.

1. Dans le menu **Fichier** du logiciel, cliquez sur **Imprimer**.
2. Sélectionnez le pilote, puis cliquez sur **Propriétés** ou **Préférences**.
3. Cliquez sur l'onglet **Papier/Qualité**.
4. Dans la zone de liste **Type de papier** ou **Format de papier**, sélectionnez le type ou le format de support approprié.
5. Cliquez sur **OK**.

Types de papier pris en charge et capacité du bac d'alimentation

Les priorités de chargement du support d'impression sont les suivantes pour ce produit :

1. Bac d'alimentation prioritaire
2. Bac 1

Le format minimum du support est de 76 x 127 m.

Le format maximum du support est de 216 x 356 m.

Pour obtenir des résultats optimaux, modifiez les paramètres de format et de type de papier dans le pilote d'imprimante avant l'impression.

Type	Caractéristiques du support	Bac d'alimentation prioritaire	Capacité du bac 1 ²
Ordinaire	75 g/m ² à 104 g/m ²	Jusqu'à 10 feuilles	Jusqu'à 250 feuilles
Couleur			
Pré-imprimé			
Perforé			
Recyclé			
Léger	60 g/m ² à 75 g/m ²	Jusqu'à 10 feuilles	Jusqu'à 260 feuilles
Enveloppes	Moins de 90 g/m ²	1 enveloppe	Jusqu'à 10 enveloppes.
Étiquettes	Standard	1 feuille	Non pris en charge
Papier pour documents	75 g/m ² à 104 g/m ²	1 feuille	Jusqu'à 250 feuilles
Rugueux	75 g/m ² à 104 g/m ²	1 feuille	Jusqu'à 200 feuilles
Transparents	Transparent monochrome 4 mm	1 feuille	Jusqu'à 200 feuilles.
Épais	110 g/m ² à 125 g/m ²	Jusqu'à 10 feuilles	Non pris en charge

Type	Caractéristiques du support	Bac d'alimentation prioritaire	Capacité du bac 1 ²
Papier à en-tête	75 g/m ² à 104 g/m ²	Jusqu'à 10 feuilles	Jusqu'à 250 feuilles

² La hauteur de la pile du bac 1 ne doit pas dépasser 25 mm.

Obtenir de l'aide sur une option d'impression

L'aide du pilote d'imprimante est distincte de l'aide du programme. L'aide du pilote d'imprimante fournit des explications sur les touches, les cases à cocher et les listes déroulantes présentes dans le pilote d'imprimante. Elle comprend également des instructions sur les tâches d'impression courantes, telles que les impressions recto verso, l'impression de plusieurs pages sur une même feuille ou l'impression de la première page ou de la couverture sur un papier différent.

Activez les écrans de l'aide du pilote d'imprimante en suivant l'une des procédures suivantes :

Windows	Macintosh
<ul style="list-style-type: none"> • Dans la boîte de dialogue Propriétés du pilote d'imprimante, cliquez sur le bouton Aide. • Appuyez sur la touche F1 du clavier. • Cliquez sur le point d'interrogation situé dans le coin supérieur droit du pilote d'imprimante. • Cliquez avec le bouton droit de la souris sur un élément du pilote, puis cliquez sur Qu'est-ce que c'est ?. 	<p>Dans la boîte de dialogue Imprimer, cliquez sur le bouton ?.</p>

Annulation d'une tâche d'impression

Si l'impression est en cours, vous pouvez l'annuler en appuyant sur **Annuler** sur le panneau de commande du produit.

 **REMARQUE :** Si vous appuyez sur **Annuler**, la tâche d'impression en cours est supprimé. Si plusieurs processus sont en cours d'exécution et que vous appuyez sur **Annuler**, c'est le processus affiché sur le panneau de commande qui est effacé.

Vous pouvez également annuler une tâche d'impression à partir d'un logiciel ou d'une file d'attente d'impression.

Pour interrompre la tâche d'impression immédiatement, retirez le papier du produit. Une fois l'impression arrêtée, utilisez l'une des options suivantes :

- **Panneau de commande du périphérique :** pour annuler la tâche d'impression, appuyez sur **Annuler** sur le panneau de commande du produit.
- **Logiciel :** Généralement, une boîte de dialogue apparaît brièvement sur l'écran de l'ordinateur. Elle permet d'annuler la tâche d'impression.
- **File d'impression Windows :** Si une tâche d'impression est en attente dans une file d'attente (en mémoire) ou un spouleur d'impression, supprimez-le ici.
 - **Windows 2000 :** affichez la boîte de dialogue **Imprimante**. Cliquez sur **Démarrer**, sur **Paramètres**, puis sur **Imprimantes**. Double-cliquez sur l'icône du produit pour ouvrir la fenêtre, sélectionnez la tâche d'impression et cliquez sur **Supprimer**.
 - **Windows XP ou Server 2003 :** cliquez sur **Démarrer**, puis sur **Paramètres et Imprimantes et télécopieurs**. Double-cliquez sur l'icône du produit pour ouvrir la fenêtre, cliquez avec le bouton droit de la souris sur la tâche à annuler, puis cliquez sur **Annuler**.
 - **Windows Vista :** cliquez sur **Démarrer**, sur **Panneau de configuration** puis, sous **Matériel et audio**, cliquez sur **Imprimante**. Double-cliquez sur l'icône du produit pour ouvrir la fenêtre, cliquez avec le bouton droit de la souris sur la tâche à annuler, puis cliquez sur **Annuler**.
- **File d'impression Macintosh :** ouvrez la file d'impression en double-cliquant sur l'icône du produit sur le Dock. Sélectionnez la tâche d'impression et cliquez sur **Supprimer**.

Modification des paramètres par défaut

1. Cliquez sur **Démarrer, Paramètres**, puis sur **Imprimantes** (Windows 2000) ou **Imprimantes et télécopieurs** (Windows XP Professionnel et Server 2003) ou **Imprimantes et autres périphériques** (Windows XP Edition familiale).

Sous Windows Vista, cliquez sur **Démarrer, Panneau de configuration**, puis sur **Imprimante**.

2. Cliquez avec le bouton droit de la souris sur l'icône du pilote, puis cliquez sur **Propriétés**.
3. Cliquez sur l'onglet **Configurer**.
4. Modifiez les paramètres, puis cliquez sur **OK**.

Création de brochures

Vous pouvez copier deux pages sur une même feuille de papier, puis plier cette feuille en deux afin de former une brochure. Le périphérique imprime les pages dans le bon ordre. Par exemple, si le document original comporte huit pages, les pages 1 et 8 sont imprimées sur la même feuille.

1. Dans le menu **Fichier** du programme logiciel, cliquez sur **Imprimer**.
2. Sélectionnez le pilote, puis cliquez sur **Propriétés** ou sur **Préférences**.
3. Cliquez sur l'onglet **Finition**.
4. Sélectionnez **Impression recto verso**.
5. Dans la zone déroulante **Mise en page brochure**, sélectionnez **Reliure bord gauche** ou **Reliure bord droit**. La valeur 2 est attribuée automatiquement au paramètre **Pages par feuille**.
6. Cliquez sur **OK**.

Modifier les paramètres de qualité d'impression

1. Dans le menu **Fichier** du logiciel, cliquez sur **Imprimer**.
2. Dans l'onglet **Papier/Qualité**, sélectionnez la résolution ou la qualité d'impression désirée dans le menu déroulant **Qualité d'impression**.
3. Cliquez sur **OK**.

Modification de la densité d'impression

L'augmentation de la densité d'impression permet d'assombrir l'impression sur la page.

1. Dans le menu **Fichier** du logiciel, cliquez sur **Imprimer**.
2. Sélectionnez le pilote, puis cliquez sur **Propriétés** ou **Préférences**.
3. Cliquez sur l'onglet **Paramètres du périphérique**.
4. Utilisez le curseur pour modifier le paramètre **Densité d'impression**.
5. Cliquez sur **OK**.

Impression sur des supports spéciaux

Vérifiez que le papier ou le support d'impression utilisé est conforme aux spécifications HP. En général, vous obtenez de meilleurs résultats avec du papier plus lisse.

1. Ouvrez le bac d'alimentation de support et retirez tous les supports présents.

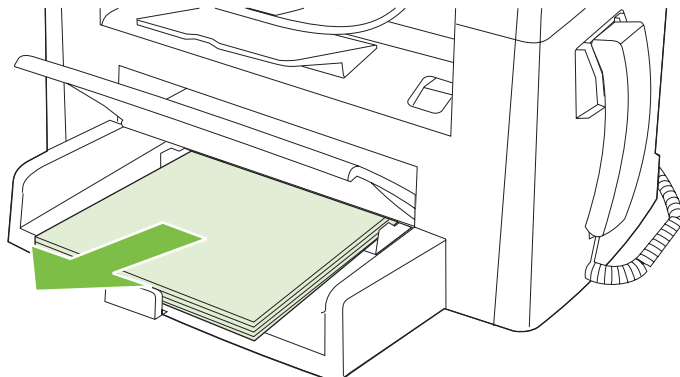

2. Chargez le support. Vérifiez que le bord supérieur du support est orienté vers l'avant et que la face à imprimer est orientée vers le haut.
3. Réglez les guides des supports d'impression sur la longueur et la largeur du support.

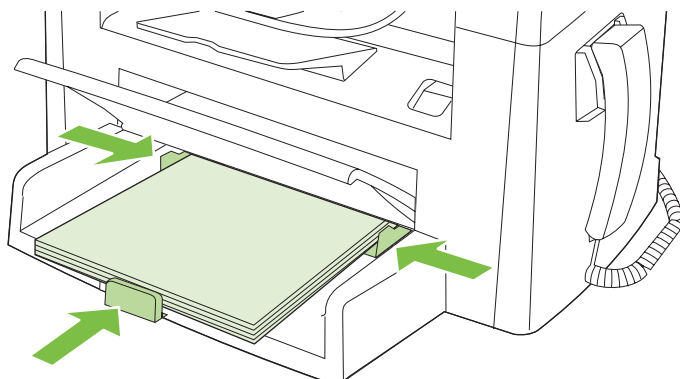

4. Sur le pilote d'imprimante, sous l'onglet **Papier** ou **Papier/Qualité**, sélectionnez le type de support dans la liste déroulante **Type de papier**.

△ **ATTENTION** : Assurez-vous d'avoir défini le type de support correct dans les paramètres de l'imprimante. Le produit règle la température de fusion en fonction du type de support choisi. Lorsque vous imprimez sur des supports spéciaux tels que des transparents ou des étiquettes, ce réglage évite que l'unité de fusion détériore le support lorsqu'il passe dans le produit.

5. Imprimez le document.

Utilisation de papier et de couvertures d'impression différents

1. Dans le menu **Fichier** du logiciel, cliquez sur **Imprimer**.
2. Sélectionnez le pilote, puis cliquez sur **Propriétés** ou **Préférences**.
3. Sous l'onglet **Papier/Qualité**, sélectionnez le papier adéquat.
4. Cliquez sur **Utiliser autre papier**.
5. Sélectionnez les pages à utiliser pour imprimer des pages spécifiques sur un papier différent.
6. Pour imprimer des couvertures et des revers, sélectionnez **Ajouter une couverture vierge ou préimprimée**.
7. Cliquez sur **OK**.

 **REMARQUE :** Le format du papier doit être le même pour toutes les pages de la tâche d'impression.

Impression d'une première page vierge

1. Dans le menu **Fichier** du logiciel, cliquez sur **Imprimer**.
2. Sélectionnez le pilote, puis cliquez sur **Propriétés** ou **Préférences**.
3. Sur l'onglet **Papier/qualité**, cliquez sur **Utiliser autre papier**.
4. Dans la zone de liste, cliquez sur **Couverture ou revers**.
5. Cliquez sur **Ajouter une couverture vierge ou préimprimée**.
6. Cliquez sur **OK**.

Redimensionner les documents

Les options de redimensionnement de documents permettent de réduire ou d'agrandir un document à un pourcentage de sa taille normale. Vous pouvez également décider d'imprimer un document sur un autre format de papier, avec ou sans mise à l'échelle.

Réduction ou agrandissement d'un document

1. Dans le menu **Fichier** du programme logiciel, cliquez sur **Imprimer**.
2. Sélectionnez le pilote, puis cliquez sur **Propriétés** ou sur **Préférences**.
3. Sous l'onglet **Effets**, sélectionnez **% du format normal**, puis saisissez le pourcentage de réduction ou d'agrandissement du document.

Vous pouvez également utiliser la barre de défilement pour ajuster le pourcentage.

4. Cliquez sur **OK**.

Impression d'un document sur un autre format de papier

1. Dans le menu **Fichier** du programme logiciel, cliquez sur **Imprimer**.
2. Sélectionnez le pilote, puis cliquez sur **Propriétés** ou sur **Préférences**.
3. Dans l'onglet **Effets**, cliquez sur **Imprimer document sur**.
4. Sélectionnez le format de papier sur lequel imprimer.
5. Pour imprimer le document sans le mettre à l'échelle, vérifiez que l'option **Mettre à l'échelle du document** n'est pas sélectionnée.
6. Cliquez sur **OK**.

Sélection d'un format de papier

1. Dans le menu **Fichier** du logiciel, cliquez sur **Imprimer**.
2. Sélectionnez le pilote, puis cliquez sur **Propriétés** ou sur **Préférences**.
3. Sous l'onglet **Papier/Qualité**, sélectionnez le format dans la liste déroulante **Format**.
4. Cliquez sur **OK**.

Sélection d'une source de papier

1. Dans le menu **Fichier** du logiciel, cliquez sur **Imprimer**.
2. Sélectionnez le pilote, puis cliquez sur **Propriétés** ou sur **Préférences**.
3. Sous l'onglet **Papier/Qualité**, sélectionnez la source dans la liste déroulante **Source**.
4. Cliquez sur **OK**.

Sélection d'un type de papier

1. Dans le menu **Fichier** du logiciel, cliquez sur **Imprimer**.
2. Sélectionnez le pilote, puis cliquez sur **Propriétés** ou sur **Préférences**.
3. Sous l'onglet **Papier/Qualité**, sélectionnez le type dans la liste déroulante **Type**.
4. Cliquez sur **OK**.

Définition de l'orientation de l'impression

1. Dans le menu **Fichier** du logiciel, cliquez sur **Imprimer**.
2. Sélectionnez le pilote, puis cliquez sur **Propriétés** ou sur **Préférences**.
3. Sous l'onglet **Finition**, sélectionnez **Portrait** ou **Paysage** dans la section **Orientation**.
4. Cliquez sur **OK**.

Utilisation des filigranes

Un filigrane est une note, telle que « Confidentiel », imprimée en arrière-plan sur chaque page d'un document.

1. Dans le menu **Fichier** du programme logiciel, cliquez sur **Imprimer**.
2. Sélectionnez le pilote, puis cliquez sur **Propriétés** ou sur **Préférences**.
3. Dans l'onglet **Effets**, cliquez sur la liste déroulante **Filigranes**.
4. Cliquez sur le filigrane à utiliser.
5. Si vous souhaitez que le filigrane apparaisse uniquement sur la première page du document, cliquez sur **Première page seulement**.
6. Cliquez sur **OK**.

Pour supprimer le filigrane, cliquez sur **(aucun)** dans la liste déroulante **Filigranes**.

Économie d'encre

1. Dans le menu **Fichier** du logiciel, cliquez sur **Imprimer**.
2. Sélectionnez le pilote, puis cliquez sur **Propriétés** ou sur **Préférences**.
3. Sur l'onglet **Papier/Qualité**, cliquez sur **EconoMode**.
4. Cliquez sur **OK**.

Impression sur les deux côtés du papier (impression recto verso)

 **REMARQUE :** Le pilote d'imprimante contient également des instructions et des graphiques pour l'impression recto verso manuelle.

1. Dans le logiciel, ouvrez les propriétés (pilote d'imprimante).
2. Sous l'onglet **Finition**, sélectionnez **Impression recto verso (manuelle)**.

 **REMARQUE :** Si l'option **Impression recto verso** est grisée ou n'est pas disponible, ouvrez les propriétés (pilote d'imprimante). Sous l'onglet **Paramètres du périphérique** ou **Configurer**, sélectionnez l'option **Autoriser le recto verso manuel**, puis cliquez sur **OK**. Répétez les étapes 1 et 2.

3. Imprimez le document.
4. Une fois le recto imprimé, retirez le papier restant situé dans le bac d'alimentation et mettez-le de côté jusqu'à ce que la tâche d'impression recto verso soit terminée.

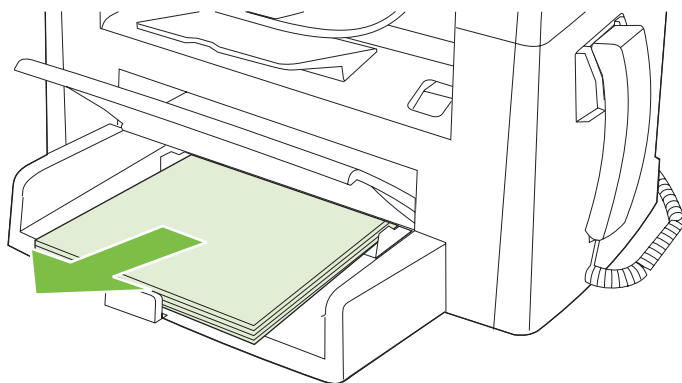

5. Sans modifier l'orientation, retirez la pile imprimée du bac de sortie, puis déramez la pile.

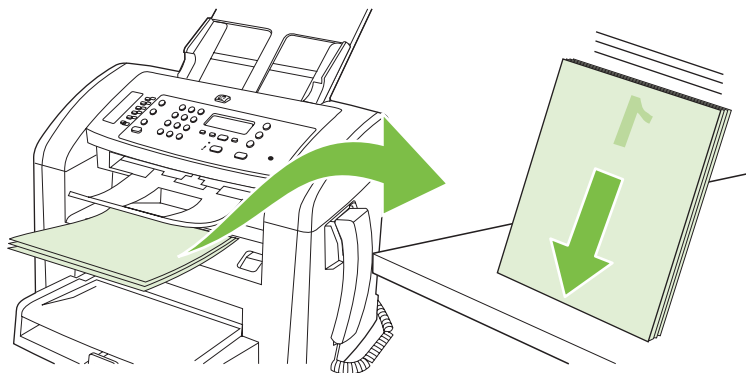

6. Tout en conservant la même orientation, replacez la pile de support dans le bac d'alimentation. La face imprimée doit être orientée vers le bas.

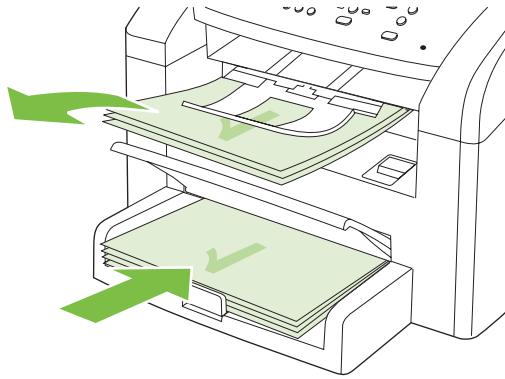

7. Sur le panneau de commande du produit, appuyez sur **OK**, puis patientez pendant l'impression de la face verso.

Impression de plusieurs pages sur une même feuille de papier sous Windows

Vous pouvez imprimer plusieurs pages sur une même feuille de papier.

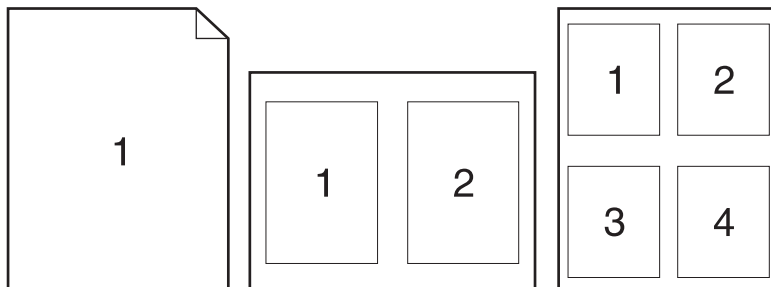

1. Dans le menu **Fichier** du programme logiciel, cliquez sur **Imprimer**.
2. Sélectionnez le pilote, puis cliquez sur **Propriétés** ou sur **Préférences**.
3. Cliquez sur l'onglet **Finition**.
4. Dans la liste déroulante **Options document**, sélectionnez le nombre de pages que vous souhaitez imprimer sur chaque feuille (1, 2, 4, 6, 9 ou 16).
5. Si le nombre de pages est supérieur à 1, sélectionnez les options appropriées pour **Imprimer bordures de page** et **Ordre des pages**.
 - Si vous devez modifier l'orientation de la page, cliquez sur **Portrait** ou **Paysage**.
6. Cliquez sur **OK**. L'imprimante est à présent configurée pour imprimer le nombre de pages par feuille sélectionné.

Paramètres d'économie d'encre

EconoMode

Le paramètre Economode situé dans le pilote d'imprimante du produit permet d'économiser de l'encre.

Archiver impr.

Cette fonction produit des sorties moins susceptibles de provoquer des traînées ou des tâches. Utilisez-la pour créer des documents que vous souhaitez préserver ou archiver.

1. Depuis le panneau de commande, appuyez sur **Installation**.
2. Sélectionnez **Service** à l'aide des flèches, puis appuyez sur **OK**.
3. Sélectionnez **Archiver impr.** à l'aide des flèches, puis sélectionnez **Activé** ou **Eteint**, et appuyez sur **OK**.

8 Copie

- [Chargement des originaux](#)
- [Utilisation de la copie](#)
- [Paramètres de copie](#)
- [Tâches de copie recto verso](#)

Chargement des originaux

 **REMARQUE :** La capacité du BAA est de 30 feuilles de 80 g/m² maximum.

 **ATTENTION :** Pour éviter d'endommager le produit, n'utilisez pas d'originaux comportant du ruban de correction, du correcteur liquide, des trombones ou des agrafes. Ne chargez pas non plus des photographies, des originaux de petite taille ou fragiles dans le bac d'alimentation automatique.

1. Placez le bord supérieur de la pile de supports originaux dans le BAA, face vers le bas et la première page à copier en bas de la pile.
2. Vérifiez que le levier du BAA est configuré de manière appropriée pour les documents d'une seule page ou de plusieurs pages.

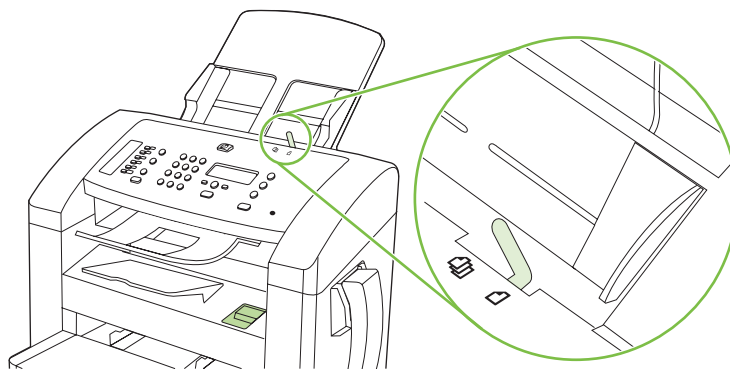

3. Faites glisser la pile dans le BAA afin de la bloquer en position.



Document chargé s'affiche sur le panneau de commande.

4. Réglez les guides de manière à ce qu'ils soient positionnés contre le support.

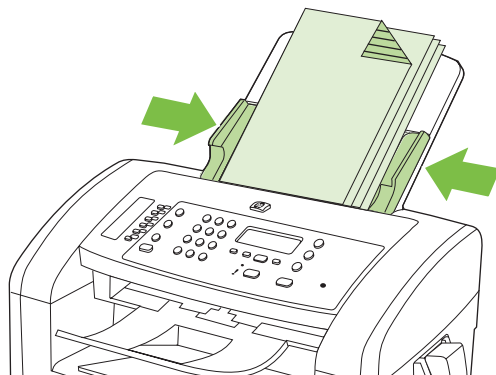

Utilisation de la copie

Copie par numérotation rapide

1. Chargez le document dans le BAA.
2. Appuyez sur **Démarrer copie** sur le panneau de commande du produit pour lancer la copie.
3. Répétez le processus pour chaque copie.

Plusieurs copies

Modification du nombre de copies du travail en cours

1. Sur le panneau de commande du produit, appuyez sur les touches alphanumériques pour entrer le nombre de copies (de 1 à 99) à réaliser pour la tâche en cours.
2. Appuyez sur **Démarrer copie** pour démarrer la copie.

 **REMARQUE :** La modification apportée au paramètre reste active pendant environ 2 minutes après la fin de la tâche de copie. Pendant ce temps, le message **Param. person.** apparaît sur l'écran du panneau de commande.

Modification du nombre de copies par défaut

1. Sur le panneau de commande du produit, appuyez sur **Installation**.
2. Sélectionnez **Configur. copie** à l'aide des flèches, puis appuyez sur **OK**.
3. A l'aide des flèches, sélectionnez **Nbre exempl. déf.**, puis appuyez sur **OK**.
4. A l'aide des flèches, configurez le nombre de copies (entre 1 et 99) que vous souhaitez définir comme valeur par défaut.
5. Appuyez sur la touche **OK** pour enregistrer votre sélection.

Annulation d'un travail de copie

Pour annuler une tâche de copie, appuyez sur **Annuler** sur le panneau de commande. Si plusieurs processus sont en cours d'exécution et que vous appuyez sur **Annuler**, c'est le processus affiché sur l'écran du panneau de commande qui est effacé.

Réduction ou agrandissement des copies

Réduction ou agrandissement des copies de la tâche en cours

1. Dans le panneau de commande du produit, appuyez sur **Réduction/Agrand.**
2. Sélectionnez le format dans lequel vous souhaitez réduire ou agrandir les copies de cette tâche.

 **REMARQUE :** Si vous sélectionnez **Perso : 25-400 %**, entrez un pourcentage à l'aide des flèches.

Si vous sélectionnez **2 p./feuille** ou **4 p./feuille**, sélectionnez l'orientation (portrait ou paysage).

3. Appuyez sur **Démarrer copie** pour enregistrer la sélection et démarrer immédiatement la tâche de copie ou sur **OK** pour enregistrer la sélection sans démarrer la copie.

 **REMARQUE :** La modification apportée au paramètre reste active pendant environ 2 minutes après la fin de la tâche de copie. Pendant ce temps, le message **Param. person.** apparaît sur l'écran du panneau de commande.

Vous devez modifier le format de support par défaut dans le bac d'alimentation papier afin qu'il corresponde au format de sortie, faute de quoi une partie de la copie risque d'être tronquée.

Réglage du format de copie par défaut

 **REMARQUE :** Le format de copie par défaut correspond au format le plus souvent appliqué aux copies (après réduction ou agrandissement). Si vous conservez la valeur par défaut **Original = 100 %**, toutes les copies ont le même format que le document original.

1. Appuyez sur **Installation**.
2. Sélectionnez **Configur. copie** à l'aide des flèches, puis appuyez sur **OK**.
3. A l'aide des flèches, sélectionnez **Déf. Reduc/Agrand**, puis appuyez sur **OK**.
4. Utilisez les flèches pour sélectionner l'option correspondant au facteur de réduction ou d'agrandissement à appliquer en règle générale aux copies.

 **REMARQUE :** Si vous sélectionnez **Perso : 25-400%**, configurez le pourcentage du format original à appliquer en règle générale aux copies à l'aide des flèches.

Si vous sélectionnez **2 p./feuille** ou **4 p./feuille**, sélectionnez l'orientation (portrait ou paysage).

5. Appuyez sur **OK** pour enregistrer la sélection.

Le produit peut réduire les copies jusqu'à 25 % de leur format d'origine ou les agrandir de 400 % au maximum.

Paramètres de réduction/d'agrandissement

- **Original = 100 %**
- **A4 > Ltr = 94 %**
- **Ltr > A4 = 97 %**
- **Pleine page = 91 %**
- **2 p./feuille**

- 4 p./feuille
- Perso : 25-400 %

 **REMARQUE :** Lorsque vous utilisez le paramètre **2 p/feuille** ou **4 p/feuille**, sélectionnez l'orientation de la page (portrait ou paysage).

Paramètres de copie

Qualité de copie

Cinq paramètres de qualité de copie sont disponibles : **Texte**, **Brouillon**, **Mélange**, **Photo film** et **Image**.

La valeur par défaut pour la qualité de copie est **Texte**. Ce paramètre permet d'obtenir les meilleurs résultats pour les documents contenant principalement du texte.

Lorsque vous copiez une photo ou un graphique, vous pouvez sélectionner le paramètre **Photo film** pour les photos ou le paramètre **Image** pour les graphiques afin d'améliorer la qualité de votre copie. Sélectionnez le paramètre **Mélange** pour les documents qui comprennent à la fois du texte et des graphiques.

Réglage de la qualité de copie du travail en cours

1. Sur le panneau de commande, appuyez deux fois sur **Autres réglages de copie** pour afficher le paramètre de qualité activé pour la copie.
2. Utilisez les flèches pour faire défiler les options du paramètre de qualité.
3. Sélectionnez un paramètre et appuyez sur **Démarrer copie** pour enregistrer la sélection et démarrer immédiatement la tâche de copie ou sur **OK** pour enregistrer la sélection sans lancer la copie.

 **REMARQUE :** La modification apportée au paramètre reste active pendant environ 2 minutes après la fin de la tâche de copie. Pendant ce temps, le message **Param. person.** apparaît sur l'écran du panneau de commande.

Réglage de la qualité de copie par défaut

1. Sur le panneau de commande du produit, appuyez sur **Installation**.
2. Sélectionnez **Configur. copie** à l'aide des flèches, puis appuyez sur **OK**.
3. Sélectionnez **Qualité défaut** à l'aide des flèches, puis appuyez sur **OK**.
4. Sélectionnez la qualité de copie à l'aide des flèches, puis appuyez sur **OK** pour enregistrer la sélection.

Réglage du paramètre clair/foncé (contraste)

Le contraste a un effet sur les teintes claires ou foncées de la copie obtenue. La procédure suivante permet de modifier le contraste uniquement de la tâche de copie en cours.

Réglage du paramètre clair/foncé pour la tâche en cours

1. Sur le panneau de commande, appuyez sur **Clair/Foncé** pour afficher le paramètre de contraste en cours.
2. Réglez le paramètre à l'aide des flèches. Déplacez le curseur vers la gauche pour rendre la copie plus claire que l'original ou vers la droite pour rendre la copie plus foncée que l'original.
3. Appuyez sur **Démarrer copie** pour enregistrer la sélection et démarrer immédiatement la tâche de copie ou sur **OK** pour enregistrer la sélection sans démarrer la copie.

 **REMARQUE :** La modification apportée au paramètre reste active pendant environ 2 minutes après la fin de la tâche de copie. Pendant ce temps, le message **Param. person.** apparaît sur l'écran du panneau de commande.

Réglage du paramètre clair/foncé par défaut

 **REMARQUE :** Le paramètre clair/foncé par défaut affecte toutes les tâches de copie.

1. Sur le panneau de commande du produit, appuyez sur **Installation**.
2. Sélectionnez **Configur. copie** à l'aide des flèches, puis appuyez sur **OK**.
3. A l'aide des flèches, sélectionnez **Contraste déf**, puis appuyez sur **OK**.
4. Réglez le paramètre à l'aide des flèches. Déplacez le curseur vers la gauche pour rendre toutes les copies plus claires que l'original, ou vers la droite pour les rendre plus foncées.
5. Appuyez sur **OK** pour enregistrer la sélection.

Modification de la densité d'impression d'une tâche de copie

L'augmentation de la densité d'impression dans le panneau de commande du produit permet d'assombrir l'impression sur la page.

1. Depuis le panneau de commande, appuyez sur **Installation**.
2. Sélectionnez **Config. système** à l'aide des flèches, puis appuyez sur **OK**.
3. Sélectionnez **Config. papier** à l'aide des flèches, puis appuyez sur **OK**.
4. Sélectionnez **Densité d'impression** à l'aide des flèches, puis appuyez sur **OK**.
5. Utilisez les flèches pour augmenter ou diminuer la densité d'impression, puis appuyez sur **OK**.

Définition des paramètres de copie personnalisés

Une fois que les modifications apportées aux paramètres de copie sur le panneau de commande ont été effectuées, **Param. person.** s'affiche sur le panneau de commande. Les paramètres personnalisés s'appliquent pendant environ 2 minutes, puis le produit retrouve ses paramètres par défaut. Pour rétablir immédiatement les paramètres par défaut, appuyez sur **Annuler**.

Impression ou copie en pleine page

Le produit ne peut pas imprimer entièrement en pleine page. La zone d'impression maximale étant de 203,2 x 347 mm, il reste donc une bordure non imprimable de 4 mm autour de la page.

Copie sur des supports de différents types et formats

Le produit est défini pour copier sur du papier au format Lettre ou A4, selon le pays/la région d'achat. Vous pouvez modifier le format et le type de support sur lequel vous copiez pour la tâche de copie en cours ou pour toutes les tâches de copie.

Paramètres de format de support

- **Lettre**
- **Legal**
- **A4**

Paramètres de type de support

- **Ordinaire**
- **Pré-imprimé**
- **Papier à en-tête**
- **Transparent**
- **Perforé**
- **Etiquettes**
- **Papier pour documents**
- **Recyclé**
- **Couleur**
- **Léger**
- **Epais**
- **Papier cartonné**
- **Enveloppe #10**
- **Rugueux**

Modification du paramètre de format de support par défaut

1. Sur le panneau de commande du produit, appuyez sur **Installation**.
2. Sélectionnez **Config. système** à l'aide des flèches, puis appuyez sur **OK**.
3. Sélectionnez **Config. papier** à l'aide des flèches, puis appuyez sur **OK**.
4. A l'aide des flèches, sélectionnez **Format pap déf**, puis appuyez sur **OK**.
5. Sélectionnez un format de support à l'aide des flèches, puis appuyez sur **OK**.
6. Appuyez sur **OK** pour enregistrer la sélection.

Modification du paramètre de type de support par défaut

1. Sur le panneau de commande du produit, appuyez sur **Installation**.
2. Sélectionnez **Config. système** à l'aide des flèches, puis appuyez sur **OK**.
3. Sélectionnez **Config. papier** à l'aide des flèches, puis appuyez sur **OK**.
4. A l'aide des flèches, sélectionnez **Type papier déf**, puis appuyez sur **OK**.
5. Sélectionnez un type de support à l'aide des flèches, puis appuyez sur **OK**.
6. Appuyez sur **OK** pour enregistrer la sélection.

Restauration des paramètres de copie par défaut

Utilisez le panneau de commande pour restaurer les paramètres de copie sur les valeurs par défaut.

1. Sur le panneau de commande du produit, appuyez sur **Installation**.
2. Sélectionnez **Configur. copie** à l'aide des flèches, puis appuyez sur **OK**.
3. Sélectionnez **Rest. régl usine.** à l'aide des flèches, puis appuyez sur **OK**.

Tâches de copie recto verso

Copie d'un original recto verso sur le recto d'un document

Les copies résultant de cette procédure sont imprimées sur une face et doivent être classées à la main.

1. Chargez la première page du document à copier face vers le bas dans le BAA.

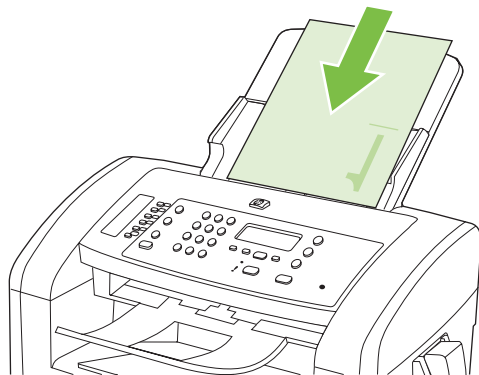

2. Appuyez sur **Démarrer copie**.
3. Retournez l'original, puis rechargez-le dans le BAA.
4. Appuyez sur **Démarrer copie**.
5. Répétez les étapes 1 à 4 pour chaque page, jusqu'à ce que toutes les pages du document original aient été copiées.

Copie d'un original recto verso sur un document recto verso

1. Chargez la première page du document à copier face vers le bas dans le BAA.

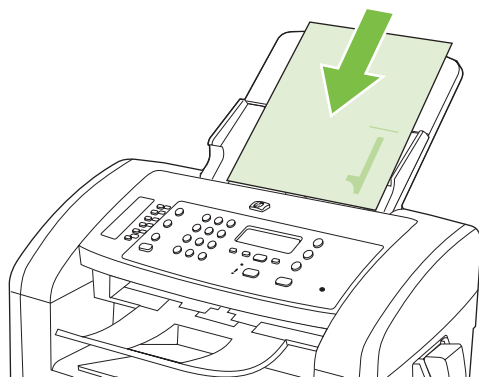

2. Appuyez sur **Démarrer copie**.
3. Retournez l'original, puis rechargez-le dans le BAA.

4. Retirez la copie du bac de sortie et placez-la face vers le bas, dans le bac d'alimentation prioritaire.

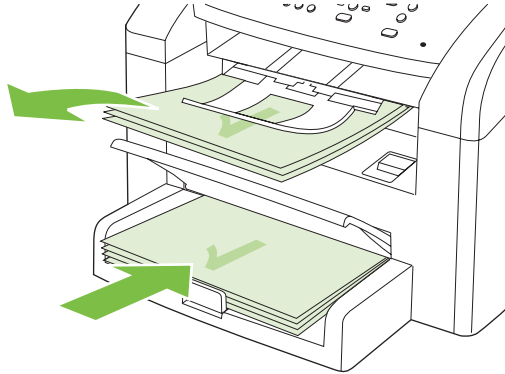

5. Appuyez sur **Démarrer copie**.
6. Retirez la page copiée du bac de sortie, puis mettez-la de côté pour un classement manuel ultérieur.
7. Répétez les étapes 1 à 6, en suivant l'ordre des pages du document original, jusqu'à ce que toutes les pages aient été copiées.

9 Numérisation

- [Chargement des originaux en vue d'une numérisation](#)
- [Utilisation de la numérisation](#)
- [Paramètres de numérisation](#)

Chargement des originaux en vue d'une numérisation

 **REMARQUE :** La capacité du BAA est de 30 feuilles de 80 g/m² maximum.

 **ATTENTION :** Pour éviter d'endommager le produit, n'utilisez pas d'originaux comportant du ruban de correction, du correcteur liquide, des trombones ou des agrafes. Ne chargez pas non plus des photographies, des originaux de petite taille ou fragiles dans le bac d'alimentation automatique.

1. Placez le bord supérieur de la pile de supports originaux dans le BAA, face vers le bas et la première page à copier en bas de la pile.
2. Vérifiez que le levier du BAA est configuré de manière appropriée pour les documents d'une seule page ou de plusieurs pages.

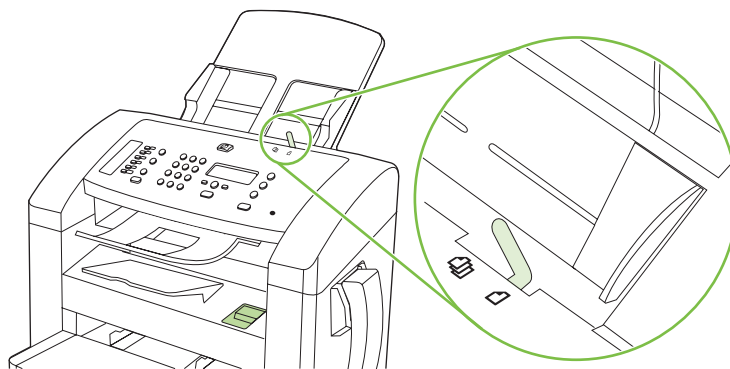

3. Faites glisser la pile dans le BAA afin de la bloquer en position.



Document chargé s'affiche sur le panneau de commande.

4. Réglez les guides de manière à ce qu'ils soient positionnés contre le support.

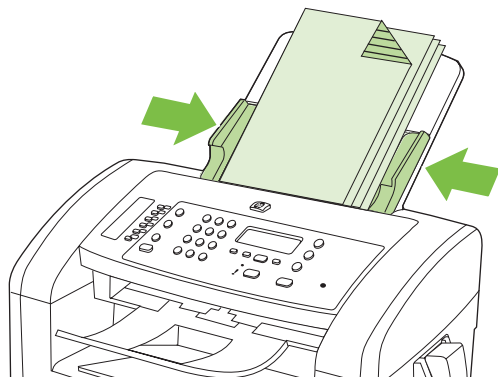

Utilisation de la numérisation

Méthodes de numérisation

Vous pouvez recourir aux méthodes suivantes pour effectuer les travaux de numérisation.

- Numérisation à partir de l'ordinateur à l'aide du scanner HP LaserJet (Windows).
- Numérisation à l'aide de HP Director (Macintosh). Reportez-vous à la section [Numérisation à partir de HP Director \(Macintosh\) à la page 33](#).
- Numérisation à partir d'un logiciel compatible TWAIN ou WIA (Windows Imaging Application).

 **REMARQUE :** Pour en savoir plus sur l'utilisation des logiciels de reconnaissance de texte, installez le logiciel Readiris à partir du CD-ROM de logiciels. Les logiciels de reconnaissance de texte sont également désignés par logiciels de reconnaissance optique de caractères.

Numérisation à partir du scanner HP LaserJet (Windows)

1. Dans le groupe de programmes HP, sélectionnez **Numériser vers** pour lancer le scanner HP LaserJet.
2. Sélectionnez une destination de numérisation.
3. Cliquez sur **Numériser**.

 **REMARQUE :** **OK** doit indiquer l'action que vous souhaitez accomplir.

Numérisation à l'aide d'autres logiciels

Le produit est compatible TWAIN et WIA. Le produit fonctionne avec des logiciels basés sur Windows qui prennent en charge des périphériques de numérisation conformes TWAIN ou WIA et avec des logiciels basés sur Macintosh qui prennent en charge des périphériques de numérisation conformes TWAIN.

Lorsque vous utilisez un logiciel compatible TWAIN ou WIA, vous pouvez accéder à la fonction de numérisation et numériser une image directement à partir de ce logiciel. Pour plus d'informations, consultez le fichier d'aide ou la documentation fournie avec le logiciel compatible TWAIN ou WIA.

Numérisation à partir d'un logiciel compatible TWAIN

Habituellement, un logiciel est compatible TWAIN s'il propose une commande comme **Acquire** (Acquisition), **File Acquire** (Acquisition de fichiers), **Scan** (Numériser), **Import New Object** (Importer un objet), **Insert from** (Insérer de) ou **Scanner**. Si vous n'êtes pas certain de la compatibilité du logiciel ou si vous ne connaissez pas le nom de la commande, consultez l'aide ou la documentation du logiciel.

Si vous numérisez avec un logiciel compatible TWAIN, le logiciel Numérisation HP LaserJet peut démarrer automatiquement. Si tel est le cas, vous pouvez effectuer des modifications tout en visualisant un aperçu de l'image. Si le logiciel ne démarre pas automatiquement, l'image est transférée immédiatement dans le logiciel compatible TWAIN.

Démarrez la numérisation à partir du logiciel compatible TWAIN. Reportez-vous à l'aide ou à la documentation du logiciel pour plus d'informations sur les commandes et les procédures à utiliser.

Numérisation à partir d'un logiciel compatible WIA (Windows XP et Vista uniquement)

Le standard WIA permet également de numériser une image directement depuis un logiciel, comme Microsoft Word. WIA utilise des logiciels Microsoft pour la numérisation, et non le logiciel de numérisation HP LaserJet.

Habituellement, un logiciel est compatible WIA s'il est doté d'une commande comme **Picture/From Scanner or Camera** (Illustration/Du scanner ou Photo) dans le menu Insert (Insertion) ou File (Fichier). Si vous n'êtes pas certain de la compatibilité du logiciel, consultez son aide ou sa documentation.

Démarrez la numérisation à partir du logiciel compatible WIA. Reportez-vous à l'aide ou à la documentation du logiciel pour plus d'informations sur les commandes et les procédures à utiliser.

- Ou -

Dans le dossier Cameras and Scanner (Appareils photos et scanners), cliquez deux fois sur l'icône du produit. L'assistant WIA Microsoft standard s'exécute pour vous permettre de numériser un fichier.

Numérisation à l'aide de la reconnaissance optique de caractères (OCR)

Vous pouvez utiliser le logiciel OCR tiers pour importer un texte numérisé dans votre application de traitement de texte favorite afin de le modifier.

Readiris

Le logiciel de reconnaissance optique de caractères Readiris se trouve sur un CD-ROM séparé qui accompagne le produit. Pour utiliser le logiciel Readiris, installez-le à partir du CD-ROM approprié, puis suivez les instructions de l'aide en ligne.

Annulation d'une tâche de numérisation

Pour annuler une tâche de numérisation, utilisez l'une des procédures suivantes :

- Sur le panneau de commande du produit, appuyez sur **Annuler**.
- Cliquez sur le bouton **Annuler** de la boîte de dialogue à l'écran.

Paramètres de numérisation

Format de fichier de numérisation

Le format de fichier par défaut d'une photo ou d'un document numérisé dépend du type de numérisation, ainsi que de l'objet numérisé.

- Lorsqu'une photo ou un document est numérisé sur un ordinateur, le fichier est enregistré au format TIF.
- Lorsqu'un document est numérisé vers un courrier électronique, le fichier est enregistré au format PDF.
- Lorsqu'une photo ou un document est numérisé vers un courrier électronique, le fichier est enregistré au format JPEG.

 **REMARQUE :** Le logiciel de numérisation permet de sélectionner plusieurs types de fichier.

Résolution et couleur du scanner

Si vous imprimez une image numérisée et que la qualité ne correspond pas au résultat attendu, il se peut qu'un paramètre de résolution ou de couleur sélectionné dans le logiciel du scanner ne convienne pas à vos besoins. La résolution et la couleur ont une incidence sur les fonctions suivantes des images numérisées :

- Netteté de l'image
- Texture des dégradés (lisse ou granulée)
- Durée de numérisation
- Taille du fichier

La résolution de numérisation est mesurée en pixels par pouce (ppp).

 **REMARQUE :** Les niveaux de ppp (pixels par pouce) de numérisation ne sont pas interchangeables avec les niveaux ppp (points par pouce) d'impression.

Le nombre de couleurs possible dépend de l'option utilisée : couleur, niveaux de gris ou noir et blanc. Vous pouvez régler la résolution du scanner jusqu'à 1 200 ppp. Le logiciel permet d'effectuer une numérisation à une résolution améliorée pouvant atteindre 19 200 ppp. Vous pouvez définir la couleur et les niveaux de gris sur 1 bit (noir et blanc), 8 bits (256 niveaux de gris) ou 24 bits (couleurs vraies).

Le tableau de recommandations de résolution et de couleur présente quelques conseils simples à suivre pour répondre à vos besoins de numérisation.

 **REMARQUE :** Un réglage élevé pour la résolution et la couleur peut créer des fichiers volumineux qui occupent un espace disque important et ralentissent de ce fait la procédure de numérisation. Avant de définir la résolution et la couleur, déterminez l'utilisation que vous aurez de l'image numérisée.

Recommandations de résolution et de couleur

Le tableau suivant décrit les paramètres de résolution et de couleur recommandés pour différents types de numérisation.

Utilisation envisagée	Résolution recommandée	Paramètre de couleur recommandé
Télécopie	150 ppp	<ul style="list-style-type: none">• Noir et blanc
Courrier électronique	150 ppp	<ul style="list-style-type: none">• Noir et blanc, si l'image n'exige pas de dégradé subtil• Niveaux de gris, si l'image exige un dégradé subtil• Couleur, si l'image est en couleur
Edition de texte	300 ppp	<ul style="list-style-type: none">• Noir et blanc
Impression (graphiques ou texte)	600 ppp pour les graphiques complexes ou si vous souhaitez agrandir considérablement le document 300 ppp pour du texte et des graphiques normaux 150 ppp pour des photos	<ul style="list-style-type: none">• Noir et blanc pour du texte et des dessins au trait• Niveaux de gris pour les graphiques ombrés ou en couleur et les photos• Couleur, si l'image est en couleur
Affichage sur écran	75 ppp	<ul style="list-style-type: none">• Noir et blanc pour du texte• Niveaux de gris pour des graphiques et des photos• Couleur, si l'image est en couleur

Couleur

Lorsque vous numérisez, vous pouvez configurer les valeurs de couleur sur les paramètres suivants.

Paramètre	Utilisation recommandée
Couleur	Utilisez ce paramètre pour des photos couleur de qualité élevée ou des documents très colorés.
Noir et blanc	Utilisez ce paramètre pour des documents contenant du texte essentiellement.
Niveaux de gris	Utilisez ce paramètre lorsque la taille du fichier pose un réel problème ou lorsque vous voulez numériser rapidement un document ou une photo.

Qualité de numérisation

Nettoyage de la bande et du plateau de la vitre du scanner

Des particules peuvent s'accumuler sur la vitre et le plateau et peuvent affecter les performances du scanner. Suivez la procédure ci-dessous pour nettoyer la vitre du scanner et le plateau blanc.

1. Mettez le produit hors tension à l'aide de l'interrupteur, puis débranchez le cordon d'alimentation de la prise électrique.
2. Inclinez le panneau de commande vers l'avant.

3. Nettoyez la vitre et le plateau avec un chiffon doux ou une éponge humecté(e) d'un produit non abrasif destiné au nettoyage des vitres.

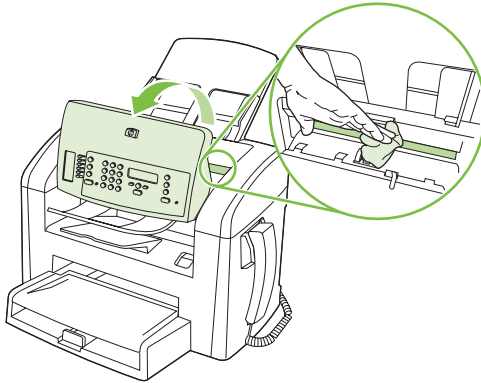

△ **ATTENTION :** N'utilisez jamais de produits abrasifs, d'acétone, de benzène, d'ammoniaque, d'éthylène ou de tétrachlorure de carbone sur le produit, vous risqueriez de l'endommager. Ne versez pas de liquide directement sur la vitre ou le plateau. Il risquerait de s'infiltrer et d'endommager le produit.

4. Essuyez la vitre et le plateau avec une peau de chamois ou avec une éponge en cellulose pour éviter les traces.
5. Branchez le produit, puis mettez-le sous tension à l'aide de l'interrupteur.

10 Télécopie

- [Fonctions de télécopie](#)
- [Installation](#)
- [Modification des paramètres de télécopie](#)
- [Utilisation du télécopieur](#)
- [Résolution des problèmes de télécopie](#)

Pour plus d'informations sur l'utilisation des commandes de télécopie du panneau de commande, reportez-vous à la section [Panneau de commande à la page 9](#).

Fonctions de télécopie

Ce produit intègre les fonctionnalités suivantes. Ces fonctionnalités sont accessibles depuis le panneau de commande ou le logiciel.

- Combiné téléphonique intégré
- Utilitaire de configuration du télécopieur permettant de configurer facilement le télécopieur
- Télécopieur analogique papier ordinaire intégrant un bac d'alimentation automatique (BAA) d'une capacité de 30 pages et un bac de sortie d'une capacité de 100 pages
- Annuaire pouvant prendre en charge jusqu'à 120 entrées et 10 numéros rapides accessibles depuis le panneau de commande
- Rappel automatique
- Stockage numérique d'une capacité maximale de 500 pages de télécopie
- Retransmission des télécopies
- Envoi différé de télécopies
- Fonctionnalités des sonneries : configurez le nombre de sonneries avant réponse et la compatibilité des sonneries distinctes (service requis par le biais de l'opérateur de télécommunications local)
- Rapport de confirmation de télécopie
- Blocage des publicités non sollicitées par télécopie
- Huit modèles de pages de garde disponibles

 **REMARQUE :** Cette liste n'est pas exhaustive. Certaines fonctionnalités nécessitent d'installer le logiciel pour pouvoir être utilisées.

Installation



Installation et connexion du matériel

Connexion à une ligne téléphonique

Ce périphérique est un produit analogique. HP recommande de relier ce produit à une ligne téléphonique analogique dédiée. Pour plus d'informations sur l'utilisation de ce produit avec d'autres environnements téléphoniques, reportez-vous à la section [Utilisation d'un système DSL, PBX, RNIS ou VoIP à la page 100.](#)

Connexions de périphériques supplémentaires

Le produit intègre deux ports de télécopie :

- Le port « sortie de ligne » () permet de relier le produit à la prise de téléphone murale.
- Le port « téléphone » () permet de relier des périphériques supplémentaires au produit.

Les téléphones utilisés avec ce produit peuvent avoir deux emplois :

- Une extension téléphonique consiste en un téléphone relié à la même ligne téléphonique mais à un autre emplacement.
- Un téléphone en aval consiste en un téléphone ou un périphérique relié au produit.

Branchez les périphériques supplémentaires dans l'ordre indiqué dans les étapes suivantes. La prise de sortie de chaque appareil est connectée à la prise d'entrée du périphérique suivant, formant ainsi une " chaîne ". Si vous ne voulez pas raccorder un périphérique donné, ignorez cette étape et passez à l'appareil suivant.

 **REMARQUE :** Ne branchez pas plus de trois appareils à la ligne téléphonique.

REMARQUE : Ce produit ne prend pas en charge la messagerie vocale.

1. Débranchez le cordon d'alimentation de tous les périphériques que vous souhaitez connecter.
2. Si ce produit n'est pas déjà relié à une ligne téléphonique, reportez-vous au guide de mise en route avant de continuer. Le produit doit déjà être connecté à une prise de téléphone.
3. Enlevez la pièce en plastique de la prise " téléphone " (celle qui porte une icône représentant un téléphone).

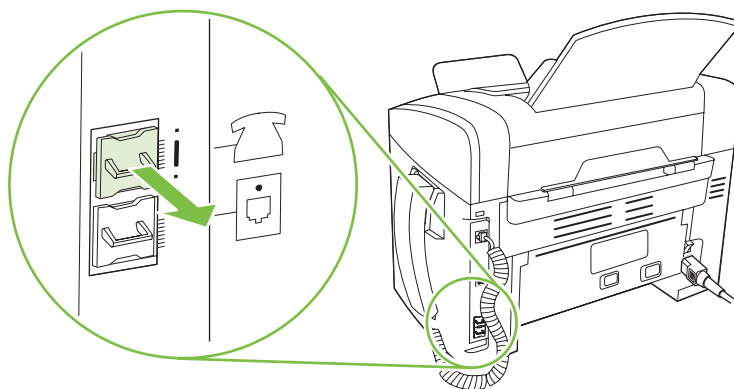

4. Pour connecter un modem interne ou externe à un ordinateur, reliez une extrémité du cordon téléphonique au port « téléphone » du produit (). Branchez l'autre extrémité du cordon dans le port « ligne » du modem.

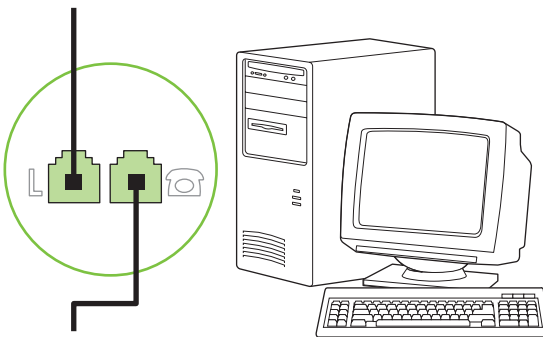
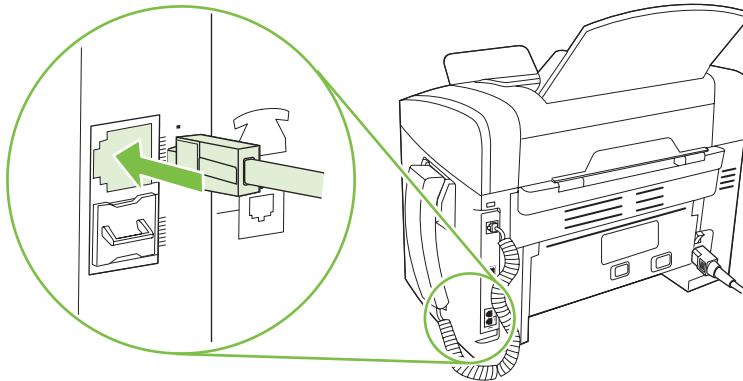

 **REMARQUE :** Certains modems sont équipés d'une seconde prise de " ligne " à brancher sur une ligne vocale dédiée. Si vous avez deux prises de " ligne ", reportez-vous à la documentation relative à votre modem afin de vous assurer que vous effectuez bien le branchement sur la bonne prise de " ligne ".

5. Pour connecter une boîte d'identification de l'appelant, branchez un cordon téléphonique dans le port « téléphone » du périphérique précédent. Branchez l'autre extrémité de la boîte d'identification de l'appelant dans le port « ligne » de la boîte d'identification de l'appelant.

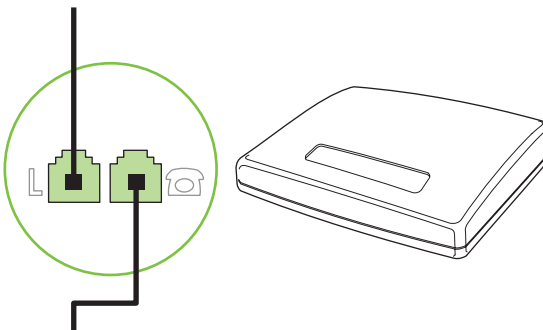

6. Pour connecter un répondeur, branchez un cordon téléphonique dans le port « téléphone » du périphérique précédent. Branchez l'autre extrémité du cordon dans le port « ligne » du répondeur.

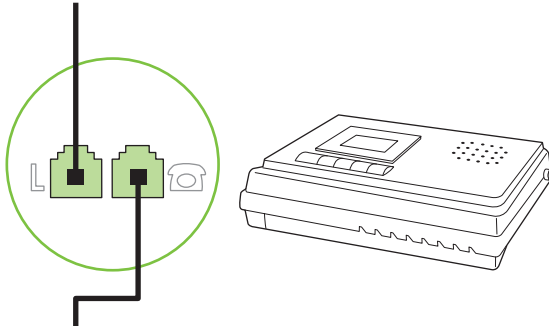

7. Pour connecter un téléphone, branchez un cordon téléphonique dans le port « téléphone » du périphérique précédent. Branchez l'autre extrémité du cordon dans le port « ligne » du téléphone.

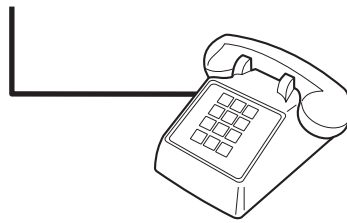

8. Une fois les appareils supplémentaires connectés, rebranchez-les tous sur leur source d'alimentation.

Configuration du télécopieur avec un répondeur

- Configurez le nombre de sonneries avant réponse du produit sur au moins une sonnerie de plus que le nombre de sonneries configurées pour le répondeur.
- Si un répondeur est relié à la même ligne téléphonique mais sur une prise différente (dans une autre pièce, par exemple), il peut interférer avec la capacité du produit à recevoir des télécopies.

Configuration d'un télécopieur autonome

1. Déballez et installez le produit.
2. Réglez la date et l'heure et configurez l'en-tête de télécopie. Reportez-vous à la section [Configuration des paramètres de télécopie à la page 81](#).
3. Configurez les autres paramètres au besoin pour paramétrer l'environnement du produit.

Configuration des paramètres de télécopie

Vous pouvez configurer les paramètres de télécopie du produit depuis le panneau de commande, à partir de HP Toolbox ou de HP Director. Lors de la procédure d'installation initiale, vous pouvez utiliser l'Utilitaire de configuration du télécopieur pour configurer les paramètres.

Aux Etats-Unis et dans de nombreux autres pays/régions, la configuration de l'heure, de la date et des informations contenues dans l'en-tête de télécopie est obligatoire de par la loi.

Utilisation du panneau de commande pour configurer la date, l'heure et l'en-tête de télécopie

Pour utiliser le panneau de commande pour configurer la date, l'heure et l'en-tête de télécopie, procédez comme suit.

1. Depuis le panneau de commande, appuyez sur **Installation**.
2. Sélectionnez **Config. système** à l'aide des flèches, puis appuyez sur **OK**.
3. Sélectionnez **Heure/date** à l'aide des flèches. Appuyez sur **OK**.
4. Sélectionnez une horloge sur 12 ou 24 heures à l'aide des flèches, puis appuyez sur **OK**.
5. Entrez l'heure à l'aide des touches alphanumériques.
6. Procédez de l'une des manières suivantes :
 - Pour l'horloge sur 12 heures, appuyez sur les flèches pour vous déplacer au-delà du quatrième caractère. Sélectionnez **1** pour le matin (a.m.) ou **2** pour l'après-midi (p.m.) Appuyez sur **OK**.
 - Pour l'horloge sur 24 heures, appuyez sur **OK**.
7. Entrez la date du jour à l'aide des touches alphanumériques. Utilisez deux chiffres pour indiquer le mois, le jour et l'année. Appuyez sur **OK**.
8. Sélectionnez **Config. télécop.** à l'aide des flèches, puis appuyez sur **OK**.
9. Sélectionnez **En-tête télécopie** à l'aide des flèches, puis appuyez sur **OK**.
10. Appuyez sur les touches alphanumériques pour entrer votre numéro de fax et le nom ou l'en-tête de votre société, puis appuyez sur **OK**.



REMARQUE : Le nombre maximum de caractères pour le numéro de fax est de 20 ; vous pouvez utiliser jusqu'à 25 caractères pour le nom de la société.

Utilisation de l'Utilitaire de configuration du télécopieur pour configurer la date, l'heure et l'en-tête de télécopie

Si vous avez terminé l'installation du logiciel, vous êtes prêt à envoyer des télécopies à partir de votre ordinateur. Si vous n'avez pas effectué le processus de configuration du télécopieur lors de l'installation du logiciel, vous pouvez le faire à n'importe quel moment à l'aide de l'Utilitaire de configuration du télécopieur.

1. Cliquez sur **Démarrer**, puis cliquez sur **Programmes**.
2. Cliquez sur **HP**, le nom du produit, puis sur **Utilitaire de configuration du télécopieur HP**.
3. Suivez les instructions à l'écran dans l'Utilitaire de configuration du télécopieur HP pour configurer l'heure, la date et l'en-tête de télécopie, de même que plusieurs autres paramètres.

Utilisation des lettres localisées standard dans les en-têtes de télécopie

Lorsque vous utilisez le panneau de commande pour entrer votre nom dans l'en-tête, le nom d'une touche ou d'un code de numérotation rapide, ou d'un code de numérotation de liste, appuyez plusieurs fois sur la touche alphanumérique appropriée jusqu'à ce que la lettre voulue apparaisse. Appuyez ensuite sur le bouton **>** pour sélectionner cette lettre et passer à l'espace suivant. Le tableau suivant présente les lettres et les chiffres figurant sur chaque bouton alphanumérique.

1	1
2	A B C À Á Â Ã Ä Å Æ Ç a b c à á â ã ä å æ ç 2
3	D E F È É Ê Ë Ì Í Î Ï 3
4	G H I Ì Í Î Ï ħ h I i ï 4
5	J K L j k l 5
6	M N O Ñ Ò Ó Ô Õ Ö m n o ñ ò ó ô õ ö ø 6
7	P Q R S p q r s 7
8	T U V Ù Ú Û Ü t u v ù ú û ü 8
9	W X Y Z w x y z 9
0	0

 **REMARQUE :** Utilisez > pour déplacer le curseur sur le panneau de commande et utilisez < pour supprimer des caractères.

Gestion de l'annuaire

Vous pouvez enregistrer les numéros de télécopie fréquemment composés ou des groupes de numéros de télécopie sous des numéros rapides ou des numéros de groupe.

L'annuaire du produit peut contenir jusqu'à 120 numéros rapides et numéros de groupe. Par exemple, si vous programmez 100 codes pour la numérotation rapide, vous pouvez utiliser les 20 autres pour la numérotation de liste.

Utilisation des données d'annuaire à partir d'autres programmes

 **REMARQUE :** Pour pouvoir importer un annuaire d'un autre programme, vous devez au préalable utiliser la fonction d'exportation dans ce dernier.

HP Toolbox peut importer les coordonnées contenues dans l'annuaire d'autres programmes. Le tableau suivant présente les programmes compatibles avec HP Toolbox.

Programme	Description
Microsoft Outlook	<p>Vous pouvez sélectionner les entrées du carnet d'adresses personnel (PAB), les Contacts ou les deux. Les individus et les groupes du carnet d'adresses personnel ne sont associés aux individus enregistrés sous les Contacts que si l'option combinée est sélectionnée.</p> <p>Si un Contact possède un numéro de télécopie personnel et un numéro de télécopie professionnel, les deux entrées s'affichent. Le « nom » de ces deux entrées est modifié. « :(B) » est ajouté au nom de l'entrée professionnelle et « :(H) » est ajouté au nom de l'entrée personnelle.</p> <p>En cas de doublon (une entrée sous Contacts et une entrée du carnet d'adresses personnel partagent le même nom et le même numéro de télécopie), une seule entrée s'affiche. Toutefois, si une entrée de l'AP possède un doublon sous Contacts et que cette dernière entrée possède un numéro de télécopie professionnel et personnel, ces trois entrées s'affichent.</p>
Carnet d'adresses de Windows	<p>Le carnet d'adresses de Windows (AW) que Outlook Express et Internet Explorer utilisent est compatible. Si un individu possède un numéro de télécopie personnel et un numéro de télécopie professionnel, ces deux entrées s'affichent. Le « nom » de ces deux entrées est modifié. « :(B) » est ajouté au nom de l'entrée professionnelle et « :(H) » est ajouté au nom de l'entrée personnelle.</p>

Programme	Description
Goldmine	Goldmine 4.0 est compatible. HP Toolbox importe le dernier fichier utilisé par Goldmine.
Symantec Act!	Act! 4.0 et 2000 sont compatibles. HP Toolbox importe la dernière base de données utilisée par Goldmine.

Procédez comme suit pour importer un annuaire :

1. Ouvrez HP Toolbox.
2. Cliquez sur **Télécopie**, puis sur **Annuaire de télécopie**.
3. Parcourez l'annuaire du programme, puis cliquez sur **Importer**.

Suppression de l'annuaire

Vous pouvez supprimer toutes les entrées de numéros rapides et de numéros de groupe programmés dans le produit.

△ **ATTENTION :** Vous ne pouvez pas récupérer les entrées de numéros rapides et de numéros de groupe supprimés.

1. Depuis le panneau de commande, appuyez sur **Installation**.
2. Sélectionnez **Config. télécop.** à l'aide des flèches, puis appuyez sur **OK**.
3. Appuyez sur **OK** pour sélectionner **Répertoire**.
4. Sélectionnez **Suppr. tout** à l'aide des flèches, puis appuyez sur **OK**.
5. Appuyez sur **OK** pour confirmer la suppression.

Symboles et options de numérotation spéciaux

Vous pouvez insérer des pauses dans le numéro de fax que vous composez ou que vous programmez sous forme d'une touche ou d'un code de numérotation rapide, ou d'un code de numérotation de liste. Les pauses s'avèrent souvent nécessaires lors de la composition d'un numéro international ou de la connexion à une ligne extérieure.

- **Insertion d'une pause dans la numérotation :** Appuyez sur **# (Pause)** à plusieurs reprises jusqu'à ce qu'une virgule (,) qui correspond à la pause marquée dans la séquence de numérotation s'affiche sur l'écran du panneau de commande.
- **Insertion d'une pause dans une tonalité :** Appuyez sur *** (Symbole)** à plusieurs reprises jusqu'à ce que **W** s'affiche sur l'écran du panneau de commande pour que le produit attende une tonalité avant de composer la suite du numéro de téléphone.
- **Insertion d'un signal crochet commutateur :** Appuyez sur *** (Symbole)** à plusieurs reprises jusqu'à ce que **R** s'affiche sur l'écran du panneau de commande pour que le produit effectue un signal crochet commutateur.

Gestion des numéros rapides

Création et modification des numéros rapides

Les numéros rapides 1 à 10 sont également associés à leurs touches de numérotation rapide correspondantes sur le panneau de commande. Vous pouvez utiliser les touches de numérotation rapide pour les codes de numérotation rapide ou de numérotation de liste. Vous pouvez entrer un maximum de 50 caractères pour un numéro de fax.

 **REMARQUE :** Pour accéder à tous les codes de numérotation rapide, vous devez appuyer sur la touche **Maj**. Les numéros rapides 6 à 10 sont également disponibles en appuyant sur **Maj** et la touche de numérotation rapide sur le panneau de commande.

Procédez comme suit pour programmer les numéros rapides à partir du panneau de commande :

1. Depuis le panneau de commande, appuyez sur **Installation**.
2. Sélectionnez **Config. télécop.** à l'aide des flèches, puis appuyez sur **OK**.
3. Appuyez sur **OK** pour sélectionner **Répertoire**.
4. Appuyez sur **OK** pour sélectionner **Config. Individ.**
5. Appuyez sur **OK** pour sélectionner **Ajouter**.
6. Utilisez les touches alphanumériques pour indiquer le numéro rapide que vous voulez associer à ce numéro de fax, puis appuyez sur **OK**. La sélection d'un nombre de 1 à 10 associe également le numéro de fax à la touche de numérotation rapide correspondante.
7. A l'aide des touches alphanumériques, entrez le numéro de fax. Vous pouvez inclure des espaces ou d'autres chiffres, tels qu'un indicatif de zone, un code d'accès pour les numéros externes à un système PBX (habituellement 9 ou 0) ou un préfixe longue distance.

 **REMARQUE :** Lorsque vous saisissez un numéro de fax, appuyez sur **Pause** jusqu'à ce qu'une virgule (,) s'affiche si vous souhaitez insérer une pause dans la séquence de numérotation, ou appuyez sur ***** jusqu'à ce que **W** s'affiche si vous voulez que le produit attende la tonalité.

8. Appuyez sur **OK**.
9. A l'aide des touches alphanumériques, entrez le nom correspondant au numéro de fax. Pour ce faire, appuyez plusieurs fois sur la touche alphanumérique associée à la lettre à entrer, jusqu'à ce que la lettre souhaitée apparaisse. (Pour connaître la liste des caractères, reportez-vous à la section [Utilisation des lettres localisées standard dans les en-têtes de télécopie à la page 82.](#))

 **REMARQUE :** Pour insérer la ponctuation, appuyez plusieurs fois sur la touche (*) jusqu'à ce que le caractère souhaité apparaisse, puis appuyez sur la touche **>** pour passer à l'espace suivant.

10. Appuyez sur **OK** pour enregistrer les informations.
11. Si vous devez programmer d'autres numéros rapides, répétez les étapes 1 à 10.

Suppression des numéros rapides

1. Depuis le panneau de commande, appuyez sur **Installation**.
2. Sélectionnez **Config. télécop.** à l'aide des flèches, puis appuyez sur **OK**.
3. Appuyez sur **OK** pour sélectionner **Répertoire**.

4. Appuyez sur **OK** pour sélectionner **Config. Individ.**
5. Sélectionnez **Supprimer** à l'aide des flèches, puis appuyez sur **OK**.
6. A l'aide des touches alphanumériques, entrez le numéro rapide à supprimer, puis appuyez sur **OK**.
7. Appuyez sur **OK** pour confirmer la suppression.

Gestion des numéros de groupe

Création et modification des numéros de groupe

1. Attribuez un code de numérotation rapide à chaque numéro de fax à ajouter à cette liste. (Pour obtenir des instructions, reportez-vous à la section [Création et modification des numéros rapides à la page 85.](#))
2. Depuis le panneau de commande, appuyez sur **Installation**.
3. Sélectionnez **Config. télécop.** à l'aide des flèches, puis appuyez sur **OK**.
4. Appuyez sur **OK** pour sélectionner **Répertoire**.
5. Sélectionnez **Config. groupe** à l'aide des flèches, puis appuyez sur **OK**.
6. Sélectionnez **Ajt/Modif groupe** à l'aide des flèches, puis appuyez sur **OK**.
7. Utilisez les touches alphanumériques pour saisir le numéro que vous voulez associer à ce groupe, puis appuyez sur **OK**. La sélection de 1 à 10 associe également le groupe à la touche de numéro rapide correspondante.
8. Utilisez les touches alphanumériques pour saisir le nom du groupe, puis appuyez sur **OK**.
9. Appuyez sur une touche de numérotation rapide, puis de nouveau sur **OK** pour confirmer l'ajout. Répétez cette étape pour chaque personne à ajouter.

-ou-

Sélectionnez **Répertoire**, puis le numéro rapide pour le membre du groupe que vous souhaitez ajouter. Appuyez sur **OK** pour confirmer l'ajout. Répétez cette étape pour chaque personne à ajouter.

10. Une fois que vous avez terminé, appuyez sur **OK**.
11. Si vous voulez affecter d'autres numéros de groupe, appuyez sur **OK**, puis répétez les étapes 1 à 10.

Suppression des numéros de groupe

1. Depuis le panneau de commande, appuyez sur **Installation**.
2. Sélectionnez **Config. télécop.** à l'aide des flèches, puis appuyez sur **OK**.
3. Appuyez sur **OK** pour sélectionner **Répertoire**.
4. Sélectionnez **Config. groupe** à l'aide des flèches, puis appuyez sur **OK**.
5. Sélectionnez **Supprimer groupe** à l'aide des flèches, puis appuyez sur **OK**.

6. A l'aide des touches alphanumériques, entrez le numéro de groupe à supprimer, puis appuyez sur **OK**.
7. Appuyez sur **OK** pour confirmer la suppression.

Suppression d'un individu d'un numéro de groupe

1. Depuis le panneau de commande, appuyez sur **Installation**.
2. Sélectionnez **Config. télécop.** à l'aide des flèches, puis appuyez sur **OK**.
3. Appuyez sur **OK** pour sélectionner **Répertoire**.
4. Sélectionnez **Config. groupe** à l'aide des flèches, puis appuyez sur **OK**.
5. Sélectionnez **Supp n° groupe** à l'aide des flèches, puis appuyez sur **OK**.
6. Sélectionnez l'individu à supprimer du groupe à l'aide des flèches.
7. Appuyez sur **OK** pour confirmer la suppression.
8. Répétez les étapes 6 et 7 pour supprimer d'autres personnes de la liste.

-ou-

Appuyez sur **Annuler** si vous avez terminé.

 **REMARQUE :** Le fait de supprimer un code de numérotation rapide entraîne la suppression de ce code dans tous les codes de numérotation de liste qui comportaient ce code de numérotation rapide.

Configuration de l'interrogation de télécopieur

Si quelqu'un a configuré le télécopieur de sorte qu'il puisse être interrogé, vous pouvez demander que la télécopie soit envoyée sur votre produit. (Cette fonction est désignée par l'expression « interrogation d'un autre appareil ».)

1. Depuis le panneau de commande, appuyez sur **Installation**.
2. Sélectionnez **Fonctions téléc.** à l'aide des flèches, puis appuyez sur **OK**.
3. Sélectionnez **Invite réception** à l'aide des flèches, puis appuyez sur **OK**.

Le produit compose le numéro de l'autre télécopieur et demande la télécopie.

Modification des paramètres de télécopie

Configuration des paramètres de volume des sons

Contrôlez le volume des sons du télécopieur à partir du panneau de commande. Vous pouvez changer les sons suivants :

- Les sons associés aux télécopies entrantes et sortantes.
- Sonnerie de réception d'une télécopie.

Le réglage par défaut du volume des sons du télécopieur est **Faible**.

Configuration du volume d'alerte

1. Appuyez sur **Installation**.
2. Sélectionnez **Config. système** à l'aide des flèches, puis appuyez sur **OK**.
3. Sélectionnez **Réglages volume** à l'aide des flèches, puis appuyez sur **OK**.
4. Sélectionnez **Volume de l'alarme** à l'aide des flèches, puis appuyez sur **OK**.
5. A l'aide des flèches, sélectionnez **Eteint**, **Faible**, **Moyen** ou **Fort**.
6. Appuyez sur **OK** pour enregistrer la sélection.

Configuration du volume des sons du télécopieur (ligne téléphonique)

Effectuez les étapes suivantes pour changer le volume des sons du télécopieur.

1. Appuyez sur **Installation**.
2. Sélectionnez **Config. système** à l'aide des flèches, puis appuyez sur **OK**.
3. Sélectionnez **Réglages volume** à l'aide des flèches, puis appuyez sur **OK**.
4. Sélectionnez **Volume ligne tél** à l'aide des flèches, puis appuyez sur **OK**.
5. A l'aide des flèches, sélectionnez **Eteint**, **Faible**, **Moyen** ou **Fort**.
6. Appuyez sur **OK** pour enregistrer la sélection.

Configuration du volume de la sonnerie

Lorsque le produit reçoit un appel, une sonnerie vous alerte. La durée de la sonnerie dépend de la durée du mode de sonnerie de l'opérateur de télécommunication local. Le réglage par défaut du volume de la sonnerie est **Faible**.

1. Appuyez sur **Installation**.
2. Sélectionnez **Config. système** à l'aide des flèches, puis appuyez sur **OK**.
3. Sélectionnez **Réglages volume** à l'aide des flèches, puis appuyez sur **OK**.
4. Sélectionnez **Volume de sonnerie** à l'aide des flèches, puis appuyez sur **OK**.

5. A l'aide des flèches, sélectionnez **Eteint, Faible, Moyen** ou **Fort**.
6. Appuyez sur **OK** pour enregistrer la sélection.

Configuration du volume du combiné

1. Appuyez sur **Installation**.
2. Sélectionnez **Config. système** à l'aide des flèches, puis appuyez sur **OK**.
3. Sélectionnez **Réglages volume** à l'aide des flèches, puis appuyez sur **OK**.
4. Sélectionnez **Volume du combiné** à l'aide des flèches, puis appuyez sur **OK**.
5. A l'aide des flèches, sélectionnez **Eteint, Faible, Moyen** ou **Fort**.
6. Appuyez sur **OK** pour enregistrer la sélection.

Paramètres d'envoi de télécopies

Configuration d'un préfixe d'appel

Un préfixe de numérotation représente un ou plusieurs numéros ajoutés automatiquement au début de chaque numéro de fax saisi via le panneau de commande ou à partir du logiciel. Le nombre maximal de caractères pour un préfixe de numérotation est de 50.

Le paramètre par défaut est **Eteint**. Vous pouvez activer ce paramètre et entrer un préfixe si vous devez par exemple composer un numéro tel que 9 pour accéder à une ligne externe à l'installation de téléphonie de la société. Lorsque ce paramètre est activé, il est toujours possible de composer un numéro de télécopie ne comportant pas de préfixe de numérotation à l'aide de la numérotation manuelle. Pour obtenir des instructions, reportez-vous à la section [Télécopie avec numérotation manuelle à la page 103](#).

1. Depuis le panneau de commande, appuyez sur **Installation**.
2. Sélectionnez **Config. télécop.** à l'aide des flèches, puis appuyez sur **OK**.
3. Sélectionnez **Conf envoi téléc** à l'aide des flèches, puis appuyez sur **OK**.
4. Sélectionnez **Préfixe d'appel** à l'aide des flèches, puis appuyez sur **OK**.
5. Sélectionnez **Activé** ou **Eteint** à l'aide des flèches, puis appuyez sur **OK**.
6. Si vous avez sélectionné **Activé**, utilisez les touches alphanumériques pour saisir le préfixe, puis appuyez sur **OK**. Vous pouvez utiliser des numéros, des pauses et des symboles de numérotation.

Configuration de la détection de la tonalité d'appel

Normalement, le produit commence immédiatement à composer un numéro de fax. Si vous utilisez le produit sur la même ligne que votre téléphone, activez le paramètre de détection de la tonalité. Cette opération empêche le produit d'envoyer une télécopie si la ligne est occupée.

La valeur par défaut pour la détection de la tonalité est **Activé** pour la France et la Hongrie et **Eteint** pour les autres pays/régions.

1. Depuis le panneau de commande, appuyez sur **Installation**.
2. Sélectionnez **Config. télécop.** à l'aide des flèches, puis appuyez sur **OK**.

3. Sélectionnez **Conf envoi téléc** à l'aide des flèches, puis appuyez sur **OK**.
4. Sélectionnez **Tonalité de détection d'appel** à l'aide des flèches, puis appuyez sur **OK**.
5. Sélectionnez **Activé** ou **Eteint** à l'aide des flèches, puis appuyez sur **OK**.

Configuration du rappel automatique

Si le produit n'a pas pu envoyer une télécopie car le télécopieur de destination ne répondait pas ou était occupé, il essaie de rappeler le numéro en fonction des options de renumérotation si occupé, de renumérotation en cas d'absence de réponse et de renumérotation en cas d'erreur de communication. Utilisez les procédures décrites dans cette section pour activer ou désactiver ces options.

Configuration de l'option de renumérotation si occupé

Lorsque cette option est activée, le produit renumérote automatiquement s'il reçoit un signal occupé. La valeur par défaut pour l'option de renumérotation si occupé est **Activé**.

1. Depuis le panneau de commande, appuyez sur **Installation**.
2. Sélectionnez **Config. télécop.** à l'aide des flèches, puis appuyez sur **OK**.
3. Sélectionnez **Conf envoi téléc** à l'aide des flèches, puis appuyez sur **OK**.
4. Sélectionnez **Rappel si occupé** à l'aide des flèches, puis appuyez sur **OK**.
5. Sélectionnez **Activé** ou **Eteint** à l'aide des flèches, puis appuyez sur **OK**.

Configuration de l'option de renumérotation en cas d'absence de réponse

Si cette option est activée, le produit renumérote automatiquement s'il n'obtient pas de réponse. La valeur par défaut pour l'option de renumérotation en cas d'absence de réponse est **Eteint**.

1. Depuis le panneau de commande, appuyez sur **Installation**.
2. Sélectionnez **Config. télécop.** à l'aide des flèches, puis appuyez sur **OK**.
3. Sélectionnez **Conf envoi téléc** à l'aide des flèches, puis appuyez sur **OK**.
4. Sélectionnez **Rappel pas rpnse** à l'aide des flèches, puis appuyez sur **OK**.
5. Sélectionnez **Activé** ou **Eteint** à l'aide des flèches, puis appuyez sur **OK**.

Configuration de l'option de renumérotation en cas d'erreur de communication

Si cette option est activée, le produit renumérote automatiquement si une erreur de communication quelconque se produit. La valeur par défaut pour l'option de renumérotation en cas d'erreur de communication est **Activé**.

1. Depuis le panneau de commande, appuyez sur **Installation**.
2. Sélectionnez **Config. télécop.** à l'aide des flèches, puis appuyez sur **OK**.
3. Sélectionnez **Conf envoi téléc** à l'aide des flèches, puis appuyez sur **OK**.
4. Sélectionnez **Err. comm rappel** à l'aide des flèches, puis appuyez sur **OK**.
5. Sélectionnez **Activé** ou **Eteint** à l'aide des flèches, puis appuyez sur **OK**.

Configuration du contraste (clair/foncé) et de la résolution

Configuration du paramètre de clair/foncé (contraste)

Le contraste joue sur les teintes claires et foncées des télécopies émises, lors de leur envoi.

Le paramètre clair/foncé par défaut est le contraste normalement appliqué aux documents télécopiés. Le paramètre par défaut correspond à un positionnement central du curseur.

1. Depuis le panneau de commande, appuyez sur **Installation**.
2. Sélectionnez **Config. télécop.** à l'aide des flèches, puis appuyez sur **OK**.
3. Sélectionnez **Conf envoi téléc** à l'aide des flèches, puis appuyez sur **OK**.
4. Sélectionnez **Contraste déf** à l'aide des flèches, puis appuyez sur **OK**.
5. Appuyez sur la touche **<** pour déplacer le curseur vers la gauche et rendre la télécopie plus claire que l'original, ou le bouton **>** pour déplacer le curseur vers la droite et rendre la télécopie plus foncée que l'original.
6. Appuyez sur **OK** pour enregistrer la sélection.

Configuration des paramètres de résolution

 **REMARQUE :** L'amélioration de la résolution augmente le « volume » de la télécopie. Des télécopies plus « volumineuses » augmentent le temps d'envoi et peuvent dépasser la mémoire disponible du produit.

La valeur usine par défaut du paramètre de résolution est **Fin**.

Pour remplacer la résolution par défaut de toutes les tâches de télécopie par l'un des paramètres suivants, procédez comme suit :

- **Standard** : Ce paramètre assure le niveau de qualité le plus faible et la durée de transmission la plus rapide.
- **Fin** : Ce paramètre assure une qualité de résolution plus élevée que **Standard** qui convient généralement aux documents ne contenant que du texte.
- **Super fin** : Ce paramètre convient particulièrement aux documents contenant du texte et des images. La durée de transmission est inférieure à **Fin** mais supérieure à **Photo**.
- **Photo** : Ce paramètre garantit les meilleures images tout en augmentant considérablement la durée de transmission.

Configuration du paramètre de résolution par défaut

1. Depuis le panneau de commande, appuyez sur **Installation**.
2. Sélectionnez **Config. télécop.** à l'aide des flèches, puis appuyez sur **OK**.
3. Sélectionnez **Conf envoi téléc** à l'aide des flèches, puis appuyez sur **OK**.
4. Sélectionnez **Résolution déf** à l'aide des flèches, puis appuyez sur **OK**.
5. Modifiez la résolution à l'aide des flèches.
6. Appuyez sur **OK** pour enregistrer la sélection.

Configuration de la résolution de la tâche de télécopie en cours

1. Depuis le panneau de commande, appuyez sur **Résolution** pour afficher le paramètre de résolution en cours.
2. Configurez la résolution appropriée à l'aide des flèches.
3. Appuyez sur **OK** pour enregistrer la sélection.

Configuration de la numérotation par tonalité ou à impulsions

Utilisez cette procédure pour configurer le produit en mode de numérotation par tonalité ou à impulsions. La valeur par défaut est **Tonalité**. Ne changez ce paramètre que si la ligne téléphonique n'utilise pas de numérotation par tonalité.

1. Depuis le panneau de commande, appuyez sur **Installation**.
2. Sélectionnez **Config. télécop.** à l'aide des flèches, puis appuyez sur **OK**.
3. Sélectionnez **Conf envoi téléc** à l'aide des flèches, puis appuyez sur **OK**.
4. Sélectionnez **Mode de numérotation** à l'aide des flèches, puis appuyez sur **OK**.
5. Sélectionnez **Tonalité** ou **Impulsions** à l'aide des flèches, puis appuyez sur **OK**.

 **REMARQUE :** L'option de numérotation à impulsions n'est pas disponibles dans tous les pays/toutes les régions.

Paramètres de réception de télécopies

Configuration ou modification du nombre de sonnerie avant réponse

Lorsque le mode de réponse est configuré sur **Automatique**, le réglage du nombre de sonneries avant réponse du produit spécifie le nombre de sonneries défini avant que le produit ne réponde à un appel entrant.

Si le produit est connecté à une ligne qui reçoit des appels vocaux et de télécopie (ligne partagée) tout en utilisant un répondeur, vous devrez peut-être régler le nombre de sonneries avant réponse. Le nombre de sonneries avant réponse du produit doit être plus élevé que celui du répondeur. Le répondeur peut ainsi répondre aux appels entrants et enregistrer les messages vocaux. Lorsque le répondeur répond à l'appel, le produit écoute l'appel et y répond automatiquement s'il détecte des tonalités de télécopieur.

Le paramètre par défaut pour le nombre de sonneries avant réponse est fixé à cinq pour les Etats-Unis et le Canada, et à deux dans les autres pays/régions.

Utilisation du paramètre du nombre de sonnerie avant réponse

Consultez le tableau suivant pour déterminer le nombre de sonneries avant réponse à utiliser.

Type de ligne téléphonique	Nombre de sonneries avant réponse recommandé
Ligne de télécopie dédiée (recevant uniquement des appels de télécopie)	Défini sur un nombre de sonneries dans la plage affichée sur le panneau de commande. (Les nombres minimum et maximum de sonneries autorisés varient en fonction du pays/ de la région.)
Ligne dotée de deux numéros distincts et d'un service de type de sonnerie	Une ou deux sonneries. (Si un répondeur ou une messagerie vocale gérée par ordinateur est associé(e) au second numéro

Type de ligne téléphonique	Nombre de sonneries avant réponse recommandé
	de téléphone, assurez-vous que le produit est configuré sur un nombre de sonneries supérieur à celui du répondeur. Vous pouvez également utiliser la fonction de sonnerie distincte pour différencier les appels vocaux des télécopies. Reportez-vous à la section Configuration d'une sonnerie distincte à la page 94 .
Ligne partagée (recevant des appels vocaux et des télécopies) avec uniquement un téléphone relié	Cinq sonneries ou plus.
Ligne partagée (recevant des télécopies et appels vocaux) avec une messagerie vocale gérée par ordinateur ou un répondeur associé	Deux sonneries en plus du nombre de sonneries du répondeur ou de la messagerie vocale gérée par ordinateur.

Configuration du nombre de sonnerie avant réponse

Pour configurer ou modifier le nombre de sonneries avant réponse, procédez comme suit :

1. Depuis le panneau de commande, appuyez sur **Installation**.
2. Sélectionnez **Config. télécop.** à l'aide des flèches, puis appuyez sur **OK**.
3. Sélectionnez **Conf récep téléc** à l'aide des flèches, puis appuyez sur **OK**.
4. Sélectionnez **Nombre de sonneries avant réponse** à l'aide des flèches, puis appuyez sur **OK**.
5. Utilisez les touches alphanumériques pour saisir le nombre de sonneries avant réponse, puis appuyez sur **OK**.

Configuration du mode de réponse

En fonction de votre situation, configurez le mode de réponse du produit sur **Automatique** ou **Manuelle**. La valeur usine par défaut est **Automatique**.

- **Automatique** : dans ce mode de réponse, le produit répond aux appels entrants après un nombre de sonneries spécifié ou suivant la reconnaissance de tonalités spéciales de télécopieur. Pour spécifier le nombre de sonneries, reportez-vous à la section [Configuration du nombre de sonnerie avant réponse à la page 93](#).
- **Manuelle** : dans ce mode de réponse, le produit ne répond jamais aux appels. Vous devez démarrer la procédure de réception de télécopies vous-même en appuyant sur **Lancer télécopie** sur le panneau de commande ou en décrochant un téléphone connecté à la même ligne et en composant 1-2-3.

Pour configurer ou modifier le mode de réponse, procédez comme suit :

1. Depuis le panneau de commande, appuyez sur **Installation**.
2. Sélectionnez **Config. télécop.** à l'aide des flèches, puis appuyez sur **OK**.
3. Sélectionnez **Conf récep téléc** à l'aide des flèches, puis appuyez sur **OK**.
4. Appuyez sur **OK** pour sélectionner **Mode de réponse**.
5. Sélectionnez le mode de réponse à l'aide des flèches, puis appuyez sur **OK**.

L'affichage du panneau de commande indique le réglage de mode de réponse que vous avez spécifié.

Configuration de la retransmission des télécopies

Vous pouvez configurer le produit pour qu'il transfère les télécopies entrantes vers un autre numéro de fax. Lorsque la télécopie arrive sur le produit, elle est stockée en mémoire. Le produit compose ensuite le numéro de fax indiqué et envoie la télécopie. Si le produit ne parvient pas à retransmettre la télécopie à cause d'une erreur, par exemple si la ligne est occupée, et que les tentatives de rappel échouent, il imprime la télécopie.

Si la mémoire est saturée lors de la réception d'une télécopie, le produit met fin à la télécopie entrante et retransmet uniquement les pages et les parties de pages déjà stockées en mémoire.

Lors de l'utilisation de la fonction de retransmission de télécopie, le produit (plutôt que l'ordinateur) doit recevoir les télécopies et le mode de réponse doit être configuré sur **Automatique**.

1. Depuis le panneau de commande, appuyez sur **Installation**.
2. Sélectionnez **Config. télécop.** à l'aide des flèches, puis appuyez sur **OK**.
3. Sélectionnez **Conf récep téléc** à l'aide des flèches, puis appuyez sur **OK**.
4. Sélectionnez **Retransmettre la télécopie** à l'aide des flèches, puis appuyez sur **OK**.
5. Sélectionnez **Activé** ou **Eteint** à l'aide des flèches, puis appuyez sur **OK**.
6. Si vous activez la fonction de retransmission de télécopie, spécifiez le numéro de fax auquel la télécopie doit être envoyée à partir des touches alphanumériques, puis appuyez sur la touche **OK** pour enregistrer la sélection.

Configuration d'une sonnerie distincte

Le service de type de sonnerie ou de sonnerie distincte est proposé par certains opérateurs de téléphonie locale. Ce service vous permet d'avoir plus d'un numéro de téléphone sur une seule et même ligne. Chaque numéro de téléphone possède un type de sonnerie unique qui vous permet de répondre aux appels vocaux alors que le produit répond aux appels de télécopie.

Si vous vous abonnez à un service de type de sonnerie auprès d'un opérateur de télécommunication, vous devez configurer le produit de façon à répondre au type de sonnerie approprié. Les types de sonnerie uniques ne sont pas disponibles dans tous les pays/toutes les régions. Contactez votre opérateur de téléphonie pour savoir si ce service est proposé dans votre pays/région.

 **REMARQUE :** Si vous ne disposez pas d'un service de type de sonnerie et que vous remplacez le paramètre **Toutes les sonneries** par défaut par un autre, il est possible que le produit ne puisse pas recevoir de télécopies.

Ces paramètres sont les suivants :

- **Toutes les sonneries** : le produit répond à tous les appels passés sur la ligne téléphonique.
- **Une sonnerie** : le produit répond à tous les appels qui produisent une seule sonnerie.
- **Double** : le produit répond à tous les appels qui produisent deux sonneries.
- **Triple** : le produit répond à tous les appels qui produisent trois sonneries.
- **Double&Triple** : le produit répond à tous les appels qui produisent deux ou trois sonneries.

Pour modifier les types de sonneries pour la réception des appels, procédez comme suit :

1. Depuis le panneau de commande, appuyez sur **Installation**.
2. Sélectionnez **Config. télécop.** à l'aide des flèches, puis appuyez sur **OK**.
3. Sélectionnez **Conf récep téléc** à l'aide des flèches, puis appuyez sur **OK**.
4. Sélectionnez **Type de réponse à sonnerie** à l'aide des flèches, puis appuyez sur **OK**.
5. Sélectionnez le type de sonnerie à l'aide des flèches, puis appuyez sur **OK**.
6. Une fois l'installation du produit terminée, demandez à une personne de vous envoyer une télécopie afin de vérifier que le service de type de sonnerie fonctionne correctement.

Utilisation de la fonction de réception privée

 **REMARQUE :** La fonction de réception privée n'affecte pas la fonction de réimpression de la dernière télécopie. Pour limiter l'accès à toutes les télécopies reçues, assurez-vous que le paramètre **Réimprim. téléc.** est réglé sur **Eteint**.

Activation de la fonction de réception privée

Lorsque la fonction de réception privée est activée, les télécopies reçues sont stockées en mémoire. Un numéro d'identification personnel (PIN) est nécessaire pour imprimer les télécopies stockées.

1. Depuis le panneau de commande, appuyez sur **Installation**.
2. Sélectionnez **Config. télécop.** à l'aide des flèches, puis appuyez sur **OK**.
3. Sélectionnez **Conf récep téléc** à l'aide des flèches, puis appuyez sur **OK**.
4. Sélectionnez **Réception privée** à l'aide des flèches, puis appuyez sur **OK**.
5. Sélectionnez **Activé** à l'aide des flèches, puis appuyez sur **OK**.
6. Utilisez les touches alphanumériques pour saisir le mot de passe de protection du produit, puis appuyez sur **OK**.
7. Pour valider le mot de passe de protection du produit, ressaisissez-le à l'aide des touches alphanumériques, puis appuyez sur **OK**.

Désactivation de la fonction de réception privée

1. Depuis le panneau de commande, appuyez sur **Installation**.
2. Sélectionnez **Config. télécop.** à l'aide des flèches, puis appuyez sur **OK**.
3. Utilisez les touches alphanumériques pour saisir le mot de passe de protection du produit, puis appuyez sur **OK**.
4. Sélectionnez **Conf récep téléc** à l'aide des flèches, puis appuyez sur **OK**.
5. Sélectionnez **Réception privée** à l'aide des flèches, puis appuyez sur **OK**.
6. Sélectionnez **Eteint** à l'aide des flèches, puis appuyez sur **OK**.

Si des télécopies non imprimées sont conservées dans la mémoire de télécopie, le produit les imprime avant de les effacer de la mémoire.

Configuration de l'ordinateur pour recevoir des télécopies

 **REMARQUE :** La réception de télécopies à l'aide d'un ordinateur n'est pas prise en charge sous Macintosh.

Vous ne pouvez recevoir de télécopies sur un ordinateur que si vous avez effectué l'installation complète du logiciel.

Pour recevoir des télécopies sur votre ordinateur, vous devez activer le paramètre de réception sur PC dans le logiciel.

1. Ouvrez HP Toolbox.
2. Sélectionnez le produit.
3. Cliquez sur **Télécopie**.
4. Cliquez sur **Tâches de télécopie**.
5. Sous **Mode réception de télécopie**, sélectionnez **Recevoir les télécopies sur cet ordinateur**.

Désactivez le paramètre de réception sur PC à partir du panneau de commande

Le paramètre de réception sur PC ne peut être activé qu'à partir d'un ordinateur. Si, pour une raison quelconque, cet ordinateur n'est plus disponible, vous pouvez utiliser la procédure ci-après pour désactiver le paramètre de réception sur PC à partir du panneau de commande du produit.

1. Depuis le panneau de commande, appuyez sur **Installation**.
2. Sélectionnez **Fonctions téléc.** à l'aide des flèches, puis appuyez sur **OK**.
3. Sélectionnez **Arrêt récept PC** à l'aide des flèches, puis appuyez sur **OK**.

Application de la réduction automatique aux télécopies entrantes

Si l'option Ajuster à la page est activée, le produit réduit automatiquement jusqu'à 75 % les télécopies de grande taille afin que les informations soient contenues dans le format papier par défaut (par exemple, la télécopie est réduite du format Légal au format Lettre).

Si l'option Ajuster à la page est désactivée, les télécopies de grande taille sont imprimées en taille réelle sur plusieurs pages. La valeur par défaut de la réduction automatique des télécopies entrantes est **Activé**.

Si l'option Tampon sur télécopies reçues est activée, vous pouvez activer également la réduction automatique. La taille des télécopies reçues est ainsi légèrement réduite, ce qui évite l'impression sur deux pages d'une télécopie reçue en raison du marquage des pages.

 **REMARQUE :** Assurez-vous que le paramètre de format du support par défaut correspond au format du support chargé dans le bac.

1. Depuis le panneau de commande, appuyez sur **Installation**.
2. Sélectionnez **Config. télécop.** à l'aide des flèches, puis appuyez sur **OK**.
3. Sélectionnez **Conf récept téléc** à l'aide des flèches, puis appuyez sur **OK**.
4. Sélectionnez **Ajuster à la page** à l'aide des flèches, puis appuyez sur **OK**.
5. Sélectionnez **Activé** ou **Eteint** à l'aide des flèches, puis appuyez sur **OK**.

Configuration du mode de détection du silence

Ce paramètre contrôle si vous pouvez recevoir des télécopies d'un modèle de télécopieur plus ancien qui n'émet pas de signal de télécopie pendant la transmission. Au moment de cette publication, ces modèles silencieux représentaient une infime partie des télécopieurs utilisés. Le paramètre par défaut est **Eteint**. Le paramètre de mode de détection du silence ne doit être modifié que si vous recevez régulièrement des télécopies d'une personne utilisant un télécopieur plus ancien.

1. Depuis le panneau de commande, appuyez sur **Installation**.
2. Sélectionnez **Config. télécop.** à l'aide des flèches, puis appuyez sur **OK**.
3. Sélectionnez **Conf récep téléc** à l'aide des flèches, puis appuyez sur **OK**.
4. Sélectionnez **Délect. silence** à l'aide des flèches, puis appuyez sur **OK**.
5. Sélectionnez **Activé** ou **Eteint** à l'aide des flèches, puis appuyez sur **OK**.

Configuration des paramètres de réimpression de télécopie par défaut

Le paramètre de réimpression de télécopie par défaut est **Activé**. Pour modifier ce paramètre à partir du panneau de commande, procédez comme suit :

1. Depuis le panneau de commande, appuyez sur **Installation**.
2. Sélectionnez **Config. télécop.** à l'aide des flèches, puis appuyez sur **OK**.
3. Sélectionnez **Conf récep téléc** à l'aide des flèches, puis appuyez sur **OK**.
4. Sélectionnez **Réimprim. téléc.** à l'aide des flèches, puis appuyez sur **OK**.
5. Sélectionnez **Activé** ou **Eteint** à l'aide des flèches, puis appuyez sur **OK**.

Création de tampons sur télécopies

Le produit imprime les informations relatives à l'expéditeur en haut de chaque télécopie reçue. Vous pouvez également choisir de tamponner la télécopie entrante avec vos propres informations d'en-tête afin de confirmer la date et l'heure de réception. La valeur par défaut pour le tampon sur télécopies reçues est **Eteint**.

 **REMARQUE :** L'activation du paramètre de tampon sur télécopies risque d'augmenter la taille de la page, ce qui obligera le produit à imprimer une seconde page.

REMARQUE : Cette option ne s'applique qu'aux télécopies reçues que le produit imprime.

1. Depuis le panneau de commande, appuyez sur **Installation**.
2. Sélectionnez **Config. télécop.** à l'aide des flèches, puis appuyez sur **OK**.
3. Sélectionnez **Conf récep téléc** à l'aide des flèches, puis appuyez sur **OK**.
4. Sélectionnez **Tampon télécopie** à l'aide des flèches, puis appuyez sur **OK**.
5. Sélectionnez **Activé** ou **Eteint** à l'aide des flèches, puis appuyez sur **OK**.

Blocage ou déblocage des numéros de télécopie

Si vous ne souhaitez pas recevoir de télécopies de personnes ou d'entreprises spécifiques, vous pouvez bloquer jusqu'à 30 numéros de télécopie à partir du panneau de commande. Lorsque vous bloquez un

numéro de fax et qu'une personne correspondant à ce numéro vous envoie une télécopie, l'écran du panneau de commande indique que le numéro est bloqué. La télécopie n'est ni imprimée, ni enregistrée en mémoire. Les télécopies correspondant à un numéro de fax bloqué apparaissent dans le journal d'activités de télécopie et sont désignées comme étant supprimées. Vous pouvez débloquent individuellement ou simultanément les numéros de télécopie bloqués.

 **REMARQUE :** L'expéditeur d'une télécopie bloquée n'est pas averti en cas d'échec de la transmission.

Pour imprimer la liste des numéros bloqués ou le journal d'activités de télécopie, reportez-vous à la section [Impression de rapports de télécopie individuels à la page 117](#).

Pour bloquer ou débloquent des numéros de télécopie via le panneau de commande, procédez comme suit :

1. Depuis le panneau de commande, appuyez sur **Installation**.
2. Sélectionnez **Config. télécop.** à l'aide des flèches, puis appuyez sur **OK**.
3. Sélectionnez **Conf récep téléc** à l'aide des flèches, puis appuyez sur **OK**.
4. Sélectionnez **Bloquer les télécopies** à l'aide des flèches, puis appuyez sur **OK**.
5. Pour bloquer un numéro de télécopie, sélectionnez **Ajouter entrée** à l'aide des flèches, puis appuyez sur **OK**. Entrez le numéro de fax exactement comme il apparaît dans l'en-tête (espaces compris), puis appuyez sur **OK**. Entrez le nom correspondant au numéro bloqué, puis appuyez sur **OK**.

Pour débloquent un numéro de télécopie, sélectionnez **Supprimer entrée** à l'aide des flèches, puis appuyez sur **OK**. Sélectionnez le numéro de télécopie à supprimer à l'aide des flèches, puis appuyez sur **OK**.

-ou-

Pour débloquent tous les numéros de télécopie bloqués, sélectionnez **Effacer tout** à l'aide des flèches, puis appuyez sur **OK**. Appuyez à nouveau sur **OK** pour confirmer les suppressions.

Mise à disposition d'une extension téléphonique pour recevoir des télécopies

Lorsque ce paramètre est activé, vous pouvez signaler au produit qu'il doit se charger de l'appel de télécopie entrant en appuyant dans l'ordre sur 1-2-3 sur le clavier du téléphone. Le paramètre par défaut est **Activé**. Ne désactivez ce paramètre que si vous utilisez un système de numérotation à impulsions ou si vous disposez d'un service de votre compagnie de téléphone qui utilise également la séquence 1-2-3. Le service de télécommunication ne fonctionne pas s'il est en conflit avec le produit.

1. Depuis le panneau de commande, appuyez sur **Installation**.
2. Sélectionnez **Config. télécop.** à l'aide des flèches, puis appuyez sur **OK**.
3. Sélectionnez **Conf récep téléc** à l'aide des flèches, puis appuyez sur **OK**.
4. Sélectionnez **Extension téléphonique** à l'aide des flèches, puis appuyez sur **OK**.
5. Sélectionnez **Activé** ou **Eteint** à l'aide des flèches, puis appuyez sur **OK**.

Utilisation du télécopieur

Logiciel de télécopie

Programmes de télécopie pris en charge

Le programme de télécopie sur PC fourni avec le produit est le seul à fonctionner avec ce produit. Pour continuer d'utiliser le programme de télécopie sur PC précédemment installé sur l'ordinateur, vous devez l'utiliser avec le modem déjà relié à l'ordinateur. De fait, il ne fonctionnera pas via le modem du produit.

Modèles de pages de garde disponibles

Plusieurs modèles de pages de garde professionnels et personnels sont disponibles dans le logiciel PC Fax Send.

 **REMARQUE :** Vous ne pouvez pas modifier les modèles de pages de garde. Bien que vous puissiez modifier les champs des modèles, les modèles en eux-mêmes ne sont pas modifiables.

Personnalisation d'une page d'en-tête de télécopie

1. Ouvrez le logiciel PC Fax Send.
2. Dans la section **Télécopier vers**, indiquez le numéro de télécopie, le nom et l'entreprise du destinataire.
3. Dans la section **Résolution**, sélectionnez une résolution.
4. Dans la section **Inclure avec la télécopie**, sélectionnez **Page de garde**.
5. Ajoutez de plus amples informations dans les champs **Remarque** et **Objet**.
6. Dans la zone déroulante **Modèle de page de garde**, sélectionnez un modèle, puis **Pages dans le bac de documents**.
7. Procédez de l'une des manières suivantes :
 - Cliquez sur **Envoyer maintenant** pour envoyer la télécopie sans prévisualiser la page de garde.
 - Cliquez sur **Aperçu** pour afficher la page de garde avant d'envoyer la télécopie.

Annulation d'une télécopie

Pour annuler l'envoi d'une seule télécopie en cours de numérotation ou d'une télécopie en cours de transmission ou de réception, procédez comme suit.

Annulation de la télécopie en cours

Appuyez sur **Annuler** sur le panneau de commande. Toutes les pages n'ayant pas encore été transmises sont annulées. Appuyez sur **Annuler** permet également d'interrompre les tâches de numérotation de groupe.

Annulation d'une tâche de télécopie en attente

Utilisez la procédure ci-dessous pour annuler une tâche de télécopie dans les situations suivantes :

- Après un signal occupé, un appel sans réponse ou une erreur de communication, le produit attend pour renuméroter.
- La télécopie est programmée pour un envoi différé.

Procédez comme suit pour annuler une tâche de télécopie depuis le menu **Etat tâche téléc** :

1. Depuis le panneau de commande, appuyez sur **Installation**.
2. Appuyez sur **OK** pour sélectionner **Etat tâche téléc**.
3. Parcourez les tâches en attente pour sélectionner celle que vous souhaitez supprimer à l'aide des flèches.
4. Appuyez sur **OK** pour sélectionner la tâche que vous voulez annuler.
5. Appuyez sur **OK** pour confirmer que vous voulez annuler cette tâche.

Suppression des télécopies de la mémoire

Utilisez cette procédure uniquement pour éviter que d'autres utilisateurs ayant accès au produit tentent de réimprimer les télécopies stockées dans la mémoire.

△ **ATTENTION :** Outre le fait de supprimer les télécopies stockées dans la mémoire de réimpression, cette procédure supprime la télécopie en cours d'envoi, les télécopies non envoyées en attente de rappel, les télécopies programmées pour un envoi ultérieur et les télécopies non imprimées ou non transmises.

1. Depuis le panneau de commande, appuyez sur **Installation**.
2. Sélectionnez **Fonctions téléc.** à l'aide des flèches, puis appuyez sur **OK**.
3. Sélectionnez **Effacer les télécopies stockées** à l'aide des flèches, puis appuyez sur **OK**.
4. Appuyez sur **OK** pour confirmer la suppression.

Utilisation d'un système DSL, PBX, RNIS ou VoIP

Les produits HP sont spécifiquement conçus pour être utilisés avec les services téléphoniques analogiques classiques. Ils ne sont pas conçus pour fonctionner avec les services DSL, PBX, RNIS ou VoIP mais une configuration et du matériel adaptés permet toutefois de les utiliser.

✍ **REMARQUE :** HP vous recommande d'étudier les options de configuration DSL, PBX, RNIS et VoIP avec votre fournisseur de services.

Le produit HP LaserJet est un périphérique analogique non compatible avec les environnements téléphoniques numériques (moins d'utiliser un convertisseur numérique/analogique). HP n'offre aucune garantie quant à la compatibilité du produit avec des environnements numériques ou des convertisseurs numérique/analogique.

DSL

Une ligne DSL utilise la technologie numérique sur des fils téléphoniques en cuivre standard. Ce produit n'est pas directement compatible avec des signaux numériques. Cependant, si la configuration est

spécifiée pendant l'installation DSL, il est possible de séparer le signal de manière à dédier une partie de la bande passante à la transmission d'un signal analogique (transmission vocale et de télécopies) tandis que l'autre partie est utilisée pour transmettre les données numériques.

 **REMARQUE :** Tous les télécopieurs ne sont pas compatibles avec les services DSL. HP n'offre aucune garantie quant à la compatibilité du produit avec toutes les lignes et tous les fournisseurs de services DSL.

Le modem DSL nécessite un filtre passe-haut. En règle générale, le fournisseur de services propose un filtre passe-bas pour le câblage téléphonique normal.

 **REMARQUE :** Contactez le fournisseur DSL pour plus d'informations ou toute assistance.

PBX

Le produit est un périphérique analogique non compatible avec les environnements téléphoniques numériques. La fonction de télécopie peut nécessiter des filtres ou des convertisseurs numérique/analogique. En cas de problèmes de télécopie dans un environnement PBX, l'assistance du fournisseur PBX est parfois requise. HP n'offre aucune garantie quant à la compatibilité du produit avec des environnements numériques ou des convertisseurs numérique/analogique.

Contactez le fournisseur PBX pour plus d'informations et toute assistance.

RNIS

Contactez le fournisseur RNIS pour plus d'informations et toute assistance.

VoIP

Les services VoIP ne sont généralement pas compatibles avec les télécopieurs à moins que le fournisseur indique explicitement que l'appareil prend en charge les services de télécopie sur IP.

Si le télécopieur ne fonctionne pas sur un réseau VoIP, vérifiez que tous les câbles et paramètres sont corrects. Réduire la vitesse du télécopieur peut permettre au produit d'envoyer une télécopie par le biais d'un réseau VoIP.

Si le problème de télécopie persiste, contactez le fournisseur VoIP.

Envoi d'une télécopie

Télécopie à partir du bac d'alimentation automatique (BAA)

 **REMARQUE :** La capacité du BAA est de 30 feuilles de 80 g/m² maximum.

 **ATTENTION :** Pour éviter d'endommager le produit, n'utilisez pas d'originaux comportant du ruban de correction, du correcteur liquide, des trombones ou des agrafes. Ne chargez pas non plus des photographies, des originaux de petite taille ou fragiles dans le bac d'alimentation automatique.

1. Placez le bord supérieur de la pile de supports originaux dans le BAA, face vers le bas et la première page à copier en bas de la pile.

2. Vérifiez que le levier du BAA est configuré de manière appropriée pour les documents d'une seule page ou de plusieurs pages.

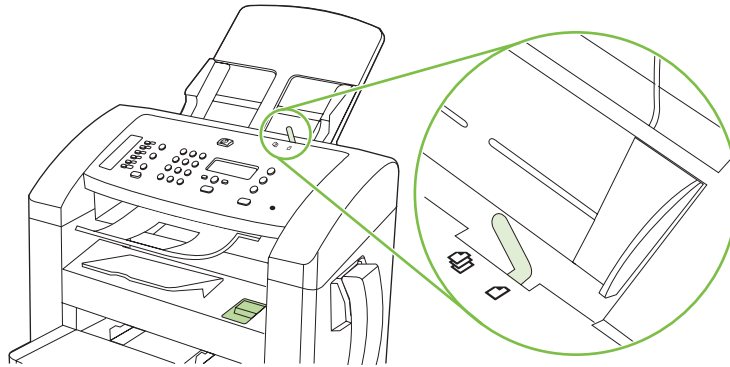

3. Faites glisser la pile dans le BAA afin de la bloquer en position.

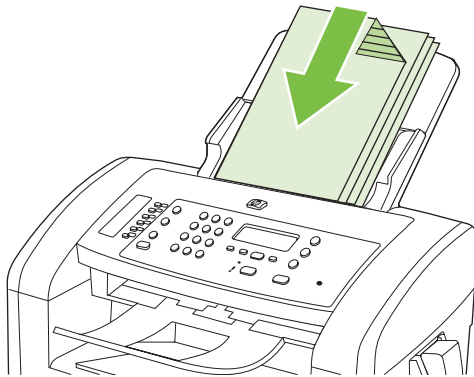

Document chargé s'affiche sur le panneau de commande.

4. Réglez les guides de manière à ce qu'ils soient positionnés contre le support.

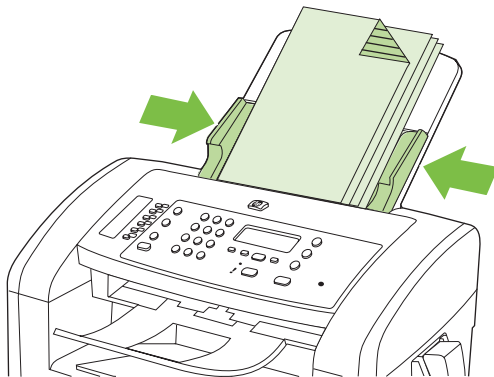

5. Composez le numéro à partir des touches alphanumériques du panneau de commande.

-ou-

Si le numéro de fax que vous appelez est associé à une touche de numérotation rapide, appuyez sur cette touche.

-ou-

Si le numéro de fax appelé est enregistré sous un code de numérotation rapide ou de groupe, appuyez sur **Répertoire**, utilisez les touches alphanumériques pour indiquer le numéro, puis appuyez sur **OK**.

6. Depuis le panneau de commande, appuyez sur **Lancer télécopie**. Le produit lance la tâche de télécopie.

Télécopie avec numérotation manuelle

En règle générale, le produit compose le numéro une fois que vous avez appuyé sur **Lancer télécopie**. Vous pouvez cependant choisir que le produit compose le numéro au fur et à mesure que vous appuyez sur les chiffres. Par exemple, si vous facturez votre appel sur une carte d'appel, vous devez composer le numéro de fax, attendre la tonalité d'acceptation de votre compagnie de téléphone, puis composer le numéro de la carte d'appel. Lorsque vous effectuez des appels internationaux, vous devez composer une partie du numéro, puis attendre les tonalités avant de poursuivre la numérotation.

Numérotation manuelle à partir du combiné

1. Chargez le document dans le BAA.
2. Appelez le destinataire depuis le combiné.
3. Lorsque le destinataire est prêt, appuyez sur **Lancer télécopie** sur le panneau de commande du produit.

Envoi manuel d'une télécopie à un groupe de destinataires (envoi de télécopie ad hoc)

Pour envoyer une télécopie à une liste de destinataires à laquelle aucun code de numérotation de liste n'a été affecté, procédez comme suit :

1. Chargez le document dans le bac d'alimentation automatique (BAA).
2. Utilisez les touches alphanumériques.
-ou-
Si un numéro rapide a été affecté au numéro de fax que vous composez, appuyez sur **Répertoire**, utilisez les touches alphanumériques pour indiquer le numéro rapide, puis appuyez sur **OK**.
3. Appuyez sur **OK**.
4. Répétez les étapes 2 et 3 pour continuer à composer des numéros.
-ou-
Si vous avez fini de composer les numéros, passez à l'étape suivante.
5. Appuyez sur **Lancer télécopie**.
6. Si vous avez d'autres pages à numériser, appuyez sur **1** pour sélectionner **Oui**, puis répétez l'étape 5 pour chaque page de la tâche de télécopie.
-ou-
Une fois que vous avez terminé, appuyez sur **2** pour sélectionner **Non**.

Le produit envoie la télécopie vers chaque numéro de fax. Si un numéro du groupe est occupé ou ne répond pas, le produit recompose ce numéro sur la base du paramètre de rappel. Si toutes les tentatives

de rappel échouent, le produit inscrit l'erreur dans le journal d'activités de télécopie, puis passe au numéro suivant du groupe.

Rappel manuel

1. Chargez le document dans le bac d'alimentation automatique (BAA).
2. Depuis le panneau de commande, appuyez sur **Rappel**.
3. Appuyez sur **Lancer télécopie**.
4. Si vous avez d'autres pages à numériser, appuyez sur **1** pour sélectionner **Oui**, puis répétez l'étape 3 pour chaque page de la tâche de télécopie.

-ou-

Une fois que vous avez terminé, appuyez sur **2** pour sélectionner **Non**.

Le produit envoie la télécopie au numéro qui a été rappelé. Si le numéro est occupé ou ne répond pas, le produit rappelle ce numéro sur la base de son paramètre de rappel. Si toutes les tentatives de rappel échouent, le produit met à jour le journal d'activités de télécopie en ajoutant l'erreur.

Utilisation des numéros rapides et de groupe

Envoi d'une télécopie à partir d'un numéro rapide

1. Chargez le document dans le bac d'alimentation automatique (BAA).
2. Appuyez sur la touche de numérotation rapide attribuée au destinataire.

-ou-

Appuyez sur **Répertoire**, puis sur les touches alphanumériques pour indiquer le numéro rapide, puis appuyez sur **OK**.

3. Appuyez sur **Lancer télécopie**.
4. Si vous avez d'autres pages à numériser, appuyez sur **1** pour sélectionner **Oui**, puis répétez l'étape 3 pour chaque page de la tâche de télécopie.

-ou-

Une fois que vous avez terminé, appuyez sur **2** pour sélectionner **Non**.

Une fois la dernière page de télécopie sortie du produit, vous pouvez envoyer une autre télécopie, copier ou numériser un nouveau document.

Vous pouvez affecter un numéro rapide aux numéros que vous utilisez régulièrement. Reportez-vous à la section [Création et modification des numéros rapides à la page 85](#). Si vous disposez d'annuaires électroniques, vous pouvez les utiliser pour sélectionner des destinataires. Ces annuaires sont générés par des applications tierces.

Envoi d'une télécopie à l'aide d'un numéro de groupe

1. Chargez le document dans le bac d'alimentation automatique (BAA).

2. Appuyez sur la touche de numérotation rapide attribuée à la liste.

-ou-

Appuyez sur **Répertoire**, puis sur les touches alphanumériques pour indiquer le numéro de groupe, puis appuyez sur **OK**.

3. Appuyez sur **Lancer télécopie**.

4. Si vous avez d'autres pages à numériser, appuyez sur **1** pour sélectionner **Oui**, puis répétez l'étape 3 pour chaque page de la tâche de télécopie.

-ou-

Une fois que vous avez terminé, appuyez sur **2** pour sélectionner **Non**.

Le produit numérise le document en mémoire et envoie la télécopie à chaque numéro indiqué. Si un numéro de la liste est occupé ou ne répond pas, le produit recompose ce numéro sur la base de son paramètre de rappel. Si toutes les tentatives de rappel échouent, le produit inscrit l'erreur dans le journal d'activités de télécopie, puis passe au numéro suivant de la liste.

Envoyer une télécopie à partir du logiciel

Cette section contient les instructions de base pour l'envoi de télécopies à l'aide du logiciel livré avec le produit. Toutes les rubriques associées au logiciel sont présentées dans l'aide de ce dernier, accessible à partir de son menu **Aide**.

Vous pouvez numériser des documents électroniques à partir d'un ordinateur si vous remplissez les conditions suivantes :

- Le produit est connecté directement à l'ordinateur.
- Le logiciel est installé sur votre ordinateur.
- L'ordinateur fonctionne sous Microsoft Windows XP, Windows Vista, Mac OS X v10.3 ou Mac OS X v10.4.

Envoi d'une télécopie à partir du logiciel (Windows XP ou Vista)

La procédure d'envoi des télécopies varie selon vos spécifications. La procédure la plus commune est indiquée ci-dessous :

1. Cliquez sur **Démarrer**, sur **Programmes** (ou sur **Tous les programmes** dans Windows XP), puis sur **Hewlett-Packard**.
2. Cliquez sur le nom du produit, puis sur **Envoyer télécopie**. Le logiciel de télécopie s'affiche.
3. Saisissez le numéro de fax d'un ou de plusieurs destinataires.
4. Chargez le document dans le bac d'alimentation automatique (BAA).
5. Ajoutez une page de garde. (Facultatif).
6. Cliquez sur **Envoyer maintenant**.

Envoi d'une télécopie à partir du logiciel (Mac OS x V10.3)

1. Chargez le document dans le bac d'alimentation automatique (BAA).
2. Ouvrez HP Director et cliquez sur **Télécopie**. Le logiciel de télécopie s'affiche.
3. Sélectionnez **Télécopie** dans la boîte de dialogue **Imprimer**.
4. Saisissez le numéro de fax d'un ou de plusieurs destinataires.
5. Ajoutez une page de garde (facultatif).
6. Cliquez sur **Télécopie**.

Envoi d'une télécopie à partir du logiciel (Mac OS x V10.4)

Sous Mac OS X v10.4, vous pouvez choisir entre deux méthodes d'envoi de télécopies à partir du logiciel du produit.

Pour envoyer une télécopie à l'aide de l'utilitaire HP Director, procédez comme suit :

1. Chargez le document dans le bac d'alimentation automatique (BAA).
2. Ouvrez HP Director en cliquant sur l'icône du Dock, puis cliquez sur **Télécopie**. La boîte de dialogue Pomme apparaît.

3. Sélectionnez **Fax PDF (Télécopie PDF)** dans le menu déroulant **PDF**.
4. Saisissez le numéro de fax d'un ou de plusieurs destinataires dans **Destinataire**.
5. Sélectionnez le produit sous **Modem**.
6. Cliquez sur **Télécopie**.

Pour envoyer une télécopie vers un pilote de télécopie, suivez les étapes suivantes :

1. Ouvrez le document que vous souhaitez télécopier.
2. Cliquez sur le menu **Fichier**, puis sur **Imprimer**.
3. Sélectionnez **Fax PDF (Télécopie PDF)** dans le menu déroulant **PDF**.
4. Saisissez le numéro de fax d'un ou de plusieurs destinataires dans **Destinataire**.
5. Sélectionnez le produit sous **Modem**.
6. Cliquez sur **Télécopie**.

Envoi d'une télécopie à partir d'un logiciel tiers, notamment à partir de Microsoft Word (tous systèmes d'exploitation)

1. Ouvrez un document dans un programme tiers.
2. Cliquez sur le menu **Fichier**, puis sur **Imprimer**.
3. Sélectionnez le pilote d'impression des télécopies dans la liste des pilotes d'impression. Le logiciel de télécopie s'affiche.
4. Procédez de l'une des manières suivantes :
 - **Windows**
 - a. Saisissez le numéro de fax d'un ou de plusieurs destinataires.
 - b. Ajoutez une page de garde. (Facultatif).
 - c. Incluez toutes les pages chargées sur le produit (cette étape est facultative).
 - d. Cliquez sur **Envoyer maintenant**.
 - **Macintosh**
 - a. **Mac OS X v10.3** : Sélectionnez **Télécopie** dans la boîte de dialogue **Imprimer**.
-ou-
Mac OS X v10.4 : Sélectionnez **Fax PDF (Télécopie PDF)** dans le menu déroulant **PDF**.
 - b. Saisissez le numéro de fax d'un ou de plusieurs destinataires.
 - c. **Mac OS X v10.3** : Incluez une page de garde (cette étape est facultative).
-ou-
Mac OS X v10.4 : Sélectionnez le produit sous **Modem**.
 - d. Cliquez sur **Télécopie**.

Envoi d'une télécopie à partir d'un téléphone descendant

Il se peut que vous ayez parfois besoin de composer un numéro de télécopie à partir d'un téléphone qui est raccordé à la même ligne que le produit. Par exemple, si vous envoyez une télécopie à un utilisateur dont le périphérique fonctionne en mode de réception manuel, vous pouvez l'appeler pour l'avertir de l'arrivée d'une télécopie.



REMARQUE : Le téléphone doit être relié au produit via le port « téléphone » ().

1. Chargez le document dans le bac d'alimentation automatique (BAA).
2. Débranchez le combiné du téléphone qui est raccordé à la même ligne que le produit. Composez le numéro de fax à partir du clavier du téléphone.
3. Lorsque le destinataire répond, demandez-lui d'activer son télécopieur.
4. Lorsque la tonalité du télécopieur retentit, appuyez sur **Lancer télécopie**, attendez que le message **Connexion en cours** s'affiche sur l'écran du panneau de commande, puis raccrochez le téléphone.

Envoi d'une télécopie différée

Utilisez le panneau de commande du produit pour programmer l'envoi automatique d'une télécopie à une ou à plusieurs personnes en différé. Une fois cette procédure réalisée, le produit numérise le document en mémoire et revient à l'état Prêt/Prête.

 **REMARQUE :** Si le produit ne peut pas transmettre la télécopie au moment programmé, cette information figure sur le rapport d'erreur de télécopie (si cette option est activée) ou est enregistrée dans le journal d'activités de télécopie. Il se peut que la transmission ne soit pas initiée parce que l'envoi de télécopie reste sans réponse, ou parce qu'un signal occupé interrompt les tentatives de renumérotation.

S'il est déjà prévu d'envoyer une télécopie ultérieurement mais qu'une mise à jour s'impose, envoyez les informations supplémentaires en tant qu'une autre tâche. Toutes les télécopies dont l'envoi est planifié pour le même numéro de télécopie à la même heure sont transmises sous la forme de télécopies individuelles.

1. Chargez le document dans le bac d'alimentation automatique (BAA).
2. Depuis le panneau de commande, appuyez sur **Installation**.
3. Sélectionnez **Fonctions téléc.** à l'aide des flèches, puis appuyez sur **OK**.
4. Sélectionnez **Env télé différé** à l'aide des flèches, puis appuyez sur **OK**.
5. Entrez l'heure à l'aide des touches alphanumériques.
6. Si le produit est configuré en mode 12 heures, déplacez le curseur au-delà du quatrième caractère afin de procéder au réglage sur le matin (A.M.) ou sur l'après-midi (P.M.) à l'aide des flèches. Sélectionnez **1** pour le matin (A.M.) ou **2** pour l'après-midi (P.M.), puis appuyez sur **OK**.

-ou-

Si le produit est configuré en mode 24 heures, appuyez sur **OK**.

7. Utilisez les touches alphanumériques pour saisir la date, puis appuyez sur **OK**.

-ou-

Validez la date par défaut en appuyant sur **OK**.

8. Saisissez le numéro de fax, le numéro rapide ou appuyez sur la touche de numérotation rapide.

 **REMARQUE :** Cette fonction ne prend pas en charge les listes non définies (ad hoc).

9. Appuyez sur **OK** ou **Lancer télécopie**. Le produit numérise le document en mémoire et l'envoie à l'heure indiquée.

Utilisation de codes d'accès, de cartes de crédit ou de cartes d'appel

Pour utiliser des codes d'accès, des cartes de crédit ou des cartes d'appel, composez le numéro manuellement pour pouvoir ajouter des pauses et des codes de numérotation. Reportez-vous à la section [Télécopie avec numérotation manuelle à la page 103](#).

Envoi de télécopies internationales

Pour envoyer une copie à un destinataire international, composez manuellement son numéro pour pouvoir ajouter des pauses et des codes de numérotation. Reportez-vous à la section [Télécopie avec numérotation manuelle à la page 103](#).

Réception d'une télécopie

Lorsque le produit reçoit une transmission de télécopie, il imprime la télécopie (sauf si la fonction de réception privée est activée) et l'enregistre automatiquement en mémoire flash.

Impression d'une télécopie enregistrée (si la fonction de réception privée est activée)

Pour imprimer les télécopies enregistrées, vous devez fournir un code PIN de réception privée. Dès que le produit imprime les télécopies enregistrées, ces dernières sont supprimées de la mémoire.

1. Depuis le panneau de commande, appuyez sur **Installation**.
2. Sélectionnez **Config. télécop.** à l'aide des flèches, puis appuyez sur **OK**.
3. Utilisez les touches alphanumériques pour saisir le mot de passe de protection du produit (code PIN), puis appuyez sur **OK**.
4. Sélectionnez **Conf récep téléc** à l'aide des flèches, puis appuyez sur **OK**.
5. Sélectionnez **Réception privée** à l'aide des flèches, puis appuyez sur **OK**.
6. Sélectionnez **Imprimer les télécopies** à l'aide des flèches, puis appuyez sur **OK**.

Réimpression d'une télécopie

Si une télécopie n'a pas pu être imprimée par manque d'encre ou qu'elle a été imprimée sur un type de support incorrect, vous pouvez la réimprimer. La quantité de mémoire disponible détermine le nombre effectif de télécopies archivables pour réimpression. La télécopie la plus récente s'imprime en premier, la plus ancienne en dernier.

Ces télécopies sont stockées en permanence. La réimpression ne les supprime pas de la mémoire. Pour supprimer ces télécopies de la mémoire, reportez-vous à la section [Suppression des télécopies de la mémoire à la page 100](#).

1. Depuis le panneau de commande, appuyez sur **Installation**.
2. Sélectionnez **Fonctions téléc.** à l'aide des flèches, puis appuyez sur **OK**.
3. Sélectionnez **Réimprim dernières** à l'aide des flèches, puis appuyez sur **OK**. Le produit démarre la réimpression des dernières télécopies imprimées.



REMARQUE : Vous pouvez interrompre l'impression à tout moment en appuyant sur **Annuler**.



ATTENTION : Si **Réimprim. téléc.** est défini sur **Eteint**, vous ne pouvez pas réimprimer les télécopies de mauvaise qualité ou décolorées.

Réception d'une télécopie lorsque le combiné sonne

1. Répondez à l'appel téléphonique.
2. Si vous entendez une tonalité du télécopieur, attendez que le produit récupère la télécopie.
3. Dès que la ligne est silencieuse, vous pouvez raccrocher le combiné.

Réception de télécopies lorsque les tonalités du télécopieur sont audibles sur la ligne téléphonique

Si votre ligne téléphonique reçoit les appels de télécopie et les appels téléphoniques, et que vous entendez une tonalité de télécopie lorsque vous répondez au téléphone, vous pouvez démarrer le processus de réception de l'une des deux manières suivantes :

- Si vous êtes à proximité du produit, appuyez sur **Lancer télécopie** sur le panneau de commande.
- Si ce n'est pas le cas, appuyez dans l'ordre sur 1-2-3 sur le clavier du téléphone, écoutez les sons associés à la transmission de la télécopie, puis raccrochez.

 **REMARQUE :** Pour que la deuxième méthode fonctionne, le paramètre d'extension téléphonique doit avoir pour valeur **Oui**. Pour vérifier la valeur du paramètre ou la modifier, reportez-vous à la section [Mise à disposition d'une extension téléphonique pour recevoir des télécopies à la page 98](#).

Consultation d'une télécopie qui a été reçue sur votre ordinateur

Le produit doit être configuré pour recevoir les télécopies sur un ordinateur pour que vous puissiez les consulter sur ordinateur. Reportez-vous à la section [Configuration de l'ordinateur pour recevoir des télécopies à la page 96](#).

1. Ouvrez HP Toolbox.
2. Sélectionnez le produit.
3. Cliquez sur **Télécopie**.
4. Cliquez sur **Journal de réception de télécopies**.
5. Dans la colonne « **Image de télécopie** », cliquez sur le lien « Visualiser » de la télécopie que vous souhaitez afficher.

 **REMARQUE :** La réception de télécopies à l'aide d'un ordinateur n'est pas prise en charge sous Macintosh.

Résolution des problèmes de télécopie

Messages d'erreur du télécopieur

Les messages d'alerte et d'avertissement s'affichent de façon temporaire et peuvent exiger que l'utilisateur accuse réception du message en appuyant sur **OK** pour continuer ou sur **Annuler** pour annuler la tâche. Avec certains avertissements, il est possible que la tâche ne soit pas terminée ou que la qualité d'impression soit affectée. Si le message d'alerte ou d'avertissement est relatif à l'impression et que la fonction de reprise automatique est activée, le produit tente de reprendre la tâche d'impression après l'affichage de 10 secondes du message sans accusé de réception.

Tableaux des messages d'alerte et d'avertissement

Tableau 10-1 Messages d'alerte et d'avertissement

Message du panneau de commande	Description	Action recommandée
Auc. rép. téléc. Envoi annulé	Les tentatives de rappel d'un numéro de fax ont échoué ou l'option « Rappel pas rpnse » a été désactivée.	<p>Appelez le destinataire pour vous assurer que son télécopieur est sous tension et disponible.</p> <p>Vérifiez que vous composez le numéro de fax approprié.</p> <p>Assurez-vous que l'option de rappel est activée.</p> <p>Débranchez le cordon téléphonique du produit et de la prise murale, puis rebranchez-le.</p> <p>Débranchez le cordon téléphonique du produit de la prise murale, branchez un téléphone, puis essayez d'effectuer un appel vocal.</p> <p>Assurez-vous que le cordon téléphonique de la prise de téléphone murale est branché au port () de sortie de ligne.</p> <p>Branchez le cordon téléphonique du produit sur la prise d'une autre ligne téléphonique.</p> <p>Si l'erreur persiste, contactez HP. Reportez-vous à la section www.hp.com/support/ljm1319 ou à la brochure d'assistance fournie avec le produit.</p>
Aucun document envoyé	Le produit n'a numérisé aucune page ou n'a reçu aucune page de l'ordinateur pour envoyer une télécopie.	Essayez d'envoyer à nouveau la télécopie.
Aucune télécopie détectée	Le produit a répondu à l'appel entrant, mais n'a pas détecté l'appel d'un télécopieur.	<p>Autorisez le produit à effectuer une nouvelle tentative de réception de la télécopie.</p> <p>Essayez un autre cordon téléphonique.</p> <p>Branchez le cordon téléphonique du produit sur la prise d'une autre ligne téléphonique.</p> <p>Si l'erreur persiste, contactez HP. Reportez-vous à la section www.hp.com/support/</p>

Tableau 10-1 Messages d'alerte et d'avertissement (suite)

Message du panneau de commande	Description	Action recommandée
		ljm1319 ou à la brochure d'assistance fournie avec le produit.
Entrée incorr.	Réponse ou données incorrectes.	Corrigez l'entrée.
Err envoi téléc	Une erreur s'est produite lors de la tentative d'envoi d'une télécopie.	<p>Essayez de renvoyer la télécopie.</p> <p>Essayez d'envoyer la télécopie à un autre numéro.</p> <p>Recherchez une tonalité sur la ligne téléphonique en appuyant sur Lancer télécopie.</p> <p>Vérifiez que le cordon téléphonique est fermement connecté en le débranchant, puis en le rebranchant.</p> <p>Vérifiez que vous utilisez le cordon téléphonique fourni avec le produit.</p> <p>Assurez-vous que le téléphone fonctionne en débranchant le produit, en branchant un téléphone à la ligne téléphonique et en effectuant un appel vocal.</p> <p>Connectez le produit à une ligne téléphonique différente.</p> <p>Affectez à la résolution de télécopie la valeur Standard au lieu de la valeur par défaut Fine. Reportez-vous à la section Configuration des paramètres de résolution à la page 91.</p> <p>Si l'erreur persiste, contactez HP. Reportez-vous à la section www.hp.com/support/ljm1319 ou à la brochure d'assistance fournie avec le produit.</p>
Erreur communic.	Une erreur de communication avec le télécopieur s'est produite entre le produit et l'expéditeur ou le destinataire.	<p>Autorisez le produit à effectuer une nouvelle tentative d'envoi de la télécopie. Débranchez le cordon téléphonique du produit de la prise murale, branchez un téléphone, puis essayez d'effectuer un appel. Branchez le cordon téléphonique du produit sur la prise d'une autre ligne téléphonique.</p> <p>Essayez un autre cordon téléphonique.</p> <p>Si l'erreur persiste, contactez HP. Reportez-vous à la section www.hp.com/support/ljm1319 ou à la brochure d'assistance fournie avec le produit.</p>
Err récept téléc	Une erreur s'est produite lors de la tentative de réception d'une télécopie.	<p>Demandez à l'expéditeur de renvoyer la télécopie.</p> <p>Essayez de renvoyer la télécopie à l'expéditeur ou à un autre télécopieur.</p> <p>Recherchez une tonalité sur la ligne téléphonique en appuyant sur Lancer télécopie.</p>



Tableau 10-1 Messages d'alerte et d'avertissement (suite)

Message du panneau de commande	Description	Action recommandée
		<p>Vérifiez que le cordon téléphonique est fermement connecté en le débranchant, puis en le rebranchant.</p> <p>Vérifiez que vous utilisez le cordon téléphonique fourni avec le produit.</p> <p>Assurez-vous que le téléphone fonctionne en débranchant le produit, en branchant un téléphone à la ligne téléphonique et en effectuant un appel vocal.</p> <p>Réduisez la vitesse de télécopie. Reportez-vous à la section Réduction de la vitesse de télécopie à la page 123. Demandez à l'expéditeur de renvoyer la télécopie.</p> <p>Désactivez le mode de correction d'erreurs. Reportez-vous à la section Configuration du mode de correction des erreurs de télécopie à la page 122. Demandez à l'expéditeur de renvoyer la télécopie.</p> <p>Connectez le produit à une ligne téléphonique différente.</p> <p>Si l'erreur persiste, contactez HP. Reportez-vous à la section www.hp.com/support/ljm1319 ou à la brochure d'assistance fournie avec le produit.</p>
Fax différé - Mém envoi pleine	La mémoire de télécopie est saturée.	<p>Annulez la télécopie en appuyant sur OK ou Annuler. Renvoyez la télécopie. Il est possible que vous deviez envoyer la télécopie en plusieurs parties si l'erreur se reproduit.</p>
Le télécopieur est occupé Envoi annulé	La ligne de télécopieur à laquelle vous avez envoyé une télécopie était occupée. Le produit a annulé l'envoi de la télécopie.	<p>Appelez le destinataire pour vous assurer que son télécopieur est sous tension et disponible.</p> <p>Vérifiez que vous composez le numéro de fax approprié.</p> <p>Vérifiez si l'option Rappel si occupé est activée.</p> <p>Recherchez une tonalité sur la ligne téléphonique en appuyant sur Lancer télécopie.</p> <p>Assurez-vous que le téléphone fonctionne en débranchant le produit, en branchant un téléphone à la ligne téléphonique et en effectuant un appel vocal.</p> <p>Branchez le cordon téléphonique du produit sur la prise d'une autre ligne téléphonique et tentez d'envoyer à nouveau la télécopie.</p> <p>Essayez un autre cordon téléphonique.</p> <p>Si l'erreur persiste, contactez HP. Reportez-vous à la section www.hp.com/support/</p>

Tableau 10-1 Messages d'alerte et d'avertissement (suite)

Message du panneau de commande	Description	Action recommandée
		ljm1319 ou à la brochure d'assistance fournie avec le produit.
Le télécopieur est occupé Rappel en attente	La ligne de télécopieur à laquelle vous avez envoyé une télécopie était occupée. Le produit recompose automatique le numéro occupé. Reportez-vous à la section Configuration du rappel automatique à la page 90 .	<p>Autorisez le produit à effectuer une nouvelle tentative d'envoi de la télécopie.</p> <p>Appelez le destinataire pour vous assurer que son télécopieur est sous tension et disponible.</p> <p>Vérifiez que vous composez le numéro de fax approprié.</p> <p>Recherchez une tonalité sur la ligne téléphonique en appuyant sur Lancer télécopie.</p> <p>Assurez-vous que le téléphone fonctionne en débranchant le produit, en branchant un téléphone à la ligne téléphonique et en effectuant un appel vocal.</p> <p> Branchez le cordon téléphonique du produit sur la prise d'une autre ligne téléphonique et tentez d'envoyer à nouveau la télécopie.</p> <p>Essayez un autre cordon téléphonique.</p> <p>Si l'erreur persiste, contactez HP. Reportez-vous à la section www.hp.com/support/ljm1319 ou à la brochure d'assistance fournie avec le produit.</p>
Mém téléc pleine Annulation envoi	Lors de la tâche de télécopie, la mémoire a été saturée. Toutes les pages de la télécopie doivent être contenues dans la mémoire pour qu'une tâche de télécopie fonctionne correctement. Seules les pages qui ne dépassent pas la capacité de la mémoire ont été envoyées.	<p>Imprimez toutes les télécopies reçues et attendez que toutes les télécopies en attente soient envoyées.</p> <p>Demandez à l'expéditeur de renvoyer la télécopie.</p> <p>Annulez toutes les tâches de télécopie ou supprimez les télécopies de la mémoire. Reportez-vous à la section Suppression des télécopies de la mémoire à la page 100.</p>
Mém téléc pleine Annulation récep	Lors de la transmission de la télécopie, le produit a manqué de mémoire. Seules les pages qui ne dépassent pas la capacité de la mémoire seront imprimées.	<p>Imprimez toutes les télécopies et demandez à l'expéditeur de renvoyer la télécopie.</p> <p>Demandez à l'expéditeur de diviser la tâche de télécopie en plusieurs tâches avant de procéder au renvoi. Annulez toutes les tâches de télécopie ou supprimez les télécopies de la mémoire. Reportez-vous à la section Suppression des télécopies de la mémoire à la page 100.</p>
N° groupe interd dans groupe	Le code de numérotation rapide que vous avez tapé est programmé pour un groupe. L'ajout d'une numérotation de groupe à une autre numérotation de groupe n'est pas autorisé.	Ajoutez des touches de numérotation rapide (programmées en tant que numérotation abrégée distincte) ou des codes de numérotation rapide à une numérotation de groupe.
Pas de réponse du télécopieur Rappel en attente	La ligne de télécopie de destination n'a pas répondu. Le produit essaie de rappeler le numéro après quelques minutes.	Autorisez le produit à effectuer une nouvelle tentative d'envoi de la télécopie.

Tableau 10-1 Messages d'alerte et d'avertissement (suite)

Message du panneau de commande	Description	Action recommandée
		<p>Appelez le destinataire pour vous assurer que son télécopieur est sous tension et disponible.</p> <p>Vérifiez que vous composez le numéro de fax approprié.</p> <p>Si le produit continue de rappeler le numéro, débranchez le cordon téléphonique du produit de la prise murale, branchez un téléphone, puis essayez d'effectuer un appel.</p> <p>Assurez-vous que le cordon téléphonique de la prise de téléphone murale est branché au port () de sortie de ligne.</p> <p>Branchez le cordon téléphonique du produit sur la prise d'une autre ligne téléphonique.</p> <p>Essayez un autre cordon téléphonique.</p> <p>Si l'erreur persiste, contactez HP. Reportez-vous à la section www.hp.com/support/ljm1319 ou à la brochure d'assistance fournie avec le produit.</p>
Pas de tonalité	Le produit n'a pas pu détecter de tonalité.	<p>Recherchez une tonalité sur la ligne téléphonique en appuyant sur Lancer télécopie.</p> <p>Débranchez le cordon téléphonique du produit et de la prise murale, puis rebranchez-le.</p> <p>Vérifiez que vous utilisez le cordon téléphonique fourni avec le produit.</p> <p>Débranchez le cordon téléphonique du produit de la prise murale, branchez un téléphone, puis essayez d'effectuer un appel vocal.</p> <p>Assurez-vous que le cordon téléphonique de la prise de téléphone murale est branché au port () de sortie de ligne.</p> <p>Branchez le cordon téléphonique du produit sur la prise d'une autre ligne téléphonique. Reportez-vous à la section Connexion à une ligne téléphonique à la page 79.</p> <p>Si l'erreur persiste, contactez HP. Reportez-vous à la section www.hp.com/support/ljm1319 ou à la brochure d'assistance fournie avec le produit.</p>

La mémoire de télécopie est conservée en cas de panne de courant

La mémoire flash du MFP HP LaserJet M1319 permet d'éviter toute perte de données lors d'une panne de courant. De fait, les autres télécopieurs enregistrent les télécopies dans la RAM standard ou une RAM provisoire. Lors d'une panne de courant les données contenues dans la RAM standard sont automatiquement perdues alors que les données présentes dans la RAM provisoire sont conservées pendant encore 60 minutes. La mémoire flash, quant à elle, peut conserver les mêmes données pendant des années sans être alimentée.

Relevés et rapports de télécopie

Pour imprimer les relevés et rapports de télécopie, procédez comme suit :

Impression de tous les rapports de télécopie

Pour imprimer simultanément tous les rapports ci-dessous, procédez comme suit :

- Relevé d'activité de télécopie
 - Rapport d'annuaire.
 - Rapport de configuration
 - Liste des télécopies bloquées
1. Depuis le panneau de commande, appuyez sur **Installation**.
 2. Sélectionnez **Rapports** à l'aide des flèches, puis appuyez sur **OK**.
 3. Sélectionnez **Rapports de télécopie** à l'aide des flèches, puis appuyez sur **OK**.
 4. Sélectionnez **Tous les rapports de télécopie** à l'aide des flèches, puis appuyez sur **OK**. Le produit quitte le menu de configuration et imprime les rapports.

Impression de rapports de télécopie individuels

Utilisez le panneau de commande pour imprimer les journaux et rapports de télécopie suivants :

- **Rapport dernières télécopies** : fournit des informations sur la dernière télécopie envoyée ou reçue par le produit.
 - **Journal d'activités de télécopie** : fournit un historique chronologique des 40 dernières télécopies reçues, envoyées ou supprimées et des erreurs qui sont survenues.
 - **Rapport d'annuaire** : liste les numéros de télécopie affectés aux entrées de l'annuaire, y compris les codes de numérotation rapide et de liste.
 - **Liste des numéros de télécopie bloqués** : liste les numéros de télécopie ne pouvant pas envoyer de télécopies au produit.
1. Depuis le panneau de commande, appuyez sur **Installation**.
 2. Sélectionnez **Rapports** à l'aide des flèches, puis appuyez sur **OK**.

3. Sélectionnez **Rapports de télécopie** à l'aide des flèches, puis appuyez sur **OK**.
4. Sélectionnez le rapport à imprimer à l'aide des flèches, puis appuyez sur **OK**. Le produit quitte le menu de configuration et imprime le rapport.



REMARQUE : Si vous avez sélectionné **Journal d'activité de télécopie** et appuyé sur **OK**, appuyez à nouveau sur **OK** pour sélectionner **Imprimer relevé**. Le produit quitte le menu de configuration et imprime le journal.

Configuration de l'impression automatique du journal d'activités de télécopie

Vous pouvez choisir d'imprimer automatiquement ou non le journal de télécopie toutes les 40 entrées. La valeur usine par défaut est **Activé**. Procédez comme suit pour configurer l'impression automatique du journal d'activités de télécopie :

1. Depuis le panneau de commande, appuyez sur **Installation**.
2. Sélectionnez **Rapports** à l'aide des flèches, puis appuyez sur **OK**.
3. Sélectionnez **Rapports de télécopie** à l'aide des flèches, puis appuyez sur **OK**.
4. Sélectionnez **Journal d'activité de télécopie** à l'aide des flèches, puis appuyez sur **OK**.
5. Sélectionnez **Impr relevé auto** à l'aide des flèches, puis appuyez sur **OK**.
6. Sélectionnez **Activé** à l'aide des flèches, puis appuyez sur **OK** pour valider la sélection.

Configuration du rapport d'erreurs de télécopie

Un rapport d'erreurs de télécopie indique les erreurs de tâche rencontrées par le produit. Vous pouvez en définir l'impression après les événements suivants :

- Toutes les erreurs de télécopie (valeur par défaut)
- Erreur d'envoi de télécopie
- Erreur de réception de télécopie
- Jamais

 **REMARQUE :** Si vous sélectionnez **Jamais**, aucune indication sur l'échec de la transmission d'une télécopie ne vous sera fournie à moins d'imprimer le journal d'activités de télécopie.

1. Depuis le panneau de commande, appuyez sur **Installation**.
2. Sélectionnez **Rapports** à l'aide des flèches, puis appuyez sur **OK**.
3. Sélectionnez **Rapports de télécopie** à l'aide des flèches, puis appuyez sur **OK**.
4. Sélectionnez **Rapport d'erreurs de télécopie** à l'aide des flèches, puis appuyez sur **OK**.
5. Sélectionnez l'option pour laquelle vous souhaitez imprimer les rapports d'erreurs de télécopie à l'aide des flèches.
6. Appuyez sur **OK** pour enregistrer la sélection.

Configuration du rapport de confirmation de télécopie

Un rapport de confirmation de télécopie indique que le produit a correctement reçu ou envoyé une tâche de télécopie. Vous pouvez en définir l'impression après les événements suivants :

- Toutes les tâches de télécopie
- Envoi d'une télécopie
- Réception d'une télécopie
- Jamais (valeur par défaut).

1. Depuis le panneau de commande, appuyez sur **Installation**.
2. Sélectionnez **Rapports** à l'aide des flèches, puis appuyez sur **OK**.
3. Sélectionnez **Rapports de télécopie** à l'aide des flèches, puis appuyez sur **OK**.
4. Sélectionnez **Confirmation** à l'aide des flèches, puis appuyez sur **OK**.
5. Sélectionnez l'option pour laquelle vous souhaitez imprimer les rapports d'erreurs de télécopie à l'aide des flèches.
6. Appuyez sur **OK** pour enregistrer la sélection.

Ajout de la première page de chaque télécopie sur les rapports de confirmation, d'erreurs et des derniers appels

Si cette option est activée et que l'image de la page est toujours présente dans la mémoire du produit, le rapport de configuration, d'erreurs et des derniers appels inclut une miniature (50 % de réduction) de la première page de la dernière télécopie envoyée ou reçue. La valeur par défaut pour cette option est **Activé**.

1. Depuis le panneau de commande, appuyez sur **Installation**.
2. Sélectionnez **Rapports** à l'aide des flèches, puis appuyez sur **OK**.
3. Sélectionnez **Rapports de télécopie** à l'aide des flèches, puis appuyez sur **OK**.
4. Sélectionnez **Incl 1ère page** à l'aide des flèches, puis appuyez sur **OK**.
5. Sélectionnez **Activé** à l'aide des flèches, puis appuyez sur **OK** pour valider la sélection.

Modification de la correction d'erreurs et de la vitesse de télécopie

Configuration du mode de correction des erreurs de télécopie

En règle générale, le produit contrôle les signaux émis sur la ligne téléphonique au cours de l'envoi ou de la réception d'une télécopie. S'il détecte une erreur lors de la transmission et que le paramètre de correction d'erreurs est **Activé**, il peut demander qu'une partie de la télécopie soit renvoyée. La valeur usine par défaut pour la correction d'erreurs est **Activé**.

Ne désactivez ce paramètre que si vous rencontrez des problèmes d'envoi ou de réception des télécopies et que vous voulez passer outre les erreurs de transmission. La désactivation du paramètre peut se révéler utile si vous envoyez ou recevez des télécopies à l'étranger ou si vous utilisez une connexion téléphonique par satellite.

1. Depuis le panneau de commande, appuyez sur **Installation**.
2. Sélectionnez **Config. télécop.** à l'aide des flèches, puis appuyez sur **OK**.
3. Sélectionnez **Toutes télécop.** à l'aide des flèches, puis appuyez sur **OK**.
4. Sélectionnez **Correct. erreur** à l'aide des flèches, puis appuyez sur **OK**.
5. Sélectionnez **Activé** ou **Eteint** à l'aide des flèches, puis appuyez sur **OK**.

Réduction de la vitesse de télécopie

Le paramètre de vitesse de télécopie est le protocole de modem utilisé par le produit pour envoyer des télécopies. Il s'agit de la norme mondiale standard pour les modems à duplex intégral envoyant et recevant des données par ligne téléphonique à une vitesse pouvant atteindre 33 600 bits par seconde (bit/s). La valeur par défaut du paramètre de vitesse de télécopie est **Elevé (V.34)**.

Ne modifiez le paramètre que si vous rencontrez des difficultés pour l'envoi ou la réception de télécopies à partir d'un périphérique particulier. La diminution de la vitesse de télécopie peut se révéler utile si vous envoyez ou recevez des télécopies à l'étranger ou si vous utilisez une connexion téléphonique par satellite.

1. Depuis le panneau de commande, appuyez sur **Installation**.
2. Sélectionnez **Config. télécop.** à l'aide des flèches, puis appuyez sur **OK**.
3. Sélectionnez **Toutes télécop.** à l'aide des flèches, puis appuyez sur **OK**.
4. Sélectionnez **Vitesse de télécopie** à l'aide des flèches, puis appuyez sur **OK**.
5. Sélectionnez une valeur de vitesse de télécopie à l'aide des flèches, puis appuyez sur **OK**.

Problèmes d'envoi de télécopies

Problème	Cause	Solution
L'alimentation du document s'arrête en cours de télécopie.	Vous ne devez pas charger des pages dont la longueur dépasse 381 mm. La télécopie d'une page plus longue s'arrête à 381 mm (15 pouces).	Imprimez le document sur un support plus court. En l'absence de bourrage ou si moins d'une minute s'est écoulé, patientez quelques instants avant d'appuyer sur Annuler . En présence d'un bourrage, supprimez ce dernier. Puis renvoyez la tâche.
	Les documents dont le format est trop petit risquent de se bloquer dans le bac d'alimentation automatique (BAA).	Le format de page minimum pour le BAA est de 148 x 105 mm. En présence d'un bourrage, supprimez ce dernier. Puis renvoyez la tâche.
L'envoi de télécopie s'est interrompu.	Le télécopieur de destination ne fonctionne peut-être pas correctement.	Essayez d'envoyer la télécopie vers un autre télécopieur.
	La ligne téléphonique n'est peut-être pas opérationnelle.	Procédez de l'une des manières suivantes : <ul style="list-style-type: none">● Augmentez le volume du produit et appuyez sur Lancer télécopie sur le panneau de commande. Si vous entendez une tonalité, la ligne téléphonique fonctionne.● Débranchez le produit de la prise murale et branchez-y un téléphone. Essayez d'effectuer un appel téléphonique pour vérifier que la ligne téléphonique fonctionne.
	Il se peut qu'une erreur de communication interrompe la tâche de télécopie.	Basculez l'option de renumérotation en cas d'erreur de communication sur Activé .

Problème	Cause	Solution
Le produit reçoit des télécopies, mais ne peut pas en envoyer.	Si le produit est relié à un système numérique, ce dernier génère peut-être une tonalité que le produit ne peut pas détecter.	Désactivez la détection de la tonalité. Si l'erreur persiste, contactez le fournisseur de services du système.
	Il se peut que le raccordement téléphonique fonctionne mal.	Réessayez plus tard.
	Le télécopieur de destination ne fonctionne peut-être pas correctement.	Essayez d'envoyer la télécopie vers un autre télécopieur.
	La ligne téléphonique n'est peut-être pas opérationnelle.	Procédez de l'une des manières suivantes : <ul style="list-style-type: none"> • Augmentez le volume du produit et appuyez sur Lancer télécopie sur le panneau de commande. Si une tonalité existe, la ligne téléphonique fonctionne. • Débranchez le produit de la prise téléphonique et connectez un téléphone. Essayez d'effectuer un appel téléphonique pour vérifier que la ligne téléphonique fonctionne.
La numérotation des appels de télécopie sortants se poursuit.	Le produit recompose automatiquement un numéro de fax si les options de numérotation sont configurées sur Activé .	Pour interrompre la recomposition du numéro de télécopie au niveau du produit, appuyez sur Annuler . Vous pouvez également modifier le paramètre de rappel.
Les télécopies envoyées ne parviennent au télécopieur de destination.	Le télécopieur de destination est hors tension ou présente une erreur, par exemple un manque de papier.	Appelez le destinataire pour vous assurer que son télécopieur est sous tension et prêt à recevoir des télécopies.
	Il se peut que les originaux soient mal positionnés.	Vérifiez que les originaux sont bien en place dans le bac d'alimentation du BAA.
	Une télécopie est peut-être stockée en mémoire en attendant le rappel du numéro occupé, car d'autres tâches sont prioritaires sur la liste d'attente des envois ou parce qu'elle est configurée pour un envoi en différé.	Si une tâche de télécopie est en mémoire pour l'une de ces raisons, une entrée correspondant à cette tâche apparaît dans le journal de télécopies. Imprimez le journal d'activités de télécopie et vérifiez si des tâches sont définies comme En attente dans la colonne Etat .
Le panneau de commande indique que la mémoire est faible.	La télécopie est peut-être trop volumineuse ou sa résolution trop élevée.	Procédez de l'une des manières suivantes : <ul style="list-style-type: none"> • Divisez la télécopie en plusieurs parties, puis envoyez-la sous la forme de plusieurs tâches de télécopie • Supprimez les télécopies stockées pour libérer de la mémoire pour les télécopies sortantes.

Problème	Cause	Solution
		<ul style="list-style-type: none"> • Configurez la télécopie sortante en télécopie différée, puis vérifiez qu'elle est envoyée en entier. • Vérifiez que le produit utilise le paramètre de résolution le plus bas (Standard).

Problèmes de réception de télécopies

Reportez-vous au tableau de cette section pour résoudre les problèmes pouvant survenir lors de la réception de télécopies.

 **REMARQUE :** Utilisez le cordon de télécopieur fourni avec le produit pour en assurer le bon fonctionnement.

Problème	Cause	Solution
Le produit ne peut pas recevoir de télécopies à partir d'une extension téléphonique.	Le paramètre d'extension téléphonique peut être désactivé.	Vous pouvez également modifier le paramètre d'extension téléphonique.
	Il se peut que le cordon du télécopieur ne soit pas fermement connecté.	Vérifiez que le cordon du télécopieur est bien connecté entre la prise téléphonique et le produit (ou un autre périphérique connecté à ce dernier). Appuyez consécutivement sur 1-2-3, attendez trois secondes, puis raccrochez.
	Il se peut que le mode de numérotation du produit soit mal configuré ou que l'extension téléphonique soit mal programmée.	Assurez-vous que le mode de numérotation du produit est configuré sur Tonalité . Assurez-vous que l'extension téléphonique est également paramétrée pour la numérotation par tonalités.

Problème	Cause	Solution
Le produit ne répond pas aux appels de télécopie entrants.	Le mode de réponse est peut-être défini sur Manuelle .	Si le mode de réponse est défini sur Manuelle , le produit ne répond pas aux appels. Démarrez la procédure de réception de télécopies manuellement.
	Le nombre de sonneries avant réponse n'est peut-être pas correctement configuré.	Vérifiez la configuration du nombre de sonneries avant réponse.
	La fonction des motifs de sonnerie de réponse est activée, mais vous ne disposez pas du service correspondant, ou vous disposez de ce service, mais la fonction n'est pas correctement configurée.	Vérifiez la configuration de la fonction des motifs de sonnerie de réponse.
	Le cordon du télécopieur n'est pas correctement branché ou ne fonctionne pas.	Pour vérifier l'installation, reportez-vous au guide de mise en route. Vérifiez que vous utilisez le cordon téléphonique fourni avec le produit.
	Il se peut que le produit ne soit pas en mesure de détecter les tonalités de télécopies entrantes parce que le répondeur émet un message vocal.	Réenregistrez le message du répondeur en laissant un blanc de 2 secondes au début du message.
	Le nombre de périphériques connectés à la ligne téléphonique est trop élevé.	Ne reliez pas plus de trois périphériques à la ligne. Débranchez le dernier périphérique connecté et assurez-vous que le produit fonctionne. Si ce n'est pas le cas, continuez de retirer les périphériques un à un et réessayez après chaque retrait.
	La ligne téléphonique ne fonctionne peut-être pas.	Procédez de l'une des manières suivantes : <ul style="list-style-type: none"> Augmentez le volume du produit et appuyez sur Lancer télécopie sur le panneau de commande. Si une tonalité existe, la ligne téléphonique fonctionne. Débranchez le produit de la prise téléphonique et connectez un téléphone. Essayez d'effectuer un appel téléphonique pour vérifier que la ligne téléphonique fonctionne.

Problème	Cause	Solution
Le produit ne répond pas aux appels de télécopie entrants.	Un service de messagerie vocale peut interférer avec le fonctionnement du produit lorsqu'il cherche à répondre aux appels.	<p>Procédez de l'une des manières suivantes :</p> <ul style="list-style-type: none"> • Désactivez le service de messagerie. • Faites installer une ligne téléphonique dédiée aux appels de télécopie. • Configurez le mode de réponse du produit sur Manuelle. En mode de réponse manuelle, vous devez lancer vous-même la procédure de réception de télécopies. • Laissez le produit sur le mode automatique et diminuez le nombre de sonneries avant réponse du produit sur un nombre inférieur à celui de la messagerie vocale. Le produit répond à tous les appels entrants.
	Le produit manque de papier et la mémoire est saturée.	Rechargez le bac d'alimentation papier. Appuyez sur OK . Le produit s'est trouvé à court de toner pendant une impression.
Le périphérique n'imprime pas les télécopies.	Le bac d'alimentation papier est vide.	Chargez-le. Les télécopies reçues lorsque le bac est vide sont stockées en mémoire et imprimées une fois le bac rempli.
	L'option de réception sur PC est sélectionnée et les télécopies sont reçues par l'ordinateur.	Vérifiez si l'ordinateur est en train de recevoir des télécopies.
	Le produit a rencontré une erreur.	Vérifiez le message d'erreur sur le panneau de commande et reportez-vous à la section Messages d'erreur du télécopieur à la page 112 .
Les télécopies sont imprimées sur deux pages au lieu d'une.	La configuration de la réduction automatique est incorrecte.	Activez la réduction automatique.
	Les télécopies entrantes ont peut-être été envoyées sur des supports plus importants.	Réglez la réduction automatique de façon à autoriser l'impression de pages plus importantes sur une page.
Les télécopies reçues sont trop claires, vierges ou de mauvaise qualité.	La cartouche d'encre du produit s'est vidée pendant l'impression d'une télécopie.	Le produit stocke les dernières télécopies imprimées (la quantité de mémoire disponible détermine le nombre effectif de télécopies archivées pour réimpression). Remplacez la cartouche d'impression dès que possible, puis réimprimez la télécopie.
	La télécopie envoyée était trop claire.	Contactez l'expéditeur et demandez-lui de renvoyer la télécopie après modification du contraste.

Problèmes liés aux performances

Problème	Cause	Solution
La transmission ou la réception de télécopies s'effectue très lentement.	La télécopie peut-être très complexe, telle qu'une télécopie comportant de nombreux graphiques.	La transmission ou la réception des télécopies complexes est plus longue. La répartition des télécopies longues en de multiples tâches et la réduction de la résolution peuvent permettre d'augmenter la vitesse de transmission.
	La vitesse de transmission du modem du télécopieur de destination est lente.	Le produit envoie la télécopie uniquement à la vitesse de modem maximale prise en charge par le télécopieur de destination.
	La résolution à laquelle la télécopie a été envoyée ou reçue est peut-être trop élevée.	Pour recevoir la télécopie, contactez l'expéditeur et demandez-lui de réduire la résolution du document avant de renvoyer la télécopie. Pour envoyer la télécopie, réduisez la résolution, puis renvoyez la télécopie.
	La ligne téléphonique est peut-être parasitée.	Raccrochez et renvoyez la télécopie. Faites vérifier la ligne téléphonique par votre compagnie de téléphone. Si la télécopie est transmise via une ligne téléphonique numérique, contactez le fournisseur de services.
	La télécopie est envoyée via un appel international.	Attendez quelques instants de plus pour envoyer les tâches de télécopie à l'étranger.
	L'original possède un arrière-plan en couleur.	Réimprimez l'original avec un fond blanc et renvoyez la télécopie.
Les relevés d'activité de télécopie ou les rapports d'appels de télécopie sont imprimés à des heures inappropriées.	Les paramètres des relevés d'activité de télécopie ou des rapports d'appels sont incorrects.	Imprimez une page de configuration et recherchez l'heure d'impression des rapports.
Les sons émis par le produit sont trop élevés ou trop faibles.	Le paramètre de volume n'est peut-être pas correctement ajusté.	Réglez le paramètre de volume du produit.

11 Gestion et entretien du produit

- [Pages d'informations](#)
- [Utilisation du logiciel HP Toolbox](#)
- [Gestion des consommables](#)

Pages d'informations

Les pages d'informations se trouvent dans la mémoire du produit. Ces pages vous permettent de diagnostiquer et de résoudre les problèmes du produit.

 **REMARQUE :** Si la langue du produit n'a pas été définie correctement au cours de l'installation, vous pouvez la définir manuellement afin que les pages d'informations soient imprimées dans l'une des langues prises en charge. Changez la langue à l'aide du menu **Config. système** sur le panneau de commande. Reportez-vous à la section [Panneau de commande à la page 9](#).

Description de page	Comment imprimer la page
Page de configuration Indique les propriétés et les paramètres actuels du produit.	<ol style="list-style-type: none">1. Sur le panneau de commande du produit, appuyez sur Installation.2. Sélectionnez Rapports à l'aide des flèches, puis appuyez sur OK.3. Sélectionnez Rapport config. à l'aide des flèches, puis appuyez sur OK. <p>Une seconde page s'imprime également. Sur cette page, la section Réglages de télécopie fournit des informations sur les paramètres de télécopie du produit.</p>
Page de démonstration Contient des exemples de texte et de graphiques.	<ol style="list-style-type: none">1. Sur le panneau de commande du produit, appuyez sur Installation.2. Sélectionnez Rapports à l'aide des flèches, puis appuyez sur OK.3. Sélectionnez Page de démo à l'aide des flèches, puis appuyez sur OK.
Structure des menus Présente les menus du panneau de commande et les paramètres disponibles.	<ol style="list-style-type: none">1. Sur le panneau de commande du produit, appuyez sur Installation.2. Sélectionnez Rapports à l'aide des flèches, puis appuyez sur OK.3. Sélectionnez Structure de menu à l'aide des flèches, puis appuyez sur OK.
Rapports de télécopie	Pour plus d'informations sur les journaux et les rapports de télécopie, reportez-vous à la section Relevés et rapports de télécopie à la page 117 .

Utilisation du logiciel HP Toolbox

Effectuez une installation logicielle complète pour utiliser le logiciel HP Toolbox.

HP Toolbox est un programme que vous pouvez utiliser pour les tâches suivantes :

- Vérifier l'état du produit
- Configurer les paramètres du produit
- Configurer les messages contextuels d'alerte
- Afficher les informations de dépannage
- Afficher la documentation en ligne

Affichage du logiciel HP Toolbox

Ouvrez le logiciel HP Toolbox de l'une des façons suivantes :

- Dans la barre d'état système de Windows, cliquez deux fois sur l'icône du produit (🖨️).
- Dans le menu **Démarrer** de Windows, cliquez sur **Programmes** (ou sur **Tous les programmes** dans Windows XP), cliquez sur **HP**, puis sur **HP LaserJet M1319** et enfin sur **HP Toolbox**.

Le logiciel HP Toolbox contient les sections suivantes pour chaque produit dans la fenêtre Périphériques :

- **Etat**
- **Télécopie**

En plus de ces sections, chaque page contient les éléments communs suivants :

- **Acheter des consommables.**
- **Autres liens.**

Etat

Le dossier **Etat** contient des liens vers les pages principales suivantes :

- **Etat du périphérique.** Permet d'afficher des informations sur l'état du produit. Cette page indique l'état du produit (par exemple, bourrage papier ou bac vide). Après avoir corrigé un problème sur le produit, cliquez sur **Actualiser l'état** pour mettre à jour l'état du produit.

Télécopie

Utilisez l'onglet **Télécopie** du logiciel HP Toolbox pour effectuer les tâches de télécopie à partir de votre ordinateur. L'onglet **Télécopie** contient des liens vers les pages principales suivantes :

- **Tâches de télécopie.** Effectuez des tâches, telles que l'envoi d'une télécopie ou le vidage de la mémoire de télécopie, ou définissez le mode de réception de télécopie.
- **Répertoire de télécopies.** Ajoutez, modifiez ou supprimez des entrées dans l'annuaire du tout-en-un.

- **Journal des envois de télécopies.** Affichez toutes les télécopies récentes envoyées à partir du tout-en-un.
- **Journal de réception de télécopies.** Affichez toutes les télécopies récentes reçues par le tout-en-un.
- **Propriétés des données de télécopie.** Gérez l'espace de stockage des télécopies sur un ordinateur. Ces paramètres ne s'appliquent que si vous avez choisi d'envoyer ou de recevoir des télécopies à distance sur votre ordinateur.

Tâches de télécopie

Les trois options suivantes sont disponibles lorsque vous recevez une télécopie :

- Imprimer la télécopie. Vous pouvez également sélectionner une option afin qu'un message s'affiche sur votre ordinateur vous informant qu'une télécopie a été imprimée.
- Recevoir la télécopie sur votre ordinateur. Vous pouvez également sélectionner une option afin qu'un message s'affiche sur votre ordinateur vous informant qu'une télécopie est arrivée. Si le télécopieur est connecté à plusieurs ordinateurs, seulement un seul d'entre eux peut être désigné pour recevoir des télécopies.
- Retransmettre la télécopie vers un autre télécopieur.



REMARQUE : Vous devez cliquer sur **Appliquer** pour que les modifications prennent effet.

Répertoire de télécopie

Utilisez l'annuaire de télécopie de HP Toolbox pour ajouter des personnes ou des groupes à votre liste de numéros abrégés ou en supprimer, pour importer des annuaires provenant de différentes sources et pour mettre et tenir à jour votre liste de contacts.

- Pour ajouter un contact à votre liste de numéros abrégés, cochez la case en regard du numéro abrégé que vous souhaitez indiquer. Saisissez le nom du contact dans la fenêtre **Nom du contact**. Saisissez le numéro de fax dans la fenêtre **Numéro de fax**. Cliquez sur **Ajouter/Modifier**.
- Pour ajouter un groupe de contacts à votre liste de numéros abrégés, cochez la case en regard des numéros abrégés que vous souhaitez indiquer. Cliquez sur **Nouveau/Modifier groupe**. Double-cliquez sur un nom de contact dans la liste à gauche pour le déplacer vers la liste de groupes à droite ou bien, sélectionnez un nom à gauche, puis cliquez sur la flèche appropriée pour le déplacer vers la liste de groupes à droite. Vous pouvez également utiliser ces deux méthodes pour déplacer des noms de la droite vers la gauche. Lorsque vous avez créé un groupe, saisissez un nom dans la fenêtre **Nom du groupe**, puis cliquez sur **OK**.
- Pour modifier un code existant de numérotation rapide, cliquez n'importe où sur la ligne contenant le nom du contact pour le sélectionner, saisissez les modifications dans les fenêtres appropriées, puis cliquez sur **Ajouter/Modifier**. Vous pouvez également apporter directement les modifications dans le répertoire de l'annuaire en cliquant sur le code et en saisissant les modifications. Vérifiez qu'il n'y ait pas de coche dans la colonne **Sélectionner**.
- Pour modifier un code de numérotation de liste, cliquez n'importe où sur la ligne qui contient le nom de la liste pour la sélectionner, puis cliquez sur **Nouveau/Modifier groupe**. Apportez toutes les modifications requises, puis cliquez sur **OK**. Vous pouvez apporter les modifications au nom du groupe directement dans le répertoire de l'annuaire en cliquant sur le code et en saisissant les modifications. Vérifiez qu'il n'y ait pas de coche dans la colonne **Sélectionner**.

- Pour supprimer un code de la liste des numéros abrégés, sélectionnez l'élément et cliquez sur **Supprimer**.
- Pour déplacer des codes de numérotation rapide, vous pouvez sélectionner le code, puis cliquez sur **Déplacer** ou bien, vous pouvez sélectionner **Déplacer** et indiquer le code dans la boîte de dialogue. Sélectionnez **Ligne vide suivante** ou indiquez le numéro de la ligne sur laquelle vous souhaitez déplacer le code.

 **REMARQUE :** Si vous indiquez une ligne déjà remplie, le nouveau code écrase le code existant.

- Pour importer des contacts provenant d'un annuaire existant dans Lotus Notes, Outlook, ou Outlook Express, cliquez sur **Importer l'annuaire**. Sélectionnez le logiciel approprié, accédez au fichier approprié, puis cliquez sur **OK**. Vous pouvez également sélectionner des codes distincts de l'annuaire au lieu d'importer l'ensemble de l'annuaire.
- Pour sélectionner tous les codes de votre liste de numéros abrégés, cliquez sur l'en-tête de colonne **Sélectionner**.

En plus des valeurs numériques, les caractères suivants sont valides pour les numéros de fax :

- (
-)
- +
- -
- *
- #
- R
- W
- .
- ,
- <espace>

 **REMARQUE :** Vous devez cliquer sur **Appliquer** pour que les modifications prennent effet.

Journal des envois de télécopies

Le journal des envois de télécopies de HP Toolbox répertorie toutes les télécopies récemment envoyées ainsi que les informations qui leur sont associées, notamment la date et l'heure d'envoi, le numéro de tâche, le numéro de fax, le nombre de pages et les résultats.

Lorsque vous envoyez une télécopie à partir d'un ordinateur qui est connecté au tout-en-un, la télécopie contient un lien **Visualiser**. Le fait de cliquer sur ce lien ouvre une nouvelle page qui fournit des informations sur la télécopie.

Cliquez sur n'importe quel en-tête de colonne du journal des envois de télécopies pour trier à nouveau les informations de cette colonne dans un ordre croissant ou décroissant.

La colonne Résultats fournit l'état de la télécopie. Si la tentative de télécopie a échoué, cette colonne présente une description des raisons de l'échec.

 **REMARQUE :** Vous devez cliquer sur **Appliquer** pour que les modifications prennent effet.

Journal de réception de télécopies

Le journal de réception de télécopies de HP Toolbox fournit une liste de toutes les télécopies reçues récemment ainsi que des informations qui leur sont associées, y compris la date et l'heure de réception, le numéro de tâche, le numéro de fax, le nombre de pages, les résultats et la copie simplifiée de la télécopie.

Lorsque vous recevez une télécopie sur un ordinateur qui est connecté au tout-en-un, la télécopie contient le lien **Visualiser**. Le fait de cliquer sur ce lien ouvre une nouvelle page qui fournit des informations sur la télécopie.

Cliquez sur n'importe quel en-tête de colonne du journal de réception de télécopies pour trier à nouveau les informations de cette colonne dans un ordre croissant ou décroissant.

La colonne Résultats fournit l'état de la télécopie. Si la tentative de télécopie a échoué, cette colonne présente une description des raisons de l'échec.

 **REMARQUE :** Vous devez cliquer sur **Appliquer** pour que les modifications prennent effet.

Acheter des consommables

Ce bouton figurant en haut de chaque page vous dirige vers un site Web sur lequel vous pouvez commander des consommables. Vous devez avoir accès à Internet pour utiliser cette fonction.

Autres liens

Cette section contient des liens vers Internet. Vous devez avoir accès à Internet pour utiliser ces liens. Si vous utilisez une connexion à distance et que vous ne vous êtes pas connecté lors de l'ouverture initiale du logiciel HP Toolbox, vous devez le faire pour pouvoir visiter ces sites Web. Pour vous connecter, vous devrez peut-être fermer le logiciel HP Toolbox, puis l'ouvrir de nouveau.

- **Assistance instantanée HP.** Permet de se connecter au site Web de l'Assistance instantanée HP.
- **Assistance produit.** Permet de se connecter au site d'assistance du produit sur lequel vous pourrez rechercher de l'aide sur un problème précis.
- **Acheter des consommables.** Permet de commander des consommables sur le site Web de HP.
- **Enregistrement du produit.** Permet de se connecter au site Web d'enregistrement des produits HP.

Gestion des consommables

Vérification de l'état des consommables et commande

Vous pouvez vérifier l'état des consommables dans le panneau de commande du produit, en imprimant une page d'état des consommables ou en affichant l'utilitaire HP Toolbox. Hewlett-Packard vous recommande de passer commande d'une cartouche de remplacement dès que le premier message de niveau d'encre faible apparaît. Utilisez une nouvelle cartouche d'impression de marque HP pour obtenir les informations suivantes sur les consommables :

- Durée de vie restante de la cartouche
- Estimation du nombre de pages restantes
- Nombre de pages imprimées
- Autres informations sur les consommables

 **REMARQUE :** Vous pouvez configurer HP Toolbox de manière à être averti lorsque le niveau des consommables est faible.

Vérification de l'état des consommables par l'intermédiaire du panneau de commande

Consultez le panneau de commande du produit qui indique si la cartouche a un faible niveau d'encre ou est vide. Le panneau de commande signale également la première installation d'une cartouche d'impression non-HP.

Si le niveau des consommables est faible, vous pouvez commander des consommables par l'intermédiaire d'un revendeur HP local, par téléphone ou en ligne. Pour connaître les numéros de référence, reportez-vous à la section [Accessoires et informations de commande à la page 183](#). Visitez le site www.hp.com/go/ljsupplies pour commander en ligne.

Stockage des consommables

Suivez les recommandations suivantes pour le stockage des cartouches d'impression :

- Ne retirez pas la cartouche de son emballage tant que vous n'êtes pas prêt à l'utiliser.
-
- △ **ATTENTION :** Afin d'éviter tout dommage, n'exposez pas la cartouche d'impression à la lumière plus de quelques minutes.
-
- Pour connaître les températures de stockage et de fonctionnement, reportez-vous à la section [Spécifications environnementales à la page 193](#).
 - Stockez les consommables en position horizontale.
 - Stockez les consommables dans un endroit sombre et sec, éloigné des sources de chaleur et magnétiques.

Politique de HP en matière de consommables non-HP

Hewlett-Packard Company déconseille l'utilisation de consommables non-HP, qu'ils soient neufs ou reconditionnés. En effet, comme il ne s'agit pas de produits HP, HP n'a aucun contrôle sur leur conception ou leur qualité. L'entretien ou les réparations nécessaires après l'utilisation d'un consommable non-HP ne sont **pas** couverts par la garantie.

Service des fraudes HP

Appelez le service des fraudes HP si le produit ou l'utilitaire HP Toolbox indique que la cartouche d'impression n'est pas de marque HP alors que vous pensiez installer un consommable HP. HP vous aide à déterminer si le produit est authentique et prend des mesures pour résoudre le problème.

La cartouche d'impression n'est peut-être pas un consommable HP authentique si vous remarquez les problèmes suivants :

- Vous rencontrez de nombreux problèmes avec la cartouche d'impression.
- La cartouche d'impression n'a pas l'apparence habituelle (par exemple, la bandelette d'arrachage ou l'emballage est différent).

Aux Etats-Unis, appelez gratuitement le numéro suivant : 1-877-219-3183.

Hors des Etats-Unis, vous pouvez appeler en PCV. Composez le numéro de l'opérateur et demandez à appeler en PCV le numéro de téléphone suivant : 1-770-263-4745. Si vous ne parlez pas anglais, vous serez mis en contact avec un représentant du service des fraudes HP parlant votre langue. Si aucune des personnes parlant votre langue n'est disponible, un système d'interprétariat se met en route environ une minute après le début de l'appel. Ce système est un service qui traduit votre conversation avec le représentant du service des fraudes HP.

Recyclage des consommables

Pour installer une nouvelle cartouche d'impression HP, suivez les instructions fournies dans l'emballage du nouveau consommable ou reportez-vous au guide de mise en route.

Pour recycler les consommables, utilisez le carton d'emballage du consommable de remplacement. Utilisez l'étiquette de retour jointe pour renvoyer le consommable à recycler à HP. Pour plus d'informations, reportez-vous au guide de recyclage qui accompagne chaque article HP neuf. Pour plus d'informations sur le programme de recyclage HP, reportez-vous à la section [Consommables d'impression HP LaserJet à la page 197](#).

Redistribution d'encre

Si vous remarquez des zones plus claires ou décolorées sur la page imprimée, vous pouvez améliorer temporairement la qualité d'impression en redistribuant l'encre.

1. Retirez la cartouche d'impression de l'imprimante.
2. Pour redistribuer l'encre, secouez doucement la cartouche d'impression de l'avant vers l'arrière.

△ **ATTENTION :** Si vous renversez de l'encre sur vos vêtements, essuyez-la avec un chiffon sec et lavez le vêtement à l'eau froide. *De l'eau chaude fixerait l'encre dans le tissu.*

3. Réinsérez la cartouche d'impression dans l'imprimante et fermez la porte. Si l'impression reste trop claire ou de qualité inacceptable, installez une nouvelle cartouche d'impression.

Remplacement des consommables

Cartouche d'impression

1. Ouvrez la porte d'accès aux cartouches d'impression.

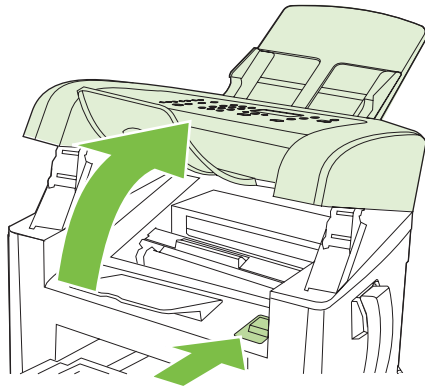

2. Attrapez la poignée de la cartouche et tirez-la pour retirer la cartouche. Reportez-vous aux informations de recyclage à l'intérieur de l'emballage de la cartouche d'impression.

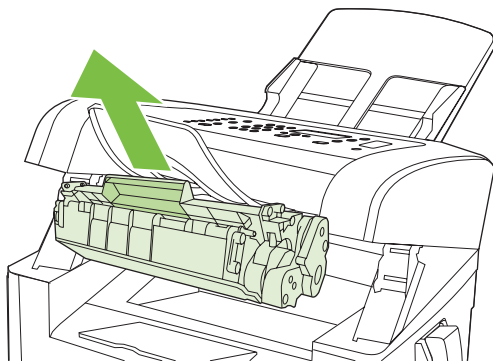

3. Retirez la nouvelle cartouche d'impression de son emballage, secouez-la, enlevez son emballage orange et tirez la languette orange afin de retirer totalement la bande adhésive.

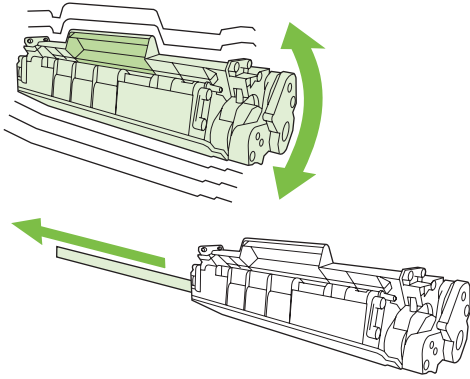

4. Insérez la cartouche dans le produit jusqu'à ce qu'elle s'enclenche.

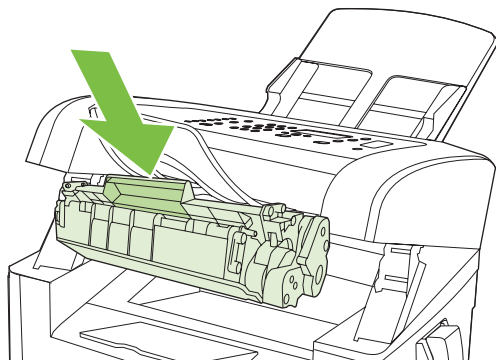

5. Fermez la porte d'accès aux cartouches d'impression.

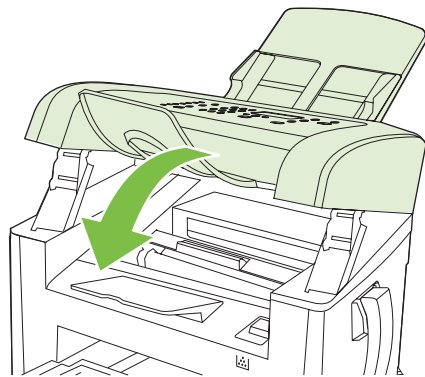

△ **ATTENTION :** Si vous tachez vos vêtements avec de l'encre, essuyez la tache à l'aide d'un chiffon sec, puis lavez le vêtement à l'eau froide. *L'eau chaude fixe l'encre dans le tissu.*

Nettoyage du produit

Nettoyage du circuit papier

Durant l'impression, des particules de papier, de toner et de poussière peuvent s'accumuler dans le produit. Au cours du temps, cette accumulation peut entraîner des problèmes de qualité d'impression,

tels que des taches de toner ou des traînées. Ce produit est doté d'un mode de nettoyage qui peut corriger et empêcher ces types de problèmes.

Taches

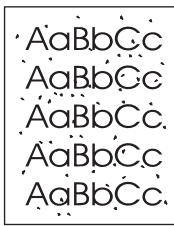

Traînées

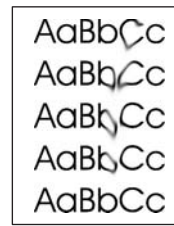

1. Appuyez sur **Installation**.
2. Recherchez le menu **Service** à l'aide des flèches, puis appuyez sur **OK**.
3. Sélectionnez **Mode de nettoyage** à l'aide des flèches, puis appuyez sur **OK**.
4. Chargez du papier au format Letter ou A4 ordinaire lorsque vous y êtes invité.
5. Appuyez de nouveau sur **OK** pour confirmer et démarrer le processus de nettoyage.

Une page est chargée lentement dans le produit. Ignorez la page lorsque le processus est terminé.

Nettoyage des parties externes

Utilisez un chiffon doux, humide et non pelucheux pour enlever la poussière, les taches et les salissures des parties externes du produit.

Mises à jour du micrologiciel

Les mises à jour du micrologiciel et les instructions d'installation pour ce produit sont disponibles à l'adresse www.hp.com/support/ljm1319. Cliquez sur **Téléchargement de pilotes et de logiciels**, cliquez sur le système d'exploitation, puis sélectionnez le téléchargement de micrologiciel correspondant au produit.

12 Résolution de problèmes

- [Liste de dépannage](#)
- [Restauration des valeurs usine par défaut](#)
- [Messages du panneau de commande](#)
- [Problèmes d'affichage du panneau de commande](#)
- [Suppression des bourrages](#)
- [Résolution des problèmes de qualité d'image](#)
- [Résolution des problèmes de connectivité](#)
- [Résolution des problèmes liés au logiciel](#)

Liste de dépannage

Suivez les étapes suivantes pour tenter de résoudre un problème lié au produit.

Numéro de l'étape	Etape de vérification	Problèmes possibles	Solutions
1	Le périphérique est-il sous tension ?	Absence d'alimentation due à une défaillance de la source d'alimentation, d'un câble, d'un interrupteur ou d'un fusible.	<ol style="list-style-type: none">1. Vérifiez que le produit est branché.2. Vérifiez que le câble d'alimentation est fonctionnel et que l'interrupteur de marche/arrêt est en position Marche.3. Vérifiez la source d'alimentation en branchant le produit directement sur la prise murale ou sur une autre prise.
2	Est-ce que le message Prêt s'affiche sur le panneau de commande du produit ? Le panneau de commande doit fonctionner sans afficher de messages d'erreur.	Le panneau de commande indique une erreur.	Reportez-vous à la section Messages du panneau de commande à la page 147 pour voir la liste des messages courants pouvant vous aider à résoudre l'erreur.
3	Est-ce que les pages d'informations s'impriment ? Imprimez une page de configuration. Reportez-vous à la section Pages d'informations à la page 132 .	Un message d'erreur apparaît sur le panneau de commande. Bourrages papier lors de l'impression.	Reportez-vous à la section Messages du panneau de commande à la page 147 pour voir la liste des messages courants pouvant vous aider à résoudre l'erreur. Assurez-vous que le support répond aux spécifications HP. Reportez-vous à la section Papier et supports d'impression à la page 37 . Nettoyez le circuit papier. Reportez-vous à la section Nettoyage du circuit papier à la page 140 .
4	Le produit effectue-t-il des copies ? Placez la page de configuration dans le BAA et effectuez une copie. Le rapport doit passer aisément dans le BAA et les exemplaires doivent s'imprimer sans problème de qualité d'impression.	Qualité de copie médiocre à partir du BAA. Bourrages papier lors de l'impression.	Nettoyez la bande de numérisation du BAA. Reportez-vous à la section Nettoyage de la bande et du plateau de la vitre du scanner à la page 74 . Assurez-vous que le support répond aux spécifications HP. Reportez-vous à la section Papier et supports d'impression à la page 37 . Nettoyez le circuit papier. Reportez-vous à la section Nettoyage du circuit papier à la page 140 .
5	Le produit envoie-t-il une télécopie ? Appuyez sur Lancer télécopie pour vérifier la présence d'une tonalité (en utilisant un combiné, si nécessaire). Essayez d'envoyer une télécopie.	La ligne téléphonique ne fonctionne pas ou le produit n'est pas branché à la ligne. Le cordon téléphonique est défectueux ou n'est pas branché dans le connecteur approprié.	Vérifiez que le produit est branché à une ligne téléphonique fonctionnant correctement. <ol style="list-style-type: none">1. Essayez de brancher le cordon téléphonique dans l'autre connecteur.2. Essayez un nouveau cordon téléphonique.

Numéro de l'étape	Etape de vérification	Problèmes possibles	Solutions
6	<p>Le produit reçoit-il les télécopies ?</p> <p>Utilisez un autre télécopieur pour envoyer une télécopie au produit, si possible.</p>	<p>Trop de périphériques téléphoniques sont branchés ou ils ne sont pas connectés dans l'ordre approprié.</p> <p>Les paramètres de télécopie du produit ne sont pas correctement définis.</p>	<p>Assurez-vous que le MFP HP LaserJet M1319 est le seul périphérique connecté à la ligne téléphonique et essayez à nouveau de recevoir la télécopie.</p> <p>Passer en revue et redéfinissez les paramètres de télécopie du produit. Reportez-vous à la section Modification des paramètres de télécopie à la page 88.</p>
7	<p>Le produit imprime-t-il depuis l'ordinateur ?</p> <p>Utilisez un programme de traitement de texte pour envoyer une tâche d'impression au produit.</p>	<p>Le logiciel n'est pas correctement installé ou une erreur s'est produite lors de son installation.</p> <p>Le câble n'est pas correctement branché.</p> <p>Un pilote incorrect est sélectionné.</p> <p>Il existe un problème lié au pilote de port dans Microsoft Windows.</p>	<p>Désinstallez, puis réinstallez le logiciel du produit. Vérifiez que vous suivez bien la procédure d'installation correcte et que vous utilisez le bon paramètre de port.</p> <p>Rebranchez le câble.</p> <p>Sélectionnez le pilote qui convient.</p> <p>Désinstallez, puis réinstallez le logiciel du produit. Vérifiez que vous suivez bien la procédure d'installation correcte et que vous utilisez le bon paramètre de port.</p>
8	<p>Est-ce que le produit numérise vers l'ordinateur ?</p> <p>Lancez une numérisation à partir du logiciel bureautique de base sur votre ordinateur.</p>	<p>Le câble n'est pas correctement branché.</p> <p>Le logiciel n'est pas correctement installé ou une erreur s'est produite lors de son installation.</p> <p>Si l'erreur persiste, mettez le produit hors tension, puis remettez-le sous tension.</p>	<p>Rebranchez le câble.</p> <p>Désinstallez, puis réinstallez le logiciel du produit. Vérifiez que vous suivez bien la procédure d'installation correcte et que vous utilisez le bon paramètre de port.</p>

Restauration des valeurs usine par défaut

La restauration des valeurs usine par défaut consiste à rétablir les paramètres définis en usine et également à effacer le nom et le numéro de téléphone figurant dans l'en-tête de télécopie, les numéros rapides et toutes les télécopies stockées dans la mémoire du produit.

△ **ATTENTION :** Cette procédure efface également tous les numéros et noms de télécopie associés aux touches et aux codes de numérotation rapide ; elle efface en outre les pages stockées en mémoire. La procédure redémarre ensuite automatiquement le produit.

1. Sur le panneau de commande du produit, appuyez sur **Installation**.
2. Sélectionnez **Service** à l'aide des flèches, puis appuyez sur **OK**.
3. Sélectionnez **Rest. régl usine.** à l'aide des flèches, puis appuyez sur **OK**.

Le produit redémarre automatiquement.

Messages du panneau de commande

La majorité des messages du panneau de commande a pour but de guider l'utilisateur lors d'une utilisation classique. Les messages du panneau de commande indiquent l'état de l'opération en cours et le nombre de pages sur la seconde ligne de l'affichage, si nécessaire. Lorsque le produit reçoit des données d'impression ou des commandes de numérisation, les messages du panneau de commande signalent cet état. En outre, des messages d'alerte, messages d'avertissement et messages d'erreur critique signalent les situations où une action peut être nécessaire.

Message d'alerte et d'avertissement

Les messages d'alerte et d'avertissement s'affichent de façon temporaire et peuvent exiger que l'utilisateur accuse réception du message en appuyant sur la touche **OK** pour continuer ou sur la touche **Annuler** pour annuler la tâche. Dans le cas de certains avertissements, il est possible que la tâche ne soit pas terminée ou que la qualité d'impression soit affectée. Si le message d'alerte ou d'avertissement est relatif à l'impression et que la fonction de reprise automatique est activée, le produit tente de reprendre la tâche d'impression après l'affichage de 10 secondes du message sans accusé de réception.

Tableaux des messages d'alerte et d'avertissement

Message du panneau de commande	Description	Action recommandée
Bourrage dans le circuit papier en alternance avec Ouvrez porte et suppr. bourrage	Le produit a détecté un bourrage dans le circuit papier.	Éliminez le bourrage de la zone indiquée sur le panneau de commande, puis suivez les instructions affichées. Reportez-vous à la section Suppression des bourrages à la page 151 .
Bourrage imprim. Dégager papier	Le produit a détecté un bourrage dans les bacs d'alimentation.	Éliminez le bourrage de la zone indiquée sur le panneau de commande, puis suivez les instructions affichées. Reportez-vous à la section Suppression des bourrages à la page 151 .
Erreur périph. Appuyez sur [OK].	Le produit a rencontré une erreur de communication interne.	Il ne s'agit que d'un message d'avertissement. L'impression peut être affectée.
Pg trop complexe Appuyez sur [OK].	Le produit n'a pas pu imprimer la page en cours en raison de sa complexité.	Appuyez sur la touche OK pour effacer le message. Laissez le produit terminer le travail ou appuyez sur Annuler pour annuler la tâche.
Réglages effacés	Le produit a effacé les paramètres de la tâche.	Entrez à nouveau les paramètres de la tâche appropriés.

Messages d'erreur critique

Les messages d'erreur critique peuvent indiquer différentes défaillances. Éteindre puis rallumer le produit peut résoudre le problème. Si une erreur critique persiste, le produit requiert peut-être une réparation.

Tableaux des messages d'erreur critique

Message du panneau de commande	Description	Action recommandée
50.1 Err. fusion Eteignez, puis rallumez	Le produit a rencontré une erreur matérielle interne.	<ol style="list-style-type: none">1. Mettez le multifonction hors tension à l'aide de l'interrupteur, puis attendez au moins 30 secondes.2. Si un protecteur de surtension est utilisé, retirez-le. Branchez le produit directement sur une prise murale.3. Mettez le produit sous tension et attendez qu'il s'initialise. <p>Si l'erreur persiste, contactez HP. Reportez-vous à la section www.hp.com/support/ljm1319 ou à la brochure d'assistance fournie avec le produit.</p>
50.2 Err. fusion Eteignez, puis rallumez	Le produit a rencontré une erreur matérielle interne.	<p>Mettez le produit hors tension à l'aide du bouton d'alimentation, attendez au moins 30 secondes puis remettez-le sous tension et attendez qu'il s'initialise.</p> <p>Si un protecteur de surtension est utilisé, retirez-le. Branchez le produit directement sur une prise murale. Mettez le produit sous tension à l'aide du bouton marche-arrêt.</p> <p>Si l'erreur persiste, contactez HP. Reportez-vous à la section www.hp.com/support/ljm1319 ou à la brochure d'assistance fournie avec le produit.</p>
50.3 Err. fusion Eteignez, puis rallumez	Le produit a rencontré une erreur matérielle interne.	<p>Mettez le produit hors tension à l'aide du bouton d'alimentation, attendez au moins 30 secondes puis remettez-le sous tension et attendez qu'il s'initialise.</p> <p>Si un protecteur de surtension est utilisé, retirez-le. Branchez le produit directement sur une prise murale. Mettez le produit sous tension à l'aide du bouton marche-arrêt.</p> <p>Si l'erreur persiste, contactez HP. Reportez-vous à la section www.hp.com/support/ljm1319 ou à la brochure d'assistance fournie avec le produit.</p>
50.8 Err. fusion Eteignez, puis rallumez	Le produit a rencontré une erreur matérielle interne.	<p>Mettez le produit hors tension à l'aide du bouton d'alimentation, attendez au moins 30 secondes puis remettez-le sous tension et attendez qu'il s'initialise.</p> <p>Si un protecteur de surtension est utilisé, retirez-le. Branchez le produit directement sur une prise murale. Mettez le produit sous tension à l'aide du bouton marche-arrêt.</p> <p>Si l'erreur persiste, contactez HP. Reportez-vous à la section www.hp.com/support/ljm1319 ou à la brochure d'assistance fournie avec le produit.</p>

Message du panneau de commande	Description	Action recommandée
50.9 Err. fusion Eteignez, puis rallumez	Le produit a rencontré une erreur matérielle interne.	<p>Mettez le produit hors tension à l'aide du bouton d'alimentation, attendez au moins 30 secondes puis remettez-le sous tension et attendez qu'il s'initialise.</p> <p>Si un protecteur de surtension est utilisé, retirez-le. Branchez le produit directement sur une prise murale. Mettez le produit sous tension à l'aide du bouton marche-arrêt.</p> <p>Si l'erreur persiste, contactez HP. Reportez-vous à la section www.hp.com/support/ljm1319 ou à la brochure d'assistance fournie avec le produit.</p>
52 Erreur scann. Eteignez, puis rallumez	Une erreur de numérisation s'est produite sur le produit.	<p>Mettez le produit hors tension à l'aide du bouton d'alimentation, attendez au moins 30 secondes puis remettez-le sous tension et attendez qu'il s'initialise.</p> <p>Si un protecteur de surtension est utilisé, retirez-le. Branchez le produit directement sur une prise murale. Mettez le produit sous tension à l'aide du bouton marche-arrêt.</p> <p>Si l'erreur persiste, contactez HP. Reportez-vous à la section www.hp.com/support/ljm1319 ou à la brochure d'assistance fournie avec le produit.</p>
54.1C Erreur Eteignez, puis rallumez	Le produit a rencontré une erreur matérielle interne.	<p>Mettez le produit hors tension à l'aide du bouton d'alimentation, attendez au moins 30 secondes puis remettez-le sous tension et attendez qu'il s'initialise.</p> <p>Si un protecteur de surtension est utilisé, retirez-le. Branchez le produit directement sur une prise murale. Mettez le produit sous tension à l'aide du bouton marche-arrêt.</p> <p>Si l'erreur persiste, contactez HP. Reportez-vous à la section www.hp.com/support/ljm1319 ou à la brochure d'assistance fournie avec le produit.</p>
Erreur comm. moteur	Le produit a rencontré une erreur matérielle interne.	<ol style="list-style-type: none"> 1. Mettez le multifonction hors tension à l'aide de l'interrupteur, puis attendez au moins 30 secondes. 2. Si un protecteur de surtension est utilisé, retirez-le. Branchez le produit directement sur une prise murale. 3. Mettez le produit sous tension et attendez qu'il s'initialise. <p>Si l'erreur persiste, contactez HP. Reportez-vous à la section www.hp.com/support/ljm1319 ou à la brochure d'assistance fournie avec le produit.</p>

Problèmes d'affichage du panneau de commande

△ **ATTENTION :** L'électricité statique peut provoquer l'apparition de lignes noires ou de points sur le panneau de commande du produit. Ne touchez pas le panneau de commande si vous pensez être chargé en électricité statique (par exemple, en marchant sur un tapis dans un environnement sec).

Des lignes ou des points indésirables apparaissent sur l'écran du panneau de commande, ou l'écran s'efface lorsque le produit est exposé à un champ électrique ou magnétique. Pour résoudre ce problème, procédez aux étapes suivantes :

1. Mettez le produit hors tension.
2. Retirez le produit du champ électrique ou magnétique.
3. Remettez le produit sous tension.

Suppression des bourrages

Causes des bourrages

Le papier ou tout autre support d'impression peut parfois se bloquer lors d'une impression. Il existe plusieurs causes possibles, parmi lesquelles :

- Les bacs d'alimentation sont mal ou trop chargés, ou les guides papier ne sont pas correctement réglés.
- Un support est inséré dans ou supprimé du bac d'alimentation au cours d'une tâche d'impression ou le bac d'alimentation est retiré du produit au cours d'une même tâche.
- La porte de la cartouche est ouverte au cours de l'impression.
- Trop de feuilles se sont accumulées dans une zone de sortie ou bloquent cette zone.
- Le support d'impression utilisé ne correspond pas aux spécifications HP. Reportez-vous à la section [Papier et supports d'impression à la page 37](#).
- Le support est endommagé ou comporte des objets étrangers, tels que des trombones ou des agrafes.
- L'environnement de stockage du support d'impression est trop humide ou trop sec. Reportez-vous à la section [Papier et supports d'impression à la page 37](#).

Recherche de l'emplacement des brouillages

Les brouillages peuvent se produire aux emplacements suivants :

- Dans le bac d'alimentation automatique (BAA)
- Dans les zones d'alimentation
- Dans les zones de sortie
- A l'intérieur du produit

Recherchez et retirez le brouillage conformément aux instructions qui figurent dans les pages suivantes. Si l'emplacement du brouillage n'est pas évident, inspectez d'abord l'intérieur du produit.

Des particules d'encre peuvent rester dans le produit après un brouillage. Ce problème disparaît généralement après l'impression de quelques feuilles.

Suppression des brouillages du bac d'alimentation automatique (BAA)

Il arrive parfois que du papier se coince pendant une opération de copie, de numérisation ou de télécopie.

△ **ATTENTION :** Pour éviter d'endommager le produit, n'utilisez pas d'originaux comportant du ruban de correction, du correcteur liquide, des trombones ou des agrafes. Ne chargez pas non plus des photographies, des originaux de petite taille ou fragiles dans le bac d'alimentation automatique.

1. Ouvrez le capot du BAA.

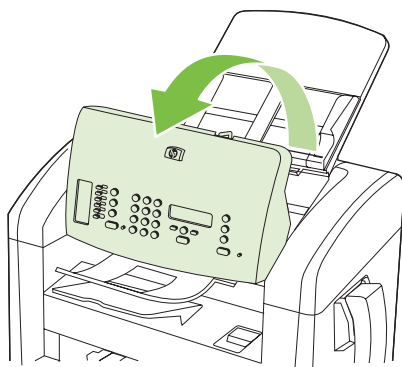

2. Retirez avec précaution les supports bloqués. Essayez de retirer délicatement la page en évitant de la déchirer.

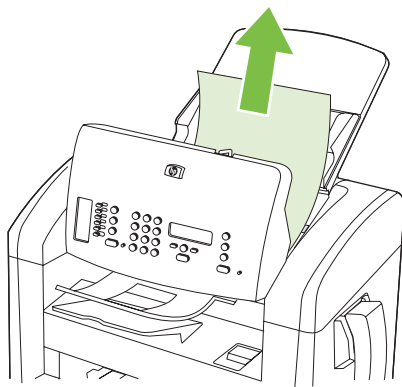

3. Fermez le capot du BAA.

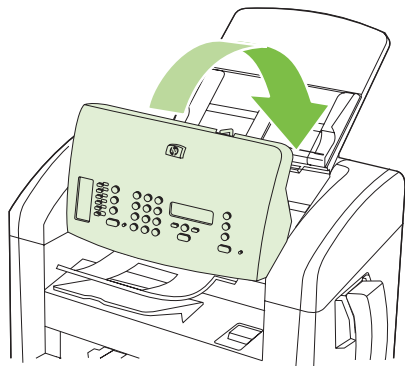

Suppression des bouchages des zones des bacs d'alimentation

△ **ATTENTION :** N'utilisez pas d'objets coupants, comme des pincettes ou des pinces à épiler, pour retirer les bouchages. Les dommages causés par des objets coupants ne sont pas couverts par la garantie.

Lorsque vous retirez un bouchage, retirez les supports bloqués sans les courber. Le fait de retirer le support qui forme le bouchage en courbant le support peut endommager le produit.

📄 **REMARQUE :** Selon l'emplacement du bouchage, certaines des étapes suivantes peuvent s'avérer inutiles.

1. Ouvrez la porte d'accès aux cartouches d'impression.

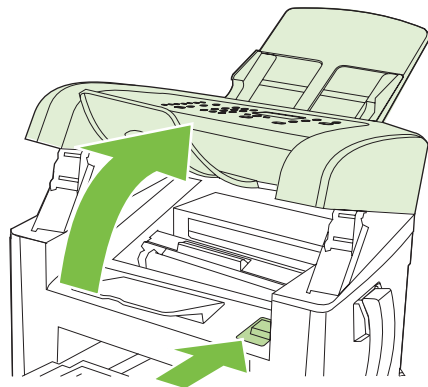

2. Procédez de l'une des manières suivantes :

- S'il y a du papier, saisissez à deux mains la partie la plus visible du support (même s'il s'agit du milieu), puis dégagez-la doucement du produit.
- Si aucun support n'est visible, retirez la cartouche d'impression et faites pivoter le guide de supports supérieur. Retirez doucement le papier du produit en le tirant vers le haut.

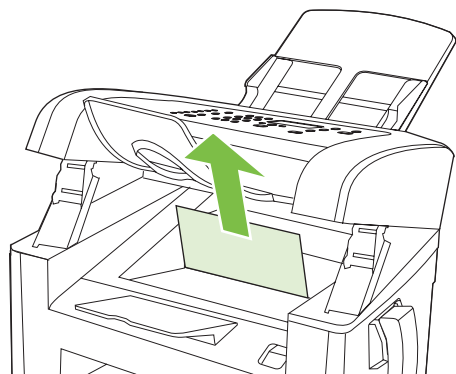

3. Fermez la porte d'accès aux cartouches d'impression.

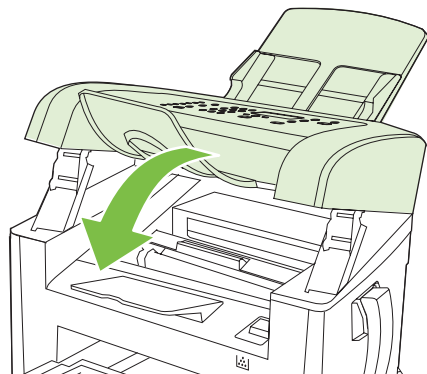

4. Ouvrez le bac 1.

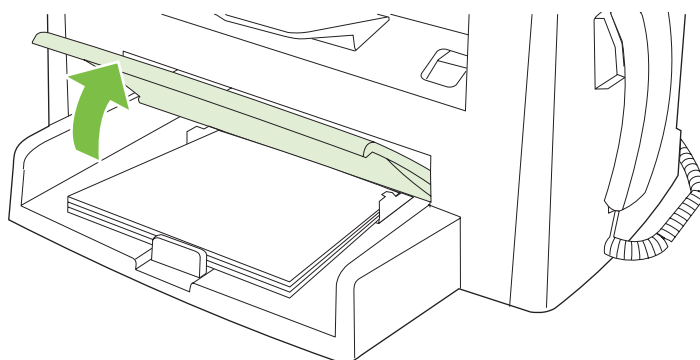

5. Saisissez à deux mains la partie du papier la plus visible (même s'il s'agit du milieu), puis dégagez-la doucement du produit.

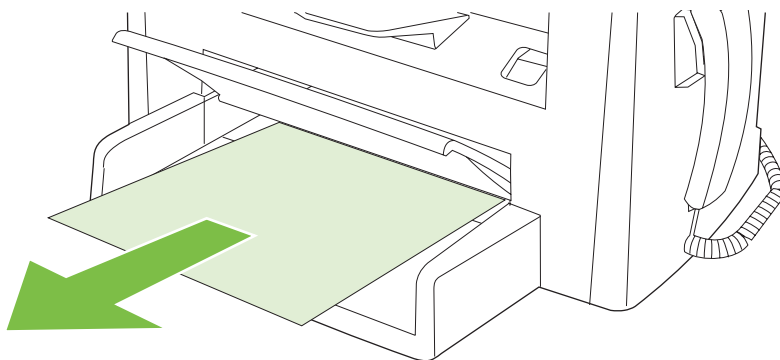

6. Fermez le bac 1.

Suppression des brouillages du bac de sortie

△ **ATTENTION :** N'utilisez pas d'objets coupants, comme des pincettes ou des pinces à épiler, pour retirer les brouillages. Les dommages causés par des objets coupants ne sont pas couverts par la garantie.

Saisissez à deux mains la partie la plus visible du papier qui forme le brouillage (même s'il s'agit du milieu), puis dégagez-la doucement du produit.

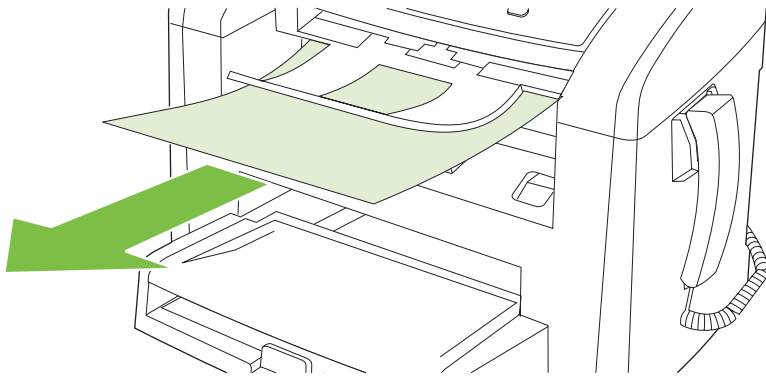

Suppression de brouillages dans la zone de la cartouche d'impression

- △ **ATTENTION :** N'utilisez pas d'objets coupants, comme des pincettes ou des pinces à épiler, pour retirer les brouillages. Les dommages causés par des objets coupants ne sont pas couverts par la garantie.

Lorsque vous retirez un brouillage, retirez les supports bloqués sans les courber. Le fait de retirer le support qui forme le brouillage en courbant le support peut endommager le produit.

1. Ouvrez la porte de la cartouche d'impression et retirez la cartouche.

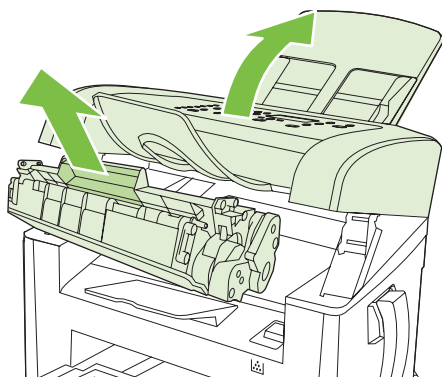

- △ **ATTENTION :** Pour ne pas risquer d'endommager la cartouche, ne l'exposez pas directement à la lumière.

2. Saisissez à deux mains la partie du papier la plus visible (même s'il s'agit du milieu), puis dégagez-la doucement du produit.

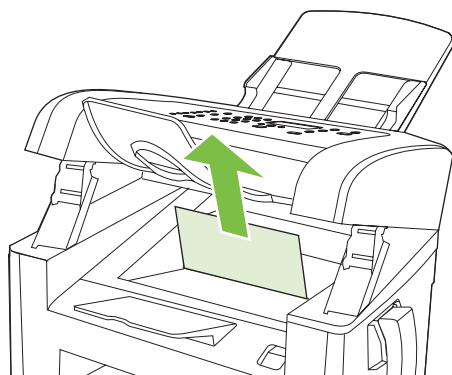

3. Changez la cartouche d'impression et fermez la porte.

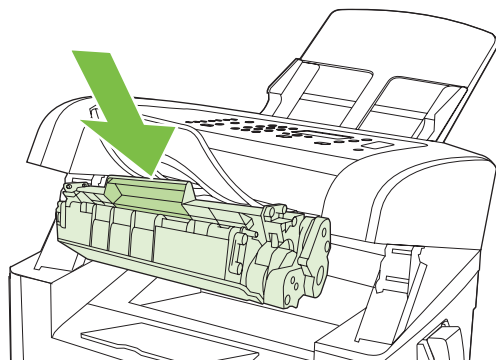

Conseils pour éviter les bourrages fréquents

- Assurez-vous que le bac d'alimentation n'est pas surchargé. La capacité du bac d'alimentation dépend du type de support d'impression utilisé.
- Vérifiez que les guides papier sont correctement réglés.
- Vérifiez que le bac d'alimentation est bien en place.
- N'ajoutez pas de feuilles dans le bac d'alimentation pendant l'impression.
- Utilisez uniquement les types et formats de supports recommandés par HP. Pour plus d'informations sur les types de supports, reportez-vous à la section [Papier et supports d'impression à la page 37](#).
- Veillez à ne pas déramer le support avant de le charger dans un bac. Pour décoller les feuilles, tenez fermement le support dans vos mains, puis tordez-le en faisant pivoter vos mains dans les directions opposées.
- Ne laissez pas les feuilles s'empiler dans le bac de sortie. Le type de support d'impression et la quantité d'encre utilisés jouent sur la capacité du bac de sortie.
- Vérifiez les connexions de l'alimentation. Vérifiez que le cordon d'alimentation qui relie le produit à la source d'alimentation est fermement branché. Branchez le cordon d'alimentation sur une prise avec mise à la terre.
- Vérifiez que le levier du BAA est configuré de manière appropriée pour les documents d'une seule page ou de plusieurs pages.
- Pour éviter d'endommager le produit, n'utilisez pas d'originaux comportant du ruban de correction, du correcteur liquide, des trombones ou des agrafes. Ne chargez pas non plus des photographies, des originaux de petite taille ou fragiles dans le bac d'alimentation automatique.

Résolution des problèmes de qualité d'image

Problèmes d'impression



Problèmes de qualité d'impression



Il se peut que vous ayez parfois des problèmes de qualité d'impression. Les informations qui figurent dans les sections suivantes vous permettent d'identifier et de résoudre ces problèmes.

 **REMARQUE :** Si vous rencontrez des problèmes de copie, reportez-vous à la section [Problèmes de copie à la page 168](#).

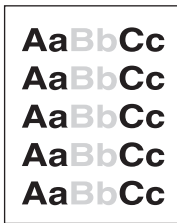
Problèmes généraux de qualité d'impression

Les exemples suivants montrent une feuille de papier de format Lettre sortie du produit le bord court en premier. Ces exemples illustrent les problèmes qui affectent toutes les pages que vous imprimez. Les paragraphes ci-après récapitulent la cause et la solution type des problèmes illustrés par les exemples suivants.

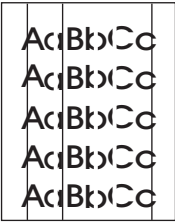
Problème	Cause	Solution
Impression trop claire ou décolorée.	Le support utilisé n'est peut-être pas conforme aux spécifications HP.	Utilisez un support conforme aux spécifications HP. Reportez-vous à la section Papier et supports d'impression à la page 37 .
	La cartouche d'impression est peut-être défectueuse ou son niveau d'encre est bas. Si vous utilisez des cartouches d'impression non-HP, aucun message n'apparaît sur le panneau de commande du produit.	Remplacez la cartouche d'impression. Reportez-vous à la section Cartouche d'impression à la page 139 . Si la cartouche n'est pas vide ou si le niveau d'encre n'est pas bas, inspectez le cylindre d'encre pour vérifier s'il n'est pas endommagé. Si tel est le cas, remplacez la cartouche d'impression.
	Si l'ensemble de la page est clair, le réglage de la densité d'impression est trop bas ou EconoMode doit être activé.	Dans les propriétés du produit, réglez la densité de l'impression et désactivez l'option EconoMode.
Des traces de toner apparaissent.	Le support utilisé n'est peut-être pas conforme aux spécifications HP.	Utilisez un support conforme aux spécifications HP. Reportez-vous à la section Papier et supports d'impression à la page 37 .
	Le circuit papier nécessite peut-être un nettoyage.	Nettoyez le circuit papier. Reportez-vous à la section Nettoyage du circuit papier à la page 140 .

Problème	Cause	Solution
<p>Des caractères se révèlent manquants.</p> 	<p>Une feuille de support d'impression est peut-être défectueuse.</p> <p>L'humidité du papier est irrégulière ou le papier présente des zones humides en surface.</p> <p>Le lot de papier est défectueux. Les procédés de fabrication de certains papiers les rendent par endroit réfractaires au toner.</p>	<p>Imprimez à nouveau.</p> <p>Essayez un autre type de papier, tel qu'un papier de haute qualité utilisé dans les imprimantes laser. Reportez-vous à la section Papier et supports d'impression à la page 37.</p>
	<p>La cartouche d'impression est peut-être défectueuse ou son niveau d'encre est bas.</p>	<p>Remplacez la cartouche d'impression. Reportez-vous à la section Cartouche d'impression à la page 139.</p> <p>Si l'erreur persiste, contactez HP. Reportez-vous à la section www.hp.com/support/ljm1319 ou à la brochure d'assistance fournie avec le produit.</p>
<p>Des traînées ou des bandes verticales apparaissent sur la page.</p> 	<p>La cartouche d'impression est peut-être défectueuse. Si vous utilisez des cartouches d'impression non-HP, aucun message n'apparaît sur le panneau de commande du produit.</p>	<p>Remplacez la cartouche d'impression. Reportez-vous à la section Cartouche d'impression à la page 139.</p>
<p>La quantité d'ombrage en arrière-plan devient inacceptable.</p> 	<p>Le support utilisé n'est peut-être pas conforme aux spécifications HP.</p> <p>Le bac d'alimentation prioritaire en feuille à feuille n'est peut-être pas installé correctement.</p> <p>Le réglage de la densité d'impression est trop élevé.</p> <p>Un environnement trop sec (à faible degré d'hygrométrie) augmente parfois la quantité d'ombrage en arrière-plan.</p> <p>La cartouche d'impression est peut-être défectueuse ou son niveau d'encre est bas. Si vous utilisez des cartouches d'impression non-HP, aucun message n'apparaît sur le panneau de commande du produit.</p>	<p>Utilisez un papier de plus faible grammage standard. Reportez-vous à la section Papier et supports d'impression à la page 37.</p> <p>Vérifiez que ce bac est en place.</p> <p>Diminuez la densité d'impression. Ceci réduit le niveau de gris de l'arrière-plan.</p> <p>Vérifiez l'environnement du produit.</p> <p>Remplacez la cartouche d'impression. Reportez-vous à la section Cartouche d'impression à la page 139.</p>

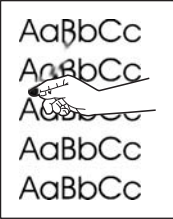
Problème	Cause	Solution
<p>Des traînées d'encre apparaissent sur le support.</p> 	<p>Le support utilisé n'est peut-être pas conforme aux spécifications HP.</p>	<p>Utilisez un support conforme aux spécifications HP. Reportez-vous à la section Papier et supports d'impression à la page 37.</p>
	<p>Si des traînées d'encre apparaissent sur le bord avant du papier, les guides sont sales ou des particules se sont accumulées dans le chemin d'impression.</p>	<p>Nettoyez les guides papier et le circuit papier. Reportez-vous à la section Nettoyage du circuit papier à la page 140.</p>
	<p>La cartouche d'impression est peut-être défectueuse. Si vous utilisez des cartouches d'impression non-HP, aucun message n'apparaît sur le panneau de commande du produit.</p>	<p>Remplacez la cartouche d'impression. Reportez-vous à la section Cartouche d'impression à la page 139.</p>
	<p>La température de l'unité de fusion est peut-être trop basse.</p>	<p>Dans le pilote de l'imprimante, vérifiez que le type de support approprié est sélectionné.</p> <p>Utilisez la fonction d'archivage d'impression pour améliorer la fusion de l'encre. Reportez-vous à la section Archiver impr. à la page 58.</p>
<p>L'encre laisse facilement des traînées si vous la touchez.</p> 	<p>Le produit n'est pas configuré pour imprimer sur le type de support souhaité.</p>	<p>Dans le pilote d'imprimante, sélectionnez l'onglet Papier/Qualité et définissez l'option Type de papier selon le type de support sur lequel vous imprimez. L'impression risque d'être ralentie si vous utilisez du papier de fort grammage.</p>
	<p>Le support utilisé n'est peut-être pas conforme aux spécifications HP.</p>	<p>Utilisez un support conforme aux spécifications HP. Reportez-vous à la section Papier et supports d'impression à la page 37.</p>
	<p>Le circuit papier nécessite peut-être un nettoyage.</p>	<p>Nettoyez le produit. Reportez-vous à la section Nettoyage du circuit papier à la page 140.</p>
	<p>La source d'alimentation est peut-être défectueuse.</p>	<p>Branchez directement le produit sur une prise murale sans utiliser de rallonge.</p>
	<p>La température de l'unité de fusion est peut-être trop basse.</p>	<p>Utilisez la fonction d'archivage d'impression pour améliorer la fusion de l'encre. Reportez-vous à la section Archiver impr. à la page 58.</p>

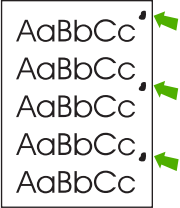
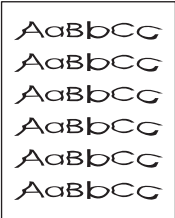
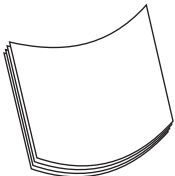
Problème	Cause	Solution
<p>Des marques apparaissent de façon répétitive sur la page à intervalles réguliers.</p> 	<p>Le produit n'est pas configuré pour imprimer sur le type de support souhaité.</p>	<p>Dans le pilote de l'imprimante, vérifiez que le type de support approprié est sélectionné. L'impression risque d'être ralentie si vous utilisez du papier de fort grammage.</p>
	<p>Les composants internes sont peut-être maculés d'encre.</p>	<p>Ce problème disparaît généralement après l'impression de quelques pages supplémentaires.</p>
	<p>Le circuit papier nécessite peut-être un nettoyage.</p>	<p>Nettoyez le produit. Reportez-vous à la section Nettoyage du circuit papier à la page 140.</p>
	<p>La cartouche d'encre est peut-être défectueuse.</p>	<p>Si le même défaut se reproduit toujours au même endroit sur la page, installez une cartouche d'impression HP neuve. Reportez-vous à la section Cartouche d'impression à la page 139.</p>
<p>La page imprimée contient des caractères mal formés.</p> 	<p>Le support utilisé n'est peut-être pas conforme aux spécifications HP.</p>	<p>Utilisez un autre type de papier, tel qu'un papier de haute qualité utilisé dans les imprimantes laser. Reportez-vous à la section Papier et supports d'impression à la page 37.</p>
	<p>Si les caractères sont mal formés, produisant un effet d'ondulation, le scanner du laser doit peut-être être réparé.</p>	<p>Vérifiez que le problème se produit également sur la page de configuration. Si tel est le cas, contactez HP. Reportez-vous à la section www.hp.com/support/ljm1319 ou à la brochure d'assistance fournie avec le produit.</p>
<p>La page imprimée est gondolée ou ondulée.</p> 	<p>Le produit n'est pas configuré pour imprimer sur le type de support souhaité.</p>	<p>Dans le pilote de l'imprimante, vérifiez que le type de support approprié est sélectionné.</p>
		<p>Si le problème persiste, sélectionnez un type de support qui utilise une température d'unité de fusion plus basse, comme des transparents ou des supports légers.</p>
	<p>Le support est peut-être resté trop longtemps dans le bac d'alimentation.</p>	<p>Retournez la pile de support dans le bac. Egalement, essayez de tourner le support à 180° dans le bac d'alimentation.</p>
	<p>Le support utilisé n'est peut-être pas conforme aux spécifications HP.</p>	<p>Utilisez un autre type de papier, tel qu'un papier de haute qualité utilisé dans les imprimantes laser. Reportez-vous à la section Papier et supports d'impression à la page 37.</p>
	<p>Une température élevée et une forte humidité peuvent être à l'origine d'un gondolage du papier.</p>	<p>Vérifiez l'environnement du produit.</p>
	<p>Il se peut que la température de fusion gondole le support.</p>	<p>Sur le panneau de commande du produit, activez le paramètre Réd courb papier dans le menu Service.</p>

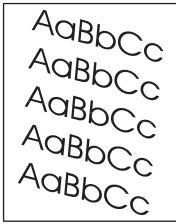
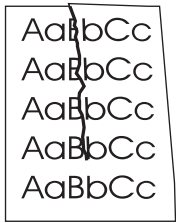
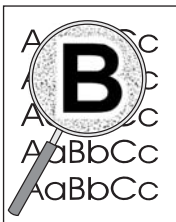
Problème	Cause	Solution
<p>Le texte ou les graphiques de la page imprimée sont inclinés.</p> 	<p>Le support n'est peut-être pas chargé correctement ou le bac d'alimentation est peut-être trop rempli.</p>	<p>Vérifiez que le support est correctement chargé et que les guides papier ne sont pas trop serrés contre la pile, ou au contraire trop lâches. Reportez-vous à la section Chargement du papier et des supports d'impression à la page 42.</p>
	<p>Le support utilisé n'est peut-être pas conforme aux spécifications HP.</p>	<p>Utilisez un autre type de papier, tel qu'un papier de haute qualité utilisé dans les imprimantes laser. Reportez-vous à la section Papier et supports d'impression à la page 37.</p>
<p>La page imprimée contient des froissures ou des plis.</p> 	<p>Le support n'est peut-être pas chargé correctement ou le bac d'alimentation est peut-être trop rempli.</p>	<p>Retournez la pile de papier ou essayez de tourner le papier de 180° dans le bac d'alimentation.</p>
	<p>Il y a peut-être un bourrage dans le circuit papier.</p>	<p>Vérifiez que le support est correctement chargé et que les guides papier ne sont pas trop serrés contre la pile, ou au contraire trop lâches. Reportez-vous à la section Chargement du papier et des supports d'impression à la page 42.</p> <p>Supprimez tous les bourrages du produit. Reportez-vous à la section Suppression des bourrages à la page 151.</p>
	<p>Le support utilisé n'est peut-être pas conforme aux spécifications HP.</p>	<p>Utilisez un autre type de papier, tel qu'un papier de haute qualité utilisé dans les imprimantes laser. Reportez-vous à la section Papier et supports d'impression à la page 37.</p>
	<p>Des poches d'air à l'intérieur des enveloppes peuvent les froisser.</p>	<p>Retirez l'enveloppe, aplatissez-la et tentez une nouvelle impression.</p>
<p>De l'encre apparaît autour des caractères imprimés.</p> 	<p>Il se peut que le support soit mal chargé.</p> <p>Si de l'encre s'étale en grande quantité autour des caractères, le papier est probablement très résistant.</p>	<p>Retournez la pile de papier dans le bac.</p> <p>Utilisez un autre type de papier, tel qu'un papier de haute qualité utilisé dans les imprimantes laser. Reportez-vous à la section Papier et supports d'impression à la page 37.</p>

Problème	Cause	Solution
<p>Une image qui apparaît en haut de la page (en noir sur blanc) se répète sur toute la page (sur un fond gris).</p> 	<p>Les paramètres du logiciel peuvent affecter l'impression de l'image.</p>	<p>A partir de votre application, modifiez la nuance (l'obscurité) du fond sur lequel apparaît l'image répétée.</p> <p>A partir de votre application, faites pivoter la page de 180° pour imprimer d'abord l'image la plus claire.</p>
	<p>L'ordre d'impression des images peut affecter l'impression.</p>	<p>Changez l'ordre dans lequel les images sont imprimées. Par exemple, l'image la plus claire apparaît en haut de la page et la plus foncée en bas de la page.</p>
	<p>Une surtension peut avoir affecté le produit.</p>	<p>Si ce problème se reproduit au cours d'une impression, éteignez le produit pendant 10 minutes, puis rallumez-le pour relancer l'impression.</p>

Problèmes de gestion du support

Utilisez les informations de cette section si le produit connaît des problèmes de gestion du support.

Instructions relatives aux supports d'impression

- Pour un résultat optimal, vérifiez que le papier est de bonne qualité, sans coupures, déchirures, accrocs, taches, particules, poussières, plis, vides, agrafes, bords recourbés ou tordus.
- Pour obtenir une qualité d'impression optimale, utilisez un type de papier lisse. En général, vous obtenez de meilleurs résultats avec un support plus lisse
- En cas de doute sur le type de papier que vous chargez (papier de luxe ou recyclé, par exemple), reportez-vous à l'étiquette sur l'emballage du papier.
- N'utilisez pas des supports conçus pour les imprimantes à jet d'encre uniquement. Utilisez des supports d'impression conçus pour les imprimantes laser.
- N'insérez pas de papier à en-tête imprimé avec une encre à basse température, telle que celle utilisée pour certains types de thermographie.
- N'utilisez pas de papier à en-tête en relief ou relevé.
- Le produit fait appel à la chaleur et à la pression pour fixer l'encre sur le papier. Vérifiez que l'encre utilisée sur le papier coloré ou sur les formulaires préimprimés est compatible avec la température de fusion (200 °C pendant 0,1 seconde).

△ **ATTENTION :** Le non-respect de ces instructions peut entraîner des bourrages papier ou risque d'endommager le produit.

Résolution des problèmes de supports d'impression

Certains problèmes de support nuisent à la qualité d'impression, provoquent des bourrages ou risquent d'endommager le produit.

Problème	Cause	Solution
Qualité d'impression ou fixation de l'encre médiocre	Le papier est trop humide, trop rugueux, trop épais, trop lisse ou gaufré, ou il provient d'un lot défectueux.	Essayez un autre type de papier, entre 100 et 250 Sheffield, avec un taux d'humidité de 4 à 6 %.
Caractères manquants, bourrage ou gondolage	Le papier n'a pas été stocké correctement.	Stockez le papier à plat dans son emballage hermétique.
	Le papier présente des différences entre le recto et le verso.	Retournez le papier.
Gondolage excessif	Le papier est trop humide, le sens des fibres est incorrect ou les fibres sont courtes.	Utilisez du papier sens machine.
	Il existe des différences entre le recto et le verso du papier.	Retournez le papier.
	La température de fusion élevée gondole le support.	Activez l'option Réd courb papier . Sur le panneau de commande, appuyez sur Installation , sélectionnez Service à l'aide des flèches, puis appuyez sur OK . Sélectionnez Réd courb papier à l'aide des flèches, appuyez sur OK , sélectionnez Activé à l'aide des flèches, puis appuyez sur OK .
Bourrage, endommagement du produit	Le papier est découpé ou perforé.	Utilisez du papier qui n'est ni découpé ni perforé.
Problèmes d'alimentation	Les bords du papier sont abîmés.	Utilisez du papier de haute qualité conçu pour les imprimantes laser.
	Il existe des différences entre le recto et le verso du papier.	Retournez le papier.
	Le papier est trop humide, trop rugueux, trop épais, trop lisse ou gaufré, le sens de ses fibres est incorrect, ses fibres sont trop courtes ou il provient d'un lot défectueux.	Essayez un autre type de papier, entre 100 et 250 Sheffield, avec un taux d'humidité de 4 à 6 %. Utilisez du papier sens machine.
L'impression est inclinée (de travers)	Les guides papier ne sont peut-être pas correctement réglés.	Retirez tous les supports du bac d'alimentation, déramez la pile, puis chargez le support de nouveau dans le bac d'alimentation. Réglez les guides papier sur la largeur et la longueur du support utilisé, puis relancez l'impression.
Plusieurs feuilles sont entraînées en même temps.	Le bac du support est peut-être surchargé.	Retirez tout le papier du bac, puis remplacez une partie du support dans le bac. Reportez-vous à la section Chargement du papier et des supports d'impression à la page 42 .
	Le support est peut-être froissé, plié ou endommagé.	Vérifiez que le support n'est pas froissé, plié ni endommagé. Imprimez sur un support provenant d'un autre paquet ou d'un paquet neuf.
	Le support a peut-être été déramé avant d'être chargé.	Chargez du support n'ayant pas été déramé. Décollez la rame en tordant la pile de papier.
	Il se peut que le support soit trop sec.	Chargez un autre support stocké correctement.

Problème	Cause	Solution
Le produit ne prélève pas le papier dans le bac d'alimentation.	Le produit est peut-être en mode d'alimentation manuelle.	<ul style="list-style-type: none"> • Si Alimentation manuelle apparaît sur l'écran du panneau de commande, appuyez sur OK pour imprimer la tâche. • Assurez-vous que le produit n'est pas en mode d'alimentation manuelle et relancez la tâche d'impression.
	Le rouleau d'entraînement est peut-être sale ou endommagé.	Contactez HP. Reportez-vous à la section www.hp.com/support/ljm1319 ou à la brochure d'assistance fournie avec le produit.
	La commande de réglage de longueur du papier du bac 1 est définie sur une longueur supérieure au format du support.	Régalez la commande de réglage de longueur du papier sur la longueur appropriée.

Problèmes liés aux performances

Suivez les conseils de cette section si les pages qui sortent du produit sont vierges ou si le produit n'imprime aucune page.

Problème	Cause	Solution
Les pages sont imprimées mais sont vierges.	La bande adhésive de scellage est peut-être encore dans la cartouche d'impression.	Vérifiez que la bande adhésive de scellage a été complètement retirée de la cartouche d'impression.
	Le document contient peut-être des pages vierges.	Vérifiez le document.
	Le produit ne fonctionne peut-être pas correctement.	Pour tester le produit, imprimez une page de configuration. Reportez-vous à la section Pages d'informations à la page 132.
	Certains types de supports peuvent ralentir la tâche d'impression.	Imprimez sur un type de support différent.
Les pages ne s'impriment pas.	Le produit n'entraîne peut-être pas correctement le support.	Reportez-vous à la section Problèmes de gestion du support à la page 164.
	Le support est peut-être coincé dans le produit.	Éliminez le bourrage. Reportez-vous à la section Suppression des bourrages à la page 151.
	Le câble USB est peut-être défectueux ou incorrectement branché.	<ul style="list-style-type: none">• Débranchez, puis rebranchez les deux extrémités du câble USB.• Essayez d'imprimer une tâche déjà imprimée.• Essayez d'utiliser un autre câble USB.
	Le produit n'est peut-être pas défini comme imprimante par défaut.	Ouvrez la boîte de dialogue Imprimantes ou Imprimantes et télécopieurs , cliquez avec le bouton droit de la souris sur le produit, puis cliquez sur Définir comme imprimante par défaut.
	Le produit a peut-être rencontré une erreur.	Vérifiez le message d'erreur sur le panneau de commande. Reportez-vous à la section Messages du panneau de commande à la page 147.
	Le produit est peut-être en pause ou hors ligne.	Ouvrez la boîte de dialogue Imprimantes ou Imprimantes et télécopieurs , puis vérifiez que le produit affiche l'état Prêt. S'il est défini sur Pause, cliquez avec le bouton droit de la souris sur le produit, puis cliquez sur Reprendre l'impression.
	Le produit n'est peut-être pas alimenté en courant.	Vérifiez le cordon d'alimentation, puis assurez-vous que le produit est sous tension.
	D'autres périphériques sont en cours d'exécution sur l'ordinateur.	Le port USB du produit n'est peut-être pas partageable. Si un disque dur externe ou un autre périphérique est connecté au même port que le produit, il peut provoquer des interférences. Pour connecter et utiliser le produit, vous devez déconnecter l'autre périphérique ou disposer de deux ports USB sur l'ordinateur.

Problèmes de copie

Prévention des problèmes de copie

Voici quelques mesures simples susceptibles d'améliorer la qualité de la copie :

- Utilisez des originaux de qualité.
- Chargez correctement les supports. Si le support n'est pas correctement chargé, il peut se mettre de travers, ce qui donne des images floues et ne facilite pas le traitement de l'application OCR. Pour obtenir des instructions, reportez-vous à la section [Chargement du papier et des supports d'impression à la page 42](#).
- Utilisez ou fabriquez un support de feuille pour protéger les originaux.

 **REMARQUE :** Vérifiez que le support est conforme aux spécifications HP. Si le support est conforme aux spécifications HP, les problèmes d'alimentation récurrents sont symptomatiques de l'usure du rouleau d'entraînement ou du tampon de séparation. Contactez HP. Reportez-vous à la section www.hp.com/support/ljm1319 ou à la brochure d'assistance fournie avec le produit.

Problèmes d'image

Problème	Cause	Solution
Les images sont manquantes ou décolorées.	La cartouche d'impression est peut-être défectueuse ou vide.	Remplacez la cartouche d'impression. Reportez-vous à la section Cartouche d'impression à la page 139 .
	La qualité de l'original n'est pas satisfaisante.	Si l'original est trop clair ou endommagé, il se peut que la copie ne puisse pas compenser, même si vous réglez le contraste en conséquence. Si possible, trouvez un document original en meilleur état.
	Les paramètres de contraste sont peut-être mal réglés.	Utilisez la touche Clair/Foncé sur le panneau de commande pour modifier les paramètres de contraste.
	L'original a peut-être un fond en couleur.	Il arrive que les images sur fond couleur ne ressortent pas ou que le fond apparaisse dans une nuance différente. Si possible, utilisez un document original sans fond en couleur.
Des lignes verticales blanches ou décolorées apparaissent sur la copie.	Le support utilisé n'est peut-être pas conforme aux spécifications HP.	Utilisez un support conforme aux spécifications HP. Reportez-vous à la section Papier et supports d'impression à la page 37 .
	La cartouche d'impression est peut-être défectueuse.	Remplacez la cartouche d'impression. Reportez-vous à la section Cartouche d'impression à la page 139 .

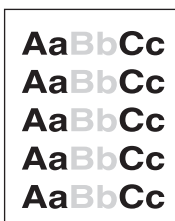

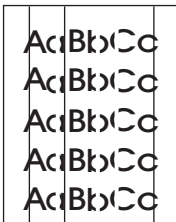
Problème	Cause	Solution
Des lignes indésirables apparaissent sur la copie.	La bande de numérisation du BAA est peut-être sale.	Nettoyez la bande de numérisation du BAA. Reportez-vous à la section Nettoyage de la bande et du plateau de la vitre du scanner à la page 74.
	Il est possible que le tambour photosensible qui se trouve à l'intérieur de la cartouche d'impression soit rayé.	Installez une cartouche d'impression HP neuve. Reportez-vous à la section Cartouche d'impression à la page 139.
	Des points noirs ou des traînées apparaissent sur la copie.	Il est possible qu'une substance telle que de l'encre, de la colle ou du correcteur liquide soit présente dans le BAA.
	L'alimentation du produit a peut-être varié.	Réimprimez la tâche.
Les copies sont trop claires ou trop foncées.	Les paramètres du pilote d'imprimante ou du logiciel du produit sont peut-être incorrects.	Vérifiez que les paramètres de qualité sont corrects. Pour plus d'informations sur la modification des paramètres, consultez l'aide du logiciel du produit.
Le texte est illisible.	Les paramètres du pilote d'imprimante ou du logiciel du produit sont peut-être incorrects.	Vérifiez que les paramètres de qualité sont corrects. Vérifiez que le paramètre EconoMode est désactivé. Pour plus d'informations sur la modification des paramètres, consultez l'aide du logiciel du produit.

Problèmes de gestion du support

Problème	Cause	Solution
Qualité d'impression ou fixation de l'encre médiocre	Le papier est trop humide, trop rugueux, trop épais, trop lisse ou gaufré, ou il provient d'un lot défectueux.	Essayez un autre type de papier, entre 100 et 250 Sheffield, avec un taux d'humidité de 4 à 6 %.
Caractères manquants, bourrage ou gondolage	Le papier n'a pas été stocké correctement.	Stockez le papier à plat dans son emballage hermétique.
	Le papier présente des différences entre le recto et le verso.	Retournez le papier.
Gondolage excessif	Le papier est trop humide, le sens des fibres est incorrect ou les fibres sont courtes.	Utilisez du papier sens machine.
	Il existe des différences entre le recto et le verso du papier.	Retournez le papier.
Bourrage, détérioration du papier	Le papier est découpé ou perforé.	Utilisez du papier qui n'est ni découpé ni perforé.

Problème	Cause	Solution
Problèmes d'alimentation	Les bords du papier sont abîmés.	Utilisez du papier de haute qualité conçu pour les imprimantes laser.
	Il existe des différences entre le recto et le verso du papier.	Retournez le papier.
	Le papier est trop humide, trop rugueux, trop épais, trop lisse ou gaufré, le sens de ses fibres est incorrect, ses fibres sont trop courtes ou il provient d'un lot défectueux.	Essayez un autre type de papier, entre 100 et 250 Sheffield, avec un taux d'humidité de 4 à 6 %. Utilisez du papier sens machine.
L'impression est inclinée (de travers).	Les guides papier ne sont peut-être pas correctement réglés.	Retirez tous les supports du bac d'alimentation, déramez la pile, puis chargez le support de nouveau dans le bac d'alimentation. Réglez les guides papier sur la largeur et la longueur du support utilisé, puis relancez l'impression.
Plusieurs feuilles sont entraînées en même temps.	Le bac du support est peut-être surchargé.	Enlevez une partie du support contenu dans le bac. Reportez-vous à la section Chargement du papier et des supports d'impression à la page 42 .
	Le support est peut-être froissé, plié ou endommagé.	Vérifiez que le support n'est pas froissé, plié ni endommagé. Imprimez sur un support provenant d'un autre paquet ou d'un paquet neuf.
Le produit ne prélève pas le papier dans le bac d'alimentation.	Le produit est peut-être en mode d'alimentation manuelle.	<ul style="list-style-type: none"> Si le message Manuelle apparaît sur l'écran du panneau de commande du produit, appuyez sur OK pour imprimer la tâche. Assurez-vous que le produit n'est pas en mode d'alimentation manuelle et relancez la tâche d'impression.
	Le rouleau d'entraînement est peut-être sale ou endommagé.	Contactez HP. Reportez-vous à la section www.hp.com/support/ljm1319 ou à la brochure d'assistance fournie avec le produit.
	La commande de réglage de longueur du papier du bac 1 est définie sur une longueur supérieure au format du support.	Réglez la commande de réglage de longueur du papier sur la longueur appropriée.

Problèmes liés aux performances

Problème	Cause	Solution
Aucune copie n'a été imprimée.	Le bac d'alimentation est peut-être vide.	Chargez le support dans le produit. Pour plus d'informations, reportez-vous à la section Chargement du papier et des supports d'impression à la page 42.
	L'original a peut-être été chargé de manière incorrecte.	Chargez l'original dans le BAA, le côté le plus court vers l'avant et la face à numériser vers le bas.
Les copies sont vierges.	La bande adhésive de scellage est peut-être restée sur la cartouche d'impression.	Retirez la cartouche d'impression du produit, retirez la bande adhésive, puis réinstallez la cartouche.
	L'original a peut-être été chargé de manière incorrecte.	Chargez l'original dans le BAA, le côté le plus court vers l'avant et la face à numériser vers le bas.
	Le support utilisé n'est peut-être pas conforme aux spécifications HP.	Utilisez un support conforme aux spécifications HP. Reportez-vous à la section Papier et supports d'impression à la page 37.
	La cartouche d'impression est peut-être défectueuse.	Remplacez la cartouche d'impression. Reportez-vous à la section Cartouche d'impression à la page 139.
Le format des copies est réduit.	Les paramètres du logiciel du produit peuvent être définis sur une option de réduction de l'image numérisée.	Sur le panneau de commande, appuyez sur Réduction/Agrand. , puis vérifiez que le paramètre est défini sur Original = 100 % .

Problèmes de numérisation

Résolution des problèmes liés aux images numérisées

Problème	Cause	Solution
La qualité de l'image numérisée n'est pas satisfaisante.	L'original est une photo ou une image de deuxième génération.	<ul style="list-style-type: none">• Essayez de supprimer ces motifs en réduisant la taille de l'image numérisée.• Imprimez l'image numérisée pour voir si la qualité est meilleure.• Vérifiez que les paramètres de résolution sont corrects pour le type de numérisation que vous exécutez. Reportez-vous à la section Résolution et couleur du scanner à la page 73.
	L'image affichée à l'écran ne traduit pas toujours avec précision la qualité de la numérisation.	<ul style="list-style-type: none">• Essayez de régler les paramètres sur l'ordinateur de manière à utiliser davantage de couleurs (ou de niveaux de gris). Généralement, vous effectuez ce réglage en sélectionnant Affichage dans le Panneau de configuration Windows.• Réglez les paramètres de résolution dans le logiciel du scanner. Reportez-vous à la section Résolution et couleur du scanner à la page 73.
	L'original a peut-être été chargé de manière incorrecte.	Utilisez les guides de supports lorsque vous chargez les originaux dans le BAA. Reportez-vous à la section Chargement du papier et des supports d'impression à la page 42 .
	Le scanner est peut-être sale.	Nettoyez le scanner. Reportez-vous à la section Nettoyage de la bande et du plateau de la vitre du scanner à la page 74 .
	Les paramètres des graphiques ne sont peut-être pas adaptés au type de numérisation que vous exécutez.	Modifiez les paramètres des graphiques. Reportez-vous à la section Résolution et couleur du scanner à la page 73 .
	Il arrive que les images sur un fond en couleur ne ressortent pas bien.	Essayez de régler les paramètres avant de numériser ou d'améliorer l'image après l'avoir numérisée.

Problème	Cause	Solution
Une partie de l'image n'a pas été numérisée.	L'original a peut-être été chargé de manière incorrecte.	Utilisez les guides de supports lorsque vous chargez les originaux dans le BAA. Reportez-vous à la section Chargement des originaux en vue d'une numérisation à la page 70.
	Il arrive que les images sur un fond en couleur ne ressortent pas bien.	Essayez de régler les paramètres avant de numériser ou d'améliorer l'image après l'avoir numérisée.
	L'original mesure plus de 381 mm	Lorsque vous utilisez le bac d'alimentation automatique (BAA), la longueur maximale numérisable est 381 mm. Si la page est plus longue, le scanner s'arrête. (Les copies peuvent être plus longues.) ATTENTION : N'essayez pas de tirer sur l'original pour le dégager du BAA, vous risqueriez d'endommager le scanner ou l'original. Reportez-vous à la section Suppression des bourrages du bac d'alimentation automatique (BAA) à la page 152.
	L'original est trop petit.	Le format minimum pris en charge par le BAA est de 148 x 105 mm. L'original est peut-être coincé. Reportez-vous à la section Suppression des bourrages du bac d'alimentation automatique (BAA) à la page 152.
	Le format du support est incorrect.	Dans les paramètres Numériser , vérifiez que le format du support du bac d'alimentation est suffisamment grand pour le document à numériser.
La numérisation dure trop longtemps	Le réglage de la résolution ou du niveau de couleur est trop élevé.	Remplacez les paramètres de résolution et de couleur par les paramètres appropriés à votre travail. Reportez-vous à la section Résolution et couleur du scanner à la page 73.
	Le logiciel est configuré pour numériser en couleur.	Par défaut, le système est configuré sur la couleur, ce qui augmente la durée de la numérisation, même si vous numérisez un original monochrome. Si vous importez une image par le biais de TWAIN ou WIA, vous pouvez modifier les paramètres de façon à numériser en niveaux de gris ou en noir et blanc. Pour plus de détails, reportez-vous à l'aide du logiciel du produit.
	Une tâche d'impression ou de copie a été envoyée avant d'essayer de numériser.	Dans ce cas, la numérisation démarre une fois que le scanner est disponible. Toutefois, dans la mesure où le produit et le scanner partagent la mémoire, la tâche de numérisation risque d'être plus lente.

Problèmes de qualité de numérisation

Prévention des problèmes de qualité de numérisation

Voici quelques mesures simples susceptibles d'améliorer la qualité de la copie et de la numérisation.

- Utilisez des originaux de haute qualité.
- Chargez correctement les supports. Si le support n'est pas chargé correctement, il peut se mettre de travers et entraîner des images floues. Pour obtenir des instructions, reportez-vous à la section [Chargement du papier et des supports d'impression à la page 42](#).
- Réglez les paramètres du logiciel en fonction de l'utilisation finale que vous comptez faire de la page numérisée. Pour plus d'informations, reportez-vous à la section [Résolution et couleur du scanner à la page 73](#).
- Si le produit entraîne fréquemment plusieurs pages en même temps, le tampon de séparation a peut-être besoin d'être remplacé. Contactez HP. Reportez-vous à la section www.hp.com/support/ljm1319 ou à la brochure d'assistance fournie avec le produit.
- Utilisez ou fabriquez un support de feuille pour protéger les originaux.

Résolution des problèmes de qualité de numérisation

Problème	Cause	Solution
Pages vierges	L'original est peut-être chargé à l'envers.	Placez le bord supérieur de la pile de supports originaux dans le BAA, face vers le bas et la première page à numériser en bas de la pile.
Impression trop claire ou trop foncée	La résolution et les niveaux de couleur ne sont peut-être pas correctement réglés.	Vérifiez que les paramètres de résolution et de couleur sont corrects. Reportez-vous à la section Résolution et couleur du scanner à la page 73 .
Lignes indésirables	La vitre du BAA est peut-être sale.	Nettoyez la bande du scanner. Reportez-vous à la section Nettoyage de la bande et du plateau de la vitre du scanner à la page 74 .
Points noirs ou traînées	L'alimentation du produit a peut-être varié.	Réimprimez la tâche.
Texte illisible	Les niveaux de résolution sont peut-être mal définis.	Vérifiez que les paramètres de résolution sont corrects. Reportez-vous à la section Résolution et couleur du scanner à la page 73 .

Problèmes de télécopie

Pour la résolution des problèmes de télécopie, reportez-vous à la section [Résolution des problèmes de télécopie à la page 112](#).

Optimisation et amélioration de la qualité d'image

Liste de contrôle de la qualité d'impression

Les problèmes généraux de qualité d'impression peuvent être résolus en respectant la liste de contrôle suivante :

1. Vérifiez que le papier ou le support d'impression utilisé correspond aux spécifications. Reportez-vous à la section [Papier et supports d'impression à la page 37](#). En général, vous obtenez de meilleurs résultats avec du papier plus lisse.
2. Si vous utilisez des supports d'impression spéciaux (étiquettes, transparents, papier glacé ou papier à en-tête), vérifiez que vous avez imprimé par type. Reportez-vous à la section [Sélection d'un type de papier à la page 54](#).
3. Imprimez une page de configuration et une page d'état des consommables à partir du panneau de commande du produit. Reportez-vous à la section [Pages d'informations à la page 132](#).
 - Sur la page d'état des consommables, vérifiez le niveau des consommables. Aucune information n'est fournie pour les cartouches d'impression non-HP.
 - Si les pages ne sont pas imprimées correctement, le matériel est à l'origine du problème. Contactez HP. Reportez-vous à la section www.hp.com/support/ljm1319 ou à la brochure d'assistance fournie avec le produit.

4. Essayez d'imprimer à partir d'une autre application. Si la page est correctement imprimée, le problème provient de l'application à partir de laquelle vous avez imprimé.
5. Redémarrez l'ordinateur et le produit, et essayez à nouveau d'imprimer. Si le problème n'est pas résolu, reportez-vous à la section [Problèmes généraux de qualité d'impression à la page 159](#).

Gestion et configuration des pilotes d'imprimante

Les paramètres de qualité d'impression ont une incidence sur le contraste d'impression (plus clair ou plus foncé) et sur la manière d'imprimer les graphiques. Ces paramètres permettent également d'optimiser la qualité de l'impression pour un type de support donné.

Vous pouvez modifier ces paramètres dans les propriétés du produit afin de les adapter aux types de tâche d'impression. La disponibilité des paramètres suivants varie en fonction du pilote d'imprimante utilisé :

- **600 ppp**
- **Personnalisé** : ce paramètre spécifie la même résolution que le paramètre par défaut, mais vous pouvez modifier les motifs d'échelle.

 **REMARQUE** : Notez qu'en changeant la résolution, vous risquez de modifier la mise en forme de votre texte.

Modification temporaire des paramètres de qualité d'impression

Pour modifier les paramètres de qualité d'impression uniquement pour le logiciel en cours, accédez aux propriétés via le menu **Configuration de l'imprimante** dans le logiciel que vous utilisez pour imprimer.

Modification des paramètres pour toutes les tâches d'impression ultérieures

 **REMARQUE** : Pour obtenir des instructions pour Macintosh, reportez-vous à la section [Modification des paramètres d'impression pour Macintosh à la page 27](#).

Pour Windows 2000 :

1. Dans la barre des tâches de Windows, cliquez sur **Démarrer**, sélectionnez **Paramètres**, puis cliquez sur **Imprimantes**.
2. Cliquez avec le bouton droit de la souris sur l'icône du produit
3. Cliquez sur **Propriétés** ou sur **Options d'impression**.
4. Modifiez les paramètres et cliquez sur **OK**.

Pour Windows XP :

1. Dans la barre des tâches de Windows, cliquez sur **Démarrer**, sur **Panneau de configuration**, puis cliquez sur **Imprimantes et télécopieurs**.
2. Cliquez avec le bouton droit de la souris sur l'icône du produit
3. Cliquez sur **Propriétés** ou sur **Options d'impression**.
4. Modifiez les paramètres et cliquez sur **OK**.

Pour Windows Vista :

1. Dans la barre d'état système de Windows, cliquez sur **Démarrer**, cliquez sur **Panneau de configuration**, puis, sous **Matériel et audio**, cliquez sur **Imprimante**.
2. Cliquez avec le bouton droit de la souris sur l'icône du produit
3. Cliquez sur **Propriétés** ou sur **Options d'impression**.
4. Modifiez les paramètres et cliquez sur **OK**.

Résolution des problèmes de connectivité

Résolution des problèmes de connexion directe

Si le produit rencontre des problèmes de connexion alors qu'il est directement connecté à un ordinateur, procédez comme suit :

1. Assurez-vous que le câble USB n'excède pas 2 mètres.
2. Assurez-vous que les deux extrémités du câble USB sont connectées.
3. Assurez-vous que le câble est un câble USB 2.0 certifié haute vitesse.
4. Si l'erreur persiste, utilisez un autre câble.

Résolution des problèmes liés au logiciel

Résolution des problèmes courants liés à Windows

Message d'erreur :

« Défaillance de protection générale Exception OE »

« Spool32 »

« Opération illégale »

Cause	Solution
	Fermez toutes les applications, redémarrez Windows, puis réessayez.
	Supprimez tous les fichiers temporaires du sous-répertoire Temp. Déterminez le nom du répertoire en ouvrant le fichier AUTOEXEC.BAT et en recherchant la déclaration "Set Temp =". Le nom à la suite de cette déclaration est le répertoire Temp. Par défaut, il se présente comme suit : C:\TEMP, mais vous pouvez le redéfinir.
	Pour plus d'informations sur les messages d'erreur Windows, consultez la documentation Microsoft Windows fournie avec l'ordinateur.

Résolution des problèmes courants sous Macintosh

Tableau 12-1 Problèmes avec Mac OS X v10.3, Mac OS X v10.4 et version ultérieure

Le pilote d'imprimante ne figure pas dans l'utilitaire de configuration de l'imprimante.

Cause	Solution
Le logiciel du produit n'a peut-être pas été installé correctement, voire pas installé du tout.	Vérifiez que le fichier PPD est situé dans le dossier suivant sur le disque dur : Bibliothèque/Imprimantes/PPDs/Contenu/Ressources/<lang>.lproj, où « <lang> » représente le code langage à deux lettres correspondant au langage que vous utilisez. Le cas échéant, réinstallez le logiciel. Reportez-vous au guide de mise en route pour instructions.
Le fichier PPD est corrompu.	Supprimez le fichier PPD du dossier suivant du disque dur : Bibliothèque/Imprimantes/PPDs/Contenu/Ressources/<lang>.lproj, où « <lang> » représente le code langage à deux lettres correspondant au langage que vous utilisez. Réinstallez le logiciel. Reportez-vous au guide de mise en route pour instructions.

Le nom du produit n'apparaît pas dans la zone de liste d'options dans l'utilitaire de configuration d'imprimante.

Cause	Solution
Le produit n'est peut-être pas prêt.	Vérifiez que les câbles sont correctement branchés, que le produit est sous tension et que le voyant Prêt est allumé. Utilisez un autre port d'ordinateur pour le câble USB.
Le nom du produit est incorrect.	Vérifiez le nom du produit en imprimant une page de configuration. Reportez-vous à la section Pages d'informations à la page 132 .

Tableau 12-1 Problèmes avec Mac OS X v10.3, Mac OS X v10.4 et version ultérieure (suite)

Le nom du produit n'apparaît pas dans la zone de liste d'options dans l'utilitaire de configuration d'imprimante.

Cause	Solution
	Vérifiez que le nom figurant sur la page de configuration correspond au nom du produit dans l'utilitaire de configuration d'imprimante.
Le câble d'interface est peut-être défectueux ou de mauvaise qualité	Remplacez le câble d'interface. Vérifiez que vous utilisez un câble d'interface de bonne qualité.

Une tâche d'impression n'a pas été envoyée au produit souhaité.

Cause	Solution
La file d'attente d'impression est peut-être arrêtée.	Ouvrez la file d'attente d'impression, puis cliquez sur Démarrer les tâches .
Le nom du produit est incorrect. Votre tâche d'impression a peut-être été envoyée vers un autre produit au nom identique ou similaire.	Vérifiez le nom du produit en imprimant une page de configuration. Reportez-vous à la section Pages d'informations à la page 132 . Vérifiez que le nom figurant sur la page de configuration correspond au nom du produit dans l'utilitaire de configuration d'imprimante.

Un fichier EPS (Encapsulated PostScript) n'utilise pas les polices qui conviennent pour l'impression.

Cause	Solution
Ce problème se produit avec certains programmes.	<ul style="list-style-type: none">Essayez de télécharger les polices du fichier EPS dans le produit avant de lancer l'impression.Envoyez le fichier au format ASCII plutôt que de le coder au format binaire.

Vous ne pouvez pas imprimer à partir d'une carte USB tierce.

Cause	Solution
Cette erreur se produit si le logiciel des imprimantes USB n'est pas installé.	Lorsque vous ajoutez une carte USB tierce, vous pouvez avoir besoin du logiciel de prise en charge de carte adaptateur USB d'Apple. La dernière version de ce logiciel est disponible sur le site Web d'Apple.

Lorsque le produit est connecté à un câble USB, il n'apparaît pas dans l'utilitaire de configuration d'imprimante Macintosh une fois le pilote sélectionné.

Cause	Solution
Un composant matériel ou logiciel est à l'origine de ce problème.	Dépannage du logiciel <ul style="list-style-type: none">Vérifiez que votre Macintosh prend en charge les connexions USB.Vérifiez que votre système d'exploitation Macintosh est Mac OS X v10.3, Mac OS X v10.4. ou version ultérieure.Vérifiez qu'il dispose du logiciel USB d'Apple.

Tableau 12-1 Problèmes avec Mac OS X v10.3, Mac OS X v10.4 et version ultérieure (suite)

Lorsque le produit est connecté à un câble USB, il n'apparaît pas dans l'utilitaire de configuration d'imprimante Macintosh une fois le pilote sélectionné.

Cause	Solution
	<p data-bbox="815 296 1054 325">Dépannage du matériel</p> <ul data-bbox="815 346 1466 787" style="list-style-type: none"><li data-bbox="815 346 1241 375">● Vérifiez que le produit est sous tension.<li data-bbox="815 396 1289 426">● Vérifiez que le câble USB est bien connecté.<li data-bbox="815 447 1466 510">● Assurez-vous que vous utilisez le câble USB à grande vitesse qui convient.<li data-bbox="815 531 1466 657">● Vérifiez que les périphériques USB se partageant les ressources d'alimentation de la chaîne ne sont pas en trop grand nombre. Déconnectez tous les périphériques de la chaîne et branchez le câble directement sur le port USB de l'ordinateur hôte.<li data-bbox="815 678 1466 787">● Vérifiez si la chaîne comporte plus de deux concentrateurs USB non alimentés d'affilée. Déconnectez tous les périphériques de la chaîne et branchez le câble directement sur le port USB de l'ordinateur hôte. <p data-bbox="863 808 1466 871">REMARQUE : Le clavier iMac est un concentrateur USB non alimenté.</p>

A Accessoires et informations de commande

- Pour commander des consommables aux Etats-Unis, rendez-vous à l'adresse www.hp.com/sbso/product/supplies.
- Pour commander des consommables dans le reste du monde, rendez-vous à l'adresse www.hp.com/ghp/buyonline.html.
- Pour commander des consommables au Canada, rendez-vous à l'adresse www.hp.ca/catalog/supplies.
- Pour commander des consommables en Europe, rendez-vous sur la page www.hp.com/go/ljsupplies.
- Pour commander des consommables en Asie Pacifique, rendez-vous à l'adresse www.hp.com/paper/.
- Pour commander des accessoires, rendez-vous à l'adresse www.hp.com/go/accessories.

Consommables

Nom du produit	Description	Référence
Cartouche d'impression de rechange	Le rendement moyen de la cartouche d'impression est d'environ 2 000 pages.	Q2612A

Câbles et accessoires d'interface

Nom du produit	Description	Référence
Câble USB	Connecteur de périphérique compatible USB standard (2 mètres)	C6518A
	Connecteur de périphérique compatible USB standard (3 mètres)	C6520A
Cordon du télécopieur	Cordon du télécopieur du produit	8121-0811

B Service et assistance

Déclaration de garantie limitée Hewlett-Packard

PRODUIT HP

HP LaserJet M1319f

DUREE DE GARANTIE LIMITEE

Garantie limitée d'un an

HP vous garantit à vous, le client final, que le matériel et les accessoires HP seront exempts de vices de matériau et de fabrication après la date d'achat et pendant la durée spécifiée ci-dessus. Si de tels défauts sont signalés à HP au cours de la période de garantie, HP s'engage, à son entière discrétion, à réparer ou à remplacer les produits dont les défauts ont été confirmés. Les produits de remplacement peuvent être neufs ou comme neufs.

HP garantit que le logiciel HP est exempt de tout défaut d'exécution de programme dû à une fabrication ou un matériel défectueux, dans le cadre d'une installation et d'une utilisation normales, à compter de la date d'achat et durant la période mentionnée ci-dessus. Si HP reçoit communication de tels vices pendant la durée de la garantie, HP remplacera tout logiciel qui se révélerait défectueux.

HP ne garantit pas l'exécution des produits HP sans interruption ni erreur. Si HP n'est pas en mesure de remplacer un produit défectueux dans un délai raisonnable, selon les termes définis dans la garantie, le prix d'achat sera remboursé sur retour rapide du produit.

Les produits HP peuvent renfermer des pièces refaites équivalant à des pièces neuves au niveau des performances ou peuvent avoir été soumis à une utilisation fortuite.

La garantie ne s'applique pas aux vices résultant (a) d'un entretien ou d'un étalonnage incorrect ou inadéquat, (b) de logiciels, interfaces, pièces ou consommables non fournis par HP, (c) d'une modification non autorisée ou d'une utilisation abusive, (d) d'une exploitation ne répondant pas aux spécifications écologiques publiées pour le produit ou (e) d'une préparation du site ou d'un entretien incorrects.

DANS LES LIMITES AUTORISEES PAR LA LOI LOCALE, LES GARANTIES CI-DESSUS SONT EXCLUSIVES ET AUCUNE AUTRE GARANTIE OU CONDITION, ECRITE OU ORALE, N'EST EXPRIMEE OU IMPLICITE ET HP DECLINE EXPLICITEMENT TOUTE GARANTIE OU CONDITION IMPLICITE DE QUALITE MARCHANDE, DE QUALITE SATISFAISANTE ET D'APTITUDE A REMPLIR UNE FONCTION DEFINIE. Certains pays/régions, états ou provinces n'autorisant pas de limitations de la durée d'une garantie tacite, la limitation ou l'exclusion ci-dessus peut ne pas vous concerner. Cette garantie vous donne des droits juridiques spécifiques qui varient en fonction de l'état, de la province ou du pays/région où vous résidez. La garantie limitée de HP s'applique dans tout pays/région où HP propose un service d'assistance pour ce produit et où HP commercialise ce produit. Le niveau du service de garantie que vous recevez peut varier en fonction des normes locales. HP ne modifiera pas la forme, l'adéquation ou le fonctionnement du produit pour le rendre opérationnel dans un pays/région auquel/à laquelle il n'est pas destiné pour des motifs légaux ou réglementaires.

DANS LA MESURE PERMISE PAR LE DROIT LOCAL, LES RECOURS ENONCES DANS CETTE CLAUSE DE GARANTIE SONT LES RECOURS UNIQUES ET EXCLUSIFS DONT VOUS DISPOSEZ. A L'EXCEPTION DES CAS PRECITES, EN AUCUN CAS HP OU SES FOURNISSEURS NE SERONT TENUS POUR RESPONSABLES

DES PERTES DE DONNEES OU DES DOMMAGES DIRECTS, PARTICULIERS, ACCESSOIRES OU INDIRECTS (Y COMPRIS LES PERTES DE PROFITS ET DE DONNEES) OU DE TOUT AUTRE DOMMAGE RELATIF A UN CONTRAT, UN PREJUDICE OU AUTRE. Certains pays/régions, états ou provinces n'autorisant pas l'exclusion ni la limitation des dommages indirects ou consécutifs, la limitation ou l'exclusion ci-dessus peut ne pas vous concerner.

LES TERMES DE CETTE GARANTIE, EXCEPTÉ DANS LA MESURE PERMISE PAR LA LEGISLATION EN VIGUEUR, N'EXCLUENT PAS, NE LIMITENT PAS, NE MODIFIENT PAS ET VIENNENT EN COMPLEMENT DES DROITS STATUTAIRES OBLIGATOIRES APPLICABLES A LA VENTE DE CE PRODUIT A VOTRE INTENTION.

Service de garantie des pièces échangeables par l'utilisateur

Les produits HP comprennent de nombreuses pièces échangeables par l'utilisateur, ce qui représente une flexibilité et un gain de temps considérables pour le remplacement des pièces défectueuses. Si lors du diagnostic de l'erreur, HP établit que le problème peut être résolu à l'aide d'une pièce échangeable par l'utilisateur, cette dernière vous sera immédiatement expédiée. Il existe deux catégories de pièces échangeables par l'utilisateur : 1) Pièces obligatoirement échangeables par l'utilisateur Si vous demandez à HP de remplacer ces pièces, vous serez facturé pour l'expédition et le remplacement de la pièce. 2) Pièces facultativement échangeables par l'utilisateur Ces pièces peuvent également être remplacées par l'utilisateur. Toutefois, si vous préférez que HP se charge du remplacement de la pièce à votre place, les frais sont pris en charge selon le type de service de garantie de votre produit.

Selon la disponibilité des pièces et du pays/de la région dans lesquels vous vous trouvez, les pièces échangeables par l'utilisateur sont expédiées pour une livraison le jour suivant. La livraison le jour même ou en quatre heures sera proposée à un tarif supplémentaire si ce service est disponible dans votre pays/votre région. Si vous avez besoin d'assistance, appelez le Centre d'assistance à la clientèle HP. Un technicien vous aidera alors par téléphone. HP vous indique dans l'emballage expédié avec la pièce échangeable par l'utilisateur si vous devez retourner la pièce défectueuse. Dans les cas où la pièce défectueuse doit être retournée à HP, vous devez l'expédier dans un délai imparti, habituellement dans les cinq (5) jours. La pièce défectueuse doit être envoyée avec la documentation correspondante dans l'emballage d'expédition fourni. Si vous ne retournez pas le produit défectueux à HP, vous pouvez être facturé pour le remplacement. Lors d'une réparation par l'utilisateur, HP prend en charge tous les frais d'expédition et de retour des pièces, et décide du transporteur à utiliser.

Garantie limitée relative aux cartouches d'impression

Ce produit HP est garanti être exempt de vices de matériau et de fabrication.

Cette garantie ne s'applique pas aux produits (a) rechargés, réusinés ou altérés de quelque façon que ce soit ; (b) présentant des problèmes causés par une mauvaise utilisation, de mauvaises conditions de stockage ou le non-respect des spécifications de l'environnement d'exploitation définies pour le périphérique ou (c) comportant des traces d'usure normale.

Pour obtenir un service de garantie, veuillez renvoyer le produit au lieu d'achat (accompagné d'une description écrite du problème et des exemples d'impression) ou contactez l'assistance clientèle HP. Suivant le choix de HP, HP remplacera le produit s'étant avéré être défectueux ou remboursera le prix d'achat.

DANS LA MESURE PERMISE PAR LE DROIT LOCAL, LA GARANTIE CI-DESSUS EST EXCLUSIVE ET AUCUNE AUTRE GARANTIE OU CONDITION, ECRITE OU ORALE, N'EST EXPRIMEE OU IMPLICITE ET HP DECLINE EXPLICITEMENT TOUTE GARANTIE OU CONDITION IMPLICITE DE QUALITE MARCHANDE, DE QUALITE SATISFAISANTE ET D'APTITUDE A REMPLIR UNE FONCTION DEFINIE.

DANS LA MESURE PERMISE PAR LE DROIT LOCAL, EN AUCUN CAS HP OU SES FOURNISSEURS NE POURRONT ETRE TENUS POUR RESPONSABLES DE DOMMAGES DIRECTS, PARTICULIERS, ACCESSOIRES OU INDIRECTS (Y COMPRIS LES PERTES DE PROFITS ET DE DONNEES) OU DE TOUT AUTRE DOMMAGE RELATIF A UN CONTRAT, UN PREJUDICE OU AUTRE.

LES TERMES DE GARANTIE DE CETTE DECLARATION, SAUF DANS LES LIMITES LEGALEMENT AUTORISEES, N'EXCLUENT PAS, NI NE LIMITENT, NI NE MODIFIENT LES DROITS DE VENTE STATUTAIRES OBLIGATOIRES APPLICABLES, MAIS VIENNENT S'AJOUTER A CES DROITS.

Assistance clientèle

Bénéficiez d'une assistance téléphonique gratuite tout au long de la période de garantie, dans votre pays/région.

Vous trouverez les numéros de téléphone de votre pays/région sur le dépliant livré dans la boîte avec votre produit ou sur le site Web www.hp.com/support/.

Préparez le nom de votre produit, son numéro de série, la date d'achat et une description du problème rencontré.

Bénéficiez d'une assistance par Internet 24h/24

www.hp.com/support/ljm1319

Bénéficiez d'une assistance pour vos produits utilisés sur un ordinateur Macintosh

www.hp.com/go/macosex

Télécharger des utilitaires logiciels, des pilotes et des informations électroniques

www.hp.com/go/ljm1319_software

Commander des fournitures et du papier

www.hp.com/go/suresupply

Commander des pièces et accessoires HP

www.hp.com/buy/parts

Commander des services supplémentaires d'entretien ou de maintenance HP

www.hp.com/go/carepack

Remballage du périphérique

Si l'assistance clientèle HP détermine que le périphérique doit être renvoyé à HP en vue d'une réparation, suivez les étapes ci-dessous pour remballer le périphérique et l'envoyer.

△ **ATTENTION :** Le client est tenu responsable des dommages survenus en cours d'expédition à cause d'un remballage impropre.

1. Retirez et conservez la cartouche d'impression.

△ **ATTENTION :** Il est *extrêmement important* de retirer les cartouches d'impression avant d'expédier le périphérique. Une cartouche d'impression laissée dans le périphérique durant l'expédition peut fuir et recouvrir entièrement de toner le moteur d'impression et d'autres composants.

Pour éviter d'endommager la cartouche, ne touchez pas son rouleau et remettez-la dans son emballage d'origine, ou rangez-la à l'abri de la lumière.

2. Retirez et conservez le câble d'alimentation, le câble d'interface et les accessoires en option.

3. Si possible, incluez des exemples d'impression, ainsi que 50 à 100 feuilles de papier ou d'un autre support n'ayant pas été imprimées correctement.

4. Aux États-Unis, appelez l'assistance clientèle HP pour demander du nouveau matériel d'emballage. Hors des États-Unis, utilisez le matériel d'emballage d'origine, si possible. Hewlett-Packard recommande d'assurer l'équipement pour l'expédition.

C Spécifications

Cette section contient les informations suivantes sur le produit :

- [Spécifications physiques](#)
- [Spécifications électriques](#)
- [Consommation électrique](#)
- [Spécifications environnementales](#)
- [Emissions acoustiques](#)

Spécifications physiques

Tableau C-1 Spécifications physiques

Produit	Hauteur	Profondeur	Largeur	Poids
HP LaserJet M1319	459 mm	443 mm	429 mm	10 kg

Spécifications électriques

- △ **ATTENTION :** L'alimentation électrique est fonction du pays/région où le produit est vendu. Ne convertissez pas les tensions de fonctionnement. Cette opération peut endommager le produit et annuler sa garantie.

Tableau C-2 Spécifications électriques

Article	modèles 110 volts	modèles 230 volts
Exigences relatives à l'alimentation	110 à 127 V (+/-10 %)	220 à 240 V (+/- 10 %)
	50/60 Hz (+/- 2 Hz)	50/60 Hz (+/- 2 Hz)
Courant évalué	4,5 A	2,6 A

Consommation électrique

Tableau C-3 Consommation électrique (moyenne, en watts)¹

Modèle du produit	Impression ²	Copie ²	Prêt/Veille : ³	Désactivé
HP LaserJet M1319	290 W	225 W	5 W	< 0,1 W

¹ Les valeurs se basent sur des données préliminaires. Rendez-vous sur le site Web www.hp.com/support/ljm1319 pour obtenir les toutes dernières informations.

² L'alimentation rapportée correspond aux valeurs les plus élevées mesurées avec toutes les tensions standard.

³ Technologie de fusion instantanée.

⁴ Durée de reprise entre le mode Prêt/Veille et le démarrage de l'impression = moins de 8,5 secondes.

⁵ Dissipation de chaleur maximale pour tous les modèles en mode Prêt/Prête = 45 BTU/heure.

Spécifications environnementales

Tableau C-4 Spécifications environnementales¹

	Recommandée	Exploitation	Stockage
Température	de 15 à 27 °C (de 59 à 90,5 °F)	de 15 à 27 °C (de 59 à 90,5 °F)	-20 °C à 40 °C (-4 °F à 104 °F)
Humidité relative	de 10 % à 80 %	de 10 % à 80 %	95 % ou moins

¹ Les valeurs sont susceptibles de changer.

Emissions acoustiques

Tableau C-5 Emissions acoustiques

Niveau sonore	Déclaré selon la norme ISO 9296¹
Impression (18 ppm)	$L_{wAd} = 6,3$ Bels (A) [65 dB (A)]
Prêt/Prête	Inaudible
Niveau de pression sonore - A proximité	Déclaré selon la norme ISO 9296¹
Impression (18 ppm)	$L_{pAm} = 49$ dB (A)
Prêt/Prête	Inaudible

¹ Les valeurs se basent sur des données préliminaires. Rendez-vous sur le site Web www.hp.com/support/ljm1319 pour obtenir les toutes dernières informations.

² Configuration testée : impression recto sur HP LaserJet M1319, format A4 à 18 ppm.

D Informations réglementaires

Cette section contient les informations réglementaires suivantes :

- [Conformité aux normes FCC](#)
- [Programme de gestion écologique des produits](#)
- [Telephone Consumer Protection Act \(Etats-Unis\)](#)
- [Exigences relatives à la certification IC CS-03](#)
- [Déclaration UE pour le fonctionnement télécom](#)
- [Déclarations relatives à Telecom New Zealand](#)
- [Déclaration de conformité](#)
- [Déclarations relatives à la sécurité](#)

Conformité aux normes FCC

Les tests effectués sur cet équipement ont déterminé qu'il est conforme aux prescriptions des unités numériques de classe B, telles que spécifiées à l'article 15 des normes de la FCC (Commission fédérale des communications). Ces limites sont destinées à assurer une protection suffisante contre les interférences produites dans une installation résidentielle. Cet équipement produit, utilise et peut émettre de l'énergie sous forme de fréquences radio. Si ce matériel n'est pas installé et utilisé conformément aux instructions, il peut causer des interférences nuisibles aux communications radio. Si ce matériel n'est pas installé et utilisé conformément aux instructions, il peut causer des interférences nuisibles aux communications radio. Si ce matériel provoque des interférences qui perturbent la réception radio ou télévisée, ce qui peut être vérifié en mettant le matériel sous et hors tension, nous encourageons l'utilisateur à y remédier en appliquant l'une des mesures suivantes :

- Réorientez l'antenne de réception ou déplacez-la.
- Augmentez la distance séparant l'équipement du récepteur.
- Branchez l'équipement sur une prise murale sur un circuit différent de celui du récepteur.
- Demandez conseil à votre revendeur ou à un spécialiste radio/TV.

 **REMARQUE :** Toute modification apportée à l'imprimante et non approuvée par Hewlett-Packard peut annuler l'autorisation donnée à l'utilisateur de se servir de ce matériel.

Un câble d'interface blindé est requis afin de satisfaire aux stipulations de l'article 15 des réglementations de la FCC sur les appareils de classe B.

Le présent équipement est conforme à l'article 68 de la réglementation FCC. Au dos de cet équipement figure une étiquette qui en précise, entre autres informations, le numéro d'inscription FCC ainsi que l'indice d'équivalence de sonnerie (REN). Si besoin est, ces informations doivent être fournies à la compagnie téléphonique. L'indice REN permet de déterminer le nombre d'appareils pouvant être connectés à la ligne téléphonique. Un indice REN trop élevé risque de provoquer l'absence de réponse des appareils à tout appel entrant. Dans la plupart, mais pas dans la totalité des zones, l'indice REN ne doit pas dépasser 5 (5.0). Pour connaître le nombre d'appareils pouvant être connectés à la ligne en fonction de l'indice REN, contactez votre opérateur téléphonique afin qu'il vous indique l'indice REN maximal de la zone d'appel.

Le présent équipement requiert les prises USOC suivantes : RJ11C.

Cet équipement est fourni avec un cordon de téléphone et une fiche modulaire aux normes FCC. Le présent équipement est conçu pour connexion au réseau téléphonique ou câblage au moyen d'une prise modulaire aux normes de l'article 68. Le présent équipement ne peut pas être utilisé sur les appareils téléphoniques à pièces. Connexion au service de ligne commune est soumise aux tarifs d'Etat. Si le présent équipement provoque des perturbations du réseau téléphonique, l'opérateur téléphonique vous préviendra par avance, et si nécessaire, de l'interruption temporaire du service. S'il est impossible de prévenir par avance, l'opérateur téléphonique doit en avertir le client aussi tôt que possible. Vous serez également averti de votre droit de déposer plainte auprès du FCC si vous jugez utile de le faire. L'opérateur téléphonique peut procéder à des modifications de ses installations, de son équipement, de son fonctionnement ou de ses procédures qui risquent d'affecter le fonctionnement du présent équipement. Dans ce cas, l'opérateur téléphonique doit vous prévenir par avance afin que vous puissiez procéder aux modifications qui s'imposent pour ne pas interrompre le service. En cas de problème avec le présent équipement, consultez les numéros au recto du présent manuel pour réparation et (ou) garantie. Si le problème provoque un dysfonctionnement du réseau téléphonique, l'opérateur téléphonique peut exiger que vous déconnectiez l'équipement du réseau jusqu'à résolution du problème. Le client peut assurer les réparations suivantes : remplacer tout équipement d'origine livré

avec le périphérique. Ceci inclut la cartouche, les bacs d'alimentation automatique et les bacs de sortie, le cordon d'alimentation et le cordon du téléphone. Nous vous conseillons d'installer un dispositif de protection contre les surtensions sur la prise secteur à laquelle est connecté le périphérique. Votre équipement sera ainsi protégé contre tout dommage dû à la foudre et à toute surtension.

 **REMARQUE :** Pour les modèles de MFP série HP LaserJet M1319 qui incluent un téléphone, cet équipement est compatible avec les appareils auditifs.

Programme de gestion écologique des produits

Protection de l'environnement

Hewlett-Packard Company s'engage à vous offrir des produits de qualité fabriqués dans le respect de l'environnement. Ce produit a été conçu avec différentes caractéristiques afin de minimiser l'impact sur l'environnement.

Production d'ozone

Ce produit ne génère pas de quantité significative d'ozone (O₃).

Consommation d'énergie

La consommation d'énergie est considérablement réduite en mode prêt/veille, qui économise naturellement les ressources et l'argent sans affecter les hautes performances de l'imprimante. Pour déterminer le statut de qualification ENERGY STAR® de ce produit, consultez la fiche signalétique du produit ou la feuille de spécifications. Les produits dotés de ce statut sont également répertoriés à l'adresse suivante :

www.hp.com/go/energystar

Consommation de toner

Le mode EconoMode permet d'utiliser moins d'encre, ce qui prolonge la durée de vie de la cartouche.

Consommation de papier

La fonction d'impression recto verso manuelle de ce périphérique (impression sur les deux faces) ainsi que la fonction d'impression de n pages par feuille (plusieurs pages imprimées sur une seule feuille) permettent de réduire la consommation de papier et donc de limiter l'impact sur les ressources naturelles.

Matières plastiques

Conformément aux normes internationales, les composants en plastique de plus de 25 grammes portent des inscriptions conçues pour identifier plus facilement les plastiques à des fins de recyclage au terme de la vie du produit.

Consommables d'impression HP LaserJet

Le programme HP Planet Partners vous permet de renvoyer et recycler gratuitement vos cartouches d'impression HP LaserJet. Des informations sur le programme et des instructions sont fournies en plusieurs langues et sont incluses dans l'emballage de chaque nouvelle cartouche d'impression.

HP LaserJet et article consommable. Afin de contribuer davantage à la protection de l'environnement, HP vous invite à regrouper vos cartouches usagées plutôt que de les envoyer séparément.

HP s'engage à fournir des produits et services innovants et de haute qualité qui respectent l'environnement, de la conception et la fabrication du produit aux processus de distribution, de fonctionnement et de recyclage. Lorsque vous participez au programme HP Planet Partners, nous vous certifions que vos cartouches d'impression HP LaserJet renvoyées seront correctement recyclées, en les traitant afin de récupérer les plastiques et métaux pour de nouveaux produits et en évitant ainsi la mise en décharge de millions de tonnes de déchets. Dans la mesure où cette cartouche sera recyclée et utilisée dans de nouveaux matériaux, elle ne vous sera pas renvoyée. Nous vous remercions de respecter l'environnement !

 **REMARQUE :** Utilisez l'étiquette uniquement pour renvoyer des cartouches d'impression HP LaserJet d'origine. N'employez pas cette étiquette pour des cartouches à jet d'encre HP, des cartouches non-HP, des cartouches reconditionnées ou des retours sous garantie. Pour plus d'informations sur le recyclage de cartouches à jet d'encre HP, visitez le site <http://www.hp.com/recycle>.

Instructions concernant le renvoi et le recyclage

Etats-Unis et Porto-Rico

L'étiquette incluse avec la cartouche de toner HP LaserJet est destinée au renvoi et au recyclage d'une ou plusieurs cartouches d'impression HP LaserJet après utilisation. Suivez les instructions applicables ci-dessous.

Renvois multiples (deux à huit cartouches)

1. Emballez chaque cartouche d'impression HP LaserJet dans son carton et son sac d'origine.
2. Assemblez jusqu'à huit cartons ensemble à l'aide de bande adhésive ou d'emballage (jusqu'à un poids de 35 kg).
3. Utilisez une étiquette prépayée unique.

OU

1. Utilisez votre propre emballage ou demandez un emballage en gros gratuit via le site <http://www.hp.com/recycle> ou en appelant le 1-800-340-2445 (pouvant contenir jusqu'à huit cartouches d'impression HP LaserJet).
2. Utilisez une étiquette prépayée unique.

Renvois uniques

1. Emballez la cartouche d'impression HP LaserJet dans son carton et son sac d'origine.
2. Placez l'étiquette d'expédition sur l'avant du carton.

Expédition

Pour tous les renvois de cartouches d'impression HP LaserJet pour recyclage, donnez le paquet à UPS lors de votre prochaine livraison ou collecte, ou déposez-le à un centre de collecte UPS agréé. Pour connaître l'emplacement de votre centre de collecte UPS local, appelez le 1-800-PICKUPS ou visitez le site <http://www.ups.com>. Si vous effectuez un renvoi avec une étiquette USPS, donnez le paquet à un transporteur U.S. Postal Service ou déposez-le à un bureau U.S. Postal Service. Pour plus d'informations ou pour commander des étiquettes ou cartons supplémentaires, visitez l'adresse

<http://www.hp.com/recycle> ou appelez le 1-800-340-2445. Le prélèvement UPS sera facturé aux frais de collecte normaux. Ces informations sont sujettes à modification sans préavis.

Renvois en dehors des Etats-Unis

Pour participer au programme de renvoi et de recyclage HP Planet Partners, suivez simplement les instructions du guide de recyclage (disponible dans l'emballage de votre nouveau consommable d'impression) ou visitez l'adresse <http://www.hp.com/recycle>. Sélectionnez votre pays/région pour plus d'informations sur la méthode de renvoi de vos consommables d'impression HP LaserJet.

Papier

Ce produit prend en charge le papier recyclé dans la mesure où celui-ci est conforme aux spécifications présentées dans le manuel *HP LaserJet Printer Family Print Media Guide*. Ce produit convient à l'utilisation de papier recyclé conformément à la norme EN12281:2002.

Restrictions de matériel

Ce produit HP ne contient pas de mercure ajouté.

Ce produit HP contient une pile pouvant nécessiter un traitement spécial en fin de vie. Les piles contenues dans ce produit ou fournies par Hewlett-Packard pour ce produit incluent les éléments suivants :

HP LaserJet M1319	
Type	Carbone monofluoride lithium
Poids	1,5 g
Emplacement	Sur le panneau du formateur
Peut être retirée par l'utilisateur	Non



廢電池請回收

Pour obtenir des informations sur le recyclage, visitez le site Web www.hp.com/recycle, contactez votre administration locale ou l'organisation Electronics Industries Alliance à l'adresse suivante (en anglais) : www.eiae.org.

Mise au rebut des déchets d'équipement électronique par les particuliers dans l'Union européenne

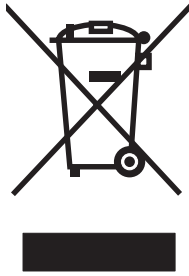

La mention de ce symbole sur le produit ou son emballage signifie que ce produit ne doit pas être jeté avec le reste de vos ordures ménagères. Vous avez pour responsabilité de jeter cet équipement usagé en l'emmenant dans un point de ramassage destiné au recyclage d'équipement électrique et électronique usagé. Le ramassage et le recyclage séparés de votre équipement usagé au moment du rejet favorise la conservation des ressources naturelles et garantit un recyclage respectant la santé de l'homme et l'environnement. Pour plus d'informations sur les lieux où vous pouvez déposer vos équipements usagés pour recyclage, veuillez contacter votre bureau local, votre service de rejet des ordures ménagères ou le magasin où vous avez acheté le produit.

Substances chimiques

HP s'engage à fournir à ses clients les informations relatives aux substances chimiques utilisées dans les produits HP, en respect des réglementations légales telles que la réglementation REACH (disposition CE n° 1907/2006 du Parlement Européen et du Conseil). Vous trouverez un rapport sur les substances chimiques de ce produit à l'adresse suivante : www.hp.com/go/reach.

Fiche signalétique de sécurité du produit

La fiche signalétique de sécurité des produits (MSDS - Material Safety Data Sheet) pour les consommables contenant des substances chimiques (par exemple, l'encre) peut être obtenue sur le site Web HP à l'adresse www.hp.com/go/msds ou www.hp.com/hpinfo/globalcitizenship/environment/.

Informations complémentaires

Pour obtenir des informations sur ces rubriques relatives à l'environnement :

- Feuille de profil écologique pour ce produit et plusieurs produits HP associés
- Engagement HP dans la protection de l'environnement
- Système HP de gestion de l'environnement
- Retour d'un produit HP à la fin de sa durée de vie et programme de recyclage
- Fiche technique de sécurité des produits

Visitez le site Web www.hp.com/go/environment ou www.hp.com/hpinfo/globalcitizenship/environment/index.html.

Telephone Consumer Protection Act (Etats-Unis)

Le Telephone Consumer Protection Act de 1991 considère comme illicite toute utilisation d'un ordinateur ou d'un appareil électronique, y compris les télécopieurs, pour envoyer un message, si ce dernier n'indique pas clairement, dans une marge en haut ou en bas de chaque page transmise ou sur la première page de la transmission, la date et l'heure d'envoi et un élément d'identification de l'entreprise, de l'entité ou de la personne qui envoie le message, ainsi que le numéro de téléphone de la machine utilisée pour envoyer le message de cette entreprise, entité ou personne. (Le numéro de téléphone fourni ne peut pas être un numéro commençant par 900 ou tout autre numéro dont la tarification est supérieure à celle des appels locaux ou longue distance.)

Exigences relatives à la certification IC CS-03

Remarque : Le label Industry Canada identifie tout équipement certifié. Cette certification garantit que l'équipement répond à certaines exigences relatives à la protection, au fonctionnement et la sécurité des réseaux de télécommunications, telles que décrites dans la documentation Terminal Equipment Technical Requirement correspondante. Le Département ne garantit pas que l'équipement fonctionnera conformément aux souhaits de l'utilisateur. Avant d'installer cet équipement, les utilisateurs doivent s'assurer de la possibilité de connexion de l'équipement aux installations de l'opérateur de télécommunications local. L'équipement doit également être installé en respectant une méthode de connexion acceptable. L'utilisateur est informé que le respect des conditions susmentionnées ne peut pas empêcher toute altération du service dans certaines situations. Les réparations effectuées sur l'équipement certifié doivent être coordonnées par un représentant désigné par le fournisseur. Toute réparation ou modification apportée à cet équipement par l'utilisateur, ou tout dysfonctionnement de l'équipement peut amener l'opérateur de communications à demander à l'utilisateur de déconnecter l'équipement. Les utilisateurs doivent s'assurer, pour leur propre protection, que les connexions à la terre de l'installation électrique, des lignes téléphoniques et de tout réseau interne de conduites d'eau métalliques, le cas échéant, sont interconnectés. Cette précaution est particulièrement importante dans les zones rurales.

△ **ATTENTION :** Les utilisateurs ne doivent pas essayer d'établir ces connexions eux-mêmes. Ils doivent contacter l'autorité d'inspection appropriée ou un électricien. L'indice d'équivalence de sonnerie (REN) de ce périphérique est 0.2.

Avis : L'indice de charge (IC) assigné à chaque dispositif terminal indique, pour éviter toute surcharge, le pourcentage de la charge totale qui peut être raccordée à un circuit téléphonique bouclé utilisé par ce dispositif. La terminaison du circuit bouclé peut être constituée de n'importe quelle combinaison de dispositifs, pourvu que la somme des indices de charge de l'ensemble des dispositifs ne dépasse pas 0,5. Le code standard d'installation pour les équipements directement raccordés au réseau téléphonique est CA11A.

Déclaration UE pour le fonctionnement télécom

Ce produit est conçu pour être connecté aux réseaux PSTN (Public Switched Telecommunication Networks) analogiques des pays/régions de l'Espace Economique Européen. Il répond aux exigences de la directive EU R&TTE 1999/5/EC (Annexe II) et porte en conséquence la marque CE. Pour plus d'informations, reportez-vous à la Déclaration de conformité émise par le fabricant dans une autre section de ce manuel. Toutefois, en raison de différences entre les réseaux PSTN de chaque pays/région, le produit ne peut pas garantir une assurance inconditionnelle d'un fonctionnement réussi sur chaque point d'arrivée PSTN. La compatibilité réseau dépend de la sélection du paramètre approprié par le client en vue de sa connexion au réseau PSTN. Veuillez suivre les instructions fournies dans le manuel de l'utilisateur. Si vous rencontrez des problèmes de compatibilité réseau, veuillez contacter le fournisseur de l'équipement ou le support technique Hewlett-Packard dans le pays/la région concerné. La connexion à un point d'arrivée PSTN peut être sujette à d'autres exigences définies par l'opérateur PSTN local.

Déclarations relatives à Telecom New Zealand

L'octroi d'un permis Telecom (Telepermit) pour tout équipement terminal indique uniquement que Telecom New Zealand reconnaît que cet équipement est conforme aux conditions minimales requises pour la connexion à son réseau. Il n'indique aucunement que Telecom New Zealand a avalisé le produit et n'accorde aucune garantie d'aucune sorte. En particulier, il ne garantit aucunement que l'équipement fonctionnera correctement avec un autre équipement de marque ou de modèle différent bénéficiant d'un permis Telecom et ne garantit pas non plus la compatibilité du produit avec tous les services réseau de Telecom New Zealand.

This equipment may not provide for the effective hand-over of a call to another device connected to the same line.

Cet équipement ne doit pas être configuré de façon à permettre les appels automatiques vers le service d'urgence « 111 » de Telecom New Zealand.

Ce produit n'a pas été testé pour garantir la compatibilité avec le service de sonnerie distincte FaxAbility pour la Nouvelle Zélande.

 **AVERTISSEMENT !** Le téléphone utilisé sur ce produit peut attirer des objets dangereux comme des épingles, des agrafes ou des punaises. Lorsque vous utilisez le téléphone, assurez-vous que le combiné ne présente pas de tels objets.

 **REMARQUE :** Cet équipement ne peut pas fonctionner en cas de coupure de courant.

Déclaration de conformité

Déclaration de conformité

Selon ISO/IEC 17050-1 et EN 17050-1

Nom du fabricant : Hewlett-Packard Company DoC N° : BOISB-0405-06-rel.1.0
Adresse du fabricant : 11311 Chinden Boulevard,
Boise, Idaho 83714-1021, Etats-Unis

déclare que le produit

Nom du produit : HP LaserJet série M1319f MFP
Numéro de modèle réglementaire²⁾ BOISB-0405-06
Options du produit : TOUTES
Cartouche d'impression : Q2612A

Est conforme aux spécifications suivantes :

SECURITE : IEC 60950-1:2001 / EN60950-1: 2001 +A11
IEC 60825-1:1993 +A1 +A2 / EN 60825-1:1994 +A1 +A2 (produit LED/laser de classe 1)
GB4943-2001

EMC : CISPR22:2005 / EN55022:2006 - Classe B¹⁾
EN 61000-3-2:2000 +A2
EN 61000-3-3:1995 +A1
EN 55024:1998 +A1 +A2
FCC Titre 47 CFR, Article 15 Classe B¹⁾ / ICES-003, numéro 4
GB9254-1998, GB17625.1-2003

TELECOM : ES 203 021 ; FCC Titre 47 CFR, Article 68³⁾
TBR38:1998

Informations complémentaires :

Le produit ci-après est conforme aux exigences de la directive EMC 2004/108/EC, de la directive Basse Tension 2006/95/EC, de la directive R&TTE 1999/5/EC (annexe II) et porte en conséquence la marque CE .

Cet appareil est conforme à l'article 15 de la réglementation FCC. Son fonctionnement est soumis aux deux conditions suivantes : (1) Cet appareil ne doit causer aucune interférence nuisible et (2) doit accepter toutes les interférences reçues, y compris celles qui risquent de fausser son fonctionnement.

- 1) Le produit a été testé dans une configuration standard avec des PC Hewlett-Packard.
- 2) Pour des besoins réglementaires, ce produit est doté d'un numéro de modèle réglementaire. Ce numéro ne doit pas être confondu avec le nom du produit ou le ou les numéros de produit.
- 3) Les approbations et les normes Télécom appropriées pour les pays/régions cibles ont été appliquées à ce produit, en plus de celles ci-dessous.

Boise, Idaho , Etats-Unis

1 avril 2008

Pour tout renseignement sur les réglementations uniquement, contactez :

Europe : Votre bureau de ventes et de services Hewlett-Packard local ou Hewlett-Packard GmbH, Department HQ-TRE / Standards Europe,, Herrenberger Strasse 140, , D-71034, Böblingen, (Télécopie : +49-7031-14-3143),
<http://www.hp.com/go/certificates>

Etats-Unis : Product Regulations Manager, Hewlett-Packard Company,, PO Box 15, Mail Stop 160, Boise, ID 83707-0015, ,
(Téléphone : 208-396-6000)

Déclarations relatives à la sécurité

Protection contre les rayons laser

Le CDRH (Center for Devices and Radiological Health) de la FDA (Food and Drug Administration) a mis en place une réglementation concernant les produits laser fabriqués à partir du 1er août 1976. Le respect de cette réglementation est obligatoire pour les produits commercialisés aux États-Unis. L'appareil est certifié produit laser de « Classe 1 » par l'U.S. Department of Health and Human Services (DHHS) Radiation Performance Standard conformément au Radiation Control for Health and Safety Act de 1968. Étant donné que les radiations émises par ce périphérique sont complètement confinées par les boîtiers de protection externes, il est impossible que le rayon laser s'échappe dans des conditions de fonctionnement normal.

⚠ **AVERTISSEMENT !** L'utilisation de commandes, la réalisation de réglages ou l'exécution de procédures différentes de celles spécifiées dans ce guide d'utilisation peut entraîner une exposition à des radiations dangereuses.

Réglementations DOC canadiennes

Complies with Canadian EMC Class B requirements.

« Conforme à la classe B des normes canadiennes de compatibilité électromagnétique. « CEM ». »

Déclaration EMI (Corée)

B급 기기 (가정용 정보통신기기)

이 기기는 가정용으로 전자파적합등록을 한 기기로서
주거지역에서는 물론 모든지역에서 사용할 수 있습니다.

Déclaration relative au laser en Finlande

Luokan 1 laserlaite

Klass 1 Laser Apparat

HP LaserJet M1319f, laserkirjoitin on käyttäjän kannalta turvallinen luokan 1 laserlaite. Normaalisissa käytössä kirjoittimen suojakoteloitinta estää lasersäteen pääsyn laitteen ulkopuolelle. Laitteen turvallisuusluokka on määritetty standardin EN 60825-1 (1994) mukaisesti.

VAROITUS !

Laitteen käyttäminen muulla kuin käyttöohjeessa mainitulla tavalla saattaa altistaa käyttäjän turvallisuusluokan 1 ylittävälle näkymättömälle lasersäteilylle.

VARNING !

Om apparaten används på annat sätt än i bruksanvisning specificerats, kan användaren utsättas för osynlig laserstrålning, som överskrider gränsen för laserklass 1.

HUOLTO

HP LaserJet M1319f - kirjoittimen sisällä ei ole käyttäjän huollettavissa olevia kohteita. Laitteen saa avata ja huoltaa ainoastaan sen huoltamiseen koulutettu henkilö. Tällaiseksi huoltotoimenpiteeksi ei

katsota väriainekasetin vaihtamista, paperiradan puhdistusta tai muita käyttäjän käsikirjassa lueteltuja, käyttäjän tehtäväksi tarkoitettuja ylläpitotoimia, jotka voidaan suorittaa ilman erikoistyökaluja.

VARO !

Mikäli kirjoittimen suojakotelo avataan, olet alttiina näkymättömälle lasersäteilylle laitteen ollessa toiminnassa. Älä katso säteeseen.

WARNING !

Om laserprinterns skyddshölje öppnas då apparaten är i funktion, utsätts användaren för osynlig laserstrålning. Betrakta ej strålen. Tiedot laitteessa käytettävän laseriodin säteilyominaisuuksista: Aallonpituus 775-795 nm Teho 5 m W Luokan 3B laser.

Tableau des substances (Chine)

有毒有害物质表

根据中国电子信息产品污染控制管理办法的要求而出台

部件名称	有毒有害物质和元素					
	铅 (Pb)	汞 (Hg)	镉 (Cd)	六价铬 (Cr(VI))	多溴联苯 (PBB)	多溴二苯醚 (PBDE)
打印引擎	X	0	X	X	0	0
复印机组件	X	0	0	0	0	0
控制面板	0	0	0	0	0	0
塑料外壳	0	0	0	0	0	0
格式化板组件	X	0	0	0	0	0
碳粉盒	X	0	0	0	0	0

0: 表示在此部件所用的所有同类材料中, 所含的此有毒或有害物质均低于 SJ/T11363-2006 的限制要求。

X: 表示在此部件所用的所有同类材料中, 至少一种所含的此有毒或有害物质高于 SJ/T11363-2006 的限制要求。

注: 引用的“环保使用期限”是根据在正常温度和湿度条件下操作使用产品而确定的。

Glossaire

assemblage Processus permettant d'imprimer des tâches de plusieurs pages en jeux. Lorsque l'option d'assemblage est sélectionnée, le produit imprime un jeu de pages complet avant d'imprimer les copies suivantes. Sinon, le produit imprime le nombre de pages recto spécifié avant d'imprimer les pages suivantes.

autocommutateur privé (PBX, Private Branch Exchange) Petit système de commutation téléphonique généralement utilisé par les entreprises de grande taille ou les universités pour connecter toutes leurs lignes téléphoniques. Le système PBX se connecte également au réseau public commuté (PSTN) et peut fonctionner en mode manuel ou automatique, selon la méthode utilisée par chaque poste pour passer des appels ou en recevoir. Généralement, cet équipement est la propriété du client, et non un prêt de la part de la compagnie de téléphone.

BAA Bac d'alimentation automatique Le BAA est utilisé pour charger automatiquement les originaux dans le produit pour la copie, la numérisation ou la télécopie.

contraste Différence entre les zones sombres et les zones claires d'une image. Plus le contraste est faible, moins la différence entre ces zones est marquée. Plus la valeur de contraste est élevée, plus la différence entre zones claires et zones sombres est nette.

courrier électronique Egalement appelé messagerie électronique ou email. Logiciel servant à transmettre des documents électroniques sur un réseau de communication.

demi-teinte Type d'image qui simule des niveaux de gris en changeant le nombre de points. Les zones très colorées contiennent un grand nombre de points, alors que les zones plus claires en contiennent moins.

DSL Ligne d'abonné numérique, technologie qui permet une connexion directe et à haut débit à Internet via une ligne téléphonique.

filigrane Un filigrane permet d'ajouter un texte en arrière-plan dans un document imprimé. Par exemple, « Confidentiel » peut être imprimé à l'arrière-plan d'un document pour indiquer que celui-ci est confidentiel. Vous pouvez sélectionner un filigrane parmi plusieurs filigranes prédéfinis et en modifier la police, la taille, l'angle et le style. Le produit peut placer le filigrane sur la première page uniquement ou sur toutes les pages.

fonctions de télécopie Tâches liées aux télécopies qui sont effectuées via le panneau de commande ou le logiciel et affectent uniquement la tâche en cours, ou qui ne sont effectuées qu'une seule fois avant de revenir à l'état Prêt/Prête (par exemple, pour vider la mémoire). Une section particulière est réservée à ces fonctions dans le menu du panneau de commande.

format de fichier Structure de contenu de fichiers définie par un logiciel ou un groupe de logiciels.

HP Director Ecran logiciel utilisé lors de travaux sur des documents. Lorsque le document est chargé dans le bac d'alimentation automatique (BAA) et que le produit est directement connecté à l'ordinateur, l'utilitaire HP Director apparaît sur l'écran de l'ordinateur et permet la télécopie, la copie ou la numérisation du document.

HP Toolbox HP Toolbox est un programme permettant d'accéder aux outils de gestion et de dépannage du produit et à la documentation sur le produit. HP Toolbox ne prend pas en charge les systèmes d'exploitation Macintosh.

lien Connexion à un programme ou périphérique pouvant être utilisée pour envoyer des informations du logiciel du produit vers d'autres programmes, par exemple des liens par courrier électronique, par télécopie électronique et des liens OCR.

ligne dédiée Ligne téléphonique unique exclusivement réservée aux appels téléphoniques ou aux appels de télécopie.

ligne partagée Ligne téléphonique unique servant à la fois aux appels téléphoniques et aux appels de télécopie.

logiciel OCR (Optical Character Recognition - Reconnaissance optique de caractères) Un logiciel OCR convertit une image de texte électronique, comme un document numérisé, en un format pouvant être exploité par des logiciels de traitement de texte, des tableurs ou des logiciels de base de données.

navigateur Navigateur Web, un logiciel utilisé pour chercher et afficher des pages Web.

niveaux de gris Nuances de gris correspondant aux zones sombres et claires d'une image lorsque les couleurs sont converties en niveaux de gris. Les différentes couleurs sont représentées par des nuances de gris.

paramètres de télécopie Eléments associés à la télécopie qui, lorsqu'ils sont définis ou modifiés, continuent à utiliser le choix effectué jusqu'à la prochaine modification. Exemple : nombre de tentatives de rappel en cas de signal occupé du numéro appelé. Une section particulière est réservée à ces paramètres dans le menu du panneau de commande.

pilote d'imprimante Un pilote d'imprimante est un programme permettant à des logiciels d'accéder aux fonctions du produit. Un pilote d'imprimante convertit les commandes de mise en forme d'un logiciel (comme les sauts de page et la police sélectionnée) dans un langage d'imprimante, puis envoie le fichier d'impression au produit.

pixels par pouce (ppp) Unité de mesure de la résolution utilisée pour la numérisation. En règle générale, un nombre de pixels par pouce élevé permet d'obtenir une meilleure résolution et une plus grande finesse des détails dans l'image, mais génère un fichier plus volumineux.

points par pouce (ppp) Unité de mesure de la résolution utilisée pour l'impression. En règle générale, un nombre de points par pouce élevé permet d'obtenir une meilleure résolution et une plus grande finesse des détails dans l'image, mais génère un fichier plus volumineux.

protecteur de surtension Périphérique qui protège une alimentation et les lignes de communication contre les surtensions électriques.

Readiris Programme de reconnaissance optique de caractères (Optical Character Recognition, OCR) développé par I.R.I.S. et fourni avec le logiciel du produit.

réseau téléphonique public commuté (PSTN) Désigne le réseau téléphonique à la demande mondial ou une partie de ce réseau. Les utilisateurs reçoivent un numéro de téléphone unique qui leur permet de se connecter au réseau commuté par le biais des compagnies de téléphone locales. L'expression désigne souvent les données et les services non téléphoniques transférés sur des lignes initialement conçues pour les appels téléphoniques standard et les communications téléphoniques longue distance classiques.

résolution Netteté d'une image, mesurée en points par pouce (ppp). Plus le nombre de points par pouce (ppp) est important, plus la résolution est élevée.

RNIS Le réseau numérique à intégration de services (RNIS) est une suite de normes agréées dans le monde entier pour les communications numériques sur le réseau téléphonique public.

sonnerie distincte Service proposé par certains opérateurs de téléphonie dans certaines régions/certains pays : deux ou trois numéros de téléphone sont configurés sur une même ligne téléphonique. Chaque numéro correspond à un motif de sonnerie différent et vous pouvez configurer le télécopieur de manière à ce qu'il reconnaisse la sonnerie distincte du numéro de télécopie.

télécopie Egalement appelée fax. Consiste à coder de manière électronique une page imprimée et à la transmettre en utilisant une ligne téléphonique. Le logiciel du produit permet d'envoyer des documents à des programmes de télécopie électronique, qui nécessitent un modem et un logiciel de télécopie.

TWAIN Norme de l'industrie concernant les scanners et leur logiciel. En utilisant un scanner compatible TWAIN associé à un logiciel compatible TWAIN, vous pouvez démarrer une numérisation directement à partir du logiciel.

URL Acronyme de Uniform Resource Locator. Adresse globale de documents et ressources sur Internet. La première partie de l'adresse indique le protocole à utiliser et la seconde spécifie l'adresse IP ou le nom du domaine où est située la ressource.

USB Acronyme de Universal Serial Bus. Norme développée par l'organisme USB Implementers Forum, Inc. et destinée à connecter des ordinateurs et des périphériques. La norme USB est conçue pour connecter simultanément un port USB d'ordinateur unique à plusieurs périphériques.

virgule (,) La présence d'une virgule dans une séquence de numérotation correspond à une pause marquée par le produit lors de la composition du numéro.

WIA Windows Imaging Architecture (WIA) est une architecture d'imagerie disponible sur Windows XP et Windows Vista. Il est possible de lancer une numérisation à partir de ces systèmes d'exploitation à l'aide d'un scanner compatible WIA.

Index

A

Accessoires
références 184

Adresse IP
Macintosh, dépannage 179

Agrandissement de documents
copie 62

Agrandissement des documents 53

Alertes, configuration 133

Alimentation
spécifications 192, 193

Annuaire, télécopie
ajouter des entrées 104
importer 83
supprimer toutes les entrées 84

Annulation
tâche d'impression 48
tâches de numérisation 72
télécopies 99
travaux de copie 61

Arrière-plan gris, dépannage 160

Assistance
en ligne 136, 189
emballage du périphérique 190

Assistance à la clientèle HP 189

Assistance clientèle
en ligne 189
emballage du périphérique 190

Assistance en ligne 189

Assistance technique
en ligne 189
emballage du périphérique 190

B

BAA
bourrages 152
emplacement 4
formats de page pris en charge 124

Bac
emplacement 4

Bac 1
bourrage, suppression 154
chargement 42

Bac d'alimentation automatique (BAA)
bourrages 152
capacité 60
emplacement 4

Bac d'alimentation prioritaire
chargement 42

Bac de sortie
capacité 3
emplacement 4

Bac d'alimentation automatique (BAA)
formats de page pris en charge 124

Bacs
bourrages, suppression 154
capacité 46
capacités 3
emplacement 4
format de support par défaut 44
problèmes d'alimentation, dépannage 165

Bacs d'alimentation papier
problèmes d'alimentation, dépannage 165

Bandes et trainées,
dépannage 160

Batteries fournies 199

Blocages des télécopies 97

Boîte d'identification de l'appelant,
connexion 80

Bourrages
BAA, nettoyage 152
bac de sortie,
suppression 155
bacs, suppression 154
causes de 151
emplacement 152
prévention 158
télécopieur, nettoyage 152
zone de la cartouche d'impression,
suppression 157

Bourrages dans la zone des cartouches d'impression,
suppression 157

Brochures, paramètres
Windows 50

C

Câbles
références 184
USB, dépannage 167

Capacité
bac de sortie 3

Caractères, dépannage 162

Cartes d'appel 103

Cartouches
état, affichage 133
état, vérification 137
Garantie 188
numéro de référence 184
recyclage 138, 197
remplacement 139
réutilisation 139
service des fraudes HP 138
stockage 138

- Cartouches d'impression
 - dégagement de la porte, emplacement 4
 - état, affichage 133
 - état, vérification 137
 - numéro de référence 184
 - recyclage 138
 - remplacement 139
 - réutilisation 139
 - service des fraudes HP 138
 - stockage 138
- Chargement du support
 - bac 1 42
 - bac d'alimentation prioritaire 42
- Clair
 - contraste de la télécopie 91
- Commande de consommables et d'accessoires 184
- Comparaison, modèles du produit 1
- Composition d'un numéro international 103
- Conformité aux normes FCC 196
- Consommables
 - commande 136
 - état, affichage 133
 - état, vérification 137
 - recyclage 138, 197
 - remplacement des cartouches d'impression 139
 - réutilisation 139
 - service des fraudes HP 138
 - stockage 138
- Consommation électrique 193
- Copie
 - agrandissement 62
 - annulation 61
 - contraste, réglage 63
 - dépannage 171
 - en pleine page 64
 - format, dépannage 171
 - formats de support 65
 - menu configuration 12
 - modification du nombre par défaut 61
 - numérotation rapide 61
 - paramètres clair/foncé 63
 - paramètres de support 65
 - plusieurs copies 61
 - qualité, dépannage 168
 - qualité, réglage 63
 - recto verso 67
 - réduction 62
 - restaurer les paramètres par défaut 66
 - support, dépannage 169
 - types de support 65
- Copie claire 169
- Copie foncée 169
- Copies au format personnalisé 62
- Copies vierges, dépannage 171
- Couleur
 - paramètres de numérisation 74
- Couleur, paramètres de numérisation 73
- Courrier électronique, numérisation vers
 - Macintosh 33
- D**
- Date de télécopie, configuration
 - utiliser l'Utilitaire de configuration du télécopieur 82
 - utiliser le panneau de commande 82
- Déblocage des numéros de télécopie 97
- Débordement, dépannage 163
- Déclaration de conformité laser en Finlande 204
- Déclaration EMI (Corée) 204
- Déclarations de conformité laser 204
- Déclarations relatives à la sécurité 204
- Déclarations relatives à Telecom New Zealand 202
- Déclaration UE pour le fonctionnement télécom 202
- Défaillance de protection générale Exception OE 179
- Défauts répétés, dépannage 164
- Dégagement de la porte d'accès aux cartouches, emplacement 4
- Densité, impression
 - modification des paramètres 50
 - modification des paramètres de tâches de copies 64
- Densité d'impression
 - modification des paramètres 50
 - modification des paramètres d'une tâche de copie 64
- Dépannage
 - bourrages 151
 - câbles USB 167
 - copie 171
 - débordement d'encre 163
 - défauts répétés 164
 - écran du panneau de commande 150
 - envoi de télécopies 124
 - fichiers EPS 180
 - format des copies 171
 - froissures 163
 - impression décolorée 159
 - lignes, copies 169
 - lignes, numérisations 175
 - lignes, pages imprimées 160
 - liste de contrôle 144
 - messages d'erreur critique 147
 - messages du panneau de commande 147
 - numérisations vierges 175
 - numérotation 125
 - pages inclinées 163, 165
 - pages trop claires 169
 - pages trop foncées 169
 - pages vierges 167
 - papier 164
 - paramètre de correction d'erreurs de télécopie 122
 - particules d'encre 161
 - pas d'impression des pages 167
 - problèmes d'alimentation 165
 - qualité de la copie 168
 - qualité de la numérisation 172, 174
 - qualité d'impression 159
 - rapports de télécopie 129
 - réception de télécopies 126

- support gondolé 162
- texte 162
- traces de toner 159
- traînée d'encre 161
- vitesse, télécopie 129
- Désinstallation
 - logiciel Windows 22
- Différer envoi de télécopie 109
- Dimensions
 - support 39
- E**
- EconoMode, paramètre 54
- Email, numérisation vers
 - paramètres de résolution 74
- Emballage du périphérique 190
- Emissions acoustiques 194
- Encre
 - débordement, dépannage 163
 - économie 54
 - particules, dépannage 161
 - traînées, dépannage 161
- Enregistrement du produit 136
- En-tête de télécopie, configuration
 - utiliser l'Utilitaire de configuration du télécopieur 82
 - utiliser le panneau de commande 82
- Environnement d'exécution, spécifications 193
- Envoi de télécopie
 - téléphone en aval 108
- Envoi de télécopies
 - annulation 99
 - à partir du logiciel 106
 - dépannage 124
 - en différé 109
 - groupes ad hoc 103
 - numéro de groupe 105
 - numéro rapide 104
 - numérotation manuelle 103
 - rapport d'erreurs, impression 119
 - retransmission 94
- Envois de télécopies
 - journal, HP Toolbox 135
- Erreurs d'opération illégale 179
- Erreurs Spool32 179
- Etat
 - affichage 133
 - alertes 133
 - consommables, vérification 137
 - tâche de télécopie 11
- Exigences relatives à la certification IC CS-03 201
- Expédition du périphérique 190
- Extensions téléphoniques
 - envoi de télécopies 108
 - réception de télécopies 98
- F**
- FastRes 3
- Fiche signalétique de sécurité du produit 200
- Fichier, numérisation vers Macintosh 33
- Fichiers EPS, dépannage 180
- Fichiers PPD, Macintosh 179
- Filigranes 30, 54
- Fin de vie, mise au rebut 199
- Foncé, paramètre de contraste télécopie 91
- Fonctionnalités produit 3
- Fonctions d'accessibilité 3
- Format 192
- Format, copie
 - dépannage 171
 - réduction ou agrandissement 62
- Format, supports
 - sélection du bac 46
- Formats, support
 - paramètre Ajuster à la page, télécopie 96
- Froissures, dépannage 163
- G**
- Garantie
 - Cartouche d'impression 188
 - pièces échangeables par l'utilisateur 187
 - produit 185
 - Unité de transfert et station de fusion 188
- Glossaire des termes 207
- Grammage 192
- Groupes ad hoc, envoi de télécopies 103
- H**
- Heure de télécopie, configuration
 - utiliser l'Utilitaire de configuration du télécopieur 82
 - utiliser le panneau de commande 82
- HP Toolbox
 - à propos de 133
 - onglet Etat 133
 - onglet Télécopie 133
- I**
- Impression
 - connexion directe à l'ordinateur 36
 - connexion USB 36
 - dépannage 167
 - en pleine page 64
 - Macintosh 29
 - page de configuration 132
 - page de démonstration 132
 - recto verso, Macintosh 31
 - recto-verso, Windows 55
 - structure des menus 132
 - sur un format de support différent 53
- Impression, cartouches
 - Garantie 188
 - recyclage 197
- Impression, qualité
 - copie, dépannage 168
 - dépannage 159, 175
 - numérisations, dépannage 172
- Impression décolorée 159
- Impression en pleine page 64
- Impression n pages par feuille Windows 57
- Impression trop claire, dépannage 159
- Informations réglementaires 196
- Installation
 - logiciels Macintosh pour connexions directes 27
 - logiciel Windows 7, 22

- Installation, logiciel
 - avancée 7
 - standard 7
 - types (Windows) 22
- Installation avancée du logiciel 7
- Installation standard du logiciel 7
- Interrogation des télécopieurs 87
- Interrupteur, Emplacement 4
- Interrupteur marche/arrêt, Emplacement 4
- J**
- Journaux, télécopie
 - erreur 119
 - imprimer tout 117
- L**
- Lignes, dépannage
 - copies 169
 - numérisations 175
 - pages imprimées 160
- Lignes blanches ou décolorées, dépannage 168
- Lignes extérieures
 - pauses, insérer 84
 - préfixes d'appel 89
- Lignes verticales, dépannage 160
- Lignes verticales blanches ou décolorées 168
- Logiciel
 - composants 7
 - envoi de télécopies 106
 - installation avancée 7
 - installation par connexion directe, Macintosh 27
 - installation standard 7
 - numérisation à partir de TWAIN ou WIA 71
 - paramètres 20, 26
 - réception de télécopies 96
 - systèmes d'exploitation compatibles 26
 - systèmes d'exploitation pris en charge 6, 20
- Logiciel compatible TWAIN, numérisation à partir de 71
- Logiciel compatible WIA, numérisation à partir de 71
- Logiciel de reconnaissance optique de caractères 72
- Logiciel de reconnaissance optique de caractères Readiris 72
- Logiciels
 - composants Windows 19
 - reconnaissance optique de caractères Readiris 72
 - Windows 23
- Luminosité
 - contraste de la copie 63
 - impression décolorée, dépannage 159
- M**
- Macintosh
 - assistance 189
 - carte USB, dépannage 180
 - impression recto verso 31
 - installation de système d'impression pour connexions directes 27
 - numérisation à partir d'un logiciel compatible TWAIN 71
 - numérisation à partir du panneau de commande 33
 - numérisation page à page 33
 - numérisation vers courrier électronique 33
 - numérisation vers un fichier 33
 - paramètres d'impression 27
 - paramètres du pilote 27, 29
 - pilotes, dépannage 179
 - pilotes pris en charge 7
 - PPC 6
 - processeur Intel Core 6
 - redimensionnement de documents 29
 - résolution des problèmes 179
 - systèmes d'exploitation compatibles 26
 - systèmes d'exploitation pris en charge 6
 - télécopie 34, 106
- Matériel, restrictions 199
- Mémoire
 - réimprimer des télécopies 110
 - spécifications 3
 - supprimer les télécopies 100
- Menu
 - configuration copie 12
 - configuration du télécopieur 13
 - configuration système 16
 - état tâche télec 11
 - fonctions de télécopie 11
 - panneau de commande, accès 11
 - rapports 12
 - service 17
- Menu Configuration système 16
- Menu Service 17
- Messages
 - critique 147
 - panneau de commande 147
- Messages d'alerte 147
- Messages d'avertissement 147
- Messages d'erreur
 - critique 147
 - panneau de commande 147
- Messages d'erreur, télécopieur 112
- Microsoft Word, télécopie 107
- Mise à l'échelle de documents
 - copie 62
 - Macintosh 29
- Mise à l'échelle des documents 53
- Mises à jour du micrologiciel 141
- Mode de détection du silence 97
- Mode de réponse, configuration 93
- Modèle
 - comparaison 1
 - numéro, emplacement 5
- Modems, connexion 80
- N**
- Nettoyage
 - circuit papier 140
 - parties externes 141
 - vitre 74, 141
- Niveau de gris de l'arrière-plan, dépannage 160
- Niveaux de gris numérisation 74
- Nombre de copies, modification 61

- Numérisation
 - annulation 72
 - à partir du panneau de commande (Macintosh) 33
 - à partir du scanner HP LaserJet (Windows) 71
 - couleur 73
 - formats de fichier 73
 - logiciel compatible TWAIN 71
 - logiciel compatible WIA 71
 - logiciel de reconnaissance optique de caractères 72
 - méthodes 71
 - niveaux de gris 74
 - noir et blanc 74
 - page à page (Macintosh) 33
 - pages vierges,
 - dépannage 175
 - qualité, dépannage 172, 174
 - résolution 73
 - vers courrier électronique (Macintosh) 33
 - vers un fichier (Macintosh) 33
 - vitesse, dépannage 173
- Numérisation noir et blanc 74
- Numérisation page à page (Macintosh) 33
- Numérisations vierges, dépannage 175
- Numéro de série, emplacement 5
- Numéros de groupe
 - créer 86
 - envoi de télécopies 105
 - modifier 86
 - supprimer 86
- Numéros de téléphone
 - service des fraudes HP 138
- Numéros rapides
 - créer 85
 - modifier 85
 - programmer 104
 - supprimer 85
 - supprimer tous 84
- Numérotation
 - dépannage 125
 - manuelle 103
 - par tonalité ou à impulsions 92
 - pauses, insérer 84
 - préfixes, insérer 89
 - rappel automatique, paramètres 90
 - rappel manuel 104
 - télécopie 14
 - téléphone 108
- Numérotation à impulsions 92
- Numérotation manuelle 103
- Numérotation par tonalité 92
- O**
 - Obscurité, paramètres de contraste copie 63
 - onglet Télécopie 133
 - Orientation, définition 54
 - Orientation paysage, définition 54
 - Orientation portrait, définition 54
- P**
 - Page de configuration impression 132
 - Page de démonstration, impression 132
 - Pages
 - gondolage excessif 165
 - inclinées 163, 165
 - pas d'impression 167
 - problèmes d'alimentation 165
 - vierges 167
 - Pages de couverture 29, 52
 - Pages de travers 163, 165
 - Pages inclinées 163, 165
 - Pages par feuille
 - Windows 57
 - pages par minute 3
 - Pages vierges
 - dépannage 167
 - impression 52
 - Panneau de commande
 - dépannage des problèmes d'affichage 150
 - état des consommables, vérification 137
 - menus 11
 - messages, dépannage 147
 - numérisation à partir de (Macintosh) 33
 - page de nettoyage, impression 140
 - paramètres 20, 26
- Papier
 - BAA, formats pris en charge 124
 - bourrages 151
 - dépannage 164
 - format, modification 65
 - format, sélection 53
 - format de document, sélection 53
 - format personnalisé, paramètres Macintosh 29
 - formats pris en charge 39
 - froissé 163
 - gondolé, dépannage 162
 - pages par feuille 30
 - paramètres de copie 65
 - paramètres de réduction automatique des télécopies 96
 - première page 29, 52
 - source, sélection 53
 - type, modification 66
 - type, sélection 54
 - types pris en charge 46
- Papier ondulé, dépannage 162
- Papiers spéciaux
 - recommandations 40
- Paramètre Ajuster à la page, télécopie 96
- Paramètre de correction d'erreurs, télécopie 122
- Paramètre du nombre de sonnerie avant réponse 92
- Paramètres
 - par défaut 49
 - pilotes 21, 27
 - préréglages de pilote (Macintosh) 29
 - priorité 20, 26
 - valeurs usines par défaut, restauration 146
- Paramètres de contraste
 - copie 63
 - télécopie 91
- Paramètres de détection de la tonalité d'appel 89
- Paramètres de protocole, télécopie 123
- Paramètres de réduction automatique, télécopie 96

- Paramètres de sonnerie
 - distincte 94
 - Paramètres du format de papier
 - personnalisé
 - Macintosh 29
 - Paramètres du pilote Macintosh
 - filigranes 30
 - format de papier
 - personnalisé 29
 - Paramètre V.34 123
 - Particules d'encre,
 - dépannage 161
 - Pauses, insérer 84
 - Photos
 - numérisation, dépannage 172
 - Pilotes
 - Macintosh, dépannage 179
 - paramètres 20, 21, 26, 27
 - paramètres Macintosh 29
 - paramètres par défaut 49
 - préréglages (Macintosh) 29
 - pris en charge 20
 - systèmes d'exploitation pris en charge 7
 - Pilotes d'imprimante
 - Macintosh, dépannage 179
 - pris en charge 20
 - Pixels par pouce (ppp), résolution de numérisation 73
 - Plis, dépannage 163
 - Plusieurs pages par feuille 30, 57
 - Points, dépannage 159
 - Points par pouce (ppp)
 - spécifications 3
 - télécopie 91, 92
 - Ports
 - câbles, commande 184
 - dépannage Macintosh 180
 - emplacement 5
 - types compris 3
 - Ports d'interface
 - câbles, commande 184
 - emplacement 5
 - Ports d'interface
 - types compris 3
 - Ports télécopie, emplacement 5
 - Port USB
 - dépannage 167
 - dépannage Macintosh 180
 - emplacement 5
 - installation Macintosh 27
 - type compris 3
 - ppp (pixels par pouce), résolution de numérisation 73
 - ppp (points par pouce)
 - numérisation 73
 - spécifications 3
 - télécopie 14, 91, 92
 - Préfixes, numérotation 89
 - Première page
 - utiliser autre papier 29, 52
 - vierge 52
 - Préréglages (Macintosh) 29
 - Priorité, paramètres 20, 26
 - Problèmes d'alimentation,
 - dépannage 165
 - Produit
 - comparaison des modèles 1
 - numéro de série,
 - emplacement 5
 - Produit, enregistrement 136
 - Produit sans mercure 199
 - Programme de gestion écologique des produits 197
- Q**
- Qualité
 - copie, dépannage 168
 - impression, dépannage 159, 175
 - numérisations,
 - dépannage 172, 174
 - paramètres d'impression (Macintosh) 29
 - paramètres d'impression (Windows) 176
 - paramètres de copie 63
 - Qualité d'image
 - numérisations,
 - dépannage 174
 - Qualité d'impression
 - numérisations,
 - dépannage 174
 - Qualité d'image
 - copie, dépannage 168
 - impression, dépannage 159, 175
 - numérisations,
 - dépannage 172
 - Qualité d'impression
 - dépannage 159, 175
 - Rappel
 - automatique, paramètres 90
 - manuel 104
 - Rappel manuel 104
 - Rapport d'erreurs, télécopie
 - impression 119
 - Rapport d'appel, télécopie
 - dépannage 129
 - Rapports
 - page de configuration 13, 132
 - page de démonstration 12, 132
 - structure des menus 13, 132
 - télécopie 13
 - Rapports, télécopie
 - dépannage 129
 - erreur 119
 - imprimer tout 117
 - Rapports de télécopie,
 - impression 13
 - Rebut, fin de vie 199
 - Réception de télécopie
 - paramètres du nombre de sonneries avant réponse 92
 - Réception de télécopies
 - à partir du logiciel 96
 - blocage 97
 - dépannage 126
 - extension téléphonique 98
 - journal, HP Toolbox 136
 - mode de détection du silence 97
 - mode de réponse,
 - paramètre 93
 - paramètres de réduction automatique 96
 - rapport d'erreurs,
 - impression 119
 - réimpression 110
 - tampon 97
 - tonalités du télécopieur
 - audibles 111
 - types de sonnerie,
 - paramètres 94
 - Réception privée 95

- Réceptions de télécopies
 - interroger 87
 - Recyclage
 - programme HP de renvoi et de recyclage des consommables 198
 - Recyclage des consommables 138
 - Redimensionnement de documents Macintosh 29
 - Redimensionnement des documents 53
 - Redistribution d'encre 139
 - Réduction de documents copie 62
 - Réduction des documents 53
 - Références
 - câbles 184
 - consommables 184
 - Reformatage de documents copie 62
 - Réglages usine, restauration 146
 - Réglementations DOC canadiennes 204
 - Réimpression de télécopies 110
 - Relevé d'activité, télécopie dépannage 129
 - Relevés, télécopie dépannage 129
 - Remballage du périphérique 190
 - Remplacement des cartouches d'impression 139
 - Répertoire, télécopie HP Toolbox 134
 - Répondeurs, connexion paramètres de télécopie 92
 - Résolution
 - fonctions 3
 - numérisation 73
 - spécifications 3
 - télécopie 91, 92
 - Résolution des problèmes problèmes Macintosh 179 Windows 179
 - Restauration des valeurs usine par défaut 146
 - Retransmission de télécopies 94
- S**
- Scanner
 - nettoyage de la vitre 74
 - Scanner HP LaserJet (Windows) 71
 - Scanner LaserJet (Windows) 71
 - Service
 - messages d'erreur critique 147 références 184
 - remballage du périphérique 190
 - Service des fraudes 138
 - Service des fraudes HP 138
 - Signaux occupés, options de rappel 90
 - Sites Web
 - assistance clientèle 189
 - assistance clientèle Macintosh 189
 - fiche signalétique sur la sécurité d'emploi des produits (MSDS) 200
 - Sonneries distinctes 94
 - Sortie, bac
 - bourrages, élimination 155
 - capacité 3
 - emplacement 4
 - Spécifications
 - électrique 192, 193
 - émissions acoustiques 194
 - environnementales 193
 - fonctionnalités du produit 3
 - physiques 192
 - Spécifications d'humidité environnement 193
 - Spécifications de température environnement 193
 - Spécifications de tension 192
 - Spécifications électriques 192, 193
 - Spécifications environnementales 193
 - Spécifications physiques 192
 - Spécifications relatives au bruit 194
 - Station de fusion
 - Garantie 188
- Stockage
 - cartouches d'impression 138
 - spécifications environnementales 193
 - Stries, dépannage 160
 - Structure des menus impression 132
 - Support
 - BAA, formats pris en charge 124
 - bourrages 151
 - format, modification 65
 - format, sélection 53
 - format de document, sélection 53
 - format par défaut pour le bac 44
 - format personnalisé, paramètres Macintosh 29
 - formats pris en charge 39
 - froissé 163
 - gondolé, dépannage 162
 - orientation, définition 54
 - pages par feuille 30
 - pages par feuille, Windows 57
 - paramètres de copie 65
 - paramètres de réduction automatique des télécopies 96
 - première page 29, 52
 - source, sélection 53
 - type, modification 66
 - type, sélection 54
 - Support gondolé 162
 - Supports
 - dépannage 164
 - impression sur des supports spéciaux 51
 - sélectionner format et type 46
 - Supports d'impression pris en charge 39
 - Supports pris en charge 39
 - Supports spéciaux
 - recommandations 40
 - Suppression des télécopies de la mémoire 100
 - Suppression du logiciel Windows 22
 - Systèmes d'exploitation compatibles 26

Systèmes d'exploitation pris en charge 6, 7, 20

T

Tâche d'impression

annulation 48

Taches, dépannage 159

télécopie

messages d'erreur 114

Télécopie

annulation 99

à partir d'un ordinateur

(Macintosh) 34

blocage 97

bourrages, dépannage 151

correction d'erreurs 122

envoi à partir d'un

téléphone 108

envoi à partir du logiciel 106

envoi au moyen d'un numéro

rapide 104

envoi en différé 109

groupes ad hoc 103

journal de réception 136

journal des envois 135

mode de détection du

silence 97

mode de réponse 15, 93

nombre de sonneries avant

réponse 92

numéro de groupe 105

numéros rapides 104

numérotation, par tonalité ou à

impulsions 92

numérotation manuelle 103

paramètre de contraste 91

paramètres de détection de la tonalité d'appel 89

paramètres de rappel 90

paramètres de volume 88

paramètre V.34 123

pauses, insérer 84

préfixes d'appel 89

rappel manuel 104

rapport d'erreurs,

impression 119

rapports 13

rapports, dépannage 129

rapports, imprimer tout 117

réception à partir du

logiciel 96

réception privée 95

réception sur une extension

téléphonique 98

réduction automatique 96

réimprimer à partir de la

mémoire 110

résolution 91, 92

retransmission 94

sécurité, réception privée 95

supprimer de la mémoire 100

tampon 97

types de sonnerie 94

valeurs usine par défaut,

restauration 146

Télécopies

dépannage des problèmes de

réception 126

dépannage des problèmes

d'envoi 124

réception lorsque les tonalités

du télécopieur sont

audibles 111

Télécopies électroniques

envoi 106

réception 96

Télécopieur

interroger 87

type de sonnerie 15

Telephone Consumer Protection

Act 200

Téléphones

réception de télécopies 98,

111

Téléphones, aval

envoi de télécopies 108

Téléphones, connexion de

téléphones

supplémentaires 81

Téléphones en aval

envoi de télécopies 108

Terminologie 207

Texte, dépannage 162

Toner

traces, dépannage 159

Traces, dépannage 159

Traînées d'encre,

dépannage 161

Types, supports

sélection du bac 46

Types de sonnerie 94

U

Union européenne, mise au rebut des déchets 200

Unité de fusion

instructions supports 51

Unité de transfert, garantie 188

Utilisation de papier/couvertures

différents 52

V

Valeurs usine par défaut,

restauration 146

Vitesse

numérisation, dépannage 173

spécifications d'impression 3

télécopies, dépannage 129

Vitesse réduite, dépannage

numérisation 173

télécopie 129

Vitre, nettoyage 74, 141

Volume

réglages 17

Volume, ajuster 88

W

Windows

composants logiciels 19, 23

logiciel 133

numérisation à partir de TWAIN

ou WIA 71

pages par feuille 57

paramètres des pilotes 21

paramètres par défaut 49

pilote pris en charge 20

pilotes pris en charge 7

résolution des problèmes 179

systèmes d'exploitation pris en

charge 6, 20

télécopie 106

Windows, paramètres du pilote

brochures 50

Word, télécopie 107

© 2008 Hewlett-Packard Development Company, L.P.

www.hp.com



CB536-90988