



HP df800 Series

**Digital Picture Frame**  
**Cadre Photo Numérique**  
**Marco de Fotos Digital**

User Manual  
Manuel de l'utilisateur  
Manual del Usuario

Revision 1.0a

# FCC Compliance Statement





**Note:** This equipment has been tested and found to comply with the limits for a Class B digital device, pursuant to Part 15 of the FCC Rules. These limits are designed to provide reasonable protection against harmful interference in a residential installation. This equipment generates, uses, and can radiate radio frequency energy and, if not installed and used in accordance with the instructions, may cause harmful interference to radio communications. However, there is no guarantee that interference will not occur in a particular installation. If this equipment does cause harmful interference to radio or television reception, which can be determined by turning the equipment off and on, the user is encouraged to try to correct the interference by one of the following measures:

- Reorient or relocate the receiving antenna.
- Increase the separation between the equipment and receiver.
- Connect the equipment into an outlet on a circuit different from that to which the receiver is connected.
- Consult the dealer or an experienced radio/TV technician for help.

FCC Caution: To assure continued compliance, (example – use only shielded interface cables when connecting to computer or peripheral devices). Any changes or modifications not expressly approved by the party responsible for compliance could void the user's authority to operate this equipment.

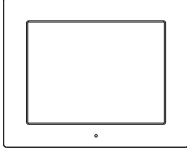
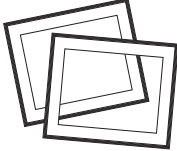
This device complies with Part 15 of the FCC Rules. Operation is subject to the following two conditions: (1) this device may not cause harmful interference, and (2) this device must accept any interference received, including interference that may cause undesired operation.

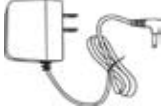
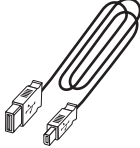
# What's in the Box

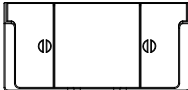
Qty	Item	Image
1	Digital Picture Frame	
2	Additional Frames	
1	Remote Control	
1	Universal Power Adapter (9V, 1.5A, 100/240 switching)	
1	USB 2.0 Cable	
1	Warranty Document	
1	User Manual	
1	Remote Controller Holder	

# Getting Started

1. Connect the power cord into the DC input of the digital picture frame and plug the adapter into a power outlet.

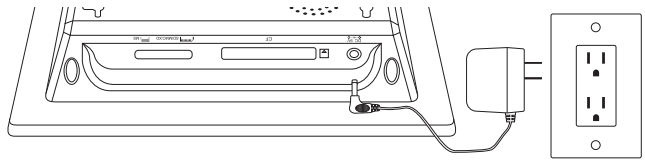

2. Unfold the attached stand to its extended position and push the **POWER** button on the top of the digital picture frame.

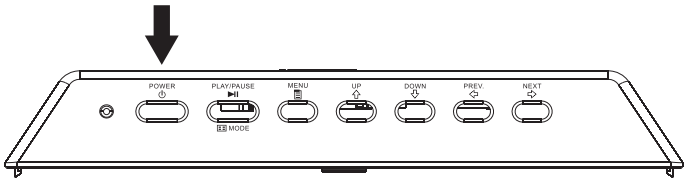



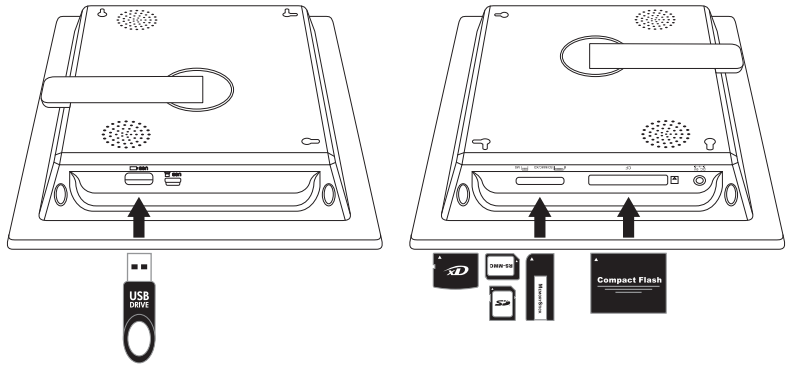









3. Insert a memory card or USB storage device (external memory) containing desired photos, music, and/or video into the appropriate card slot or USB port as illustrated below. Note: Memory cards and USB storage devices must be orientated correctly. Generally, labels on these cards or USB devices must be facing outward as illustrated below.



4. A slide show for your photos will automatically begin in a few seconds. If music tracks are available on the same external memory device, the slide show will be displayed with background music unless disabled in Settings. Enjoy it and have fun!

# Remote Control

	<p><b>MENU:</b> Press to access menu mode.</p>
	<p><b>ZOOM:</b> Press to enlarge picture in browse mode.</p>
	<p><b>UP:</b> Press to move up in thumbnail mode or when setting options.</p>
	<p><b>PREV or RETURN:</b> Press to move left in browse, thumbnail or menu mode, or return to previous screen in slide show mode.</p>
	<p><b>PLAY/PAUSE or MODE:</b> Press to change display mode (slide show, browse, or thumbnail). Press to play or pause music or video files. Press to make selections in menu or settings mode.</p>
	<p><b>NEXT:</b> Press to move right in browse, thumbnail or menu mode.</p>
	<p><b>DOWN:</b> Press to move down in thumbnail mode or when setting options.</p>
	<p><b>VOL + / - :</b> Press the + button to increase and the – button to decrease audible playback volume.</p>
	<p><b>COPY/DEL:</b> Press this button in Browse, thumbnail, or MUSIC mode to initiate the copy or delete process.</p>
 ROTATE	<p><b>ROTATE:</b> Press to rotate the picture during browse mode.</p>
 SLIDE SHOW	<p><b>SLIDESHOW:</b> Press this button to begin a photo slideshow.</p>
	<p><b>Timer:</b> Press this button to view calendar and press again to view the clock mode.</p>
	<p><b>SETUP:</b> Press this button to open the setup menu.</p>

# Picture Frame

## Top View: Power and Transport

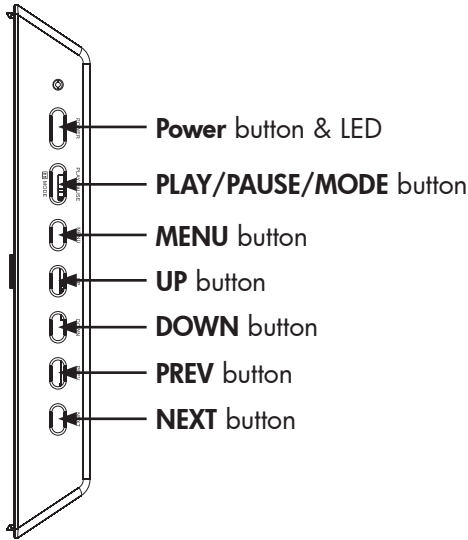

## Left Side View: USB Port and Mini USB Port for PC Connect

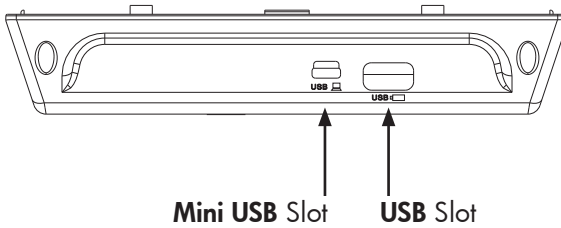

## Right Side View: External Memory Slots

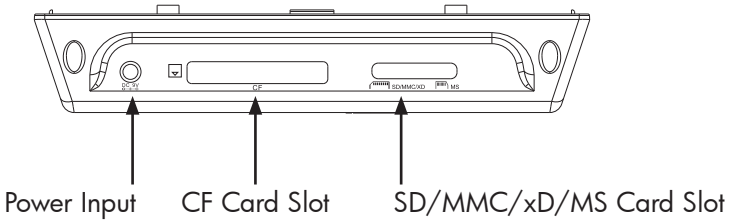

# Rear View: Remote Controller Holder

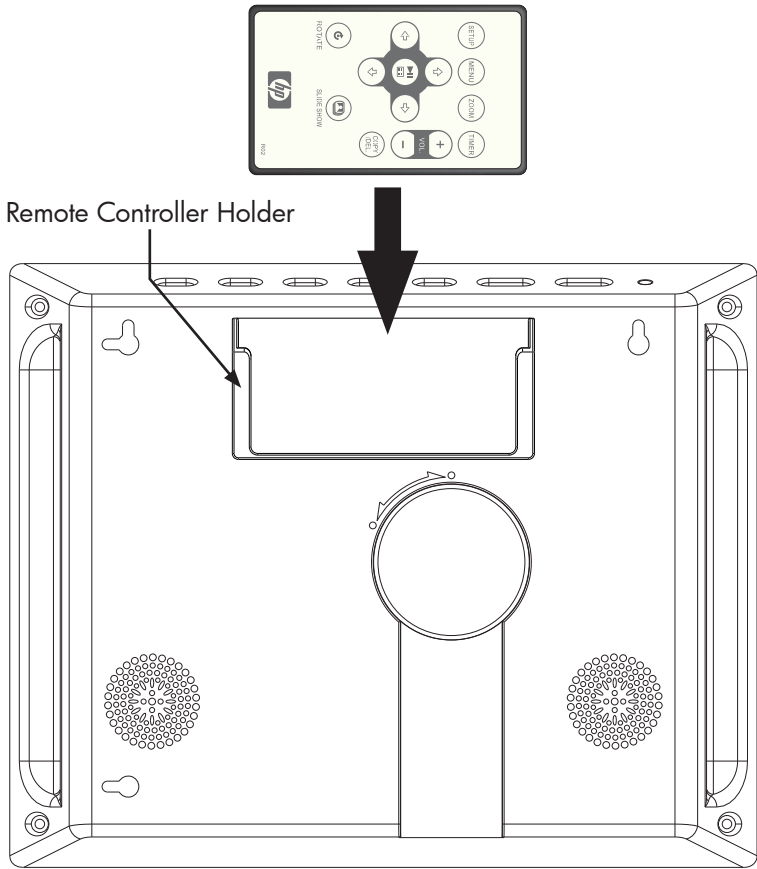

# Key Features

Features
Add or delete photos from external memory devices, and internal memory.
Photo slide show with music <ul style="list-style-type: none"><li>• 9 different photo transition options.</li><li>• Shuffle mode optional.</li></ul>
Photo slide show without music <ul style="list-style-type: none"><li>• 9 different photo transition options.</li><li>• Shuffle mode optional.</li></ul>
Photos/Images <ul style="list-style-type: none"><li>• View individual photos in Browse mode (see later section).</li><li>• View Photo thumbnails.</li><li>• Photo zoom and rotate.</li></ul>
Playback music/audio tracks <ul style="list-style-type: none"><li>• Music tracks must be in an mp3 file format</li></ul>
Playback video clips <ul style="list-style-type: none"><li>• Video clips must be in an Motion JPEG (.avi and .mov) file format.</li></ul>
Clock and Calendar <ul style="list-style-type: none"><li>• Includes alarm clock functionality</li></ul>
Basic Brightness and Contrast adjustment controls
Basic Color and Tint adjustment controls
7 on screen display languages <ul style="list-style-type: none"><li>• English, French, Spanish, Italian, German, Dutch, &amp; Portuguese</li></ul>



# Initial Setup

1. Pull tab from remote control to activate.





2. Power on the picture frame and press **SETUP** button.



3. Press the directional arrows to highlight "LANGUAGE". Note: If desired language is already selected, go to step 5.



4. Press  button and use the directional arrow buttons to highlight

the desired On-Screen-Display language. Press  to select the language.

5. Change other settings by using the directional keys to highlight the

desired option and press  to select the desired option.

**IMAGE SIZE:** Select “ORIGINAL” to display photos with their original properties. Display photo in full height in normal aspect ratios.

Select “OPTIMAL” to allow the frame to display photos with optimized properties. Photo(s) will enlarge to fit the full width of the screen.

The default option is “ORIGINAL”.

**SLIDE TRANSITION:** Choose from 9 options and select the desired transition. The default option is set to “RANDOM”.

**SLIDE SHOW SPEED:** Select the desired photo display length. Options are: 5, 10, 30, 60 SECONDS, 1 HOUR, and 24 HOURS. The default option is “5 SECONDS”.





**SLIDE SHOW SHUFFLE:** Select “ON” to display photos in a random order. Photos will not repeat until all have been displayed.

Select “OFF” to display photos in sequential order. The default option is set to “OFF”.





**RESET SETTINGS:** Select this to restore all options to factory default settings. A confirmation prompt will be displayed before settings are reset.

**LANGUAGE:** Select this to choose the desired screen language option. The default is “ENGLISH”.

**BRIGHTNESS/CONTRAST:** Select this option to change the displays brightness and contrast properties.

Use the  &  buttons to change the display contrast. Use the  &  buttons to change the display brightness.

**COLOR/TINT:** Select this option to change the displays color and tint properties.

Use the  &  buttons to change the display color. Use the  &  buttons to change the display tint.

**BACKGROUND MUSIC:** Turn background music on or off during the slide show. **Note:** Only mp3 file formats are supported for playback.

**TIME OPTION:** Select "12H" for standard AM and PM time display. Select "24H" for a 24 hour clock display.

## Photo/Music/Video Content Management

The HP Digital Picture Frame can play back content from internal and external memory devices such as USB Flash drives and memory cards typically used with digital cameras. More than one external memory device can be inserted; however, content from one memory source can be selected for playback at any given time. To select the desired

memory source, press the  button TWICE and use the arrow keys to highlight the appropriate memory icon. Press the  to select this content source. Example illustrated below:

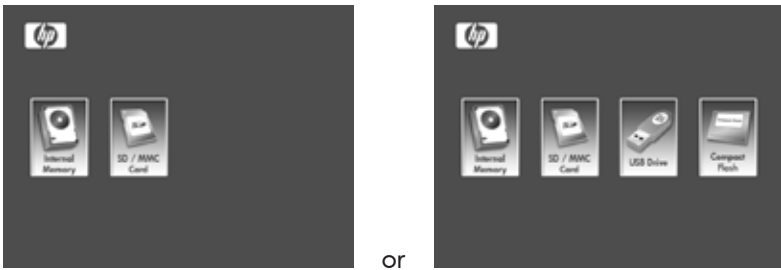

There are two methods on how to get content in the internal memory.

**From external memory device:** Insert external memory device with desired content into the appropriate connector. A slide

show will automatically begin. Press the  button to stop

the slide show. Use the  &  buttons to navigate to the

desired photo. Press the  button to start the copy process. Follow the on screen prompts as illustrated below to copy the photo onto the frame's internal memory. Repeat for each desired photo/image.

**NOTE:** Only one photo/picture can be copied (or deleted) at a time from or to external memory devices.

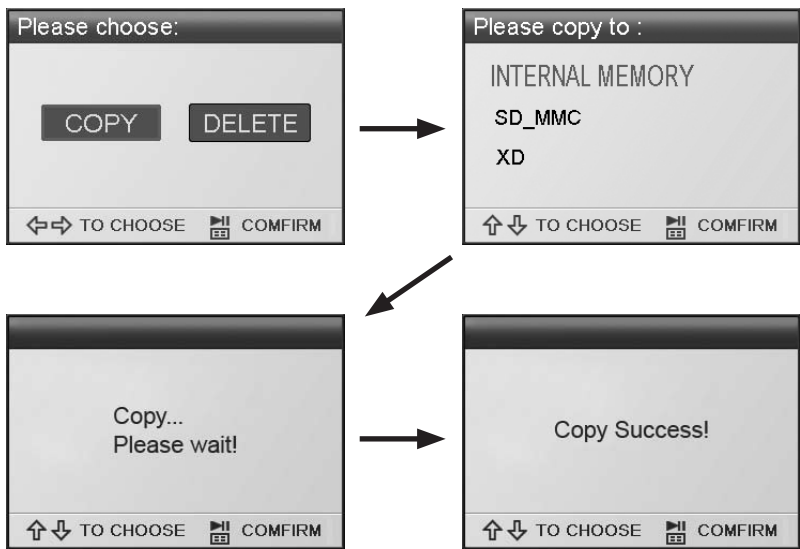

To copy audio files, press the  button. Use the arrow  buttons to navigate to the  icon and press the  button. Select the desired audio file and repeat the copy process as previously illustrated.

If desired, content can be copied onto external memory devices from the internal memory. Select the internal memory source and repeat the copy process but select the desired external memory device as the memory destination location.

**From a PC/notebook:** For the first connection, it is recommended to remove all external memory sources. Power on the HP Digital Picture Frame and connect the HP Digital Picture Frame to your Windows™ 2000 (with service pack 4 or greater), Windows™ XP (with Service Pack 2 or greater), or Windows™ Vista PC/notebook by using the USB cable provide with product (see illustration below):

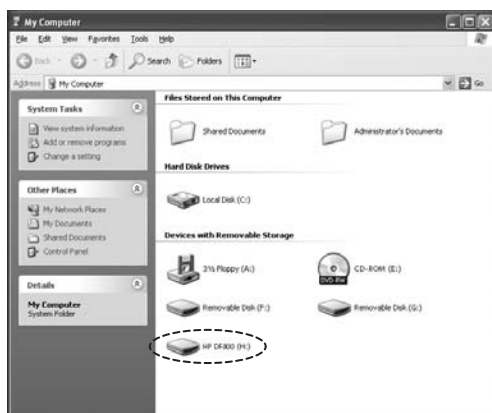

3 new drive letters will appear in Windows Explorer. These new drive letters represent the Digital Picture Frame's internal memory, Memory card slot 1 and Memory card slot 2. The digital picture frame will display the graphic below:

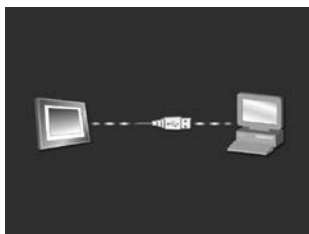

1 of the 3 new drive letters is the HP Digital Picture Frame's internal memory and will be labeled **HP df800**. Drive letter assignment MAY vary from PC to PC. Use standard Windows™ copy and paste procedures to move content onto the frame's internal memory. To check the picture frame's available memory, right click on the internal memory drive letter and select **Properties**. A properties menu will appear displaying the available/**Free space** (in Mega Bytes[MB]).

Disconnect the PC/notebook when desired content has been copied successfully.

**Removing content from memory:** Content can be removed/ deleted from internal and external memory in the same manner as it was added. Select the desired photo/music file to be

deleted and press the  button. Use the arrow button to

highlight the DELETE button icon and press the  to confirm this action as illustrated below:

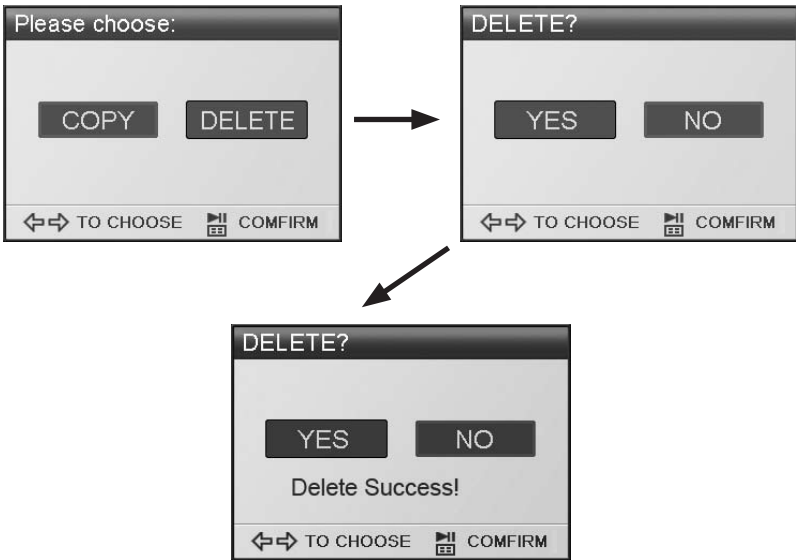

Follow the on screen menus to complete the task. Repeat the process for each file to be deleted.

# Photo/Picture Slide Show

## Slide show modes

Slide show mode will begin automatically a few seconds after the frame is powered on or when an external memory card/USB Flash drive is inserted. There are two slide show modes, one with background music and the other without. Review the **Initial Setup** section of this document for details on how to change desired settings.

## Browse mode



To exit slideshow mode, press  once. "Browse mode" will be displayed on the lower right section of the screen for a few seconds. This allows forward and previous photo viewing as well as a copy/delete, rotate, and zoom options.

## Thumbnail mode





To view photos/pictures in thumbnail mode, press the  twice when in slideshow mode or once when in browse mode.





# Music Playback

Press  to access the menu screen.

Use the directional arrows to select the  icon then press . The frame will display a list of music/audio files found on the selected memory source as illustrated below.



The first music track in the list will begin to play.

- The default playback mode is to play from first to last track then repeat from the first track.

**Supported audio format: MP3**



# Video Playback

Press the  button to access the menu screen of the frame.

Use the directional arrows to select the  icon then press  to confirm.

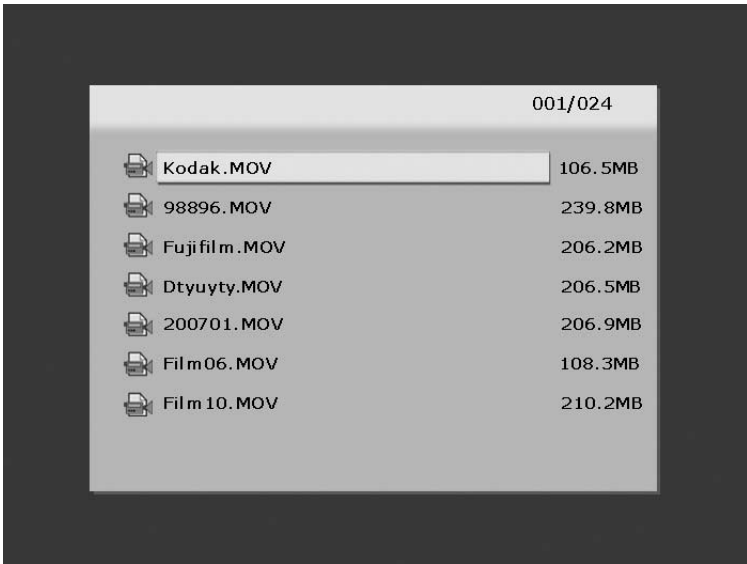
The frame will display a list of supported video clips/files found on the selected memory source as illustrated below.





Press the  and  buttons to select a desired video clip. Press  to start playback.

- The default playback mode will automatically play the next video clip until the end of the list, and then start over from the beginning.

**Supported Video format: Motion JPEG (.avi and .mov)**



# Calendar



Press  to access the menu screen.

Use the directional buttons to select the  icon then press . The frame will display the calendar screen similar to the illustration below.



The calendar will display the current date. To adjust the date, review the next section titled **Clock Setup and Viewing**.



Use the  &  buttons to view the previous or next month(s).

Use the  &  buttons to highlight the different days in the month.

# Clock Setup and Viewing

Press  to access the menu screen.





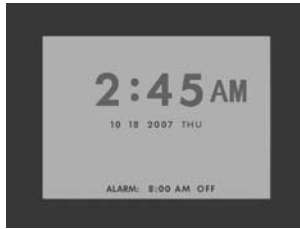

Use the directional buttons to select the  icon then press . The frame will display the Clock screen as illustrated below.

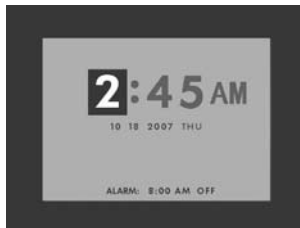

To change the clock time and alarm settings, press the  button and the hour number will begin to flash.



Use the  &  buttons to change the clock option settings.

Use the  &  buttons to move between the clock options.



Press  when desired date, time, and alarm settings are selected.

**NOTE:** The HP df800 Digital Picture Frame has a Real Time Clock (RTC) battery backup that allows the clock to maintain correct date and time when powered off. It is important that the df800 remains powered up for at least 6 hours to achieve a full charge. Once fully charged, the battery backup will allow the df800 to be powered down up to 36 hours. If the df800 is powered off for more than the battery limits, the date and time will need to be reconfigured.

# Specifications

<b>Panel Specification</b>	
Size	8"
Aspect ratio	4:3
Resolution	800x600 pixels
Contrast ratio	400:1
Brightness	200 cd/m2
Viewing Angle - Horizontal	65/65
Viewing Angle - Vertical	60/40
<b>Power</b>	
External AC Power Adapter	+9V, 1.5A
<b>Audio</b>	
Internal speakers	Stereo
<b>Connectivity</b>	
USB Ports	1 (STD 1.1 Host)
<b>Storage/Media</b>	
Internal memory	128MB
<b>Supported Memory cards</b>	
Memory cards slot 1	Memory Stick Pro (MS Pro), Secure Digital (SD 2.0), XD Picture Card, & Multi Media Card (MMC)
Memory cards slot 2	Compact Flash (CF)
<b>Connectivity</b>	
USB for link to PC	Mini "B" receptacle
USB for thumb drive	Standard "A" receptacle
<b>Media Files Supported:</b>	
Video file formats	Motion JPEG (.avi and .mov)
Photo file formats	JPEG - (Base line only)
Audio file formats	MP3
<b>User Interface/Control</b>	
Buttons at the Top of digital picture frame	Yes
Remote control	Yes
<b>Supported Languages</b>	
On-Screen Display	English, French, Spanish, Italian, German, Dutch, & Portuguese

# Frequently Asked Questions

Question	Answer
How far away can I use the remote control?	Up to 15ft (5m)
Why can't I display some of my Photos?	Some photo/image file formats are not supported. Please refer to the specifications.
Why can't I play some of my music tracks?	Some music file formats are not supported. Please refer to the specifications.
Why can't I play some of my video clips?	Some video file formats are not supported. Please refer to the specifications.
Can I delete photos from external memory cards or flash drives?	Yes, refer to the <b>"Photo/Music/Video Content Management"</b> section of this document.
Can I delete photos from internal memory?	Yes, refer to the <b>"Photo/Music/Video Content Management"</b> section of this document.
How can I switch to the internal memory?	Remove all external memory sources or  press the  button TWICE on the remote and select the internal memory icon.
Why can't I use my Windows™ 98 or Me system to copy content onto the frame?	The appropriate USB drivers are not supplied for this product and are NOT native to these operating systems
Why can't I use my Apple™ system to copy content onto the frame?	Connecting the frame will only allow access to the memory card slot 1 and no other source. If desired, content from the Apple™ can be copied onto a slot 1 memory card. Following procedures documented in <b>"Photo/Music/Video Content Management"</b> section of this document, content could be copied onto the frame's internal memory.  Note: This WILL NOT be a supported process.
I have lost or damaged my remote and/or power adapter. Can I order replacements?	Yes. Visit <a href="http://www.hp.com/support">www.hp.com/support</a> for more details.
How can I find the latest information/FAQs about my HP Digital Picture Frame?	Visit <a href="http://www.hp.com/support">www.hp.com/support</a> for more details and the latest information.

## Cleaning and Care Tips

- √ Please power off the HP Digital Picture Frame before cleaning.
- √ **DO NOT** spray or pour liquid cleaning agents directly on the screen or frame.
- √ **DO NOT** use ammonia, alcohol, or abrasive detergent cleaning agents.







### Cleaning the Screen:

1. Wipe screen with a clean, soft, lint-free cloth to remove dust and loose particles.
  2. If further cleaning is required, apply an appropriate cleaning agent (approved for LCD displays) to a clean, soft, lint-free cloth and wipe the screen.
- **NOTE:** do not apply too much pressure on the screen to avoid damaging it.

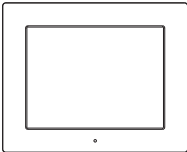
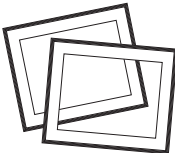
### Cleaning the Frame and Backing:

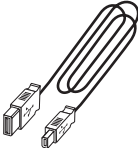
1. Use a clean, soft, lint-free cloth to remove dust and loose particles.
2. If desired, apply an appropriate cleaning agent to a clean, soft, lint-free cloth and wipe the appropriate surfaces.

# Contenu de l'emballage

Quantité	Élément	Image
1	Cadre Photo Numérique	
2	Cadres supplémentaires	
1	Télécommande	
1	Adaptateur d'alimentation universel (9V, 1,5A, sélecteur 100/240)	
1	Câble USB 2.0	
1	Document de garantie	
1	Manuel de l'utilisateur	
1	Support de la télécommande	



## Pour commencer

1. Connectez le cordon d'alimentation sur l'entrée DC du cadre photo numérique et branchez la prise de l'adaptateur sur la prise d'alimentation secteur.

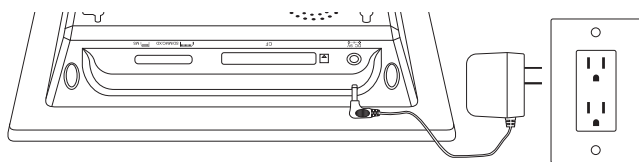

2. Déployez le support fixé au cadre et appuyez sur le bouton **POWER** sur le dessus du cadre photo numérique.

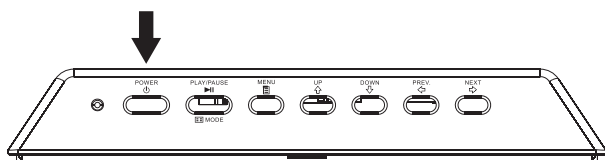



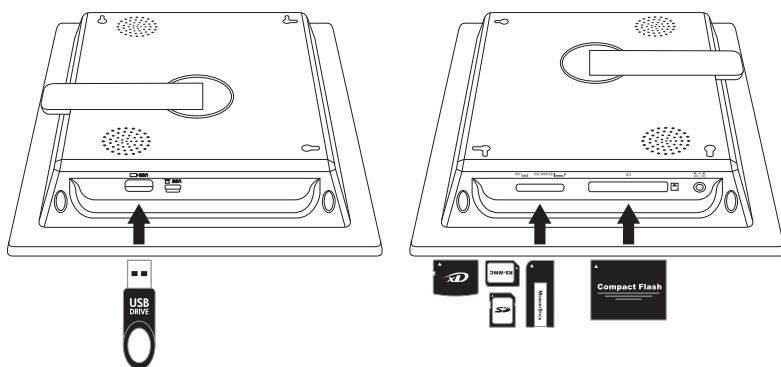









3. Insérez votre carte mémoire ou votre appareil de stockage USB (mémoire externe) contenant les photos, les musiques et/ou les vidéos désirées dans la fente ou dans le port USB prévu à cet effet comme illustré ci-dessous. **Remarque:** Les cartes mémoire et les appareils de stockage USB doivent être orientés correctement. Généralement, les étiquettes présentes sur ces cartes/appareils USB doivent être orientées vers l'extérieur comme illustré ci-dessous.



4. Un diaporama de vos photos commencera automatiquement dans quelques secondes. Si des morceaux de musique sont disponibles sur la même carte mémoire externe, le diaporama affichera le diaporama avec la musique en fond sonore, à moins que cela n'ait été désactivé dans les Paramètres. Amusez-vous bien!

# Télécommande

	<p><b>MENU:</b> Appuyez sur ce bouton pour accéder au mode menu.</p>
	<p><b>ZOOM:</b> Appuyez sur ce bouton pour agrandir l'image en mode browse (parcourir).</p>
	<p><b>UP:</b> Appuyez sur ce bouton pour aller vers le haut en mode thumbnail (miniature) ou lors de la configuration d'options.</p>
	<p><b>PREV</b> ou <b>RETURN:</b> Appuyez sur ce bouton pour aller vers la gauche en mode browse (parcourir), thumbnail (miniature) ou menu (menu), ou pour revenir à l'écran précédent en mode slide show (diaporama).</p>
	<p><b>PLAY/PAUSE</b> ou <b>MODE:</b> Appuyez sur ce bouton pour modifier le mode d'affichage (slide show (diaporama), browse (parcourir), ou thumbnail (miniature)). Appuyez pour lire ou mettre la musique ou la vidéo en pause. Appuyez sur ce bouton pour effectuer une sélection en mode menu (menu) ou settings (paramètres).</p>
	<p><b>NEXT:</b> Appuyez pour aller vers la droite en mode browse (parcourir), thumbnail (miniature) ou menu (menu).</p>
	<p><b>DOWN:</b> Appuyez sur ce bouton pour aller vers le bas en mode thumbnail (miniature) ou lors de la configuration d'options.</p>
	<p><b>VOL + / - :</b> Appuyez sur le bouton + pour augmenter le volume et sur le bouton - pour baisser le volume sonore.</p>
	<p><b>COPY/DEL:</b> Appuyez sur ce bouton en mode Browse (Parcourir), thumbnail (miniature) ou MUSIC (musique) pour copier ou supprimer.</p>
 ROTATE	<p><b>ROTATE:</b> Appuyez pour faire pivoter l'image pendant le mode browse (parcourir).</p>
 SLIDE SHOW	<p><b>SLIDESHOW:</b> Appuyez sur ce bouton pour commencer le slideshow (diaporama).</p>
	<p><b>Timer:</b> Appuyez sur ce bouton pour afficher le calendrier et appuyez à nouveau pour afficher le mode clock (horloge).</p>
	<p><b>SETUP:</b> Appuyez sur ce bouton pour ouvrir le menu setup (configuration).</p>

# Le cadre photo

## Vue du dessus: Alimentation et transport

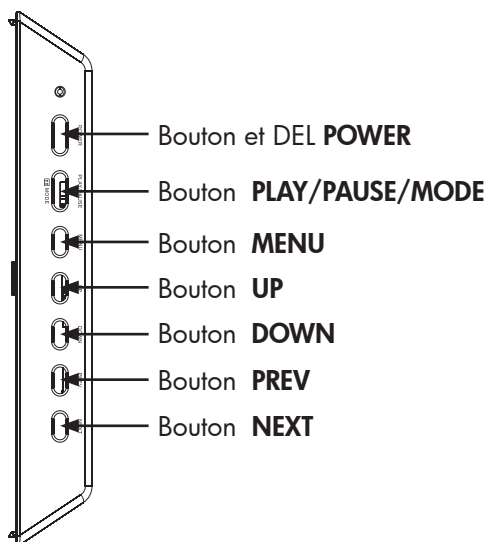

## Vue latérale gauche: Port USB et port mini USB pour la connexion PC

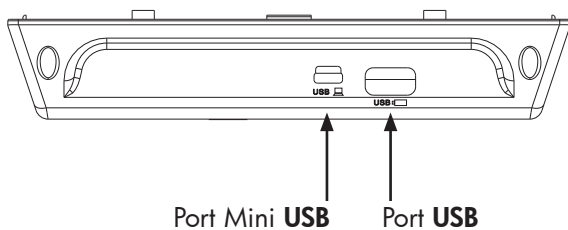

## Vue du côté droit: Fentes pour mémoire externe et alimentation

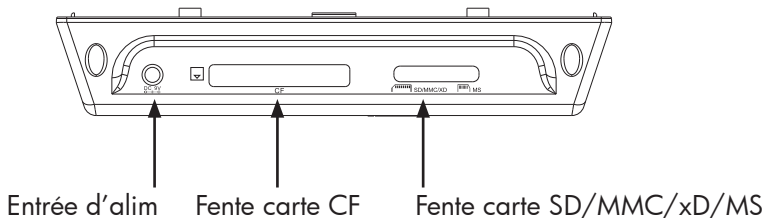



# Principales caractéristiques

Caractéristiques
Ajouter ou supprimer des photos d'appareils mémoire externes et de la mémoire interne.
Diaporama photo avec musique <ul style="list-style-type: none"><li>• 9 différentes options de transition de photo</li><li>• Mode shuffle (aléatoire) optionnel</li></ul>
Diaporama photo avec musique <ul style="list-style-type: none"><li>• 9 différentes options de transition de photo</li><li>• Mode shuffle (aléatoire) optionnel</li></ul>
Photos/Images <ul style="list-style-type: none"><li>• Afficher les photos individuelles en mode Browse (parcourir) (voir la section ultérieure)</li><li>• Afficher les photos en miniature</li><li>• Zoom et rotation de photo</li></ul>
Lecture de musique/fichiers audio <ul style="list-style-type: none"><li>• Les morceaux de musique doivent être au format de fichier mp3</li></ul>
Lecture de clips vidéo <ul style="list-style-type: none"><li>• Les clips vidéo doivent être au format de fichier Motion JPEG (.avi et .mov)</li></ul>
Horloge et calendrier <ul style="list-style-type: none"><li>• Inclus la fonction d'alarme</li></ul>
Contrôles du réglage de la luminosité et du contraste
Contrôles du réglage de la couleur et de la teinte
7 langues d'affichage à l'écran <ul style="list-style-type: none"><li>• Anglais, Français, Espagnol, Italien, Allemand, Néerlandais et Portugais</li></ul>

# Configuration initiale



1. Tirez sur l'onglet de la télécommande pour l'activer.

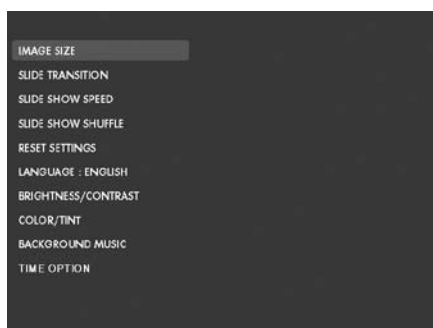

2. Allumez le cadre photo et appuyez sur le bouton **SETUP**.



3. Utilisez les flèches directionnelles pour mettre « LANGUAGE » (« LANGUE ») en surbrillance. Remarque: si la langue désirée est déjà sélectionnée, allez à l'étape 5.

4. Appuyez sur le bouton  et utilisez les flèches directionnelles pour mettre la langue d'affichage à l'écran (OSD) désirée en surbrillance. Appuyez sur  pour sélectionner la langue.

5. Modifiez les autres paramètres en utilisant les touches directionnelles pour mettre l'option désirée en surbrillance et appuyez sur  pour sélectionner l'option choisie.

**IMAGE SIZE (TAILLE IMAGE):** Sélectionnez "ORIGINAL" (ORIGINALE) pour afficher les photos avec leurs propriétés d'origine. Affiche la photo avec sa hauteur tout entière en format d'écran normal. Beaucoup de photos peuvent ne pas être au format de l'écran et laisser un espace sur les deux côtés.

Sélectionnez "OPTIMAL" (OPTIMALE) pour permettre au cadre d'afficher les photos avec les propriétés optimisées. Les photos s'élargiront pour remplir la complète largeur de l'écran.

L'option par défaut est "ORIGINAL" (ORIGINALE).

**SLIDE TRANSITION (TRANSITION DIAPO):** Choisissez parmi 9 options et sélectionnez la transition souhaitée. L'option par défaut est « RANDOM » (« ALÉATOIRE »).

**SLIDE SHOW SPEED (VITESSE DIAPORAMA):** Sélectionnez la durée d'affichage souhaitée de la photo. Les options sont: 5, 10, 30, 60 SECONDES, 1 HEURE et 24 HEURES. L'option par défaut est « 5 SECONDES » (« 5 SECONDES »).

**SLIDE SHOW SHUFFLE (DIAPORAMA ALÉATOIRE):** Sélectionnez « ON » (« ACTIVÉ ») pour afficher les photos dans un ordre aléatoire. Les photos ne se répéteront pas à moins qu'elles aient toutes été affichées.

Sélectionnez « OFF » (« DÉSACTIVÉ ») pour afficher les photos dans un ordre séquentiel. L'option par défaut est « OFF » (« DÉSACTIVÉ »).

**RESET SETTINGS (RÉINITIALISER LES PARAMÈTRES):** Sélectionnez ceci pour restaurer toutes les options aux paramètres d'usine par défaut. Une demande de confirmation apparaîtra avant que les paramètres soient réinitialisés.





**LANGUAGE (LANGUE):** Sélectionnez ceci pour choisir l'option de la langue d'affichage souhaitée. La langue par défaut est « ENGLISH » (« ANGLAIS »).

**BRIGHTNESS/CONTRAST (LUMINOSITÉ/CONTRASTE):** Sélectionnez cette option pour modifier les propriétés de la luminosité et du contraste de l'affichage.

Utilisez les boutons  et  pour modifier le contraste

de l'affichage. Utilisez les boutons  et  pour modifier la luminosité de l'affichage.

**COLOR/TINT (COULEUR/TEINTE):** Sélectionnez cette option pour modifier les propriétés de la couleur et de la teinte de l'affichage.

Utilisez les boutons  et  pour modifier la couleur de l'affichage. Utilisez les boutons  et  pour modifier la teinte de l'affichage.

**BACKGROUND MUSIC (FOND MUSICAL):** Activez/Désactivez la musique de fond pendant le diaporama. Remarque: Seuls les morceaux de musique au format mp3 sont prise en charge pour la lecture.

**TIME OPTION (OPTION HEURE):** Sélectionnez « 12H » (« 12H ») pour l'affichage standard de l'heure AM et PM. Sélectionnez « 24H » (« 24H ») pour un affichage de l'heure au format 24 heures.



## Gestion du contenu photo/musique/vidéo

Le cadre photo numérique de HP peut lire des fichiers à partir d'appareils de mémoire internes et externes comme des lecteurs flash USB et des cartes mémoires couramment utilisées avec les appareils photos numériques. Plus d'un appareil de mémoire externe peut être inséré, cependant, seulement un fichier d'une source de mémoire peut être sélectionné à la fois pour la lecture. Pour sélectionner la source de

mémoire souhaitée, appuyez DEUX FOIS sur le bouton  et utilisez les touches fléchées pour mettre les icônes mémoires correspondants

en surbrillance. Appuyez sur  pour sélectionner cette source. Exemple illustré ci-dessous:

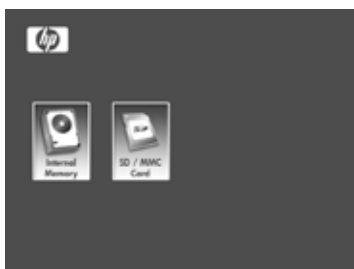

ou



Il y a deux méthodes pour utiliser le contenu de la mémoire interne.

**Depuis un appareil de mémoire externe:** Insérez l'appareil de mémoire externe contenant les fichiers souhaités dans le connecteur prévu à cet effet. Un diaporama commencera

automatiquement. Appuyez sur le bouton  pour arrêter

le diaporama. Utilisez les boutons  et  pour parcourir

les photos souhaitées. Appuyez sur le bouton  pour démarrer la copie. Suivez les consignes à l'écran comme illustré ci-dessous pour copier la photo dans la mémoire interne du cadre. Répétez l'opération pour chaque photo/image désirée.

**REMARQUE:** Une seule photo/image d'appareils de mémoire externe peut être copiée (ou supprimée) à la fois.

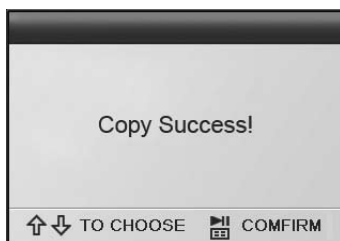
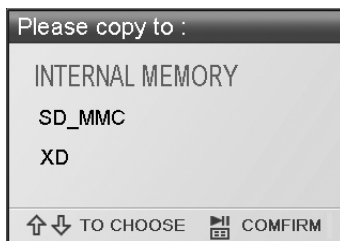

Pour copier les fichiers audio, appuyez sur le bouton



Utilisez les boutons fléchés pour parcourir l' icône



et appuyez sur le bouton . Sélectionnez le fichier audio désiré et répétez le processus de copie comme illustré précédemment.

Si vous le souhaitez, le contenu peut être copié sur des appareils de mémoire externes depuis la mémoire interne. Sélectionnez la source de mémoire interne et répétez le processus de copie mais sélectionnez l'appareil de mémoire externe souhaité comme emplacement de destination de la mémoire.

**Depuis un PC/portable:** Lors de la première connexion, il est recommandé de retirer toutes les sources de mémoire externe. Allumez le cadre photo numérique de HP et connectez le cadre photo numérique à votre PC/portable Windows™ 2000 (avec le service pack 4 ou supérieur), Windows™ XP (avec le Service Pack 2 ou supérieur), ou Windows™ Vista en utilisant le câble USB fourni avec le produit (voir l'illustration ci-dessous):

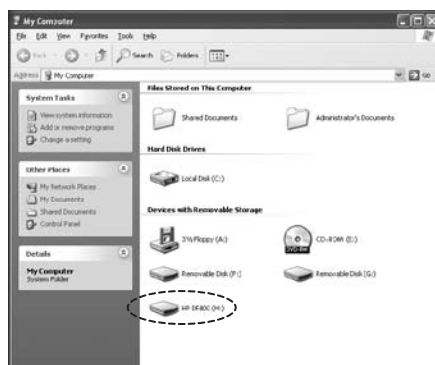

3 nouvelles lettres de lecteur apparaîtront dans Windows Explorer. Ces nouvelles lettres de lecteur représentent la mémoire interne du cadre photo numérique, la fente de carte mémoire 1 et la fente de carte mémoire 2. Le cadre photo numérique affichera le graphique ci-dessous:

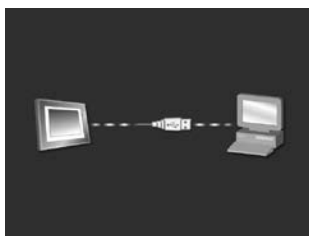

L'une des trois nouvelles lettres de lecteur est celle de la mémoire interne du Cadre Photo Numérique et est nommée **HP df800**. L'affectation de lettre de lecteur PEUT varier d'un PC à un autre. Utilisez les procédures standards de copier/coller de Windows™ pour déplacer le contenu dans la mémoire interne du cadre. Pour vérifier la mémoire disponible du cadre photo, cliquez droit sur la lettre du lecteur de la mémoire interne et sélectionnez Propriétés. Un menu de propriétés apparaîtra, affichant l'espace disponible/libre (en méga octets [Mo]).

Déconnectez le PC/portable une fois que la copie du contenu a réussi.

**Supprimer le contenu de la mémoire:** Le contenu peut être retiré/effacé de la mémoire interne et externe de la même façon qu'il a été ajouté. Sélectionnez le fichier désiré

photo/musique à effacer et appuyez sur le bouton . Utilisez le bouton fléché pour mettre l'icône du bouton DELETE

(SUPPRIMER) en surbrillance et appuyez sur  pour confirmer cette action comme illustré ci-dessous:

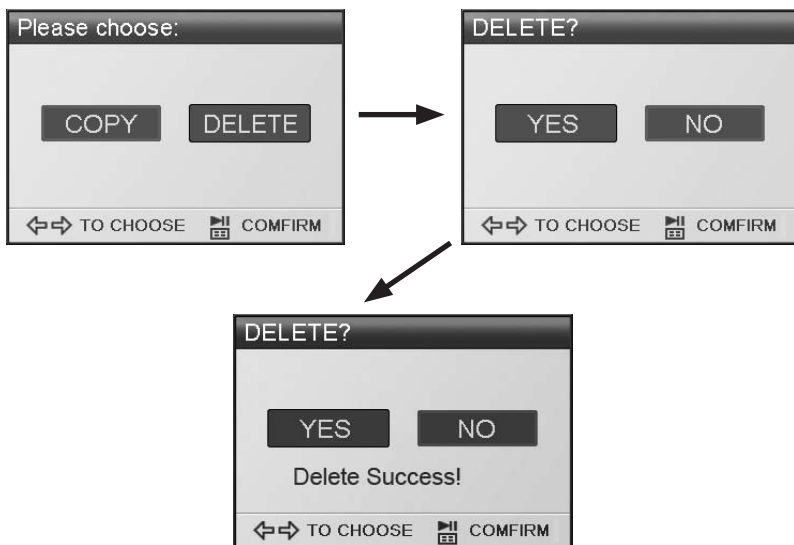

Suivez les menus à l'écran pour terminer la tâche. Répétez le processus pour chaque fichier à effacer.

# Diaporama Photo/Image

## Modes Slide show (diaporama)

Le mode slide show (diaporama) commencera automatiquement quelques secondes après que le cadre ait été mis sous tension ou lorsqu'une carte mémoire externe/lecteur flash USB est insérée. Il y a deux modes slide show (diaporama), un avec le fond musical et un autre sans. Relisez la section **Configuration initiale** de ce document pour les détails concernant la modification des paramètres.

## Mode Browse (Parcourir)

Pour quitter le mode slideshow (diaporama), appuyez une fois sur



. "Browse mode" ( mode parcourir ) apparaîtra dans la section inférieure droite pendant quelques secondes. Ceci permet de transférer et d'afficher les photos précédentes ainsi que de copier/supprimer, faire pivoter et zoomer les options.

## Mode Thumbnail (miniature)

Pour afficher les photos/images en mode thumbnail (miniature), ap-



puyez deux fois sur en mode slideshow (diaporama) ou une fois en mode browse (parcourir).



# Lecture de la musique

Appuyez sur  pour accéder à l'écran du menu.

Utilisez les flèches directionnelles pour sélectionner l'icône puis appuyez sur .

Le cadre fera apparaître une liste de fichiers de musique/audio trouvés dans la source de mémoire sélectionnée comme illustré ci-dessous.

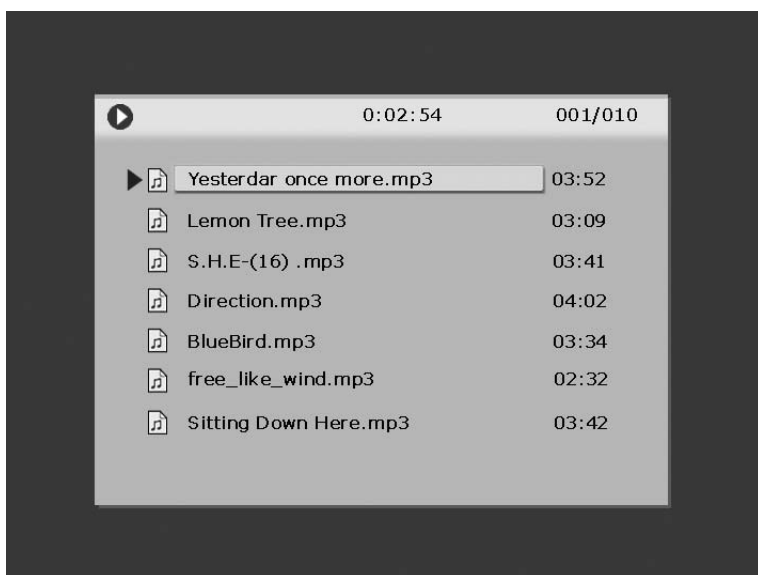

La lecture du premier morceau de musique de la liste commencera.

- Le mode de lecture par défaut est de lire du premier au dernier morceau puis de répéter à partir du premier morceau.

**Format audio supporté: MP3**

# Lecture vidéo

Appuyez sur le bouton  pour accéder à l'écran du menu du cadre.

Utilisez les flèches directionnelles pour sélectionner  l'icône puis

appuyez sur  pour confirmer.

Le cadre fera apparaître une liste des fichiers/clips vidéo supportés et trouvés dans la source de mémoire sélectionnée comme illustré ci-dessous.

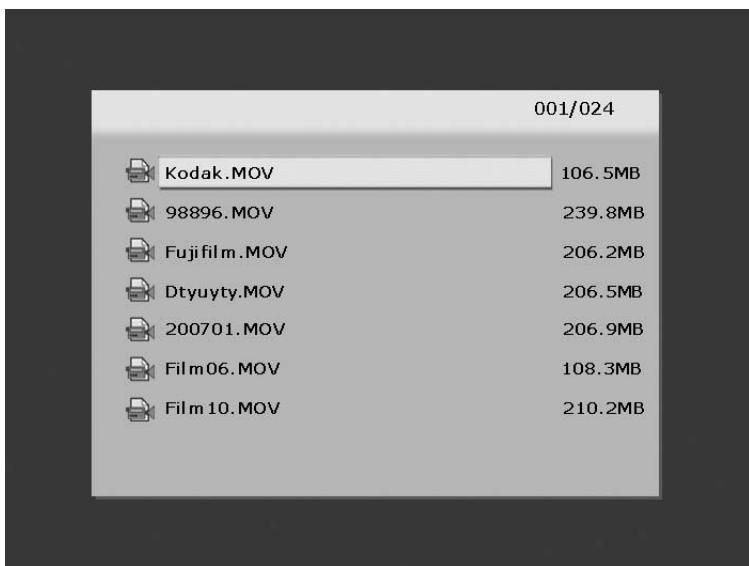

Appuyez sur les boutons  et  pour sélectionner le clip

vidéo choisi. Appuyez sur  pour commencer la lecture.

- Le mode de lecture par défaut lira automatiquement le prochain clip vidéo jusqu'à la fin de la liste puis recommencera depuis le début.

**Format vidéo supporté: Motion JPEG (.avi et .mov)**

# Calendrier

Appuyez sur  pour accéder à l'écran du menu.

Utilisez les touches directionnelles pour sélectionner  l'icône puis

appuyez sur .

Le cadre affichera l'écran du calendrier d'une façon similaire à l'illustration ci-dessous.

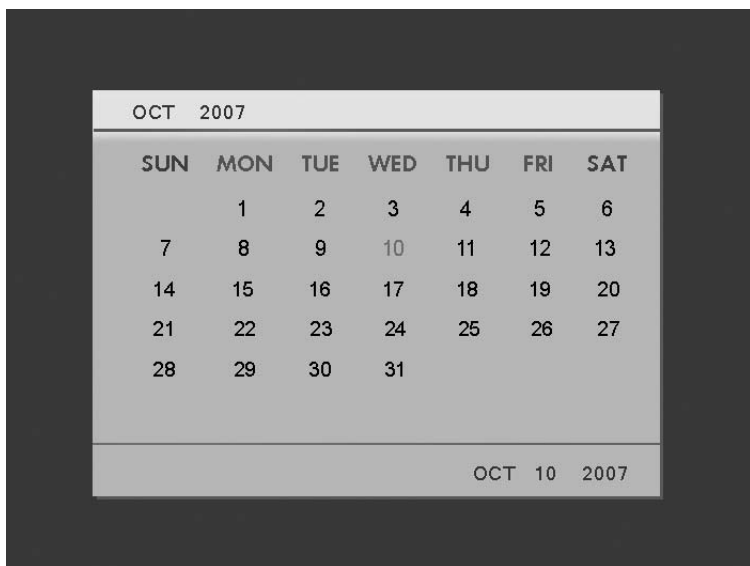

Le calendrier affichera la date actuelle. Pour régler la date, relisez la section intitulée **Configuration et affichage de l'horloge**.

Utilisez les boutons  et  pour afficher les mois précédents ou suivants.

Utilisez les boutons  et  pour mettre les différents jours du mois en surbrillance.



# Configuration et affichage de l'horloge

Appuyez sur  pour accéder à l'écran du menu.

Utilisez les touches directionnelles pour sélectionner  l'icône puis appuyez

sur .

Le cadre affichera l'écran d'horloge comme illustré ci-dessous.

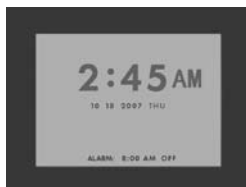

Pour modifier l'heure de l'horloge et les paramètres de l'alarme, appuyez sur le

bouton  et les chiffres de l'heure commencera à clignoter.

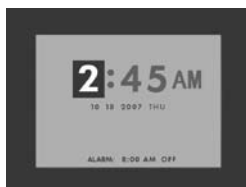

Utilisez les bouton  et  pour changer les paramètres de l'option de l'horloge.

Utilisez les boutons  et  pour vous déplacer parmi les options de l'horloge.

Appuyez sur  lorsque les paramètres de la date, de l'heure, et de l'alarme sont sélectionnés.

**REMARQUE:** Le Cadre Photo Numérique HP df800 est équipé d'une batterie de soutien pour l'Horloge en Temps Réel (RTC) qui permet à l'horloge de conserver la bonne date et la bonne heure lorsque l'appareil est éteint. Il est important que le df800 reste allumé pendant au moins 6 heures pour être complètement chargé. Une fois complètement chargée, la batterie de soutien permettra au df800 de rester éteint pendant 36 heures. Si le df800 est éteint plus longtemps que la capacité limite de la batterie, la date et l'heure auront besoin d'être reconfigurées et la batterie.

# Spécifications

<b>Spécifications de l'écran</b>	
Taille	8"
Format d'écran	4:3
Résolution	800x600 pixels
Rapport de contraste	400:1
Luminosité	200 cd/m2
Angle de vue - Horizontal	65/65
Angle de vue - Vertical	60/40
<b>Alimentation</b>	
Adaptateur d'alimentation c.a. externe	+9V, 1.5A
<b>Audio</b>	
Haut-parleurs internes	Stéréo
<b>Connectivité</b>	
Ports USB	1 (STD 1,1 Hôte)
<b>Stockage/Média</b>	
Mémoire internal	128Mo
<b>Cartes mémoires supportées</b>	
Fente de carte mémoire 1	Memory Stick Pro (MS Pro), Secure Digital (SD 2,0), XD Picture Card et Multi Media Card (MMC)
Fente de carte mémoire 2	Compact Flash (CF)
<b>Connectivité</b>	
USB pour le lien vers un PC	Réceptacle mini "B"
USB pour clé USB	Réceptacle standard "A"
<b>Fichiers média supportés:</b>	
Formats de fichier vidéo	Motion JPEG (.avi et .mov)
Formats de fichier photo	JPEG - (ligne de base seulement)
Formats de fichier audio	MP3
<b>Contrôle/Interface de l'utilisateur</b>	
Les boutons au-dessus du cadre photo numérique	Oui
Télécommande	Oui
<b>Langues prises en charge</b>	
Affichage à l'écran	Anglais, Français, Espagnol, Italien, Allemand, Néerlandais et Portugais

## Questions fréquemment posées

Question	Réponse
Jusqu'à quelle distance puis-je utiliser la télécommande?	Jusqu'à 5m (15 pieds)
Pourquoi est-ce que je ne peux pas afficher certaines de mes photos?	Certains formats de fichier photo/image ne sont pas pris en charge. Veuillez vous référer aux spécifications.
Pourquoi est-ce que je ne peux pas lire certains de mes morceaux de musique?	Certains formats de fichier de musique ne sont pas pris en charge. Veuillez vous référer aux spécifications.
Pourquoi est-ce que je ne peux pas lire certains de mes clips vidéo?	Certains formats de fichier vidéo ne sont pas pris en charge. Veuillez vous référer aux spécifications.
Puis-je supprimer des photos des cartes de mémoire externe ou des lecteurs flash?	Oui, référez-vous à la section " <b>Gestion du contenu de photo/musique/vidéo</b> " dans ce document.
Puis-je supprimer des photos de la mémoire interne?	Oui, référez-vous à la section " <b>Gestion du contenu de photo/musique/vidéo</b> " dans ce document.
Comment puis-je basculer sur la mémoire interne?	Retirez toutes les sources de mémoire externe ou appuyez deux fois sur le  bouton sur la télécommande et sélectionnez l'icône de la mémoire interne.
Pourquoi ne puis-je pas utiliser mon système Windows™ 98 ou Me pour copier le contenu vers le cadre?	Les pilotes USB adaptés ne sont pas fournis pour ce produit et NE sont PAS des pilotes d'origine de ces systèmes d'exploitation.
Pourquoi ne puis-je pas utiliser mon système Apple™ pour copier le contenu vers le cadre?	La connexion du cadre permettra uniquement l'accès à la fente de carte mémoire 1 et à aucune autre source. Si vous le souhaitez, le contenu de Apple™ peut être copié vers la carte mémoire de la fente 1. En accord avec les procédures expliquées dans la section " <b>Gestion du contenu de photo/musique/vidéo</b> " dans ce document, le contenu peut être copié vers la mémoire interne du cadre.  Remarque: Ceci NE SERA PAS un processus pris en charge.

## Questions fréquemment posées

Question	Réponse
J'ai perdu ou endommagé ma télécommande et/ou mon adaptateur d'alimentation. Puis-je commander des pièces de rechange?	Oui. Visitez <a href="http://www.hp.com/support">www.hp.com/support</a> pour plus de détails.
Comment puis-je trouver les toutes dernières informations/FAQ à propos de mon cadre photo numérique?	Visitez <a href="http://www.hp.com/support">www.hp.com/support</a> pour plus de détails et pour découvrir les toutes dernières informations.

# Astuces pour le nettoyage et l'entretien

√ Veuillez éteindre le cadre photo numérique avant le nettoyage.

√ **NE PAS** vaporiser ou verser des agents nettoyants liquides directement sur l'écran ou sur le cadre.

√ **NE PAS** utiliser d'ammoniac, d'alcool ou d'agents de nettoyage liquides.





## Nettoyage de l'écran:

1. Nettoyez l'écran avec un chiffon propre, doux et non effiloché pour retirer la poussière et les particules.
  2. Si un nettoyage plus approfondi est nécessaire, appliquez un agent de nettoyage approprié (approuvé pour les écrans LCD) sur un chiffon propre, doux et non effiloché et nettoyez l'écran.
- **REMARQUE:** n'appliquez pas de pression trop forte sur l'écran pour éviter de l'endommager.

## Nettoyage du cadre et de l'arrière:

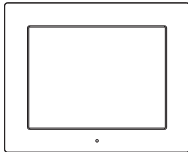
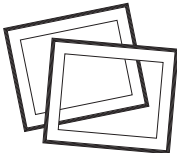
1. Nettoyez l'écran avec un chiffon propre, doux et non effiloché pour retirer la poussière et les particules.
2. Si vous le désirez, appliquez un agent de nettoyage approprié sur un chiffon propre, doux et non effiloché et nettoyez les surfaces appropriées.

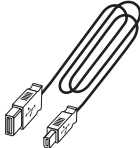
# Qué hay en la caja

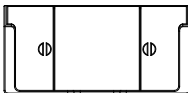
Ctd	Elemento	Imagen
1	Marco de Fotos Digital	
2	Marcos adicionales	
1	Mando a distancia	
1	Adaptador de corriente universal (9V, 1.5A, cambio entre 100/240)	
1	Cable USB 2.0	
1	Documento de garantía	
1	Manual del usuario	
1	Soporte del mando a distancia	

## Primeros pasos

1. Conecte el cable de alimentación en la entrada DC del cuadro de fotos digital y enchufe el adaptador en una toma de corriente.

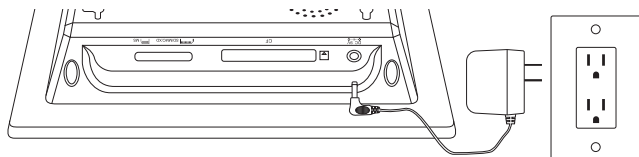

2. Despliegue la base incluida hasta su posición más extendida y pulse el botón **POWER** en la parte superior del marco de fotos digital.

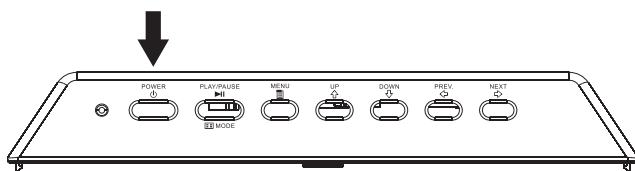



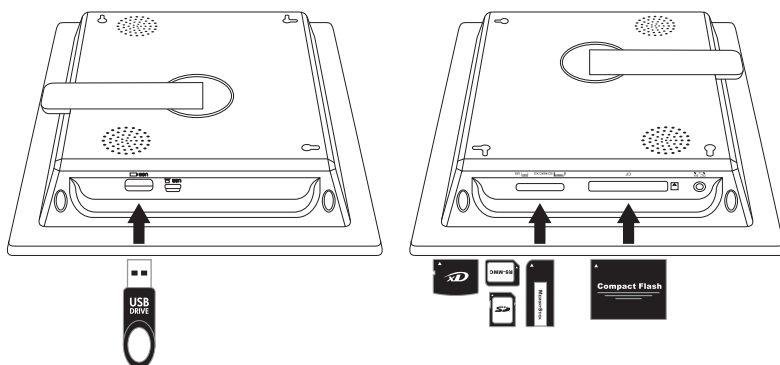









3. Inserte una tarjeta de memoria o dispositivo de almacenamiento USB (memoria externa) que contenga fotos, música y/o vídeo en la ranura de tarjeta apropiada o puerto USB como se ilustra a continuación. **Nota:** Las tarjetas de memoria y dispositivos de almacenamiento USB deben estar orientados correctamente. Generalmente, las etiquetas de estas tarjetas o dispositivos USB deben mirar hacia fuera como se ilustra a continuación.



4. En unos segundos comenzará automáticamente una presentación de diapositivas de sus fotos. Si hay pistas de música disponibles en el mismo dispositivo de memoria externa, la presentación aparecerá con música de fondo a menos que se deshabilite en Settings (Configuración). ¡Disfrútelo y a divertirse!

## Mando a distancia

	<b>MENU:</b> Pulse para acceder al modo menú.
	<b>ZOOM:</b> Pulse para aumentar la imagen en modo explorar.
	<b>UP:</b> Pulse para mover arriba en modo miniatura o para configurar opciones.
	<b>PREV o RETURN:</b> Pulse para mover a la izquierda en modo explorar, miniatura o menú o para regresar a la pantalla anterior en modo presentación de diapositivas.
	<b>PLAY/PAUSE o MODE:</b> Pulse para cambiar el modo de pantalla (presentación, explorar o miniatura). Pulse para reproducir o pausar archivos de música o vídeo. Pulse para realizar selecciones en el modo menú o configuración.
	<b>NEXT:</b> Pulse para mover a la derecha en modo explorar, miniatura o menú.
	<b>DOWN:</b> Pulse para mover abajo en modo miniatura o para configurar opciones.
	<b>VOL + / - :</b> Pulse el botón + para aumentar y el botón - para disminuir el volumen de reproducción del audio.
	<b>COPY/DEL:</b> Pulse este botón en modo Explorar o MÚSICA para iniciar el proceso de copia o eliminación.
 ROTATE	<b>ROTATE:</b> Pulse para girar la imagen durante modo explorar.
 SLIDE SHOW	<b>SLIDESHOW:</b> Pulse este botón para comenzar una presentación de diapositivas de fotos.
	<b>Timer:</b> Pulse este botón para ver el calendario y púselo de nuevo para ver el modo reloj.
	<b>SETUP:</b> Pulse este botón para abrir el menú de configuración.



# Marco de fotos

## Vista superior: Alimentación y transporte

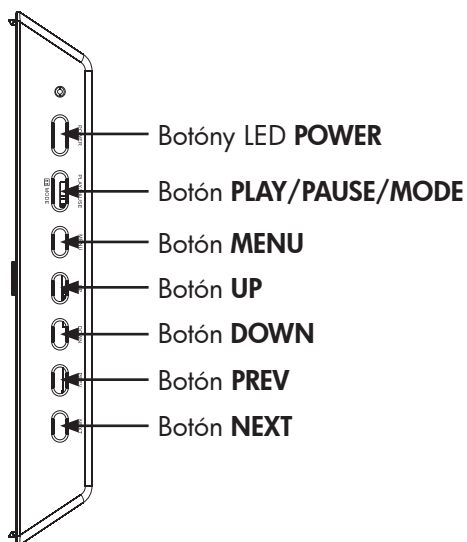

## Vista lateral izquierda: Puerto USB y puerto Mini USB para conexión PC

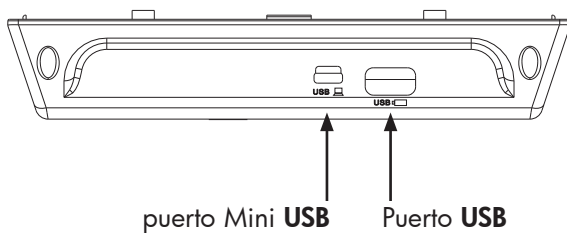

## Vista lateral derecha: Ranuras para memoria externa y alimentación

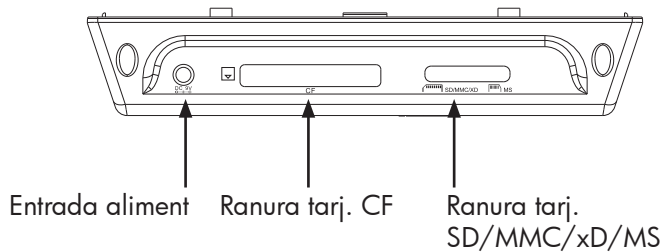

## Vista trasera: Soporte del mando a distancia

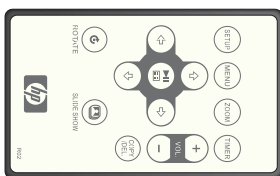

Soporte del mando a distancia

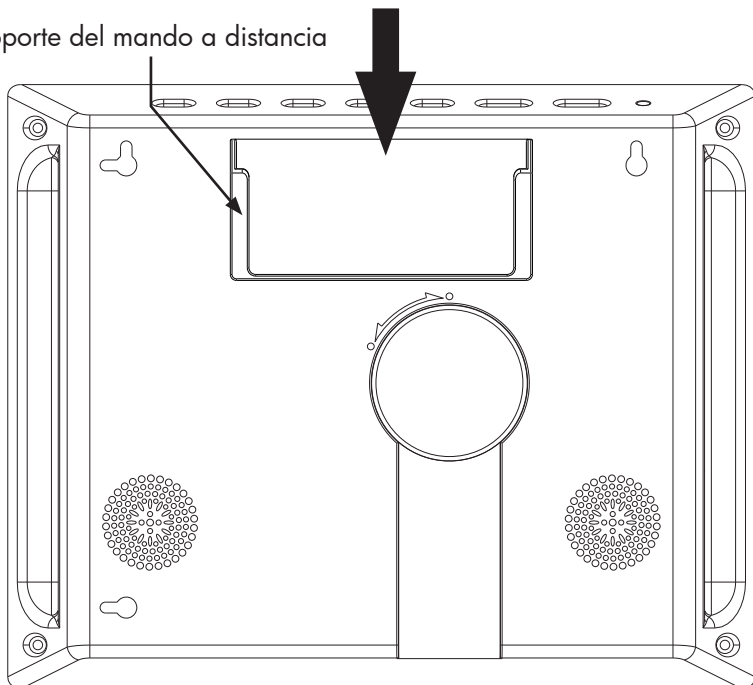

# Características principales

Características
Añada o elimine fotos en dispositivos de memoria externos y en la memoria interna.
Presentación de diapositivas con música <ul style="list-style-type: none"><li>• 9 opciones diferentes de transición de fotos.</li><li>• Modo aleatorio opcional.</li></ul>
Presentación de diapositivas sin música <ul style="list-style-type: none"><li>• 9 opciones diferentes de transición de fotos.</li><li>• Modo aleatorio opcional.</li></ul>
Fotos/imágenes <ul style="list-style-type: none"><li>• Ver fotos individuales en modo Explorar (consulte la sección más adelante).</li><li>• Ver miniaturas de fotos.</li><li>• Aumento y rotación de fotos.</li></ul>
Reproducción de pistas de música/audio <ul style="list-style-type: none"><li>• Las pistas de música deben estar en formato mp3</li></ul>
Reproducir vídeos <ul style="list-style-type: none"><li>• Los vídeos deben estar en formato Motion JPEG (.avi y .mov).</li></ul>
Reloj y calendario <ul style="list-style-type: none"><li>• Incluye la función de alarma.</li></ul>
Controles de ajuste básico para brillo y contraste
Controles de ajuste básico para color y tinte
7 idiomas para el menú en pantalla <ul style="list-style-type: none"><li>• Inglés, francés, español, italiano, alemán, holandés y portugués</li></ul>

# Configuración inicial



1. Tire de la lengüeta del mando a distancia para activarlo.

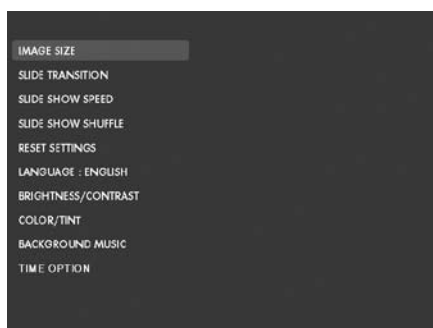

2. Encienda el marco de fotos y pulse el botón **SETUP**.



3. Pulse las teclas de dirección para resaltar "LANGUAGE" (IDIOMA).  
Nota: Si el idioma deseado ya está seleccionado, vaya al paso 5.

4. Pulse el botón  y utilice los botones de dirección para resaltar el idioma deseado para el menú en pantalla. Pulse  para seleccionar el idioma deseado.

5. Cambie otras configuraciones utilizando las teclas de dirección para resaltar la opción y pulse  para seleccionar la opción deseada.

**IMAGE SIZE (TAMAÑO IMAGEN):** Seleccione “ORIGINAL” para mostrar las fotos con sus propiedades originales. Muestra la foto con la altura completa y relación de aspecto normal. Muchas fotos pueden no rellenar la pantalla y dejar un espacio a ambos lados.

Seleccione “OPTIMAL” (ÓPTIMA) para permitir al marco mostrar las fotos con propiedades optimizadas. La(s) foto(s) se aumentarán para ajustarse al ancho completo de la pantalla.

La opción predeterminada es “ORIGINAL”.

**SLIDE TRANSITION (TRANSICIÓN DE DIAPOSITIVA):** Elija entre 9 opciones y seleccione la transición deseada. La opción predeterminada se ajusta a “RANDOM” (ALEATORIO).

**SLIDE SHOW SPEED (VELOCIDAD DE PRESENTACIÓN):** Seleccione el tiempo para mostrar una foto en la presentación. Las opciones son: 5, 10, 30, 60 SEGUNDOS, 1 hora y 24 horas. La opción predeterminada es “5 SECONDS” (5 SEGUNDOS).





**SLIDE SHOW SHUFFLE (PRESENTACIÓN ALEATORIA):** Seleccione “ON” (ACTIVADO) para mostrar las fotos en orden aleatorio. Las fotos no se repetirán hasta que todas se hayan visto.

Seleccione “OFF” (DESACTIVADO) para mostrar las fotos en secuencia ordenada. La opción predeterminada se ajusta a “OFF” (DESACTIVADO).





**RESET SETTINGS (RESTAURAR CONFIGURACIÓN):** Seleccione para restaurar todas las opciones a sus valores predeterminados de fábrica. Aparecerá un mensaje de confirmación antes de restaurar la configuración.

**LANGUAGE (IDIOMA):** Seleccione para elegir el idioma en pantalla deseado. La opción predeterminada es “ENGLISH” (INGLÉS).

**BRIGHTNESS/CONTRAST (BRILLO/CONTRASTE):** Seleccione esta opción para cambiar las propiedades del brillo y el contraste en la pantalla.

Utilice los botones  y  para cambiar el contraste de la pantalla. Utilice los botones  y  para cambiar el brillo de la pantalla.

**COLOR/TINT (COLOR/TINTE):** Seleccione esta opción para cambiar las propiedades del color y el tinte en la pantalla.

Utilice los botones  y  para cambiar el color de la pantalla. Utilice los botones  y  para cambiar el tinte de la pantalla.

**BACKGROUND MUSIC (MÚSICA DE FONDO):** Activa o desactiva la música de fondo durante la presentación de diapositivas. Nota: Sólo se soportan los formatos de pistas en mp3 para la reproducción.

**TIME OPTION (TIEMPO):** Seleccione “12H” para la visualización estándar AM y PM. Seleccione “24H” para la visualización del reloj de 24 horas.

## Administración del contenido de fotos/música/vídeo

El Marco de Fotos Digital puede reproducir contenido de dispositivos de memoria internos y externos como unidades USB Flash y tarjetas de memoria usadas normalmente en cámaras digitales. Se puede insertar más de un dispositivo de memoria externo; sin embargo, el contenido de una fuente de memoria puede seleccionarse para la reproducción en un momento dado. Para seleccionar la fuente de memoria deseada,

pulse el botón  DOS VECES y utilice las teclas de dirección para

resaltar el icono de memoria apropiado. Pulse  para seleccionar esta fuente de contenido. Ejemplo ilustrado a continuación:

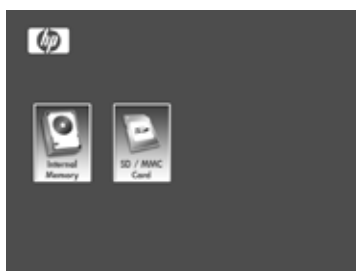

o



Hay dos métodos para introducir contenido en la memoria interna.

**Desde el dispositivo de memoria externo:** Inserte el dispositivo de memoria externo con el contenido deseado en el conector apropiado. Comenzará una presentación automáticamente.

Pulse el botón  para detener la presentación. Utilice los

botones  y  para ir a la foto deseada. Pulse el botón

 para iniciar el proceso de copia. Siga las indicaciones en pantalla como se ilustra a continuación para copiar la foto en la memoria interna del marco. Repita el proceso para cada foto o imagen.

**NOTA:** Sólo se puede copiar (o eliminar) una foto/imagen al mismo tiempo desde o hacia los dispositivos de memoria externa.

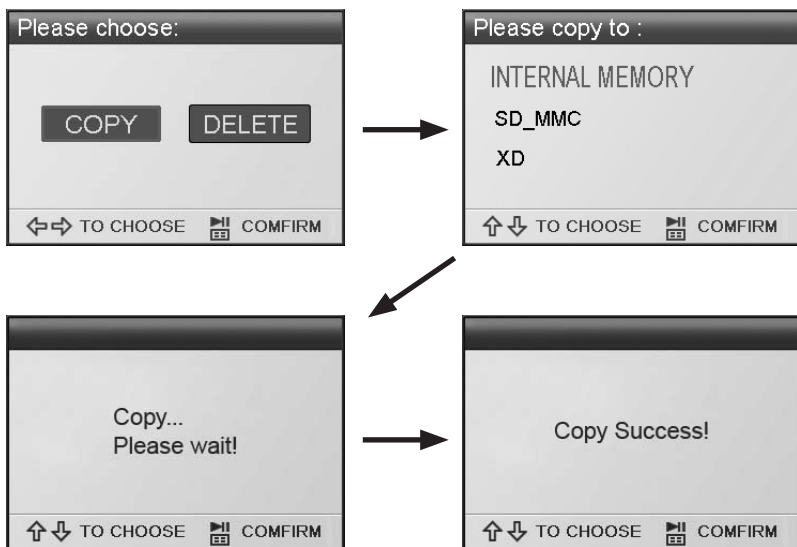

Para copiar archivos de audio, pulse el botón  . Utilice

los botones de dirección para ir al icono  y pulse el

botón  . Seleccione el archivo de audio deseado y repita el proceso de copia como se ha ilustrado arriba.

Si lo desea, el contenido puede copiarse en dispositivos de memoria externos desde la memoria interna. Seleccione como fuente la memoria interna y repita el proceso de copia pero seleccione el dispositivo de memoria externo como ubicación de destino.



**Desde un PC o portátil:** Para la primera conexión, se recomienda quitar todas las fuentes de memoria externas. Encienda el Marco de Fotos Digital HP y conéctelo a su ordenador o portátil con Windows™ 2000 (con Service Pack 4 o superior), Windows™ XP (Con Service Pack 2 o superior), o Windows™ Vista utilizando el cable USB incluido con el producto (ver ilustración siguiente):

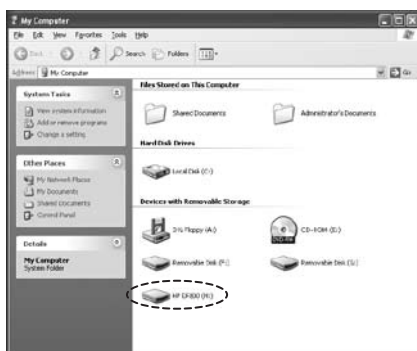

Aparecerán 3 nuevas letras de unidades en el Explorador de Windows. Estas nuevas unidades representan la memoria interna del Marco de Fotos Digital y las 2 ranuras para tarjetas de memoria. El marco de fotos digital mostrará el gráfico siguiente:

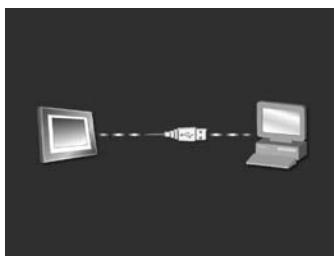

1 de las 3 letras nuevas de unidades es la memoria interna del marco digital de fotos HP y se llamará **HP df800**. La asociación de letra de unidad PUEDE variar de un PC a otro. Utilice los pasos normales para copiar y pegar en Windows™ para mover el contenido a la memoria interna del marco. Para comprobar la memoria disponible en el marco de fotos, haga clic con el botón derecho en la letra de la unidad de memoria interna y seleccione Propiedades. Aparecerá un menú de propiedades mostrando el espacio disponible/libre (en Mega Bytes [MB]).

Desconecte el PC o portátil cuando el contenido deseado haya sido copiado con éxito.

**Quitar contenido de la memoria:** El contenido puede quitarse o eliminarse de la memoria interna del mismo modo que se ha añadido. Seleccione el archivo deseado de foto o música

para eliminarlo pulsando el botón . Utilice el botón de dirección para resaltar el icono del botón DELETE (ELIMINAR)

y pulse  para confirmar esta acción como se ilustra a continuación:

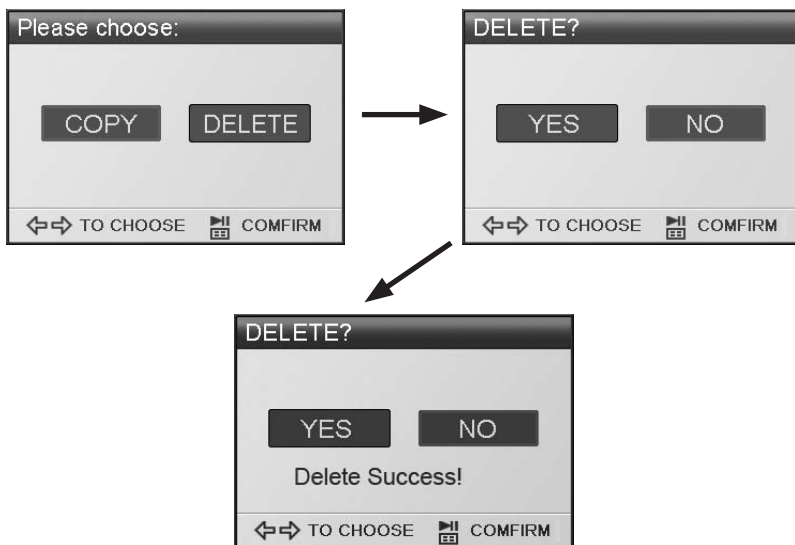

Siga los menús en pantalla para completar la tarea. Repita el proceso para cada archivo que vaya a eliminar.

# Presentación de fotos o imágenes

## Modos de presentación

El modo Presentación comenzará automáticamente unos segundos después de encender el marco o cuando se inserta una tarjeta de memoria o unidad Flash externa. Existen dos modos de presentación, uno con música de fondo y otro sin música. Consulte la sección **Configuración inicial** en este documento para más detalles sobre cómo cambiar la configuración deseada.

## Modo explorar



Para salir del modo presentación, pulse  una vez. Aparecerá "Browse mode" (Modo explorar) en la sección inferior derecha de la pantalla durante unos segundos. Esto permite la visualización de la foto anterior y siguiente y copiar/eliminar, girar y ampliar.

## Modo miniatura



Para ver las fotos o imágenes en modo miniatura, pulse  dos veces estando en modo presentación o una vez en modo explorar.



# Reproducción de música

Pulse  para acceder a la pantalla del menú.

Utilice las teclas de dirección para seleccionar el icono  y luego

pulse .

El marco mostrará una lista de archivos de música/audio encontrados en la fuente de memoria seleccionada, como se ilustra a continuación.





La primera pista de música de la lista comenzará a reproducirse.

- El modo de reproducción predeterminado es reproducir desde la primera hasta la última pista y luego repetir.

**Formato de audio soportado: MP3**

# Reproducción de vídeo

Pulse el botón  para acceder a la pantalla del menú del marco.

Utilice las teclas de dirección para seleccionar el icono  y luego

pulse  para confirmar.

El marco mostrará una lista de archivos de vídeo soportados encontrados en la fuente de memoria seleccionada, como se ilustra a continuación.

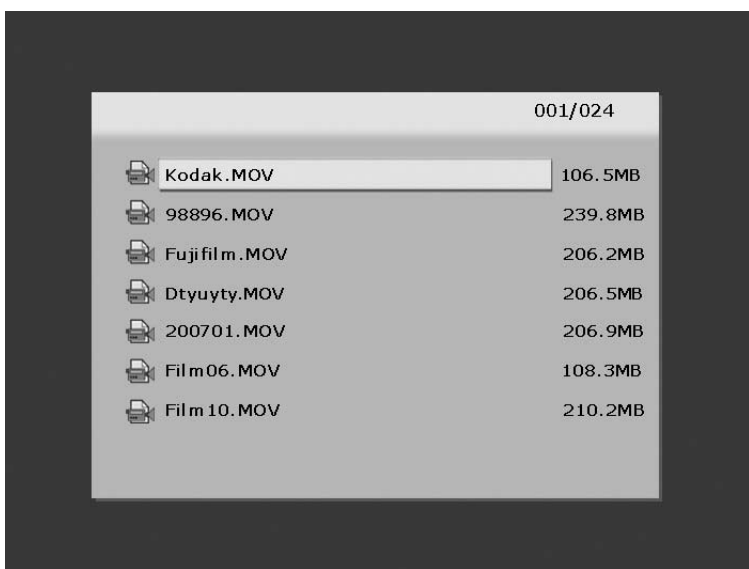

Pulse los botones  y  para seleccionar un vídeo. Pulse

 para iniciar la reproducción.

- El modo de reproducción predeterminado reproducirá automáticamente el siguiente vídeo hasta el final de la lista y luego volverá a comenzar desde el principio.

**Formato de vídeo soportado: Motion JPEG (.avi y .mov)**

# Calendario

Pulse  para acceder a la pantalla del menú.

Utilice las teclas de dirección para seleccionar el icono  y luego

pulse .

El marco mostrará una pantalla de calendario similar a la ilustración siguiente.

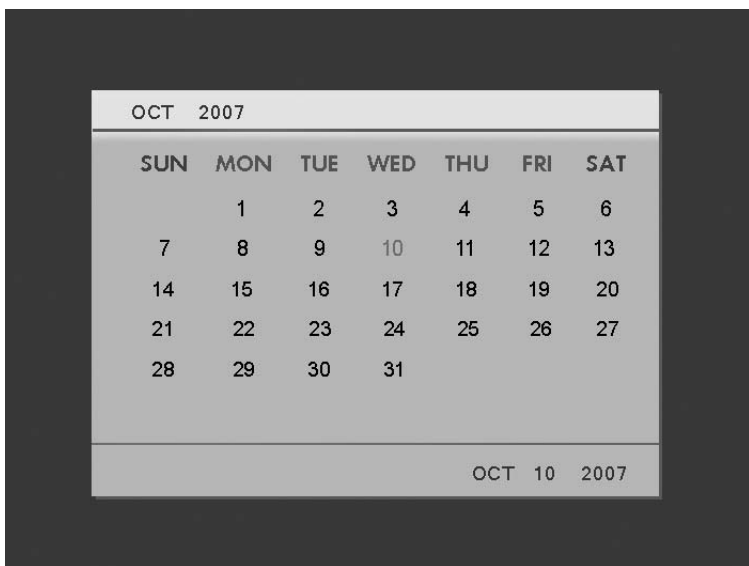

El calendario mostrará la fecha actual. Para ajustar la fecha, revise la siguiente sección titulada **Configuración y visualización del reloj**.

Utilice los botones  y  para ver el/los mes(es) anterior(es) o siguiente(s).

Utilice los botones  y  para resaltar los diferentes días en el mes.

# Configuración y visualización del reloj



Pulse **MENU** para acceder a la pantalla del menú.



Utilice las teclas de dirección para seleccionar el icono **CLOCK** y luego pulse



El marco mostrará la pantalla del reloj como se ilustra a continuación.

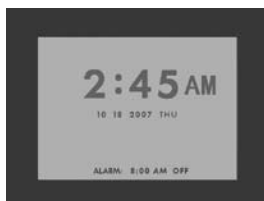



Para cambiar la configuración de la hora y alarma del reloj, pulse el botón

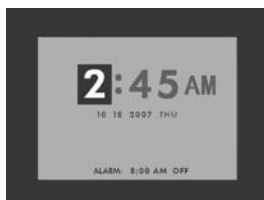

y el número de la hora comenzará a parpadear.



Utilice los botones  y  para cambiar la configuración del reloj.

Utilice los botones  y  para moverse entre las opciones del reloj.

Pulse  cuando haya seleccionado la configuración de fecha, hora y alarma deseada.

**NOTA:** El marco de fotos digital HP df800 tiene una batería para reloj a tiempo real (RTC) que permite al reloj mantener la fecha y hora correctas cuando el marco está apagado. Es importante que el df800 se mantenga encendido durante al menos 6 horas para cargarse al máximo. Una vez cargada al máximo, la batería permitirá que el df800 pueda estar apagado hasta 36 horas. Si el df800 se apaga durante más tiempo del límite de la batería, deberá volver a ajustar la fecha y la hora.

# Especificaciones

<b>Especificaciones de la pantalla</b>	
Tamaño	8"
Relación de aspecto	4:3
Resolución	800x600 pixels
Relación de contraste	400:1
Brillo	200 cd/m2
Ángulo de visualización - Horizontal	65/65
Ángulo de visualización - Vertical	60/40
<b>Alimentación</b>	
Adaptador de corriente AC externo	+9V, 1.5A
<b>Audio</b>	
Altavoces internos	Estéreo
<b>Conectividad</b>	
Puertos USB	1 (STD 1.1 Host)
<b>Almacenamiento/Medios</b>	
Memoria interna	128MB
<b>Tarjetas de memoria soportadas</b>	
Ranura 1 para tarjetas de memoria	Memory Stick Pro (MS Pro), Secure Digital (SD 2.0), XD Picture Card y Multi Media Card (MMC)
Ranura 2 para tarjetas de memoria	Compact Flash (CF)
<b>Conectividad</b>	
USB para conexión a un PC	Receptáculo mini "B"
USB para unidad externa	Receptáculo estándar "A"
<b>Archivos de medios soportados:</b>	
Formatos de archivos de vídeos	Motion JPEG (.avi y .mov)
Formatos de archivos de fotos	JPEG - (Sólo línea base)
Formatos de archivos de audio	MP3
<b>Interfaz/control de usuario</b>	
Botones en la parte superior del marco de fotos digital	Sí
Mando a distancia	Sí
<b>Idiomas soportados</b>	
Menú en pantalla	Inglés, francés, español, italiano, alemán, holandés y portugués



## Preguntas más frecuentes

Pregunta	Respuesta
¿Cuánto alcanza el mando a distancia?	Hasta 5m (15 pies)
¿Por qué no puedo ver algunas de mis fotos?	Algunos formatos de archivo de fotos/ imágenes no son soportados. Consulte las especificaciones.
¿Por qué no puedo reproducir algunas pistas de música?	Algunos formatos de archivo de música no son soportados. Consulte las especificaciones.
¿Por qué no puedo reproducir algunos vídeos?	Algunos formatos de archivo de vídeo no son soportados. Consulte las especificaciones.
¿Puedo eliminar las fotos de las tarjetas de memoria externas o unidades flash?	Sí, consulte la sección " <b>Administración del contenido de fotos/música/vídeo</b> " en este documento.
¿Puedo borrar fotos de la memoria interna?	Sí, consulte la sección " <b>Administración del contenido de fotos/música/vídeo</b> " en este documento.
¿Cómo puedo cambiar a la memoria interna?	Retire todas las fuentes de memoria externas o pulse el botón  DOS VECES en el mando y seleccione el icono de la memoria interna.
¿Por qué no puedo utilizar mi equipo con Windows™ 98 o Me para copiar contenido en el marco?	Los controladores USB apropiados no son proporcionados para este producto y NO se encuentran preinstalados en estos sistemas operativos
¿Por qué no puedo utilizar mi equipo Apple™ para copiar el contenido en el marco?	La conexión del marco sólo permitirá el acceso a la ranura 1 para tarjetas de memoria y no a otra fuente. Si lo desea, el contenido del Apple™ puede copiarse en una tarjeta de memoria en la ranura 1. Si sigue los procedimientos descritos en la sección " <b>Administración del contenido de fotos/música/vídeo</b> " en este documento, podrá copiar el contenido en la memoria interna del marco.  Nota: Esto NO será un proceso soportado.

## Preguntas más frecuentes

Pregunta	Respuesta
He perdido o dañado mi mando a distancia y/o adaptador de corriente. ¿Puedo pedir otro?	Sí. Visite <a href="http://www.hp.com/support">www.hp.com/support</a> para más detalles.details.
¿Cómo puedo encontrar la última información o preguntas más frecuentes sobre mi Marco de Fotos Digital HP?	Visite <a href="http://www.hp.com/support">www.hp.com/support</a> para más detalles y la última información.

## Consejos para la limpieza y cuidados

✓ Apague el Marco de Fotos Digital HP antes de su limpieza.

✓ **NO** rocíe spray o líquidos de limpieza directamente sobre la pantalla o el marco.

✓ **NO** utilice amoníaco, alcohol o detergentes abrasivos para la limpieza.

### Limpieza de la pantalla:

1. Límpiela con un trapo limpio, suave y sin pelusas para quitar el polvo y partículas.
  2. Para una limpieza más profunda, aplique un limpiador apropiado (aprobado para pantallas LCD) en un trapo limpio, suave y sin pelusas y limpie la pantalla.
- **NOTA:** no ejerza demasiada presión sobre la pantalla para evitar dañarla.

### Limpieza del marco y carcasa:

1. Utilice un trapo limpio, suave y sin pelusas para quitar el polvo y partículas.
2. Si lo desea, aplique un limpiador apropiado en un trapo limpio, suave y sin pelusas y limpie las superficies apropiadas.

