

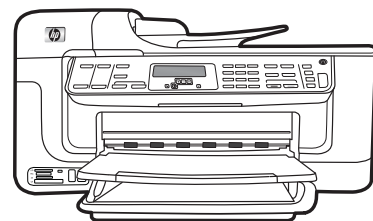

HP Officejet J6400



Start Démarrage Inicio Inicio

Lea esto primero

0957-2177 / 0957-2178

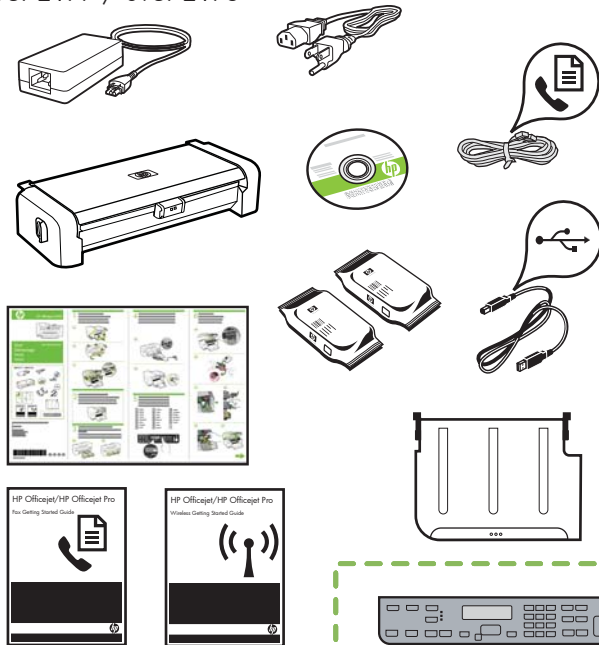

© 2008 Hewlett-Packard Development Company, L.P.

www.hp.com

Printed in the US
Imprimé aux Etats-Unis
Impreso en EE.UU.
Impresso nos E.U.A.



EN FR ES PT

CB053-90002

1 Remove tape and packing materials.
Enlevez le ruban et les matériaux d'emballage.
Retire la cinta y los materiales de embalaje.
Remova as fitas e o material de embalagem.

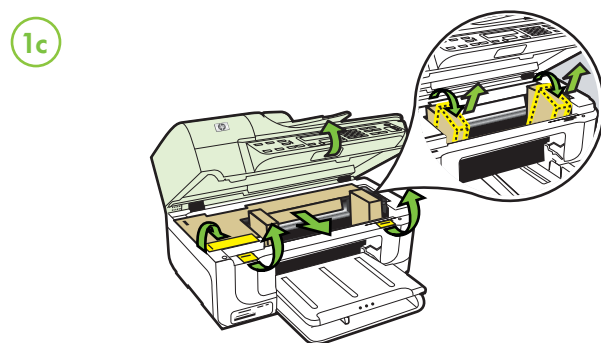
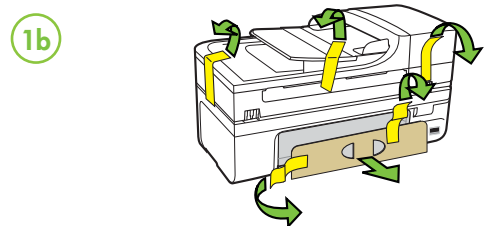
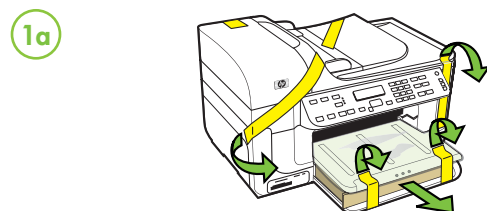

2 Install control panel faceplate, if necessary.
Installez le cache du panneau de commande, si nécessaire.
Instale la plantilla del panel de control, si es necesario.
Instale a placa frontal do painel de controle, se necessário.

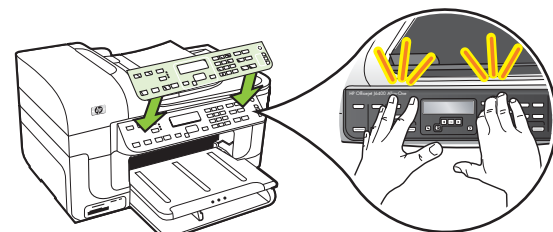

3 Install HP automatic two-sided printing accessory.
Installez l'accessoire d'impression recto verso automatique HP.
Instale el accesorio de impresión automática a doble cara HP.
Instale o acessório de impressão dupla-face automático HP.

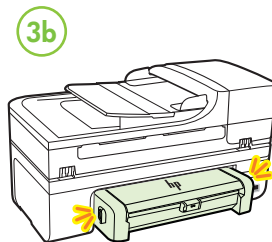
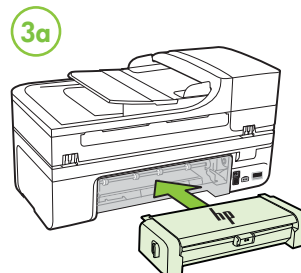

4 Connect power cord and adapter and turn on device.
Reliez le cordon d'alimentation et l'adaptateur de secteur et mettez en marche l'appareil.
Conecte el cable de alimentación y el adaptador, y encienda el dispositivo.
Conecte o cabo de alimentação e o adaptador e ligue o dispositivo.

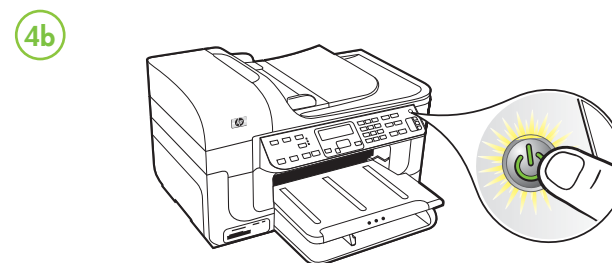
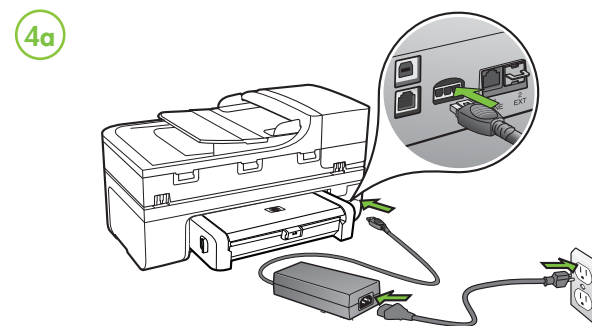

5 Set the control panel language and location.
Définissez la langue et l'emplacement dans le panneau de commande.
Configure el idioma y la ubicación del panel de control.
Configure o idioma e o local no painel de controle.

11	English	19	Svenska	28	Magyar
12	Español	20	Türkçe	29	Slovenčina
13	Deutsch	21	Norsk	30	Română
14	Français	23	polski	31	slovenščina
15	Nederlands	24	Ελληνικά	32	Български
16	Italiano	25	suomi	33	Hrvatski
17	Português	26	Česky		
18	Dansk	27	Русский		

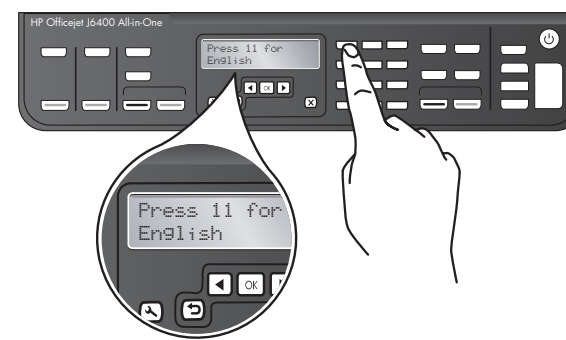

6 Install print cartridges.
Installez les cartouches d'impression.
Instale los cartuchos de impresión.
Instale os cartuchos de impressão.

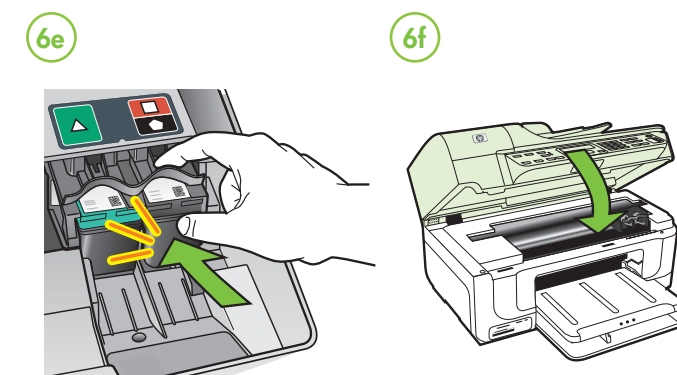
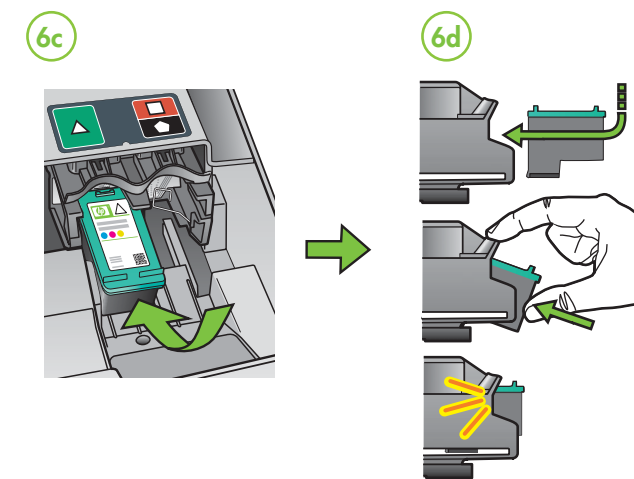
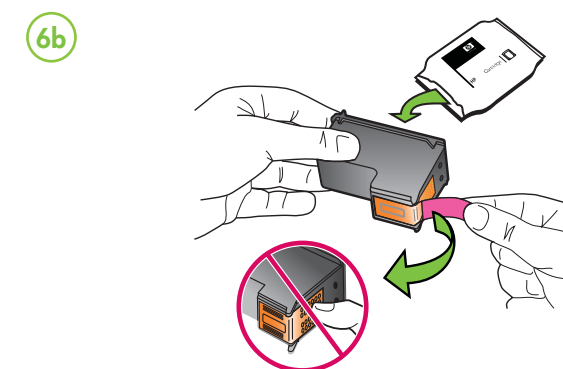
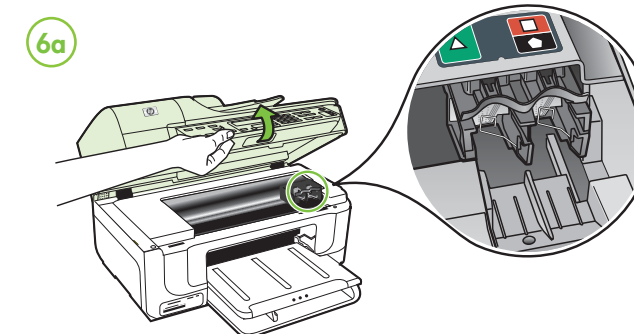

7 Load paper when prompted and wait for auto-alignment pages to print.

Chargez le papier lorsqu'un message vous y invite et attendez l'impression des pages d'alignement automatique.

Cargue el papel cuando se le solicite y espere a que se imprimen las páginas de auto alineación.

Quando solicitado, carregue papel e aguarde a impressão das páginas de alinhamento automático.

7a

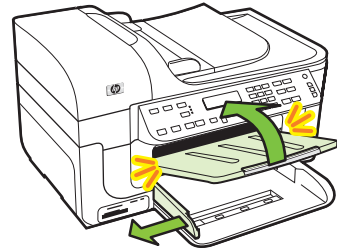

7b

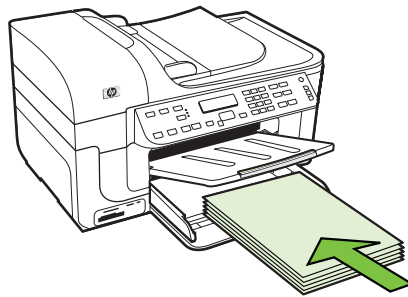

7c

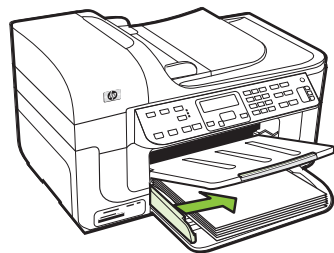

7d

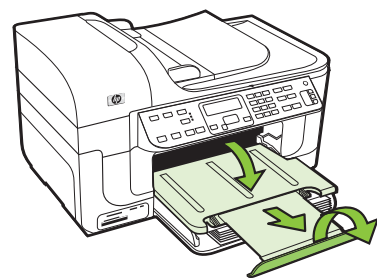

7e



8 Install software and connect the device.
Installez le logiciel et reliez le tout-en-un.

Instale el software y conecte el dispositivo.
Instale o software e conecte o dispositivo.



EN Install software first. When prompted, connect the USB cable.

ES Instale el software primero. Cuando se le solicite, conecte el cable USB.

FR Installez d'abord le logiciel. Lorsque vous y êtes invité, branchez le câble USB.

PT Primeiro instale o software. Quando for solicitado, conecte o cabo USB.

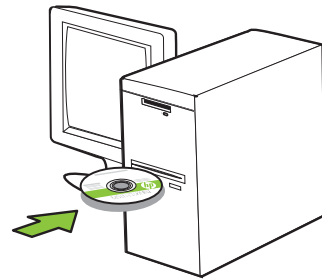

EN **Note:** For information about connecting the All-in-One using wireless (802.11), see the Wireless Getting Started Guide.

ES **Nota:** Para obtener información acerca de la conexión inalámbrica con All-in-One (802.11), consulte la Guía de inicio del sistema inalámbrico.

FR **Remarque :** Pour plus d'informations sur la connexion de l'appareil tou-en-un en mode sans fil (802.11), consultez le Guide de mise en route sans fil.

PT **Observação:** Para obter informações sobre a conexão All-in-one sem fio (802.11), consulte o Guia de Introdução a Dispositivos Sem Fio.

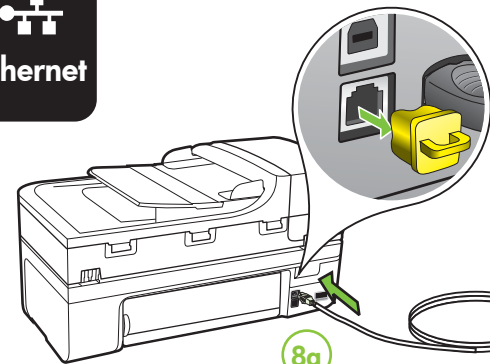

8b

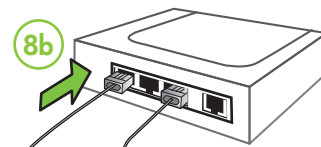

8c

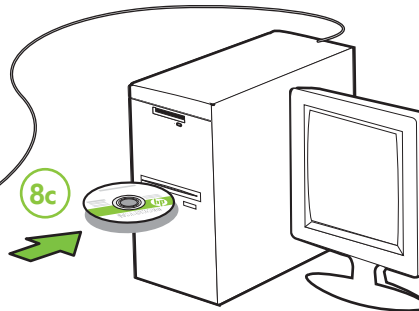

9

Connect the device to a phone jack using the phone cord provided with the All-in-One. See the Fax Getting Started Guide for more information.

Connectez le périphérique à une prise téléphonique à l'aide du câble téléphonique fourni avec le tout-en-un. Pour plus d'informations, consultez le Guide de démarrage du télécopieur.

Conecte el dispositivo a una clavija de teléfono mediante el cable de teléfono proporcionado con el equipo All-in-One. Consulte la Guía de introducción del fax para obtener más información.

Conecte o dispositivo à tomada do telefone usando o cabo do telefone fornecido com a All-in-one. Consulte o Guia de Introdução do Fax para obter mais informações.

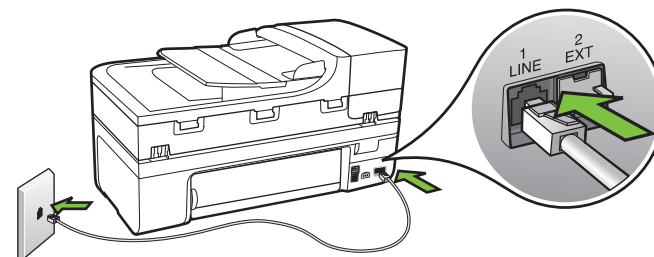

i

EN Additional information

An electronic User Guide is available on your computer after you install the software. This guide provides information on the following topics:

- Troubleshooting information
- Important safety notices and regulatory information
- Information about supported printing supplies
- Detailed user instructions

You can also find more information at HP's support website (www.hp.com/support).

Note: Ink from the cartridges is used in the printing process in a number of different ways, including in the initialization process, which prepares the device and cartridges for printing, and in printhead servicing, which keeps print nozzles clear and ink flowing smoothly. In addition, some residual ink is left in the cartridge after it is used. For more information see www.hp.com/go/inkusage.

FR Informations supplémentaires

Une version électronique du Guide de l'utilisateur est disponible sur l'ordinateur après l'installation du logiciel. Ce guide propose des informations sur les sujets suivants :

- Informations de dépannage
 - Informations importantes sur la sécurité et informations réglementaires
 - Informations sur les fournitures d'impression prises en charge
 - Instructions détaillées à l'intention de l'utilisateur
- Vous trouverez également des informations complémentaires sur le site d'assistance HP (www.hp.com/support).

Remarque : l'encre des cartouches est utilisée dans le processus d'impression de différentes manières, notamment lors de la phase d'initialisation, qui prépare l'appareil et les cartouches pour l'impression, et de l'entretien de la tête d'impression, qui maintient les buses dégagées et garantit une libre circulation de l'encre. Notez également qu'il reste de l'encre dans la cartouche après son utilisation. Pour plus d'informations, reportez-vous à la page Web www.hp.com/go/inkusage.

ES Información adicional

Una versión electrónica de la Guía del usuario está disponible en su equipo después de que instala el software. Esta guía proporciona información sobre los temas siguientes:

- Información sobre solución de problemas
- Avisos de seguridad importantes e información regulatoria
- Información acerca de los suministros de impresión admitidos
- Instrucciones detalladas para el usuario

Puede obtener más información en el sitio Web de asistencia de HP (www.hp.com/support).

Nota: La tinta de los cartuchos se usa en el proceso de impresión de diversas formas, que incluyen el proceso de inicialización, donde se prepara el dispositivo y los cartuchos para la impresión y el servicio de los cabezales de impresión, que mantiene los inyectores de tinta despejados y permite que la tinta fluya sin problemas. Además, se deja un poco de tinta residual en el cartucho después de su uso.

Para obtener más información, consulte la página Web www.hp.com/go/inkusage.

PT Informações adicionais

Um guia eletrônico do usuário estará disponível no computador após a instalação do software. Esse guia fornece informações sobre os seguintes tópicos:

- Informações sobre resolução de problemas
- Avisos importantes sobre segurança e informações regulamentares
- Para obter informações sobre acessórios de impressão permitidos:
- Instruções detalhadas para o usuário

Você também pode encontrar mais informações no site de suporte técnico da HP (www.hp.com/support).

Observação: a tinta dos cartuchos é usada no processo de impressão de várias maneiras, incluindo o processo de inicialização que prepara o dispositivo e os cartuchos para impressão, e o serviço de manutenção do cabeçote de impressão, que mantém os bicos de impressão limpos e a tinta fluindo normalmente. Além disso, sempre fica um pouco de tinta no cartucho após seu uso. Para obter mais informações, consulte www.hp.com/go/inkusage.