

HP Officejet J6400 All-in-One 系列 使用者指南

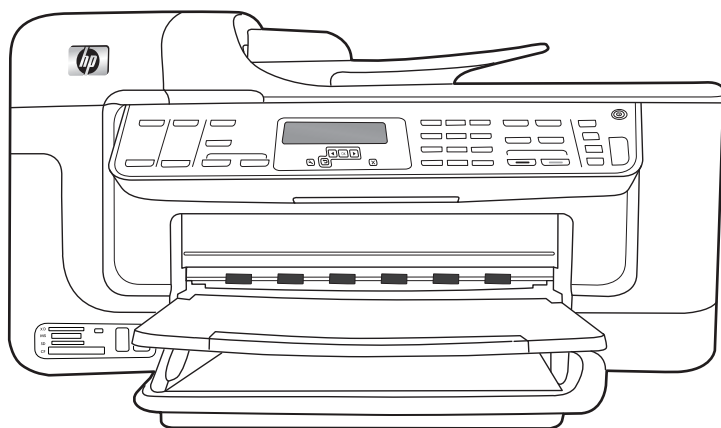

HP Officejet J6400 All-in-One 系列 使用者指南



版權資訊

© 2008 Copyright Hewlett-Packard Development Company, L.P.

Hewlett-Packard Company

注意事項

本文件所包含的資訊如有變更，恕不另行通知。

版權所有，翻印必究。未經 Hewlett-Packard 公司的事前書面許可，除著作權法允許之範圍，嚴禁對本文件進行複製、修改或翻譯。

HP 產品和服務附帶的明示保固聲明中闡明有關此類產品和服務的唯一保證。本文件中所含的任何資訊皆不應視為構成額外的保證。HP 對此處所含的技術或編輯錯誤或遺漏概不負責。

智慧財產權說明

Windows 和 Windows XP 都是 Microsoft Corporation 在美國的註冊商標。Windows Vista 是 Microsoft Corporation 在美國與/或其他國家的註冊商標或商標。



本產品支援 Secure Digital 記憶卡。SD 標章為其所有權人之商標。

安全資訊



使用本產品時請永遠遵循基本的安全措施，以降低受到火災或電擊等傷害的危險。

1. 請詳閱裝置隨附之文件內的各項指令。
2. 將本產品與電源連接時，只能使用接地的電源插座。如果不知道插座是否接地，請向合格的電工諮詢。
3. 請遵守產品上標示的所有警告與說明。
4. 清理本產品前，請先從牆上的插座拔除其電源線。
5. 請不要在近水或潮濕的情況下安裝或使用本產品。
6. 在穩固的表面上牢牢地安裝本產品。
7. 請將產品安裝在有保護的區域，不讓任何人踩踏電源線或被電源線絆倒，如此電源線不會損毀。
8. 產品功能異常時，請參閱**維護及疑難排解**。
9. 產品內部沒有可供使用者維修的零件。請諮詢合格的服務人員。
10. 切勿使用非本裝置隨附之電源供應器/電池。

可用性

本裝置提供多種便於殘障人士使用的功能。

視障

視障或視力欠佳的使用者，仍可經由作業系統的協助工具選項及功能，使用本裝置的軟體。本裝置也支援大部份的螢幕閱讀器、點字機及語音轉文字應用程式。對有色盲的使用者，彩色按鈕及軟體和控制面板所用的選項標籤，均附有說明其動作的簡明文字或圖示標籤。

肢障

對有行動障礙的使用者，本裝置的軟體功能可經鍵盤指令使用。本軟體也支援 Windows 的 StickyKey、ToggleKey、FilterKey、及 MouseKey 等使用選項 印表機的護蓋、鈕、紙匣及紙張導桿，即使體力和活動能力欠佳的使用者仍可操作使用。

支援

有關本產品之可利用性及 HP 對產品可利用性承諾的詳細資料，請瀏覽下述 HP 網站：www.hp.com/accessibility。

有關 Mac OS 作業系統可用性的資料，請瀏覽 Apple www.apple.com/accessibility 網站。

目錄

1 準備開始

有關產品的其他資源	10
裝置零組件說明	11
前視圖	11
列印耗材區	12
後視圖	12
裝置控制面板按鈕及指示燈號	13
連結資訊	14
裝置關機	14

2 使用裝置

使用裝置控制面板功能表	15
裝置控制面板訊息類型	16
狀態訊息	16
警告訊息	16
錯誤訊息	16
重大錯誤訊息	16
變更裝置設定	16
使用 HP Solution Center (Windows)	17
使用 HP 相片及影像軟體	17
載入原始文件	18
將原稿置於平板玻璃上	19
將原稿載入 ADF	19
選擇印材	20
選擇和使用印材的提示	20
被支援之印材的規格	21
支援的尺寸	21
支援的印材類型及重量	24
設定最小邊界	25
載入印材	26
列印於特殊及自訂尺寸印材	27
列印無邊框	28
設定速撥記錄	29
設定傳真號碼為速撥記錄或群組	30
設定速撥紀錄	30
設定速撥群組	30
列印及檢視速撥記錄清單	31
檢視速撥記錄清單	31
安裝雙面列列單元	32

3 列印	
變更列印設定	33
從應用程式變更目前工作的設定 (Windows)	33
變更適用以後各列印工作的預設值 (Windows)	34
變更設定 (Mac OS)	34
雙面列印	34
在一頁的兩面上列印的原則	34
進行雙面列印	35
取消列印作業	36
4 影印	
用裝置控制面板影印	37
變更影印設定	37
設定份數	38
設定複印紙張尺寸	38
設定影印紙張類型	38
變更複印速度或品質	39
調整原稿大小以符合 letter 或 A4 紙張	40
將 Legal 尺寸的文件影印到 Letter 尺寸的紙張上	40
調整複印件的深淺	41
改善複印件的模糊區	41
增強副本的淺色區域	42
取消影印作業	42
5 掃描	
掃描原稿	43
掃描原稿到電腦程式 (直接連結)	43
掃描文件到記憶裝置	44
經內建 Web 伺服器使用 Webscan	44
自 TWAIN -相容或 WIA -相容的程式	44
用 TWAIN 相容程式掃描	45
用 WIA 相容程式掃描	45
編輯掃描原稿	45
編輯掃描的相片或圖形	45
用 OCR 軟體編輯掃描出來的文件	45
變更掃描設定	46
取消掃描作業	46
6 使用記憶裝置	
插入記憶卡	47
列印 DPOF 相片	48
檢視相片	48
使用電腦檢視相片	48
用裝置控制面板列印相片目錄	49
儲存相片到電腦	49

7 傳真

發傳真	50
傳送基本傳真	50
用電話手動發傳真	51
用顯示幕撥號發傳真	52
從記憶體傳送傳真	52
排程稍後傳送傳真	53
將傳真傳送給多位收件者	54
從裝置控制面板傳送傳真至多個收件者	54
從 HP Photosmart Studio軟體將傳真傳送給多位收件者 (Mac OS)	54
傳送彩色原稿或相片傳真	55
變更傳真解析度及「較淺/較深」設定	55
變更傳真解析度	55
變更「較淺/較深」設定	56
設定新的預設值	57
以錯誤修正模式傳送傳真	57
收傳真	57
手動收傳真	58
設定備援傳真接收	58
自記憶體重新列印收到的傳真	59
輪詢以接收傳真	60
轉發傳真到另一號碼	60
設定接收傳真的紙張大小	61
設定自動縮小來電傳真	61
封鎖垃圾傳真號碼	62
設定垃圾傳真模式	62
新增號碼至垃圾傳真清單	62
移除垃圾傳真清單中的號碼	63
接收傳真到電腦 (傳真到電腦)	63
啓動「傳真到電腦」	64
修改「傳真到電腦」設定值	64
變更傳真設定	65
設定傳真標題	65
設定接聽模式 (自動接聽)	65
設定接聽前的響鈴次數	66
變更區別鈴聲的接聽鈴聲模式	66
設定傳真錯誤修正模式	67
設定撥號類型	67
設定重撥選項	67
設定傳真速率	67
網際網路傳真	68
測試傳真設定	68

使用報告	69
列印傳真確認報告	69
列印傳真錯誤報告	70
列印及檢視傳真日誌	70
取消傳真	71
8 設定與管理	
管理裝置	72
監控裝置	73
管理裝置	73
使用裝置管理工具	74
工具箱 (Windows)	74
開啓工具箱	74
工具箱選項標籤	74
內建 Web 伺服器	75
開啓內建 Web 伺服器	75
內建 Web 伺服器頁	76
HP 印表機公用程式 (Mac OS)	76
開啓 HP Printer Utility (HP 印表機公用程式) 。	76
HP 印表機公用程式視框	77
測試診斷頁說明	77
網路配置頁的說明	78
通道範圍定義	79
配置網路選項	79
變更基本網路設定	80
使用無線設定精靈	80
檢視及列印網路設定	80
開啓及關閉無線通訊	80
變更進階網路設定	80
設定連結速度	81
檢視 IP 設定	81
變更 IP 設定	81

設定裝置的傳真功能	82
設定傳真功能（並列式電話系統）	82
選擇正確的家庭或辦公室傳真設定	83
選擇傳真設定方式	84
方式 A：個別傳真路線（不接聽語音來電）	86
方式 B：設定 DSL 連結下的裝置	86
方式 C：設定裝置於 PBX 電話系統或 ISDN 線路	87
方式 D：在同一線路上以區別鈴聲傳真	88
方式 E：共用的語音／傳真線路	89
方式 F：具語音信箱的共用語音／傳真線路	89
方式 G：傳真線路與電腦數據機共用（無語音通話）	90
方式 H：共用的語音／傳真線路與電腦數據機	93
方式 I：有答錄機的語音／傳真線路共用	96
方式 J：與電腦數據機及答錄機共用的語音／傳真線路	97
方式 K：具電腦撥接數據機及語音信箱的共用語音／傳真線路	100
序列型傳真設定	102
配置裝置 (Windows)	103
直接連結	103
連結裝置前安裝軟體的方法 (建議採用)	103
安裝軟體前線連結裝置	104
在本機共享的網路上共享裝置	104
網路連結	105
在網路上安裝裝置	105
在用戶端電腦安裝裝置軟體	106
用新增印表機的方式安裝印表機驅動程式	106
配置裝置 (Mac OS)	106
安裝網路連結或直接連結的軟體	106
共用裝置於本機共用網路	107
設定裝置的無線通訊	108
802.11 無線網路設定說明	109
用無線設定精靈在裝置控制面板上設定無線通訊	110
用安裝程式 (Windows) 設定無線通訊	110
在無線網路 (Mac OS) 上設定裝置	111
關閉無線通訊	111
減少無線網路干擾的原則	111
確保無線網路安全的原則	112
將硬體位址加入 WAP	112
其他手冊	112
移除安裝和重新安裝軟體	112

9 維護及疑難排解

使用列印墨匣	115
支援的列印墨匣	115
處理列印墨匣	116
更換列印墨匣	116
校正列印墨匣	119
清潔列印墨匣	120
清潔列印墨匣的接點	121
清潔墨水噴嘴周圍的區域	123
存放列印耗材	124
清潔裝置	125
清潔掃描器平板玻璃	125
清潔外部	126
清潔自動文件進紙器	127
一般疑難排解技巧及資源	129
解決列印問題	130
裝置無預期關機	130
控制面板顯示幕出現錯誤訊息	131
裝置無回應（沒有任何列印）	131
裝置經過長時間後才列印	131
印出空白頁或不完整的頁	132
列印文件的某些部份消失或錯誤	132
文字或圖形位置錯誤	132
裝置列印半頁後，就送出紙張	133
列印品質欠佳且出現非預期的列印結果	133
常見的列印品質欠佳問題	134
印出亂碼	134
墨水污漬	135
文字或圖形印不完整	135
印出的文件色彩暗淡	136
彩色印成黑白	136
印出錯誤的色彩	136
印出的文件色彩褪色	137
色彩未對齊	137
文字或圖形漏印一條或一點	137
解決送紙問題	137
解決影印問題	139
無影本送出裝置	139
影本為空白	139
文件未載入或顏色太淺	140
尺寸被縮小	140
影印品質欠佳	140
影印缺點明顯	140
裝置列印半頁後，就送出紙張	141
出現錯誤訊息	141

目錄

解決掃瞄問題	141
掃瞄器無動作	142
掃瞄時間過長	142
部份文件未掃瞄或文字未掃瞄	142
文字無法編輯	143
出現錯誤訊息	143
掃瞄的影像品質欠佳	143
掃瞄缺點明顯	144
解決傳真問題	145
傳真測試失敗	145
解決網路問題	155
解決無線問題	157
解決相片（記憶卡）問題	158
裝置無法讀取記憶卡	158
裝置無法讀取記憶卡上的相片	158
裝置列印半頁後，就送出紙張	159
疑難排解安裝問題	159
硬體安裝注意事項	159
軟體安裝注意事項	160
清除夾紙	160
清除卡紙	161
避免卡紙	162
A HP 耗材及配件	
線上訂購列印耗材	163
耗材	163
支援的列印墨匣	163
HP 印材	163
B 支援及保固	
獲得電子支援	164
保固	165
獲得 HP 電話支援	166
在您撥打電話之前	166
支援流程	166
HP 電話支援	166
電話支援期	167
電話支援服務號碼	167
打電話	168
電話支援期滿後	168
附加保固選項	168
HP Quick Exchange Service (Japan)	168
HP Korea customer support	169

運送前的準備作業	169
取下裝置控制面板銘板	169
運送前取出列印墨匣	170
取出雙面列印器	171
取出出紙匣	172
裝置打包	172
C 裝置規格	
物理規格	174
產品功能和容量	174
處理器及記憶體規格	175
系統需求	175
網路協定規格	176
內建 Web 伺服器規格	177
列印規格	177
影印規格	177
傳真規格	178
掃描規格	178
環境規格	178
電氣規格	179
發聲規格（草稿模式列印，ISO 7779 噪音衡量標準）	179
記憶卡規格	179
D 法規資訊	
FCC statement	181
Notice to users in Korea	181
VCCI (Class B) compliance statement for users in Japan	182
Notice to users in Japan about the power cord	182
Toxic and hazardous substance table	182
LED indicator statement	182
Noise emission statement for Germany	183
Notice to users of the U.S. telephone network: FCC requirements	184
Notice to users of the Canadian telephone network	185
Notice to users in the European Economic Area	186
Notice to users of the German telephone network	186
Australia wired fax statement	186
無線產品法規資訊	187
Exposure to radio frequency radiation	187
Notice to users in Brazil	187
Notice to users in Canada	187
Notice to users in Taiwan	188
European Union regulatory notice	189
法規辨識型號	189
Declaration of Conformity	190

目錄

環保產品管理計畫	191
紙張使用	191
塑膠	191
原料安全性資料	191
回收計畫	191
HP 噴墨耗材回收計畫	191
歐盟居民廢棄設備處置方法	192
Energy Star® 注意事項	193
索引.....	194

1 準備開始

本手冊提供使用裝置及解決問題的詳細說明。

- [有關產品的其他資源](#)
- [裝置零組件說明](#)
- [裝置關機](#)

有關產品的其他資源

您可以從下列來源獲得有關產品資訊，和本指南中未能涵蓋的進一步疑難排解參考資訊：

資源	說明	位置
設定簡明手冊	提供圖解式安裝資訊。	印表機隨附本文件的書面版本。
Readme 檔案及付印後注意事項	提供付印後才獲得的資訊以及疑難排解技巧。	已內含於 Starter CD 中。
工具箱 (Microsoft® Windows®)	提供有關列印墨水匣狀況的資訊，以及使用印表機維護服務的方法。 如需詳細資訊，請參閱 工具箱 (Windows) 。	工具箱通常會隨裝置軟體一起安裝（作為安裝選項之一）。
HP Printer Utility (印表機公用程式) (Mac OS)	配置列印設定、校準裝置、清潔列印墨水匣、列印配置業、線上訂購耗材、以及自網路搜尋支援資訊的某些工具。 如需詳細資訊，請參閱 HP 印表機公用程式 (Mac OS) 。	HP 印表機公用程式通常會隨裝置軟體一起安裝。
裝置控制面板	提供有關印表機作業的狀態、錯誤及警告資訊。	如需詳細資訊，請參閱 裝置控制面板按鈕及指示燈號 。
日誌及報告	提供有關所發生事件的資訊。	如需詳細資訊，請參閱 監控裝置 。
自助測試診斷頁	<ul style="list-style-type: none">• 裝置資訊：<ul style="list-style-type: none">◦ 產品名稱◦ 型號◦ 序號◦ 韌體版本號碼• 紙匣及配件已列印的頁數• 墨水存量	如需詳細資訊，請參閱 測試診斷頁說明 。
HP 網站	提供最新的印表機軟體以及產品和支援資訊。	www.hp.com/support www.hp.com

(續)

資源	說明	位置
HP 電話支援服務	聯繫 HP 的各項資料。保固期間此一支援服務通常免費。	如需詳細資訊，請參閱〈 獲得 HP 電話支援 〉。
HP 相片及影像軟體說明	提供使用軟體的資訊。	如需詳細資訊，請參閱〈 使用 HP 相片及影像軟體 〉。

裝置零組件說明

本節主題如下：

- [前視圖](#)
- [列印耗材區](#)
- [後視圖](#)
- [裝置控制面板按鈕及指示燈號](#)
- [連結資訊](#)

前視圖



1	自動文件送紙器 (ADF)
2	裝置控制面板
3	記憶卡插槽
4	出紙匣延伸托板
5	出紙匣
6	進紙匣
7	掃瞄器平板玻璃
8	掃瞄器護蓋

列印耗材區

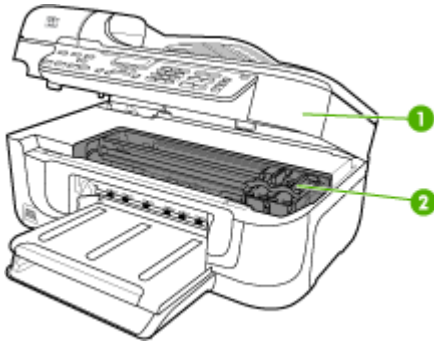

1	列印匣座護蓋
2	列印墨匣

後視圖

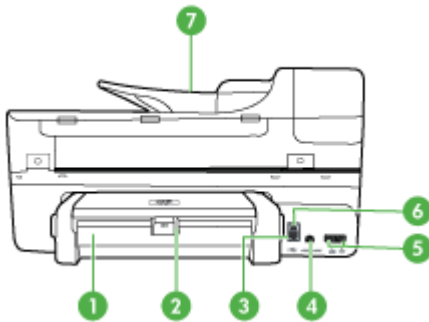

1	雙面列印單元
2	雙面列印器鎖栓
3	Ethernet 連接埠
4	電源輸入
5	1-Line (傳真) , 2-EXT (電話)
6	後側 USB 連接埠
7	送件器進紙匣

裝置控制面板按鈕及指示燈號

下列圖示和表格簡要說明裝置控制面板的功能。

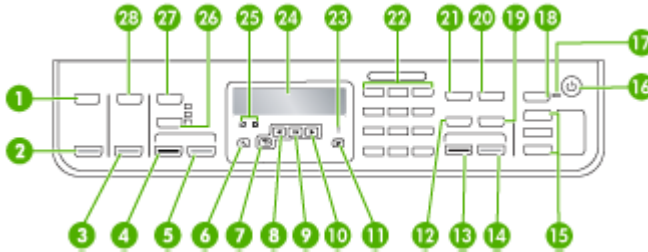

標籤	名稱及說明
1	掃描到： 顯示「掃描到」功能表以選擇掃描結果儲存點：
2	開始掃描： 開始掃描作業，並將掃描結果傳送到用「掃描到」鈕所選取的位置。
3	列印相片： 選擇相片功能。用本鈕列印記憶卡中的相片。
4	開始影印，黑白： 開始黑白影印作業。
5	開始影印，彩色： 開始彩色影印作業。
6	設定： 顯示列印報表和其他維護設定以及使用「說明」功能表的「設定功能表」。電腦螢幕上會開啓一個說明視窗，顯示說明功能表中所選取的主題。
7	上一步： 進到上一層功能表。
8	向左箭頭： 減少顯示幕上的值。
9	OK： 在顯示幕上選取功能表或設定。
10	向右箭頭： 增加顯示幕上的值。
11	取消： 停止作業、結束功能表、或結束設定。
12	快速撥號： 選擇速撥鈕號碼，
13	START FAX Black (開始黑白傳真)： 執行黑白傳真作業。
14	START FAX Color (開始彩色傳真)： 執行彩色傳真作業。
15	單鍵速撥鈕： 使用前 5 個速撥號碼，
16	電源： 開機或關機。裝置開機時「電源」鈕會亮起。執行作業中開機指示燈號會閃爍。裝置關機時，仍保有最低量的電力。若要完全中斷電源，請將裝置關機並斷開電源線。
17	自動接聽燈號： ：燈號亮起時，裝置 會自動接聽來電。本鈕關閉時，裝置不接聽任何傳真通話。
18	自動接聽： 本鈕亮起時，裝置會自動接聽來電。本鈕關閉時，裝置不接聽任何傳真通話。
19	按鈕名稱及功能視裝置出售當地國家/地區而異。 解析度： 調整您所傳送的傳真解析度。 拒收垃圾傳真： 顯示垃圾傳真封鎖器設定功能表以防止不想要的傳真。您必須申請呼叫者 ID 服務，才能使用此功能。

標籤	名稱及說明
20	重撥/暫停 ：重撥上次撥過的號碼，或在傳真號碼間插入間隔三秒的暫停。
21	傳真功能表 ：顯示傳真功能表以選擇傳真選項，
22	數字鍵 ：輸入設定值，
23	注意燈號 ：注意燈號閃爍，代表發生了需要注意的錯誤。
24	顯示幕 ：檢視功能表及訊息。
25	列印墨匣指示燈 ：標示需要維護的列印墨匣。
26	品質 ：選取最佳、一般、或快速等影印品質，
27	影印功能表 ：顯示影印功能表選項。
28	相片功能表 ：顯示相片功能表選項。

連結資訊

說明	最佳效果下的理想連結電腦數量	支援的軟體功能	設定指令
USB 連結	一台以 USB 纜線連接到裝置後側 USB 2.0 高速連接埠的電腦。	支援所有的功能。	詳細的步驟請參考簡易設定手冊。
Ethernet (有線) 連結	最多只能五台電腦用集線器或路由器連上裝置。	支援包括 Webscan 在內的全部功能。	進一步的指令，請參考準備開始手冊及本手冊的 配置網路選項 。
印表機共享	最多五台電腦。 主機電腦必須隨時在開機狀態，否則其他電腦將無法列印到裝置。	主機電腦上的各功能均被支援。其他電腦僅支援列印功能。	請參考在 本機共享的網路上共享裝置 中的指令。
802.11 無線	最多只能五台電腦用集線器或路由器連上裝置。	支援包括 Webscan 在內的全部功能。	請參考 設定裝置的無線通訊 中的指令。

裝置關機

裝置有兩種關閉模式。軟關機模式耗費微量電力，提供比硬關機更快速的啓動。硬關機模式完全不耗費電力。兩種模式都隻能用「電源」鈕來執行。

2 使用裝置

本節主題如下：

- [使用裝置控制面板功能表](#)
- [裝置控制面板訊息類型](#)
- [變更裝置設定](#)
- [使用 HP Solution Center \(Windows\)](#)
- [使用 HP 相片及影像軟體](#)
- [載入原始文件](#)
- [選擇印材](#)
- [載入印材](#)
- [列印於特殊及自訂尺寸印材](#)
- [列印無邊框](#)
- [設定速撥記錄](#)
- [安裝雙面列列單元](#)

使用裝置控制面板功能表

以下各節簡要說明控制面板顯示幕的第一層功能表。按所要使用之功能的功能表鈕，即可顯示該一功能表。

- **掃描功能表：**顯示儲存位置清單。某些儲存位置需先載入 HP Photosmart 軟體才能使用。
- **影印功能表：**功能表選項如下：
 - 選擇影印份數
 - 縮小/放大
 - 選擇媒體類型及尺寸
- **傳真功能表：**讓您輸入傳真或速撥號碼或顯示傳真功能表。功能表選項如下：
 - 變更解析度
 - 變淡/變濃
 - 傳送延滯的傳真
 - 設定新預設
- **相片功能表：**功能表選項如下：
 - 選擇列印選項
 - 使用特殊功能
 - 編輯
 - 傳輸到電腦
 - 選擇相片目錄

裝置控制面板訊息類型

本節主題如下：

- [狀態訊息](#)
- [警告訊息](#)
- [錯誤訊息](#)
- [重大錯誤訊息](#)

狀態訊息

狀態訊息說明裝置目前的狀態。本訊息說明作業正常且無須採取任何動作。狀態訊息隨著裝置的狀態而變。裝置已就緒、未被佔用、且沒有未處理的警告訊息時，只要裝置開機，「**就緒**」狀態訊息即顯示出來。

警告訊息

警告訊息代表裝置發生須要處理但不致影響正常作業的事件，例如，墨水偏低警告。警告訊息會一直顯示直到狀況解除為止。

錯誤訊息

錯誤訊息代表裝置發生必須採取行動（例如，放入媒體或清除卡紙）的事件。錯誤訊息通常會隨帶閃爍的紅色警示燈。請先採取適當的行動後再繼續列印。錯誤訊息併隨顯示錯誤碼時，請按電源鈕將裝置關機後再開機。多數情況下，此一動作即可解決問題。訊息若仍繼續發生，代表裝置須要維修。如需詳細說明，請參閱[支援及保固](#)。

重大錯誤訊息

重大錯誤訊息代表裝置故障。某些重大錯誤訊息，可經由按電源鈕將裝置關機後再開機來解決。重大錯誤繼續發生時，請將裝置送修。詳細的說明請參閱[支援及保固](#)。

變更裝置設定

您可於下列位置變更裝置設定：

- 自裝置控制面板。
- 自HP 解決方案中心 (Windows) 或 HP 裝置管理員 (Mac OS)。如需詳細資訊，請參閱 [〈使用 HP 相片及影像軟體〉](#)。

 **附註** 用HP 解決方案中心或 HP 裝置管理員配置設定時，您將無法看到已用裝置控制面板配置的掃描設定等設定值。

用裝置控制面板變更設定

1. 在裝置控制面板上，按您要使用之影印功能表等功能表鈕。
2. 請用下列方式，選擇您要變更的選項：
 - 按控制面板鈕，再按左或右方向鍵調整選項值。
 - 選擇控制面板顯示幕上功能表的選項。
3. 選擇您要的值，再按**OK**。

用 Windows HP 解決方案中心更改設定

- ▲ 請參閱〈[使用 HP 相片及影像軟體](#)〉。

用 HP 相片及影像軟體 (Mac OS) 變更設定

1. 按一下 Dock 下的「HP 裝置管理員」圖示。
2. 選擇「裝置」下拉功能表中的裝置。
3. 在「資訊及設定」功能表上，點選您要變更的項目。

使用 HP Solution Center (Windows)

對 Windows 電腦，HP 解決方案中心是 HP Photosmart 軟體的進入點。用 HP 解決方案中心更改列印設定、訂購耗材、以及使用線上「說明」。

HP 解決方案中心中可用的功能視所安裝的裝置而異。您可設定 HP 解決方案中心以顯示與所選裝置相對應的圖示。所選的裝置沒有某項功能時，該功能的圖示不會顯示在 HP 解決方案中心內。

電腦的 HP 解決方案中心中未顯示任何圖示時，代表軟體安裝時可能發生錯誤。請從 Windows 控制台徹底移除安裝 HP Photosmart 軟體，然後再重新安裝，以解決安裝錯誤的問題。詳細資訊，請參閱裝置隨附的線上說明。

有關開啓 HP 解決方案中心的資訊，請參閱[使用 HP 相片及影像軟體](#)。

使用 HP 相片及影像軟體

您可用 HP 相片及影像軟體，使用多個裝置控制面板沒有的功能。

設定時，軟體已安裝於電腦，詳細資訊，請參閱本裝置隨附的設定文件。

HP 相片及影像軟體的使用視作業系統 (OS) 而異。例如，對 Windows 電腦，HP 相片及影像軟體的進入點是 HP Photosmart 軟體視窗。對 Macintosh 電

腦，HP 相片及影像軟體的進入點則是 HP Photosmart Studio 視窗。無論何者，進入點都是 HP 相片及影像軟體和服務的啟動點。

在 Windows 電腦上開啓 HP Photosmart 軟體

1. 請執行以下其中一個步驟：

- 在 Windows 桌面上，連接兩下 HP Photosmart 軟體 圖示。
- 在 Windows 工作列最右邊的系統工作列上，連接兩下「HP Digital Imaging Monitor」圖示。
- 點選工作列的「開始」，「程式集」或「所有程式」，選擇「HP」，點選「HP Photosmart 軟體」。

2. 已安裝多個 HP 裝置時，請選擇帶有裝置名稱的選項標籤。

 **附註** 在 Windows 中，HP Photosmart 軟體的可用功能會隨您所安裝的裝置而變。軟體已設定為顯示與所選裝置相關的圖示。所選的裝置，不具備某項功能時，該功能的圖示不會在軟體中顯示。

 **提示** 電腦的 HP Photosmart 軟體中未顯示任何圖示時，代表軟體安裝時可能發生錯誤。請從 Windows 控制台徹底移除安裝 HP Photosmart 軟體，然後再重新安裝，以解決安裝錯誤的問題。詳細的說明，請參閱裝置隨附的安裝簡冊。

在 Macintosh 電腦上開啓 HP Photosmart Studio 軟體

1. 點選 Dock 上的 HP Photosmart Studio 圖示。

HP Photosmart Studio 視窗即顯示出來。

2. 在 HP Photosmart Studio 工作列中，按一下「裝置」。

HP 裝置管理員視窗即顯示出來。

3. 從「裝置」下拉功能表選擇裝置。

您可於此掃描、匯入文件及檢查列印墨匣墨水存量等維護程序。

 **附註** 對 Macintosh 電腦，HP Photosmart Studio 軟體可用的功能視所選的裝置而異。

 **提示** 開啓 HP Photosmart Studio 軟體後，您便可選擇 Dock 中的 HP Photosmart Studio 圖示並按住滑鼠按鈕，使用 Dock 功能表捷徑。

載入原始文件

您可載入原稿，用掃描器平台或 ADF 進行影印或掃描。有關將紙張裝入主要紙匣的詳細說明，請參閱[載入印材](#)。

本節主題如下：

- [將原稿置於平板玻璃上](#)
- [將原稿載入 ADF](#)

將原稿置於平板玻璃上

平台掃描或傳真原稿的尺寸，最大可達 **Letter** 或 **A4**。

 **附註** 平板玻璃與上蓋髒污時，許多特殊功能將無法正常運作。如需詳細資訊，請參閱〈[清潔裝置](#)〉。

在掃描器玻璃上載入原稿

1. 打開掃描器護蓋。
2. 將原稿列印面朝下，對齊平板玻璃的右上角平放。

 **提示** 如需放入原稿的詳細說明，請參考刻在掃描器玻璃邊緣的指導圖示。



3. 蓋上蓋板。

將原稿載入 ADF

您可將單頁或多頁 **A4** 或 **letter** 尺寸的文件載入進紙匣，進行影印、掃描或傳真。

 **注意** 切勿將相片載入 ADF。相片可能因此受損。

 **附註** **legal**-尺寸的雙面文件無法用 ADF 掃描、影印或傳真。原稿載入 ADF 時，「縮放到頁面」影印等功能會無法操作。您必須將原稿置於平板玻璃上。

送件匣可載入最多 **35** 張普通紙。

在文件進紙匣中放入原稿

1. 將原稿列印面朝上放入文件送件匣。頁面開始列印的一端朝前插入紙匣。將印材插入 ADF 直到聽見嗶聲，或顯示幕出現已偵測到載入的頁面提示為止。

 **提示** 有關將原稿放入自動文件進紙器的詳細資訊，請參考刻在文件進紙匣上的圖示。

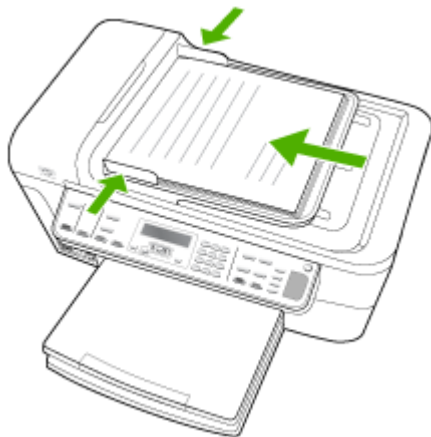

2. 將寬度導桿向裡推，直到貼齊印材的左右邊緣為止。

附註 抬起裝置的蓋板之前，請從文件進紙匣內取出所有的原稿。

選擇印材

本裝置適用於多種辦公用印材。大量採購列印紙材之前，最好先對各類型型進行測試，為獲得最佳列印品質，請使用 HP 紙材。有關 HP 印材的詳細說明，請瀏覽 www.hp.com 網站。

本節主題如下：

- [選擇和使用印材的提示](#)
- [被支援之印材的規格](#)
- [設定最小邊界](#)

選擇和使用印材的提示

為了獲得最佳的效果，請遵守以下的準則：

- 務請使用符合裝置規格的印材。如需詳細資訊，請參閱〈[被支援之印材的規格](#)〉。
- 紙匣一次只裝一種紙。
- 將印材列印面朝下，貼齊紙匣右側及底緣載入。如需詳細資訊，請參閱〈[載入印材](#)〉。
- 不要在紙匣中裝入過多媒體。如需詳細資訊，請參閱〈[被支援之印材的規格](#)〉。
- 為避免夾紙、低劣的列印品質等列印問題，請避免使用下列印材：
 - 多部份列印紙
 - 損壞、捲曲或皺摺的紙材
 - 有切割或穿孔的紙材

- 紋理粗糙、有浮雕花紋或是不吸墨的紙材
- 重量太輕或延展性好的紙材

卡紙及信封

- 避免使用有光面裝飾、自粘膠、鉤子或透明窗口的信封，另外也要避免使用有厚邊、不規則邊或卷邊的卡片和信封，或是出現褶皺、破裂或其他損壞的信封。
- 使用黏貼牢固的信封，並確定折疊部分的折痕清晰。
- 將信封正面朝上載入。

相片印材

- 請用「最佳」模式列印相片。請注意在此模式中，列印時間較長，需要佔用較多的電腦記憶體空間。
- 取出列印的每張紙材，放置一旁晾乾。讓潮濕的媒體堆疊可能造成髒污。

投影片

- 載入投影片時，粗糙面應朝下且膠條朝向裝置後方。
- 請用**正常**模式列印投影片。正常模式提供較長的晾乾時間，確保每一頁送至出紙匣前，墨水已完全晾乾。
- 取出列印的每張紙材，放置一旁晾乾。讓潮濕的媒體堆疊可能造成髒污。

自訂尺寸的印材

- 請只使用裝置支援的自訂尺寸印材。
- 如果您的應用程式支援自訂尺寸紙材，請在列印文件前於應用程式中設定紙材尺寸。否則請在列印驅動程式中設定尺寸。為了能正確地在自訂尺寸紙材上列印，可能需要重新設定現有文件的格式。

被支援之印材的規格

用[支援的尺寸](#)及[支援的印材類型及重量](#)表，決定裝置應使用的印材以及印材適用的特色。

- [支援的尺寸](#)
- [支援的印材類型及重量](#)

支援的尺寸

紙材尺寸	進紙匣	雙面列印單元	ADF
標準印材尺寸			
U.S. Letter (216 x 279 公釐；8.5 x 11 英吋)	✓	✓	✓
U.S. Legal (216 x 356 公釐；8.5 x 14 英吋)	✓		✓

(續)

紙材尺寸	進紙匣	雙面列印單元	ADF
A4 (210 x 297 公釐；8.3 x 11.7 英吋)	✓	✓	✓
U.S. Executive (184 x 267 公釐；7.25 x 10.5 英吋)	✓	✓	
B5 (JIS) (182 x 257 公釐；7.17 x 10.12 英吋)	✓	✓	
B5 (ISO) (176 x 250 公釐；6.9 x 9.8 英吋)	✓	✓	
B7 (88 x 125 公釐；3.5 x 4.9 英吋)	✓		
A5 (148 x 210 公釐；5.8 x 8.3 英吋)	✓	✓	
無邊框 - A4 (210 x 297 公釐；8.3 x 11.7 英吋)	✓		
無邊框 A5 (148 x 210 公釐；5.8 x 8.3 英吋)	✓		
無邊框 B5 (182 x 257 公釐；7.17 x 10.12 英吋)	✓		
HV (101 x 180 公釐；4.0 x 7.1 英吋)	✓		
Cabinet 尺寸 (120 x 165 公釐；4.7 x 6.5 英吋)	✓		
13 x 18 公釐 (5 x 7 英吋)	✓		
無邊框 cabinet (120 x 165 公釐；4.7 x 6.5 英吋)	✓		
無邊框 13 x 18 公釐 (5 x 7 英吋)	✓		
信封			
美式 10 號信封 (105 x 241 公釐；4.12 x 9.5 英吋)	✓		
DL 信封 (110 x 220 公釐；4.3 x 8.7 英吋)	✓		
C6 信封 (114 x 162 公釐；4.5 x 6.4 英吋)	✓		
日式 Chou 3 號信封 (120 x 235 公釐；4.7 x 9.3 英吋)	✓		
日式 Chou 4 號信封 (90 x 205 公釐；3.5 x 8.1 英吋)	✓		
信封			
索引卡 (76.2 x 127 公釐；3 x 5 英吋)	✓	✓	
索引卡 (102 x 152 公釐；4 x 6 英吋)	✓	✓	

(續)

紙材尺寸	進紙匣	雙面列印單元	ADF
索引卡 (127 x 203 公釐 ; 5 x 8 英吋)	✓	✓	
A6 卡 (105 x 148.5 公釐 ; 4.13 x 5.83 英吋)	✓	✓	
無邊框 A6 卡 (105 x 148.5 公釐 ; 4.13 x 5.83 英吋)	✓		
Hagaki** (100 x 148 公釐 ; 3.9 x 5.8 英吋)	✓	✓	
Ofuku hagaki**	✓		
無邊框 Hagaki* (100 x 148 公釐 ; 3.9 x 5.8 英吋)**	✓	✓	
相片印材			
相片印材 (102 x 152 公釐 ; 4 x 6 英吋)	✓		
相片印材 (5 x 7 英吋)	✓		
相片印材 (8 x 10 英吋)	✓		
相片印材 (10 x 15 公分)	✓		
L 號相紙 (89 x 127 公釐 ; 3.5 x 5 英吋)	✓		
2L (178 x 127 公釐 ; 7.0 x 5.0 英吋)	✓		
無邊框相片印材 (102 x 152 公釐 ; 4 x 6 英吋)	✓		
無邊框相片印材 (5 x 7 英吋)	✓		
無邊框相片印材 (8 x 10 英吋)	✓		
無邊框相片印材 (8.5 x 11 英吋)	✓		
無邊框相片印材 (10 x 15 公分)	✓		
L 號無邊框相紙 (89 x 127 公釐 ; 3.5 x 5 英吋)	✓		
無邊框 2L (178 x 127 公釐 ; 7.0 x 5.0 英吋)	✓		
無邊框 B5 (182 x 257 公釐 ; 7.2 x 10.1 英吋)	✓		
無邊框相片 B7 (88 x 125 公釐 ; 3.5 x 4.9 英吋)	✓		
無邊框相片 4 x 6 tab (102 x 152 公釐 ; 4 x 6 英吋)	✓		

(續)

紙材尺寸	進紙匣	雙面列印單元	ADF
無邊框 10 x 15 公釐 tab	✓		
無邊框 4 x 8 tab (10 x 20 公分)	✓		
無邊框 HV (101 x 180 公釐；4.0 x 7.1 英吋)	✓		
無邊框 double A4 (210 x 594 公釐；8.3 x 23.4 英吋)	✓		
4 x 6 tab (102 x 152 公釐；4 x 6 英吋)	✓		
10 x 15 公分 tab	✓		
4 x 8 tab / 10 x 20 公分 tab	✓		
其他印材			
76.2 到 216 公釐寬，127 到 610 公釐長 (3 到 8.5 英吋寬，5 到 24 英吋長) 自訂尺寸的紙材	✓		
127 到 216 公釐寬，241 到 305 公釐長 (5 到 8.5 英吋寬，9.5 到 12 英吋長) 自訂尺寸的印材 (ADF)			
寬幅印材 (4 x 10 英吋、4 x 11 英吋、及 4 x 12 英吋)	✓		
無邊框寬幅印材 (4 x 10 英吋、4 x 11 英吋、及 4 x 12 英吋)	✓		

** 本裝置只與日本郵政的普通及噴墨 hagaki 相容。與日本郵政的相片 hagaki 不相容。

支援的印材類型及重量

紙匣	類型	重量	容量
進紙匣	紙張	60 到 105 g/m ² (16 到 28 磅雪銅紙)	最多 250 張普通紙 (25 公釐或 1 英吋疊高)
	投影片		最多 70 張 (17 公釐或 0.67 英吋疊高)
	相片紙材	280 g/m ² (每令 75 磅)	最多 100 張 (17 公釐或 0.67 英吋疊高)
	標籤		最多 100 張 (17 公釐或 0.67 英吋疊高)

(續)

紙匣	類型	重量	容量
	信封	75 到 90 g/m ² (每令 20 到 24 磅信紙)	最多 30 張 (17 公釐或 0.67 英寸 疊高)
	卡片	最多到 200 g/m ² (110 磅索引卡)	最多 80 張卡片
雙面列印單元	紙張	60 到 105 g/m ² (16 到 28 磅雪銅紙)	不適用
出紙夾	各種支援的印材		最多 150 張普通紙 (文字 列印時)
ADF	紙張	60 到 90 g/m ² (16 到 24 磅雪銅紙)	一般紙張：35 張 Legal 及特殊紙張：20 張

設定最小邊界

文件邊界至少需等於縱向版面的邊界設定。

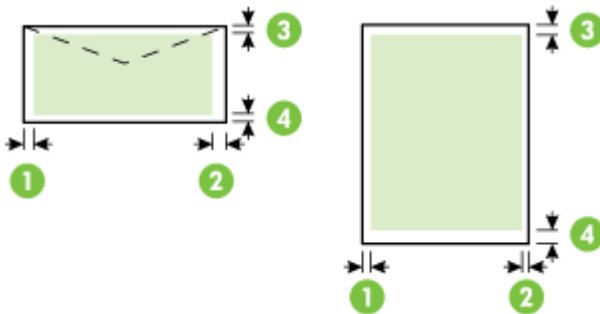

紙材	(1) 左邊界	(2) 右邊界	(3) 上邊界	(4) 下邊界*
美規 Letter U.S. Legal A4 美規 Executive 美規 Statement 8.5 x 13 英吋 B5 A5 卡片 自訂大小紙材 相片紙材	3.0 公釐 (0.12 英吋)	3.0 公釐 (0.12 英吋)	3.0 公釐 (0.12 英吋) - 單面列印 14 公釐 (0.55 英吋) - 雙面列 印	3.0 公釐 (0.12 英吋) 14 公釐 (0.55 英吋) - 雙面列印
信封	3.0 公釐 (0.12 英吋)	3.0 公釐 (0.12 英吋)	3.0 公釐 (0.12 英吋)	14.0 公釐 (0.55 英吋)

* 若要在 Windows 電腦上得到此邊界設定，請點選印表機驅動程式的「進階」選項標籤，再選擇「最小邊界」。

載入印材

本節說明如何將印材載入裝置。

載入紙匣 1 (主紙匣)

1. 將出紙匣向上抬起。

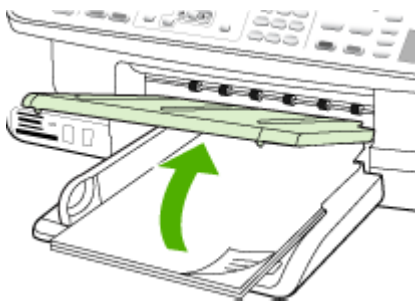

2. 將印材列印面朝下沿紙匣右緣插入。務請將印材貼齊紙匣右緣及後緣插入。疊高不超出紙匣標示線。

 **附註** 裝置列印中不可載入紙張。

3. 調整紙匣內的印材導桿使貼緊載入的紙張，然後將出紙匣向下壓回原位。

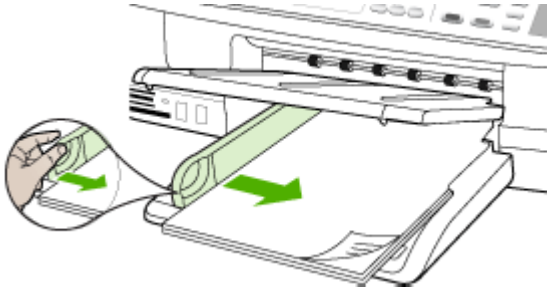

4. 拉出出紙匣托板。

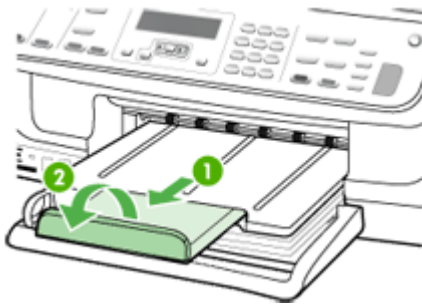

列印於特殊及自訂尺寸印材

列印於特殊及自訂尺寸印材 (Windows)

1. 裝入適當的紙材。如需詳細資訊，請參閱〈[載入印材](#)〉。
2. 開啓文件，點選「檔案」功能表的「列印」，點選「設定」、「內容」、或「喜好」。
3. 點選「紙張/功能」選項標籤。
4. 從「尺寸」下拉式清單中選取紙材尺寸。

設定自訂印材尺寸：

- a. 點選「自訂」鈕。
 - b. 輸入自訂尺寸的名稱。
 - c. 在「寬度」和「長度」方塊中，鍵入尺寸，然後按一下「儲存」。
 - d. 按兩下「OK」，關閉內容或喜好對話方塊。然後再開啓對話方塊。
 - e. 選擇新的自訂尺寸。
5. 選擇印材類型：
 - a. 點選「類型」下拉清單的「其他」選項。
 - b. 點選所要的印材類型，按一下「OK」。

6. 自「來源」下拉清單選擇印材來源。
7. 變更任何其他設定，再點選「OK」。
8. 列印您的文件。

列印於特殊或自訂尺寸印材 (Mac OS)

1. 裝入適當的紙材。如需詳細資訊，請參閱〈[載入印材](#)〉。
2. 在 [「檔案」] 功能表上，按一下 [「頁面設定」]。
3. 從下拉清單選擇 HP 裝置。
4. 選取紙材尺寸。
5. 設定自訂印材尺寸：
 - a. 點選「紙張尺寸」下拉功能表的「管理自訂尺寸」。
 - b. 點選「新增」，並於「紙張大小名稱」方塊輸入尺寸名稱。
 - c. 在「寬度」和「長度」方塊中，鍵入尺寸並按需要設定邊界。
 - d. 點選「完成」或「確定」，點選「儲存」。
6. 點選「檔案」功能表的「頁面設定」，再選擇新的自訂尺寸。
7. 按一下「確定」。
8. 在「檔案」功能表上，點選「列印」。
9. 開啓「紙張處理」視框。
10. 在「目標紙張尺寸」選項下，點選「調整為紙張同樣尺寸」選項標籤，再選擇自訂的紙張尺寸。
11. 變更任何其他要改的設定，然後按一下「OK」或「列印」。

列印無邊框

無邊框列印讓您列印到某幾種印材及多種標準尺寸印材的邊緣。

 **附註** 在軟體應用程式中開啓檔案，並指定影像大小。務使指定的尺寸符合列印影像的印材尺寸。

您亦可從 Windows 系統的「列印捷徑」選項標籤使用本功能。開啓印表機驅動程式，選擇「列印捷徑」選項標籤，再從列印作業下拉清單選擇列印捷徑。

附註 在普通紙上不支援無邊框列印。

列印無邊框文件 (Windows)

1. 裝入適當的紙材。如需詳細資訊，請參閱〈[載入印材](#)〉。
2. 開啓您要列印的檔案。
3. 從應用程式開啓列印驅動程式：
 - a. 按一下「File (檔案)」，然後按一下「Print (列印)」。
 - b. 按一下「內容」或「設定」。
4. 按一下「紙張/品質」索引標籤。
5. 從「尺寸」下拉式清單中選取紙材尺寸。

6. 選擇「無邊框列印」核選方塊。
7. 自「來源」下拉清單選擇印材來源。
8. 從「類型」下拉式清單中選取紙材類型。

 **附註** 在普通紙上不支援無邊框列印。

9. 列印相片時，請選擇「列印品質」下拉式清單的「最佳」。亦可選擇「最大 dpi」，以取得高達 4800 x 1200 最佳化 dpi* 的最佳列印品質。
*彩色列印可高達最佳化 4800 x 1200 dpi 及 1200 dpi 的輸入。此設定值會暫時使用大量硬碟空間（400 MB 或更多），並且會降低列印速度。
10. 變更任何其他列印設定，再點選「OK」。
11. 列印文件。
12. 列印在有打孔虛邊的相片印材上時，請撕除打孔虛邊使文件完全無邊框。

列印無邊框文件 (Mac OS)

1. 裝入適當的紙材。如需詳細資訊，請參閱〈[載入印材](#)〉。
2. 開啓您要列印的檔案。
3. 從下拉清單選擇 HP 裝置。
4. 按一下「File（檔案）」，然後按一下「Page Setup（設定頁面）」。
5. 選擇無邊框印材尺寸，再點選「OK」。
6. 按一下「File（檔案）」，然後按一下「Print（列印）」。
7. 開啓「Paper Type/Quality（紙張類型/品質）」面板。
8. 點選「紙張選項標籤」，再從「紙張類型」下拉清單選擇印材類型。

 **附註** 在普通紙上不支援無邊框列印。

9. 列印相片時，選擇「最佳」（位於「品質」下拉清單）。您亦可選擇「最高」dpi，本選項提供高達 4800 x 1200 的優化 dpi*。
*彩色列印可高達最佳化 4800 x 1200 dpi 及 1200 dpi 的輸入。此設定值會暫時使用大量硬碟空間（400 MB 或更多），並且會降低列印速度。
10. 選擇印材來源。 列印厚印材或相片印材時，請選擇手動送紙選項。
11. 變更任何其他列印設定，再點選「列印」。
12. 列印在有打孔虛邊的相片印材上時，請撕除打孔虛邊使文件完全無邊框。

設定速撥記錄

您可將常用的傳真號碼設定為速撥紀錄。以使用裝置控制面板迅速撥打這些號碼。各位置的前 5 筆記錄，會指定到裝置控制面板上的 5 個速撥鈕。

本節主題如下：

- [設定傳真號碼為速撥記錄或群組](#)
- [列印及檢視速撥記錄清單](#)

設定傳真號碼為速撥記錄或群組

您可儲存傳真號碼或傳真號碼群組為速撥記錄。速撥記錄 1 到 3 會與裝置控制面板上的 3 個速撥鈕相對應。

有關列印已設定速撥記錄清單的說明，請參閱[列印及檢視速撥記錄清單](#)。

本節主題如下：

- [設定速撥紀錄](#)
- [設定速撥群組](#)

設定速撥紀錄

- **HP Photosmart 軟體 (Windows)**：開啓 HP Photosmart 軟體並按線上說明的提示進行。
- **HP 裝置管理員 (Mac OS)**：啓動「HP 裝置管理員」，點選「資訊及設定」，再自下拉清單選擇「傳真速撥設定」。
- **裝置控制面板**：按**設定**，再選擇「**速撥設定**」選項。
 - **新增或變更記錄**：選擇「**個別速撥**」或「**群組速撥**」，再按方向鍵指向未使用過的記錄號碼，或用鍵盤輸入號碼。輸入傳真號碼，再按 **OK**。包括任何暫停符號，或其他必要的號碼。例如：區域號碼、PBX 系統的外線碼（通常為 9 或 0）或長途電話號碼的首碼。輸入名稱，再按 **OK**。
 - **刪除一筆或全部記錄**：選擇「**刪除速撥**」，按方向鍵反白顯示要刪除的速撥記錄，再按 **OK**。

設定速撥群組

要定期傳送資訊給同一組傳真號碼時，就可設定群組速撥記錄以簡化作業。群組速撥記錄可與裝置控制面板上的速撥鈕相對應。

速撥群組成員在加入群組前必須先加入速撥清單。每一群組可容納最多 20 個傳真號碼（各號碼最多可有 50 個字符）。

- **HP Photosmart 軟體 (Windows)**：開啓 HP Photosmart 軟體並按線上說明的提示進行。
- **HP 裝置管理員 (Mac OS)**：啓動「HP 裝置管理員」，點選「資訊及設定」，再自下拉清單選擇「傳真速撥設定」。
- **裝置控制面板**：按設定鈕，再選擇「速撥設定」選項。
 - 新增群組：選擇「群組速撥」，選擇未指定的群組速撥記錄，再按 **OK**。請按方向鍵反白顯示速撥紀錄後，按 **OK** 加以選擇。重複執行本步驟，將別的記錄加入本群組。完成後，選擇「完成選擇」選項，再按 **OK**。用螢幕鍵盤輸入群組速撥名稱後，選擇「完成」。
 - 將記錄加入群組：選擇「群組速撥」，選擇要修改的群組速撥記錄，再按 **OK**。用方向鍵反白顯示速撥記錄，再按 **OK**，加以選擇（被選擇後的速撥記錄旁會出現核選標示）。重複執行本步驟，將別的記錄加入本群組。完成後，選擇「完成選擇」選項，再按 **OK**。於「群組名稱」視框選擇「完成」。
 - 刪除群組：選擇「刪除速撥」，按方向鍵反白顯示要刪除的速撥記錄，再按 **OK**。

列印及檢視速撥記錄清單

您可列印或檢視已設定的各速撥記錄。清單中各記錄的詳細資料如下：

- 速撥號碼（前 5 筆記錄對應裝置控制面板的 5 個速撥鈕）
- 各傳真號碼或群組傳真號碼的名稱
- 對傳真速撥清單、傳真號碼（或群組中全部的傳真號碼）

本節主題如下：

- [檢視速撥記錄清單](#)

檢視速撥記錄清單

- **HP 裝置管理員 (Mac OS)**：啓動「HP 裝置管理員」，點選「資訊及設定」，再自下拉清單選擇「傳真速撥設定」。
- **HP Photosmart 軟體 (Windows)**：開啓 HP Photosmart 軟體並按線上說明的提示進行。
- **控制面板**：按「設定」鈕，選擇「速撥設定」，再選擇「列印速撥清單」。

安裝雙面列列單元

讓您進行自動雙面列印。使用雙面列單元的詳細資訊，請參閱[雙面列印](#)。

安裝雙面列印單元

1. 首次安裝雙面列印器時，請先取下保護裝置後側的膠帶及紙板。
2. 將雙面列印單元推入裝置直到位於為止。安裝中切勿按壓自動雙面列印單元任何一側的按鈕，此二按鈕僅供取下自動雙面列印單元之用。

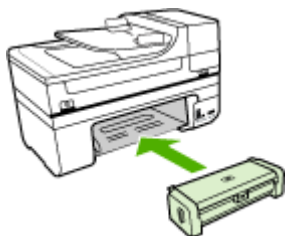

3 列印

本節主題如下：

- [變更列印設定](#)
- [雙面列印](#)
- [取消列印作業](#)

變更列印設定

您可自應用程式或印表機驅動程式，變更紙張尺寸或類型等列印設定。從應用程式中所做的變更優先次序高於從印表機驅動程式中所做的變更。但應用程式結束後，設定值會自動轉回為印表機驅動程式的設定。

 **附註** 如果要設定所有列印工作的列印設定值，請在印表機驅動程式中做變更。

有關 **Windows** 印表機驅動程式功能的詳細資料，請參考印表機驅動程式的線上說明。有關在特定應用程式中列印的詳細資訊，請參閱該應用程式的文件。

本節主題如下：

- [從應用程式變更目前工作的設定 \(Windows\)](#)
- [變更適用以後各列印工作的預設值 \(Windows\)](#)
- [變更設定 \(Mac OS\)](#)

從應用程式變更目前工作的設定 (Windows)

變更設定

1. 開啓要列印的文件。
2. 在「檔案」功能表上，點選「列印」，然後按「設定」、「內容」，或「喜好」。（個別選項視您所使用的應用程式而定。）
3. 變更任何要改的設定，點選「OK」、「列印」，或類似的指令。

變更適用以後各列印工作的預設值 (Windows)

變更設定

1. 按「開始」、指向「設定」，然後按一下「印表機」，或是按「印表機和傳真」。
- 或 -
點選「開始」，點選「控制台」，再按兩下「印表機」。
2. 在印表機圖示上按滑鼠右鍵，選擇「內容」，「文件預設值」，或「列印喜好」。
3. 變更所要變更的設定，再點選「OK」。

變更設定 (Mac OS)

變更設定

1. 在「檔案」功能表上，按一下「頁面設定」。
2. 變更所要變更的設定（例如紙張尺寸），再點選「OK」。
3. 在「檔案」功能表，點選「列印」，開啓列印驅動程式。
4. 變更印材類型等任何要改的設定，再點選「OK」或「列印」。

雙面列印

用雙面列印單元手動或自動進行雙面列印。

 **附註** 印表機驅動程式不支援手動雙面列印。雙面列印必須先在裝置上安裝 HP 自動雙面列印配件。

本節主題如下：

- [在一頁的兩面上列印的原則](#)
- [進行雙面列印](#)

在一頁的兩面上列印的原則

- 務請使用符合裝置規格的印材。如需詳細資訊，請參閱〈[被支援之印材的規格](#)〉。
- 在應用程式或印表機驅動程式中指定雙面列印選項。
- 切勿雙面列印投影片、信封、相片紙、光面印材、重量小於每令 16 磅 (60 g/m²) 或重量大於每令 28 磅 (105 g/m²) 的紙張。使用這些紙材類型時可能會發生夾紙現象。
- 在一頁的兩面上列印時，幾種紙材有特定的方向要求，例如信紙信頭、預先印好的紙張及上面有浮水印和預先打孔的紙張。自 Windows 電腦列印時，裝置會先列印印材的第一面。請將列印面朝下載入印材。

- 自動雙面列印時，列印完一面後，裝置會定住紙張暫停列印，等待墨水晾乾。墨水晾乾後，裝置會將印材拉回開始列印第二面。當列印完成時，紙材會掉落到出紙匣上。在列印完成之前，請勿抓取紙材。
- 您可將印材翻面後再插入裝置，在印表機支援的自訂印材上進行雙面列印。如需詳細資訊，請參閱〈[被支援之印材的規格](#)〉。

進行雙面列印

 **附註** 進行手動雙面列印時，請先列印奇數頁，翻頁後再列印偶數頁。

自動雙面列印 (Windows)

1. 裝入適當的紙材。詳細的說明請參閱〈[在一頁的兩面上列印的原則](#)〉及〈[載入印材](#)〉。
2. 請先將雙面列印單元安裝好。如需詳細資訊，請參閱〈[安裝雙面列列單元](#)〉。
3. 開啓文件，點選「檔案」功能表的「列印」，點選「設定」、「內容」、或「喜好」。
4. 按一下「功能」索引標籤。
5. 選擇「雙面列印」下拉清單。對自動雙面列印，請先選擇「自動」。
6. 若要自動重新調整頁面的尺寸以符合文件在螢幕上的版面，請確定選中「保持版面」選項。清除此選項可能會使頁面被不必要地切斷。
7. 按裝訂方式，選擇或取消選擇「向上翻面」選項。相關範例，請參閱列印驅動程式中的圖示。
8. 請按需要，自「型錄版面」下拉清單選擇型錄版面。
9. 變更任何其他設定，再點選「OK」。
10. 列印您的文件。

自動雙面列印 (Mac OS)

1. 裝入適當的紙材。詳細的說明請參閱〈[在一頁的兩面上列印的原則](#)〉及〈[載入印材](#)〉。
2. 請先將雙面列印單元安裝好。如需詳細資訊，請參閱〈[安裝雙面列列單元](#)〉。
3. 在「檔案」功能表上，點選「列印」。
4. 從下拉清單，選擇「份數及頁數」。
5. 選擇雙面列印選項。
6. 點選適當的圖示，挑選所要的裝訂方向。
7. 變更任何其他設定，再點選「列印」。

取消列印作業

您可用下列方式取消列印作業。

裝置控制面板：按 **X (取消鈕)**。如此就能清除裝置目前正在進行的列印作業，而不會影響正在等待處理的列印工作。

Windows：按兩下電腦螢幕右下角的印表機圖示。選取列印作業，然後按鍵盤上的 **Delete** 鍵。

Mac OS：按兩下「印表機設定公用程式」內的印表機。選擇列印作業，點選「保留」，再點選「刪除」。

4 影印

您可在各種類型及尺寸的紙張上，進行高品質彩色及灰階影印。

 **附註** 只能在 (Mac OS) 系統用 HP 相片及影像軟體複印。詳細的資料，請參閱軟體說明。

附註 複印文件中收到傳真時，傳真會儲存在裝置記憶體，直到複印結束。此舉會減少記憶體中儲存的傳真頁數。

本節主題如下：

- [用裝置控制面板影印](#)
- [變更影印設定](#)
- [設定份數](#)
- [設定複印紙張尺寸](#)
- [設定影印紙張類型](#)
- [變更複印速度或品質](#)
- [調整原稿大小以符合 letter 或 A4 紙張](#)
- [將 Legal 尺寸的文件影印到 Letter 尺寸的紙張上](#)
- [調整複印件的深淺](#)
- [改善複印件的模糊區](#)
- [增強副本的淺色區域](#)
- [取消影印作業](#)

用裝置控制面板影印

您可以從裝置控制面板進行高品質的影印。

從裝置控制面板進行影印

1. 確定已在進紙匣內放入紙張。
2. 將原稿面朝下放在掃描器平台上。如需詳細資訊，請參閱〈[載入原始文件](#)〉。
3. 執行下列步驟：
 - 按**開始影印，黑白**，開始黑白影印。
 - 按**開始影印，彩色**，開始彩色影印。

 **附註** 對彩色原稿，按**開始影印，黑白**，產生黑白影本，按**開始影印，彩色**，產生全彩影本。

變更影印設定

您可變更影印設定，處理幾乎任何影印作業。

當您變更影印設定時，此變更只會套用至目前的影印工作。您必須將此變更設為預設設定，以套用至所有影印工作。

儲存目前的設定作為後續作業的預設值

1. 在**影印功能表**中，進行所需的設定變更。
2. 按**影印功能表**，再按方向鍵，直到「**設定新預設**」顯示出來為止。
3. 按方向鍵，選擇「**是**」，再按**OK**。

設定份數

您可用 [「**份數**」] 選項，從裝置控制面板設定列印份數。

從裝置控制面板設定份數

1. 確定已在進紙匣內放入紙張。
2. 將原稿面朝下放在掃描器平台上。
3. 在 [影印] 區域中，重複按 **影印功能表** 直到「**份數**」出現為止。
4. 按  或使用數字鍵輸入份數，最大可到最大值

 **提示** 如果按住箭頭按鈕，份數會以 5 為單位增加，以方便設定大量數目的副本。

5. 按**開始影印**，**黑白**或**開始影印**，**彩色**。

 **附註** 亦可用HP Photosmart 軟體 (Windows) 或HP Photosmart Studio 軟體 (Mac OS) 進行複印。詳細的資料，請參閱軟體說明。

設定複印紙張尺寸

您可設定裝置上的紙張尺寸。您所選取的紙張大小應符合進紙匣中所置入的紙張大小。

在裝置控制面板設定紙張大小

1. 在 [影印] 區域中，重複按 **影印功能表** 直到「**影印紙張尺寸**」出現為止。
2. 按  直到顯示適當的紙張大小。
3. 按**開始影印**，**黑白**或**開始影印**，**彩色**。

 **附註** 亦可用HP Photosmart 軟體 (Windows) 或HP Photosmart Studio 軟體 (Mac OS) 進行複印。詳細的資料，請參閱軟體說明。

設定影印紙張類型

您可設定裝置上的紙張尺寸。

從裝置控制面板設定要影印的紙張類型

1. 在 [影印] 區域中，重複按 **影印功能表** 直到「**紙張類型**」出現為止。
2. 按 **▶** 直到顯示適當的紙張類型。
3. 按**開始影印，黑白**或**開始影印，彩色**。

請參閱下表，以確認如何根據進紙匣內放入的紙張來選擇紙張類型設定。

紙張類型	裝置控制面板設定
影印紙或信紙信頭	普通紙
HP 亮白紙	普通紙
HP 超特級相片紙 (光面)	高級相紙
HP Premium Plus 高級相片紙，霧面	高級相紙
HP 10 x 15 公分 (4 x 6 英吋) 特級相紙	高級相紙
HP 高級或特級噴墨投影片	投影片
其他投影片	投影片
普通 Hagaki	普通紙
噴墨 Hagaki	高級噴墨紙
L (限於日本)	高級相紙
2L	高級相紙

 **附註** 亦可用HP Photosmart 軟體 (Windows) 或HP Photosmart Studio 軟體 (Mac OS) 進行複印。詳細的資料，請參閱軟體說明。

變更複印速度或品質

提供三種影響複印速度和品質的選項：

- **最佳 (3星)** 可為所有類型的紙張提供最高的品質，並可去除實色區域有時會出現的條紋。**最佳**的複印速度比其他品質設定慢。
- **正常 (2星)** 會產生高品質的輸出，是大多數影印的建議設定。**正常**的影印速度比**最佳**快，是預設設定。
- **快速 (1星)**的影印速度比**正常**設定快。影印文字的品質與**正常**設定相差不多，但是圖形的品質會略差。**快速**設定使用的墨水較少，可以延長列印墨匣的壽命。

從裝置控制面板變更影印品質

1. 確定已在進紙匣內放入紙張。
2. 將原稿面朝下放在平台上。
3. 在影印區域中，按 **品質** 直到適當的品質設定變亮。
4. 按**開始影印，黑白**或**開始影印，彩色**。

 **附註** 亦可用HP Photosmart 軟體 (Windows) 或HP Photosmart Studio 軟體 (Mac OS) 進行複印。詳細的資料，請參閱軟體說明。

調整原稿大小以符合 letter 或 A4 紙張

如果原稿中的影像或文字佔滿了整面紙張，而沒有留下任何邊界，請使用「**縮放到頁面**」或「**整頁 91%**」將原稿縮小，並防止在紙面邊緣位置出現文字或影像被不必要裁剪的情形。



 **提示** 您也可以使用「**縮放到頁面**」，將小相片放大以符合整頁大小的頁面可列印區域。為了避免變更原稿的比例或裁剪邊緣，裝置可能會在紙張邊緣留下不均勻的空白。

從裝置控制面板調整文件大小

1. 確定已在進紙匣內放入紙張。
2. 將原稿面朝下放在掃描器平台上。
3. 在 [影印] 區域中，按 **縮小/放大** 按鈕。
4. 按  直到顯示「**整頁 91%**」。
5. 按**開始影印**，**黑白**或**開始影印，彩色**。

 **附註** 亦可用HP Photosmart 軟體 (Windows) 或HP Photosmart Studio 軟體 (Mac OS) 進行複印。詳細的資料，請參閱軟體說明。

將 Legal 尺寸的文件影印到 Letter 尺寸的紙張上

您可以使用「**Legal > Ltr 72%**」設定將 Legal 大小的文件副本縮小到符合 Letter 紙張的尺寸。

 **附註** 範例「**Legal > Ltr 72%**」中的百分比可能不符合顯示器中所顯示的百分比。

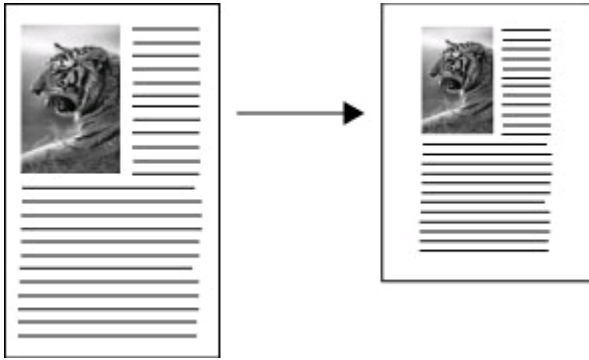

在 **Letter** 尺寸的紙張上影印 **Legal** 尺寸的文件

1. 確定已在進紙匣內放入紙張。
2. 將原稿面朝下放在掃瞄器平台上。
3. 在 [影印] 區域中，按「縮小/放大」按鈕。
4. 按 **▶** 直到顯示 [「**Legal > Ltr 72%**」]。
5. 按**開始影印**，黑白或**開始影印**，彩色。

調整複印件的深淺

您可使用 [「**較淺/較深**」] 選項來調整副本的對比度。

從裝置控制面板調整對比度

1. 確定已在進紙匣內放入紙張。
2. 將原稿面朝下放在掃瞄器平台上。
3. 在 [影印] 區域中，重複按 **影印功能表** 直到「**較淺/較深**」出現為止。
4. 執行下列步驟：
 - 按 **▶** 使副本變深。
 - 按 **◀** 使副本變淺。
5. 按**開始影印**，黑白或**開始影印**，彩色。

 **附註** 亦可用HP Photosmart 軟體 (Windows) 或HP Photosmart Studio 軟體 (Mac OS) 進行複印。詳細的資料，請參閱軟體說明。

改善複印件的模糊區

您可用 [「**增強功能**」] 功能讓黑色文字的邊緣更為清晰，以調整文字文件的品質；或加強相片上可能顯示為白色的淺色部分，以調整相片效果。

[「**混合**」] 增強功能為預設選項。使用 [「**混合**」] 增強功能可讓大部分原稿的邊緣更為清晰。

從裝置控制面板台影印模糊的文件

1. 確定已在進紙匣內放入紙張。
2. 將原稿面朝下放在掃描器平台上。
3. 在 [影印] 區域中，重複按 **影印功能表** 直到 [「增強功能」] 出現為止。
4. 按 **▶** 直到顯示 [「文字」] 設定。
5. 按 **開始影印**，**黑白** 或 **開始影印**，**彩色**。

如果發生下列任一情況，請選取 [「相片」] 或 [「無」] 關閉 [「文字」] 增強功能：

- 散開的色彩小點出現在副本的某些文字週圍
- 大的黑色字體看起來有鋸齒 (不平順)
- 稀薄的彩色物件或線條含有黑色部分
- 橫向的粒狀或白色條紋會出現在淡灰到中灰的區域

增強副本的淺色區域

您可用 [「相片」] 增強功能來加強可能顯示為白色的淺色色彩。也可使用 [「相片」] 增強功能，避免或減少使用 [「文字」] 增強功能影印時，可能產生的下列問題：

- 散開的色彩小點出現在副本的某些文字週圍
- 大的黑色字體看起來有鋸齒 (不平順)
- 稀薄的彩色物件或線條含有黑色部分
- 橫向的粒狀或白色條紋會出現在淡灰到中灰的區域

從裝置控制面板影印過度曝光的相片

1. 確定已在進紙匣內放入紙張。
2. 將原稿面朝下放在掃描器平台上。
3. 在 [影印] 區域中，重複按 **影印功能表** 直到 [「增強功能」] 出現為止。
4. 按 **▶** 直到顯示 [「相片」] 增強功能設定。
5. 按 **開始影印**，**彩色**。

取消影印作業

按裝置控制面板上的 **取消**，停止影印。

5 掃描

您可掃描文件，並將結果傳送到網路資料夾或電腦程式等多種終端。您可用裝置控制面板、HP 相片及影像軟體、及電腦上 TWAIN-相容或 WIA-相容的程式來掃描。

安裝軟體後才能使用掃描功能。

本節主題如下：

- [掃描原稿](#)
- [經內建 Web 伺服器使用 Webscan](#)
- [自 TWAIN-相容或 WIA-相容的程式](#)
- [編輯掃描原稿](#)
- [變更掃描設定](#)
- [取消掃描作業](#)

掃描原稿

您可從電腦或裝置控制面板開始掃描。本節只說明如何從裝置控制面板掃描。

 **附註** 您亦可用 HP Photosmart 軟體 掃描包括全景影像在內的影像。您可用本軟體編輯掃描的影像，並用掃描的影像建立特別的專案。如需有關如何從電腦掃描，以及調整、變更尺寸、旋轉、裁剪，提高掃描影像清晰度的資訊，請參閱軟體隨附的線上 HP Photosmart 軟體說明。

使用掃描功能前，電腦與裝置需先連線並開機。進行掃描前，必須先在電腦上安裝與執行印表機軟體。如要確定印表機軟體是否正在 Windows 電腦上執行，請檢查電腦螢幕右下方的系統工作列上，時鐘附近是否出現裝置圖示。在執行 Mac OS 的電腦上確定此點的方法是，開啓 HP 裝置管理員，點選「掃描圖片」。電腦如已連結掃描器，就會啓動 HP ScanPro 應用程式。否則，會出現無掃描器連結的提示。

 **附註** 關閉 Windows 系統匣中的 HP Digital Imaging Monitor 圖示，可能導致裝置失去部分掃描功能，並產生「**無連接**」錯誤訊息。如發生這種狀況，請重新啓動電腦或 HP Photosmart 軟體，恢復完整功能。

本節主題如下：

- [掃描原稿到電腦程式（直接連結）](#)
- [掃描文件到記憶裝置](#)

掃描原稿到電腦程式（直接連結）

裝置以 USB 纜線直接連結電腦時，請按下列步驟執行。

掃描完成後，您所選的程式會開啓並顯示所掃描的文件。

從 HP 相片及影像體傳送掃描文件到電腦程式

1. 在電腦上，開啓 HP 相片及影像軟體。如需詳細資訊，請參閱〈[使用 HP 相片及影像軟體](#)〉。
2. 詳細的說明請參閱線上說明。

從裝置控制面板 (直接連結) 掃描文件到電腦程式

1. 在掃描器平台載入原稿。如需詳細資訊，請參閱〈[載入原始文件](#)〉。
2. 按**掃描功能表**或**掃描到**鈕。
3. 按方向鍵，選擇 HP 相片及影像軟體等要使用的程式，再按**OK**。
4. 按**開始掃描**。

掃描文件到記憶裝置

您可以 JPEG 格式傳送掃描的文件至插入的記憶卡。

掃描到記憶裝置

1. 將原稿列印面朝下，對齊平板玻璃的右上角平放，或插入 ADF。
2. 插入記憶裝置。
3. 按**掃描到**。
4. 按方向鍵，反白顯示「**記憶裝置**」，再按**OK**。
裝置會掃描影像，並將檔案儲存在記憶卡。

經內建 Web 伺服器使用 Webscan

內建 Web 伺服器的 Webscan 功能，讓您從裝置用 Web 瀏覽器掃描相片和文件到電腦。即使未安裝裝置軟體於電腦上，亦可使用本功能。

- ▲ 點選「資訊」選項標籤，點選左側視框的「Webscan」，選擇「影像類型」及「文件尺寸」兩個選項，再點選「掃描」或「預覽」。

有關內建 Web 伺服器的詳細說明，請參閱[內建 Web 伺服器](#)。

自 TWAIN-相容或 WIA-相容的程式

本裝置為 TWAIN-相容及 WIA-相容，且可使用支援 TWAIN-相容及 WIA-相容掃描裝置的程式。使用 TWAIN-相容或 WIA-相容的程式時，您可直接使用掃描功能並將掃描結果直接傳送到程式。

各種 Windows 及 Mac OS 作業系統均支援 TWAIN。

對 Windows 作業系統，只有在 Windows XP 及 Vista 直接連結下才支援 WIA。Mac OS 不支援 WIA。

本節主題如下：

- [用 TWAIN 相容程式掃描](#)
- [用 WIA 相容程式掃描](#)

用 TWAIN 相容程式掃描

通常，軟體程式只要有「擷取」、「檔案擷取」、「掃描」、「匯入新物件」、「插入自」、或「掃描器」等指令，就是 TWAIN-相容程式。對程式是否為相容或指令名稱到底為何，請參閱軟體程式說明或文件。

自 TWAIN-相容程式開始掃描。相關資訊及執行步驟的資訊，請參閱軟體程式說明或文件。

用 WIA 相容程式掃描

通常，軟體程式只要在「插入」或「檔案」功能表，有「圖片/自掃描器或相機」等指令，即為 WIA 相容程式。對程式是否為相容或指令名稱到底為何，請參閱軟體程式說明或文件。

自 WIA-相容程式開始掃描。相關資訊及執行步驟的資訊，請參閱軟體程式說明或文件。

編輯掃描原稿

您可用 HP Photosmart 軟體編輯掃描的影像。或用 OCR 軟體編輯掃描的文件。

本節主題如下：

- [編輯掃描的相片或圖形](#)
- [用 OCR 軟體編輯掃描出來的文件](#)

編輯掃描的相片或圖形

您可用 HP Photosmart 軟體編輯掃描的相片或圖形。請用本軟體來調整亮度、對比及色彩飽和度等屬性。您也可用 HP Photosmart 軟體旋轉影像。

詳細的說明請參閱線上 HP Photosmart 軟體說明。

用 OCR 軟體編輯掃描出來的文件

您可用 OCR 軟體，將掃描出來的文字轉入文字處理程式進行編輯。讓您編輯信件、剪報、及其他多種文件。

您可指定用來編輯的文書處理程式。未顯示文書處理圖示或無法點選文書處理圖示時，表示電腦上沒有安裝文書處理軟體，或安裝掃描器軟體時未識別該程式。請參閱 HP 相片及影像軟體線上說明中，有關新增與文書處理程式連結的資訊。

本 OCR 軟體不支援彩色文字掃描。掃描出來的彩色文字在傳送到 OCR 之前，會先轉為黑白文字。因此，不論原稿為黑白或彩色，最終文件中的文字一律是黑白文字。

受限於某些文書處理程式的複雜性以及與裝置的互動性，某些狀況下，比較好的作法是先掃描到 Windows 的「記事本」附屬應用程式，然後用剪下貼上的方式，將文字轉入文書處理程式。

變更掃描設定

變更掃描設定

- **HP 裝置管理員 (Mac OS)**：啓動「HP 裝置管理員」，點選「資訊及設定」，再自下拉清單選擇「掃描喜好」。
- **Windows**：開啓裝置軟體，選擇「設定」，選擇「掃描設定及喜好」，再自可用的選項挑選。

取消掃描作業

按裝置控制面板上的**取消**，取消掃描作業。

6 使用記憶裝置

本裝置配備一組可讀取多種數位相機記憶卡的讀卡器。您可列印以縮圖形式顯示記憶卡上相片的相片目錄。

本節主題如下：

- [插入記憶卡](#)
- [列印 DPOF 相片](#)
- [檢視相片](#)
- [用裝置控制面板列印相片目錄](#)
- [儲存相片到電腦](#)

插入記憶卡

您可將儲存數位相機相片的記憶卡，插入裝置來列印或儲存相片。

△ **注意** 正在存取記憶卡時嘗試將它移除可能會損壞記憶卡上的檔案。當相片燈號不閃爍時，才能安全地移除卡片。此外，一次請勿插入一張以上的記憶卡，因為這樣也會損壞記憶卡上的檔案。

本裝置支援下列記憶卡。不同類型的記憶卡只能插入相符的插槽。

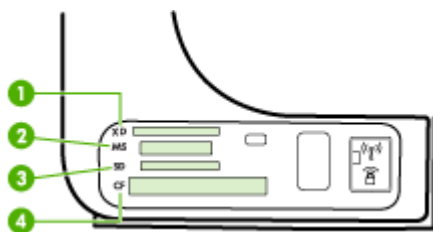

1	xD
2	Memory Stick、MagicGate Memory Stick、Memory Stick Duo、及 Memory Stick Pro、Memory Stick Micro (須另購轉接器)
3	Secure Digital、High Capacity Secure Digital (HCSD)、MultimediaCard (MMC)、Secure MMC、MultiMediaCard RS - MMC/MMCmobile、MMCmicro, miniSD、microSD (均須另購轉接器)
4	CompactFlash (Type I 及 Type II)

插入記憶卡

1. 記憶卡標籤面朝上接腳朝裝置。
2. 將記憶卡插入相對應的記憶卡插槽。

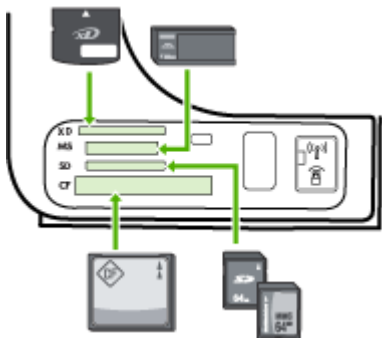

列印 DPOF 相片

相機選取的相片，是您用數位相機標示要列印的相片。相機可能具備辨識版面配置、列印份數、轉動、及其他列印設定等功能，視相機而異。

本裝置支援 DPOF 1.1 版檔案格式，因此無須重新挑選要列印的相片。

列印相機選定的相片時，裝置的列印設定會暫停適用；DPOF 的版面配置及份數設定會取代裝置本身的設定。

附註 某些數位相機無法讓您標示要列印的相片。有關相機是否支援 DPOF 1.1 檔案格式的資料，請參閱數位相機隨附的文件。

用 DPOF 標準列印相機所選的相片

1. 將記憶卡插入裝置適當的插槽。
2. 按提示執行下列步驟：
 - 按**OK**列印全部 DPOF 標示的相片。
裝置會列印每一張 DPOF 標示的相片。
 - 按方向鍵反白顯示「否」，再按**OK**。
略過 DPOF 列印。

檢視相片

您可用 HP Photosmart 軟體檢視相片。

本節主題如下：

- [使用電腦檢視相片](#)

使用電腦檢視相片

您可以用裝置隨附的 HP Photosmart 軟體，檢視和編輯相片。

詳細的說明請參閱線上 HP Photosmart 軟體說明。

用裝置控制面板列印相片目錄

 **附註** 本裝置只能讓您存取 JPEG 及 TIFF 影像檔案。若要列印其他類型的檔案，請從記憶卡將檔案傳輸到電腦，然後用 HP Photosmart 軟體列印。

列印相片目錄

1. 將記憶卡插入裝置的適當插槽。
2. 按**相片功能表**鈕。
3. 重複按右方向鈕，選擇「相片目錄」。
4. 按「確定」。

儲存相片到電腦

用數位相機拍照後，您可直接列印相片或儲存相片到電腦。若要將相片儲存到電腦，請將記憶卡從數位相機中取出，插入裝置相對應的記憶卡插槽。

儲存相片

 **附註** 限於連上網路時，使用這些指令。使用 USB 連接時，只要將記憶卡插入裝置，電腦即自動顯示一個對話方塊。

1. 將記憶卡插入裝置的適當插槽。
2. 按**相片功能表**。
3. 按方向鍵選擇「**相片傳輸**」，再按**OK**。
4. 按方向鍵選擇「**是**」。
5. 按方向鍵選擇「**傳輸到電腦**」，再選擇電腦的名稱。
6. 按電腦螢幕的提示，將相片儲存到電腦。

7 傳真

您可以用本裝置收發傳真，彩色傳真亦同。您可排定傳真表在指定時間傳真，或設定速撥表，快速輕易地傳真給常用的號碼。您亦可用裝置控制面板設定傳真解析度與深淺對比等多個傳真選項。

裝置直接連上電腦時，請用 HP 相片及影像軟體執行無法用裝置控制面板進行的傳真作業。如需詳細資訊，請參閱〈[使用 HP 相片及影像軟體](#)〉。

 **附註** 開始傳真之前，請先設定裝置的傳真功能。您可能已用裝置控制面板或裝置隨附的軟體，在起始設定中完成此設定。您可從裝置控制面板執行傳真設定測試，驗證是否已適當地設定傳真。執行傳真測試的方法，按**設定**，選擇「工具」，選擇「執行傳真測試」，再按 **OK**。

本節主題如下：

- [發傳真](#)
- [收傳真](#)
- [變更傳真設定](#)
- [網際網路傳真](#)
- [測試傳真設定](#)
- [使用報告](#)
- [取消傳真](#)

發傳真

您可用多種方法發傳真。您可用裝置控制面板發黑白或彩色傳真。您亦可用連上的電話手動發傳真。讓您在發傳真之前先與對方通話。

本節主題如下：

- [傳送基本傳真](#)
- [用電話手動發傳真](#)
- [用顯示幕撥號發傳真](#)
- [從記憶體傳送傳真](#)
- [排程稍後傳送傳真](#)
- [將傳真傳送給多位收件者](#)
- [傳送彩色原稿或相片傳真](#)
- [變更傳真解析度及「較淺/較深」設定](#)
- [以錯誤修正模式傳送傳真](#)

傳送基本傳真

您可以輕鬆地使用裝置控制面板傳送單頁或多頁黑白傳真。

 **附註** 如需列印成功傳送傳真的確認訊息，請在傳真之前啓用傳真確認功能。

 **提示** 您亦可用裝置副機電話或螢幕撥號手動發傳真。這些功能讓您控制撥號的速度。用電話卡付費，且撥號時需要回應聲音提示時，這項功能也非常有用。

用裝置控制面板發基本的傳真

1. 放入原稿。詳細的說明請參閱[載入原始文件](#)。
2. 使用數字鍵輸入傳真號碼、按 **快速撥號** 或單鍵快速撥號按鈕以選取快速撥號，或按**重撥/暫停** 重撥上次撥出的號碼。

 **提示** 若要在您輸入的傳真號碼中加入暫停，請按**重撥/暫停**，或重複按* 按鈕，直到顯示器上出現破折號「-」。

3. 按**開始傳真，黑白**。
裝置偵測到 ADF 中已放入原稿時，裝置會將該文件傳送到您所輸入的號碼。

 **提示** 若收件者告知您所傳送的傳真品質有問題，您可以嘗試變更傳真的解析度或對比。

用電話手動發傳真

手動傳送傳真可讓您打電話並在傳送傳真之前與收件人通話。如果您想要在傳送傳真之前，通知收件人您即將傳送傳真，這樣做很有用。手動傳送傳真時，您可以在電話聽筒中聽到撥號音、電話提示或其他聲音。這樣可以讓您輕鬆使用電話卡來傳送傳真。

收件人可能會接聽電話，或由對方傳真機接聽電話，端看對方傳真機的設定方式。如果對方由人接聽電話，您可在傳送傳真之前與對方通話。若由傳真機接聽電話，您可在聽到對方傳真機的傳真音後，直接進行傳真。

用電話手動傳送傳真

1. 載入原稿。詳細的說明請參閱[載入原始文件](#)。
2. 用連接到裝置的電話的數字鍵撥號。

 **附註** 手動傳真時，請勿使用裝置控制面板上的按鍵。請用電話上的按鍵，撥打收件人的電話號碼。

3. 如果接收方接聽電話，您可以在傳送傳真前先與對方對話。

 **附註** 若由傳真機接聽電話，您會聽到對方傳真機的傳真音。請執行下一步進行傳真。

4. 準備好發傳真時，請按**開始傳真，黑白**或**開始傳真，彩色**。

 **附註** 請按提示，選擇「**傳送傳真**」後，再按一次**開始傳真，黑白**或**開始傳真，彩色**。

發傳真之前如先與接收方通話，請通知接收方在聽到傳真複頻音後，按下傳真機上的**開始**。

在傳輸傳真時，電話線將進入靜音狀態。此時可以掛上電話。若要繼續與收件者交談，在傳真傳輸完成前您可以留在線上。

用顯示幕撥號發傳真

顯示器撥號讓您像撥一般電話一樣，從裝置控制面板撥號。用顯示幕撥號發傳真時，您可以從裝置的喇叭聽到撥號音、電話提示或其他聲音。讓您在撥號時回應提示，以及控制撥號速度。

 **提示** 輸入電話卡 PIN 碼不夠快時，裝置可能會過早發傳真複頻音，以致電話卡服務無法辨識您的 PIN 碼。在這種情況下，您可以建立速撥紀錄來儲存電話卡的 PIN 碼。

 **附註** 確定已開啓音量，否則您將無法聽到撥號音。

從裝置控制面板使用顯示器撥號發傳真

1. 載入原稿。詳細的說明請參閱[載入原始文件](#)。
2. 按**開始傳真，黑白**或**開始傳真，彩色**。
如果裝置偵測到自動文件進紙器中已放入原稿，您將會聽到撥號音。
3. 聽到撥號音時，用裝置控制面板上的數字鍵來輸入號碼。
4. 請依照所出現的任何提示操作。

 **提示** 如果您是使用電話卡來傳送傳真，而且已將電話卡 PIN 儲存為快速撥號，則在提示您輸入 PIN 時，按**快速撥號**或單鍵快速撥號按鈕選取已儲存 PIN 的快速撥號項目。

當接收的傳真機接聽時，傳真便傳送出去。

從記憶體傳送傳真

您可以將黑白傳真掃描到記憶體中，然後從記憶體傳送傳真。如果您嘗試撥打的傳真號碼忙線中，或暫時無法接通時，這個功能相當有用。裝置會將原稿掃描到記憶體中，然後在裝置可以連線到接收的傳真機時傳送出去。裝置將頁面掃描到記憶體後，您可以將原稿立即從文件進紙匣取出。

 **附註** 您僅能從記憶體中傳送黑白傳真。

從記憶體傳送傳真

1. 載入原稿。詳細的說明請參閱[載入原始文件](#)。
2. 在傳真區域中，按**傳真功能表**。
即出現「**輸入號碼**」提示。
3. 使用數字鍵輸入傳真號碼、按**快速撥號**或單鍵快速撥號按鈕以選取快速撥號，或按**重撥/暫停**重撥上次撥出的號碼。
4. 在傳真區域中，重複按**傳真功能表**直到顯示「**傳真方式**」。
5. 按 **▶**直到顯示「**掃描及傳真**」，然後按 **OK**。
6. 按**開始傳真，黑白**。
裝置會將原稿掃描至記憶體中，然後在接收的傳真機可以使用時傳送傳真。

排程稍後傳送傳真

您可以排在未來的 24 小時內傳送黑白傳真。這可讓您在晚上電話線較不繁忙或電話費率較低時傳送黑白傳真。裝置會在指定的時間自動傳送傳真。

一次只能安排傳送一個傳真。在排程傳真後，您可以繼續正常傳送傳真。

 **附註** 由於記憶體的限制，您僅能傳送黑白傳真。

從裝置控制面板排程傳真

1. 載入原稿。詳細的說明請參閱[載入原始文件](#)。
2. 在傳真區域中，重複按**傳真功能表**直到顯示「**傳真方式**」。
3. 按 **▶**直到顯示「**稍後傳送傳真**」，然後按 **OK**。
4. 使用數字鍵輸入傳送時間，然後按 **OK**。如果出現提示，請按 **1** 代表「上午」，或按 **2** 代表「下午」。
5. 使用數字鍵輸入傳真號碼、按**快速撥號**或單鍵快速撥號按鈕以選取快速撥號，或按**重撥/暫停**重撥上次撥出的號碼。
6. 按**開始傳真，黑白**。
裝置會掃描所有頁面，而且排定的時間會出現在顯示器上。傳送會在排定的時間傳送出去。

取消已排程的傳真

1. 在傳真區域中，重複按**傳真功能表**直到顯示「**傳真方式**」。
2. 按 **▶**直到顯示「**稍後傳送傳真**」，然後按 **OK**。
如果已排程一筆傳真，則顯示器上會出現**取消**提示。
3. 按 **1** 以選取「**是**」。

 **附註** 可在顯示器上看到排程的時間時，也可以按裝置控制面板上的 **取消**，取消排程的傳真。

將傳真傳送給多位收件者

本節主題如下：



- [從裝置控制面板傳送傳真至多個收件者](#)
- [從 HP Photosmart Studio 軟體將傳真傳送給多位收件者 \(Mac OS\)](#)

從裝置控制面板傳送傳真至多個收件者

您可以將個人快速撥號項目組成群組快速撥號項目，以同時傳送傳真給多位收件者。

若要使用群組快速撥號將傳真傳送給多位收件者

1. 載入原稿。詳細的說明請參閱[載入原始文件](#)。
2. 重複按**快速撥號**，直到適當的群組快速撥號項目出現。

 **提示** 您也可以按  捲動快速撥號項目，或使用裝置控制面板上的數字鍵輸入其快速撥號代碼，以選取快速撥號項目。

3. 按**開始傳真，黑白**。

如果裝置偵測到自動文件進紙器中已放入原稿，會將文件傳送到群組快速撥號項目中的每個號碼。

 **附註** 由於記憶體限制，您只能使用群組快速撥號項目來傳送黑白傳真。裝置會將傳真掃描到記憶體，然後撥出第一個號碼。連線成功後，會傳送傳真，並撥出下一個號碼。如果號碼忙線或未接聽，裝置將遵循「**忙線時重撥**」與「**對方無應答時重撥**」的設定。如果無法連線，就會撥下一個號碼並產生一份錯誤報告。

從 HP Photosmart Studio 軟體將傳真傳送給多位收件者 (Mac OS)

若要從軟體將傳真傳送給多位收件者

1. 載入原稿。詳細的說明請參閱[載入原始文件](#)。
2. 從「Dock」中選取「HP 裝置管理員」。
「HP 裝置管理員」視窗即會出現。
3. 在「裝置」下拉式功能表中，選擇 HP All-in-One，然後按兩下「傳送傳真」。
「列印」對話方塊隨即開啓。
4. 從「印表機」下拉式功能表，選擇 HP All-in-One (傳真)。
5. 在彈出式功能表中，選擇「傳真轉送」。
6. 輸入收件者資訊，然後按一下「新增到收件者」。

 **附註** 您也可以從「電話簿」或「通訊錄」新增收件者。若要從「通訊錄」選取收件者，按一下「開啓通訊錄」，然後將收件者拖放到「傳真收件者」區域。

7. 繼續輸入收件者，在輸入每個收件者後，按一下「新增到收件者」，直到適當的收件者都位於「收件者清單」中為止。
8. 按一下「Send Fax Now (立即傳送傳真)」。

傳送彩色原稿或相片傳真

您可以從裝置傳真彩色原稿或相片。如果裝置判斷收件者的傳真機只支援黑白傳真，則會傳送黑白傳真。

HP 建議您僅使用彩色原稿進行彩色傳真。

從裝置控制面板傳送彩色原稿或相片傳真

1. 載入原稿。詳細的說明請參閱[載入原始文件](#)。
2. 在傳真區域中，按**傳真功能表**。
即出現「輸入號碼」。
3. 使用數字鍵輸入傳真號碼、按**快速撥號**或單鍵快速撥號按鈕以選取快速撥號，或按**重撥/暫停**重撥上次撥出的號碼。
4. 按**開始傳真，彩色**。
如果裝置偵測到自動文件進紙器中已放入原稿，裝置會將該文件傳送到您所輸入的號碼。

 **附註** 如果收件者的傳真機只支援黑白傳真，則 HP All-in-One 會自動傳送黑白傳真。在送出傳真之後，會顯示已傳送黑白傳真的訊息。按 **OK** 清除訊息。

變更傳真解析度及「較淺/較深」設定

您可以為要傳真的文件變更「**解析度**」及「**較淺/較深**」設定。

 **附註** 這些設定不會影響影印設定。影印的解析度和深/淺設定不同於傳真的解析度和深/淺設定。另外，從裝置控制面板變更的設定並不影響從電腦傳送的傳真。

本節包含下列主題：

- [變更傳真解析度](#)
- [變更「較淺/較深」設定](#)
- [設定新的預設值](#)

變更傳真解析度

「**解析度**」設定會影響傳真黑白文件的傳輸速度和品質。如果接收的傳真機不支援您所選擇的解析度，則 HP All-in-One 會以接收的傳真機所支援的最高解析度傳送傳真。

 **附註** 您只能變更黑白傳真的解析度。裝置會使用「**清晰**」解析度傳送所有的彩色傳真。

下列為傳真可用的解析度設定：「**清晰**」、「**最清晰**」、「**相片**」和「**標準**」。

- 「**清晰**」：提供適合傳真多種文件的高品質文字。這是預設值。傳送彩色傳真時，裝置會固定使用「**清晰**」設定。
- 「**最清晰**」：傳真文件時，以最清晰的方式提供最佳品質的傳真。如果選擇「**最清晰**」，請注意傳真過程需要花費較長的時間才能完成，而且使用此解析度只能傳送黑白傳真。如果傳送彩色傳真，則會改用「**清晰**」解析度傳送。
- 「**相片**」：在您傳送黑白相片時，提供最佳的傳真品質。如果選擇「**相片**」，請注意傳真處理需較長的時間才能完成。傳真黑白相片時，HP 建議您選擇「**相片**」。
- 「**標準**」：提供最快的傳真傳輸速度，但品質最低。

當您結束傳真功能選項時，這個選項會回到預設的設定，除非您將您的變更設為預設值。

從裝置控制面板變更解析度

1. 載入原稿。詳細的說明請參閱[載入原始文件](#)。
2. 在傳真區域中，按**傳真功能表**。
會出現「**輸入號碼**」提示。
3. 使用數字鍵輸入傳真號碼、按**快速撥號**或單鍵快速撥號按鈕以選取快速撥號，或按**重撥/暫停**重撥上次撥出的號碼。
4. 在傳真區域中，重複按**傳真功能表**直到顯示「**解析度**」。
5. 按  選擇解析度設定，然後按 **OK**。
6. 按**開始傳真，黑白**。
如果裝置偵測到自動文件進紙器中已放入原稿，裝置會將該文件傳送到您所輸入的號碼。

變更「較淺/較深」設定

您可以變更傳真的對比，使之比原稿更深或更淺。如要傳真的文件較淡、褪色或為手寫時，此項功能就非常有用。您可調整對比來加深原稿。

 **附註** 「較淺/較深」設定僅適用於黑白傳真，而不適用於彩色傳真。

當您結束傳真功能選項時，這個選項會回到預設的設定，除非將您的變更設為預設值。

從裝置控制面板變更「較淺/較深」設定

1. 載入原稿。詳細的說明請參閱[載入原始文件](#)。
2. 在傳真區域中，按**傳真功能表**。
會出現「**輸入號碼**」提示。
3. 使用數字鍵輸入傳真號碼、按**快速撥號**或單鍵快速撥號按鈕以選取快速撥號，或按**重撥/暫停**重撥上次撥出的號碼。
4. 在傳真區域中，重複按**傳真功能表**直到顯示「**較淺/較深**」。

5. 按 ◀ 調亮傳真，或是按 ▶ 調暗，然後按 **OK**。
當您按箭頭按鈕時，指示器會向左或向右移動。
6. 按**開始傳真，黑白**。
如果裝置偵測到自動文件進紙器中已放入原稿，裝置會將該文件傳送到您所輸入的號碼。

設定新的預設值

您可從裝置控制面板變更「**解析度**」和「**較淺/較深**」的預設值。

從裝置控制面板設定新的預設值

1. 對「**解析度**」及「**較淺/較深**」設定進行變更。
2. 在傳真區域中，重複按**傳真功能表**直到顯示「**設定新的預設值**」。
3. 按 ▶ 直到顯示「**是**」，然後按 **OK**。

以錯誤修正模式傳送傳真

「**錯誤修正模式**」(ECM) 可偵測傳輸期間發生的錯誤，並自動要求重新傳輸有錯誤的部分，因而避免電話線路品質不良而遺漏資料。在良好的電話線路上，電話費將不會受到影響，甚至可能降低。在不良的電話線路上，ECM 會增加傳送時間和電話費，但是傳送的資料更可靠。預設設定為「**開起**」。除非電話費用非常高，而您願意接受較差的品質以降低費用，否則建議您不要關閉 ECM。

在關閉 ECM 設定之前，請考慮下列事項。若關閉 ECM

- 您傳送和接收傳真的品質與傳輸速度會受影響。
- 「**傳真速度**」會自動設定為「**中等**」。
- 您將無法再傳送或接收彩色傳真。

從裝置控制面板變更設定

1. 按 **設定**。
2. 按 **5**，然後按 **6**。
即選擇「**進階傳真設定**」，然後選擇「**錯誤修正模式**」。
3. 按 ▶ 以選擇「**開起**」或「**關閉**」。
4. 按 **OK**。

收傳真

您可自動或手動收傳真。關閉**自動接聽**選項時，就只能手動收傳真。開啓**自動接聽**選項（預設值）時，裝置會自動接聽來電，並在「**接聽鈴聲次數**」設定所指定的響鈴次數後收傳真。（「**接聽鈴聲次數**」的預設值是 5 次響鈴。）

接收 **Legal** 尺寸的傳真而裝置未設定為使用 **Legal** 尺寸紙張時，裝置會縮小傳真以符合放入的紙張。停用「**自動縮小**」功能時，裝置會以雙面列印傳真。

 **附註** 複印文件中收到傳真時，傳真會儲存在裝置記憶體，直到複印結束。此舉會減少記憶體中儲存的傳真頁數。

本節包含下列主題：

- [手動收傳真](#)
- [設定備援傳真接收](#)
- [自記憶體重新列印收到的傳真](#)
- [輪詢以接收傳真](#)
- [轉發傳真到另一號碼](#)
- [設定接收傳真的紙張大小](#)
- [設定自動縮小來電傳真](#)
- [封鎖垃圾傳真號碼](#)
- [接收傳真到電腦 \(傳真到電腦\)](#)

手動收傳真

當您在通話中時，您的通話對象可以在您仍在線上時傳真給您。這是指手動傳真。依照這一節的指示來接收手動傳真。

 **附註** 您可以拿起電話聽筒說話或聽到傳真音。

您可以從符合下列條件的電話手動接收傳真：

- 直接連上裝置的 2-EXT 連接埠
- 使用同一條電話線路，但未直接連上裝置

手動接收傳真

1. 請先將裝置開機並將紙張放入進紙匣。
2. 將原稿從文件進紙匣中取出。

 **附註** ADF 為空時才能接收傳真。ADF 內有文件時無法接收傳真。

3. 將「**接聽鈴聲次數**」設定為較高的值，讓您在裝置接聽接聽來電之前先應答。或關閉**自動接聽**設定，使裝置不會自動接聽來電。
4. 正在與接收方通話時，請通知對方按下傳真機的**開始**。
5. 聽到傳送方傳真機的傳真音時，請進行下列工作：
 - a. 在裝置控制面板上按**開始傳真，黑白**或**開始傳真，彩色**。
 - b. 按提示，選擇「**收傳真**」。
 - c. 裝置開始收傳真後，即可掛斷電話或仍留在線上。傳真傳輸期間電話線路為無聲狀態。

設定備援傳真接收

請按您的喜好與安全需求，設定裝置儲存收到的全部傳真、只儲存裝置發生錯誤時收到的全部傳真或不儲存收到的任何傳真。

可用的「**備份傳真接收**」模式如下：

「 開起 」	<p>預設值。當「備份傳真接收」為「開起」時，裝置會將收到的全部傳真儲存在記憶體中。以便重新列印最近收到，且仍儲存在記憶體的八份傳真。</p> <p>附註 裝置記憶體空間變少時，裝置會用收到的新傳真覆蓋最早收到且已列印的傳真。記憶體中存滿了未列印的傳真時，裝置就會停止接聽傳真來電。</p> <p>附註 如果您收到的傳真太大，例如非常清晰且複雜的彩色相片，由於記憶體的限制，可能不會儲存在記憶體上。</p>
「 僅限發生錯誤時 」	<p>只在裝置出現缺紙等無法列印傳真的錯誤時，才將傳真儲存在記憶體。只要有可用的記憶體，裝置就會繼續儲存收到的傳真。（如果記憶體存滿時，裝置將停止接聽傳真來電。）錯誤狀況解決之後，記憶體中儲存的傳真會自動列印，然後自記憶體中刪除。</p>
「 關閉 」	<p>不儲存傳真於記憶體。例如，您可能會因安全考量而關閉「備份傳真接收」。發生缺紙等錯誤狀況導致裝置無法列印時，裝置將停止接聽傳真來電。</p>

 **附註** 「**備份傳真接收**」已啓用且裝置關機時，記憶體中所儲存的全部傳真，包括裝置在錯誤狀況時收到但未列印的任何傳真將被刪除。請通知傳送方重新傳送任何尚未列印的傳真。請用「**傳真日誌**」列印收到的傳真清單。裝置關機時，「**傳真日誌**」不會被刪除。

附註 啓動傳真到電腦後，必須設定備份傳真接收為開啓。設定備份傳真接收為「限於有錯誤」或「關閉」時，備份傳真接收會儲存彩色傳真。□

從裝置控制面板設定備份傳真接收

1. 按**設定**。
2. 選擇「**進階傳真設定**」，再選擇「**備份傳真接收**」。
3. 按右向箭頭鍵選取「**開起**」、「**僅限發生錯誤時**」或「**關閉**」。
4. 按 **OK**。

自記憶體重新列印收到的傳真

將「**備份傳真接收**」模式設定為「**開起**」時，收傳真時裝置無論是否處於錯誤狀況，都會儲存收到的傳真。

 **附註** 記憶體逐漸存滿後，最久且已列印過的傳真會被新收到的傳真覆蓋。若全部儲存的傳真都未列印，列印或刪除記憶體中的傳真前，裝置將不會接收任何傳真來電。您也可以基於安全或隱私考量，而刪除記憶體中的傳真。

只要該傳真還存在記憶體中，便可重新列印最近印出的傳真，最多八件，取決於記憶體中的傳真大小。例如，若您遺失之前的列印輸出，您可能需要重新列印傳真。

從裝置控制面板重新列印記憶體中的傳真

1. 確定已在進紙匣內放入紙張。
2. 按**設定**。

3. 選擇「工具」後，再選擇「重新列印記憶體中的傳真」。
系統將以收傳真的相反順序來列印傳真，也就是最後收到的傳真先列印，其餘依此類推。
4. 若要停止重新列印記憶體中的傳真，請按取消。

用裝置控制面板刪除記憶體中全部的傳真

- ▲ 按電源鈕，關閉裝置。
儲存於記憶體的全部傳真會在關機後刪除。

輪詢以接收傳真

輪詢可使 HP All-in-One 詢問另一台傳真機傳送在其佇列中的傳真。使用「輪詢接收」功能時，HP All-in-One 會呼叫指定的傳真機並要求其傳真。指定的傳真機必須設定為可以輪詢，而且已準備好傳真。

📖 **附註** HP All-in-One 不支援輪詢密碼。輪詢密碼是一種安全性功能，需要接收端傳真機提供密碼給所輪詢的裝置，才能接收傳真。確定您所輪詢的裝置並未設定密碼（或尚未變更預設密碼），否則 HP All-in-One 將無法接收傳真。

從裝置控制面板設定輪詢接收傳真

1. 在傳真區域中，重複按傳真功能表直到顯示「傳真方式」。
2. 按  直到顯示「輪詢接收」，然後按 OK。
3. 輸入其他傳真機的傳真號碼。
4. 按開始傳真，黑白或開始傳真，彩色。

📖 **附註** 如果您按開始傳真，彩色，但傳送方卻以黑白傳送傳真，則裝置會以黑白列印傳真。

轉發傳真到另一號碼

您可以設定裝置轉發傳真到另一個傳真號碼。轉發的彩色傳真會轉為黑白。

HP 建議您確認要將傳真轉送到的電話號碼可以正常使用。傳送測試用的傳真，確定該傳真機可以接收到您轉送的傳真。

從裝置控制面板轉送傳真

1. 按設定。
2. 選擇「進階傳真設定」，再選擇「傳真轉發限黑白格式」。

3. 按右向鈕，直到「**開啓-轉送**」或「**開啓-列印及轉送**」顯示出來，然後按 **OK**。
 - 轉發傳真給另一個號碼，且不在裝置上列印備份副本時，請選擇「**開啓-轉送**」。

 **附註** 裝置無法將傳真轉送至指定的傳真機（例如，傳真機未開啓），則裝置將列印傳真。裝置設定為對收到的傳真列印錯誤報告時，也會列印錯誤報告。

- 轉發傳真給另一個號碼時，選擇「**開啓-列印及轉送**」，對收到的傳真列印備份副本。
4. 在提示下，輸入將接收轉送傳真的傳真機號碼。
 5. 在提示字元中，輸入開始時間與日期以及停止時間與日期。
 6. 按 **OK**。

「**傳真轉送**」會顯示於制面板顯示幕。

設定「**傳真轉送**」時，如果裝置電源中斷，則裝置會儲存「**傳真轉送**」設定及電話號碼。當裝置電源恢復時，「**傳真轉送**」設定仍是「**開起**」。

 **附註** 在顯示器上看到[「**傳真轉送**」]訊息時，您可按裝置控制面板上的**取消**，取消傳真轉送，或從「**傳真轉送，僅限黑白**」功能選項中選取「**關閉**」。

設定接收傳真的紙張大小

您可設定接收傳真的紙張大小。您所選取的紙張大小應符合進紙匣中置入的紙張。傳真列印僅適用 **letter**、**A4** 或 **legal** 大小的紙張。

 **附註** 在接收傳真時若進紙匣中放入的紙張大小不正確，則無法列印傳真且顯示器上會出現錯誤訊息。放入 **Letter**、**A4** 或 **Legal** 紙張，再按 **OK** 列印傳真。

從裝置控制面板設定接收傳真的紙張大小

1. 按**設定**。
2. 選擇「**基本傳真設定**」後，選擇「**傳真紙張尺寸**」。
3. 按  選擇選項，然後按 **OK**。

設定自動縮小來電傳真

「**自動縮小**」設定會決定在收到比預設紙張大的傳真時，HP All-in-One 應該如何處理。此項設定預設為開啓，因此來電傳真的影像會縮小為一頁的大小（如果可以的話）。如果關閉這項功能，則無法容納在第一頁的資訊會列印在第二頁。當您接收 **Legal** 尺寸的傳真而進紙匣卻置入 **Letter** 尺寸的紙張時，「**自動縮小**」十分好用。

從裝置控制面板設定自動縮小

1. 按設定。
2. 選擇「**進階傳真設定**」後，選擇「**自動縮小**」。
3. 按  以選擇「**關閉**」或「**開起**」。
4. 按 **OK**。

封鎖垃圾傳真號碼

您可申購來電顯示服務，以封鎖特定的傳真號碼，使裝置不再列印自指定號碼發來的傳真。收到傳真來電時，裝置會來電號碼及垃圾傳真號碼清單，決定是否拒接該通電話。來電號碼屬於拒收傳真號碼清單中的號碼時，就不會列印該傳真。（可封鎖的傳真號碼數上限依機型而定。）

 **附註** 並非所有的國家／地區都支援此功能。如果您所在的國家／地區不支援，「**垃圾傳真封鎖器設定**」不會出現於「**基本傳真設定**」功能表。

附註 如果沒有在「**呼叫者 ID**」清單中加入電話號碼，可能是使用者尚未向電話公司申請「**呼叫者 ID**」服務。

本節包含下列主題：

- [設定垃圾傳真模式](#)
- [新增號碼至垃圾傳真清單](#)
- [移除垃圾傳真清單中的號碼](#)

設定垃圾傳真模式

「**封鎖垃圾傳真**」模式會預設為「**開起**」。如果您未向電話公司預訂呼叫者 ID 服務，或不想使用這項功能，則可以關閉此設定。

設定垃圾傳真模式

- ▲ 按**拒收垃圾傳真**鈕，選擇「**封鎖垃圾傳真**」選項，再選擇「**開啓**」或「**關閉**」。

新增號碼至垃圾傳真清單

新增號碼至垃圾傳真清單的方法有兩種。您可從呼叫者 ID 歷史記錄中選取號碼，或輸入新的號碼。「**封鎖垃圾傳真**」模式設定為「**開起**」時，垃圾清單中的號碼會被封鎖。

從呼叫者 ID 清單中選取號碼

1. 按設定。
2. 按「**基本傳真設定**」，再按「**垃圾傳真封鎖器設定**」。
3. 按「**新增號碼到垃圾清單**」，再按「**選擇號碼**」。

4. 按右向鈕，翻閱已接收傳真的號碼。當您想要拒收的號碼出現時，按 **OK** 選取它。
5. 出現「選擇另一個？」提示時，請執行下列其中一項操作：
 - 如果您想將另一個號碼新增到垃圾傳真號碼清單中，按「是」，再對要封鎖的每一個號碼重複步驟 4。
 - 完成後，按「否」。

手動輸入要拒收的號碼

1. 按設定。
2. 按「基本傳真設定」，再按「垃圾傳真封鎖器設定」。
3. 按「新增號碼到垃圾清單」，再按「輸入號碼」。
4. 用數字鍵輸入要封鎖的傳真號碼，然後按 **OK**。
確定您輸入的是顯示器上所顯示的傳真號碼，而不是所收到傳真之傳真標頭上的傳真號碼，因為這些號碼可能有所不同。
5. 出現「輸入另一個？」提示時，請執行下列其中一項操作：
 - 如果您想將另一個號碼新增到垃圾傳真號碼清單中，按「是」，再對要封鎖的每一個號碼重複步驟 4。
 - 完成後，按「否」。

移除垃圾傳真清單中的號碼

如果您不想再拒收傳真號碼，則可以從垃圾傳真清單中移除號碼。

從垃圾傳真號碼中移除號碼

1. 按設定。
2. 按「基本傳真設定」，再按「垃圾傳真封鎖器設定」。
3. 按「從垃圾號碼清單中移除號碼」。
4. 按右向鈕，翻閱您封鎖的號碼。當您想要移除的號碼出現時，按 **OK** 選取它。
5. 出現「刪除其他號碼？」提示時，請執行下列其中一項操作：
 - 要將另一個號碼新增到垃圾傳真號碼清單時，按「是」，再對要封鎖的每一個號碼重複步驟 4。
 - 完成後，按「否」。

接收傳真到電腦 (傳真到電腦)

用「傳真到電腦」功能，自動接收傳真然後直接儲存到電腦。「傳真到電腦」功能不但讓您輕鬆儲存傳真的數位副本，更消除處理大量書面檔案的困擾。收到的傳真以 TIF 格式儲存。收到傳真後，電腦會發出內有傳真儲存資料夾位址的提示。

檔案命名方式如下：XXXX_YYYYYYYY_ZZZZZ.tif：X 代表對方資料，Y 代表日期，Z 代表傳真收到的時間。

 **附註** 「傳真到電腦」功能限於接收黑白傳真。彩色傳真會被列印而不會儲存到電腦。

附註 只有 Windows 系統才支援「傳真到電腦」功能。

本節主題如下：

- [啟動「傳真到電腦」](#)
- [修改「傳真到電腦」設定值](#)

啟動「傳真到電腦」

用「傳真到電腦」設定精靈啟動「傳真到電腦」功能。「傳真到電腦」設定精靈可自「解決方案中心」啟動。

 **附註** 啟動傳真到電腦後，必須設定備份傳真接收為開啓。

傳真到電腦的需求

- 管理員程式及啟動「傳真到電腦」功能的電腦，必須隨時開啓。只能有一台「傳真到電腦」管理員身分的電腦。
- 目的資料夾的電腦或伺服器不是「傳真到電腦」的管理員電腦時，也必須隨時開啓。目的電腦或必須在啓用狀態，否則傳真不會被儲存。
- Windows 工作列的 HP 數位影像監控程式也必須隨時開啓。
- 進紙匣必須載入紙張。

自「解決方案中心」啟動「傳真到電腦」設定精靈

1. 開啓「解決方案中心」。如需詳細資訊，請參閱〈[使用 HP Solution Center \(Windows\)](#)〉。
2. 選擇「設定」，再選擇「傳真到電腦」設定精靈。
3. 請按線上提示設定「傳真到電腦」功能。

修改「傳真到電腦」設定值

您可隨時用「解決方案中心」的「傳真」設定選項，用電腦更新「傳真到電腦」設定。您可用裝置控制面板關閉「傳真到電腦」以及停用列印傳真功能。

從裝置控制面板修改「傳真到電腦」設定

1. 按「設」鈕，選擇「基本傳真設定」，再選擇「傳真到電腦」。
2. 選擇要變更的設定。您可以變更下列設定：
 - 「檢視電腦主機名稱」：檢視設定來管理「傳真到電腦」功能之電腦的名稱。
 - 「關閉」：關閉「傳真到電腦」功能。

 **附註** 用「解決方案中心」啟動「傳真到電腦」。

- 「停用傳真列印」：選擇本選項在儲存的同時列印傳真。關閉列印功能時，彩色傳真仍會列印。

自「解決方案中心」修改「傳真到電腦」設定

1. 開啓「解決方案中心」。如需詳細資訊，請參閱〈[使用 HP Solution Center \(Windows\)](#)〉。
2. 選擇「設定」後選擇「傳真設定」。
3. 選擇「傳真到電腦設定」。
4. 在對要修改的設定作任何變更。按「確定」。

 **附註** 所做的任何變更都會取代原設定值。

變更傳真設定

完成裝置隨附的準備開始手冊中所述的步驟後，請按下列步驟變更原始設定或配置其他傳真選項。

本節主題如下：

- [設定傳真標題](#)
- [設定接聽模式（自動接聽）](#)
- [設定接聽前的響鈴次數](#)
- [變更區別鈴聲的接聽鈴聲模式](#)
- [設定傳真錯誤修正模式](#)
- [設定撥號類型](#)
- [設定重撥選項](#)
- [設定傳真速率](#)

設定傳真標題

傳真標題會在每張傳真上方，列印您的名稱及傳真號碼。請使用和裝置一同安裝的軟體來設定傳真標題。亦可按下列說明，用裝置控制面板設定傳真標題。

 **附註** 某些國家／地區的法律規定，必須加上傳真標題資訊。

設定或改變傳真標題

1. 按**設定**。
2. 按「**基本傳真設定**」，再按「**傳真標題**」。
3. 用數字鍵輸入個人姓名或公司名稱，然後按 **OK**。
4. 使用數字鍵輸入傳真號碼，然後按 **OK**。

設定接聽模式（自動接聽）

接聽模式指定裝置是否接聽來電。

- 開啓**自動接聽**設定，使裝置**自動**接聽。裝置會接聽全部語音和傳真來電。
- 關閉**自動接聽**設定，**手動**收傳真。您必須能夠親自接聽傳真來電，否則裝置將無法收傳真。

用裝置控制面板設定人工或自動接聽模式

▲ 視您的設定情況而定，按**自動接聽**讓燈號亮起或熄滅。

當**自動接聽**指示燈亮起時，裝置會自動接聽來電。指示燈關閉時，裝置不會接聽來電。

設定接聽前的響鈴次數

自動接聽設定開啓時，您可設定自動接聽前的響鈴次數。

裝置的的電話線上裝有答錄機時，由於答錄機必須比裝置先接聽電話，「**接聽鈴聲次數**」設定就很重要。裝置的接聽前響鈴次數應大於答錄機的接聽前響鈴次數。

例如，將答錄機的接聽前響鈴次數訂低一點，將裝置的響鈴次數訂為最大上限。（鈴聲次數上限視國家／地區而異。）此一設定會使答錄機會接聽來電，裝置會監聽線路。裝置偵測到傳真音時就收傳真。答錄機偵測到語音來電時就錄下來電訊息。

從裝置控制面板設定接聽前響鈴次數

1. 按**設定**。
2. 按「**基本傳真設定**」，再按「**接聽前響鈴次數**」。
3. 用數字鍵輸入適當的鈴聲次數，或按左或右方向鈕變更鈴聲次數。
4. 按 **OK** 接受設定。

變更區別鈴聲的接聽鈴聲模式

許多電話公司提供區別鈴聲功能，以便在同一條電話線上使用多個電話號碼。此一服務時須要對每個號碼指定不同的鈴聲模式。您可設定裝置接聽有特定鈴聲模式的來電。

將裝置連上具有區別鈴聲的電話線路時，請要求電話公司分別為語音來電和傳真來電指定不同的鈴聲模式。**HP** 建議您將傳真來電指定為兩響或三響鈴聲模式。裝置偵測到指定的鈴聲模式時，將會接聽來電並收傳真。

如果您沒有區別鈴聲服務，請使用預設的響鈴模式，即「**全部鈴聲**」。

 **附註** 主電話號碼佔線時，**HP** 傳真就無法接收傳真。

從裝置控制面板變更區別鈴聲的接聽鈴聲模式

1. 確認裝置已設定為自動接聽傳真來電。
2. 按**設定**。
3. 按「**進階傳真設定**」，再按「**區別鈴聲**」。
4. 按右方向鈕，選擇選項，然後按 **OK**。
當來電鈴聲為傳真線路所指定的鈴聲模式時，裝置會接聽來電並收傳真。

設定傳真錯誤修正模式

通常本產品會在收發傳真時監控線路訊號。在傳送過程中偵測到錯誤訊號且錯誤修正設定為開啓時，裝置會要求重新傳送該一部份。

僅在收發傳真中遇到問題且接受收發中的錯誤時，才將錯誤修正設定為關閉。跨國家／地區或用衛星電話收發傳真時，關閉錯誤修正設定可能有所助益。

設定傳真錯誤修正模式

- ▲ **裝置控制面板：**按**傳真功能表**，開啓「**進階傳真設定**」功能表，再用「**錯誤修正模式**」選項。

設定撥號類型

按下列步驟設定複頻音或脈衝撥號。出廠預設為「**複頻音**」撥號。除非電話線路無法使用複頻音撥號，否則請勿變更本設定。

 **附註** 脈衝撥號在某些國家／地區無法使用。

設定撥號類型

- ▲ **裝置控制面板：**按**設定**，按「**基本傳真設定**」，再選擇「**複頻音或脈衝撥號**」選項。

設定重撥選項

裝置因對方傳真機無法接聽或忙線而不能發傳真時，本裝置將會根據忙線時重撥及無人接聽時重撥選項重撥。按下列步驟開啓或關閉本選項。

- **忙線時重撥：**開啓本選項後，對方忙線時裝置會自動重撥。本選項的出廠預設為「**開啓**」。
- **無接聽時重撥：**本選項開啓時，裝置在對方傳真機未接聽時會自動重撥。本選項的出廠預設為「**關閉**」。

設定重撥選項

- ▲ **裝置控制面板：**按**設定**，按「**進階傳真設定**」，再選擇「**忙線時重撥**」或「**無接聽時重撥**」選項。

設定傳真速率

您可設定裝置在收發傳真時，與其他傳真機進行通訊的速度。預設的傳真速度為「**快速**」。

如果您使用下列其中一項服務，便可能需要設定較慢的傳真速度：

- 網路電話服務
- PBX 系統
- 網際網路傳真通訊協定 (FoIP)
- 整體服務數位網路 (ISDN) 服務

如果在傳送和接收傳真時遇到問題，請嘗試將「**傳真速度**」設定為「**中等**」或「**慢速**」。可用的傳真速率設定如下表所示。

傳真速率設定	傳真速率
「快速」	v.34 (33600 baud)
「中等」	v.17 (14400 baud)
「緩慢」	v.29 (9600 baud)

在裝置控制面板設定傳真速度

1. 按**設定**。
2. 選擇「**進階傳真設定**」，再按「**傳真速率**」。
3. 用方向鍵選擇某個選項，再按**確定**。

網際網路傳真

您也可以訂購便宜的電話服務，用裝置經由網際網路收發傳真。這個方法稱為 FoIP。有下列情況時，您可能已使用由電話公司提供的 FoIP 服務：

- 撥打特殊的存取碼與傳真號碼，或
- 有連接到網際網路的 IP 轉換器盒，且提供傳真連線的類比電話連接埠。

附註 將電話線連上裝置的 1-LINE 連接埠時，將只能收發傳真。亦即必須透過（提供通用類比電話接口的）轉換盒或電話公司，才能連上網際網路。

裝置以 33600bps 的高速傳送和收傳真時，將使某些網際網路傳真服務無法正常運作。用網路傳真服務收發傳真時如有問題，請改用較慢的傳真速率。將「**傳真速率**」設定從「**高**」（預設值）變更為「**中**」，以降低傳真速率。有關變更此設定的詳細資訊，請參閱[設定傳真速率](#)。

若您有關於網際網路傳真的問題，請聯絡您的網際網路傳真服務支援部門。

測試傳真設定

您可以測試傳真設定，以檢查裝置的狀態，並確定已正確設定裝置的傳真設定。請在完成裝置的傳真設定後，執行此測試。此測試會執行下列作業：

- 測試傳真硬體
- 檢查連上裝置的電話線是否正確
- 檢查電話線是否插入正確的接口
- 檢查撥號複頻音
- 檢查電話線路
- 測試電話線路的連結狀態

裝置會列印一份測試報告。測試失敗時，請檢視報告中有關如何修正問題的資訊。

測試傳真設定

1. 按住家或辦公室的設定步驟，設定傳真裝置。
2. 開始測試前，請確定先安裝列印墨匣，並將全尺寸紙張放入進紙匣。
3. 從裝置控制面板上，按**設定**。
4. 選擇「**工具**」後，再選擇「**執行傳真測試**」。
裝置顯示測試結果於顯示幕，並列印測試報告。
5. 檢視測試報告。
 - 測試通過但傳真仍有問題時，請檢查報告中所列的傳真設定是否正確。空白或錯誤的傳真設定可能使傳真產生問題。
 - 測試失敗時，請檢查測試報告中有關如何解決問題的詳細說明。

使用報告

您可設定裝置，對所傳送與接收的每份傳真，自動列印錯誤報告或確認報告。必要時，您也可以手動列印，提供裝置系統資訊的系統報告。

裝置預設只在傳送或接收傳真發生問題時才列印報告。每次傳真後，控制台顯示幕都會短暫顯示傳真是否成功的確認訊息。

本節主題如下：

- [列印傳真確認報告](#)
- [列印傳真錯誤報告](#)
- [列印及檢視傳真日誌](#)

列印傳真確認報告

若要在成功傳送傳真之後列印確認訊息，請在傳送任何傳真**之前**，依下列指示啓用傳真確認。選取「**開啓傳真傳送**」或「**收發**」。

預設的傳真確認設定為「關閉」。亦即不會在每次收發傳真後都列印確認報告。每次傳真後，控制台顯示幕都會短暫顯示傳真是否成功的確認訊息。

啓用傳真確認

1. 按設定。
2. 按「列印報告」，再按「傳真確認」。
3. 按右方向鈕，選擇下列選項後按 **OK**。

「關閉」	成功傳送和接收傳真時，不會印出傳真確認報告。這是預設值。
「開啓傳真傳送」	爲您送出的每一份傳真列印傳真確認報告。
「開啓傳真接收」	爲您收到的每一份傳真列印傳真確認報告。
「收發」	爲您送出及收到的每一份傳真列印傳真確認報告。

※ 提示 如果您選擇「開啓傳真傳送」或「收發」並掃描傳真以便從記憶體傳送，您可以將傳真的第一頁影像包含在「傳真已傳送的確認」報告中。按設定，按「傳真確認」，再按「對傳出的傳真」。從「傳真傳送報告上的影像」功能表選擇「開起」。

列印傳真錯誤報告

您可以設定裝置在發生錯誤時，自動列印一份報告。

設定裝置自動列印傳真錯誤報告

1. 按設定。
2. 按「列印報告」，再按「傳真錯誤報告」。
3. 按右方向鈕，選擇下列選項後按 **OK**。

「收發」	發生傳真錯誤即列印。這是預設值。
「關閉」	不列印任何傳真錯誤報告。
「開啓傳真傳送」	發生傳輸錯誤即列印。
「開啓傳真接收」	發生接收錯誤即列印。

列印及檢視傳真日誌

日誌會記錄用裝置控制面板發的傳真以及所有收的傳真。

您可列印裝置的傳真收發日誌 日誌中各記錄的詳細資料如下：

- 傳輸日期和時間
- 類型（收或發）
- 傳真號碼
- 耗時

- 頁數
- 傳輸結果（狀態）

用 HP 相片及影像軟體檢視傳真日誌

1. 在電腦上，開啓 HP 相片及影像軟體。詳細的說明請參閱[使用 HP 相片及影像軟體](#)。
2. 詳細的資料，請參閱 HP 相片及影像軟體的線上說明。
本日誌記錄用裝置控制面板和 HP 相片及影像軟體發的傳真以及所有收的傳真。

在裝置控制面板列印傳真記錄

1. 在裝置控制面板上按**設定**。
2. 按方向鍵指向「**列印報告**」，再按 **OK**。
3. 按方向鍵指向「**傳真日誌**」，再按 **OK**。
4. 再按 **OK**，列印日誌。

取消傳真

您可以隨時取消正在傳送或接收的傳真。

取消傳真

- ▲ 按裝置控制面板上的**取消**，停止正在收發的傳真。裝置如未停止傳真，請再按一次**取消**。
裝置會列印完任何已開始列印的頁，然後取消其餘的各頁。這可能需要一段時間。

取消正在撥號的號碼

- ▲ 按**取消**，取消正在撥打的號碼。

8 設定與管理

本節係供管理員或負責管理本裝置的人員使用。本節主題如下：

本節主題如下：

- [管理裝置](#)
- [使用裝置管理工具](#)
- [測試診斷頁說明](#)
- [網路配置頁的說明](#)
- [配置網路選項](#)
- [設定裝置的傳真功能](#)
- [配置裝置 \(Windows\)](#)
- [配置裝置 \(Mac OS\)](#)
- [設定裝置的無線通訊](#)
- [移除安裝和重新安裝軟體](#)

管理裝置

下表所示即為可用來管理裝置的常用工具。如需有關存取及使用這些工具的詳細資訊，請參閱〈[使用裝置管理工具](#)〉。

 **附註** 特定的程序可能包括其他方法在內。

Windows

- 裝置控制面板
- 印表機驅動程式
- 工具箱

Mac OS

- 裝置控制面板
- HP Printer Utility (HP 印表機公用程式)

本節主題如下：

- [監控裝置](#)
- [管理裝置](#)

監控裝置

本節說明監控裝置的方法。

請使用這些工具...	以取得下列的資訊...
裝置控制面板	取得進行中作業的狀態、裝置的作業狀態、以及列印墨匣的狀態資訊。
工具箱 (Windows)	列印墨水匣資訊 ：點選「估計的墨水存量」選項標籤，檢視墨水存量，再上下捲動畫面以顯示「墨水匣詳細資料」按鈕。點選「墨水匣詳細資料」鈕，檢視有關更換列印墨水匣以及到期日的資訊。*
HP Printer Utility (印表機公用程式) (Mac OS)	墨水匣資訊 ：開啓「資訊及支援」視框，再點選「耗材狀態」。*

*墨水存量警告及指示燈，是純供計劃用的估計值。出現墨水存量偏低的警告訊息時，請先備妥列印墨水匣備品，以免發生無墨水匣可用的延遲。除非列印品質極爲惡劣，否則無需要更換列印墨水匣。

管理裝置

本節說明如何管理裝置及變更設定。

請使用這些工具...	執行下列作業...
裝置控制面板	<ul style="list-style-type: none">• 語言及國家／地區：按設定，再開啓「喜好」功能表。如果您看不到您所在國家/地區的名稱，請按 99，然後從清單中尋找您的國家/地區。• 裝置控制面板音量：按設定，再開啓「喜好」功能表。• 傳真音量：按設定，再選擇傳真音量。• 自動報表列印：按設定，再開啓「進階傳真設定」功能表。• 設定撥號類型：按設定，再開啓「基本傳真設定」功能表。• 設定重撥選項：按設定，再開啓「進階傳真設定」功能表。• 設定日期和時間：按設定，按「工具」，再按「日期及時間」。
工具箱 (Windows)	執行裝置維護作業 ：按一下「服務」選項標籤。
HP 印表機公用程式 (Mac OS)	<ul style="list-style-type: none">• 變更紙匣設定：點選「印表機設定」視框的「紙張處理」。• 執行裝置維護作業：開啓「資訊及支援」視框，再點選您要執行的作業選項。

使用裝置管理工具

本節主題如下：

- [工具箱 \(Windows\)](#)
- [內建 Web 伺服器](#)
- [HP 印表機公用程式 \(Mac OS\)](#)

工具箱 (Windows)

工具箱提供有關裝置的維護資訊。

 **附註** 電腦規格符合系統需求時，您可選擇 **Starter CD** 上的完整安裝選項來安裝工具箱程式。

本節主題如下：

- [開啓工具箱](#)
- [工具箱選項標籤](#)

開啓工具箱

- 在 **HP 解決方案中心** 中，點選「設定」功能表，指向「列印設定」，再點選「印表機工具箱」。
- 右擊工具列的 **HP 數位影像監控器**，指向「印表機型號」，點選「顯示印表機工具箱」。

工具箱選項標籤

工具箱內有下列選項標籤。

標籤	目錄
估計的墨水存量	<ul style="list-style-type: none"> • 墨水存量資訊：顯示各墨水匣的估計墨水存量。 附註 墨水存量警告及指示燈，是純供計劃用的估計值。出現墨水存量偏低的警告訊息時，請先備妥列印墨水匣備品，以免發生無墨水匣可用的延遲。除非列印品質極為惡劣，否則無需要更換列印墨水匣。 • 線上訂購：提供線上訂購裝置列印耗材的網路連結。 • 撥墨水匣：顯示訂購裝置耗材的電話號碼。某些國家/地區沒有訂購耗材的電話號碼。 • 墨水匣詳細資料：顯示已安裝列印墨水匣的訂購編號。
服務	<ul style="list-style-type: none"> • 列印診斷頁 列印裝置的測試診斷頁。本頁包括裝置及耗材的資訊，如需詳細資訊，請參閱〈測試診斷頁說明〉。 • 列印測試頁：您列印裝置的測試報告。本頁包括裝置及列印墨水匣的資訊。如需詳細資訊，請參閱〈測試診斷頁說明〉。

標籤	目錄
	<ul style="list-style-type: none"> • 調整列印墨水匣：說明調整列印墨水匣的各項步驟。如需詳細資訊，請參閱〈校正列印墨水匣〉。 • 清理列印墨水匣：說明清潔列印墨水匣的各個步驟。如需詳細資訊，請參閱〈清潔列印墨水匣〉。 • 校準色彩：校準列印出來的色彩。

內建 Web 伺服器

印表機連上網路時，您可用印表機的內建 Web 伺服器功能，檢視狀態資訊、變更設定、並從電腦管理印表機。

 **附註** 內建 Web 伺服器的各預系統需求，請參閱[內建 Web 伺服器規格](#)。

某些設定可能受 EWS 密碼的保護。

您可在未連上網際網路的情形下使用內建 Web 伺服器，但此時某些功能無法使用。

本節主題如下：

- [開啓內建 Web 伺服器](#)
- [內建 Web 伺服器頁](#)

開啓內建 Web 伺服器

您可用兩種方式開啓內建 Web 伺服器：

 **附註** 用印表機驅動程式 (Windows) 或 HP 印表機公用程式 (Mac OS) 開啓內建 Web 伺服器前，裝置需先連上網路並取得 IP 位址。

- **Web 瀏覽器**：在電腦支援的 Web 瀏覽器內輸入裝置的 IP 位址。
例如，IP 位址若為 123.123.123.123，請將下列位址輸入 Web 瀏覽器：
`http://123.123.123.123`
裝置的 IP 位址可見於診斷測試頁。詳細的說明請參閱[網路配置頁的說明](#)。
開啓內建 Web 伺服器後，您可將內建 Web 伺服器位址加入我的最愛，以便以後快速進入。
- **HP 印表機公用程式 (Mac OS)**：從「印表機設定」視框，點選「其他設定」，再點選「開啓內建 Web 伺服器」鈕。

內建 Web 伺服器頁

內建 Web 伺服器除提供檢視產品資料及變更裝置設定的說明頁面外，還提供其他線上服務的連結。

頁/鈕	目錄
資訊頁	顯示有關裝置的狀態資訊、墨水存量及用量資訊、以及裝置錯誤等事件記錄。
設定頁	顯示裝置配置的設定值，並讓您變更這些設定。
網路頁	顯示網路狀態及裝置的網路設定。這些網頁只在裝置連上網路時才會顯示。詳細的說明請參閱 配置網路選項 。
Bluetooth 頁	顯示裝置配置的Bluetooth 設定，並讓您變更這些設定。
支援及訂購耗材鈕	「支援」提供多項支援服務。 「訂購耗材」，讓您連上線上訂購耗材的網頁。

HP 印表機公用程式 (Mac OS)

HP 印表機公用程式包含設定列印設定、校準裝置、線上訂購耗材以及尋找網站支援資訊的工具。

本節主題如下：

- [開啓 HP Printer Utility \(HP 印表機公用程式\)](#)。
- [HP 印表機公用程式視框](#)

開啓 HP Printer Utility (HP 印表機公用程式)。

若要從桌面開啓 HP 印表機公用程式

1. 從「搜尋程式」視框點選「電腦」（位於「Go」功能表）。
2. 選擇「應用程式」後按兩下「公用程式」。
3. 按兩下「印表機設定公用程式」。
4. 選擇 HP 裝置後點選「公用程式」鈕。
5. 選擇 HP 裝置後點選「Launch 公用程式」。

從 HP 裝置管理員啓動 HP 印表機公用程式

1. 按一下 Dock 下的「HP 裝置管理員」。
2. 從「資訊及設定」功能表選擇「維護印表機」。
3. 選擇 HP 裝置後點選「Launch 公用程式」。

HP 印表機公用程式視框

資訊及支援視框

- **耗材狀態**：顯示目前已安裝之列印墨匣的資訊。
- **耗材資料**：顯示列印墨匣更換選項。
- **裝置資訊**：顯示型號及序號資訊。本頁包括裝置及耗材的資訊。
- **清潔**：引導您清潔列印墨匣。
- **校準**：引導您校正列印墨匣。
- **HP 支援**：連上提供對裝置的支援、註冊裝置、以及有關退回及回收列印耗材資訊的 HP 網站。

測試診斷頁說明

使用測試診斷頁於下列作業：

- 檢視目前裝置的資訊及列印墨匣狀態。
- 協助排解問題

測試診斷頁亦含事件日誌。

電洽 HP 前，請先列印測試診斷頁。

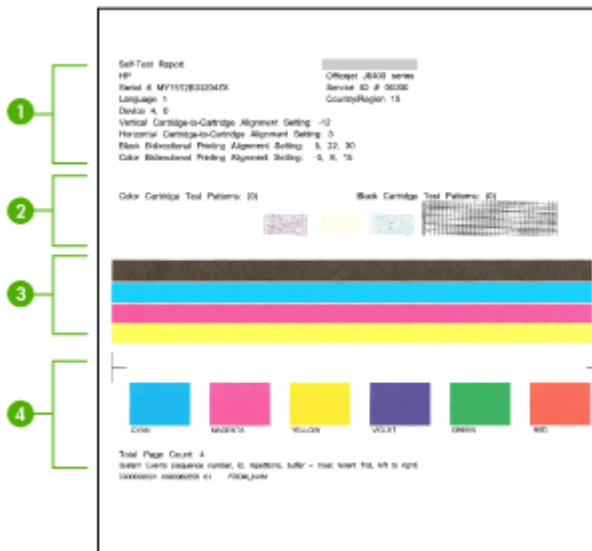

1. **印表機資訊**：顯示裝置資訊 (如產品名稱、型號、序號、及韌體版本) 以及從紙匣列印的頁數。
2. **噴嘴測試樣式**：如有白色條紋，代表列印墨匣異常。清潔或更換列印墨匣，

3. **彩色條塊**：不均勻、退色、或模糊的彩色條塊，代表墨水偏低。查看墨水存量。
4. **事件日誌**：顯示最近發生過的事件紀錄。

列印測試診斷頁

- **裝置控制面板**：按設定，選擇「列印報告」，選擇「測試報告」，再按 **OK**。
- **工具箱 (Windows)**：點選「服務」選項標籤後點選「列印測試頁」。
- **HP 印表機公用程式 (Mac OS)**：點選「資訊及支援」視框中的「裝置資訊」，再點選「列印配置頁」。

網路配置頁的說明

裝置連上網路時，您可列印網路配置頁，檢視裝置的網路設定。您可用網路配置頁解決網路連結的問題。洽詢 **HP** 前請先列印配置頁。

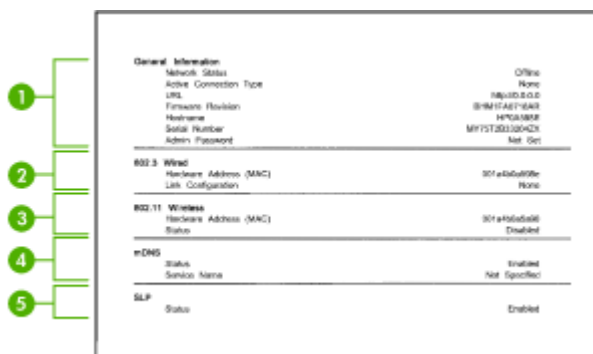

General Information		Office
Network Status	Active Connection Type	None
URL	Firmware Revision	HPJ400.B.0.0
Hardware	Serial Number	HPJ400B00
Admin Password	Admin Password	MP1T300300C01 Not Set
<hr/>		
802.3 Wired		
Hardware Address (MAC)	Link Configuration	3014240000 None
<hr/>		
802.11 Wireless		
Hardware Address (MAC)	Status	3014240000 Disabled
<hr/>		
mDNS		
Status	Service Name	Enabled Not Specified
<hr/>		
SLP		
Status		Enabled

網路配置頁

1. **一般資訊**：顯示目前狀態、使用中網路連結類型、以及內建 Web 伺服器位址等其他資料在內的資訊。
2. **802.3 有線**：顯示 IP 位址、網段、預設閘道、以及裝置硬體位址等，有關使用中有線網路連結的資料。
3. **802.11 無線**：顯示 IP 位址、通訊模式、網路名稱、認證類型、及信號強度等，有關使用中無線網路連結的資訊。
4. **mDNS**：顯示使用中 mDNS 連線的資訊。mDNS 服務通常用於未使用標準 DNS 伺服器，的小型網路的 IP 位址和名稱解析 (透過 UDP 連接埠 5353)。
5. **SLP**：顯示使用中 SLP 連線的資訊。SLP 可供網路管理應用程式管理裝置。此裝置支援 IP 網路上的 SNMPv1 通訊協定。

用裝置控制面板印網路配置頁

- 裝置具備兩列式顯示幕時：按**設定**鈕，選擇「**網路設定**」，選擇「**列印網路設定**」，再按**OK**。
- 裝置具備彩色顯示幕時：按**設定**鈕，選擇「**網路**」，選擇「**檢視網路設定**」，選擇「**列印網路配置頁**」，再按**OK**。

本節主題如下：

- [通道範圍定義](#)

通道範圍定義

下表顯示 802.11 無線通道範圍定義。

第一個數字代表「位置號碼」。	
位置 0： 通道 1-11：	
<ul style="list-style-type: none">• 高強度 802.11b• 低強度 802.11g	
位置 1： 通道 1-13：	
<ul style="list-style-type: none">• 低強度 802.11b• 低強度 802.11g	
位置 2： 通道 1-14：	
<ul style="list-style-type: none">• 低強度 802.11b• 低強度 802.11g	
附註 802.11g 不得用於通道 14。	
第二個數字代表隨機相容模式	0: 隨機連結狀態名目 1: 隨機連結會一直顯示為已連結
第三個數字代表固定模式速率限制	0: 802.11b 或 802.11g 1: 限 802.11b
第四個數字代表隨機模式速率限制	0: 802.11b 或 802.11g 1: 限 802.11b

配置網路選項

您可按下節所述，用裝置控制面板來管理網路設定。內建 **Web** 伺服器可提供其他進階設定。內建 **Web** 伺服器是一種可用 **Web** 瀏覽器使用的配置和狀態工具。如需詳細資訊，請參閱〈[內建 Web 伺服器](#)〉。

本節主題如下：

- [變更基本網路設定](#)
- [變更進階網路設定](#)

變更基本網路設定

控制面板選項可讓您設定與管理無線網路連結，並進行多種網路管理作業。包括檢視網路設定、還原網路預設值、開啓或關閉無線通訊，以及變更網路設定。

本節主題如下：

- [使用無線設定精靈](#)
- [檢視及列印網路設定](#)
- [開啓及關閉無線通訊](#)

使用無線設定精靈

無線設定精靈提供簡易的方式，來設定和管理裝置的無線連結。有關設定無線連結以及無線設定精靈的詳細說明，請參閱[設定裝置的無線通訊](#)。

檢視及列印網路設定

您可在裝置控制面板顯示網路設定摘要，或是列印更為詳細的配置頁。網路配置頁會列出所有重要的網路設定，例如 IP 位址、連結速度、DNS 和 mDNS。網路設定的詳細的說明，請參閱[網路配置頁的說明](#)。

1. 按設定鈕。
2. 按方向鍵直到「網路」反白顯示，再按 **OK**。
3. 執行下列步驟：
 - 顯示有線 (Ethernet) 網路設定，按「**檢視網路設定**」，再按「**顯示有線摘要**」。
 - 顯示無線網路設定，按「**檢視網路設定**」，再按「**顯示無線摘要**」。
 - 列印網路配置頁，按「**檢視網路設定**」，再按「**列印網路配置頁**」。

開啓及關閉無線通訊

無線通訊裝置預設為開啓，由裝置前面的藍色指示燈表示。若要保持無線網路連結，無線通訊裝置必須保持開啓。但若裝置連結至有線網路或使用 USB 連結，則不使用無線通訊。在這種情況下，您可能想要關閉無線通訊。

1. 按設定鈕。
2. 按方向鍵直到「網路」反白顯示，再按 **OK**。
3. 按「**無線通訊**」，再按「**是**」，開啓無線通訊，或按「**否**」，關閉無線通訊。

變更進階網路設定

進階網路設定可為您提供許多便利。但除進階使用者外，請勿變更任何進階設定。進階設定包括「**連結速度**」、「**IP 設定**」和「**記憶卡安全性**」。

本節主題如下：

- [設定連結速度](#)
- [檢視 IP 設定](#)
- [變更 IP 設定](#)

設定連結速度

您可以變更在網路上傳送資料的速度。預設值是「自動」。

1. 按**設定**鈕。
2. 按方向鍵，直到「**網路**」反白顯示後，再按**OK**。
3. 按「**進階設定**」，再按「**連結速度**」。
4. 請在連結速度旁輸入符合您網路硬體的值：
 - 1. **自動**
 - 2. **10-全**
 - 3. **10-半**
 - 4. **100-全**
 - 5. **100-半**

檢視 IP 設定

- 彩色顯示幕：用裝置控制面板檢視 IP 位址，按**設定**鈕，選擇「**網路**」，選擇「**檢視網路設定**」，再選擇「**顯示有線摘要資訊**」或「**顯示無線摘要資訊**」。
- 兩列式顯示幕：您必須列印網路配置頁才能檢視裝置的 IP 位址。詳細的說明請參閱[網路配置頁的說明](#)。

變更 IP 設定

IP 設定的預設值為自動設定 IP 的「**自動**」。但對進階使用者，亦可手動變更 IP 位址、網段或預設閘道。

△ **注意** 手動指定 IP 位址時，務必審慎小心。安裝時若輸入無效的 IP 位址，將導致網路元件無法連接裝置。

1. 按**設定**鈕。
2. 按方向鍵直到「**網路**」反白顯示，再按**OK**。
3. 按「**進階設定**」，按「**IP 設定**」，再按「**手動 IP 設定**」。
4. 按 IP 設定旁的號碼：
 - 1. **IP 位址**
 - 2. **網段**
 - 3. **預設閘道**
5. 輸入新的值後按**OK**。

設定裝置的傳真功能

完成準備開始手冊所述的步驟後，請按本節的說明進行傳真設定。保留準備開始手冊供日後使用。

本節將說明如何設定裝置，使能與同一條電話線路上的設備和服務搭配進行傳真。

 **提示** 您也可以使用傳真設定精靈 (Windows) 或 HP 傳真設定公用程式 (Mac OS)，快速設定接聽模式及傳真標頭等重要的傳真功能。您可以藉由與裝置一起安裝的軟體，使用傳真設定精靈 (Windows) 或 HP 傳真設定公用程式 (Mac OS)。執行傳真設定精靈 (Windows) 或 HP 傳真設定公用程式 (Mac OS) 之後，請按本節的說明進行傳真設定。

本節主題如下：

- [設定傳真功能（並列式電話系統）](#)
- [序列型傳真設定](#)

設定傳真功能（並列式電話系統）

開始設定裝置進行傳真之前，請先判斷所在國家／地區使用的電話系統。傳真設定須按序列式或並列式電話系統分別進行。

- 所在的國家／地區未列在下表中時，請先試用序列式電話系統。在序列式電話系統中，數據機、電話和答錄機等共用電話設備所用的接頭，不能連上裝置的 2-EXT 連接埠，只能連上市話接口。

 **附註** 某些使用序列式電話系統的國家／地區，裝置隨附的電話線可能另附市話插頭，以便將其他電信裝置插入同一市話接口。

- 所在的國家／地區列在下表中時，請先試用並列式電話系統。在並列式電話系統中，您可將共用電話設備，透過裝置後方的 2-EXT 埠連上電話線路。

 **附註** 對並列式電話系統，HP 建議您用裝置隨附的雙絞線，將裝置連上市話線路。

表 8-1 使用並列式電話系統的國家／地區

阿根廷	澳大利亞	巴西
加拿大	智利	中國
哥倫比亞	希臘	印度
印尼	愛爾蘭	日本
韓國	拉丁美洲	馬來西亞
墨西哥	菲律賓	波蘭
葡萄牙	俄羅斯	沙烏地阿拉伯

使用並列式電話系統的國家／地區（續）

新加坡	西班牙	台灣
泰國	美國	委內瑞拉
越南		

若不確定您使用的電話系統是哪一種（序列式或並列式），請向電話公司洽詢。

本節主題如下：

- [選擇正確的家庭或辦公室傳真設定](#)
- [選擇傳真設定方式](#)
- [方式 A：個別的傳真路線（不接聽語音來電）](#)
- [方式 B：設定 DSL 連結下的裝置](#)
- [方式 C：設定裝置於 PBX 電話系統或 ISDN 線路](#)
- [方式 D：在同一線路上以區別鈴聲傳真](#)
- [方式 E：共用的語音／傳真線路](#)
- [方式 F：具語音信箱的共用語音／傳真線路](#)
- [方式 G：傳真線路與電腦數據機共用（無語音通話）](#)
- [方式 H：共用的語音／傳真線路與電腦數據機](#)
- [方式 I：有答錄機的語音／傳真線路共用](#)
- [方式 J：與電腦數據機及答錄機共用的語音／傳真線路](#)
- [方式 K：具電腦撥接數據機及語音信箱的共用語音／傳真線路](#)

選擇正確的家庭或辦公室傳真設定

若要順利傳真，您必須知道與裝置共用電話線路的設備和服務類型。這點十分重要，因為您可能需要將某些現有的辦公室設備直接連至裝置，並須變更某些傳真設定，才能順利傳真。

在家中或辦公室設定裝置的最佳方式，是先詳答本節的問卷。再按下節列表及您的答案，選擇建議的設定方式。

請確認以問題呈現的順序閱讀並回答下列問題。

1. 您是否透過電話公司訂購數位用戶線路 (DSL) 服務？（某些國家／地區 DSL 可能亦稱為 ADSL。）
如果您回答「是」，請直接進行[方式 B：設定 DSL 連結下的裝置](#)。您無須繼續回答下列問題。
若回答「否」，請繼續回答問題。
2. 您有專用交換分機 (PBX) 或整體服務數位網路 (ISDN) 系統嗎？
如果您回答「是」，請直接進行[方式 C：設定裝置於 PBX 電話系統或 ISDN 線路](#)。您無須繼續回答下列問題。
若回答「否」，請繼續回答問題。

3. 您有透過電話公司訂購區別鈴聲服務（提供多個電話號碼不同響鈴模式）嗎？
 如果您回答「是」，請直接進行方式 **D**：在同一線路上以區別鈴聲傳真。您無須繼續回答下列問題。
 若回答「否」，請繼續回答問題。
 您有區別鈴聲服務嗎？許多電話公司提供區別鈴聲功能，以便在同一條電話線上使用多個電話號碼。
 使用此項服務時，每個號碼會有不同的響鈴模式。假設您對不同號碼分別有單一、雙重及三重鈴聲三種鈴模式，您可將單一響鈴模式的電話號碼指定為語音通話，雙重響鈴模式的電話號碼指定為傳真通話。使您能在鈴響時分出語音或傳真通話。
4. 語音來電及裝置用來接收傳真來電的電話號碼，是否相同？
 繼續回答問題。
5. 裝置所用的電話線路是否接有電腦撥接數據機嗎？
 您無法確定是否有使用電腦撥接數據機嗎？如果您對下列問題都回答「是」，表示您有使用電腦撥接數據機：
 - 您是否透過撥接連線，直接從電腦軟體應用程式傳送和接收傳真？
 - 您是否透過撥號連線從電腦軟體程式傳送與接收電子郵件？
 - 您是否透過撥號連線從電腦存取網際網路？
 繼續回答問題。
6. 答錄機接聽語音來電，與裝置用來接收傳真來電的電話號碼，是否相同？
 繼續回答問題。
7. 電話公司語音信箱服務，與裝置用來接收傳真來電的電話號碼，是否相同？
 在回答完問題之後，請繼續進行下一節以選擇傳真設定方式。

選擇傳真設定方式

答完有關與裝置共用電話線路支各項設備和服務的問題後，請選擇適合的住家或辦公室設定方式。

按下表第一欄所示，選擇適用於住家或辦公室的設備和服務組合。然後根據電話系統，尋找適合第二或第三欄的設定。以下小節會對每種設定提供逐步指示說明。

如果您已回答完上一節中的所有問題，且並無上述的設備或服務，請從表中的第一欄選擇「無」。

附註 本節所述的方式不符您住家或辦公室的設定時，請按一般類比式電話設定裝置。務請使用包裝盒中隨附的電話線，將電話線一端插入市話插座，另一端插入裝置背面標示如**1-LINE**的連接埠。使用非隨附的電話線時，收發傳真可能會有問題。

其他設備／服務共用傳真線路	並列類型電話系統建議之傳真設定方式	序列類型電話系統建議之傳真設定方式
無	方式 A：個別的傳真路線（不接聽語音來電）	請參閱 序列型傳真設定 中的國名

(續)

其他設備／服務共用傳真線路	並列類型電話系統建議之傳真設定方式	序列類型電話系統建議之傳真設定方式
(您在所有問題都回答「否」。)		
DSL 服務 (您僅在問題 1 回答「是」。)	方式 B：設定 DSL 連結下的裝置	請參閱序列型傳真設定中的國名
PBX或ISDN 系統 (您僅在問題 2 回答「是」。)	方式 C：設定裝置於 PBX 電話系統或 ISDN 線路	請參閱序列型傳真設定中的國名
指定鈴聲服務 (您僅在問題 3 回答「是」。)	方式 D：在同一線路上以區別鈴聲傳真	請參閱序列型傳真設定中的國名
語音電話 (您僅在問題 4 回答「是」。)	方式 E：共用的語音／傳真線路	請參閱序列型傳真設定中的國名
語音電話和語音信箱服務 (您僅在問題 4 和 7 回答「是」。)	方式 F：具語音信箱的共用語音／傳真線路	請參閱序列型傳真設定中的國名
電腦撥號數據機 (您僅在問題 5 回答「是」。)	方式 G：傳真線路與電腦數據機共用(無語音通話)	不適用。
語音電話和電腦撥號數據機 (您僅在問題 4 和 5 回答「是」。)	方式 H：共用的語音／傳真線路與電腦數據機	不適用。
語音來電與答錄機 (您僅在問題 4 和 6 回答「是」。)	方式 I：有答錄機的語音／傳真線路共用	不適用。
語音電話、電腦撥號數據機和答錄機 (您僅在問題 4、5 和 6 回答「是」。)	方式 J：與電腦數據機及答錄機共用的語音／傳真線路	不適用。
語音電話、電腦撥號數據機和語音信箱服務 (您僅在問題 4、5 和 7 回答「是」。)	方式 K：具電腦撥號數據機及語音信箱的共用語音／傳真線路	不適用。

方式 A：個別的傳真路線（不接聽語音來電）

對於不接聽語音來電且無其他共用設備的獨立電話線路，請按本節所述設定裝置。

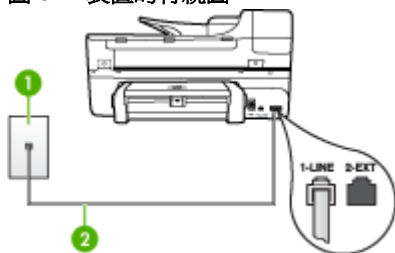
圖 8-1 裝置的背視圖

1	市話接口
2	用裝置隨附的電話線連上1-LINE連接埠

設定裝置於獨立的傳真線路

1. 將裝置隨附的電話線，一端插入市話接口，另一端插入裝置背面標示如1-LINE的連接埠。

 **附註** 使用非隨附的電話線將裝置連上市話時，收發傳真可能會有問題。因為此一特殊的電話線與您住家或辦公室使用的電話線不同。

2. 開啓**自動接聽**設定。
3. （選用）將「**接聽鈴聲次數**」設定變更為最低設定（兩聲）。
4. 執行傳真測試。

電話鈴響時，裝置會按「**接聽鈴聲次數**」設定中的鈴響次數自動接聽來電，隨後發出傳真接收音至對方的傳真機，並接收傳真。

方式 B：設定 DSL 連結下的裝置

使用電話公司提供的 DSL 服務且未連結任何設備到裝置時，請按本節所述，在市話接口和裝置之間加裝 DSL 過濾器。DSL 過濾器會濾除干擾裝置的數位訊號，以便與電話線路正常通訊。（某些國家／地區 DSL 可能亦稱為 ADSL。）

 **附註** 裝置無法使用未連接 DSL 過濾器的DSL 線路收發傳真。

圖 8-2 裝置的背視圖

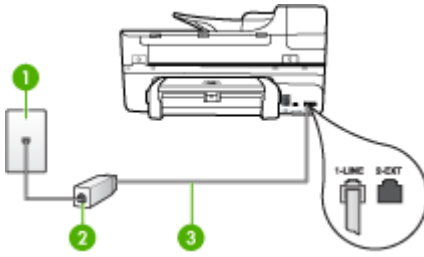

1	市話插座
2	DSL (或 ADSL) 過濾器與纜線由 DSL 供應商提供
3	用裝置隨附的電話線連上 1-LINE 連接埠

設定裝置於 DSL

1. 請從 DSL 提供者取得 DSL 過濾器。
2. 使用裝置隨附的電話線，一端連上 DSL 過濾器，另一端連上裝置背面貼有 1-LINE 標籤的连接埠。

附註 使用非隨附的電話線將裝置連上 DSL 過濾器時，收發傳真可能會有問題。因為此一特殊的電話線與您住家或辦公室使用的電話線不同。由於裝置只提供一條電話線，您必須有另一條電話線才能進行本設定。

3. 將 DSL 過濾器纜線連接到市話接口。
4. 執行傳真測試。

方式 C：設定裝置於 PBX 電話系統或 ISDN 線路

若您使用 PBX 電話系統或 ISDN 轉換器／終端介面卡，請確定完成下列事項：

- 用 PBX 或 ISDN 轉換器／配接卡，將裝置連上用於傳真或電話的连接埠。此外（如果可以設定）配接卡，請將配接卡按所在國家／地區適用的交換機類型設定。

附註 有些 ISDN 系統可讓您針對特定的電話設備配置连接埠。例如，指定一個连接埠給電話和 Group 3 傳真，並指定另一個连接埠用於其他多種用途。如果 ISDN 轉換器連接到傳真／電話连接埠時仍然發生問題，請嘗試使用專供多功能裝置使用的连接埠；該连接埠可能標示為「multi-combi」或類似的字樣。

- 若您使用 PBX 電話系統，請將來電等候音設定為「關閉」。

附註 很多數位 PBX 系統具備預設為「開啓」的通話等候音。通話等候音會干擾所有的傳真傳輸，以致無法用裝置收發傳真。有關關閉通話等候音的方法，請參閱 PBX 電話系統隨附的說明文件。

- 若您使用 PBX 電話系統，在撥打傳真號碼之前請先撥打外線號碼。
- 請使用隨附的電話線將裝置連上市話接口。否則可能無法正常傳真，因為此一特殊的電話線與您住家或辦公室使用的電話線不同。如果隨附的電話線太短，請在當地的電子材料行購買耦合器加以延長。

方式 D：在同一線路上以區別鈴聲傳真

使用電話公司所提供，在單一電話線路上有多個鈴聲模式的區別鈴聲服務時，則請按本節所述來設定裝置。

圖 8-3 裝置的背視圖

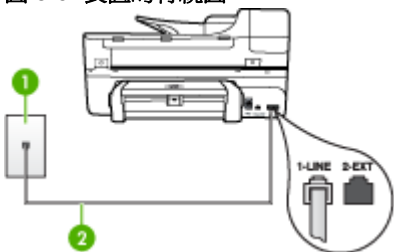

1	市話插座
2	用裝置隨附的電話線連上 1-LINE 連接埠

設定裝置於區別鈴聲服務

1. 將裝置隨附的電話線，一端插入市話插座，另一端插入裝置背面標示如1-LINE的連接埠。

附註 使用非隨附的電話線將裝置連上市話時，收發傳真可能會有問題。因為此一特殊的電話線與您住家或辦公室使用的電話線不同。

2. 開啓**自動接聽**設定。
3. 變更「**區別鈴聲**」設定，以符合電話公司指定給您傳真號碼的模式。

附註 裝置預設為接聽各種鈴聲模式。未設定「**區別鈴聲**」為符合電話公司指定給傳真號碼的鈴聲模式時，裝置可能同時接聽語音來電和傳真來電，或不接聽任何來電。

4. (選用) 將「**接聽鈴聲次數**」設定變更為最低設定(兩聲)。
5. 執行傳真測試。

裝置會在指定的響鈴次數後(「**接聽鈴聲次數**」設定)，自動接聽符合指定之鈴聲模式的來電(「**區別鈴聲**」設定)。隨後發出傳真接收音至對方的傳真機，並接收傳真。

方式 E：共用的語音／傳真線路

用同一個電話號碼接收語音和傳真來電，且線路上未連接其他辦公室設備（或語音信箱）時，請按本節所述來設定裝置。

圖 8-4 裝置的背視圖

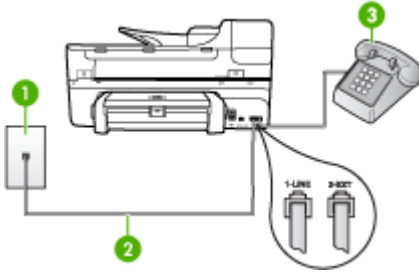

1	市話插座
2	用裝置隨附的電話線連上1-LINE連接埠
3	電話（選用）

設定裝置於共用的語音／傳真線路

1. 將裝置隨附的電話線，一端插入市話插座，另一端插入裝置背面標示如 1-LINE 的連接埠。

 **附註** 使用非隨附的電話線將裝置連上市話時，收發傳真可能會有問題。因為此一特殊的電話線與您住家或辦公室使用的電話線不同。

2. 執行下列步驟：
 - 對並列式電話系統，請將裝置背面標示為 2-EXT 連接埠的白色插頭取下，再將電話連上此連接埠。
 - 對序列式電話系統，請直接將電話插入裝置纜線上方另附的市話接口。
3. 接著設定裝置以自動或手動方式接聽來電：
 - 設定裝置**自動**接聽來電時，裝置會接聽所有來電並接收傳真。此時裝置將無法區別傳真和語音來電；來電如為語音來電，請在裝置接聽來電之前先接聽來電。請開啓**自動接聽**設定，設定裝置為自動接聽來電。
 - 將裝置設定為**手動**接收傳真時，您必須能夠親自接聽傳真來電，否則裝置將無法接收傳真。請關閉**自動接聽**設定，設定裝置為手動接聽來電。
4. 執行傳真測試。

在裝置接聽前拿起電話，並且聽到對方傳真機的傳真音時，就必須手動接收傳真來電。

方式 F：具語音信箱的共用語音／傳真線路

用同一個電話號碼接收語音和傳真來電，且使用電話公司提供的語音信箱服務時，請按本節所述來設定裝置。

附註 傳真通話與語音信箱服務使用同一個電話號碼上時，將無法自動接收傳真。您只能手動接收傳真；亦即必須親自接聽傳真來電。若要改為自動接收傳真，請向電話公司申請區別鈴聲服務或傳真專用線路。

圖 8-5 裝置的背視圖

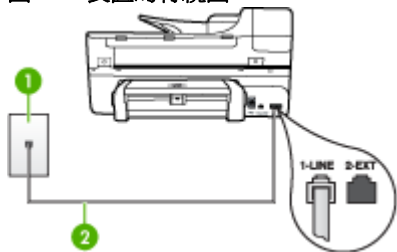

1	市話插座
2	用裝置隨附的電話線連上 1-LINE 連接埠

設定裝置於語音信箱

- 將裝置隨附的電話線，一端插入市話插座，另一端插入裝置背面標示如1-LINE的連接埠。

附註 使用非隨附的電話線將裝置連上市話時，收發傳真可能會有問題。因為此一特殊的電話線與您住家或辦公室使用的電話線不同。

- 關閉**自動接聽**設定。
- 執行傳真測試。

您必須在有傳真來電時當場手動接聽，否則裝置無法接收傳真。您必須在語音信箱接起電話之前啓用手動傳真。

方式 G：傳真線路與電腦數據機共用（無語音通話）

如果有不接收一般語音來電的傳真線路，並將電腦數據機連接至此線路時，請依本節的說明設定裝置。

附註 電腦撥號數據機共用裝置的電話線路時，您將無法同時使用數據機及裝置。例如，使用電腦撥號數據機傳送電子郵件或上網時，就無法使用裝置傳真。

- 設定裝置與電腦撥號數據機共用
- 設定裝置與電腦 DSL/ADSL 數據機共用

設定裝置與電腦撥號數據機共用

在同一線路共用傳真及電腦數據機時，請按下列步驟設您裝置。

圖 8-6 裝置的背視圖

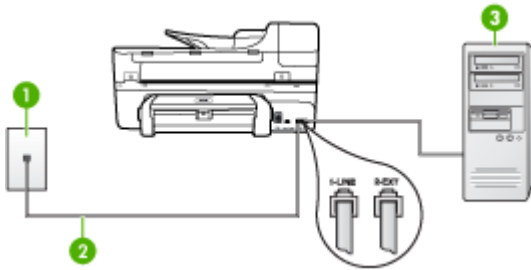

1	市話插座
2	用裝置隨附的電話線連上 1-LINE 連接埠
3	有數據機的電腦

設定裝置與電腦撥號數據機共用

1. 取出裝置背面 2-EXT 標示之連接埠中的插頭。
2. 找到電腦背面（電腦撥號數據機）連上市話接口的電話線。將電話線自市話接口拔下，改插入裝置背面標示為 2-EXT 的連接埠。
3. 將裝置隨附的電話線，一端插入市話插座，另一端插入裝置背面標示如 1-LINE 的連接埠。

 **附註** 使用非隨附的電話線將裝置連上市話時，收發傳真可能會有問題。因為此一特殊的電話線與您住家或辦公室使用的電話線不同。

4. 請關閉自動將傳真接收至電腦的數據機軟體設定。

 **附註** 請關閉數據機軟體的自動傳真接收設定，否則裝置將無法接收傳真。

5. 開啓自動接聽設定。
6. （選用）將「接聽鈴聲次數」設定變更為最低設定（兩聲）。
7. 執行傳真測試。

電話鈴響時，裝置會按「接聽鈴聲次數」設定中的鈴響次數自動接聽。隨後發出傳真接收音至對方的傳真機，並接收傳真。

設定裝置與電腦 DSL/ADSL 數據機共用

使用 DSL 線路傳真時，請按下列步驟設定傳真。

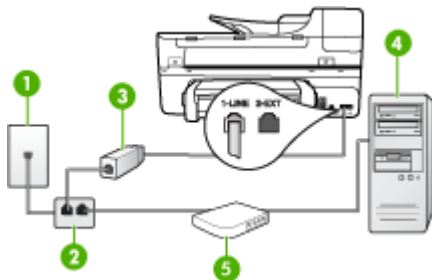

1	市話插座
2	並列分歧器
3	DSL/ADSL 過濾器 將裝置隨附電話線的一頭插入裝置背面的 1-LINE 連接埠，另一頭插入 DSL/ADSL 過濾器。
4	電腦
5	電腦的 DSL/ADSL 數據機

附註 您必須購買並列式分歧器。並列式分歧器前方有一個 RJ-11 埠，後方有兩個 RJ-11 埠。請勿使用雙線路電話分歧器、序列式分歧器或前方有兩個 RJ-11 埠而後方有一個插口的並列式分歧器。



設定裝置與電腦 DSL/ADSL 數據機共用

1. 請從 DSL 提供者取得 DSL 過濾器。
2. 使用裝置隨附的電話線，一端連上 DSL 過濾器，另一端連上裝置背面貼有 1-LINE 標籤的連接埠。

附註 使用非隨附的電話線將裝置連上 DSL 過濾器時，收發傳真可能會有問題。因為此一特殊的電話線與您住家或辦公室使用的電話線不同。

3. 將 DSL 過濾器連上並列式分歧器。
4. 將 DSL 數據機連上並列式分歧器。
5. 將並列式分歧器插入市話接口。
6. 執行傳真測試。

電話鈴響時，裝置會按「**接聽鈴聲次數**」設定中的鈴響次數自動接聽。隨後發出傳真接收音至對方的傳真機，並接收傳真。

方式 H：共用的語音／傳真線路與電腦數據機

使用同一條電話線路接收一般語音來電和傳真來電，且在此電話線上連接電腦數據機時，請依本節中的說明來設定裝置。

附註 由於電腦數據機與裝置共用電話線路，所以無法同時使用數據機和裝置。例如，正在使用電腦數據機傳送電子郵件或上網時，您就無法使用裝置傳真。

- [與電腦撥號數據機共用語音／傳真](#)
- [與電腦 DSL/ADSL 數據機共用語音／傳真](#)

與電腦撥號數據機共用語音／傳真

對傳真與語音共用的電話線，請按下列步驟設定傳真。

設定裝置與電腦共用的方式，按電腦的電話連接埠數目分為兩種。開始之前，請檢查電腦有一個或兩個電話連接埠。

- 電腦只有一個電話連接埠時，請另購如下所示（亦名耦合器）的並列式分歧器。（並列式分歧器前端有一個 RJ-11 連接埠，後端則有兩個 RJ-11 連接埠，請勿使用雙線路電話分歧器、序列分歧器或前端有兩個 RJ-11 連接埠後端有一個接頭的並列式分歧器。）

圖 8-7 並列式分歧器的範例



- 電腦有一個電話連接埠時，請按下述設定裝置。

圖 8-8 裝置的背視圖

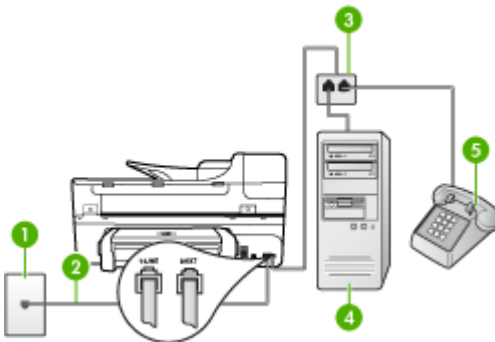

1	市話插座
2	將裝置隨附的電話線插入裝置背面的 1-LINE 連接埠
3	並列分歧器
4	電腦
5	電話

與配備一個電話連接埠之電腦一樣的設定裝置於同一條電話線上。

1. 取出裝置背面 2-EXT 標示之連接埠中的插頭。
2. 找到電腦背面（電腦撥號數據機）連上市話接口的電話線。將電話線自市話接口斷開插入並列式分歧器。
3. 將插入並列式分歧器連接埠的電話線插入裝置背面的 2-EXT 連接埠。
4. 將話機連上並列式分歧器。
5. 將裝置隨附的電話線，一端插入市話插座，另一端插入裝置背面標示如 1-LINE 的連接埠。

 **附註** 使用非隨附的電話線將裝置連上市話時，收發傳真可能會有問題。因為此一特殊的電話線與您住家或辦公室使用的電話線不同。

6. 請關閉自動將傳真接收至電腦的數據機軟體設定。

 **附註** 如果未關閉數據機軟體的自動傳真接收設定，HP 裝置將無法接收傳真。

7. 接著設定裝置以自動或手動方式接聽來電：
 - 設定裝置**自動**接聽來電時，裝置會接聽所有來電並接收傳真。此時裝置將無法區別傳真和語音來電；來電如為語音來電，請在裝置接聽來電之前先接聽來電。請開啓**自動接聽**設定，設定裝置為自動接聽來電。
 - 將裝置設定為**手動**接收傳真時，您必須能夠親自接聽傳真來電，否則裝置將無法接收傳真。請關閉**自動接聽**設定，設定裝置為手動接聽來電。
8. 執行傳真測試。

 **附註** 電腦背面如有兩個電話連接埠，就不需要使用並列式分歧器。您可將話機插入電腦撥號數據機的 **OUT** 連接埠。

在裝置接聽前拿起電話，並且聽到對方傳真機的傳真音時，就必須手動接收傳真來電。

同一電話線共用語音、傳真及電腦撥號數據機時，請按下列步驟設定傳真。

與電腦 DSL/ADSL 數據機共用語音／傳真

電腦配備 DSL/ADSL 數據機時請參考下列步驟。

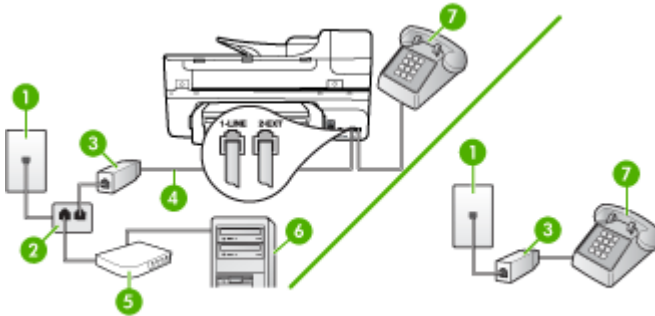

1	市話插座
2	並列分歧器
3	DSL/ADSL 過濾器
4	裝置隨附的電話線
5	DSL/ADSL 數據機
6	電腦
7	電話

附註 您必須購買並列式分歧器。並列式分歧器前方有一個 RJ-11 埠，後方有兩個 RJ-11 埠。請勿使用雙線路電話分歧器、序列式分歧器或前方有兩個 RJ-11 埠而後方有一個插口的並列式分歧器。



設定裝置與電腦 DSL/ADSL 數據機共用

1. 請從 DSL 提供者取得 DSL 過濾器。

附註 住家／辦公室共用同一 DSL 服務號碼的電話，必須另裝 DSL 過濾器，否則通話中將會出現噪音。

2. 使用裝置隨附的電話線，將一端連接至 DSL 過濾器，然後將另一端連接至裝置背面貼有 1-LINE 標籤的連接埠。

附註 使用非隨附的電話線將裝置連上 DSL 過濾器時，收發傳真可能會有問題。因為此一特殊的電話線與住家或辦公室常用的電話線不同。

3. 對並列式電話系統，請將裝置背面標示為 2-EXT 連接埠的白色插頭取下，再將電話連上此連接埠。
4. 將 DSL 過濾器連上並列式分歧器。
5. 將 DSL 數據機連上並列式分歧器。
6. 將並列式分歧器插入市話接口。
7. 執行傳真測試。

電話鈴響時，裝置會按「接聽鈴聲次數」設定中的鈴響次數自動接聽。隨後發出傳真接收音至對方的傳真機，並接收傳真。

方式 I：有答錄機的語音／傳真線路共用

用同一個電話號碼接收語音和傳真來電，且在電話線上連接答錄機接聽語音來電時，則請按本節所述來設定裝置。

圖 8-9 裝置的背視圖

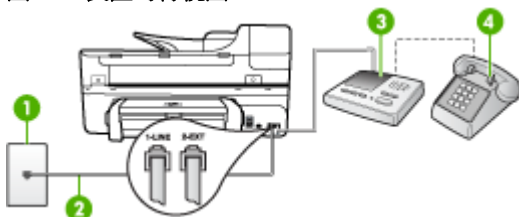

1	市話插座
2	將裝置隨附的電話線連上裝置背面的 1-LINE 連接埠
3	答錄機
4	電話（選用）

設定裝置於有答錄機的共用語音／傳真線路

1. 取出裝置背面 2-EXT 標示之連接埠中的插頭。
2. 將答錄機自市話接口拔下，改插入裝置背面標示為 2-EXT 的連接埠。

附註 未直接將答錄機連接至裝置時，對方傳真機所傳來的傳真音可能會錄在答錄機上，以致無法使用裝置來接收傳真。

3. 將裝置隨附的電話線，一端插入市話插座，另一端插入裝置背面標示如 1-LINE 的連接埠。

附註 使用非隨附的電話線將裝置連上市話時，收發傳真可能會有問題。因為此一特殊的電話線與您住家或辦公室使用的電話線不同。

4. (選用) 若答錄機沒有內建的電話，爲了方便您可以將電話連接到答錄機背後的「OUT」連接埠。

 **附註** 答錄機無法連上外接電話時，請另購買並列式分歧器（亦名耦合器），將答錄機和電話連上裝置。您可用標準電話線來連接這些設備。

5. 開啓**自動接聽**設定。
6. 將答錄機設爲在發出少數幾聲鈴聲之後接聽。
7. 將裝置的「**接聽鈴聲次數**」設定變更改爲裝置支援的鈴聲次數上限。（鈴聲次數上限視國家／地區而異。）
8. 執行傳真測試。

電話鈴響時，答錄機會在設定的響鈴次數後接聽，並播放預先錄好的問候語。裝置會在此時監控「收聽」傳真號音。偵測到傳真號音時，裝置會發出傳真接收號音並開始接收傳真；沒有偵測到傳真號音時，裝置停止監控線路同時答錄機開始錄訊息。

方式 J：與電腦數據機及答錄機共用的語音／傳真線路

如果您使用同一個電話號碼接收一般語音來電和傳真來電，且在此電話線上連接電腦數據機和答錄機，則請依本節中的說明來設定 HP 裝置。

 **附註** 由於電腦撥號數據機與 HP 裝置共享電話線，因此無法同時使用數據機和裝置。例如，在使用電腦撥號數據機傳送電子郵件或上網時，就無法使用 HP 裝置發送傳真。

- [與電腦撥號數據機和答錄機共用語音／傳真線路](#)
- [與電腦 DSL/ADSL 數據機和答錄機共用語音／傳真線路](#)

與電腦撥號數據機和答錄機共用語音／傳真線路

有兩種設定 HP 裝置與電腦的方式，依電腦的電話連接埠數目而定。開始之前，請檢查電腦有一個還是兩個電話連接埠。

- 如果您的電腦只有一個電話連接埠，您必須購買並列式分歧器，如下所示。（並列式分歧器前方有一個 RJ-11 埠，後方有兩個 RJ-11 埠。請勿使用雙線路電話分歧器、序列式分歧器或前方有兩個 RJ-11 埠而後方有一個插口的並列式分歧器。）

圖 8-10 並列式分歧器的範例



- 若您的電腦有一個電話連接埠，請依下列方式設定您的 HP 裝置。

圖 8-11 裝置的背視圖

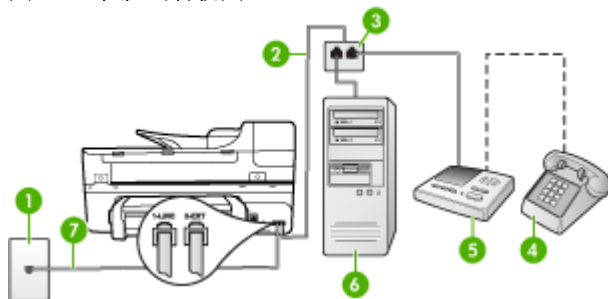

1	市話插座
2	將裝置隨附的電話線插入並列式分歧器
3	並列分歧器
4	電話（選用）
5	答錄機
6	有數據機的電腦
7	用裝置隨附的電話線連上 1-LINE 連接埠

與配備一個電話連接埠之電腦一樣的設定裝置於同一條電話線上。

1. 從 HP 裝置背面標示為 2-EXT 的連接埠中拔下白色插頭。
2. 找到電腦背面（電腦撥接數據機）連上市話插座的電話線。將電話線自市話插座拔下，改插入裝置背面標示為 2-EXT 的連接埠。
3. 將答錄機自市話插座拔下，改插入裝置背面標示為 2-EXT 的連接埠。

附註 如果您未直接將答錄機連接至裝置，傳送方傳真機傳來的傳真音可能會錄在答錄機上，而您可能也無法使用裝置接收傳真。

4. 使用 HP 裝置包裝盒中隨附的電話線，將一端連接至牆上電話插座，另一端連接至 HP 裝置背面標示為 1-LINE 的連接埠。

附註 使用非隨附的電話線將裝置連上市話時，收發傳真可能會有問題。因為此一特殊的電話線與您住家或辦公室使用的電話線不同。

5. （選用）若答錄機沒有內建的電話，為了方便您可以將電話連接到答錄機背後的「OUT」連接埠。

附註 答錄機無法連上外接電話時，請另購買並列式分歧器（亦名耦合器），將答錄機和電話連上裝置。您可用標準電話線來連接這些設備。

- 請關閉自動將傳真接收至電腦的數據機軟體設定。

 **附註** 請關閉數據機軟體的自動傳真接收設定，否則裝置將無法接收傳真。

- 開啓**自動接聽**設定。
- 將答錄機設為在發出少數幾聲鈴聲之後接聽。
- 將 HP 裝置的「**接聽鈴聲次數**」設定變更為 HP 裝置所支援的最多鈴聲數。（最多鈴聲數依國家／地區而異。）
- 執行傳真測試。

 **附註** 電腦配備兩個電話連接埠時，就無須採用並列式分歧器。請將答錄機插入電腦背面的 OUT 連接埠。

電話鈴響時，答錄機會在設定的響鈴次數後接聽，並播放預先錄好的問候語。裝置會在此時監控「收聽」傳真號音。偵測到傳真號音時，裝置會發出傳真接收號音並開始接收傳真；沒有偵測到傳真號音時，裝置停止監控線路同時答錄機開始錄訊息。

與電腦 DSL/ADSL 數據機和答錄機共用語音／傳真線路

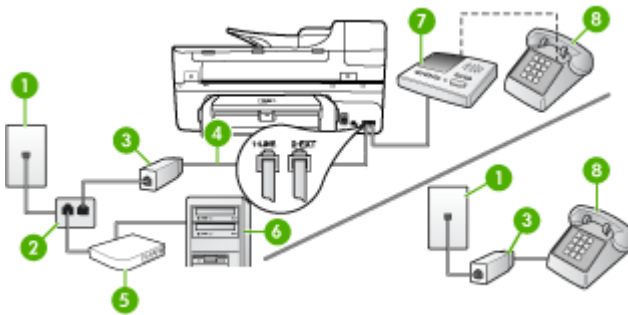

1	市話插座
2	並列分歧器
3	DSL/ADSL 過濾器
4	將裝置隨附的電話線插入裝置背面的1-LINE連接埠
5	DSL/ADSL 數據機
6	電腦
7	答錄機
8	電話（選用）

附註 您必須購買並列式分歧器。並列式分歧器前方有一個 RJ-11 埠，後方有兩個 RJ-11 埠。請勿使用雙線路電話分歧器、序列式分歧器或前方有兩個 RJ-11 埠而後方有一個插口的並列式分歧器。



設定裝置與電腦 DSL/ADSL 數據機共用

1. 請從 DSL/ADSL 提供者取得 DSL/ADSL 過濾器。

附註 住家／辦公室共用同一 DSL/ADSL 服務號碼的電話，必須另裝 DSL/ADSL 過濾器，否則通話中將會出現噪音。

2. 使用裝置隨附的電話線，一端連上 DSL/ADSL 過濾器，另一端連上裝置背面貼有 1-LINE 標籤的連接埠。

附註 使用非隨附的電話線將裝置連上 DSL/ADSL 過濾器時，收發傳真可能會有問題。因為此一特殊的電話線與您住家或辦公室使用的電話線不同。

3. 將 DSL/ADSL 過濾器連上分歧器。

4. 將答錄機自市話接口拔下，改插入裝置背面標示為 2-EXT 的連接埠。

附註 未直接將答錄機連接至裝置時，對方傳真機所傳來的傳真音可能會錄在答錄機上，以致無法使用裝置來接收傳真。

5. 將 DSL 數據機連上並列式分歧器。

6. 將並列式分歧器插入市話接口。

7. 將答錄機設為在發出少數幾聲鈴聲之後接聽。

8. 將裝置的「**接聽鈴聲次數**」設定，變更為裝置支援的鈴聲次數上限。

附註 (鈴聲次數上限視國家/地區而異。)

9. 執行傳真測試。

電話鈴響時，答錄機會在您設定的鈴響次數後接聽來電，並開始播放問候語。裝置會在此時監控「收聽」傳真號音。偵測到傳真號音時，裝置會發出傳真接收號音並開始接收傳真；沒有偵測到傳真號音時，裝置停止監控線路同時答錄機開始錄訊息。

同一電話線共用語音、傳真及電腦 DSL 數據機時，請按下列步驟設定傳真。

方式 K：具電腦撥接數據機及語音信箱的共用語音／傳真線路

用同一個電話號碼接收語音和傳真來電，且在同一條電話線連接電腦撥號數據機和電話公司提供的語音信箱服務時，請按本節所述來設定裝置。

附註 傳真通話與語音信箱服務使用同一個電話號碼上時，將無法自動接收傳真。您只能手動接收傳真；亦即必須親自接聽傳真來電。若要改為自動接收傳真，請向電話公司申請區別鈴聲服務或傳真專用線路。

由於電腦撥號數據機與裝置共用電話線路，所以無法同時使用數據機和裝置。例如，在使用電腦撥號數據機傳送電子郵件或上網時，就無法使用裝置傳真。設定裝置與電腦共用的方式，按電腦的電話連接埠數目分為兩種。開始之前，請檢查電腦有一個或兩個電話連接埠。

- 電腦只有一個電話連接埠時，請另購如下所示（亦名耦合器）的並列式分歧器。（並列式分歧器前端有一個 RJ-11 連接埠，後端則有兩個 RJ-11 連接埠，請勿使用雙線路電話分歧器、序列分歧器或前端有兩個 RJ-11 連接埠後端有一個接頭的並列式分歧器。）

圖 8-12 並列式分歧器的範例



- 電腦有兩個電話連接埠時，請按下述設定裝置。

圖 8-13 裝置的背視圖

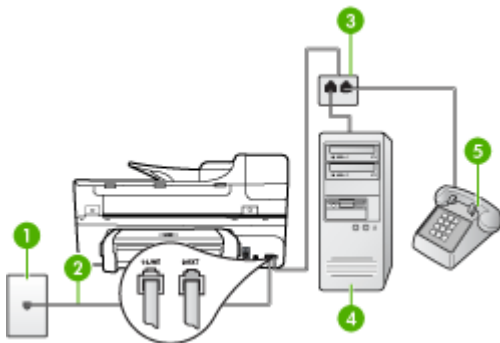

1	市話插座
2	用裝置隨附的電話線連上 1-LINE 連接埠
3	並列分歧器
4	有數據機的電腦
5	電話

與有兩個電話連接埠之電腦一樣的設定裝置於同一條電話線上。

1. 取出裝置背面 2-EXT 標示之連接埠中的插頭。
2. 找到電腦背面（電腦撥接數據機）連上市話插座的電話線。將電話線自市話插座拔下，改插入裝置背面標示為 2-EXT 的連接埠。

3. 將電話連接至電腦撥號數據機背面的「OUT」連接埠。
4. 將裝置隨附的電話線，一端插入市話插座，另一端插入裝置背面標示如1-LINE的連接埠。

 **附註** 使用非隨附的電話線將裝置連上市話時，收發傳真可能會有問題。因為此一特殊的電話線與您住家或辦公室使用的電話線不同。

5. 請關閉自動將傳真接收至電腦的數據機軟體設定。

 **附註** 請關閉數據機軟體的自動傳真接收設定，否則裝置將無法接收傳真。

6. 關閉**自動接聽**設定。

7. 執行傳真測試。

您必須能夠親自接聽傳真來電，否則裝置將無法收傳真。

序列型傳真設定

有關裝置在序列型電話系統的傳真功能設定資訊，請參閱當地國家／地區的傳真配置網站。

奧地利	www.hp.com/at/faxconfig
德國	www.hp.com/de/faxconfig
瑞士（法語區）	www.hp.com/ch/fr/faxconfig
瑞士（德語區）	www.hp.com/ch/de/faxconfig
英國	www.hp.com/uk/faxconfig
芬蘭	www.hp.fi/faxconfig
丹麥	www.hp.dk/faxconfig
瑞典	www.hp.se/faxconfig
挪威	www.hp.no/faxconfig
荷蘭	www.hp.nl/faxconfig
比利時（荷語區）	www.hp.be/nl/faxconfig
比利時（法語區）	www.hp.be/fr/faxconfig
葡萄牙	www.hp.pt/faxconfig
西班牙	www.hp.es/faxconfig
法國	www.hp.com/fr/faxconfig
愛爾蘭	www.hp.com/ie/faxconfig
義大利	www.hp.com/it/faxconfig

配置裝置 (Windows)

 **附註** 執行安裝程式前，請先在電腦系統上安裝 Microsoft IE 6.0 (或後續版本)。

您需有管理員權限才能在 Windows 2000、Windows XP、或 Windows Vista 上安裝印表機驅動程式。

設定裝置時，HP 建議於安裝完成後再將裝置連上電腦，此一安裝方式最容易。已先連結纜線時，請參閱[安裝軟體前線連結裝置](#)。

本節主題如下：

- [直接連結](#)
- [網路連結](#)

直接連結

您可用 USB 纜線將裝置直接連上電腦。

 **附註** 安裝裝置軟體並將裝置連上 Windows 電腦後，無須再安裝裝置軟體，即可將別的裝置以 USB 纜線連上同一電腦。

設定裝置時，HP 建議於安裝完成後再將裝置連上電腦，此一安裝方式最容易。已先連結纜線時，請參閱[安裝軟體前線連結裝置](#)。

本節主題如下：

- [連結裝置前安裝軟體的方法 \(建議採用\)](#)
- [安裝軟體前線連結裝置](#)
- [在本機共享的網路上共享裝置](#)

連結裝置前安裝軟體的方法 (建議採用)

若要安裝軟體

1. 關閉所有在執行中的應用程式。
 2. 將 Starter CD 光碟片插入光碟機。光碟功能表會自動執行。光碟功能表若未自動啟動，按兩下 Starter CD 上的「設定」圖示。
 3. 點選光碟功能表中的「安裝」，按線上提示進行。
 4. 按提示，將裝置開機並用 USB 纜線連上電腦。「找到新硬體」精靈即顯示出來，並在印表機資料夾新增裝置圖示。
-

 **附註** 您可於稍後要使用裝置時才插入 USB 纜線。

您亦可用名為「本機共用網路」的簡易型網路連結，與別的電腦共用裝置，如需詳細資訊，請參閱〈[在本機共享的網路上共享裝置](#)〉。

安裝軟體前線連結裝置

安裝軟體前若已將裝置連上電腦，「找到新硬體」精靈會顯示出來。

 **附註** 裝置若已開機，安裝程式進行中請勿將裝置關機或斷開裝置的纜線，如果這樣做的話，安裝程式會無法完成。

連結裝置

1. 在顯示搜尋裝置驅動程式方法的「找到新硬體」對話方塊中，選擇進階選項，再點選「下一步」。

 **附註** 切勿讓「找到新硬體」精靈自動搜尋印表機驅動程式。

2. 選取指定驅動程式位址的核選方塊，然後確定將其他的核選方塊都清除。
3. 將 Starter CD 光碟片插入光碟機。光碟功能表啟動時，請關閉光碟功能表。
4. 瀏覽尋找 Starter CD 光碟片的根目錄（例如是 D），然後按「確定」。
5. 點選「下一步」，按線上說明進行。
6. 按一下「完成」以關閉「找到新硬體」精靈。精靈會自動啟動安裝程式（可能需要一會兒）。
7. 完成安裝程序。

 **附註** 您亦可用名為「本機共用網路」的簡易型網路連結，與別的電腦共用裝置，如需詳細資訊，請參閱〈[在本機共享的網路上共享裝置](#)〉。

在本機共享的網路上共享裝置

在本機共用網路中，裝置直接連上稱作伺服器之選定電腦的 USB 連接埠，並被稱作用戶端電腦的使用者共用。

 **附註** 共用直接連結的裝置時，請以執行最新作業系統的電腦為伺服器。例如，有一台執行 Windows XP 的電腦，及一台執行較舊版本 Windows 作業系統的電腦時，請以執行 Windows XP 的電腦為伺服器。

只在小群組中或用量不大時使用此組態。大量使用者列印到裝置連結的電腦時，該一電腦速度會減緩。

共用限於列印功能，掃描及複印功能不共用。

共享裝置的方法

1. 按「開始」、「設定」，然後按一下「印表機」，或是按「印表機和傳真」。
- 或 -
點選「開始」，點選「控制台」，再按兩下「印表機」。
2. 右擊裝置圖示，點選「內容」，再點選「共用」選項標籤。

3. 點選共用裝置選項，並指定共用名稱。
4. 與執行不同版本 Windows 的電腦共用裝置時，您可點選「其他驅動程式」，安裝用戶端電腦所需的驅動程式。安裝前，請先將 Starter CD 插入光碟機。

網路連結

裝置若有網路功能，即可直接連上網路在網路環境中共用。此種連結讓您自網路上任一台電腦，經內建 Web 伺服器管理裝置。

 **附註** 執行安裝程式前，請先在電腦系統上安裝 Microsoft IE 6.0 (或後續版本)。

按所用的網路種類選擇安裝選項：

- **主/從式網路：**對有專門當作列印伺服器電腦的網路，請在伺服器上安裝裝置軟體，再安裝裝置軟體於用戶端電腦。詳細的說明請參閱[在網路上安裝裝置](#)及[在用戶端電腦安裝裝置軟體](#)。本方式不會共享置的全部功能。用戶端電腦只能從裝置列印。
- **P2P 網路：**對沒有專用之列印伺服器電腦的網路（P2P 網路），請將軟體安裝於各個要使用本裝置的電腦上，詳細的說明請參閱[在網路上安裝裝置](#)。

此外，您也可用 Windows 的「新增印表機」精靈，將網路印表機連上這兩種網路，詳細的說明請參閱[用新增印表機的方式安裝印表機驅動程式](#)。

本節主題如下：

- [在網路上安裝裝置](#)
- [在用戶端電腦安裝裝置軟體](#)
- [用新增印表機的方式安裝印表機驅動程式](#)

在網路上安裝裝置

請按下列步驟，在下列網路環境安裝裝置軟體：

對沒有專用列印伺服器電腦的網路（P2P 網路）

1. 將裝置網路連接埠的保護蓋取下，並將裝置連上網路。
2. 將 Starter CD 插入光碟機。光碟功能表即自動開始。光碟功能表若未自動啟動，請瀏覽到電腦的光碟機，按兩下 **Setup.exe**。
3. 點選光碟功能表中的「安裝」後，再按線上提示進行。
4. 在「連結類型」畫面，選擇「有線網路/無線」，再點選「下一步」。
5. 按線上提示完成安裝步驟。

 **附註** 與 Windows 用戶端電腦共用裝置的方式，請參閱[在用戶端電腦安裝裝置軟體](#)及[在本機共享的網路上共享裝置](#)。

在用戶端電腦安裝裝置軟體

在列印伺服器電腦上安裝印表機驅動程式後，即可分享列印功能。使用網路裝置的個別 Windows 使用者，必須在各自的（用戶端）電腦安裝軟體。

用戶端電腦可按下列方式連結裝置：

- 在 [印表機] 資料夾中，按兩下「新增印表機」圖示，並按提示進行網路安裝，詳細的說明請參閱[用新增印表機的方式安裝印表機驅動程式](#)。
- 在網路上瀏覽並將裝置拖曳至印表機資料夾。
- 自網路的 INF 檔案新增裝置並安裝軟體。INF 檔案儲存於 Starter CD 的根目錄。

用新增印表機的方式安裝印表機驅動程式

1. 按一下「開始」，指向「設定」，然後按「印表機」或「印表機和傳真」。
- 或 -
點選「開始」，點選「控制台」，再按兩下「印表機」。
2. 按兩下「新增印表機」，再點選「下一步」。
3. 選擇「網路印表機」或「網路印表機伺服器」。
4. 點選「下一步」。
5. 執行下列步驟：
輸入網路路徑或共用裝置名稱，再點選「下一步」。出現選擇裝置型號提示時，點選「從磁片安裝」。
點選「下一步」，再在共用印表機清單中搜尋所要的裝置。
6. 點選「下一步」，並按線上說明完成安裝。

配置裝置 (Mac OS)

您可用 USB 纜線在單一 Macintosh 電腦使用裝置，或在網路上與其他使用者共用裝置。

本節主題如下：

- [安裝網路連結或直接連結的軟體](#)
- [共用裝置於本機共用網路](#)

安裝網路連結或直接連結的軟體

安裝直接連接下的軟體

1. 用 USB 纜線將裝置連上電腦。
2. 將 Starter CD 插入光碟機。按兩下桌面上的光碟圖示，再按兩下設定圖示，您亦可自行進入 Starter CD 上的安裝程式資料夾。

3. 點選「安裝軟體」，按線上說明進行。
4. 視需要與其他 Macintosh 使用者共用裝置。
 - **直接連結：**與其他 Macintosh 電腦使用者共用裝置。詳細的說明請參閱 [共用裝置於本機共用網路](#)。
 - **網路連結：**要在網路上使用裝置的個別 Macintosh 電腦，必須在電腦上安裝裝置軟體。

安裝網路連結下的軟體

1. 將裝置網路連接埠的保護蓋取下，並將裝置連上網路。
2. 將 Starter CD 光碟片插入光碟機。CD 功能表會自動啟動。光碟功能表若未自動啟動，請按兩下桌面上的光碟圖示。
3. 點選光碟功能表中的「安裝」後，再按線上提示進行。
4. 在「連結類型」畫面，選擇「有線網路/無線」，再點選「下一步」。
5. 按線上提示完成安裝步驟。

共用裝置於本機共用網路

直接連結裝置時，您仍可用「印表機共用」型簡易網路與別的電腦共用裝置。只在小群組中或用量不大時使用「印表機共用」。大量使用者列印到裝置連結的電腦時，該一電腦速度會減緩。

在 Mac OS 環境中共用裝置時的基本條件如下：

- Macintosh 電腦必須使用 TCP/IP 協定進行網路通訊，且必須有 IP 位址，（AppleTalk 不受支援。）
- 被共用的裝置必須連結在主機 Macintosh 電腦的內建 USB 埠上。
- 使用共用裝置的主機及用戶端 Macintosh 電腦，必須安裝所被共用裝置的驅動程式或 PPD。（請執行安裝程式來安裝裝置共用軟體和相關的說明檔案。）

有關 USB 裝置共用的進一步資訊，請參考 Apple 網站 (www.apple.com) 上的支援資訊，或電腦上的 Apple Macintosh Help 檔案。

 **附註** Mac OS 10.3 及後續版本才支援「印表機共用」。

在 Mac OS 電腦上共用裝置

1. 在連上印表機的各主機及用戶 Macintosh 電腦，開啓印表機共用。請按所用的 OS 版本執行下列步驟：
 - **Mac OS 10.3**：開啓「系統喜好」，點選「列印及傳真」，核選「與別的電腦共用裝置」旁的方塊。
 - **Mac OS 10.4**：開啓「系統喜好」，點選「列印及傳真」，點選「共用」選項標籤，核選「與別的電腦共用裝置」旁的方塊，選擇要共用的印表機。
2. 從網路上其他 Macintosh 電腦（用戶）列印時，請執行下列步驟：
 - a. 點選「檔案」，在要列印的文件中選擇「版面設定」。
 - b. 在「格式」旁的下拉功能表中，選擇「共用的印表機」後選擇裝置。
 - c. 選擇「紙張尺寸」，點選「OK」。
 - d. 在文件中，點選「檔案」，再選擇「列印」。
 - e. 在「印表機」旁的下拉功能表中，選擇「共用的印表機」後選擇裝置。
 - f. 按需要進行其他設定後，點選「列印」。

設定裝置的無線通訊

請用下列方式設定裝置的無線通訊：

設定方式	基礎架構無線通訊	點對點無線通訊*
USB 電纜 詳細的說明，請參閱 在無線網路 (Mac OS) 上設定裝置 或 用安裝程式 (Windows) 設定無線通訊 。	✓	✓
裝置控制面板	✓	✓

* 請用 Starter CD 上的無線連結公用程式設定點對點網路。

 **附註** 如有任何問題，請參考[解決無線問題](#)。

裝置進行無線連結前，至少需先自 Starter CD 執行一次安裝程式並新增無線連結。

切勿將裝置以網路線連上網路。

傳送裝置必須內建 802.11 功能，或安裝 802.11 無線卡。

裝置及使用裝置的電腦均需位於同一網段。

安裝裝置軟體前，請先找好網路的設定值。相關資訊請洽系統管理員，或執行下列作業：

- 請先用配置公用程式，為網路的 WAP 或電腦的網路卡，取得網路名稱或 SSID 以及通訊模式（架構模式或點對點模式）。
- 找出網路所用的 WEP 等加密類別。
- 找出無線裝置的安全密碼或密鑰。

本節主題如下：

- [802.11 無線網路設定說明](#)
- [用無線設定精靈在裝置控制面板上設定無線通訊](#)
- [用安裝程式 \(Windows\) 設定無線通訊](#)
- [在無線網路 \(Mac OS\) 上設定裝置](#)
- [關閉無線通訊](#)
- [減少無線網路干擾的原則](#)
- [確保無線網路安全的原則](#)

802.11 無線網路設定說明

網路名稱 (SSID)

裝置預設搜尋 hpsetup 無線網路名稱或 SSID。但您網路的 SSID 可能不同。

通訊模式

通訊模式有兩種：

- **點對點模式：**在點對點模式網路上，裝置會設定為點對點通訊模式，並與無線裝置不經 WAP 直接通訊。
分佈式網路上的各裝置必須符合下列條件：
 - 802.11 相容
 - 設定為使用點對點通訊模式
 - 具相同的網路名稱 (SSID)
 - 位於同一網段及通道
 - 具相同的 802.11 安全設定
- **架構模式 (建議採用)：**在架構網路上裝置會設定為架構通訊模式，且與網路上的有線或無線裝置經 WAP 通訊。在小型網路上，WAP 的作用與路由器或閘道器相同。

安全設定

 **附註** 裝置可用的設定，請參閱[網路配置頁的說明](#)。

有關無線安全的詳細資料，請瀏覽 www.weca.net/opensection/pdf/whitepaper_wi-fi_security4-29-03.pdf 中的說明。

-
- **網路認證：**裝置的出廠預設值為 開啓，亦即無須認證或加密。其他可能的設定值為：OpenThenShared、Shared、及 WPA-PSK 三種。
WPA 對目前及未來的 Wi-Fi 網路，可提高無線數據保護及連線控制。WPA 已將 802.11 標準原有之安全機制 WEP，的各已知缺點列入考慮。

WPA2 是第二代的 WPA 安全機制；WPA2 能為企業及個人 Wi-Fi 使用者，提供只有授權用戶才能連上無線網路的高水準保護。

- **資料加密：**
 - WEP 對以無線電波在無線裝置間收發的資料加密，以提供保密安全。在已啓動 WEP 之網路上的裝置，會用 WEP 密鑰將數據加密。對使用 WEP 機制的網路，請先查明網路所用的 WEP 密鑰。
 - WPA 使用 TKIP 加密，並併同當今可用之標準 EAP 類型採用 802.1X 認證。
 - WPA2 提供新型的 AES 加密機制。AES 是以反 CCM 定義，並支援 IBSS，以實現在點對點模式下作業之用戶電腦間的安全。

用無線設定精靈在裝置控制面板上設定無線通訊

無線設定精靈提供簡易的方式，來設定和管理裝置的無線連結。

 **附註** 使用本方式前，須先將無線網路設定好且正常運作。

1. 設定裝置硬體（請參閱裝置隨附的準備開始手冊或簡明設定書）。
2. 按裝置控制面板上的**設定**鈕。
3. 按方向鈕指向「**網路**」，再按「**OK**」。
4. 按方向鈕指向「**精靈**」，再按「**OK**」。
5. 按顯示幕提示完成設定步驟。

用安裝程式 (Windows) 設定無線通訊

使用本方式前，須先將無線網路設定好且正常運作。

1. 設定裝置硬體（請參閱設定簡易說明）。
2. 取下裝置的網路連接埠護蓋。
3. 結束電腦系統上任何執行中的應用程式。
4. 將 Starter CD 插入光碟機。光碟功能表即自動執行。光碟功能表若未自動啓動，按兩下 Starter CD 上的設定圖示。
5. 點選光碟功能表中的「**安裝**」，按線上提示進行。
6. 在「**連結類型**」畫面，選擇「**無線**」，再點選「**下一步**」。

 **附註** 搜尋不到裝置時，您可暫時改用網路線與裝置通訊，以配置其無線設定。

無法建立無線通訊時，請完成下列步驟暫時將裝置連上電腦網路。

- a. 用 USB 纜線將裝置暫時連上網路。
- b. 按線上提示進行，並按提示斷開網路線。
7. 在「**選擇網路名稱 (SSID)**」螢幕，點選「**選擇偵測到的網路名稱 (SSID)**」以選擇無線網路，或點選「**指定無線網路**」以輸入網路名稱。

8. 選擇輸入網路名稱時，請於裝置控制面板完成輸入後，按**完成**。

 **附註** 所輸入的 SSID 找不到時，系統會提示您輸入安全資訊。網路未使用加密功能時，設定程式會先驗證 SSID 後才繼續進行。

9. 裝置若無法連上指定的網路名稱，請按提示用鍵盤提供適當的 WEP 密鑰或 WPA 密語，再按「**完成**」。

 **附註** 完成後務必斷開 USB 纜線。

在無線網路 (Mac OS) 上設定裝置

1. 設定裝置硬體 (請參閱設定簡易說明)。
2. 請先將 AirPort 卡安裝於電腦上。
3. 結束電腦系統上任何執行中的應用程式。
4. 自公用程式資料夾開啓「AirPort 設定精靈」。請參閱 AirPort 文件中有關設定無線網路的詳細說明。
5. 對點對點網路，點選功能表上的**AirPort**圖示，選擇「點對點網路」下的 hpsetup。對無線網路，點選**AirPort**圖示，再點選**其他**，加入網路。
6. 將 Starter CD 插入光碟機。光碟功能表即自動執行。光碟功能表若未自動啓動，按兩下 Starter CD 上的設定圖示。
7. 點選光碟功能表中的「安裝軟體」，按線上提示進行。
8. 從「連結類型」螢幕，選擇無線網路選項，點選「**完成**」。
9. 按照自動開始執行之「網路印表機設定公用程式」的線上提示，安裝印表機驅動程式。

關閉無線通訊

- **裝置控制面板**：按**設定**，選擇「**網路功能表**」，選擇「**無線**」，然後選擇「**開啓**」或「**關閉**」。
- 按裝置前方的無線鈕。

減少無線網路干擾的原則

下列技巧有助於降低無線網路干擾的可能性：

- 請將無線裝置遠離檔案櫃等大型金屬物件，及微波爐和無線電話等其他電磁裝置，這類物件都會干擾無線信號。
- 請將無線裝置遠離大型石材結構及其他建物，這類建物會吸收無線電波減弱信號強度。
- 對固定網路，請將 WAP 置於與網路上其他無線裝置無實體阻礙的中間位置。
- 請將網路上的各無線裝置互相置於有效範圍內。

確保無線網路安全的原則

本節主題如下：

- [將硬體位址加入 WAP](#)
- [其他手冊](#)

將硬體位址加入 WAP

MAC 過濾是一種安全機制，一個 WAP 於其中配置了一組，可經 WAP 連上網路之裝置的亦稱「硬體位址」的 MAC 位址。

要連上網路之裝置的硬體位址不在 WAP 中時，將無法連上網路。

WAP 過濾 MAC 位址時，裝置的 MAC 位址必須加入 WAP 的許可 MAC 位址清單。

1. 列印網路配置頁，網路配置頁的詳細說明，請參閱[網路配置頁的說明](#)。
2. 啟動 WAP 的配置公用程式，再將裝置的硬體位址加入 WAP 的許可 MAC 位址清單中。

其他手冊

確保無線網路安全的原則如下：

- 密碼至少應有 20 個隨機字元，WPA 密碼的長度可達 63 個字元。
- 盡量避免任何常用的字或詞、連續且好猜的文數字（如全部為 1）、以及和個人相關的資料，當作密碼。盡量使用大小寫字母及數字組成的隨機字串，系統許可時，最好插入標點符號等特殊字元。
- 定期改變密碼。
- 修改廠商所提供，供管理員連結 AP 或無線路由器的預設密碼，某些路由器也讓您修改管理員名稱。
- 將 AP 或路由器置於房間中央，避免靠近窗戶附近。
- 可能的話，請關閉無線管理連結。這樣，要進行配置修改時，必須以有線 Ethernet 連結才能連上路由器。
- 可能的話，請關閉路由器的網際網路無線管理連結。您可用遠端桌面加密，連結在路由器後方的電腦，並經網際網路從本地電腦進行配置修改。
- 為防無意間連上別人的無線網路，請關閉自動連結非喜好網路的設定，本設定在 Windows XP 預設為關閉。

移除安裝和重新安裝軟體

安裝未完成，或在軟體安裝畫面提示出現之前，就將 USB 纜線插入電腦時，就可能需要移除安裝後再重新安裝軟體。請不要只刪除電腦上的裝置應用程式檔案。移除安裝時，務必使用裝置隨附之安裝軟體所提供的移除安裝公用程式。

Windows 電腦有 3 種移除安裝的方式；Macintosh 系統只有一種方式。

自 Windows 電腦移除安裝，方法 1

1. 斷開電腦與裝置的連結。軟體重新安裝完成之前請勿連上電腦。
2. 按**電源**鈕關閉裝置。
3. 在 Windows 工作列上，點選「開始」，選擇「程式集」或「所有程式」，選擇「HP」，選擇「Officejet J6400 系列」，再點選「解除安裝」。
4. 按照畫面上的指示操作。
5. 如果詢問您是否要移除共用的檔案，請按一下「否」。
如果這些檔案被刪除，其他使用這些檔案的程式可能將無法正常執行。
6. 重新啟動電腦。
7. 將 Starter CD 插入電腦的光碟機，按線上說明及[連結裝置前安裝軟體的方法 \(建議採用\)](#)的說明，重新安裝軟體。
8. 重新安裝軟體後，將裝置連上電腦。
9. 按**電源**鈕開啓裝置。
連接並開啓裝置後，全部的「即插即用」事件可能要花幾分鐘的時間才能完成。
10. 按照畫面上的指示操作。

軟體安裝完成後，「HP Digital Imaging Monitor」圖示會出現在 Windows 系統工作列中。

Windows 電腦移除安裝，方式 2

 **附註** Windows 的開始功能表未出現「移除安裝」選項時，請使用此方式。

1. 在 Windows 的工作列，點選「開始」，選擇「設定」，選擇「控制台」，再點選「新增/移除程式」。
- 或 -
點選「開始」，點選「控制台」，再按兩下「程式及功能」。
2. 選擇「HP Officejet Pro All-in-One 系列」，再點選「變更/移除」或「移除安裝/變更」。
按照畫面上的指示操作。
3. 斷開電腦與裝置的連結。
4. 重新啟動電腦。

 **附註** 重新啟動電腦前請先斷開電腦與裝置的連結。重新安裝軟體後，才將裝置連上電腦。

5. 將 Starter CD 插入電腦的光碟機，然後啟動安裝程式。
6. 按線上說明進行，並請參閱〈[連結裝置前安裝軟體的方法 \(建議採用\)](#)〉。

Windows 電腦移除安裝，方式 3

 **附註** Windows 的開始功能表未出現「移除安裝」選項時，請使用此方式。

1. 將 Starter CD 插入電腦的光碟機，然後啓動安裝程式。
2. 斷開電腦與裝置的連結。
3. 選取「解除安裝」，再依據畫面指示操作。
4. 重新啓動電腦。

 **附註** 重新啓動電腦前請先斷開電腦與裝置的連結。重新安裝軟體後，才將裝置連上電腦。

5. 再次啓動裝置的安裝程式。
6. 選擇「安裝」。
7. 按線上說明進行，並請參閱〈[連結裝置前安裝軟體的方法 \(建議採用\)](#)〉。

在 Macintosh 電腦進行移除安裝

1. 啓動「HP 裝置管理員」。
2. 點選「資訊及設定」。
3. 從下拉功能表選擇「移除安裝 HP AiO 軟體」。
按照畫面上的指示操作。
4. 軟體移除安裝後，請將電腦重新開機。
5. 將 Starter CD 插入電腦的光碟機，重新安裝軟體。
6. 在桌面上，開啓光碟，然後連按兩下「HP All-in-One Installer」。
7. 按線上說明進行，並請參閱〈[安裝網路連結或直接連結的軟體](#)〉。

9 維護及疑難排解

本節主題如下：

- [使用列印墨匣](#)
- [清潔裝置](#)
- [一般疑難排解技巧及資源](#)
- [解決列印問題](#)
- [列印品質欠佳且出現非預期的列印結果](#)
- [解決送紙問題](#)
- [解決影印問題](#)
- [解決掃描問題](#)
- [解決傳真問題](#)
- [解決網路問題](#)
- [解決無線問題](#)
- [解決相片（記憶卡）問題](#)
- [疑難排解安裝問題](#)
- [清除夾紙](#)

使用列印墨匣

本節主題如下：

- [支援的列印墨匣](#)
- [處理列印墨匣](#)
- [更換列印墨匣](#)
- [校正列印墨匣](#)
- [清潔列印墨匣](#)
- [清潔列印墨匣的接點](#)
- [清潔墨水噴嘴周圍的區域](#)
- [存放列印耗材](#)

支援的列印墨匣

列印墨水匣的供應會根據國家/地區而有所不同。列印墨水匣可能會有不同的尺寸。

列印墨匣編號可見於下列位置：

- 被取代之列印匣座的標籤。
- 「Windows」：有雙向通訊時，點選「工具箱」，點選「估計的墨水匣存量」選項標籤，翻閱顯示「墨水匣詳細資料」鈕，再點選「墨水匣詳細資料」。
- **Mac OS**：從 **HP 印表機公用程式**，點選「資訊及支援」區的「耗材資訊」，再點選「零售耗材資訊」。

處理列印墨匣

在更換或清潔列印墨匣之前，您需要知道零件名稱及列印墨匣的處理方式。

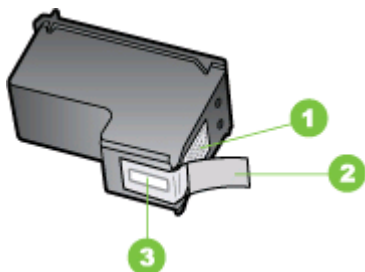

1	銅色接點
2	粉紅色拉啓式標籤膠帶（安裝前必須先移除）
3	膠帶底下的墨水噴嘴

握住列印墨匣的黑色塑膠把手，讓標籤位於上方。請勿觸摸銅色接點或墨水噴嘴。



附註 小心握住列印墨匣。掉落或震動墨匣可能會導致暫時性列印問題，甚至永久損壞。

更換列印墨匣

當墨水存量很低時，請遵循下列指示。

附註 當列印墨匣的墨水存量不足時，顯示器上會出現訊息。您也可以使用印表機工具箱 (Windows) 或 HP 印表機公用程式 (Mac OS) 來檢查墨水存量。

附註 墨匣中的墨水在列印程序中有多種不同的用途，包括準備裝置及墨匣進行列印前的初始化作業。此外，墨匣使用後也會有些墨水殘留。如需詳細資訊，請瀏覽 www.hp.com/go/inkusage。

墨水存量警告及指示燈，是純供計劃用的估計值。出現墨水存量偏低的警告訊息時，請先備妥列印墨匣備品，以免發生無墨匣可用的延遲。除非列印品質極為惡劣，否則無需要更換列印墨匣。

若要訂購裝置的列印墨匣，請至 www.hpshopping.com。如果出現提示，請選擇您所在的國家／地區，依照提示選擇產品，然後按一下頁面上其中一個購物連結。

更換列印墨匣

1. 請先將裝置開機。

△ **注意** 裝置關機中打開列印墨匣護蓋時，裝置不會鬆開墨匣。取出列印墨匣前，列印墨匣須先歸回定位，否則可能損壞裝置。

2. 打開列印墨匣門。
列印墨匣會移至裝置的最右側。

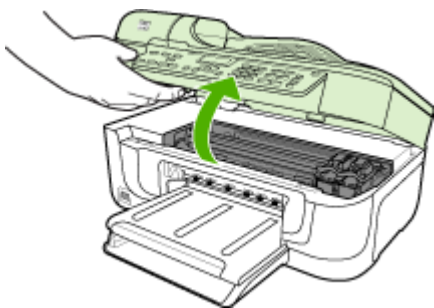

3. 待列印滑動架停止不動而且不再發出聲音，再輕輕壓下列印墨匣將它鬆開。
如要更換三色列印墨匣，請取出左邊插槽中的列印墨匣。

更換黑色、相片或灰階相片列印墨匣時，請取出右邊插槽中的列印墨匣。

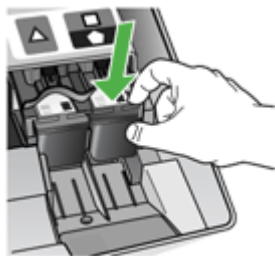

4. 將列印墨匣由插槽中向您自己的方向拉出。
5. 要取出黑色列印墨匣以安裝相片或灰階相片列印墨匣時，請將黑色列印墨匣放入列印墨匣護套或氣密式塑膠容器。
6. 從包裝中拿出新列印墨匣，然後拉粉紅色的標籤輕輕的移除膠帶；請注意只能接觸黑色塑膠的部份。

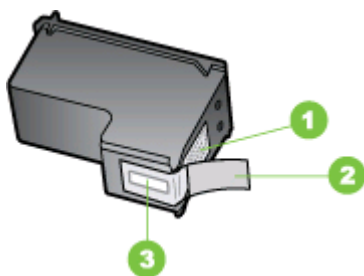

1	銅色接點
2	粉紅色拉啓式標籤膠帶 (安裝前必須先移除)
3	膠帶底下的墨水噴嘴

△ **注意** 切勿觸摸銅色接點或墨水噴嘴。亦請勿重貼列印墨匣膠帶。否則會引起堵塞、噴墨不順和電路接觸不良。



- 將列印墨匣有 HP 標章的面朝上握住，插入空的列印墨匣插槽。將列印墨匣向下壓直到定位。
如果安裝的是三色列印墨匣，請將它滑入左邊插槽。
安裝黑色、相片或灰階相片列印墨匣時，請將墨匣插入正確的插槽。

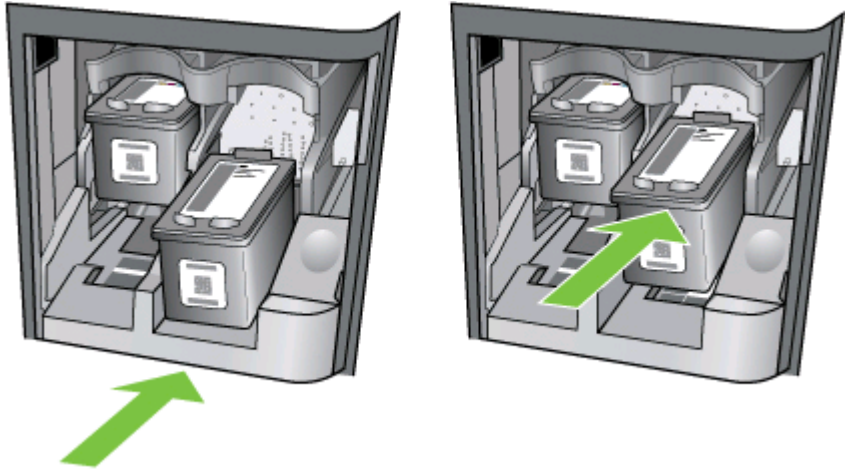

- 關上列印墨匣門。
安裝新列印墨匣後，裝置會列印墨匣校準頁面。
- 按提示在進紙匣中裝入普通白紙，按**OK**。
- 裝置會列印測試頁、校正印字頭、並校準印表機。請回收或丟棄該頁面。
成功或失敗的訊息即會出現。

 **附註** 如果在校正印表機時，於進紙匣中載入彩色紙張，則校正作業會失敗。請在進紙匣中裝入普通白紙，然後再校正一次。

- 按「**OK**」以繼續。

校正列印墨匣

每次安裝或更換列印墨匣時，HP All-in-One 會顯示校正列印墨匣的提示。您也可以隨時從裝置控制面板，或用隨裝置同時安裝的軟體來校正列印墨匣。校正列印墨匣可以確保高品質的輸出。

 **附註** 如果取下後要重新安裝相同的列印墨匣，則裝置將不會提示您校正列印墨匣。裝置會記住列印墨匣的校正值，所以您不需要重新校正列印墨匣。

按提示從裝置控制面板校正列印墨匣

1. 確定進紙匣中已放入未使用過的 Letter 或 A4 普通白紙，然後按 **OK**。
2. 裝置會列印測試頁並校正印表機。請回收或丟棄該頁面。

 **附註** 如果在校正列印墨匣時於進紙匣中放入彩色紙張，則校正作業會失敗。請在進紙匣中放入未使用過的普通白紙，然後再校正一次。

如果校正再次失敗，可能是感應器或列印墨匣損壞。請聯絡 HP 支援。請至 www.hp.com/support。如果出現提示，請選擇您所在的國家／地區，然後按「聯絡 HP」取得技術支援之資訊。

隨時從裝置控制面板校正列印墨匣

1. 將未使用過的 Letter、A4 或 Legal 普通白紙放入進紙匣中。
2. 按設定。
3. 選擇「工具」後，選擇「校正列印墨水匣」。
4. 裝置會列印測試頁並校正印表機。請回收或丟棄該頁面。

若要從 HP Photosmart 軟體校正列印墨匣 (Windows)

1. 將未使用過的 Letter、A4 或 Legal 普通白紙放入進紙匣中。
2. 在 HP 解決方案中心中，按一下「設定」，指向「列印設定」，然後按一下「印表機工具箱」。

 **附註** 您也可以從「列印屬性」對話方塊中開啓「印表機工具箱」。在「列印屬性」對話方塊中，按一下「服務」標籤，然後按一下「維護此裝置」。

即出現「印表機工具箱」。

3. 按一下「裝置服務」標籤。
4. 按一下「校正列印墨匣」。
裝置會列印測試頁並校正印表機。請回收或丟棄該頁面。

若要從 HP Photosmart Studio 軟體校正列印墨匣 (Mac OS)

1. 將未使用過的 Letter、A4 或 Legal 普通白紙放入進紙匣中。
2. **HP 印表機公用程式 (Mac OS)**：開啓 HP 印表機公用程式。如需詳細說明，請參閱 [HP 印表機公用程式 \(Mac OS\)](#)。按一下「校正」，然後按照螢幕上的指示進行。

清潔列印墨匣

任何色線中出現條紋或白線或色彩混濁時，請使用本功能。除非必要，請勿清潔列印墨匣，否則徒然浪費墨水並縮短噴嘴壽命。

從裝置控制面板清潔列印墨匣

1. 將未使用過的 Letter、A4 或 Legal 普通白紙放入進紙匣中。
2. 按**設定**。
3. 按**6**，然後按**1**。

即選擇「**工具**」，然後選擇「**清潔列印墨匣**」。

裝置即進行列印，您可以回收或丟棄這一頁。

如果在清潔列印墨匣之後，影印或列印品質仍然很差，請先嘗試清潔列印墨匣的接點，如果這樣沒有作用，再更換有問題的列印墨匣。

若要從 HP Photosmart 軟體 清潔列印墨匣

1. 將未使用過的 Letter、A4 或 Legal 普通白紙放入進紙匣中。
2. 在 HP 解決方案中心中，按一下「**設定**」，指向「**列印設定**」，然後按一下「**印表機工具箱**」。

 **附註** 您也可以從「**列印屬性**」對話方塊中開啓「**印表機工具箱**」。在「**列印屬性**」對話方塊中，按一下「**服務**」標籤，然後按一下「**維護此裝置**」。

即出現「**印表機工具箱**」。

3. 按一下「**裝置服務**」標籤。
4. 按一下「**清潔列印墨匣**」。
5. 請依提示進行操作，直到您滿意輸出的品質為止，然後按一下「**完成**」。
如果在清潔列印墨匣之後，影印或列印品質仍然很差，請先嘗試清潔列印墨匣的接點，如果這樣沒有作用，再更換有問題的列印墨匣。

HP 印表機公用程式 (Mac OS)

1. 開啓 HP 印表機公用程式。如需詳細說明，請參閱 [HP 印表機公用程式 \(Mac OS\)](#)。
2. 按一下「**清潔**」，然後按照螢幕上的指示進行。

清潔列印墨匣的接點

如果在清潔或校正過列印墨匣之後，顯示器上仍然出現訊息提示您檢查列印墨匣，請清潔列印墨匣上的接點。

在清潔列印墨匣接點之前，請先取出列印墨匣，並確認列印墨匣接點沒有被任何東西蓋住，然後重新安裝列印墨匣。如果還是出現訊息提示您檢查列印墨匣，請清潔列印墨匣的接點。

確定已備妥下列材料：

- 乾棉花棒、沒有棉屑的布料或任何不會鬆開或是掉纖維的柔軟材質。

 **提示** 咖啡的濾布沒有棉屑，相當適合用來清潔列印墨匣。

- 蒸餾水、過濾水或瓶裝水（自來水中可能含有會損壞列印墨匣的雜質）。

 **注意** 請勿使用滾筒清潔裝置或酒精來清潔列印墨匣接頭。因為這些東西會損壞列印墨匣或 HP All-in-One。

清潔列印墨匣的接點

1. 開啓裝置的電源，並打開列印墨匣門。
列印滑動架移至裝置的最右側。
2. 等待列印滑動架停止不動而且不再發出聲音，然後拔下裝置背面的電源線。

 **附註** 視拔掉 HP All-in-One 電源插頭的時間多而定，可能會清除掉日期和時間。稍後當您重新插回電源線後，可能需要重設日期和時間。

3. 輕輕按下列印墨匣將它鬆開，然後再由插槽中拉出。
4. 檢查列印墨匣接點，看看有無墨水與灰塵堆積。
5. 將棉花棒或沒有棉屑的布料浸入蒸餾水中，取出並擠掉多餘的水份。
6. 由兩側握住列印墨匣。
7. 只需清潔銅色接頭。等待 10 分鐘左右，讓列印墨匣晾乾。

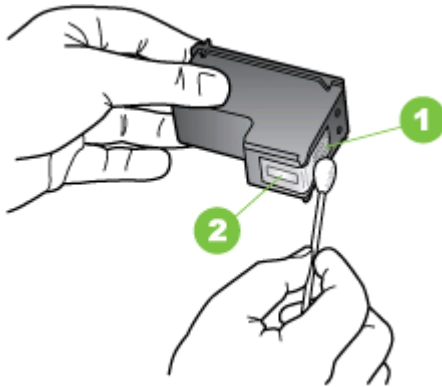

1	銅色接點
2	墨水噴嘴（請勿清潔）

8. 將列印墨匣滑回插槽。將列印墨匣往前推直到卡至定位。
9. 如果有需要，請對其他墨匣重複同樣步驟。
10. 輕輕關上列印墨匣門，並將電源線插回裝置的背面。

清潔墨水噴嘴周圍的區域

在有灰塵的環境中使用裝置時，裝置內可能會累積小量的堆積物。這些雜物可能是灰塵、頭髮、地毯的絨毛或織物纖維。當堆積物累積在列印墨匣時，便會造成列印頁面上的條紋及墨點。您可以按照這裡所描述的方式清潔墨水噴嘴周圍的區域，便可以修正墨水條紋的問題。

 **附註** 已用裝置控制面板或與 HP All-in-One 一起安裝的軟體清潔列印墨匣後，如仍看到列印頁面上有條紋和污跡時，才清潔墨水噴嘴周圍。

確定已備妥下列材料：

- 乾棉花棒、沒有棉屑的布料或任何不會鬆開或是掉纖維的柔軟材質。

 **提示** 咖啡的濾布沒有棉屑，相當適合用來清潔列印墨匣。

- 蒸餾水、過濾水或瓶裝水（自來水中可能含有會損壞列印墨匣的雜質）。

 **注意** 請勿觸摸銅色接點或墨水噴嘴。觸摸這些零件會導致噴嘴阻塞、不噴墨水和電路連接不良。

清潔墨水噴嘴周圍的區域

1. 開啓裝置的電源，並打開列印墨匣門。
列印滑動架移至裝置的最右側。
2. 等待列印滑動架停止不動而且不再發出聲音，然後拔下裝置背面的電源線。

 **附註** 視拔掉 HP All-in-One 電源插頭的時間多久而定，可能會清除掉日期和時間。稍後當您重新插回電源線後，可能需要重設日期和時間。

3. 輕輕按下列印墨匣將它鬆開，然後再由插槽中拉出。

 **附註** 請勿同時取出兩個列印墨匣。一次只取出一個列印墨匣進行清潔工作。請勿將列印墨匣放在裝置外超過 30 分鐘。

4. 將列印墨匣放置在紙張上，並將墨水噴嘴朝上。
5. 以蒸餾水稍微沾濕棉花棒。

6. 用棉花棒清潔墨水噴嘴區域的表面和邊緣，如下所示。

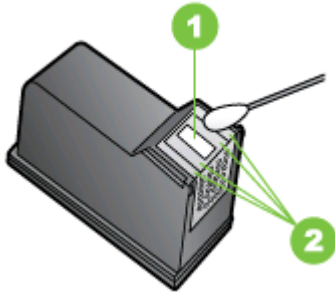

1	噴嘴金屬板（請勿清潔）
2	墨水噴嘴區域的表面和邊緣

△ **注意** 請勿清潔噴嘴金屬板。

7. 將列印墨匣滑回插槽。將列印墨匣往前推直到卡至定位。
8. 如果有需要，請對其他墨匣重複同樣步驟。
9. 輕輕關上列印墨匣門，並將電源線插回裝置的背面。

存放列印耗材

列印墨水匣護套可用來保護列印墨水匣，預防不使用時裡面的墨水乾燥揮發。每當您從裝置中取下列印墨水匣以便日後使用，記得將它放入護套中。例如，您需要取下黑色列印墨水匣，以裝入相片列印墨水匣與彩色列印墨水匣來列印高品質的相片影像，這時請將取下的黑色列印墨水匣存放到護套中。

📖 **附註** 如果您手上沒有列印墨水匣護套，請向 **HP** 支援中心訂購。如需詳細資訊，請參閱〈[支援及保固](#)〉。您也可以使用氣密式的容器，例如塑膠保存盒。當您存放列印墨水匣時，記得不要讓噴嘴接觸到任何東西。

將列印墨水匣插入列印墨水匣護套中

- ▲ 將列印墨水匣以些微角度放入列印墨水匣護套中，並推入到穩固的定位。

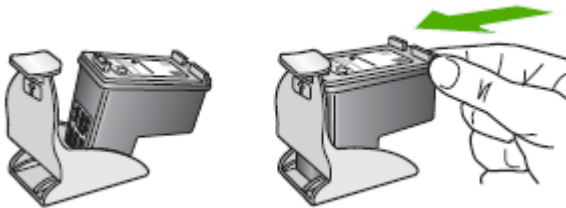

從列印墨水匣護套中取出列印墨水匣

- ▲ 按下列印墨水匣護套上方以釋放列印墨水匣，然後將列印墨水匣小心移出列印墨水匣護套。

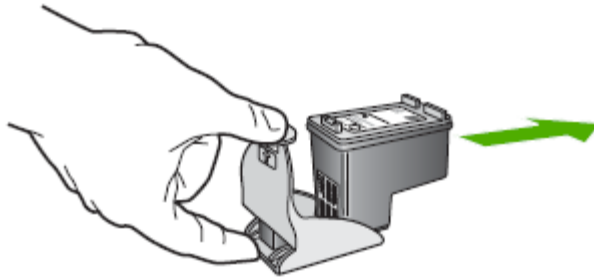

清潔裝置

本節說明使裝置保持最佳運作狀況的方法。請按需要執行下列維護程序。

掃瞄器平台、掃瞄器蓋襯、或掃瞄器內框上的灰塵或污物，會減緩速度、降低掃瞄品質、並影響按紙張大小調整複印件尺寸等特殊功能的準確性。

本節主題如下：

- [清潔掃瞄器平板玻璃](#)
- [清潔外部](#)
- [清潔自動文件進紙器](#)

清潔掃瞄器平板玻璃

清潔掃瞄器平板玻璃

1. 將裝置關機。
2. 打開掃瞄器護蓋。

3. 用噴過中性玻璃清潔液的軟質無織布清潔玻璃。用乾的軟質無織布將玻璃擦乾。



△ **注意** 限用玻璃清潔液清潔掃描器平板玻璃。切勿使用含研磨劑、丙酮、四氯化碳的清潔液，以免損傷掃描器平板玻璃。切勿使用異丙醇以免在玻璃上留下條紋。

注意 切勿將清潔液直接噴在玻璃面上，以免因清液過多，流到玻璃下方損壞掃描器本身。

4. 蓋好掃描器護蓋，將裝置開機。

清潔外部

🔍 **附註** 清潔裝置前，請先關閉電源並自電源插座取出插頭。

用軟而濕的無織軟布，擦掉裝置外殼上的灰塵和污垢。裝置外部無須清潔。切勿讓任何液體流到裝置內部及控制面板。

清潔自動文件進紙器

如果自動文件進紙器一次送入好幾頁紙，或是不送入普通紙，您可以手動清潔滾筒和分隔墊。掀開自動文件進紙器的蓋板，進入自動文件進紙器內部的送紙組件區域，清潔滾筒或分隔墊以後，再關蓋板。

清潔滾筒或分隔墊

1. 取出文件進紙匣中的所有原稿。
2. 掀開自動文件進紙器蓋板 (1)。
這樣即可輕鬆進入滾筒 (2) 和分隔墊 (3) 區域，如下所示。

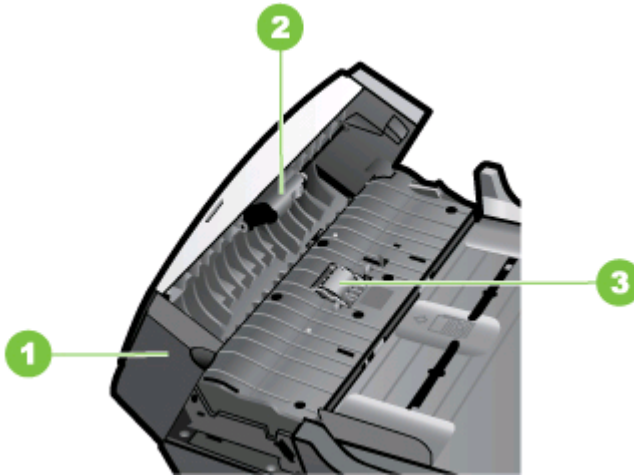

1	自動文件進紙器蓋板
2	滾筒
3	分隔墊

3. 使用蒸餾水輕輕沾溼乾淨且沒有棉屑的布料，然後取出並擠掉多餘的水份。
4. 使用溼布擦去滾筒或分隔墊上的碎紙。

 **附註** 如果使用蒸餾水無法洗掉殘留物，請嘗試使用酒精擦拭。

5. 關上自動文件進紙器的蓋板。

清潔自動文件進紙器內的玻璃條

1. 關閉 HP All-in-One，然後拔掉電源線插頭。

附註 視拔掉 HP All-in-One 電源插頭的時間多久而定，可能會清除掉日期和時間。稍後當您重新插回電源線後，可能需要重設日期和時間。

2. 如同要在玻璃板上放置原稿般，抬起蓋板。

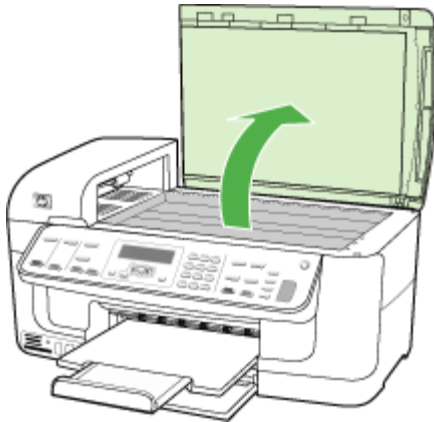

3. 打開自動文件進紙器的蓋板。

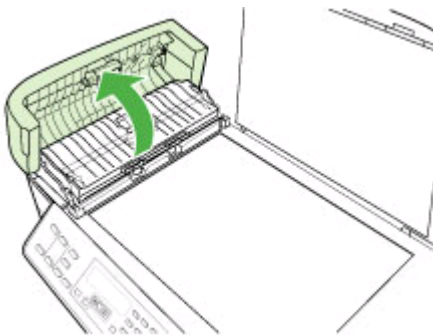

4. 抬起自動文件進紙器機件。

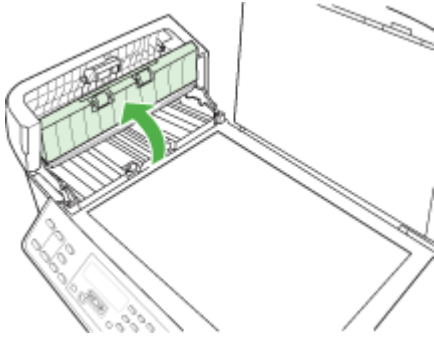

自動文件進紙器下方有玻璃條。

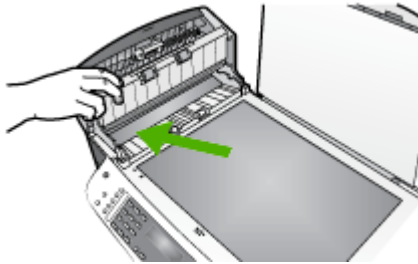

5. 用柔軟的布料或海棉稍微沾一些非刺激性的玻璃清潔液清潔玻璃條。

△ 注意 不要在玻璃板上使用具有腐蝕性、丙酮、苯、或四氯化碳等物質，否則會損壞玻璃板。不要把液體直接傾倒或噴灑在玻璃板上。液體可能會滲到玻璃板下面，並對裝置造成損害。

6. 放下自動文件進紙器機件，然後蓋上自動文件進紙器蓋板。
7. 蓋上蓋板。
8. 插上電源線插頭，再開啓 HP All-in-One。

一般疑難排解技巧及資源

開始處理列印問題時，請採取下列步驟：

- 有關卡紙的說明，請參閱[清除夾紙](#)。
- 有關紙張歪扭或夾紙等饋紙問題，請參閱[解決送紙問題](#)。
- 電源指示燈亮起，並且不閃爍。列印墨匣安裝後裝置首次開機時，裝置需耗時約 12 分鐘進行初始化。
- 檢查電源線及其他纜線是否正常，且是否妥善的插入裝置。請檢查裝置是否妥善插入有電的 AC 插座且已開機。裝置的電源規格，請參閱[電氣規格](#)。

- 檢查耗材是否均已妥善裝入進紙匣且裝置中無卡紙。
- 各包裝膠帶及保利龍均應移除。
- 設定裝置為使用中或預設印表機。對 Windows 系統，請於印表機資料夾將其設定為預設。對 Mac OS 系統，請在印表機設定公用程式將其設定為預設。詳細的說明，請參閱電腦的使用手冊。
- 對 Windows 系統的電腦，請檢查有無點選「暫停列印」選項。
- 執行列印工作時，沒有太多其他作業在執行中。再次嘗試執行工作前，請關閉不用的程式，或是重新啟動電腦。

疑難排解主題

- [解決列印問題](#)
- [列印品質欠佳且出現非預期的列印結果](#)
- [解決送紙問題](#)
- [解決影印問題](#)
- [解決掃描問題](#)
- [解決傳真問題](#)
- [解決網路問題](#)
- [解決無線問題](#)
- [解決相片（記憶卡）問題](#)
- [疑難排解安裝問題](#)

解決列印問題

本節主題如下：

- [裝置無預期關機](#)
- [控制面板顯示幕出現錯誤訊息](#)
- [裝置無回應（沒有任何列印）](#)
- [裝置經過長時間後才列印](#)
- [印出空白頁或不完整的頁](#)
- [列印文件的某些部份消失或錯誤](#)
- [文字或圖形位置錯誤](#)
- [裝置列印半頁後，就送出紙張](#)

裝置無預期關機

檢查電源和電源連接

請檢查裝置是否妥善插入有電的 AC 插座，裝置的電源規格，請參閱〈[電氣規格](#)〉。

控制面板顯示幕出現錯誤訊息

發生無法復原的錯誤

拔掉電源線及 USB 纜線等各纜線，等 20 秒，再重連各纜線。問題持續發生時，請瀏覽 HP 網站 (www.hp.com/support) 上最新的疑難排解、或產品修復及更新資訊。

裝置無回應（沒有任何列印）

有列印工作堵在列印佇列中

開啓列印佇列、取消所有文件，然後重新啓動電腦。嘗試在電腦重新啓動後列印。請參閱作業系統的「說明」系統以取得更多資訊。

檢查裝置設定

詳細的說明，請參閱[一般疑難排解技巧及資源](#)。

檢查裝置軟體安裝

列印中裝置若關機，電腦顯示幕上會出現警示訊息，否則裝置軟體可能未正確安裝。請將裝置軟體完全移除安裝後再重新安裝，來解決此一問題，詳細的說明，請參閱[移除安裝和重新安裝軟體](#)。

檢查纜線的連結

- 請將網路/USB 線兩端插入定位。
- 裝置已連上網路上時，請檢查下列事項：
 - 請檢查裝置背面的 Link 指示燈，
 - 切勿以電話線來連結裝置。

檢查電腦上安裝的任何個人防火牆軟體

個人防火牆軟體是用來防護電腦入侵的安全程式，但也可能阻擋電腦及裝置之間的通訊。與裝置的通訊如有問題，請暫時關閉個人防火牆軟體。問題仍繼續出現時，個人防火牆就不是問題的起因。請將防火牆重新啓動。

裝置經過長時間後才列印

檢查系統組態與資源

請確認電腦滿足裝置的最低系統要求，詳細的說明，請參閱[系統需求](#)。

檢查裝置軟體設定

當列印品質設定為「最佳」或「最大 dpi」時，印表機的列印速度會變慢。若要加快列印速度，請於裝置驅動程式中改選其他列印設定，如需詳細資訊，請參閱〈[變更列印設定](#)〉。

印出空白頁或不完整的頁

清潔列印墨匣

完成列印墨匣清潔程序。如需詳細說明，請參閱[清潔列印墨匣](#)。

檢查媒體設定

- 請檢查印表機驅動程式中所選的列印品質設定與紙匣中的媒體是否相符。
- 請檢查印表機驅動程式所選的版面設定與紙匣中的媒體大小是否相符。

抽取一頁以上

有關進紙問題的詳細資訊，請參閱[解決送紙問題](#)。

檔案中有一頁空白

檢查檔案以確認沒有空白頁。

列印文件的某些部份消失或錯誤

檢查列印墨匣

確認有安裝正確的列印墨匣，而且列印墨匣中的墨水充足。如需詳細資訊，請參閱[管理裝置和支援的列印墨匣](#)。

檢查邊界設定

確認文件的邊界設定，未超過裝置的可列印範圍，詳細的說明，請參閱[設定最小邊界](#)。

檢查彩色列印設定

請確認未在列印驅動程式中選擇「灰階列印」選項。

檢查裝置位置及 USB 纜線的長度

USB 纜線等物件所產生的強電磁場，有時可能稍微扭曲列印出來的結果。請將裝置置於遠離強電磁場的位置。亦請避免使用長度超過 3 公尺 (9.8 英呎) 的 USB 纜線，使電磁場的影響降到最低。

文字或圖形位置錯誤

檢查媒體的裝入方式

確定紙材寬度和長度導板恰好靠在紙材的邊緣，並確定紙匣沒有裝太滿。如需詳細資訊，請參閱〈[載入印材](#)〉。

檢查紙材大小

- 如果文件大小超過所使用的紙材，則頁面內容可能會被截斷。
- 檢查印表機驅動程式中所選的印材尺寸，是否符合紙匣所載入的印材尺寸。

檢查邊界設定

文字或圖形在頁面邊緣被截斷時，請檢查文件的邊界設定是否超出裝置的可列印範圍，如需詳細資訊，請參閱〈[設定最小邊界](#)〉。

檢查頁面方向設定

確定應用程式中選擇的紙材大小和頁面方向，符合印表機驅動程式中的設定值。如需詳細資訊，請參閱〈[變更列印設定](#)〉。

檢查裝置位置及 USB 纜線的長度

USB 纜線等物件所產生的強電磁場，有時可能稍微扭曲列印出來的結果。請將裝置置於遠離強電磁場的位置。同時，建議您使用長度少於 3 公尺（9.8 英尺）的 USB 電纜，使這些電磁場的效果減到最小。

如果上面的解決方式不能解決您的問題，則問題的癥結可能是應用程式無法適當地解讀列印設定值。請參閱「付印後注意事項」中已知的軟體衝突說明、應用程式手冊、或洽請軟體廠商提供協助。

裝置列印半頁後，就送出紙張

檢查列印墨匣

確認已安裝正確的列印墨匣，並且列印墨匣的墨水仍充足。詳細的說明請參閱〈[管理裝置](#)〉及〈[使用列印墨匣](#)〉。

HP 不保證非 HP 列印墨匣的品質。

列印品質欠佳且出現非預期的列印結果

本節主題如下：

- [常見的列印品質欠佳問題](#)
- [印出亂碼](#)
- [墨水污漬](#)
- [文字或圖形印不完整](#)
- [印出的文件色彩暗淡](#)
- [彩色印成黑白](#)
- [印出錯誤的色彩](#)
- [印出的文件色彩褪色](#)
- [色彩未對齊](#)
- [文字或圖形漏印一條或一點](#)

常見的列印品質欠佳問題

檢查列印墨匣

確認已安裝正確的列印墨匣，並且列印墨匣的墨水仍充足。詳細的說明請參閱〈[管理裝置](#)〉及〈[使用列印墨匣](#)〉。

HP 不保證非 HP 列印墨匣的品質。

檢查紙張品質

紙張可能太潮濕或太粗糙。請確認所用的印材符合 HP 的規格，再列印一次。如需詳細資訊，請參閱〈[選擇印材](#)〉。

請檢查裝置中印材的類型

確定紙匣支援您所裝入的紙材類型。如需詳細資訊，請參閱〈[被支援之印材的規格](#)〉。

檢查裝置位置及 USB 纜線的長度

USB 纜線等物件所產生的強電磁場，有時可能稍微扭曲列印出來的結果。請將裝置置於遠離強電磁場的位置。同時，建議您使用長度少於 3 公尺（9.8 英尺）的 USB 電纜，使這些電磁場的效果減到最小。

校正列印墨水匣

校正列印墨水匣。如需詳細資訊，請參閱[校正列印墨匣](#)。

清潔列印墨水匣

列印墨匣可能需要清潔。詳細的說明，請參閱[清潔列印墨匣](#)。

印出亂碼

列印作業被中斷時，裝置可能無法識別該工作的其餘部分。

請取消目前的工作，等待裝置返回就緒狀態。如果裝置未返回就緒狀態，請取消所有工作繼續等待。裝置進入就緒狀態後，重送列印工作。如果電腦提示要重試列印作業，請按一下「取消」。

檢查電纜的連接

以 USB 纜線連結裝置及電腦時，問題可能出在纜線連結不良。

請確認纜線兩端確實插好。問題若仍持續發生，請關閉裝置，斷開裝置纜線，將裝置在未插入纜線時重新開機，刪除裝置緩衝中任何未印完的作業。如果「電源」指示燈亮起且不閃爍，請重新連接電纜線。

檢查文件檔案

文件檔案可能有損毀。如果從相同三應用程式能夠列印其他文件，請試著列印文件的備份副本（如果有的話）。

校正列印墨水匣

校正列印墨水匣。如需詳細資訊，請參閱[校正列印墨匣](#)。

墨水污漬

檢查列印設定

- 文件上如果印有大量的墨水，必須給充分的時間晾乾，然後才能觸碰印好的文件。對於投影片更是如此。在印表機驅動程式中，選擇「最佳」列印品質，增加墨水乾燥時間，並用印表機軟體的進階功能 (Windows) 或墨水功能 (Mac OS) 的墨水量設定，來減少墨水飽和度。但請注意，降低墨水飽和度可能會使列印輸出的品質有一點「褪色」。
- 具有濃厚及混合顏色的彩色文件在使用「最佳」列印品質時，可能會有皺紋或污跡。請改用「正常」等別的列印模式，減少墨水用量，或改用 HP 專為艷麗色彩列印所設計的高級紙張。如需詳細資訊，請參閱〈[變更列印設定](#)〉。

檢查紙材類型

某些類型的紙材無法良好地吸收墨水。對於這類印材，墨水乾得較慢且可能產生汗漬。如需詳細資訊，請參閱〈[選擇印材](#)〉。

檢查列印墨匣

確認已安裝正確的列印墨匣，並且列印墨匣的墨水仍充足。詳細的說明請參閱〈[管理裝置](#)〉及〈[使用列印墨匣](#)〉。

HP 不保證非 HP 列印墨匣的品質。

清潔列印墨水匣

列印墨匣可能需要清潔。詳細的說明，請參閱[清潔列印墨匣](#)。

文字或圖形印不完整

檢查紙材類型

有些印材類型不適用於本裝置，如需詳細資訊，請參閱〈[選擇印材](#)〉。

檢查列印墨匣

確認列印墨匣的墨水仍充足。如需詳細資訊，請參閱〈[使用列印墨匣](#)〉。

HP 不保證非 HP 列印墨匣的品質。

清潔列印墨水匣

列印墨匣可能需要清潔。詳細的說明，請參閱[清潔列印墨匣](#)。

印出的文件色彩暗淡

檢查列印模式

印表機驅動程式的「草稿」或「快速」模式，列印的速度較快但僅適用於於列印草稿。如果要取得較佳的效果，請選擇「一般」或「最佳」。如需詳細資訊，請參閱〈[變更列印設定](#)〉。

檢查紙張類型設定值

列印投影片或其他特殊印材時，請在列印驅動程式對話方塊中，選取適當的印材類型，如需詳細資訊，請參閱〈[列印於特殊及自訂尺寸印材](#)〉。

清潔列印墨水匣

列印墨匣可能需要清潔。詳細的說明，請參閱[清潔列印墨匣](#)。

檢查列印墨匣

確認已安裝正確的列印墨匣，並且列印墨匣的墨水仍充足。詳細的說明請參閱〈[管理裝置](#)〉及〈[使用列印墨匣](#)〉。

HP 不保證非 HP 列印墨匣的品質。

彩色印成黑白

檢查列印設定

確定沒有在印表機驅動程式中選定「灰階列印」。有關變更此設定的詳細資訊，請參閱〈[變更列印設定](#)〉。

印出錯誤的色彩

檢查列印設定

確定沒有在印表機驅動程式中選定「灰階列印」。有關變更此設定的詳細資訊，請參閱〈[變更列印設定](#)〉。

檢查列印墨匣

確認已安裝正確的列印墨匣，並且列印墨匣的墨水仍充足。詳細的說明請參閱〈[管理裝置](#)〉及〈[使用列印墨匣](#)〉。

HP 不保證非 HP 列印墨匣的品質。

清潔列印墨水匣

列印墨匣可能需要清潔。詳細的說明，請參閱[清潔列印墨匣](#)。

印出的文件色彩褪色

檢查列印墨匣

確認已安裝正確的列印墨匣，並且列印墨匣的墨水仍充足。詳細的說明請參閱〈[管理裝置](#)〉及〈[使用列印墨匣](#)〉。
HP 不保證非 HP 列印墨匣的品質。

檢查列印設定

確定沒有在印表機驅動程式中選定「灰階列印」。有關變更此設定的詳細資訊，請參閱〈[變更列印設定](#)〉。

檢查紙材類型

某些類型的紙材無法良好地吸收墨水。對於這類印材，墨水乾得較慢且可能產生汙漬。如需詳細資訊，請參閱〈[選擇印材](#)〉。

色彩未對齊

檢查列印墨匣

確認已安裝正確的列印墨匣，並且列印墨匣的墨水仍充足。詳細的說明請參閱〈[管理裝置](#)〉及〈[使用列印墨匣](#)〉。
HP 不保證非 HP 列印墨匣的品質。

檢查圖形位置

使用軟體的縮放或列印預覽功能，檢查頁面上圖形位置中的間隙。

校正列印墨水匣

校正列印墨水匣。如需詳細資訊，請參閱[校正列印墨匣](#)。

文字或圖形漏印一條或一點

檢查列印墨匣

確認列印墨匣的墨水仍充足。如需詳細資訊，請參閱〈[使用列印墨匣](#)〉。
HP 不保證非 HP 列印墨匣的品質。

解決送紙問題

印表機或紙匣不支援媒體

務請使用裝置及紙匣支援的印材，如需詳細資訊，請參閱〈[被支援之印材的規格](#)〉。

印材無法自紙匣夾起

- 檢查印材有無插入紙匣，如需詳細資訊，請參閱〈[載入印材](#)〉。載入前請先將壓緊的印材翻鬆。
- 印材導桿應調整到所裝入印材的標示位置。另外也請確定導軌適度地緊貼著紙疊。
- 確定紙匣中的紙材沒有捲曲的情形。向捲曲的反方向彎曲紙張以將其展平。
- 使用特殊印材時，請將進紙匣裝滿。特殊印材只能小量供應時，請用大小相同的其他紙張墊底，使紙匣填滿。（某些印材在紙匣完全裝滿時，比較容易被夾起。）
- 使用扉頁紙等偏厚的特殊印材時，請保持進紙匣在 1/4 到 3/4 滿的程度。必要時，請用大小相同的其他紙張墊底，使紙匣填滿程度在上述範圍內。

紙材沒有正確地出來

- 請確認出紙匣托板已拉開，否則列印出來的文件可能掉出裝置。

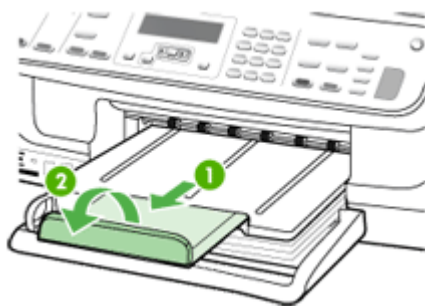

- 取出出紙匣中的過多媒體。紙匣可容納的紙張張數有限制。

紙張歪扭

- 印材裝入紙匣時務必貼齊印材導桿。如有必要，將紙匣拉出裝置，重新載入印材，並將紙張導桿貼緊印材邊緣。
- 請先將雙面列印單元安裝好。
- 切勿在裝置列印中將印材載入。

一次夾起多張印材

- 載入前請先將壓緊的印材翻鬆。
- 印材導桿應調整到所裝入印材的標示位置。另外也請確定導軌適度地緊貼著紙疊。
- 紙匣中切勿裝入過多的紙張。
- 使用偏薄特殊印材時，請將進紙匣裝滿。特殊印材只能小量供應時，請用大小相同的其他紙張墊底，使紙匣填滿。（某些印材在紙匣完全裝滿時，比較容易被夾起。）

- 使用扉頁紙等偏厚的特殊印材時，請保持進紙匣在 1/4 到 3/4 滿的程度。必要時，請用大小相同的其他紙張墊底，使紙匣填滿程度在上述範圍內。
- 請使用 HP 印材以獲得最佳的效能及效率。

解決影印問題

下列說明若仍無法解決問題，請參閱[支援及保固](#)中有關 HP 支援的資訊。

- [無影本送出裝置](#)
- [影本為空白](#)
- [文件未載入或顏色太淺](#)
- [尺寸被縮小](#)
- [影印品質欠佳](#)
- [影印缺點明顯](#)
- [裝置列印半頁後，就送出紙張](#)
- [出現錯誤訊息](#)

無影本送出裝置

- **檢查電源**
請檢查電源線已插入位於，且裝置已開機。
- **檢查裝置狀態**
 - 裝置可能正在處理另一作業，請檢查控制面板顯示幕有關作業狀態的資訊。等候進行中的作業完成。
 - 裝置發生夾紙。檢查夾紙。請參閱〈[清除夾紙](#)〉。
- **檢查紙匣**
請先載入印材。請參閱[載入印材](#)中的詳細資訊。

影本為空白

- **檢查印材**
採用的印材可能過於潮濕或粗糙，不符合 HP 的印材規範。請參閱[選擇印材](#)中的詳細資訊。
- **檢查設定**
對比設定可能太淡。用裝置控制面板的**影印**鈕，調整影本顏色濃淡。
- **檢查紙匣**
自 ADF 影印時，請檢查原稿是否正確放入。詳細的說明，請參閱[將原稿載入 ADF](#)。

文件未載入或顏色太淺

- **檢查印材**
採用的印材可能過於潮濕或粗糙，不符合 HP 的印材規範。請參閱[選擇印材](#)中的詳細資訊。
- **檢查設定**
「快速」品質設定（會產生草稿品質的影本）可能是產生空白頁或顏色太淺文件的原因。改為「正常」或「最佳」設定。
- **檢查原稿**
 - 影本的精確度和原稿的品質及大小有關。用「影印」功能表調整影本的亮度。如果原稿文件太淡，即使調整對比可能仍無法彌補。
 - 彩色的背景可能會造成前景上的影像融入背景中，或以不同層次灰階顯示背景的情形。

尺寸被縮小

- 縮小/放大或其他影印設定，可能已在裝置控制面板設定為縮小掃描的影像。檢查影印作業的設定是否為正常尺寸。
- HP 相片及影像軟體可能已設定為要縮小掃描的影像。請按需要改變這些設定。請參閱 HP 相片及影像軟體線上說明中的詳細資料。

影印品質欠佳

- **改善影印品質**
 - 使用品質良好的原稿。
 - 正確地載入印材。印材未正確載入時，可能歪曲，使影本產生模糊的影像。請參閱[選擇印材](#)中的詳細資訊。
 - 採用底紙來保護原稿。
- **檢查裝置**
 - 掃描器護蓋沒關好。
 - 掃描平台或內襯需要清潔。請參閱[清潔裝置](#)中的詳細資訊。
 - ADF 可能需要清潔。如需詳細資訊，請參閱[清潔裝置](#)。

影印缺點明顯

- **垂直或淡色條紋**
採用的印材可能過於潮濕或粗糙，不符合 HP 的印材規範。請參閱[選擇印材](#)中的詳細資訊。
- **太淺或太暗**
調整對比及影印品質設定。
- **不該有的線條**
掃描平台、內襯、或框架需要清潔。請參閱[清潔裝置](#)中的詳細資訊。
- **黑點或黑色條紋**
掃描器平台或蓋襯可能沾有墨水、膠水、修正液、或其它異物。請清潔裝置。請參閱[清潔裝置](#)中的詳細資訊。

- **影本被扭曲或歪斜**
 - 請檢查 ADF 進紙匣是否太滿。
 - 請將 ADF 寬度導桿貼緊媒體邊緣。
- **文字模糊**
 - 調整對比及影印品質設定。
 - 預設的增強設定可能不適用於本影印作業。請先檢查設定，並按需要改變增強文字或圖片的設定。如需詳細資訊，請參閱〈[變更影印設定](#)〉。
- **文或圖形不完整**
調整對比及影印品質設定。
- **大號粗體字看來有污漬（不平滑）**
預設的增強設定可能不適用於本影印作業。請先檢查設定，並按需要改變增強文字或圖片的設定。如需詳細資訊，請參閱〈[變更影印設定](#)〉。
- **水平粒或白色條紋出現於淡灰或中灰區域**
預設的增強設定可能不適用於本影印作業。請先檢查設定，並按需要改變增強文字或圖片的設定。如需詳細資訊，請參閱〈[變更影印設定](#)〉。

裝置列印半頁後，就送出紙張

檢查列印墨匣

確認已安裝正確的列印墨匣，並且列印墨匣的墨水仍充足。詳細的說明請參閱〈[管理裝置](#)〉及〈[使用列印墨匣](#)〉。

HP 不保證非 HP 列印墨匣的品質。

出現錯誤訊息

重新放入文件後再重新執行作業

按 **OK** 鈕，重新放入其餘的文件（最多 20 頁）於 ADF。詳細的說明，請參閱 [載入原始文件](#)。

解決掃瞄問題

下列說明若仍無法解決問題，請參閱[支援及保固](#)中有關 HP 支援的資訊。

 **附註** 自電腦啓動掃瞄作業時，請參閱軟體的說明進行疑難排解。

- [掃瞄器無動作](#)
- [掃瞄時間過長](#)
- [部份文件未掃瞄或文字未掃瞄](#)
- [文字無法編輯](#)
- [出現錯誤訊息](#)
- [掃瞄的影像品質欠佳](#)
- [掃瞄缺點明顯](#)

掃描器無動作

- **檢查原稿**

請將原稿妥善置於掃描器平台上。如需詳細資訊，請參閱〈[將原稿置於平板玻璃上](#)〉。

- **檢查裝置**

裝置可能正自省電模式恢復中，因此有一些遲滯的情形。等到裝置進入「就緒」狀態。

掃描時間過長

- **檢查設定**

- 解析度設定得太高時，掃描會花較長的時間並產生較大的檔案。要獲得良好的掃描或影印結果，請勿使用過高的解析度。降低解析度能提高掃描速度。

- 透過 TWAIN 取得影像時，可變更設定值對原稿做黑白掃描。請參閱 TWAIN 程式的線上說明。

- **檢查裝置狀態**

在掃描之前送出列印或影印作業，只要掃描器未被佔用即會開始掃描。但是因為列印和掃描共用記憶體，所以掃描可能會比較慢。

部份文件未掃描或文字未掃描

- **檢查原稿**

- 檢查原稿是否正確載入。如需詳細資訊，請參閱〈[載入原始文件](#)〉。

- 自 ADF 掃描文件時，請改自掃描器玻璃板直接掃描。詳細的說明請參閱[將原稿置於平板玻璃上](#)。

- 彩色的背景可能會使前景影像融入背景。請在掃描原稿文件前調整設定值，或在掃描後對影像做增強處理。

- **檢查設定**

- 請檢查輸入印材的尺寸是否至少和掃描原稿一樣大。

- 使用 HP 相片及影像軟體時，HP 相片及影像軟體的預設設定可能自動定為不適合您要執行之作業的設定。改變這些內容的資訊，請參閱 HP 相片及影像軟體線上說明。

文字無法編輯

- **檢查設定**
 - 檢查 OCR 軟體是否設定為編輯文字。
 - 掃描原稿時，請檢查是否選擇產生可編輯文字的文件類型。文字被歸類為圖形時，將無法轉為文字。
 - OCR 程式可能連結到一個無法執行 OCR 作業的文書處理程式。有關連結程式的詳細說明，請參閱產品軟體說明。
- **檢查原稿**
 - 對 OCR，原稿必須面朝上且頁首朝前放入 ADF。檢查原稿是否正確放入。詳細的說明請參閱[載入原始文件](#)。
 - OCR 程式可能無法識別過於緊密靠在一起的文字。例如，OCR 程式所轉換的文字中若有遺漏或錯誤合併的情形，則 **m** 可能會錯誤地變成 **n**。
 - OCR 程式轉換文字的精確性，和原稿的品質、尺寸、和結構、以及掃描品質，均有密切的關係。檢查原稿的影像品質是否良好。
 - 彩色背景可能會使前景影像過度融入背景。請在掃描原稿文件前調整設定值，或在掃描後對影像做增強處理。對原稿進行 OCR 作業時，原稿上的彩色文字即使能掃描也效果欠佳。

出現錯誤訊息

- 「無法啓動 TWAIN 來源」或「取得影像時發生錯誤」
 - 從數位相機或別的掃描器等其他裝置取得影像時，請檢查該一裝置是否符合 TWAIN 規格。與 TWAIN-不相容的裝置無法使用裝置軟體。
 - 檢查 USB 裝置纜線是否連上電腦背面正確的連結埠。
 - 檢查是否選擇了正確的 TWAIN 來源。在軟體中，選擇**檔案**功能表的**選擇掃描器**，來檢查 TWAIN 來源。
- 「重新放入文件後再重新執行作業」

按 **OK**，將其餘的文件（最多 50 頁）重新放入 ADF。如需詳細資訊，請參閱[載入原始文件](#)。

掃描的影像品質欠佳

原稿就是複製出來的照片或圖片

翻拍的照片（例如報章或雜誌上的照片），以極小的墨點來重現原來的照片，因此會大幅地降低品質。掃描、列印或顯示這類影像時，通常會出現明顯可見非預期的黑點。下面的建議無法解決問題時，則可能必須採用品質較好的原稿。

- 如果要消除花色，請縮小掃描影像的尺寸。
- 印出掃描的影像，看看品質是否會比較好。
- 請檢查解析度及色彩設定是否符合所要進行的掃描。
- 平台式掃描器會比 ADF 掃描的結果更好。

雙面原稿另一面上的文字或影像出現於掃描中

雙面原稿文件的紙張太薄或太透明時，背面的文字或影像會「隱現」於掃描的結果。

掃描的影像扭曲

原稿未正確放入。原稿放入 ADF 時，請使用媒體導板。詳細的說明請參閱[載入原始文件](#)。

掃描結果列印出來時影像品質會較佳。

顯示在螢幕上的影像，未必都能真實地反應出真正的掃描品質。

- 請調整電腦螢幕的設定值，使用更豐富的色彩或灰階層次。對 Windows 電腦，您通常可用控制台的顯示選項，進行相關調整。
- 調整解析度及色彩設定。

掃描的影像顯示污漬、線條、垂直白色條紋或其他缺點

- 掃描器平板玻璃上有污漬時，會影響掃描影像的品質。清潔的步驟，請參閱[清潔裝置](#)。
- 這些缺點可能是原件造成與掃描作業無關。

圖形看來與原件不同

圖形設定值可能不適合要執行的掃描作業類型。變更圖形設定值。

改善掃描品質

- 請使用玻璃板（而非 ADF）進行掃描。
- 使用高品質的原稿。
- 將印材放好。印材未妥善置於掃描器平台上時，可能扭曲造成模糊的影像。如需詳細資訊，請參閱〈[載入原始文件](#)〉。
- 按照掃描結果的使用目的，調整軟體設定。
- 採用底紙來保護原稿。
- 清潔掃描器平板玻璃 請參閱[清潔掃描器平板玻璃](#)中的詳細資訊。

掃描缺點明顯

空白頁

請將原稿放好。原件應以面朝下、左上角對準掃描器平板玻璃右下角的方向，置於平板玻璃上。

太淺或太暗

- 調整設定值。請使用正確的解析度及色彩設定。
- 原件影像可能太淺、或太深、或列印在有色紙張上。

不該有的線條

掃描器平板玻璃可能沾有墨水、膠水、修正液、或異物。清潔掃描器平板玻璃。請參閱[清潔裝置](#)中的詳細資訊。

黑點或黑色條紋

- 掃描器平台可能沾有墨水、膠水、修正液、或其它異物，亦可能髒污或刮傷。蓋襯可能髒污。請清潔掃描器平板玻璃及 ADF 內襯。請參閱[清潔裝置](#)中的詳細資訊。清潔後若仍無法解決問題，請更換掃描器平台或蓋襯。
- 這些缺點可能是原件造成與掃描作業無關。

- **文字模糊**
調整設定值。請檢查解析度及色彩設定是否正確。
- **尺寸被縮小**
HP 軟體設定可能已設定要縮小掃描的影像。修改設定的資訊，請參閱產品軟體說明。

解決傳真問題

本節包含裝置的傳真設定疑難排解資訊。如果未正確設定裝置的傳真功能，收發傳真時可能出現問題。

發生傳真問題時，請列印傳真測試報告檢查裝置的狀態。如果未正確設定裝置的傳真功能，則測試會失敗。請在完成裝置的傳真設定後，執行此測試。詳細的說明，請參閱[測試傳真設定](#)。

如果測試失敗，請檢視報告中有關如何解決問題的資訊。詳細的說明，請參閱[傳真測試失敗](#)。

- [傳真測試失敗](#)
- [顯示幕一直顯示電話聽筒未掛上](#)
- [裝置無法收發傳真](#)
- [裝置無法傳送手動傳真](#)
- [裝置能發送但不能接收傳真](#)
- [裝置能接收但不能發送傳真](#)
- [傳真撥號音錄在答錄機上](#)
- [裝置隨附的電話線不夠長](#)
- [電腦無法接收傳真 \(傳真到電腦\)](#)

傳真測試失敗

傳真測試失敗時，請查閱報告中有關錯誤的基本資訊。如需詳細資訊，請查閱報告中測試失敗的項目，再參考本節中的相關主題加以解決。

本節主題如下：

- [「傳真硬體測試」失敗](#)
- [「傳真連結到市話插座」測試失敗](#)
- [「電話線連上正確的傳真連接埠」測試失敗](#)
- [「用正確電話線類型於傳真」測試失敗](#)
- [「撥號音偵測」測試失敗](#)
- [「傳真線路條件」測試失敗](#)

「傳真硬體測試」失敗

解決方案:

- 用裝置控制面板的**電源**鈕關閉裝置，然後從裝置的背面拔下電源線。幾秒後，重新插上電源線並開將裝置開機。再測試一次。如果測試還是失敗，請繼續查閱本節中的疑難排解資訊。
- 收發測試傳真。只要可以收發測試傳真，代表沒有問題。
- 從「傳真設定精靈」(Windows) 或「HP 傳真設定公用程式」(Mac OS) 執行測試時，請確定裝置未被接收傳真或影印等其他作業佔用。檢查顯示器上是否有表示裝置被佔用的訊息。裝置被佔用時，請於前一作業完成回到待機狀態後，再執行測試。
- 確定使用裝置隨附的電話線。未使用隨附的電話線來連接市話和裝置時，可能無法收發傳真。插入裝置隨附的電話線，再次執行傳真測試。
- 電話分歧器可能造成傳真問題。（分歧器是插入市話插座的雙線接頭）。移除分歧器，直接連接裝置至市話插座。

解決所有找到的問題後，再次執行傳真測試，確定通過測試，且裝置準備好進行傳真。如果「**傳真硬體測試**」持續失敗，而且傳真發生問題，請洽 HP 支援。進入 www.hp.com/support。按提示選擇國家／地區，點選「**聯絡 HP**」，查閱有關電洽技術支援的資訊。

「傳真連結到市話插座」測試失敗

解決方案:

- 檢查市話插座與裝置的連線，確定電話線已插妥。
- 確定使用裝置隨附的電話線。未使用隨附的電話線來連接市話和裝置時，可能無法收發傳真。插入裝置隨附的電話線，再次執行傳真測試。
- 確定已將裝置正確地連上市話插座。將裝置隨附的電話線，一端插入市話插座，另一端插入裝置背面標示如 **1-LINE** 的連接埠。設定裝置傳真功能的詳細資訊，請參閱[設定裝置的傳真功能](#)。
- 電話分歧器可能造成傳真問題。（分歧器是插入市話插座的雙線接頭）。移除分歧器，直接連接裝置至市話插座。
- 請將正常的電話和電話線連上裝置所使用的市話插座，檢查有無撥號音。沒有撥號音時，請要求電話公司派員檢查線路。
- 收發測試傳真。只要可以收發測試傳真，代表沒有問題。

解決所有找到的問題後，再次執行傳真測試，確定通過測試，且裝置準備好進行傳真。

「電話線連上正確的傳真連接埠」測試失敗

解決方案： 將電話線插入正確的連接埠。

1. 將裝置隨附的電話線，一端插入市話插座，另一端插入裝置背面標示如 1-LINE 的連接埠。

 **附註** 使用 2-EXT 連接埠連上市話插座時，將無法收發傳真。2-EXT 連接埠只能用來連接答錄機或電話等其他設備。

圖 9-1 裝置的背視圖



1 市話插座

2 用裝置隨附的電話線連上 1-LINE 連接埠

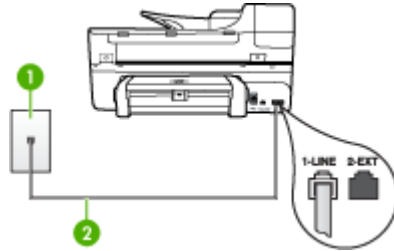
2. 將電話線連上貼有 1-LINE 標籤的連接埠之後，再次執行傳真測試，確定通過測試且裝置已準備好開始傳真。
3. 收發測試傳真。
 - 確定使用裝置隨附的電話線。未使用隨附的電話線來連接市話和裝置時，可能無法收發傳真。插入裝置隨附的電話線，再次執行傳真測試。
 - 電話分歧器可能造成傳真問題。（分歧器是插入市話插座的雙線接頭）。移除分歧器，直接連接裝置至市話插座。

「用正確電話線類型於傳真」測試失敗

解決方案:

- 確定使用隨附的電話線連上市話插座。電話線的一端連上裝置背面貼有 1-LINE 標籤的连接埠，另一端則連上市話插座，如下所示。

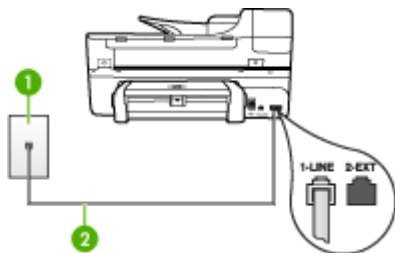

1	市話插座
2	用裝置隨附的電話線連上 1-LINE 連接埠

如果裝置隨附的電話線不夠長，請用耦合器來延長電話線。您可以在販售電話配件的電子材料商店購買耦合器。您還需要另一條住家或辦公室常見的標準電話線。

- 檢查市話插座與裝置的連線，確定電話線已插妥。
- 確定使用裝置隨附的電話線。未使用隨附的電話線來連接市話和裝置時，可能無法收發傳真。插入裝置隨附的電話線，再次執行傳真測試。
- 電話分歧器可能造成傳真問題。（分歧器是插入市話插座的雙線接頭）。移除分歧器，直接連接裝置至市話插座。

「撥號音偵測」測試失敗

解決方案:

- 和裝置使用同一條電話線的其他設備，也可能造成測試失敗。若要確定問題是否因其他設備引起，請斷開線路上的所有設備，然後再次執行測試。如果在沒有其它設備的情況下「**撥號音偵測測試**」通過傳真專線狀態測試，代表可能有一個或多個設備引發問題；請一次裝回一個設備並執行測試，直到找出引發問題的裝置。
- 請將正常的電話和電話線連上裝置所使用的市話插座，檢查有無撥號音。沒有撥號音時，請要求電話公司派員檢查線路。
- 確定已將裝置正確地連上市話插座。將裝置隨附的電話線，一端插入市話插座，另一端插入裝置背面標示如 1-LINE 的连接埠。
- 電話分歧器可能造成傳真問題。（分歧器是插入市話插座的雙線接頭）。移除分歧器，直接連接裝置至市話插座。

- 不使用標準撥號音的電話系統（例如某些 PBX），會使測試失敗。但不會造成收發傳真的問題。嘗試收發測試傳真。
- 檢查並確定已設定正確的國家／地區設定值。如果未設定國家／地區或設定不正確，測試就可能失敗，而且在收發傳真時可能會發生問題。
- 確定將裝置連上類比電話線路，否則將無法收發傳真。將一般類比電話機連上電話線路，然後聆聽撥號音，檢查電話線路是否為數位式線路。如果沒有聽到一般的撥號音，就可能是數位電話線路。將裝置連上類比電話線路，然後嘗試收發傳真。
- 確定使用裝置隨附的電話線。未使用隨附的電話線來連接市話和裝置時，可能無法收發傳真。插入裝置隨附的電話線，再次執行傳真測試。

解決所有找到的問題後，再次執行傳真測試，確定通過測試，且裝置準備好進行傳真。「**撥號音偵測**」測試仍然失敗時，請聯絡電話公司檢查電話線路。

「傳真線路條件」測試失敗

解決方案:

- 確定將裝置連上類比電話線路，否則將無法收發傳真。將一般類比電話機連上電話線路，然後聆聽撥號音，檢查電話線路是否為數位式線路。如果沒有聽到一般的撥號音，就可能是數位電話線路。將裝置連上類比電話線路，然後嘗試收發傳真。
- 檢查市話插座與裝置的連線，確定電話線已插妥。
- 確定已將裝置正確地連上市話插座。將裝置隨附的電話線，一端插入市話插座，另一端插入裝置背面標示如 **1-LINE** 的連接埠。
- 和裝置使用同一條電話線的其他設備，也可能造成測試失敗。若要確定問題是否因其他設備引起，請斷開線路上的所有設備，然後再次執行測試。
 - 如果在沒有其它設備的情況下「**傳真專線狀態測試**」通過傳真專線狀態測試，代表可能有一個或多個設備引發問題；請一次裝回一個設備並執行測試，直到找出引發問題的裝置。
 - 在沒有其他設備的情況下「**傳真專線狀態測試**」仍然失敗時，請將裝置連上正常的電話線，繼續查閱本節中的疑難排解資訊。
- 電話分歧器可能造成傳真問題。（分歧器是插入市話插座的雙線接頭）。移除分歧器，直接連接裝置至市話插座。
- 確定使用裝置隨附的電話線。未使用隨附的電話線來連接市話和裝置時，可能無法收發傳真。插入裝置隨附的電話線，再次執行傳真測試。

解決所有找到的問題後，再次執行傳真測試，確定通過測試，且裝置準備好進行傳真。「**傳真線路條件**」測試仍然失敗且傳真發生問題時，請洽電話公司來檢查電話線路。

顯示幕一直顯示電話聽筒未掛上

解決方案: 您使用了錯誤的電話線類型。請使用裝置隨附的電話線，將裝置連上電話線路。如果裝置隨附的電話線不夠長，請用耦合器來延長電話線。您可以在販售電話配件的電子材料商店購買耦合器。您還需要另一條住家或辦公室常見的標準電話線。

解決方案: 與裝置共用電話線路的其他設備，可能正在使用中。檢查電話分機（在同一條電話線路但沒有連上裝置的電話）或其他設備是否在使用中或聽筒未掛上。例如，分機聽筒未掛上或正在用電腦撥號數據機傳送電子郵件或上網時，就無法使用裝置進行傳真。

裝置無法收發傳真

解決方案: 確定已開啓裝置。查看裝置顯示幕。顯示幕空白且**電源**燈號未亮起時，表示裝置已關機。檢查裝置的電源線已插到電源插座。按**電源**鈕將裝置開機。

開啓裝置後，HP 建議您等五分鐘後再收發傳真。裝置在開機後的初始化期間無法收發傳真。

解決方案:

- 確定使用隨附的電話線連上市話插座。電話線的一端連上裝置背面貼有 1-LINE 標籤的連接埠，另一端則連上市話插座，如下所示。

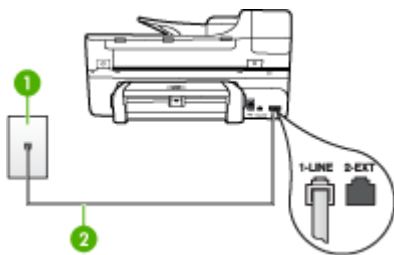

1	市話插座
2	用裝置隨附的電話線連上 1-LINE 連接埠

如果裝置隨附的電話線不夠長，請用耦合器來延長電話線。您可以在販售電話配件的電子材料商店購買耦合器。您還需要另一條住家或辦公室常見的標準電話線。

- 請將正常的電話和電話線連上裝置所使用的市話插座，檢查有無撥號音。沒有撥號音時，請洽當地的電話公司來處理。

- 與裝置共用一條電話線的其他設備，可能正在使用中。例如，分機聽筒未掛上或正在用電腦撥號數據機傳送電子郵件或上網時，就無法使用裝置進行傳真。
- 檢查是否其他程序造成了錯誤。檢查顯示幕或電腦上是否出現有關問題及如何解決問題資訊的錯誤訊息。如果有錯誤，在錯誤狀況解決前，裝置將無法收發傳真。
- 電話線路雜訊很多。聲音品質很差（雜訊很多）的電話線路，會導致傳真發生問題。連上電話機，檢查是否有靜電干擾或其他雜音，以確定電話線路的聲音品質。聽到雜聲時，請關閉「**錯誤修正模式**」(ECM)，然後再重新傳真。有關變更 ECM 的詳細資訊，請參閱線上說明。問題仍無法解決時，請洽電話公司來處理。
- 使用 DSL 服務時，請確定已連接 DSL 過濾器，否則將無法順利傳真。詳細的說明，請參閱 [方式 B：設定 DSL 連結下的裝置](#)。
- 確定裝置未連上數位電話使用的市話插座。將一般類比電話機連上電話線路，然後聆聽撥號音，檢查電話線路是否為數位式線路。如果沒有聽到一般的撥號音，就可能是數位電話線路。
- 使用 PBX 或 ISDN 轉換器／終端配接卡時，請確定裝置已經連上正確的連接埠，且終端配接卡已經設為符合所在國家／地區的正确交換機類型（可能的話）。詳細的說明，請參閱 [方式 C：設定裝置於 PBX 電話系統或 ISDN 線路](#)。
- 裝置與 DSL 服務共用同一電話線路時，DSL 數據機可能沒有正確接地。DSL 數據機如未正確接地，可能會使電話線路產生雜音。聲音品質很差（雜訊很多）的電話線路，會導致傳真發生問題。請將電話機插入市話插座，檢查是否有靜電干擾或其他雜音，以確定電話線路的聲音品質。如果聽到雜音，請關閉 DSL 數據機，然後完全關閉電源至少 15 分鐘。重新開啓 DSL 數據機的電源，然後再聆聽撥號音。

 **附註** 您可能會再次注意到電話線有靜電干擾。裝置如停止收發傳真，請重複此程序。

電話線路仍然還有雜音時，請與電話公司連絡。有關關閉 DSL 數據機的詳細資訊，請洽 DSL 廠商的支援。

- 電話分歧器可能造成傳真問題。（分歧器是插入市話插座的雙線接頭）。移除分歧器，直接連接裝置至市話插座。

裝置無法傳送手動傳真

解決方案:

 **附註** 此一解決方式只適用於裝置可使用雙絞線的國家／地區，包括：阿根廷、澳大利亞、巴西、加拿大、智利、中國、哥倫比亞、希臘、印度、印尼、愛爾蘭、日本、南韓、拉丁美洲、馬來西亞、墨西哥、菲律賓、波蘭、俄羅斯、沙烏地阿拉伯、新加坡、西班牙、台灣、泰國、美國、委內瑞拉及越南。

- 確定用於撥打傳真的電話是直接連上裝置。若要手動傳送傳真，電話必須直接連上貼有 **2-EXT** 標籤的连接埠，如下所示。

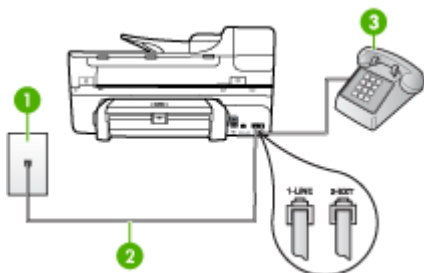

1	市話插座
2	用裝置隨附的電話線連上 1-LINE 連接埠
3	電話

- 用直接連上裝置的電話手動傳送傳真時，務必使用電話的鍵盤傳送傳真。無法使用裝置控制面板上的按鍵。

附註 使用序列式電話系統時，請將電話直接連上裝置纜線上方附加的市話插頭。

裝置能發送但不能接收傳真

解決方案:

- 未使用區別鈴聲服務時，請確定裝置上的「**區別鈴聲**」功能設定為「**全部鈴聲**」。詳細的說明，請參閱[變更區別鈴聲的接聽鈴聲模式](#)。
- 「**自動接聽**」設定為「**關閉**」時，除非手動接收傳真，否則裝置不會接收傳真。手動接收傳真的詳細資訊，請參閱[手動收傳真](#)。
- 傳真電話與語音信箱服務使用同一號碼時，您只能手動接收傳真，而無法自動接收傳真。亦即您必須親自接聽傳真來電。使用語音信箱服務時設定裝置的詳細資訊，請參閱[方式 F：具語音信箱的共用語音／傳真線路](#)。手動接收傳真的詳細資訊，請參閱[手動收傳真](#)。
- 裝置與電腦撥號數據機使用同一條電話線路時，請確定數據機隨附的軟體未設定為自動接收傳真。設定自動接收傳真的數據機會接管電話線，接收所有進來的傳真，使裝置無法接收傳真來電。

- 裝置與答錄機使用同一電話線路時，可能會發生下列問題：
 - 答錄機與裝置共用的設定不正確。
 - 答錄機問候訊息可能太長或太大聲，使裝置無法偵測到傳真音，導致與傳送傳真的傳真機中斷連線。
 - 答錄機播放問候訊息後的靜音時間不足，使得裝置偵測不到傳真音。這是數位答錄機常見的問題。

以下動作可能有助於解決此類問題：

- 答錄機與接聽傳真來電的裝置使用同一電話線路時，請如[方式 1：有答錄機的語音／傳真線路共用](#)中所述，直接連接答錄機與裝置。
- 確定已將裝置設定為自動接收傳真。設定裝置自動接收傳真的詳細資訊，請參閱[收傳真](#)。
- 確定「**接聽鈴聲次數**」設定的鈴聲次數大於答錄機的鈴聲次數。詳細的說明，請參閱[設定接聽前的響鈴次數](#)。
- 先斷開答錄機後再重新接收傳真。如果沒有答錄機時可以成功傳真，那麼答錄機可能就是問題的原因。
- 重新連接答錄機，並再次錄製您的答錄機留言。錄製一個長約 10 秒鐘的訊息。在錄製訊息時，請放慢說話的速度，並降低音量。語音訊息的結尾，至少保留 5 秒的靜音期間。靜音期間不能有背景雜音。嘗試再次接收傳真。

 **附註** 某些數據答錄機可能不會在外送訊息結束時，保留錄下的靜音。播放並檢查問候訊息。

- 裝置與答錄機、電腦撥號數據機或多連接埠的交換機盒等其他種電話設備共用電話線路時，傳真訊號水準可能會降低。使用分歧器或電話延長時，也可能會降低訊號水準。訊號水準降低可能會在傳真接收期間引起問題。
若要確定問提示否因其他設備而產生，請斷開除裝置外其他任何設備的電話線，然後再執行一次測試。無其他設備的情形下如能接收傳真，問題即可能是因外接設備所引起。請一次加回一個設備同時進行接收測試，直到找出產生問題的配備為止。
 - 傳真電話號碼具備區別鈴聲模式（使用電話公司提供的區別鈴聲服務）時，請確定裝置的「**區別鈴聲**」功能設定符合該一區別鈴聲。詳細的說明請參閱[變更區別鈴聲的接聽鈴聲模式](#)。
-

裝置能接收但不能發送傳真

解決方案:

- 裝置可能撥號太快或太早。您可能要在所撥的號碼中插入一些暫停。例如，如果您在撥打電話號碼前需要先撥外線，請在外線碼後面插入暫停。要撥的號碼是 95555555，外線碼是 9 時，請按下列方式插入暫停：9-555-5555。在鍵入傳真號碼中輸入暫停，請按**重撥/暫停**或重複按**(#)**鈕，直到顯示幕上出現破折號「-」為止。
您也可用螢幕撥號來傳送傳真。這樣您就可以在撥號時監聽電話線路。您可以設定撥號的速度以及在撥號時回應提示。詳細的說明，請參閱[顯示幕撥號發傳真](#)。
- 傳真時輸入的號碼格式不正確，或接收端傳真機有問題。檢查此問題的方法，是用電話撥打該一傳真號碼，確定是否有傳真音。無傳真音時，代表對方傳真機未開機或未連線或對方線路受到語音信箱干擾。您也可以請對方檢查接收端傳真機是否有任何問題。

傳真撥號音錄在答錄機上

解決方案:

- 答錄機與接聽傳真來電的裝置使用同一電話線路時，請如[方式 1：有答錄機的語音／傳真線路共用](#)中所述，直接連接答錄機與裝置。未依建議連接答錄機時，答錄機即可能錄下傳真音。
- 確定裝置已設為自動接收傳真，並確定「**接聽鈴聲次數**」設定正確。裝置的接聽前響鈴次數應大於答錄機的接聽前響鈴次數。答錄機和裝置的接聽前響鈴次數設定為相同時，兩個裝置都會接聽電話，答錄機會錄下傳真音。
- 將答錄機的接聽前響鈴次數設定少一點，裝置的接聽前響鈴次數設定則設定為支援的次數上限。（鈴聲次數上限視國家／地區而異。）此一設定會使答錄機會接聽來電，裝置會監聽線路。如果裝置偵測到傳真音，裝置就會接收傳真。答錄機偵測到語音來電時就錄下來電訊息。詳細的說明請參閱[設定接聽前的響鈴次數](#)。

裝置隨附的電話線不夠長

解決方案: 如果裝置隨附的電話線不夠長，請用耦合器來延長電話線。您可以在販售電話配件的電子材料商店購買耦合器。您還需要另一條住家或辦公室常見的標準電話線。

- **提示** 裝置隨附的 2 芯電話線轉接器，可以與 4 芯電話線一起使用，延長電話線的長度。使用 2 芯電話線轉接器的詳細資訊，請參閱隨附的說明文件。

延長電話線

1. 使用裝置隨附的電話線，一端連上耦合器，另一端連上裝置背面貼有 1-LINE 標籤的连接埠。
2. 將另一條電話線插入耦合器上未使用的连接埠，然後連至市話插座，如下所示。

電腦無法接收傳真 (傳真到電腦)

原因： HP 數位影像監控程式已關閉。

解決方案： 察看工作列，確定 HP 數位影像監控程式隨時開啓。

原因： 選定接收傳真的電腦已關機。

解決方案： 選定接收傳真的電腦務必隨時開機。

原因： 以設定多台電腦來接收傳真，但其中一台已關機。

解決方案： 設定來接收與實際接收傳真的電腦不是同一台電腦時，兩台電腦都必須隨時開機。

原因： 進紙匣沒有裝紙。

解決方案： 將紙張放入進紙匣。

原因： 內建記憶體已滿。

解決方案： 請刪除傳真紀錄及記憶來騰出內建記憶體。

原因： 「傳真到電腦」未啓用或電腦未設定為接收傳真的電腦。

解決方案： 啓動「傳真到電腦」功能並設定電腦為接收傳真的電腦。

原因： HP 數位影像監控程式作業異常

解決方案： 重新啓動 HP 數位影像監控程式或電腦。

解決網路問題

 **附註** 處理下列任何問題後，請再執行一次安裝程式。

一般網路問題疑難排解

- 無法在電腦上安裝裝置軟體時，請檢查下列項目：
 - 連結電腦及裝置的各纜線均已連結妥善。
 - 網路作業正常且網路集線器已開機。

- 對 Windows 電腦，包括防毒程式、spyware 保護程式及韌體在內的任何應用程式均關閉或停用。
- 裝置及要使用該一裝置的電腦均安裝於同一網段。
- 安裝程式若無法偵測到裝置，請列印網路配置頁，並在安裝程式中手動輸入 IP 位址。詳細的說明請參閱[網路配置頁的說明](#)
- 對 Windows 電腦，請檢查裝置驅動程式中新增的連接埠是否與裝置的 IP 位址吻合：
 - 列印裝置的網路配置頁。
 - 按一下「開始」，指向「設定」，然後按「印表機」或「印表機和傳真」。
 - 或 -
 - 點選「開始」，點選「控制台」，再按兩下「印表機」。
 - 在裝置圖示上按滑鼠右鍵，按一下「內容」，再按一下「連接埠」選項標籤。
 - 選擇裝置的 TCP/IP 連接埠，再選擇「設定連接埠」。
 - 比較對話方塊的 IP 位址及網路配置頁上的 IP 位址是否相符。兩者若不相同，請修改對話方塊中的 IP 位址，使與網路配置頁上的 IP 位址完全一致。
 - 按兩次「確定」儲存設定並關閉對話方塊。

連結有線網路時的問題

- 網路卡上的連結燈號若未亮起，請逐項檢查「一般網路疑難排解」中的條件是否符合。
- 雖然 HP 並不建議指定固定 IP 位址給裝置，但此法確實能解決與個人防火牆衝突等安裝問題。

解決無線問題

無線通訊設定及軟體安裝完成後，裝置若無法與網路通訊，請執行下列步驟。

檢查無線通訊設定

- 請檢查電腦的無線網路卡是否設定為正確的無線模式。無線模式是針對個別網路的各項設定參數。單一無線網路卡可能有多個無線模式 (例如，一個家中網路的模式及一個辦公室網路模式)。開啓電腦網路卡的設定公用程式，檢查所選的模式是否確為裝置的網路所要的模式。
- 請檢查裝置的網路設定是否符合網路的設定。使用下列步驟確定您的網路設定：
 - **架構模式通訊**：開啓 WAP 配置公用程式。
 - **Ad hoc 模式通訊**：請開啓電腦網路卡的配置公用程式。
- 比較裝置的配置頁與網路設定的異同，詳細的說明，請參閱[網路配置頁的說明](#)。可能的問題如下：
 - WAP 過濾硬體位址 (MAC 位址)，
 - 裝置的下列設定可能有誤：通訊模式、SSID、通道 (只適用於隨機網路)、認證類型、加密，
 - 列印文件。無法列印文件時，請重設裝置的網路設定，再重新安裝裝置軟體。

無線網路設定若均正確，則電腦可能連上錯誤的無線網路。檢查電腦及裝置是否連上同一無線網路。

請檢查個別電腦上的無線設定，亦請檢查電腦確實可連上無線網路。

無線網路設定有誤時，請按下列步驟修改裝置設定：

1. 用網路線將裝置連上網路或電腦。
2. 開啓裝置的內建 Web 伺服器。
3. 按一下 **網路** 選項標籤，再按一下左側視框中的 **無線 (802.11)** 選項。
4. 用無線設定選項標籤下的無線設定精靈，改變裝置的設定，使與網路設定相符。
5. 關閉內建 Web 伺服器，從裝置斷開網路的纜線。
6. 完全移除安裝裝置軟體，再重新安裝軟體。

將硬體位址加入 WAP

MAC 過濾安全機制，是一個配置多個可經其連上網路之裝置 MAC 位址的 WAP。要連上網路之裝置的硬體位址不在 WAP 中時，將無法連上網路。裝置的 MAC 位址被 WAP 濾除時，請將裝置的 MAC 位址加入 WAP 的許可 MAC 位址清單。

- 列印網路配置頁，詳細的說明請參閱[網路配置頁的說明](#)。
- 開啓 WAP 配置公用程式，將裝置的硬體位址加入許可 MAC 位址清單。

重設網路配置設定

裝置若仍無法與網路通訊，請重設裝置的網路設定。

- 按「設定」。按方向鈕指向「網路」，再按「OK」。
- 按方向鈕指向「還原網路預設」，後按「確定」。
- 列印網路配置頁後檢查並確認網路設定已重設。詳細的說明請參閱[網路配置頁的說明](#)。

SSID 預設為 hpsetup，通訊模式預設為 ad hoc。

解決相片（記憶卡）問題

下列說明若仍無法解決問題，請參閱[支援及保固](#)中有關 HP 支援的資訊。

 **附註** 自電腦啓動記憶卡作業時，請參閱軟體說明中的疑難排解資訊。

- [裝置無法讀取記憶卡](#)
- [裝置無法讀取記憶卡上的相片](#)
- [裝置列印半頁後，就送出紙張](#)

裝置無法讀取記憶卡

- **檢查記憶卡**
 - 檢查記憶卡是否為被支援的類型。對 Compact Flash II 卡，只支援固態記憶。詳細的說明，請參閱[插入記憶卡](#)。
 - 某些記憶卡有控制使用方式的開關。這類開關的設定，必須使記憶卡內容可被讀取。
 - 請檢查記憶卡接腳處有無污垢或異物塞住出口、或損壞金屬接腳。請用無纖布及少量異丙醇清潔接腳。
 - 將記憶卡用於別的裝置檢查是否正常。
- **檢查記憶卡插槽**
 - 記憶卡務必正確插入到定位。詳細的說明請參閱[插入記憶卡](#)。
 - 取出記憶卡（指示燈不在閃爍時），並用燈光照進插槽內部。檢查內部的小接腳有無彎折現象。電腦關機後，用尖細的原子筆尖把稍微彎曲的小接腳扳正。接腳彎曲到能接觸另一接腳的程度時，請更換記憶卡讀卡器或將裝置送修。詳細的說明，請參閱[支援及保固](#)。
 - 一次只能將一張記憶卡插入插槽。插槽內插入一片以上的記憶卡時，控制面板顯示幕會出現錯誤訊息。

裝置無法讀取記憶卡上的相片

檢查記憶卡

記憶卡可能已受損。

裝置列印半頁後，就送出紙張

檢查列印墨水匣

確認已安裝正確的列印墨水匣，並且列印墨水匣的墨水仍充足。詳細的說明請參閱〈[管理裝置](#)〉及〈[使用列印墨水匣](#)〉。

HP 不保證非 HP 列印墨水匣的品質。

疑難排解安裝問題

下列說明若仍無法解決問題，請參閱[支援及保固](#)中有關 HP 支援的資訊。

- [硬體安裝注意事項](#)
- [軟體安裝注意事項](#)

硬體安裝注意事項

檢查裝置

- 請檢查並確認裝置內外的各項包裝膠帶及包裝物均已去除。
- 確定裝置內裝有紙張。
- 檢查並確認除「就緒」指示燈啓外，無其他任何開啓或閃爍的指示燈。「注意」指示燈閃爍時，請檢視裝置控制面板上的訊息。

檢查硬體連結

- 檢查並確認所用的任何線材均在常狀態。
- 檢查並確認電源線妥善插入裝置及有電的插座。
- 檢查並確認電話線插入 1-LINE 連接埠。

檢查列印墨水匣

- 每次裝入新的列印墨水匣時，裝置會自動校準列印墨水匣。如果校準作業失敗，請檢查一下，確定列印墨水匣安裝正確，再開始校準列印墨水匣。如需詳細資訊，請參閱〈[校正列印墨水匣](#)〉。
- 檢查各鎖栓及護蓋是否均已蓋好。

檢查電腦系統

- 檢查並確認電腦執行的是被支援的作業系統。
- 檢查並確認電腦符合最低系統要求。

檢查裝置的下列事項：

- 電源指示燈已點亮而且沒有閃爍。首次開啓裝置時，大約需要 45 秒鐘暖機。
- 裝置控制面板上的指示燈均未亮起或閃爍，且裝置處於「就緒」狀態。指示燈亮起或閃爍時，請參閱裝置控制面板上的訊息。
- 檢查電源線及其他纜線是否正常且妥善的插入裝置中。

- 檢查裝置的各項包裝膠帶及材料是否均已移除。
- 雙面列印器已插入定位。
- 檢查印材是否均已正確的裝入紙匣且裝置中無夾紙。
- 鎖門及護蓋均已關好。

軟體安裝注意事項

確認安裝的必要先決條件

- 檢查並確認 **Starter CD** 內有作業系統所需的安裝軟體。
- 安裝軟體前，請先關閉任何其他程式。
- 電腦若無法識別所輸入的光碟機路徑，請檢查光碟機代碼是否正確。
- 如果電腦無法識別光碟機中的 **Starter CD**，請檢查光碟是否損壞。您可自 HP 網站 (www.hp.com/support) 下載裝置驅動程式。

檢查或執行下列項目

- 確定電腦符合系統需求。
- 在執行 **Windows** 系統的電腦上安裝軟體之前，請先確定已將所有其他程式關閉。
- 電腦若無法識別所輸入的光碟機路徑，請檢查光碟機代碼是否正確。
- 如果電腦無法識別光碟機中的 **Starter CD** 光碟片，請檢查光碟片是否已損壞。您可自 HP 網站 (www.hp.com/support) 下載裝置驅動程式。
- 在 **Windows** 裝置管理程式中，請確定沒有將 **USB** 驅動程式停用。
- **Windows** 電腦無法偵測到裝置時，請執行 (**Starter CD** 上的 `util\ccc\uninstall.bat`) 移除安裝公用程式，將裝置裝驅動程式完全移除。重新啓動電腦，再重新安裝裝置驅動程式。

檢查電腦系統

- 檢查並確認電腦執行的是被支援的作業系統。
- 檢查並確認電腦符合最低系統要求。

清除夾紙

印材在作業中偶爾會夾紙。清除夾紙前請先試用下列解決方式。

- 確定所列印的印材符合規定。如需詳細資訊，請參閱〈[選擇印材](#)〉。
- 確定所列印的印材，沒有皺紋、摺疊、或損壞的情形。
- 確定裝置是乾淨的。如需詳細資訊，請參閱〈[清潔裝置](#)〉。
- 紙匣務必正確載入且不要太滿。如需詳細資訊，請參閱〈[載入印材](#)〉。

本節主題如下：

- [清除卡紙](#)
- [避免卡紙](#)

清除卡紙

紙張已載入進紙匣時，可能要從雙面列印器清除夾紙。

紙張也可能會卡在自動文件進紙器中。有幾種常見的動作會導致紙張卡在自動文件進紙器中：

- 在文件進紙匣內放入太多紙張。有關 ADF 可以載入的張數上限，請參閱[載入原始文件](#)。
- 使用了對於裝置而言過厚或過薄的紙張。
- 當裝置正在送紙時，您嘗試向文件進紙匣中加入紙張。

從雙面列印器清除夾紙

1. 卸下雙面列印器。

△ **注意** 從裝置的前面清除卡紙可能會損壞印表機。請從雙面列印器清除夾紙。

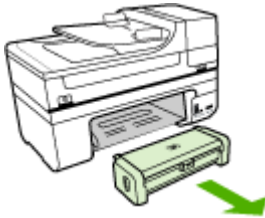

2. 慢慢地將紙張拉出滾筒。

△ **注意** 如果從滾筒中取出紙張時將紙張撕破，請檢查裝置中的滾筒或滾輪上是否有殘留紙張碎片。如果沒有取出裝置中的所有紙張，便極有可能會再發生卡紙。

3. 裝回雙面列印器。輕輕將門往前推直到卡住位於。
4. 按 **OK** 繼續目前的工作。

在自動文件進紙器中清除卡紙

1. 打開自動文件進紙器的蓋板。

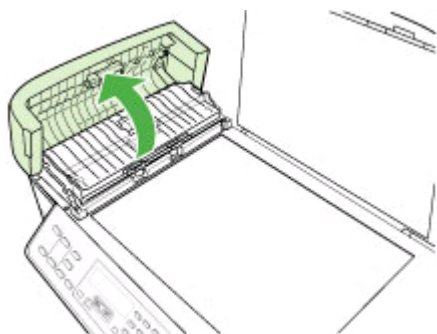

2. 慢慢地將紙張拉出滾筒。

△ **注意** 如果從滾筒中取出紙張時將紙張撕破，請檢查裝置中的滾筒或滾輪上是否有殘留紙張碎片。如果沒有取出裝置中的所有紙張，便極有可能會再發生卡紙。

3. 關上自動文件進紙器的蓋板。

避免卡紙

為避免卡紙，請遵照下列指示。

- 經常取出出紙匣的紙張。
- 將所有未用過的紙張平放在可密封的袋子中，以避免捲曲或皺紋。
- 確定放入進紙匣的紙張平整且邊緣無彎折或破損。
- 請勿將不同類型和大小的紙張放入同一個進紙匣中；進紙匣中整疊紙張的類型和大小必須相同。
- 調整紙張寬度導板，使其貼緊進紙匣的所有紙張邊緣。確保紙張寬度導板不會使進紙匣中的紙張捲曲。
- 請勿用力強行將紙張推擠入進紙匣中。
- 使用建議用於裝置的紙張類型。如需詳細資訊，請參閱[被支援之印材的規格](#)。
- 請勿將原稿留在玻璃板上。如果在自動文件進紙器內放入原稿的時候，玻璃板上已經有一份原稿，則可能造成自動文件進紙器內的原稿卡紙。

A HP 耗材及配件

本節說明裝置的 HP 耗材及配件，相關資料會隨時修訂，最新的資訊請上 HP 網站 (www.hpshopping.com) 瀏覽。您亦可於本網站訂購 HP 耗材及配件。

本節主題如下：

- [線上訂購列印耗材](#)
- [耗材](#)

線上訂購列印耗材

除 HP 網站外，您亦可經下列工具訂購列印耗材：

- **工具箱 (Windows)**：點選估計墨水存量標籤上的線上採購。
- **HP 印表機公用程式 (Mac OS)**：點選「資訊及支援」視框的「耗材狀態」，點選「採購 HP 耗材」下拉功能表，再選擇「線上」。

耗材

本節主題如下：

- [支援的列印墨匣](#)
- [HP 印材](#)

支援的列印墨匣

列印墨水匣的供應會根據國家/地區而有所不同。列印墨水匣可能會有不同的尺寸。

列印墨匣編號可見於下列位置：

- 被取代之列印匣座的標籤。
- 「Windows」：有雙向通訊時，點選「工具箱」，點選「估計的墨水匣存量」選項標籤，翻閱顯示「墨水匣詳細資料」鈕，再點選「墨水匣詳細資料」。
- **Mac OS**：從 **HP 印表機公用程式**，點選「資訊及支援」區的「耗材資訊」，再點選「零售耗材資訊」。

HP 印材

若要訂購 HP 特優相紙或 HP 高級紙張之類的紙材，請蒞臨 www.hp.com。選擇國家/地區，再選擇**購買**或**選購**。

B 支援及保固

維護及疑難排解說明常見問題的解決之道。裝置不能正確操作，且本節的說明無法解決問題時，請洽下列支援服務。

本節主題如下：

- [獲得電子支援](#)
- [保固](#)
- [獲得 HP 電話支援](#)
- [運送前的準備作業](#)
- [裝置打包](#)

獲得電子支援

HP 的 www.hp.com/support 網站，提供支援及保固資訊。按提示選擇國家/地區，點選「聯絡 HP」，查閱有關電洽技術支援的資訊。

網站還提供技術支援、驅動程式、耗材、訂購資訊，以及下列其他選項：

- 線上支援網面。
- 傳送有關問題的電子郵件訊息給 HP。
- 線上與 HP 技術人員對談話。
- 檢查軟體更新。

您也可透過「工具箱」(Windows) 或 HP Printer Utility (Mac OS) 取得支援，這些工具會提供解決常見印表機問題的詳細步驟。詳細的說明，請參閱[工具箱 \(Windows\)](#)或[HP 印表機公用程式 \(Mac OS\)](#)。

支援選項及可用性，依產品、國家/地區、和語言而不同。

保固

HP 產品	保固期限
軟體媒體	90 天
印表機	1 年
列印或墨匣	直至 HP 油墨已耗盡或印在列印墨匣上的「保固結束日期」到期，視何者為先。本保固不包含經過重新填裝、再製、整修、使用不當，或擅自修改的 HP 墨匣產品。
配件	90 天

A. 有限保固範圍

1. Hewlett-Packard (HP) 向您 (最終使用者) 保證，自購買之日起到上述指定期限內，以上指定的 HP 產品無材料及製造的瑕疵；保固期限自客戶購買產品之日起生效。
2. 對於軟體產品，HP 的有限保固僅適用於無法執行其程式指令的狀況。HP 並不保證任何產品工作時都不會中斷或無誤。
3. HP 的有限保固僅涵蓋因正常使用產品而發生的瑕疵，而不適用於由其他情況發生的瑕疵，包括下列任何一種情況：
 - a. 不適當的維護或修改；
 - b. 使用非 HP 提供或支援的軟體、媒體、零件或耗材；
 - c. 違反產品規範的操作；
 - d. 未經授權的修改和誤用。
4. 對於 HP 印表機產品，使用非 HP 列印墨匣或重新填裝的列印墨匣不會影響對客戶的保固或任何 HP 與客戶之間的支援合約。然而，如果印表機因為使用非 HP 列印墨匣或重新填裝的列印墨匣出問題或受損，HP 會針對該項問題或損壞維修所耗的時間和材料，收取標準的費用。
5. 如果 HP 在有效的保固期限內，收到 HP 保固範圍內任何產品瑕疵的通知，HP 可以選擇修理或更換有瑕疵的產品。
6. 如果 HP 不能修理或更換在 HP 保固範圍內的有瑕疵產品，HP 將在接到通知後於合理的時間內，退還購買產品的全款。
7. 未收到客戶的瑕疵產品前，HP 沒有義務進行修理、更換或退款。
8. 更換品可能是新產品或者相當於新的產品，只要在功能性上至少相當於被更換的產品即可。
9. HP 產品可能包含性能上相當於新零件的再製零件、元件或材料。
10. HP 的有限保固，在任何具有 HP 產品經銷的國家/地區都有效。其他保固服務 (如現場實地服務) 合約，可與 HP 授權服務機構簽訂，這些機構分布在由 HP 或授權進口商銷售的 HP 產品的國家/地區。

B. 保固限制

在當地法律許可的範圍內，對於 HP 的產品，HP 及其協力廠商都不會明示或暗示地提供其他保證或任何條件，並對於產品適售性、品質滿意度以及針對特定用途的適用性之暗示保證或條件，特別不予擔保。

C. 責任限制

1. 在當地法律許可的範圍內，本保固聲明中提供的補償是客戶可獲得的唯一補償。
2. 在當地法律許可的範圍內，除了本保固聲明中明確提出的義務之外，不論是否基於合約、侵權、或其他法律理論，也不論是否已告知損害的可能性，HP 及其協力廠商都不會對直接、間接、特殊、意外或者因果性的傷害負責。

D. 當地法律

1. 本保固聲明賦予客戶特定的法律權利。客戶也可能有其他權利，這種權利在美國因州而異，在加拿大因省而異，在世界各地則因國家或地區而異。
2. 若本保固聲明與當地法律不一致，以當地法律為準。在此情況下，本保固聲明的某些免責和限制條款可能不適用於客戶。例如，美國的某些州以及美國以外的某些政府 (包括加拿大的某些省)，可能會：
 - a. 排除本保固聲明中的無擔保聲明和限制條款，以免限制客戶的法定權利 (例如英國)；
 - b. 限制製造商實施這些免責或限制條款的能力；或者
 - c. 賦予客戶其他保固權利，指定製造商不能聲明免責的暗示保固期限，或者不允許對暗示的保固期限進行限制。
3. 除了法律許可的範圍外，本保固聲明中的條款，不得排除、限制或修改對客戶銷售 HP 產品的強制性法定權利，而是對這些權利的補充。

獲得 HP 電話支援

在保固期內，客戶可向「HP 客戶服務中心」取得協助。

本節主題如下：

- [在您撥打電話之前](#)
- [支援流程](#)
- [HP 電話支援](#)
- [附加保固選項](#)
- [HP Quick Exchange Service \(Japan\)](#)
- [HP Korea customer support](#)

在您撥打電話之前

問題仍無法解決時，請瀏覽 HP (www.hp.com/support) 網站上最新的疑難排解或產品變更和更新軟體資訊。

為使 Customer Care Center 服務人員能夠為您提供更好的服務，致電前請先準備好以下資訊：

1. 列印裝置的測試診斷頁。如需詳細資訊，請參閱〈[測試診斷頁說明](#)〉。裝置無法列印時，請準備好以下資訊：
 - 裝置型號
 - 位於裝置背面的型號及序號
2. 檢查您所用的作業系統，例如 Windows XP。
3. 裝置連上網路時，請查明網路作業系統。
4. 查明裝置與系統的連接方式，例如，USB 或網路。
5. 取得印表機軟體的版本號碼。（若要尋找印表機驅動程式的版本號碼，請開啓印表機設定或內容對話方塊，然後按一下「關於」標籤）。
6. 如果從特定應用程式列印時發生問題，請記錄應用程式和版本編號。

支援流程

若您有問題，請執行下列步驟

1. 請參閱裝置隨附的文件。
2. 請瀏覽 HP 線上支援網站，網址為www.hp.com/support。每一位 HP 客戶都能使用 HP 線上支援。HP 線上支援網站不但已最快的速度，提供最新的裝置資訊及專家協助，還具備下列功能：
 - 快速聯繫合格的線上支援專業人員
 - HP All-in-One 的軟體及驅動程式更新
 - 常見問題的解決方式
 - 主動式裝置更新、支援提示、以及註冊 HP All-in-One 產品時提供的 HP 相關新聞
3. 電洽 HP 支援。支援選項及可用性，依產品、國家/地區、和語言而不同。

HP 電話支援

本節主題如下：

- [電話支援期](#)
- [電話支援服務號碼](#)

- [打電話](#)
- [電話支援期滿後](#)

電話支援期

北美、亞太、及拉丁美洲 (含墨西哥) 地區的電話支援期限為一年。

電話支援服務號碼

在許多地方，HP 在保固期內提供免付費的電話支援。不過，部分支援服務號碼可能需要收費。

最新的電話支援號碼，請瀏覽 www.hp.com/support 網站。

打電話

身處電腦及 HP All-in-One 旁時電洽 HP 支援。同時，請準備下列資訊：

- 型號 (可見與裝置前方的銘板)
- 序號 (可見與裝置或底部)
- 發生狀況時的訊息提示
- 回答以下問題：
 - 之前是否曾發生此狀況？
 - 您可否使此情況重複出現？
 - 狀況發生前後，您是否有新增任何硬體或軟體？
 - 發生此一狀況前，是否曾有雷擊或移動 HP All-in-One 等任何其他異常事件？

電話支援期滿後

電話支援期滿後，必須另外付費才能取得 HP 服務。HP 線上支援網站也提供協助服務：www.hp.com/support。有關支援選項的細節，請洽 HP 經銷商或各地區/國家的客服中心。

附加保固選項

您可另外付費，享受 HP All-in-One 的延伸服務。請瀏覽 www.hp.com/support，選擇您的國家/地區和語言，然後探索服務及保固部分，以取得有關延長服務計畫的資訊。

HP Quick Exchange Service (Japan)

インク カートリッジに問題がある場合は以下に記載されている電話番号に連絡してください。インク カートリッジが故障している、または欠陥があると判断された場合、HP Quick Exchange Service がこのインク カートリッジを正常品と交換し、故障したインク カートリッジを回収します。保障期間中は、修理代と配送料は無料です。また、お住まいの地域にもよりますが、プリンタを次の日までに交換することも可能です。

電話番号： 0570-000511 (自動応答)
03-3335-9800 (自動応答システムが使用できない場合)

サポート時間： 平日の午前 9:00 から午後 5:00 まで
土日の午前 10:00 から午後 5:00 まで
祝祭日および 1 月 1 日から 3 日は除きます。

サービスの条件:

- サポートの提供は、カスタマケアセンターを通してのみ行われます。
- カスタマケアセンターがプリンタの不具合と判断した場合に、サービスを受けることができます。

ご注意：ユーザの扱いが不適切であったために故障した場合は、保障期間中であっても修理は有料となります。詳細については保証書を参照してください。

その他の制限:

- 運搬の時間はお住まいの地域によって異なります。詳しくは、カスタマケアセンターに連絡してご確認ください。
- 出荷配送は、当社指定の配送業者が行います。
- 配送は交通事情などの諸事情によって、遅れる場合があります。
- このサービスは、将来予告なしに変更することがあります。

有關退換產品打包方式的說明，請參閱[裝置打包](#)。

HP Korea customer support

HP 한국 고객 지원 문의

- 고객 지원 센터 대표 전화
1588-3003
- 제품가격 및 구입처 정보 문의 전화
080-703-0700
- 전화 상담 가능 시간:
평 일 09:00~18:00
토요일 09:00~13:00
(일요일, 공휴일 제외)

運送前的準備作業

被 HP 客戶支援人員或原出售者要求裝置送回進行維修時，請在送回裝置之前取下並保存下列項目：

- 列印墨匣
- 控制面板銘板
- 雙面列印器
- 出紙匣
- 電源線、USB 纜線，以及任何其他連接至裝置的纜線
- 任何放入進紙匣的紙張
- 任何已放入裝置的原稿

本節主題如下：

- [取下裝置控制面板銘板](#)
- [運送前取出列印墨匣](#)
- [取出雙面列印器](#)
- [取出出紙匣](#)

取下裝置控制面板銘板

當您取出列印墨匣後，請完成下列步驟：

 **附註** 此資訊不適用於日本的客戶。

 **注意** 進行這些步驟前，必須拉開裝置的插頭。

注意 替換裝置不會隨附電源線。替換的裝置送達前，請將電源線存放在安全的地方。

移除控制面板銘板

1. 按**電源**鈕關閉裝置。
2. 拉開插頭，再將電源線從裝置上拔下。請勿將電源線與裝置一起送回。

3. 依照下列步驟，移除控制面板銘板：
 - a. 拉開掃描器上蓋。

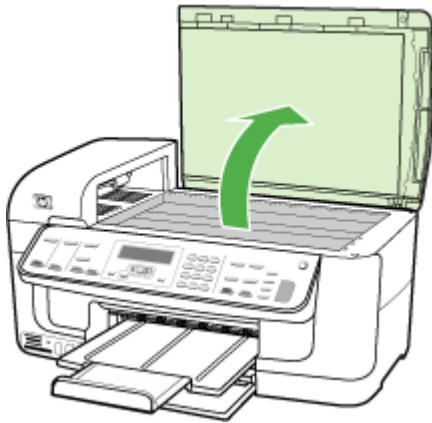

- b. 將手指或薄片插入控制面板銘板右上角，然後拉開控制面板的銘板。

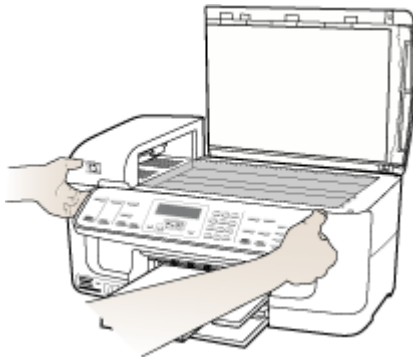

4. 請收好控制面板銘板。切勿隨 HP All-in-One 退會控制面板銘板。

△ **注意** 替換的裝置可能不會隨控制面板銘板。請將控制面板銘板存放在安全的地方，替換的裝置送達時，再重新將控制面板銘板裝回。您必須裝上控制面板銘板，才能在替換的裝置上使用控制面板功能。

📖 **附註** 有關如何裝上控制面板銘板的說明，請參閱裝置隨附的簡明設定手冊。替換裝置可能隨附設定裝置的說明。

運送前取出列印墨匣

在寄還裝置之前，請務必取出您的列印墨匣。

📖 **附註** 此資訊不適用於日本的客戶。

運送前取出列印墨匣

1. 開啓裝置，等候列印匣座停止不動且不再發出聲音。裝置無法開啓時，請略過本步驟直接進行步驟 2。

 **附註** 裝置無法開啓時，請拔下電源線，手動將列印墨匣滑到最右側，再取出列印墨匣。

2. 將列印墨匣蓋輕輕拉開。

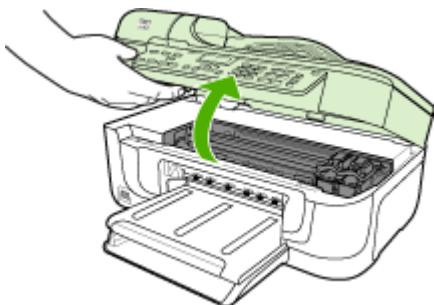

3. 用拇指和食指握住列印墨匣，穩穩地拉出插槽。



4. 將列印墨匣置於密閉的塑膠容器以避免乾掉，並置於一旁。除非 HP 客戶支援專線服務員指示，否則請勿將印字頭連同裝置一起送修。
5. 關上列印墨匣門，等待數分鐘讓列印滑動架回到原始位置（在左側）。
6. 掃描器停止作業且回到靜止點後，按**電源**鈕將裝置關機。

取出雙面列印器

運送裝置前，請取出雙面列印器。

- ▲ 按後側護蓋或自動雙面列印單元任一側的按鈕，取出護蓋或雙面列印單元。

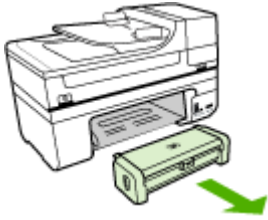

取出出紙匣

運送裝置前，請取出出紙匣。

- ▲ 向上抬起出紙匣，然後輕輕拉出裝置。

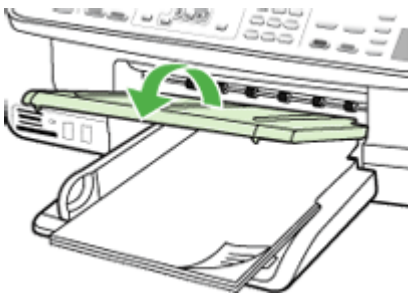

裝置打包

裝置準備好可運送後請執行下列步驟。

裝置打包

1. 可能的話，請用裝置的原始包裝材料或隨附於替換裝置的包裝材料，來進行打包運送。

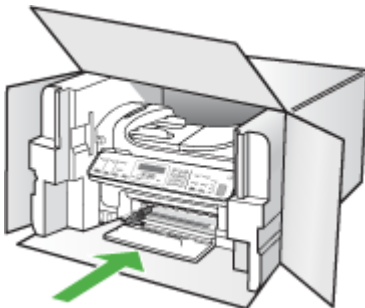

原包裝材料找不到時，請改用適當的其他包裝材料。不良包裝及/或運送造成的運輸損壞不在保固範圍之內。

2. 將寄回送修的運送標籤貼在包裝箱上。
3. 包裝箱內附上以下資料：
 - 給維修人員的問題完整說明（列印品質問題的樣本會很有幫助）。
 - 銷售單或其他購買證明副本，證明在保固期間內。
 - 您的姓名、住址和日間聯絡電話。

C 裝置規格

有關印材及印材處理的規格，請參閱[被支援之印材的規格](#)。

本節主題如下：

- [物理規格](#)
- [產品功能和容量](#)
- [處理器及記憶體規格](#)
- [系統需求](#)
- [網路協定規格](#)
- [內建 Web 伺服器規格](#)
- [列印規格](#)
- [影印規格](#)
- [傳真規格](#)
- [掃描規格](#)
- [環境規格](#)
- [電氣規格](#)
- [發聲規格（草稿模式列印，ISO 7779 噪音衡量標準）](#)
- [記憶卡規格](#)

物理規格

尺寸（寬 x 深 x 高）

配備 A4/Letter 尺寸掃描器平台及雙面列印器的裝置。476 x 473 x 258 公釐 (19.0 x 18.9 x 10.3 英吋)

裝置重量 (含列印耗材)

配備 A4/Letter 尺寸掃描器平台及雙面列印器的裝置。8.6 公斤 (19 磅)

產品功能和容量

功能	容量
連結	<ul style="list-style-type: none">• USB 2.0-相容高速• 802.11b/g 無線• 有線網路
列印墨匣	四組列印墨匣 (黑色、三色、相片、及灰階相片) 附註 某些國家/地區不支援某些列印墨匣。
耗材產出	有關列印墨匣預估產出量的詳細資訊，請造訪 www.hp.com/pageyield/ 。
裝置語言	HP PCL 3

(續)

功能	容量
字型支援	美國字型：CG Times、CG Times Italic、Universe、Universe Italic、Courier、Courier Italic、Letter Gothic、Letter Gothic Italic。
工作週期循環	每月高達 5000 頁
裝置控制面板語言支援 各國家／地區可用的語言互異。	保加利亞語、克羅埃西亞語、捷克語、丹麥語、荷蘭語、英文、芬蘭語、法文、德文、希臘語、匈牙利語、義大利語、日文、韓文、挪威語、波蘭語、葡萄牙文、羅馬尼亞文、俄語、簡體中文、斯洛伐克語、斯洛文尼亞語、西班牙文、瑞典語、繁體中文、土耳其語、烏克蘭語。

處理器及記憶體規格

裝置處理器

192 MHz ARM946ES, ETM9 (中等)

裝置記憶體

64 MB 內建 RAM，16 MB 內建 MROM + 2MB 內建 Flash ROM

系統需求

 **附註** 如需有關受支援作業系統與系統要求的最新資訊，請造訪 <http://www.hp.com/support/>。

作業系統相容性

- Windows 2000，Windows XP，Windows XP x64，Windows Vista

 **附註** 針對 Windows 2000，只提供印表機驅動程式、掃瞄器驅動程式及工具箱。

- Mac OS X (10.3、10.4)
- Linux

最低需求

- Windows 2000 Service Pack 4：Intel Pentium II 或 Celeron 處理器、128 MB RAM、200 MB 硬碟空間、Microsoft IE 6.0
- Windows XP (32 位元)：Intel Pentium II 或 Celeron 處理器、128 MB RAM、410 MB 硬碟空間、Microsoft IE 6.0
- Microsoft® Windows® x64：AMD Athlon 64、AMD Opteron、具有 Intel EM64T 支援的 Intel Xeon 處理器，或者具有 Intel EM64T 支援的 Intel Pentium 4 處理器、128 MB RAM、200 MB 可用硬碟空間、Microsoft Internet Explorer 6.0
- Windows Vista：800 MHz 32-bit (x86) 或 64-bit (x64) 處理器、512 MB RAM、765 MB 硬碟空間、Microsoft IE 7.0
- Mac OS X (10.3.9 及以上版本、10.4.9 及以上版本)**：400 MHz Power PC G3 (v10.3.9 及後續版本、10.4.9 及後續版本) 或 1.83 GHz Intel Core Duo (10.4.9 及後續版本)、256 MB RAM、800 MB 硬碟空間

- **Quick Time 5.0 及後續版本 (Mac OS)**
- Adobe Acrobat Reader 5.0 或更新的版本

理想配置

- Windows 2000 Service Pack 4 : Intel Pentium III 或以上等級的處理器、256 MB RAM、500 MB 可用硬碟空間
- Windows XP (32 位元) : Intel Pentium III 或以上等級的處理器、256 MB RAM、500 MB 可用硬碟空間
- Microsoft® Windows® XP x64 : AMD Athlon 64、AMD Opteron、配有 Intel EM64T 支援的 Intel Xeon 處理器，或配有 Intel EM64T 支援的 Intel Pentium 4 處理器，256 MB RAM，500 MB 可用硬碟空間
- Windows Vista : 1 GHz 32 位元 (x86) 或 64 位元 (x64) 處理器，1 GB RAM，1.2 GB 可用硬碟空間
- **Mac OS X (10.3.9 及以上版本、10.4.9 及以上版本) :** 400 MHz Power PC G4 (v10.3.9 及後續版本、10.4.9 及後續版本) 或 1.83 GHz Intel Core Duo (10.4.9 及後續版本)、256 MB RAM、800 MB 硬碟空間
- **Microsoft IE 6.0 或後續版本 (Windows 2000, Windows XP) ; IE 7.0 或後續版本 (Windows Vista)**

網路協定規格

網路作業系統相容性

- Windows 2000、Windows XP (32-bit)、Windows XP x64 (Professional Edition 及 Home Edition)、Windows Vista 32-bit 及 Windows Vista 64-bit (Ultimate、Enterprise 及 Business Edition)
- Mac OS X (10.3、10.4)
- Microsoft Windows 2000 Server Terminal Services with Citrix Metaframe XP with Feature Release 3
- Microsoft Windows 2000 Server Terminal Services with Citrix Presentation Server 4.0
- Microsoft Windows 2000 Server Terminal Services
- Microsoft Windows 2003 Server Terminal Services
- Microsoft Windows 2003 Server Terminal Services with Citrix Presentation Server 4.0
- Microsoft Windows 2003 Server Terminal Services with Citrix Presentation Server 4.5
- Microsoft Windows 2003 Server Terminal Services with Citrix Metaframe XP with Feature Release 3
- Microsoft Windows 2003 Small Business Server Terminal Services
- Novell Netware 6, 6.5, Open Enterprise Server 6.5

相容的網路協定

TCP/IP

網路管理

內建 Web 伺服器

功能

遠端配置及管理網路裝置的能力

內建 Web 伺服器規格

需求

- TCP/IP 網路（不支援 IPX/SPX 網路）
- Web 瀏覽器 (Microsoft IE 5.5 或後續版本、Opera 8.0 或後續版本、Mozilla Firefox 1.0 或後續版本、或 Safari 1.2 或後續版本)
- 網路連結（內建 Web 伺服器無法使用於以 USB 纜線直接連結的電腦）
- 網際網路連結（用於某些功能）

 **附註** 即使未連結網際網路，仍可開啓內建 Web 伺服器，但某些功能可能無法使用。

- 必須與裝置在防火牆的同側。

列印規格

黑白列印時的解析度

使用顏料型黑色墨水時可達 1200 dpi

彩色列印時的解析度

Vivera 墨水列印時的 HP 增強型相片品質 (以 1200 x 1200 input dpi 在 HP 特高相片紙優化時可達 4800 x 1200 dpi)

影印規格

- 數位影像處理
- 最多可自原稿影印 100 份文件（視機型而異）
- 數位縮放：從 25% 到 400%（視機型而異）
- 縮放到頁面大小，預先掃描
- 影印速度因文件的複雜程度而不同

模式	類型	掃描解析度 (dpi)
最佳	黑色	最多 600 x 1200
	彩色	最多 600 x 1200
正常	黑色	最多 300 x 300
	彩色	最多 300 x 300
快速	黑色	最多 300 x 300
	彩色	最多 300 x 300

傳真規格

- Walk-up 式黑白和彩色傳真功能。
- 最多 110 組快速撥號（視機型而異）。
- 最多 120 頁記憶空間（視機型而異，以標準解析度的 ITU-T Test Image #1 為準）。更複雜的頁面或更高的解析度會花更長的時間，而且會使用更多記憶體。
- 手動收收傳真。
- 自動忙線重撥最多 5 次（視機型而異）。
- 無人接聽時自動重撥一次（視機型而異）。
- 確認與活動報告。
- 具有錯誤修正模式的 CCITT/ITU Group 3 傳真。
- 33.6 Kbps 傳輸速率。
- 33.6 Kbps 速度下，每頁需要 3 秒（以 ITU-T Test Image #1 標準解析度為準）。更複雜的頁面或更高的解析度會花更長的時間，而且會使用更多記憶體。
- 具自動切換傳真機/答錄機的鈴聲偵測。

	相片 (dpi)	極清晰 (dpi)	清晰 (dpi)	標準 (dpi)
黑白	196 x 203 (8-bit 灰階)	300 x 300	196 x 203	196 x 98
彩色	200 x 200	200 x 200	200 x 200	200 x 200

「傳真到電腦」規格

- 支援的檔案類型：未壓縮的 TIFF
- 支援的傳真類型：黑白傳真

掃描規格

- 含影像編輯器
- 整合的 OCR 軟體會自動將掃描文字轉換為可編輯文字
- 掃描速度因文件的複雜程度而有所不同
- Twain 相容的介面
- 解析度：光學解析度 2400 x 4800 ppi (強化解析度最高可達 19,200 ppi)
- 色彩：色彩：每一 RGB 色彩 16-bit，合計 48-bit
- 自平版玻璃掃描的尺寸上限：216 x 297 公釐
- ADF 掃描的尺寸上限：216 x 356 公釐

環境規格

作業環境

作業溫度：攝氏 5 到 40 度（華氏 41 到 104 度）
 建議的作業環境：攝氏 15 到 32 度（華氏 59 到 90 度）
 建議的相對溼度：25 - 75% 非冷凝

儲存環境

儲存溫度：-40°C 到 60°C（-40°F 到 140°F）
 儲存相對溼度：溫度 65°C（150°F）時，最高可達 90%，無冷凝

電氣規格

電源供應

萬用電源插頭（外接）

電源

輸入電壓：100 - 240 VAC ($\pm 10\%$), 50/60 Hz ($\pm 3\text{Hz}$)

輸出電壓：940 mA 時 32 Vdc；625 mA 時 16 Vdc

耗電量

快速草稿模式列印時為 35 瓦；快速草稿模式複印時為 40 瓦

發聲規格（草稿模式列印，ISO 7779 噪音衡量標準）

音壓（旁觀位置）

LpAd 55 (dBA)

聲能

LwAd 6.9 (BA)

記憶卡規格

- 記憶卡上的檔案數目建議上限：1,000
- 個別檔案大小的建議上限：上限 1200 萬像素，上限 8MB
- 記憶卡容量的建議上限：1 GB（限固態記憶體）

 **附註** 接近記憶卡的建議上限時，可能會使裝置的效能低於預期。

支援的記憶卡類型

- CompactFlash (Type I 及 II)
- Memory Stick、Memory Stick Duo、Memory Stick Pro、MagicGate Memory Stick Duo
- Memory Stick Micro (需搭配另購的轉接器)
- Secure Digital
- HCSD
- miniSD、microSD (需搭配另購的轉接器)
- MultiMediaCard (MMC)、安全 MultiMediaCard
- 縮小版 MultiMediaCard (RS-MMC)、MMC Mobile、MMCmicro (須另購轉接器)
- xD-Picture Card

D 法規資訊

裝置符合您所在國家/地區主管機構的產品需求。

本節主題如下：

- [FCC statement](#)
- [Notice to users in Korea](#)
- [VCCI \(Class B\) compliance statement for users in Japan](#)
- [Notice to users in Japan about the power cord](#)
- [Toxic and hazardous substance table](#)
- [LED indicator statement](#)
- [Noise emission statement for Germany](#)
- [Notice to users of the U.S. telephone network: FCC requirements](#)
- [Notice to users of the Canadian telephone network](#)
- [Notice to users in the European Economic Area](#)
- [Notice to users of the German telephone network](#)
- [Australia wired fax statement](#)
- [無線產品法規資訊](#)
- [法規辨識型號](#)
- [Declaration of Conformity](#)
- [環保產品管理計畫](#)

FCC statement

FCC statement

The United States Federal Communications Commission (in 47 CFR 15.105) has specified that the following notice be brought to the attention of users of this product.

This equipment has been tested and found to comply with the limits for a Class B digital device, pursuant to Part 15 of the FCC Rules. These limits are designed to provide reasonable protection against harmful interference in a residential installation. This equipment generates, uses and can radiate radio frequency energy and, if not installed and used in accordance with the instructions, may cause harmful interference to radio communications. However, there is no guarantee that interference will not occur in a particular installation. If this equipment does cause harmful interference to radio or television reception, which can be determined by turning the equipment off and on, the user is encouraged to try to correct the interference by one or more of the following measures:

- Reorient the receiving antenna.
- Increase the separation between the equipment and the receiver.
- Connect the equipment into an outlet on a circuit different from that to which the receiver is connected.
- Consult the dealer or an experienced radio/TV technician for help.

For further information, contact:

Manager of Corporate Product Regulations
Hewlett-Packard Company
3000 Hanover Street
Palo Alto, Ca 94304
(650) 857-1501

Modifications (part 15.21)

The FCC requires the user to be notified that any changes or modifications made to this device that are not expressly approved by HP may void the user's authority to operate the equipment.

This device complies with Part 15 of the FCC Rules. Operation is subject to the following two conditions: (1) this device may not cause harmful interference, and (2) this device must accept any interference received, including interference that may cause undesired operation.

Notice to users in Korea

사용자 안내문(B급 기기)

이 기기는 비업무용으로 전자파 적합 등록을 받은 기기로서, 주거지역에서는 물론 모든 지역에서 사용할 수 있습니다.

VCCI (Class B) compliance statement for users in Japan

この装置は、情報処理装置等電波障害自主規制協議会（VCCI）の基準に基づくクラスB情報技術装置です。この装置は、家庭環境で使用することを目的としていますが、この装置がラジオやテレビジョン受信機に近接して使用されると受信障害を引き起こすことがあります。

取り扱い説明書に従って正しい取り扱いをして下さい。

Notice to users in Japan about the power cord

製品には、同梱された電源コードをお使い下さい。

同梱された電源コードは、他の製品では使用出来ません。

Toxic and hazardous substance table

有毒有害物质表						
根据中国《电子信息产品污染控制管理办法》						
零件描述	有毒有害物质和元素					
	铅	汞	镉	六价铬	多溴联苯	多溴联苯醚
外壳和托盘*	0	0	0	0	0	0
电线*	0	0	0	0	0	0
印刷电路板*	X	0	0	0	0	0
打印系统*	X	0	0	0	0	0
显示器*	X	0	0	0	0	0
喷墨打印机墨盒*	0	0	0	0	0	0
驱动光盘*	X	0	0	0	0	0
扫描仪*	X	X	0	0	0	0
网络配件*	X	0	0	0	0	0
电路板*	X	0	0	0	0	0
自动双面打印系统*	0	0	0	0	0	0
外部电源*	X	0	0	0	0	0

0: 指此部件的所有均一材质中包含的这种有毒有害物质，含量低于SJ/T11363-2006 的限制
 X: 指此部件使用的均一材质中至少有一种包含的这种有毒有害物质，含量高于SJ/T11363-2006 的限制
 注：环保使用期限的参考标识取决于产品正常工作的温度和湿度等条件
 *以上只适用于使用这些部件的产品

LED indicator statement

LED indicator statement

The display LEDs meet the requirements of EN 60825-1.

Noise emission statement for Germany

Geräuschemission

LpA < 70 dB am Arbeitsplatz im Normalbetrieb nach DIN 45635 T. 19

Notice to users of the U.S. telephone network: FCC requirements

Notice to users of the U.S. telephone network: FCC requirements

This equipment complies with FCC rules, Part 68. On this equipment is a label that contains, among other information, the FCC Registration Number and Ringer Equivalent Number (REN) for this equipment. If requested, provide this information to your telephone company.

An FCC compliant telephone cord and modular plug is provided with this equipment. This equipment is designed to be connected to the telephone network or premises wiring using a compatible modular jack which is Part 68 compliant. This equipment connects to the telephone network through the following standard network interface jack: USOC RJ-11C.

The REN is useful to determine the quantity of devices you may connect to your telephone line and still have all of those devices ring when your number is called. Too many devices on one line might result in failure to ring in response to an incoming call. In most, but not all, areas the sum of the RENs of all devices should not exceed five (5). To be certain of the number of devices you may connect to your line, as determined by the REN, you should call your local telephone company to determine the maximum REN for your calling area.

If this equipment causes harm to the telephone network, your telephone company might discontinue your service temporarily. If possible, they will notify you in advance. If advance notice is not practical, you will be notified as soon as possible. You will also be advised of your right to file a complaint with the FCC. Your telephone company might make changes in its facilities, equipment, operations, or procedures that could affect the proper operation of your equipment. If they do, you will be given advance notice so you will have the opportunity to maintain uninterrupted service. If you experience trouble with this equipment, please contact the manufacturer, or look elsewhere in this manual, for warranty or repair information. Your telephone company might ask you to disconnect this equipment from the network until the problem has been corrected or until you are sure that the equipment is not malfunctioning.

This equipment may not be used on coin service provided by the telephone company.

Connection to party lines is subject to state tariffs. Contact your state public utility commission, public service commission, or corporation commission for more information.

This equipment includes automatic dialing capability. When programming and/or making test calls to emergency numbers:

- Remain on the line and explain to the dispatcher the reason for the call.
- Perform such activities in the off-peak hours, such as early morning or late evening.



Note The FCC hearing aid compatibility rules for telephones are not applicable to this equipment.

The Telephone Consumer Protection Act of 1991 makes it unlawful for any person to use a computer or other electronic device, including fax machines, to send any message unless such message clearly contains in a margin at the top or bottom of each transmitted page or on the first page of transmission, the date and time it is sent and an identification of the business, other entity, or other individual sending the message and the telephone number of the sending machine or such business, other entity, or individual. (The telephone number provided might not be a 900 number or any other number for which charges exceed local or long-distance transmission charges.) In order to program this information into your fax machine, you should complete the steps described in the software.

Notice to users of the Canadian telephone network

Note à l'attention des utilisateurs du réseau téléphonique canadien/Notice to users of the Canadian telephone network

Cet appareil est conforme aux spécifications techniques des équipements terminaux d'Industrie Canada. Le numéro d'enregistrement atteste de la conformité de l'appareil. L'abréviation IC qui précède le numéro d'enregistrement indique que l'enregistrement a été effectué dans le cadre d'une Déclaration de conformité stipulant que les spécifications techniques d'Industrie Canada ont été respectées. Néanmoins, cette abréviation ne signifie en aucun cas que l'appareil a été validé par Industrie Canada.

Pour leur propre sécurité, les utilisateurs doivent s'assurer que les prises électriques reliées à la terre de la source d'alimentation, des lignes téléphoniques et du circuit métallique d'alimentation en eau sont, le cas échéant, branchées les unes aux autres. Cette précaution est particulièrement importante dans les zones rurales.



Remarque Le numéro REN (Ringer Equivalence Number) attribué à chaque appareil terminal fournit une indication sur le nombre maximal de terminaux qui peuvent être connectés à une interface téléphonique. La terminaison d'une interface peut se composer de n'importe quelle combinaison d'appareils, à condition que le total des numéros REN ne dépasse pas 5.

Basé sur les résultats de tests FCC Partie 68, le numéro REN de ce produit est 0.0B.

This equipment meets the applicable Industry Canada Terminal Equipment Technical Specifications. This is confirmed by the registration number. The abbreviation IC before the registration number signifies that registration was performed based on a Declaration of Conformity indicating that Industry Canada technical specifications were met. It does not imply that Industry Canada approved the equipment.

Users should ensure for their own protection that the electrical ground connections of the power utility, telephone lines and internal metallic water pipe system, if present, are connected together. This precaution might be particularly important in rural areas.



Note The REN (Ringer Equivalence Number) assigned to each terminal device provides an indication of the maximum number of terminals allowed to be connected to a telephone interface. The termination on an interface might consist of any combination of devices subject only to the requirement that the sum of the Ringer Equivalence Numbers of all the devices does not exceed 5.

The REN for this product is 0.0B, based on FCC Part 68 test results.

Notice to users in the European Economic Area

Notice to users in the European Economic Area



This product is designed to be connected to the analog Switched Telecommunication Networks (PSTN) of the European Economic Area (EEA) countries/regions.

Network compatibility depends on customer selected settings, which must be reset to use the equipment on a telephone network in a country/region other than where the product was purchased. Contact the vendor or Hewlett-Packard Company if additional product support is necessary.

This equipment has been certified by the manufacturer in accordance with Directive 1999/5/EC (annex II) for Pan-European single-terminal connection to the public switched telephone network (PSTN). However, due to differences between the individual PSTNs provided in different countries, the approval does not, of itself, give an unconditional assurance of successful operation on every PSTN network termination point.

In the event of problems, you should contact your equipment supplier in the first instance.

This equipment is designed for DTMF tone dialing and loop disconnect dialing. In the unlikely event of problems with loop disconnect dialing, it is recommended to use this equipment only with the DTMF tone dial setting.

Notice to users of the German telephone network

Hinweis für Benutzer des deutschen Telefonnetzes

Dieses HP-Fax ist nur für den Anschluss eines analogen Public Switched Telephone Network (PSTN) gedacht. Schließen Sie den TAE N-Telefonstecker, der im Lieferumfang des HP All-in-One enthalten ist, an die Wandsteckdose (TAE 6) Code N an. Dieses HP-Fax kann als einzelnes Gerät und/oder in Verbindung (mit seriellen Anschluss) mit anderen zugelassenen Endgeräten verwendet werden.

Australia wired fax statement

In Australia, the HP device must be connected to Telecommunication Network through a line cord which meets the requirements of the Technical Standard AS/ACIF S008.

無線產品法規資訊

本節包含下列有關無線產品的法規資訊：

- [Exposure to radio frequency radiation](#)
- [Notice to users in Brazil](#)
- [Notice to users in Canada](#)
- [Notice to users in Taiwan](#)
- [European Union regulatory notice](#)

Exposure to radio frequency radiation

Exposure to radio frequency radiation



Caution The radiated output power of this device is far below the FCC radio frequency exposure limits. Nevertheless, the device shall be used in such a manner that the potential for human contact during normal operation is minimized. This product and any attached external antenna, if supported, shall be placed in such a manner to minimize the potential for human contact during normal operation. In order to avoid the possibility of exceeding the FCC radio frequency exposure limits, human proximity to the antenna shall not be less than 20 cm (8 inches) during normal operation.

Notice to users in Brazil

Aviso aos usuários no Brasil

Este equipamento opera em caráter secundário, isto é, não tem direito à proteção contra interferência prejudicial, mesmo de estações do mesmo tipo, e não pode causar interferência a sistemas operando em caráter primário. (Res.ANATEL 282/2001).

Notice to users in Canada

Notice to users in Canada/Note à l'attention des utilisateurs canadiens

For Indoor Use. This digital apparatus does not exceed the Class B limits for radio noise emissions from the digital apparatus set out in the Radio Interference Regulations of the Canadian Department of Communications. The internal wireless radio complies with RSS 210 and RSS GEN of Industry Canada.

Utiliser à l'intérieur. Le présent appareil numérique n'émet pas de bruit radioélectrique dépassant les limites applicables aux appareils numériques de la classe B prescrites dans le Règlement sur le brouillage radioélectrique édicté par le ministère des Communications du Canada. Le composant RF interne est conforme à la norme RSS-210 and RSS GEN d'Industrie Canada.

Notice to users in Taiwan

低功率電波輻射性電機管理辦法

第十二條

經型式認證合格之低功率射頻電機，非經許可，公司、商號或使用者均不得擅自變更頻率、加大功率或變更設計之特性及功能。

第十四條

低功率射頻電機之使用不得影響飛航安全及干擾合法通信；經發現有干擾現象時，應立即停用，並改善至無干擾時方得繼續使用。

前項合法通信，指依電信法規定作業之無線電通信。低功率射頻電機須忍受合法通信或工業、科學及醫藥用電波輻射性電機設備之干擾。

European Union regulatory notice

European Union Regulatory Notice

Products bearing the CE marking comply with the following EU Directives:

- Low Voltage Directive 73/23/EEC
- EMC Directive 2004/108/EC

CE compliance of this product is valid only if powered with the correct CE-marked AC adapter provided by HP.

If this product has telecommunications functionality, it also complies with the essential requirements of the following EU Directive:

- R&TTE Directive 1999/5/EC

Compliance with these directives implies conformity to harmonized European standards (European Norms) that are listed in the EU Declaration of Conformity issued by HP for this product or product family. This compliance is indicated by the following conformity marking placed on the product.



The wireless telecommunications functionality of this product may be used in the following EU and EFTA countries:

Austria, Belgium, Cyprus, Czech Republic, Denmark, Estonia, Finland, France, Germany, Greece, Hungary, Iceland, Ireland, Italy, Latvia, Liechtenstein, Lithuania, Luxembourg, Malta, Netherlands, Norway, Poland, Portugal, Slovak Republic, Slovenia, Spain, Sweden, Switzerland, and United Kingdom.

Products with 2.4-GHz wireless LAN devices

France

For 2.4 GHz Wireless LAN operation of this product certain restrictions apply: This product may be used indoor for the entire 2400-2483.5 MHz frequency band (channels 1-13). For outdoor use, only 2400-2454 MHz frequency band (channels 1-9) may be used. For the latest requirements, see <http://www.art-telecom.fr>.

Italy

License required for use. Verify with your dealer or directly with the General Direction for Frequency Planning and Management (Direzione Generale Pianificazione e Gestione Frequenze).

法規辨識型號

爲了政府規章的識別用途，此產品已指定一個規章機型號碼。本產品的法規型號爲 SNPRC-0701。本法規型號與本產品的市場型號（HP Officejet J6400 All-in-One 系列）或產品編號互不相關。

Declaration of Conformity

	DECLARATION OF CONFORMITY according to ISO/IEC 17050-1 and EN 17050-1	
	Supplier's Name: Hewlett-Packard Company	DoC#: SNPRC-0701- B
Supplier's Address:	60, Alexandra Terrace, # 07-01 The Comtech, Singapore 118502	
declares, that the product		
Product Name:	HP Officejet J6400 series	
Regulatory Model Number:¹⁾	SNPRC-0701	
Product Options:	All	
Radio Module Number:	RSVLD-0608	
conforms to the following Product Specifications and Regulations:		
SAFETY:	IEC 60950-1:2001 / EN60950-1:2001 EN 60825-1 1994+A1:2002+A2: 2001	
EMC:	CISPR 22:2005/ EN 55022: 2006 Class B EN 55024:1998 +A1:2001 + A2:2003 EN 61000-3-2: 2000 + A2: 2005 EN 61000-3-3:1995 +A1: 2001 FCC CFR 47, Part 15 Class B / ICES-003, Issue 4 Class B	
TELECOM:	EN 301 489-1 V1.4.1:2002 / EN 301 489-17 V1.2.1:2002 EN 300 328 V1.6.1:2004-11 TBR 21: 1998 ²⁾ FCC Rules and Regulations 47CFR Part 68 TIA-968-A-1 +A-2 +A-3+A-4 Telecommunications – Telephone Terminal Equipment CS-03, Part I, Issue 9, Feb 2005	
HEALTH:	EU: 1999/519/EC	
Supplementary Information:		
<ol style="list-style-type: none"> 1. This product is assigned a Regulatory Model Number which stays with the regulatory aspects of the design. The Regulatory Model Number is the main product identifier in the regulatory documentation and test reports, this number should not be confused with the marketing name or the product numbers. 2. This product complies with the requirements of the Low Voltage Directive 2006/95/EC, the EMC Directive 2004/108/EC & the R&TTE Directive 99/5/EC and carries the CE-marking accordingly. In addition, it complies with the WEEE Directive 2002/96/EC and RoHS Directive 2002/95/EC. 3. This product complies with TBR21:1998, except clause 4.7.1 (DC characteristic), which complies with ES 203 021-3, clause 4.7.1. 4. This Device complies with Part 15 of the FCC Rules. Operation is subject to the following two Conditions: (1) This device may not cause harmful interference, and (2) this device must accept any interference received, including interference that may cause undesired operation. 5. The product was tested in a typical configuration. 		
Singapore 18 July 2007		
Local contact for regulatory topics only: EMEA: Hewlett-Packard GmbH, HQ-TRE, Herrenberger Strasse 140, 71034 Boeblingen, Germany www.hp.com/go/certificates USA : Hewlett-Packard, 3000 Hanover St., Palo Alto 94304, U.S.A. 650-857-1501		

環保產品管理計畫

Hewlett-Packard 致力在符合環保的原則下，提供高品質產品。本產品在設計時已考慮到回收問題。在確保功能性和可靠性的同時，儘可能減少各種材料的使用數量。不同的材料經特殊設計，易於分離。緊固件和其他連接裝置易於查找和存取，只需使用常用工具即可方便地拆卸。重要零件均設計在可快速裝卸的位置，以便於迅速有效地拆卸與維修。

如需詳細資訊，請瀏覽 HP 環保倡導網站：

www.hp.com/hpinfo/globalcitizenship/environment/index.html

本節主題如下：

- [紙張使用](#)
- [塑膠](#)
- [原料安全性資料](#)
- [回收計畫](#)
- [HP 噴墨耗材回收計畫](#)
- [歐盟居民廢棄設備處置方法](#)
- [Energy Star® 注意事項](#)

紙張使用

本產品適用於使用符合 DIN 19309 及 EN 12281:2002 的再生紙張。

塑膠

重量超過 25 公克的塑膠零件，均依據國際標準註有記號，可以在將來產品報廢後，在回收時協助辨別塑膠零件。

原料安全性資料

如需原料安全性資料表 (MSDS)，請至 HP 網站：

www.hp.com/go/msds

回收計畫

HP 在許多國家/地區提供了越來越多的產品回收與循環再造計畫，並且 HP 還與全世界一些最大的電子設備回收中心合作。HP 透過重新銷售其中一些最受歡迎的產品，而節省了很多資源。如需 HP 產品回收的詳細資訊，請造訪：

www.hp.com/hpinfo/globalcitizenship/environment/recycle/

HP 噴墨耗材回收計畫

HP 致力於環境保護活動。HP 噴墨耗材回收計畫 (HP Inkjet Supplies Recycling Program) 適用許多國家/地區，可讓您免費回收用過的列印墨匣及墨水匣。如需詳細資訊，請造訪下列網站：

www.hp.com/hpinfo/globalcitizenship/environment/recycle/

歐盟居民廢棄設備處置方法



English	Disposal of Waste Equipment by Users in Private Households in the European Union This symbol on the product or on its packaging indicates that this product must not be disposed of with your other household waste. Instead, it is your responsibility to dispose of your waste equipment by handing it over to a designated collection point for the recycling of waste electrical and electronic equipment. The separate collection and recycling of your waste equipment at the time of disposal will help to conserve natural resources and ensure that it is recycled in a manner that protects human health and the environment. For more information about where you can drop off your waste equipment for recycling, please contact your local city office, your household waste disposal service or the shop where you purchased the product.
French	Évacuation des équipements usagés par les utilisateurs dans les foyers privés au sein de l'Union européenne La présence de ce symbole sur le produit ou sur son emballage indique que vous ne pouvez pas le jeter dans le déchet de votre ménage. Au contraire, vous êtes responsable de l'évacuation de vos équipements usagés et, à cet effet, vous êtes tenu de le remettre à un point de collecte agréé pour le recyclage des équipements électriques et électroniques usagés. Le tri, l'évacuation et le recyclage séparés de vos équipements usagés permettent de préserver les ressources naturelles et de s'assurer que ces équipements sont recyclés dans le respect de la santé humaine et de l'environnement. Pour plus d'informations sur les lieux de collecte des équipements usagés, veuillez contacter votre mairie, votre service de traitement des déchets ménagers ou le magasin où vous avez acheté le produit.
Deutsch	Entsorgung von Elektrogeräten durch Benutzer in privaten Haushalten in der EU Dieses Symbol auf dem Produkt oder dessen Verpackung gibt an, dass das Produkt nicht zusammen mit dem Restmüll entsorgt werden darf. Es obliegt daher Ihrer Verantwortung, das Gerät an einer entsprechenden Stelle für die Entsorgung oder Wiederverwertung von Elektrogeräten abgeben zu lassen (z.B. ein Wertstoffhof). Die separate Sammlung und das Recycling Ihrer alten Elektrogeräte zum Zeitpunkt Ihrer Entsorgung trägt zum Schutz der Umwelt bei und gewährleistet, dass sie auf eine Art und Weise recycelt werden, die keine Gefährdung für die Gesundheit des Menschen und der Umwelt darstellt. Weitere Informationen darüber, wo Sie alte Elektrogeräte zum Recyceln abgeben können, erhalten Sie bei den örtlichen Behörden, Wertstoffhöfen oder dort, wo Sie das Gerät erworben haben.
Italiano	Smaltimento di apparecchiature da rottamare da parte di privati nell'Unione Europea Questo simbolo che appare sul prodotto o sulla confezione indica che il prodotto non deve essere smaltito assieme agli altri rifiuti domestici. Gli utenti devono provvedere allo smaltimento delle apparecchiature da rottamare portandole al luogo di raccolta indicato per il riciclaggio delle apparecchiature elettriche ed elettroniche. Lo raccolta e il riciclaggio separati delle apparecchiature da rottamare in fase di smaltimento favoriscono la conservazione delle risorse naturali e garantiscono che tali apparecchiature vengono rotamate nel rispetto dell'ambiente e della tutela della salute. Per ulteriori informazioni sui punti di raccolta delle apparecchiature da rottamare, contattare il proprio comune di residenza, il servizio di smaltimento dei rifiuti locali o il negozio presso il quale è stato acquistato il prodotto.
Español	Eliminación de residuos de aparatos eléctricos y electrónicos por parte de usuarios domésticos en la Unión Europea Este símbolo en el producto o en el embalaje indica que no se puede deschar el producto junto con los residuos domésticos. Por el contrario, si debe eliminar este tipo de residuo, es responsable del usuario entregarlo en un punto de recogida designado de reciclado de aparatos electrónicos y eléctricos. El reciclaje y la recogida por separado de estos residuos en el momento de la eliminación ayudará a preservar recursos naturales y a garantizar que el reciclaje proteja la salud y el medio ambiente. Si desea información adicional sobre los lugares donde puede dejar estos residuos para su reciclado, póngase en contacto con las autoridades locales de su ciudad, con el servicio de gestión de residuos domésticos o con la tienda donde adquirió el producto.
Česky	Likvidace vysořilého zařízení uživateli v domácnosti v zemích EU Toto značka na produktu nebo na jeho obalu označuje, že tento produkt nesmí být likvidován prostým vyhozením do běžného domovního odpadu. Odpovědné za to, že vysořilého zařízení bude předáno k likvidaci do stanovených sběrnicí musí uživatel, který recykluje elektrických a elektronických zařízení. Likvidace vysořilého zařízení samostatným sběrem a recyklací podporuje zachování přírodních zdrojů a zajišťuje, že recyklační proces chrání zdraví a životní prostředí. Další informace o tom, kam můžete vysořilého zařízení předat k recyklaci, můžete získat od úřadů místní samosprávy, od společnosti provádějící svoz a likvidaci domovního odpadu nebo v obchodě, kde jste produkt zakoupili.
Dansk	Bortskaffelse af affaldsudyret for brugere i private husholdninger i EU Dette symbol på produktet eller på dets emballage indikerer, at produktet ikke må bortskaffes sammen med andet husholdningsaffald. I stedet er det din ansvar for bortskaffelse affaldsudyret og afleverer det til et afleverings punkt for genbrug af elektrisk og elektronisk affaldsudyret. Den separate indsamling og genbrug af dit affaldsudyret på tidspunktet for bortskaffelse er med til at bevare naturlige ressourcer og sikre, at genbrug finder sted på en måde, der beskytter menneskers helbred samt miljøet. For mere information over hvor u du afleverer dit affaldsudyret til genbrug, kan du kontakte kommunen, det lokale miljøansvarstøtten eller den forretning, hvor du købte produktet.
Nederlands	Uitvoering van afgedankte apparatuur door gebruikers in particuliere huishoudens in de Europese Unie Dit symbool op het product of de verpakking geeft aan dat het product niet mag worden afgevoerd met het huishoudelijk afval. Het is u verantwoordelijkheid uw afgedankte apparatuur af te leveren op een aangewezen inzamelpunt voor de verwerking van afgedankte elektrische en elektronische apparatuur. De gescheiden inzameling en verwerking van uw afgedankte apparatuur draagt bij tot het sparen van natuurlijke hulpbronnen en zorgt ervoor dat de afvalverwerking op een wijze die de volksgezondheid en het milieu beschermt. Voor meer informatie over waar u uw afgedankte apparatuur kunt inleveren voor recycling kunt u contact opnemen met het gemeentehuis in uw woonplaats, de reinigingsdienst of de winkel waar u het product hebt aangekocht.
Eesti	Eranoajajäätmete kasvatuse kõrvaldamise teadmiste käitlemine Euroopa Liidus Kui tootel või selle pakendil on see sümbol, ei tohi seda toodet visata olmejäätmete hulka. Teie kohus on viia tarbetud muutuud seade selleks ettenähtud elektri- ja elektroonikajäätmete väliselemissärgile. Väliselemissärgile toodete eraldi kogumine ja käitlemine aitab säästa loodusvarasid ning tagada, et käitlemine toimiks inimtunde teviselt ja keskkonnale ohutult. Lisateavete saamiseks, kuhu soote üliääratava seadme käitlemistele viia, soote küsida kohaliku omavalitsuse, olmejäätmete väliselemissärgilt või kauplust, kust te seade ostsite.
Suomi	Hävittävien laitteiden käsittely kotitalouksissa Euroopan unionin alueella Tämä huoneesta löydyvä symboli osoittaa, et sinun ei tarvitse jättää käyttämättä mukana. Käyttäjän velvollisuus on huolehtia siitä, että hävittäväksi laite toimittaan sähk- ja elektroniikkajätteenä keräyspisteeseen. Hävittävien laitteiden erillinen keräys ja kiertäys säästää luonnonvaroja. Niin toimivalta valmistetaan myös, että kiertäys tapahtuu tavalla, joka suojelee ihmisten terveyttä ja ympäristöä. Saat tarvittavaa lisätietoa jättäiden kiertäyspaikoista paikallisista viranomaisista, jättehoidosta tai tuotteen myyjästä.
Ελληνικά	Ανάπτυξη χρήσεων συσκευών στην Ευρωπαϊκή Ένωση Το παρόν σύμβολο είναι σύμβολο ότι η συσκευασία του προϊόντος αυτό δεν πρέπει να απορριπτεί μαζί με άλλα οικιακά απορρίμματα. Αντίθετα, ευθύνη για την εναπόθεση της συσκευής αυτής σε μια καθορισμένη συλλογή οικιακών απορριμμάτων είναι η δική σας. Η διακριτική συλλογή και η επεξεργασία των συσκευών αυτών βοηθάει στη διατήρηση των φυσικών πόρων και στη διασφάλιση ότι τα ανακυκλωμένα μη είναι βλαπτικά, αλλά να προστατεύει τη υγεία των ανθρώπων και το περιβάλλον. Για περισσότερες πληροφορίες σχετικά με το πού μπορείτε να έχετε τη συσκευή αυτή να ανακυκλωθεί, επικοινωνήστε με τις κατά τόπους αρχές, το κατάστημα από το οποίο αγοράστήκατε το προϊόν, ή το πού μπορείτε να έχετε τη συσκευή αυτή να ανακυκλωθεί.
Magyar	A hulladékoknak kezelése a magánháztartásokban az Európai Unióban Ez a szimbólum a termék vagy annak csomagolásán van feltüntetve, azt jelzi, hogy a termék nem kezelhető együtt az egyéb háztartási hulladékkal. Az Ön feladata, hogy a készüléket hulladékgyűjtő állomásra olyan kijelölt gyűjtőhelyre, amely az elektronikus hulladékoknak és az elektronikus berendezések újrahasznosítására foglalkozik. A hulladékoknak elkülönített gyűjtése és újrahasznosítása hozzájárul a természeti erőforrások megőrzéséhez, egyúttal az a biztosítja, hogy a hulladék újrahasznosítása az egészséges és a környezetet nem károsító módon történjen. Ha további információra van szüksége, forduljon a helyi önkormányzatához, a háztartási hulladék begyűjtésével foglalkozó vállalkozás vagy a termék forgalmazójához.
Latvian	Lietuotojā atbilstošs no nedrēģinām ierīcēm Eiropas Savienības privātos mājāsmelembos Šis simbols uz ierīci vai tā iepakojuma norāda, ka šis produkts nedrēģināt kopā ar pārējiem mājmelembos atkritumiem. Lietotāju atbildība ir nodrošināt, lai izņemtu izmantoto ierīci uz atbilstošiem savākšanas vietas, lai šīs ierīces nedrēģinātu kopā ar citiem mājmelembos atkritumiem. Speciāla savākšana ierīces uzskaitē ar atbilstošā pārstrāde palīdz pasargāt dabas resursus un nodrošina tīrā atbilstošā pārstrādi, kas sagrā ciltību veselību un apkārtējo vidi. Lai iegūtu papildu informāciju par to, kur atbilstošā pārstrāde var notikt nedrēģināt ierīci, lūdzam sazināties ar vietējo pašvaldību, mājmelembos atkritumu savākšanas dienestu vai veikalu, kur iegādājāties ierīci.
Português	Europaes Saėjungos vartotojų ir privačių namų ūkių atliekoms įrangos išmetimas Šis simbolis ant produkto ar jo pakavos nurodo, kad produktas negali būti išmetamas kartu su kitomis namų ūkių atliekomis. Jūs privalote išimti savo atliekamas įrangą atitinkami į atliekoms elektronikos ir elektronikos įrangos pordavimo punktuose. Jei atliekamas įrangą bus atliekamas suvartoti ir perdirbami, bus išsaugoti natūralūs išteklių ir aplinkosauga, kad įrangą yra gerbiantis žmogaus sveikata ir gamta tausojantys būdai. Dėl informacijos apie tai, kur galite išimti atliekamas perdirbti skirtą įrangą kreiptis į atitinkamą vietos kambarį, namų ūkių atliekų šalinimo tarnybą arba į parduotuvę, kurioje pirktate produktą.
Polski	Użytkowanie zużytych sprzętów przez użytkowników domowych w Unii Europejskiej Symbol ten umieszczony na produkcie lub opakowaniu oznacza, że tego produktu nie należy wyrzucać razem z innymi odpadami domowymi. Użytkownik jest odpowiedzialny za oddarczenie zużytego sprzętu do wyznaczonego punktu gromadzenia zużytych urządzeń elektrycznych i elektronicznych. Gromadzenie odpadów i recykling tego typu odpadów przyczynia się do oszczędności zasobów naturalnych i jest bezpieczny dla zdrowia i środowiska naturalnego. Dalsze informacje na temat sposobu użycia zużytych urządzeń można uzyskać u odpowiednich władz lokalnych, w przedsiębiorstwie zajmującym się usuwaniem odpadów lub w miejscu zakupu produktu.
Português	Descarte de equipamentos por usuários em residências da União Europeia Este símbolo no produto ou no embalagem indica que o produto não pode ser descartado junto com o lixo doméstico. No entanto, é sua responsabilidade levar os equipamentos a serem descartados em um ponto de coleta designado para o reciclagem de equipamentos eletro-eletrônicos. A coleta separada e o reciclagem dos equipamentos no momento do descarte ajudam na conservação dos recursos naturais e garantem que os equipamentos serão reciclados de forma a proteger a saúde das pessoas e o meio ambiente. Para obter mais informações sobre onde descartar equipamentos para reciclagem, entre em contato com o escritório local de seu cidade, o serviço de limpeza pública de seu bairro ou o loja em que adquiriu o produto.
Slovenščina	Postup porzovanja v krajinih Europejske unie pri vyhajanju zariadenia v domácom používaní do odpadu Toto značka na produkte alebo na jeho obale znamená, že tento produkt nesmí byť vyhajaný spolu s ostatným domácnostným odpadom. Námestito toho musí povinnosť odvážať toto zariadenie na zbernom mieste, kde sa zabezpečuje recyklácia elektrických a elektronických zariadení. Separovaný zber a recyklácia zariadenia užitočného na odpad pomáha chrániť prírodné zdroje a zabezpečuje, že recyklácia prebieha spôsobom, ktorý chráni zdravie ľudí a životné prostredie. Ďalšie informácie o tom, kam môžete vysořilého zariadenia predat k recyklácii, môžete získat od úradov miestnej samosprávy, od spoločnosti, ktorá vykonáva svoz a likvidáciu domovního odpadu alebo v obchodě, kde ste produkt kúpili.
Slovenščina	Ravnanje z odpadno opremo v gospodinjstvih znotraj Evropske unije To značka na izdelku ali embalaži kaže, da izdelka ne smete odložiti skupaj z drugimi gospodinjstvenimi odpadki. Odpadno opremo ste dolžni oddati na določeno zbirno mesto za recikliranje odpadne elektrike in elektronske opreme. Z ločenim zbiranjem in recikliranjem odpadne opreme ob odložitvi izste pomagati ohraniti naravne vire in zagotoviti, da bo odpadna oprema reciklirana tako, da se varuje zdravje ljudi in okolje. Več informacij o mestih, kjer lahko oddate odpadno opremo za recikliranje, lahko dobite na občini, v komunalnem podjetju ali trgovini, kjer ste izdelek kupili.
Sveits	Kassering av forbrukningsmateriel, for hem- och privatnvändare i EU Produkt eller produktförpackning med detta här symbolen får inte kasseras med vanlig hushållsavfall. I stället har du ansvar för att produkten lämnas till en behörig återvinningstjänst för hantering av ditt avfall. Detta hjälper till att spara naturliga resurser och säkerställer att produkten recykleras på ett sätt som skyddar människors hälsa och miljön när produkten återvinns på rätt sätt. Kommunala miljömyndigheter, sophanteringsföretag eller butiken där varan köptes kan ge mer information om var du lämnar kasserade produkter för återvinning.
Български	Изхвърляне на оборудване за отпадък от потребители в частни домакинства в Европейския съюз Този символ върху продукта или опаковката му показва, че продуктът не трябва да се изхвърля заедно с домашните отпадъци. Вместо това отговорността да изхвърлите оборудването за отпадък, като го предадете на определен пункт за рециклиране на електрични или механично оборудване за отпадък. Отделното събиране и рециклиране на оборудването за отпадък на определен пункт за рециклиране на електрични и електронни устройства, гарантира това, че да не изхвърляте вредночесто вещество и околната среда. За повече информация къде можете да оставите оборудването за отпадък за рециклиране се свържете със съответния офис в град ви, фирмата за отпадък на отпадък или в магазина, от който сте закупили продукта.
Română	Înlăturarea echipamentelor uzate de către utilizatorii casnici din Uniunea Europeană Acest simbol de pe produs sau de pe ambalajul produsului indică faptul că acest produs nu trebuie aruncat alături de celelalte deșeur casnice. În loc să procedați astfel, aveți responsabilitatea să vă debarați de echipamentul uzat predându-l la un centru de colectare desemnat pentru reciclarea deșeurilor electrice și a echipamentelor electronice. Colectarea și reciclarea separată a echipamentului uzat ajută atât la conservarea resurselor naturale și asigură reciclarea echipamentului într-o manieră care protejează sănătatea umană și mediul. Pentru informații suplimentare despre locuri în care se poate preda echipamentul uzat pentru reciclare, puteți contacta cu primăria locală, cu serviciul de salubritate sau cu vânzătorul de la care ați achiziționat produsul.

Energy Star® 注意事項

本產品的設計用意，是爲了在不影響產品效能的情況下，減少電力消耗並節省天然資源。本產品的設計能夠在運作期間及不在使用中的情況下，減少整體能源的消耗。本產品符合 ENERGY STAR® 計畫規定，此計畫係自發性參加，旨在鼓勵開發減少能源耗損的辦公室產品。



ENERGY STAR 爲美國環保署在美國的註冊服務標誌。HP 身爲 ENERGY STAR 的夥伴，將全力確保本產品符合 Energy Star 規章，以達到符合能源效益的目的。

如需 ENERGY STAR 準則的詳細資訊，請造訪下列網站：

www.energystar.gov

索引

符號/數字

- (ADF) 自動文件進紙器
 - 清潔 127
 - 進紙問題，疑難排解 127
- 10 x 15 公分相片紙
 - 複印 38
- 4 x 6 inch photo paper
 - copy 38
 - 溫度資訊 178

A

- ADF
 - 支援的印材尺寸 21
 - 容量 19
 - 載入原稿 19
- ADSL，傳真設定於並列式電話系統 86

C

- cards
 - 紙匣支援 24
- CompactFlash 記憶卡
 - 插入 47

D

- Declaration of Conformity (DOC) 190
- DOC 190
- dpi
 - 傳真 13
- DSL，傳真設定於並列式電話系統 86

E

- ECM. 參閱 錯誤修正模式
- Ethernet 連結 14
- EWS. 參閱 內建 Web 伺服器

F

- FoIP 68

H

- Hewlett-Packard Company 注意事項 3

HP Photosmart Studio

- 傳送掃描到程式 44
- HP Photosmart 軟體
 - 傳送掃描到程式 44
- HP Solution Center 17
- HP 印表機公用程式 (Mac OS)
 - 視框 77
 - 開啓 76
 - 管理員設定 73

I

- IP 設定 81
- ISDN 線路，設定於傳真並列式電話系統 87

L

- legal paper
 - copy 38
- letter 紙張
 - 影印 38

M

- Mac OS
 - HP Photosmart Studio 17
 - HP 印表機公用程式 76
 - 共用裝置 107, 108
 - 列印於特殊或自訂尺寸印材 28
 - 列印設定 34
 - 安裝軟體 106
 - 移除安裝軟體 114
 - 無線通訊設定 111
 - 無邊框列印 29

Memory Stick 卡

- 插槽，位於 47
- Memory Stick 記憶卡
 - 插入 47

MMC 記憶卡

- 插入 47

O

- OCR
 - 疑難排解 143
 - 編輯掃描出來的文件 45
- OK 鈕 13

P

- PBX 系統，設定於傳真並列式電話系統 87
- PCL 3 支援 174
- Photosmart Studio
 - 傳送掃描到程式 44
- Photosmart 軟體
 - 傳送掃描到程式 44

R

- readme 10

S

- Secure Digital 記憶卡
 - 插入 47
- Solution Center 17

T

- TWAIN
 - 掃描自 44
 - 無法啓動來源 143

U

- USB 連接
 - 連接埠，位於 11
- USB 連結
 - 可用的功能 14
 - 規格 174
 - 設定 Mac OS 106
 - 設定 Windows 103
 - 連接埠，位於 12

W

- Webscan 44
- WIA，掃描自 44
- Windows
 - HP Photosmart 軟體 17
 - HP Solution Center 17
 - 共享裝置 104
 - 列印於特殊及自訂尺寸印材 27
 - 列印設定 33
 - 安裝軟體 103
 - 系統需求 175
 - 移除安裝軟體 113

- 設定無線通訊 110
 - 無邊框列印 28
 - 新增印表機安裝 106
 - 網路設定 105
 - 雙面列印 35
- X**
- xD-Picture 記憶卡
 - 插入 47
 - xD-圖片記憶卡
 - 插槽，位於 47
- 一畫**
- 一次夾起多張，疑難排解 138
- 三畫**
- 上一步鈕 13
 - 工作週期循環 175
 - 工具箱 (Windows)
 - 估計的墨水存量選項標籤 74
 - 服務選項標籤 74
 - 開啓 74
 - 管理員設定 73
 - 關於 74
- 四畫**
- 內建 Web 伺服器
 - Webscan 44
 - 系統需求 177
 - 頁 76
 - 開啓 75
 - 關於 75
 - 尺寸
 - 掃描，疑難排解 145
 - 疑難排解影本 140
 - 手動傳真
 - 接收 58
 - 傳送 51, 52
 - 支援. 參閱 客戶支援
 - 支援的字型 175
 - 支援的作業系統 175
 - 支援流程 166
 - 支援期滿後 168
 - 文件 10
 - 文字
 - 沒有掃描到，疑難排解 142
 - 掃描後無法編輯，疑難排解 143
 - 掃描結果模糊 145
 - 疑難排解 132, 135, 137
 - 影本上有污漬 141
 - 影本不完整 141
 - 影本模糊，疑難排解 141
 - 複印件的改善 41
 - 日誌，傳真
 - 列印 70
- 五畫**
- 付印後注意事項 10
 - 出紙匣
 - 支援的印材 25
 - 位於 11
 - 取出 172
 - 功能表，裝置控制面板 15
 - 卡紙
 - 紙張 161, 162
 - 規範 21
 - 可用性 3
 - 右方向鍵 13, 14
 - 左方向鍵 13
 - 市話插座，傳真 146
 - 市話插座測試，傳真 146
 - 平板玻璃，掃描器
 - 放置原稿 19
 - 清潔 125
 - 正確的連接埠測試，傳真 147
 - 用戶識別碼 65
 - 白色條紋，疑難排解
 - 掃描 144
 - 影本 141
 - 白色條紋、疑難排解
 - 影本 140
- 六畫**
- 份數 38
 - 共用裝置
 - Mac OS 107
 - 共享 14
 - 共享裝置
 - Windows 104
 - 列印
 - DPOF 檔案的相片 48
 - 取消 36
 - 相片目錄 49
 - 設定 33
 - 速撥記錄 31
 - 測試診斷頁 78
 - 傳真 59
 - 傳真日誌 70
 - 傳真報告 69
 - 疑難排解 130
 - 緩慢 131
 - 雙面 34
 - 列印匣座護蓋，位於 12
 - 列印品質
 - 疑難排解 133
 - 列印緩慢，疑難排解 131
 - 列印墨水匣
 - 狀態 73
 - 線上訂購 163
 - 列印墨匣
 - locating 12
 - 支援 115, 163, 174
 - 更換 116
 - 校正 119
 - 清潔 120
 - 清潔墨點 121
 - 清潔墨水噴嘴區域 123
 - 產出 174
 - 移除 170
 - 處理 116
 - 測試 77
 - 零件名稱 116
 - 列印墨匣鎖栓，位於 12
 - 列印墨匣護蓋，位於 12
 - 列印驅動程式
 - 設定 33
 - 印材
 - ADF 容量 19
 - HP，訂購 163
 - 支援的尺寸 21
 - 支援的類型及重量 24
 - 列印於自訂尺寸的印材 27
 - 歪扭的紙張 138
 - 清除夾紙 160
 - 規格 21
 - 無邊框列印 28
 - 載入紙匣 1 26
 - 疑難排解送紙 138
 - 選擇 20
 - 雙面列印 34
 - 印表機驅動程式
 - 版本 166
 - 設定 33
 - 回收
 - 列印墨匣 191
 - 安全
 - 無線設定 109
 - 無線通訊 112
 - 安裝
 - Mac OS 軟體 106
 - Windows 軟體 103
 - Windows 網路軟體 105

- 新增印表機，Windows 106
- 疑難排解 159
- 雙面列列單元 32
- 收傳真
 - 手動 58
 - 自動 57
 - 自動接聽模式 65
 - 封鎖號碼 62
 - 接聽前的響鈴次數 66
 - 疑難排解 152
 - 轉發 60
- 自訂尺寸印材
 - 列印於 27
- 自訂尺寸的印材
 - 支援的尺寸 24
 - 規範 21
- 自記憶體刪除傳真 60
- 自動文件進紙器 (ADF)
 - 清潔 127
 - 進紙問題，疑難排解 127
- 自動接聽鈕 13
- 自動縮小傳真 61
- 色彩
 - 暗淡 136
 - 疑難排解 137
 - 褪色 137
 - 錯誤 136

七畫

- 作業
 - 設定 16
- 作業環境規格 178
- 夾紙
 - 清除 160
 - 避免使用的印材 20
- 序列式電話系統
 - 國家／地區與 82
 - 設定類型 83
- 序號 77
- 快速撥號
 - 群組，設定 30
- 快速複印品質 39
- 技術資訊
 - 記憶卡規格 179
 - 掃描規格 178
 - 傳真規格 178
 - 影印規格 177
- 扭曲，疑難排解
 - 掃描 144
 - 影印 141

- 投影片
 - 影印 38
- 更換列印墨匣 116
- 每月頁數（工作週期循環）175
- 系統需求 175
- 防火牆，疑難排解 131

八畫

- 並列式電話系統
 - DSL 設定 86
 - ISDN 設定 87
 - PBX 設定 87
 - 共用線路設定 89
 - 個別線路設定 86
 - 區別鈴聲設定 88
 - 國家／地區與 82
 - 設定類型 83
 - 答錄機設定 96
 - 數據機及答錄機設定 97
 - 數據機及語音信箱設定 100
 - 數據機設定 90
 - 數據機與語音共用的設定 93
- 事件日誌 78
- 取出列印墨匣 170
- 取消
 - 已排程的傳真 53
 - 列印作業 36
 - 掃描 46
 - 影印 42
- 取消鈕 13
- 垃圾傳真封鎖器 13
- 垃圾傳真模式 62
- 服務選項標籤，工具箱 (Windows) 74
- 法規資訊 180, 187
- 法規辨識型號 189
- 狀態
 - 耗材 73
 - 訊息 16
 - 測試報告 77
 - 網路配置頁 78
- 空白頁
 - 掃描 144
- 空白頁，疑難排解
 - 列印 132
 - 影本 139

九畫

- 信封
 - 支援的尺寸 22
 - 紙匣支援 24
 - 規範 21
- 保固 168
- 品質，疑難排解
 - 列印 133
 - 掃描 143
 - 影印 140
- 品質，複印 39
- 品質鈕 14
- 垂直條紋，疑難排解 140
- 型號 77
- 客戶支援
 - 電子 164
 - 電話支援 166
- 客戶支援服務
 - 保固 168
- 後側護板
 - 圖示 12
- 後側護蓋
 - 清除夾紙 160
- 按鈕，控制面板 13
- 指示燈號，控制面板 13
- 歪扭，疑難排解
 - 列印 138
- 玻璃，掃描器
 - 位於 11
- 相片
 - 用 DPOF 檔案列印 48
 - 相片目錄 49
 - 插入記憶卡 47
 - 無邊框列印 28
 - 傳真 55
 - 疑難排解記憶卡 158
 - 增強影印 42
 - 編輯掃描 45
 - 儲存到電腦 49
 - 檢視 48
- 相片功能表鈕 14
- 相片目錄
 - 列印 49
- 相片印材
 - 支援的尺寸 23
 - 使用說明 21
- 相紙
 - 影印 38
- 相機
 - 插入記憶卡 47
- 重大錯誤訊息 16

重新列印

記憶體中的傳真 59

重撥選項，設定 67

十畫

原稿

掃描 43

編輯掃描 45

容量

ADF 19

紙匣 24

校正列印墨匣 119

消失或錯誤的資訊，疑難排解 132

紙匣

支援的印材尺寸 21

支援的印材類型及重量 24

位於 11

容量 24

紙張導桿圖示 11

清除夾紙 160

載入印材 26

疑難排解送紙 138

紙匣 1

支援的印材尺寸 21

載入印材 26

紙張

Legal 到 Letter 影印 40

大小，設定傳真 61

卡紙 161, 162

建議的影印類型 38

紙張尺寸

複印設定 38

耗材

狀態 73

產出 174

測試報告 77

線上訂購 163

脈衝撥號 67

記憶卡

列印 DPOF 檔案 48

相片目錄 49

掃描到 44

規格 179

插入 47

疑難排解 158

儲存相片到電腦 49

記憶體

刪除傳真 60

重新列印傳真 59

規格 175

儲存傳真 58

送紙問題，疑難排解 137

配件

測試報告 77

十一畫

區別鈴聲

並列式電話系統 88

變更 66

彩色

份數 42

列印黑白，疑難排解 136

傳真 55

彩色文字，及 OCR 45

彩色影印 37

控制面板

按鈕 13

指示燈號 13

接口，位於 12

接收傳真

疑難排解 150

輪詢 60

接聽前的響鈴次數 66

接聽鈴聲模式

並列式電話系統 88

變更 66

掃描

掃描到鈕 13

掃描規格 178

掃描到鈕 13

掃描

OCR 45

自 TWAIN-或 WIA-相容的程式 44

自 Webscan 44

自裝置控制面板 43

到記憶卡 44

取消 46

品質 143

啟動彩色相片鈕 13

設定 46

開始彩色掃描鈕 13

傳送到程式 43

疑難排解 141

編輯影像 45

緩慢 142

錯誤訊息 143

掃描文件

到程式 43

掃描功能表 15

掃描的條紋，疑難排解 144

掃描器平板玻璃

放置原稿 19

清潔 125

掃描器玻璃

位於 11

排程傳真 53

啟動彩色相片鈕 13

條紋，疑難排解

掃描 144

影本 140

清潔

外部 126

列印墨匣 120

列印墨匣接點 121

列印墨匣墨水噴嘴區域 123

自動文件進紙器 127

掃描器平板玻璃 125

移除安裝軟體

Mac OS 114

Windows 113

處理器規格 175

被封鎖的傳真號碼

控制面板鈕 13

設定 62

規格

印材 21

作業環境 178

材積 174

系統需求 175

處理器及記憶體 175

發聲 179

電氣 179

網路協定 176

儲存環境 178

設定

DSL (平行電話設定) 86

ISDN 線路 (並列式電話系統) 87

PBX 系統 (並列式電話系統) 87

Windows 103

Windows 網路 105

共用的電話線路 (並列式電話系統) 89

列印 33

個別的傳真路線 (並列式電話系統) 86

區別鈴聲 66

區別鈴聲 (並列式電話系統) 88

控制面板 16

- 掃描 46
- 連結類型 14
- 速率, 傳真 67
- 測試傳真 68
- 答錄機 (並列式電話系統) 96, 97
- 傳真 82
- 傳真, 與並列式電話系統 82
- 電腦數據機 (並列式電話系統) 90
- 電腦數據機及答錄機 (並列式電話系統) 97
- 電腦數據機及語音信箱 (並列式電話系統) 100
- 電腦數據機及語音線路 (並列式電話系統) 93
- 管理員 73
- 網路 80
- 語音信箱 (並列式電話系統) 89
- 語音信箱及電腦數據機 (並列式電話系統) 100
- 影印 37
- 設定值
 - 傳真 55
- 設定鈕 13
- 設定簡明手冊 10
- 軟體
 - HP Photosmart 17
 - OCR 45
 - Webscan 44
 - Windows 安裝 103
 - 安裝於 Mac OS 106
 - 自 Mac OS 移除安裝 114
 - 自 Windows 移除安裝 113
- 連結類型 14
- 通訊, 關閉 80
- 連接埠, 規格 174
- 連結
 - 可用的功能 14
- 連結速度, 設定 81
- 速度
 - 列印疑難排解 131
 - 掃描器疑難排解 142
 - 複印 39
- 速撥
 - 列印及檢視 31
 - 單鍵鈕 13
 - 發傳真 50
 - 鈕 13
 - 傳真號碼, 設定 30

十二畫

- 備援傳真接收 58
- 最佳複印品質 39
- 單鍵速撥鈕 13
- 報告
 - 傳真測試失敗 145
 - 確認, 傳真 69
 - 錯誤, 傳真 70
- 普通複印品質 39
- 測試, 傳真
 - 失敗 145
 - 市話插座 146
 - 設定 68
 - 連接埠連結, 失敗 147
 - 硬體, 失敗 146
 - 傳真電話線類型測試失敗 148
 - 傳真線路條件 149
 - 撥號音, 失敗 148
- 測試診斷頁
 - 列印 78
 - 相關資訊 77
- 無線訊號干擾
 - 減少 111
- 無線設定精靈 80
- 無線通訊
 - Ethernet 設定 110
 - 安全 112
 - 法規資訊 187
 - 設定 108, 109
 - 設定於 Mac OS 111
 - 通訊, 關閉 80
 - 減少干擾 111
 - 精靈 110
 - 關閉 111
- 無線電波干擾
 - 法規資訊 187
- 無邊框列印
 - Mac OS 29
 - Windows 28
- 發傳真
 - 手動 51
 - 基本傳真 50
 - 顯示幕撥號 52
- 發聲 179
- 硬體, 傳真設定測試 146
- 答錄機
 - 設定用於傳真 (並列式電話系統) 96
 - 設定用於傳真及數據機 97
 - 傳真撥號音錄製 154
- 開始彩色掃描鈕 13

- 開始影印鈕
 - 彩色 13
 - 黑白 13
- 開啓鈕 13
- 黑白列印
 - 疑難排解 136
- 黑白頁
 - 影印 37
- 黑白頁面
 - 傳真 50
- 黑點, 疑難排解
 - 掃描 144
- 黑點或黑色條紋, 疑難排解
 - 掃描 144
 - 影本 140

十三畫

- 傳真
 - DSL, 設定 (並列式電話系統) 86
 - ISDN 線路, 設定 (並列式電話系統) 87
 - PBX 系統, 設定 (並列式電話系統) 87
 - 手動接收 58
 - 日誌, 列印 70
 - 市話插座測試, 失敗 146
 - 共用的電話線路設定 (並列式電話系統) 89
 - 收, 疑難排解 152
 - 自記憶體刪除 60
 - 自動接聽 13, 65
 - 並列式電話系統 82
 - 封鎖號碼 13, 62
 - 相片 55
 - 重新列印 59
 - 重撥選項 67
 - 個別線路設定 (並列式電話系統) 86
 - 紙張大小 61
 - 區別鈴聲, 變更模式 66
 - 區別鈴聲設定 (並列式電話系統) 88
 - 接收 57
 - 接收, 疑難排解 150
 - 接聽前的響鈴次數 66
 - 接聽模式 65
 - 排程 53
 - 規格 178
 - 設定 82
 - 設定, 變更 65
 - 設定值 55

設定類型 83
 速率 67
 速撥記錄, 設定 30
 速撥群組, 設定 30
 備撥傳真接收 58
 報告 69
 測試失敗 145
 測試設定 68
 答錄機, 設定 (並列式電話系統) 96
 答錄機及數據機, 共用 (並列式電話系統) 97
 答錄機疑難排解 154
 傳真功能表按鈕 14
 傳真到電腦 63
 傳真模式 83
 傳送 50
 傳送, 疑難排解 150, 151, 154
 傳送至多個收件者 54
 解析度 55
 電話線太短 154
 電話線連結測試, 失敗 147
 電話線類型測試, 失敗 148
 預設設定 57
 對比 56
 疑難排解 145
 監視器撥號 54
 網際網路, 經 68
 語音信箱, 設定 (並列式電話系統) 89
 撥號音測試, 失敗 148
 撥號類型, 設定 67
 數據機, 共用於 (並列式電話系統) 90
 數據機及答錄機, 共用 (並列式電話系統) 97
 數據機及語音信箱, 共用於 (並列式電話系統) 100
 數據機及語音線路, 共用於 (並列式電話系統) 93
 標題 65
 確認報告 69
 線路條件測試, 失敗 149
 輪詢以接收 60
 錯誤修正模式 57, 67
 錯誤報告 70
 縮小 61
 轉發 60

變淺或變深 56
 變深或變淺 56
 顯示幕撥號 52
 傳真功能表按鈕 14
 傳真到電腦
 修改 63
 啓用 63
 傳真解析度鈕 13
 傳送掃描結果
 給 OCR 45
 疑難排解 141
 傳送傳真
 多個收件者 54
 彩色傳真 55
 從記憶體傳送 52
 排程 53
 疑難排解 150, 151, 154
 監視器撥號 54
 傳輸速率 67
 新增印表機安裝 106
 溼度規格 178
 群組, 快速撥號
 設定 30
 裝置打包 172
 裝置控制面板
 功能表 15
 位於 11
 訊息 16
 掃描文件到程式 44
 掃描自 43
 設定, 變更 16
 發傳真 51
 管理員設定 73
 網路設定 80
 銘板, 取下 169
 影印自 37
 解析度
 傳真 13
 解析度, 傳真 55
 跨頁, 疑難排解 132
 較淺的
 複印件 41
 較深的
 複印件 41
 載入
 紙匣 1 26
 運送裝置 169
 電氣規格 179
 電源
 規格 179
 疑難排解 130
 電源開啓鈕 13

電源輸入, 位於 12
 電腦數據機
 與傳真及答錄機共用 (並列式電話系統) 97
 與傳真及語音線路共用 (並列式電話系統) 93
 與傳真共用 (並列式電話系統) 90
 與數據機及語音信箱共用 (並列式電話系統) 100
 電話, 傳真
 傳送 51
 電話, 傳真自
 接收 58
 電話支援 166
 電話支援期
 支援期 167
 電話客戶支援 166
 電話線
 正確類型測試失敗 148
 延長 154
 連上正確連接埠測試失敗 147
 電話線路, 接聽鈴聲模式 66
 電壓規格 179
 預設值
 列印 34
 裝置控制面板 16
 預設設定
 傳真 57
 影印 38
 驅動程式 33
十四畫
 圖形
 漏印一條或一點 137
 與原件看來不同 144
 影本不完整 141
 墨水未填滿 135
 對比, 傳真 56
 漏印一條或一點, 疑難排解 137
 疑難排解
 一次夾起多張印材 138
 文字或圖形印不完整 135
 卡紙, 紙張 162
 列印 130
 列印品質 133
 列印緩慢 131
 印出空白頁 132
 印出亂碼 134

- 印材無法自紙匣夾起 138
- 安裝 159
- 收傳真 152
- 色彩 136, 137
- 色彩褪色 137
- 技巧 129
- 扭曲的影本 141
- 沒有任何列印 131
- 防火牆 131
- 歪扭的紙張 138
- 消失或錯誤的資訊 132
- 記憶卡 158
- 送紙問題 137
- 接收傳真 150
- 掃描 141
- 掃描品質 143
- 測試診斷頁 77
- 答錄機 154
- 傳真 145
- 傳真市話插座測試，失敗 146
- 傳真測試 145
- 傳真硬體測試失敗 146
- 傳真電話線連結測試失敗 147
- 傳真電話線類型測試失敗 148
- 傳真撥號音測試失敗 148
- 傳真線路測試失敗 149
- 傳送傳真 150, 151, 154
- 裝置控制面板訊息 16
- 跨頁，文字或圖形位置錯誤 132
- 電源 130
- 漏印一條或一點 137
- 網路配置頁 78
- 影印 139
- 影印品質 140
- 墨水污漬 135
- 監控工具 73
- 監視器撥號 54
- 管理員
 - 設定 73
- 網站
 - Apple 107
 - 可利用性資訊 3
 - 客戶支援 164
 - 訂購耗材及配件 163
 - 耗材產出資料表 174
 - 無線安全 109
 - 環保計劃 191
- 網路
 - Ethernet 連結 14
 - IP 設定 81
 - Mac OS 設定 106
 - Windows 設定 105
 - 支援的作業系統 176
 - 支援的協定 176
 - 共享，Windows 104
 - 系統需求 177
 - 防火牆，疑難排解 131
 - 接口圖示 12
 - 設定，變更 80
 - 連結速度 81
 - 無線設定 78, 109
 - 無線設定精靈 80
 - 無線通訊設定 108
 - 進階設定 80
 - 檢視及列印設定 80
- 網際網路
 - 傳真，經 68
- 維護
 - 更換列印墨匣 116
 - 校正列印墨匣 119
 - 清潔列印墨匣 120
- 語言，印表機 174, 175
- 語音信箱
 - 設定用於傳真（並列式電話系統） 89
 - 設定數據機及語音信箱（並列式電話系統） 100
- 說明 164
- 另請參閱 客戶支援
- 說明鈕 13
- 十五畫**
- 廣播傳真
 - 傳送 54
- 影本上有淡色條紋，疑難排解 140
- 影本上有粗粒或白色條紋，疑難排解 141
- 影印
 - Legal 到 Letter 40
 - 用控制面板 37
 - 取消 42
 - 品質 140
 - 紙張類型，建議 38
 - 規格 177
 - 設定 37
 - 疑難排解 139
 - 增強淺色區域 42
 - 縮小 40
- 影印功能表 15
- 影印鈕 14
- 影像太淺，疑難排解
 - 掃描 144
- 影像太淺，難排解
 - 影本 140
- 影像太黑
 - 影本 140
- 影像太暗，疑難排解
 - 掃描 144
- 撥接數據機
 - 與傳真共用（並列式電話系統） 90
 - 與數據機及語音信箱共用（並列式電話系統） 100
- 撥號音測試，失敗 148
- 撥號數據機
 - 傳真及語音線路共用（並列式電話系統） 93
 - 與傳真及答錄機共用（並列式電話系統） 97
- 撥號類型，設定 67
- 數位相機
 - 連結 48
 - 插入記憶卡 47
- 數據機
 - 傳真及語音線路共用（並列式電話系統） 93
 - 與傳真及答錄機共用（並列式電話系統） 97
 - 與傳真共用（並列式電話系統） 90
 - 與數據機及語音信箱共用（並列式電話系統） 100
- 標題，傳真 65
- 確認報告，傳真 69
- 編輯
 - OCR 程式中的文字 45
 - 掃描的影像 45
- 線條
 - 掃描，疑難排解 144
 - 影本，疑難排解 140
- 線路條件測試，傳真 149
- 複印
 - 份數 38
 - 品質 39
 - 紙張尺寸 38
 - 速度 39
- 複印件
 - 文字，改善 41
 - 照片，改善 41

索引

複頻音撥號 67
輪詢以接收傳真 60
墨水污漬，疑難排解 135

十六畫

噪音資訊 179
錯誤修正模式 57
錯誤修正模式，傳真 67
錯誤訊息
 無法啟動 TWAIN 來源 143
 裝置控制面板 16
錯誤報告，傳真 70

十七畫

儲存
 相片到電腦 49
 傳真於記憶體 58
 預設值 16
儲存環境規格 178
檢視
 相片 48
 速撥記錄 31
 網路設定 80
環境永續發展計劃 191
環境規格 178
縮小/放大副本
 調整大小以符合 letter 尺寸 40
 調整大小以符合 letter 或 A4 尺寸 40
縮小傳真 61
縮放到頁面 40
聲壓 179
鍵盤，裝置控制面板
 位於 14
點或條紋，疑難排解
 影本 140

十八畫

轉發傳真 60
雙面，列印 34
雙面列列單元
 安裝 32
雙面列印 34, 35
雙面列印單元
 支援的印材尺寸 21
 清除夾紙 160
雙面列印器
 取出 171
顏色太淺的影本 140

十九畫

邊界
 設定，規格 25

二十畫

警告訊息 16

二十一畫

驅動程式
 版本 166
 設定 33

二十三畫

變淺
 傳真 56
變深
 傳真 56
顯示幕撥號 52

© 2008 Hewlett-Packard Development Company, L.P.

www.hp.com/support

