

HP Photosmart Pro B8800 series



Guide de l'utilisateur

Guia do usuário



Avis publiés par la société Hewlett-Packard

Les informations contenues dans ce document peuvent faire l'objet de modifications sans préavis.

Tous droits réservés. La reproduction, l'adaptation ou la traduction de ce matériel est interdite sans l'accord écrit préalable de Hewlett-Packard, sauf dans les cas permis par la législation relative aux droits d'auteur. Les seules garanties relatives aux produits et services HP sont décrites dans les déclarations de garantie expresse accompagnant lesdits produits et services. Aucun élément de ce document ne constitue une garantie supplémentaire. Hewlett-Packard ne saurait être tenu pour responsable des erreurs ou omissions techniques ou rédactionnelles de ce document.

© 2007 Hewlett-Packard Development Company, L.P.

Windows, Windows 2000 et Windows XP sont des marques déposées de Microsoft Corporation aux Etats-Unis.

Windows Vista est une marque déposée ou une marque de Microsoft Corporation aux Etats-Unis et/ou dans d'autres pays.

Intel et Pentium sont des marques ou des marques déposées d'Intel Corporation ou de ses filiales aux Etats-Unis et dans d'autres pays.

Les marques Bluetooth appartiennent à leur propriétaire et sont utilisées par Hewlett-Packard Company sous licence.

Avisos da Hewlett-Packard Company

As informações contidas neste documento estão sujeitas a alterações sem aviso prévio.

Todos os direitos reservados. É proibida a reprodução, adaptação ou tradução deste material sem a permissão prévia por escrito da Hewlett-Packard, exceto quando permitido pelas leis de direitos autorais. As únicas garantias aos produtos e serviços da HP são aquelas descritas nas declarações de garantia expressa que acompanham os respectivos produtos e serviços. Nada aqui contido deve ser interpretado como garantia adicional. A HP não se responsabiliza por erros técnicos ou editoriais nem por omissões aqui contidos.

© 2007 Hewlett-Packard Development Company, L.P.

Windows, Windows 2000 e Windows XP são marcas registradas da Microsoft Corporation nos Estados Unidos e/ou em outros países.

Windows Vista é uma marca comercial ou marca registrada da Microsoft Corporation nos Estados Unidos e/ou em outros países.

Intel e Pentium são marcas comerciais ou marcas registradas da Intel Corporation ou suas subsidiárias nos Estados Unidos e/ou em outros países.

As marcas comerciais Bluetooth pertencem ao seu proprietário e são usadas pela Hewlett-Packard Company mediante licença.

HP Photosmart Pro série B8800

Guide de l'utilisateur HP Photosmart Pro série B8800

Français



Sommaire

1 Bienvenue	
Sources d'information supplémentaires.....	2
Composants de l'imprimante.....	3
2 Impression ordinaire	
Bacs à papier.....	6
Choix du papier ou du support approprié.....	7
Impression à partir du bac principal.....	8
Impression à partir du bac support spécial (alimentation feuille par feuille).....	10
Impression depuis un logiciel.....	13
Modification des paramètres d'impression.....	14
Définition des paramètres d'impression par défaut.....	16
Définition de l'appareil HP Photosmart Pro série B8800 comme imprimante par défaut.....	17
3 Gestion des couleurs	
Qu'est-ce que la gestion des couleurs ?.....	18
Utilisation du module d'extension HP Photosmart Pro pour Adobe Photoshop® (versions 7.0, CS et CS 2 uniquement).....	19
Utilisation de la gestion des couleurs basée sur l'application.....	20
Utilisation de la gestion des couleurs basée sur l'imprimante.....	21
4 Entretien et maintenance	
Laissez l'imprimante branchée.....	22
Utilisation de la boîte à outils (Windows) ou de l'Utilitaire d'imprimante HP (Mac).....	22
Entretien des cartouches d'encre.....	23
Nettoyage de l'imprimante.....	25
Alignement et étalonnage de l'imprimante.....	26
Impression d'une page de test.....	28
Impression d'une page exemple.....	28
Téléchargement des mises à jour du logiciel de l'imprimante.....	29
Désinstallation du logiciel d'impression.....	29
5 Dépannage	
Problèmes liés à l'installation du logiciel d'impression.....	31
Problèmes liés à la configuration matérielle de l'imprimante.....	32
Problèmes d'impression.....	33
Messages d'erreur.....	36
Assistance HP.....	39
Numéro réglementaire d'identification de modèle SDGOA-0842.....	39
Protection de l'environnement.....	39
A Erreurs et comportement des voyants indicateurs	40
B Spécifications	
Configuration minimale requise.....	42
Caractéristiques de l'imprimante.....	42
Caractéristiques des supports.....	43
C Garantie HP	44
Index	45

1 Bienvenue

Merci d'avoir acheté une imprimante HP Photosmart Pro série B8800.

Spécialement conçue pour les photographes professionnels et amateurs confirmés, cette imprimante produit des photos riches, lumineuses, résistantes à la décoloration et présentant des couleurs fidèles, notamment avec le papier photo HP Advanced.

Sources d'information supplémentaires

L'imprimante vous est livrée avec la documentation suivante :

- **Instructions d'installation** : Lisez ce document en premier. Les instructions de configuration expliquent comment paramétrer l'imprimante et installer le logiciel HP Photosmart. Ce document porte le nom de *Guide de mise en route rapide* ou *Guide de configuration*, suivant votre pays/région, la langue ou le modèle de l'imprimante.
- **CD-ROM du logiciel HP Photosmart** : Le CD-ROM du logiciel HP Photosmart contient un tutoriel de démarrage rapide détaillé et animé. Le tutoriel animé de démarrage rapide fourni sur le CD-ROM contient des instructions de configuration de l'imprimante et d'installation du logiciel. Le CD-ROM contient également le pilote d'imprimante et d'autres logiciels indispensables au bon fonctionnement de l'imprimante.
- **Guide de l'utilisateur** : Le *Guide de l'utilisateur* est le document que vous avez entre les mains. Ce manuel décrit l'utilisation des fonctions de base de l'imprimante et contient des informations de dépannage.
- **Aide en ligne** : L'aide fournit des instructions détaillées sur l'utilisation de toutes les fonctionnalités de l'appareil HP Photosmart. Les spécifications complètes de l'imprimante sont disponibles, ainsi que des informations de dépannage.

Après avoir installé le logiciel d'impression HP Photosmart sur un ordinateur, ouvrez et parcourez l'aide en ligne :

- **Windows** : dans le menu **Démarrer**, sélectionnez **Programmes** ou **Tous les programmes**, placez le curseur sur **HP, HP Photosmart Pro série B8800** et cliquez sur **Aide de l'imprimante HP Photosmart**.
- **Mac** : Sélectionnez **Aide, Aide Mac** dans le Finder, puis **Centre d'aide, Aide sur le produit HP**.
- **Centre de solutions HP** (Windows uniquement) : Le Centre de solutions HP fournit des informations sur tous vos périphériques HP. Visitez le Centre de solutions HP pour effectuer les tâches suivantes :
 - Apprentissage de l'utilisation de l'imprimante et son logiciel et consultation des solutions de dépannage, dont les animations **Comment ?**
 - Contrôle de l'état et accès à la Boîte à outils de l'imprimante en vue d'exécuter les utilitaires de maintenance
 - Mise à jour à jour du logiciel d'impression
 - Modification des paramètres de l'imprimante
 - Commande de fournitures
 - Lancement du logiciel HP Photosmart

Après avoir installé le logiciel HP Photosmart sur un ordinateur, ouvrez et parcourez le Centre de solutions HP.

- Cliquez avec le bouton droit de la souris sur l'icône **HP Digital Imaging Monitor** dans la barre des tâches de Windows, puis cliquez sur **Lancer/Afficher le Centre de solutions HP**.

 **Remarque** Dans ce *Guide de l'utilisateur*, le terme **logiciel d'impression** fait référence au logiciel HP Photosmart fourni sur CD-ROM avec l'imprimante. Le **pilote de l'imprimante** correspond à la partie du logiciel d'impression qui contrôle l'imprimante.

Composants de l'imprimante

Face avant de l'imprimante

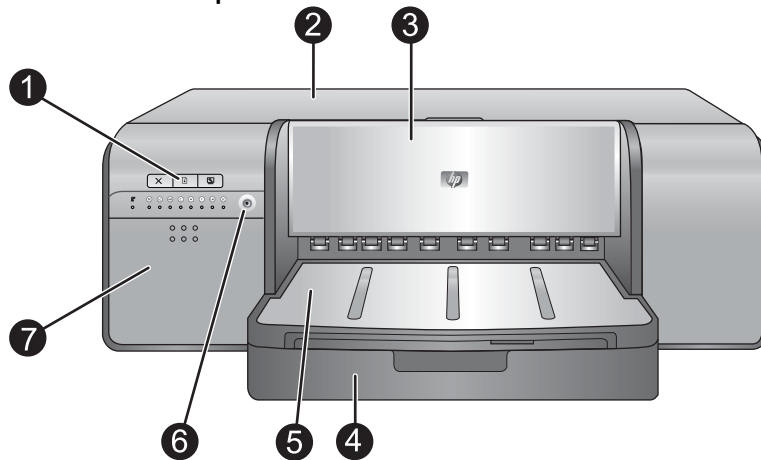

- | | |
|---|--|
| 1 | Panneau de commande et voyants : utilisez les boutons situés sur le panneau de commande de l'imprimante pour ouvrir la boîte à outils sur l'ordinateur, reprendre ou annuler des travaux d'impression et répondre aux invites affichées sur l'écran de l'ordinateur. Pour contrôler l'état de l'imprimante, observez les voyants. Pour plus d'informations sur les voyants indicateurs, reportez-vous à la rubrique Erreurs et comportement des voyants indicateurs . |
| 2 | Capot principal : soulevez ce capot pour avoir accès aux têtes d'impression et pour éliminer les brouillages papier. |
| 3 | Bac support spécial (fermé) : abaissez ce bac pour insérer une feuille d'un support épais, tel qu'une carte ou un canevas. Utilisez ce bac lorsque vous souhaitez introduire le support dans l'imprimante de façon rectiligne et sans le courber. Ne chargez pas de support d'une épaisseur supérieure à 0,7 mm, ni plusieurs feuilles en même temps. |
| 4 | Bac principal : placez une pile de papier ordinaire ou de papier photo dans ce bac pour effectuer l'impression. |
| 5 | Bac de sortie : les travaux d'impression sortent ici. Pour faciliter l'accès au bac principal, vous pouvez retirer le bac de sortie en le tirant vers vous. |
| 6 | Bouton Marche/Arrêt : appuyez sur ce bouton pour allumer l'imprimante. |
| 7 | Porte d'accès aux cartouches d'encre : appuyez sur les bosses en relief à la surface de la porte pour ouvrir cette dernière et insérer ou retirer les cartouches d'encre. |

Arrière de l'imprimante

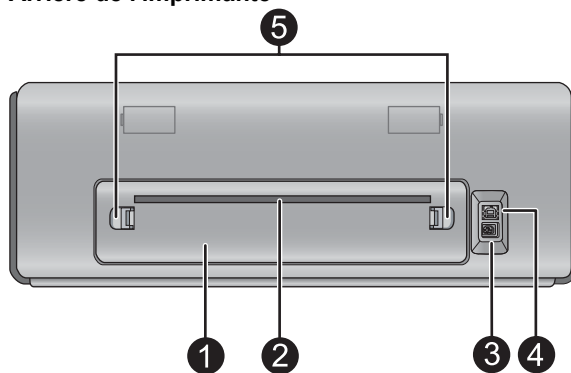

- | | |
|---|--|
| 1 | Porte arrière : retirez cette porte pour permettre le dégagement des brouillages papier. |
| 2 | Logement de papier arrière : les travaux d'impression provenant du bac support spécial passent en va-et-vient dans ce logement avant d'être éjectés dans le bac de sortie à l'avant de l'imprimante. Vérifiez qu'il y a assez de place à l'arrière de l'imprimante pour que le papier puisse passer en va-et-vient dans ce logement sans rencontrer d'obstacles. Lorsque vous imprimez à l'aide du bac support spécial, l'espace derrière l'imprimante doit être équivalent à la longueur du papier sur lequel vous imprimez. |

3	Prise du cordon d'alimentation : utilisez ce port pour brancher le cordon d'alimentation de l'imprimante.
4	Port USB : utilisez ce port pour connecter l'imprimante à un ordinateur.
5	Dispositifs de déblocage de la porte arrière : appuyez sur les deux dispositifs de déblocage de chaque côté du logement de papier arrière afin de retirer la porte arrière.

Bacs à papier

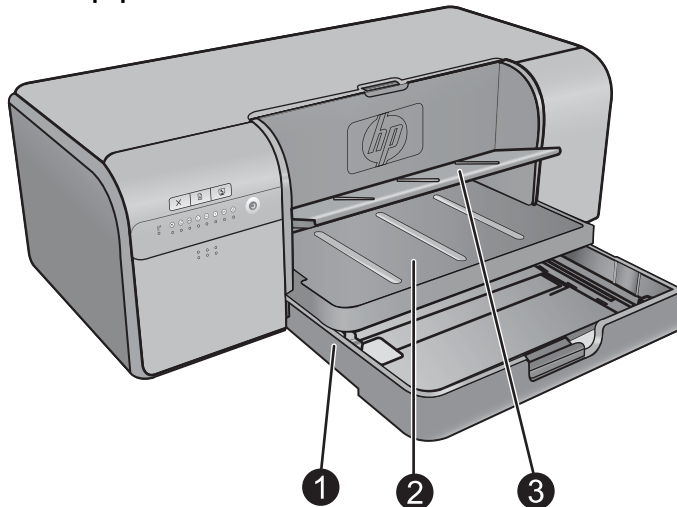

1	Bac principal : placez une pile de papier photo, de papier ordinaire ou d'un autre support non rigide dans ce bac pour l'impression. Chargez le support en orientation portrait et face à imprimer vers le bas . Empoignez le dispositif de déblocage du bac principal pour l'allonger ou le raccourcir, selon la taille du papier que vous chargez.
2	Bac de sortie : les travaux d'impression sortent ici. Pour faciliter l'accès au bac principal, vous pouvez retirer ce bac en le tirant vers vous.
3	Bac support spécial (ouvert) : insérez dans ce bac une feuille d'un support épais, tel qu'une carte. Les supports provenant de ce bac sont directement entraînés dans l'imprimante, sans être pliés. Chargez le papier, face à imprimer vers le haut . Ne chargez pas de support dont l'épaisseur dépasse 0,7 mm. Pour savoir comment utiliser ce bac d'alimentation, voir Impression à partir du bac support spécial (alimentation feuille par feuille) .

Bac principal

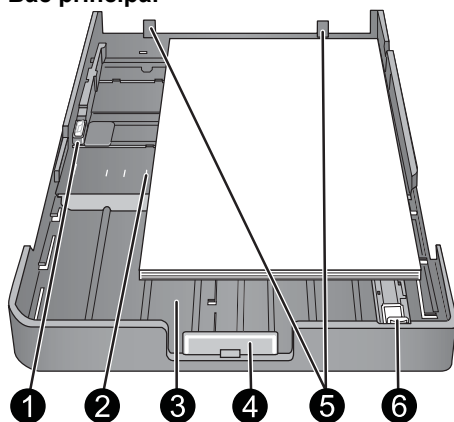

1	Guide de largeur du papier : réglez ce guide contre le bord du papier dans le bac en appuyant sur le bouton à l'avant du guide et en le faisant glisser.
2	Marques de format de papier : reportez-vous à ces marques pour vous permettre de charger le papier dans la bonne orientation.
3	Rallonge du bac principal : déployez le bac principal pour charger des formats de papier de grande taille. Lorsqu'il est entièrement déployé, le bac principal peut contenir du papier d'un format maximum de 33 x 48,3 cm (13 x 19 pouces).

4	Dispositif de déblocage du bac principal : pincez le dispositif de déblocage et tirez-le vers vous pour allonger ou réduire la rallonge du bac principal ou pour retirer le bac de l'imprimante.
5	Guides papier : alignez le papier sur ces guides afin que le papier soit correctement alimenté dans l'imprimante.
6	Guide de longueur du papier : réglez ce guide contre le bord du papier dans le bac.

Panneau de commande

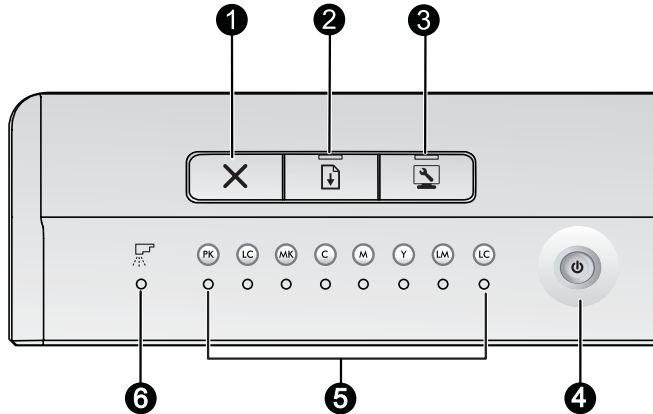

1	Annuler : Appuyez sur ce bouton pour arrêter le travail d'impression en cours, aligner la tête d'impression ou procéder à l'étalonnage des couleurs.
2	Reprise : Le voyant Reprise clignote lorsque l'imprimante est à court de papier ou qu'un bourrage papier s'est produit. Appuyez sur le bouton Reprise pour reprendre l'impression après avoir chargé du papier ou éliminé un bourrage papier. Le voyant Reprise de couleur orange s'allume fixement lorsque le bac support spécial est en position abaissée. Appuyez sur le bouton Reprise pour lancer l'impression après avoir chargé un support dans le bac support spécial.
3	Boîte à outils : Appuyez une fois sur ce bouton pour ouvrir la boîte à outils de l'imprimante (Windows) ou l'Utilitaire d'imprimante HP (Mac) sur l'écran de l'ordinateur. Le voyant Boîte à outils de couleur orange clignote lentement lorsque l'imprimante est occupée à ouvrir la boîte à outils ou l'Utilitaire d'imprimante HP.
4	Marche/arrêt : Le voyant Marche/arrêt de couleur bleue s'allume fixement lorsque l'imprimante est sous tension. Le voyant Marche/arrêt clignote lentement lorsque l'imprimante est occupée. Il clignote rapidement lorsqu'une ou plusieurs portes de l'imprimante sont ouvertes.
5	Voyants de cartouches d'encre : Ces huit voyants indiquent individuellement l'état de chaque cartouche d'encre. Un voyant fixe indique que le niveau d'encre contenu dans la cartouche correspondante est probablement insuffisant. Un voyant clignotant indique que la cartouche correspondante est épuisée, manquante, endommagée ou incompatible.
6	Voyant Tête d'impression : Le voyant de tête d'impression de couleur orange s'allume fixement lorsqu'une procédure de maintenance de l'imprimante, d'alignement de la tête d'impression ou d'étalonnage des couleurs est en cours. Le voyant de la tête d'impression clignote lorsqu'une tête d'impression est manquante, endommagée ou incompatible. Pour indiquer laquelle des quatre têtes d'impression est défectueuse, deux voyants de cartouches correspondant aux couleurs qui alimentent la tête d'impression affectée se mettent également à clignoter.

2 Impression ordinaire

Cette section explique comment charger des supports dans les bacs à papier, modifier les paramètres d'impression et imprimer à partir de votre ordinateur.

Bacs à papier

L'imprimante est équipée de deux bacs destinés à accueillir du papier et d'autres supports :

- **Bac principal** : Le bac principal peut contenir plusieurs feuilles de support et charger automatiquement chaque feuillet à imprimer. Seuls les supports fins et flexibles peuvent être chargés dans ce bac, car les supports provenant de ce bac sont pliés lorsqu'ils passent dans l'imprimante.
- **Bac support spécial** : le bac support spécial est principalement conçu pour les supports épais et rigides. Le papier provenant de ce bac est directement entraîné dans l'imprimante, sans être plié. Lorsque vous utilisez ce bac, vérifiez qu'il y a suffisamment d'espace derrière l'imprimante, espace au moins égal à la longueur du support sur lequel vous imprimez. Chargez le support dans ce bac à raison d'un seul feuillet à la fois, en veillant à ce que l'épaisseur du support ne dépasse pas 0,7 mm.

Tout support utilisable dans le bac principal peut également être chargé dans le bac support spécial. Toutefois, il convient que certains types de supports pris en charge dans le bac support spécial ne soient pas chargés dans le bac principal.

 **Conseil** Utilisez le bac support spécial pour effectuer de petits travaux d'impression sur du papier flexible à faible grammage lorsque vous souhaitez éviter de changer la pile de papier dans le bac principal.

Le tableau ci-dessous récapitule les différences entre les deux bacs pour supports et indique comment déterminer le bac adapté à un travail d'impression spécifique.

Caractéristique	Bac principal	Bac support spécial
Margeur	Feuillets multiples	Feuillet simple
Circuit d'alimentation en papier	Chemin d'alimentation en papier curviligne	Curcuit d'alimentation en papier rectiligne
Support	Fin, flexible	Fin et épais (ne dépassant pas 0,7 mm)
Orientation du support	Face à imprimer vers le bas	Face à imprimer vers le haut
Formats de papier pris en charge	7,6 x 12,7 cm à 33 x 48,3 cm (3 x 5 pouces à 13 x 19 pouces)	7,6 x 12,7 cm à 33 x 111,8 cm (3 x 5 pouces à 13 x 44 pouces)

Suivez les instructions ci-dessous pour déterminer le bac dans lequel charger un type de support donné :

Support	Bac principal	Bac support spécial
Papiers photo, jet d'encre et ordinaires Exemples : Papier photo HP Advanced, papier photo satin HP Professionnel, papiers pour brochures, photo, jet d'encre et ordinaire	Configuration recommandée	Pris en charge
Papiers beaux-arts numériques <220 g/m² Exemples : Photo Rag (papier chiffon pour photos)	Pris en charge	Configuration recommandée
Papiers beaux-arts numériques >220 g/m² Exemples : Canevas, Photo Rag (papier chiffon pour photos) Papier aquarelle	Pas de prise en charge	Configuration recommandée

(suite)

Support	Bac principal	Bac support spécial
Tout support d'une épaisseur supérieure à 0,7 mm	Pas de prise en charge	Pas de prise en charge

 **Remarque** Il n'est pas nécessaire de retirer les supports du bac principal avant d'utiliser le bac support spécial.

Pour obtenir une description des différents types de papier à utiliser avec cette imprimante, reportez-vous à la section [Choix du papier ou du support approprié](#).

Choix du papier ou du support approprié

Pour obtenir la liste des papiers jet d'encre HP disponibles ou pour acheter des consommables, allez sur le site :

- www.hpshopping.com (États-Unis)
- www.hp.com/eur/hpoptions (Europe)
- www.hp.com/jp/supply_inkjet (Japon)
- www.hp.com/paper (Asie-Pacifique)

 **Remarque** Les papiers photo HP Premium et HP Premium Plus ne sont pas pris en charge sur cette imprimante.

Pour obtenir des résultats optimaux et de longue durée avec votre imprimante, choisissez parmi des papiers HP de grande qualité.

Documents à imprimer	Utilisez ce papier ou ce support
Tirages et agrandissements haute qualité et longue durée	Papier photo satin HP Professionnel Papier photo HP Advanced (ce papier est disponible en finition brillante ou satin-mat/semi-brillant. Toutes les finitions ne sont pas disponibles dans tous les pays/toutes les régions, ni dans tous les formats de papier).
Calibrage des couleurs et alignement des têtes d'impression	Papier photo HP Advanced, finition brillante
Photos provenant d'un courrier électronique et du Web	Papier ordinaire
Documents texte, brouillons et pages de test	Papier ordinaire

Important : Stockez le papier dans son emballage d'origine ou dans un sac plastique étanche pour éviter qu'il ne gondole, ce qui pourrait empêcher le chargement correct. Lorsque vous n'imprimez pas, ne laissez pas le support dans le bac principal car il pourrait gondoler en restant exposé à l'air libre.

Supports spécialisés

L'imprimante permet d'imprimer sur de nombreux supports spéciaux HP et non HP. Testez certains des types de papier répertoriés ci-dessous pour obtenir des impressions originales :

- Papier beaux-arts lisse HP Hahnemühle Smooth
- Papier pour aquarelle HP Hahnemühle Watercolor
- Papier beaux-arts HP Aquarella Art
- Papier toilé mat artistique HP
- Photo Rag (papier chiffon pour photos)

Certains types de support peuvent ne pas être disponibles dans tous les pays/toutes les régions. Renseignez-vous auprès de votre fournisseur.

 **Avertissement** Ne chargez pas de support d'une épaisseur supérieure à 0,7 mm au risque d'endommager l'imprimante.

Formats pris en charge

L'appareil HP Photosmart prend en charge une grande diversité de formats de papier, dont les suivants :

Type de papier	Format
Système métrique	10 x 15 cm (avec ou sans onglet), Panoramique 10 x 30 cm, 13 x 18 cm, A3, A4, A5, A6, B4, B5, E
Système impérial	Fiche Bristol 3 x 5 à 5 x 8 pouces, 3,5 x 5 à 12 x 12 pouces, 4 x 6 pouces (avec ou sans onglet), Panoramique 4 x 10 pouces à 4 x 12 pouces, 13 x 19 pouces (B+)
États-Unis	Letter, Legal, Executive, Tabloid
Japon	L, 2L, Hagaki, Ofuku Hagaki
Enveloppes	Enveloppe N° 10, Enveloppe A2, Enveloppe C6, Enveloppe DL
Papier banderole	Jusqu'à 13 x 44 pouces Remarque Pour découvrir la méthode d'impression de banderoles, consultez le centre de ressources (Resource Center) du site Web de photographie professionnelle HP à l'adresse www.hp.com/go/prophoto . Sélectionnez votre pays en haut de la page.

⚠ Avertissement Ne chargez pas de support d'une épaisseur supérieure à 0,7 mm au risque d'endommager l'imprimante.

Impression à partir du bac principal

Pour connaître les types de supports pouvant être chargés dans le bac principal, reportez-vous à la rubrique [Bacs à papier](#).

⚠ Avertissement Ne chargez pas de papier toilé ni de supports beaux-arts numériques de grammage supérieur à 220 g/m² au risque d'endommager l'imprimante et les supports. Dans ce cas, utilisez plutôt le bac support spécial.

📄 Remarque Pour permettre l'impression à partir du bac principal, le bac support spécial doit être en position fermée.

Pour imprimer à partir du bac principal

1. Retirez entièrement le bac de sortie en saisissant à deux mains les côtés du bac et en le tirant vers vous. Le bac principal est maintenant accessible.

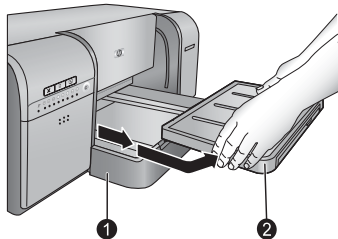

1	Bac principal
2	Bac de sortie

2. Réglez les guides de largeur et de longueur en position d'ouverture maximale, afin de faciliter la mise en place du papier.
3. Chargez du papier dans le bac principal.
 - a. Pour un accès plus facile ou pour le chargement de supports de grande taille, déployez le bac principal en pinçant le dispositif de déblocage et en tirant le bac vers vous.

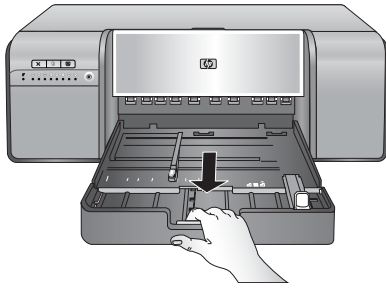

☛ **Conseil** Si nécessaire, vous pouvez retirer le bac de l'imprimante en tenant les deux côtés du bac et en le tirant vers vous.

- b. Placez une pile de feuilles dans le bac principal, **en orientation portrait et face à imprimer vers le bas**. Alignez le papier sur le côté droit du bac et sur les guide-papier à l'arrière du bac. La pile de feuilles ne doit pas dépasser la hauteur du guide de largeur du papier.

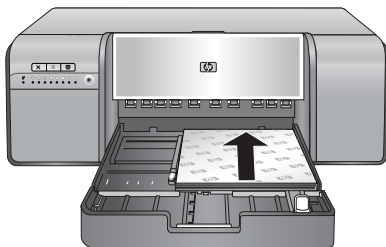

- c. Si vous avez déployé ou retiré le bac principal pour charger du papier, poussez l'extension du bac principal jusqu'au bord du papier en pinçant le dispositif de déblocage et en poussant l'extension du bac, puis remettez le bac en place dans l'imprimante en le poussant jusqu'à ce qu'il soit correctement positionné. **Pour éviter tout bourrage papier, assurez-vous de régler la longueur du bac principal et réenclenchez le bac dans l'imprimante avant de régler les guides de longueur et de largeur du papier.**

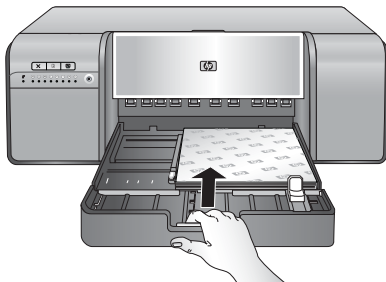

4. Réglez les guides de largeur et de longueur contre les bords du papier.

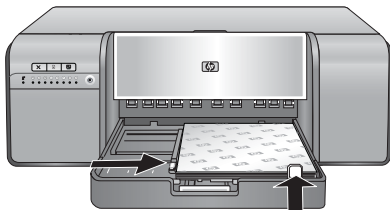

5. Vérifiez que le papier est à plat dans le bac d'entrée.
 6. Remettez le bac de sortie en place. Si vous imprimez sur du papier d'un format supérieur à 21,6 x 28 cm, tirez l'extension du bac de sortie en maintenant le bac d'une main et en tirant l'extension de l'autre. Rabattez le bac de récupération du papier.

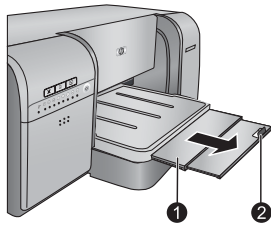

1	Rallonge du bac de sortie
2	Bac de réception du papier

- Sélectionnez, sur le pilote d'imprimante de votre ordinateur, le type de papier correspondant au type de support que vous avez chargé. Pour plus d'informations sur le pilote d'imprimante, voir [Impression depuis un logiciel](#).
- Assurez-vous que le paramètre **Source du papier** (Windows) ou **Source** (Mac) du pilote d'imprimante est défini sur **Bac principal** ou **Sélection automatique**, afin que l'imprimante charge les supports à partir du bac principal.

 **Remarque** Lorsque vous sélectionnez un **Type de papier**, le pilote configure automatiquement la **Source du papier** (Windows) ou la **Source** (Mac) en fonction du type de papier recommandé. Pour certains types de supports, il est possible de sélectionner un autre paramètre que la source de papier recommandée. Toutefois, si un symbole d'avertissement de couleur jaune s'affiche (**Windows**) ou que le pilote ne permet pas d'effectuer la sélection souhaitée (**Mac**), préférez l'utilisation du bac support spécial pour éviter d'endommager l'imprimante ou d'obtenir une qualité d'impression médiocre. Pour plus d'informations sur l'impression à partir du bac support spécial, voir [Impression à partir du bac support spécial \(alimentation feuille par feuille\)](#).

- Envoyez votre travail d'impression à partir de l'ordinateur.

 **Remarque** Si vous utilisez un support brillant non HP dans le bac principal et que l'imprimante n'entraîne pas le papier ou entraîne plusieurs feuilles au lieu d'une seule, essayez de réduire le nombre de feuilles dans le bac principal à 20 ou utilisez le bac support spécial pour imprimer feuille par feuille.

Impression à partir du bac support spécial (alimentation feuille par feuille)

Pour connaître les types de supports pouvant être chargés dans le bac support spécial, reportez-vous à la rubrique [Bacs à papier](#).

Avant d'imprimer sur un support spécial onéreux, il est recommandé de s'habituer à l'utilisation du bac support spécial en chargeant une simple feuille de papier ordinaire et en imprimant une image ou un document.

 **Remarque** Il n'est pas nécessaire de retirer les supports du bac principal avant d'utiliser le bac support spécial.

Pour imprimer à partir du bac support spécial

- Vérifiez qu'il y a assez de place à l'arrière de l'imprimante pour que le papier puisse passer en va-et-vient dans le logement de papier arrière. L'espace à l'arrière de l'imprimante doit correspondre à la longueur du papier sur lequel vous imprimez.

 **Remarque** N'insérez pas de papier dans la fente d'alimentation arrière.

- Abaissez le bac support spécial.

Le voyant **Reprise** clignote lorsque l'imprimante soulève l'ensemble tête d'impression en préparation de l'impression à partir du bac support spécial. Lorsque le voyant **Reprise** cesse de clignoter, vous pouvez charger le support dans le bac.

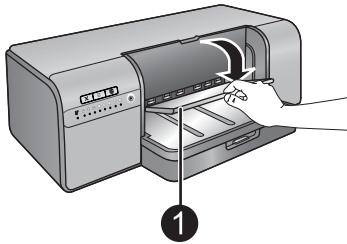

1	Bac support spécial (alimentation feuille par feuille)
---	--

3. Tirez la rallonge du bac de sortie en maintenant le bac de sortie d'une main et en tirant la rallonge de l'autre main. Rabattez le bac de récupération du papier à l'extrémité de la rallonge du bac de sortie afin d'éviter toute chute du papier.

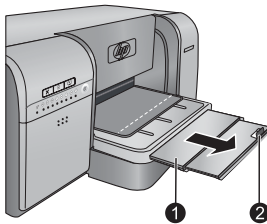

1	Rallonge du bac de sortie
2	Bac de réception du papier

4. Chargez une feuille **en orientation portrait et face à imprimer vers le haut** dans le bac support spécial. Chargez le support dans l'imprimante jusqu'à ce que le bord **arrière** du support (le bord le plus proche de vous) soit aligné sur la ligne blanche dessinée sur le bac. Alignez le bord droit du support sur le **bord relevé** du **bac** et non sur le côté de l'imprimante. Un support mal aligné peut entraîner une impression de travers ou d'autres problèmes, dont des bourrages papier.

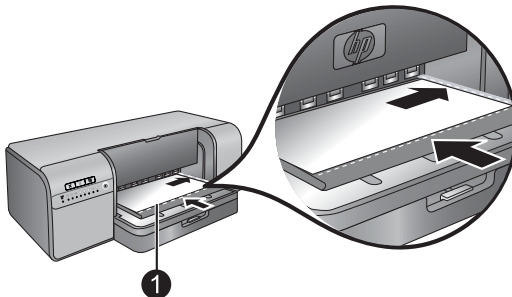

1	Bac support spécial (alimentation feuille par feuille)
---	--

Pour les supports de grand format, le support sortira par le logement de papier arrière, à l'arrière de l'imprimante.

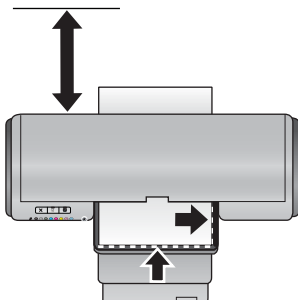

Important : En cas d'impression sur un papier toilé ou un support légèrement courbé, ouvrez le capot supérieur afin de vérifier que le support est chargé en douceur entre les rouleaux d'entraînement. Veillez à refermer le capot principal.

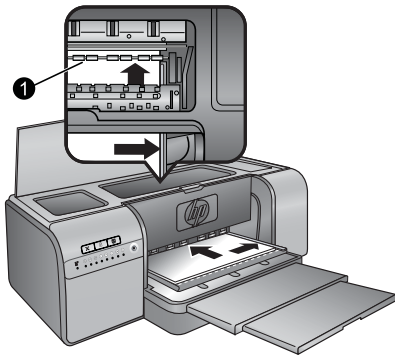

1 Rouleaux d'entraînement

Important : Si le support n'est pas suffisamment aplani avant l'impression, un bourrage risque de se produire. Pour aplanir une feuille de support avant l'impression, placez le support dans un sac en matière plastique et courbez-le dans le sens opposé à la déformation.

5. Appuyez sur le bouton  de l'imprimante.

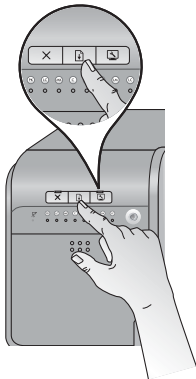

6. Sélectionnez, sur le pilote d'imprimante de votre ordinateur, le type de papier correspondant au type de support que vous avez chargé. Pour plus d'informations sur le pilote d'imprimante, voir [Impression depuis un logiciel](#).
7. Assurez-vous que le paramètre **Source du papier** (Windows) ou **Source** (Mac) du pilote d'imprimante est défini sur **Bac support spécial**, afin que l'imprimante charge les supports à partir de ce bac.

 **Remarque** Lorsque vous sélectionnez un **Type de papier**, le pilote configure automatiquement la **Source du papier** (Windows) ou la **Source** (Mac) en fonction du type de papier recommandé. Pour certains types de supports (tels que les papiers photo, pour lesquels l'alimentation feuille par feuille a lieu moins souvent), la source recommandée est le bac principal, bien que leur chargement à partir du bac support spécial soit également possible. Lorsque vous souhaitez imprimer sur un tel support à partir du bac support spécial, vous devez remplacer le paramètre recommandé pour la source du papier.

8. Envoyez votre travail d'impression à partir de l'ordinateur.

Impression depuis un logiciel

Pour imprimer une photo ou un document en utilisant les paramètres de base de l'imprimante, suivez les étapes ci-dessous. Pour modifier les paramètres, reportez-vous à la section [Modification des paramètres d'impression](#). Pour utiliser les paramètres de gestion avancée des couleurs, reportez-vous à la section [Gestion des couleurs](#).

Pour imprimer à partir d'un logiciel (Windows)

1. Vérifiez que le papier est correctement chargé dans l'appareil.
2. Dans le menu **Fichier** du logiciel, cliquez sur **Imprimer**.
3. Sélectionnez l'appareil HP Photosmart Pro série B8800 en tant qu'imprimante. Si l'appareil HP Photosmart Pro série B8800 est déjà défini comme imprimante par défaut, vous pouvez ignorer cette étape. L'appareil HP Photosmart Pro série B8800 est sélectionné automatiquement.
4. Si vous devez modifier les paramètres, cliquez sur le bouton qui ouvre la boîte de dialogue **Propriétés**. Selon le logiciel utilisé, ce bouton peut être libellé **Propriétés**, **Options**, **Configuration d'imprimante** ou **Imprimante**.
5. Sélectionnez les options correspondant à votre travail d'impression dans les onglets **Avancées**, **Raccourcis d'impression**, **Fonctionnalités** et **Couleur**.

 **Conseil** Vous pouvez sélectionner facilement les options appropriées pour votre travail d'impression en choisissant l'une des tâches d'impression prédéfinies dans l'onglet **Raccourcis d'impression**. Cliquez sur un type de travail d'impression dans la boîte de dialogue **Raccourcis d'impression**. Les paramètres par défaut pour ce type d'impression sont définis et résumés dans l'onglet des **raccourcis d'impression**. Le cas échéant, vous pouvez modifier les paramètres dans cet onglet, mais vous pouvez également le faire dans les autres onglets de la boîte de dialogue **Propriétés**.

6. Cliquez sur **OK** pour fermer la boîte de dialogue **Propriétés**.
7. Cliquez sur **Imprimer** ou sur **OK** pour commencer l'impression.

Pour imprimer à partir d'un logiciel (Mac OS X v10.4)

1. Dans le menu **Fichier** de votre application logicielle, sélectionnez **Mise en page**.
La boîte de dialogue **Mise en page** s'affiche. Vous pouvez alors définir le format du papier, son orientation et l'échelle.
2. Vérifiez que l'appareil HP Photosmart est l'imprimante sélectionnée.
3. Définissez les attributs de page :
 - Sélectionnez le format du papier.
 - Sélectionnez l'orientation du papier.
 - Entrez le pourcentage de mise à l'échelle.
4. Cliquez sur **OK**.
5. Dans le menu **Fichier** de votre application logicielle, sélectionnez **Imprimer**.
La boîte de dialogue **Imprimer** apparaît et le volet **Copies et pages** s'ouvre.
6. Modifiez les paramètres d'impression pour chaque option dans le menu déroulant, selon le projet à réaliser.

 **Remarque** Lorsque vous imprimez une photo, vous devez sélectionner les options associées au type de papier approprié et à l'amélioration photo.

7. Cliquez sur **Imprimer** pour lancer l'impression.

Pour imprimer à partir d'un logiciel (Mac OS X v10.5)

1. Dans le menu **Fichier** de votre application logicielle, sélectionnez **Imprimer**.
La boîte de dialogue **Imprimer** apparaît.
2. Vérifiez que l'appareil HP Photosmart est l'imprimante sélectionnée.

3. Définissez les attributs de page :
 - Sélectionnez le format du papier.
 - Sélectionnez l'orientation du papier.
 - Entrez le pourcentage de mise à l'échelle.
4. Pour modifier d'autres options, telles que le type de papier, sélectionnez-les dans le menu déroulant de l'application, vers le bas de la boîte de dialogue.

 **Remarque** Lorsque vous imprimez une photo, vous devez sélectionner les options associées au type de papier approprié et à l'amélioration photo.

5. Cliquez sur **Imprimer** pour lancer l'impression.

Modification des paramètres d'impression

Consultez cette section pour connaître les paramètres d'impression disponibles dans le pilote d'imprimante. Vous pouvez également régler les paramètres d'impression dans le plug-in d'impression HP Photosmart Pro pour Adobe Photoshop 7, CS et CS2. Pour plus de détails, reportez-vous à [Utilisation du module d'extension HP Photosmart Pro pour Adobe Photoshop® \(versions 7.0, CS et CS 2 uniquement\)](#).

Pour plus d'informations sur le pilote d'imprimante HP, consultez l'aide en ligne :

- **Windows** : Cliquez avec le bouton droit de la souris sur l'icône **HP Digital Imaging Monitor** dans la barre des tâches de Windows, puis sélectionnez **Lancer/Afficher le Centre de solutions HP**. Cliquez sur **Aide** dans les options accessibles en bas de la page d'accueil du Centre de solutions HP. Dans la zone **Ressources supplémentaires**, pointez sur **Documents**, puis sélectionnez **Guide à l'écran**. Vous pouvez également, dans la boîte de dialogue d'impression, cliquer avec le bouton droit sur une option, puis cliquer sur la zone **Qu'est-ce que c'est ?** pour en savoir plus sur cette option.
- **Mac** : Sélectionnez **Aide, Aide sur le Mac** dans le Finder, puis **Bibliothèque, Aide sur le produit HP**.

Sélection d'une qualité d'impression

Pour sélectionner une qualité d'impression (Windows)

1. Ouvrez la boîte de dialogue **Propriétés de l'imprimante**.
2. Cliquez sur l'onglet **Fonctionnalités**.
3. Dans la liste déroulante **Qualité d'impression**, sélectionnez la vitesse et la qualité d'impression appropriées pour votre projet :
 - **Brouillon rapide** : imprime à la vitesse la plus rapide et en faisant l'usage le plus économique de l'encre.
 - **Normale** : offre le meilleur équilibre entre la qualité d'impression et la vitesse. Ce paramètre convient à la plupart des documents.
 - **Supérieure** : offre une qualité d'impression élevée.
 - **ppp maximal** : permet d'obtenir des images d'une grande qualité et d'une grande netteté, mais avec une vitesse d'impression plus lente qu'en mode **Supérieure** et une plus grande quantité d'espace disque nécessaire. Pour améliorer le rendu des couleurs et le piqué des photos, utilisez du papier photo HP Advanced lorsque vous choisissez d'imprimer avec le paramètre de qualité d'impression ppp maximal.

Pour sélectionner une qualité d'impression (Mac)

1. Ouvrez la boîte de dialogue **Imprimer**.
2. Sélectionnez le panneau **Type/qualité du papier**.
3. Cliquez sur l'onglet **Papier**.
4. Le menu contextuel **Qualité** vous permet de sélectionner les paramètres de vitesse et de qualité pour votre projet :
 - **Brouillon rapide** : imprime à la vitesse d'impression la plus rapide.
 - **Normale** : offre le meilleur équilibre entre la qualité d'impression et la vitesse. Ce paramètre convient à la plupart des documents.

- **Optimale** : offre une qualité d'impression élevée.
- **ppp maximal** : permet d'obtenir des images d'une grande qualité et d'une grande netteté, mais avec une vitesse d'impression plus lente qu'en mode **Supérieure** et une plus grande quantité d'espace disque nécessaire.

Définition du type de papier

Le paramètre du type de papier par défaut pour l'impression dépend du raccourci d'impression que vous sélectionnez. Si vous imprimez sur des papiers spéciaux, vous pouvez modifier le type de papier dans la boîte de dialogue **Propriétés de l'imprimante**.

Pour sélectionner un type de papier spécifique (Windows)

1. Ouvrez la boîte de dialogue **Propriétés de l'imprimante**.
2. Cliquez sur l'onglet **Fonctionnalités**.
3. Sélectionnez le type de papier dans la liste déroulante **Type de papier**. Si le type de papier chargé ne figure pas dans la liste, ajoutez un type de papier personnalisé. Pour plus d'informations sur l'ajout d'un type de papier personnalisé, reportez-vous à l'aide en ligne.

 **Remarque** Lorsque vous sélectionnez un **Type de papier**, le pilote configure automatiquement la **Source du papier** en fonction du bac à papier recommandé. Selon le type de papier utilisé, le fait de remplacer le paramètre recommandé pour la **Source du papier** risque d'endommager l'imprimante ou le support. Pour plus de détails, reportez-vous à [Bacs à papier](#).

4. Sélectionnez les autres paramètres d'impression appropriés, puis cliquez sur **OK**.

Pour sélectionner un type de papier spécifique (Mac)

1. Ouvrez la boîte de dialogue **Imprimer**.
2. Sélectionnez le panneau **Type/qualité du papier**.
3. Cliquez sur l'onglet **Papier**.
4. Dans le menu déroulant **Type de papier**, cliquez sur le type de papier approprié.

 **Remarque** Lorsque vous sélectionnez un type de papier, le pilote configure automatiquement la **Source** en fonction du bac à papier recommandé. Selon le type de papier utilisé, le fait de remplacer le paramètre recommandé pour la **Source** risque d'endommager l'imprimante ou le support. Pour plus de détails, reportez-vous à [Bacs à papier](#).

5. Sélectionnez les autres paramètres d'impression utiles, puis cliquez sur **Imprimer**.

Sélection de la source de papier

L'imprimante propose deux sources de papier :

- Bac principal
- Bac support spécial

 **Remarque** Lorsque vous sélectionnez un type de papier, le pilote configure automatiquement la **Source du papier** (Windows) ou la **Source** (Mac) en fonction du bac à papier recommandé. Selon le type de papier utilisé, le fait de remplacer le paramètre recommandé pour la **Source du papier** ou la **Source** risque d'endommager l'imprimante ou le support. Pour plus de détails, reportez-vous à [Bacs à papier](#).

Pour sélectionner une source de papier (Windows)

1. Ouvrez la boîte de dialogue **Propriétés de l'imprimante**.
2. Cliquez sur l'onglet **Fonctionnalités**.
3. Sélectionnez l'une des options suivantes dans la liste déroulante :
 - **Sélectionner auto.** : l'impression s'effectue à partir du bac principal.
 - **Bac principal** : l'impression s'effectue à partir du bac principal.
 - **Bac support spécial** : l'impression s'effectue à partir du bac support spécial.

Pour sélectionner une source de papier (Mac)

1. Ouvrez la boîte de dialogue **Imprimer**.
2. Sélectionnez la sous-fenêtre **Type/qualité du papier**.
3. Dans le menu déroulant **Source**, sélectionnez l'une des options suivantes.
 - **Bac principal** : l'impression s'effectue à partir du bac principal.
 - **Bac support spécial** : l'impression s'effectue à partir du bac support spécial.

Impression en niveaux de gris

Vous pouvez imprimer des documents ou des photos en niveaux de gris pour obtenir des photos en noir et blanc d'un effet spectaculaire.

Pour imprimer en niveaux de gris (Windows)

1. Ouvrez la boîte de dialogue **Propriétés de l'imprimante**.
2. Cliquez sur l'onglet **Couleur**, puis cliquez sur **Imprimer en niveaux de gris** dans la zone **Options de couleur**.

 **Remarque** Le paramètre **Impression en niveaux de gris** n'est pas disponible si l'option **Gestion des couleurs** située sous le même onglet est configurée sur **Couleurs gérées par l'application**. Pour activer l'impression en niveaux de gris, sélectionnez un mode de gestion des couleurs basé sur l'imprimante (**ColorSmart/sRGB** ou **Adobe RGB**). Pour plus d'informations sur la gestion des couleurs, voir [Gestion des couleurs](#).

3. Dans la liste déroulante **Imprimer en niveaux de gris**, sélectionnez l'une des options suivantes :
 - **Gris composite**
 - **Encres grises uniquement**
4. Sélectionnez les autres paramètres d'impression appropriés, puis cliquez sur **OK**.

Pour imprimer en niveaux de gris (Mac)

1. Ouvrez la boîte de dialogue **Imprimer**.
2. Sélectionnez le panneau **Type/qualité du papier**.
3. Cliquez sur l'onglet **Papier**.
4. Dans le menu déroulant **Couleur**, sélectionnez **Niveaux de gris**.
5. Cliquez sur l'onglet **Options de couleur** et sélectionnez l'une des options suivantes :
 - **Gris composite**
 - **Encres grises uniquement**
6. Sélectionnez les autres paramètres d'impression utiles, puis cliquez sur **Imprimer**.

 **Remarque** Pour plus d'informations sur les paramètres de couleur dans le pilote de l'imprimante, reportez-vous à la section [Gestion des couleurs](#).

Définition des paramètres d'impression par défaut

Si vous imprimez fréquemment des photos ou des documents sur du papier de même format et de même type, vous pouvez définir des valeurs d'impression par défaut ou préréglé tous vos paramètres préférés.

Pour modifier les paramètres d'impression par défaut (Windows)

1. Cliquez avec le bouton droit de la souris sur l'icône **HP Digital Imaging Monitor** se trouvant sur la droite dans la barre des tâches de Windows, puis sélectionnez **Lancer/Afficher le Centre de solutions HP** afin d'ouvrir la page d'accueil du Centre de solutions HP.
2. Cliquez sur **Paramètres** en bas de la page d'accueil du Centre de solutions HP.
3. Cliquez sur **Paramètres de l'imprimante** dans la zone **Paramètres d'impression**.
4. Modifiez les paramètres et cliquez sur **OK**.

Pour créer des préréglages (Mac)

1. Dans le menu **Fichier** du logiciel, cliquez sur **Imprimer**.
2. Choisissez les paramètres que vous voulez utiliser fréquemment sur chaque panneau.
3. Dans le menu déroulant **Préréglages**, sélectionnez **Enregistrer sous**.
4. Entrez le nom de votre préréglage, puis cliquez sur **OK**.

Définition de l'appareil HP Photosmart Pro série B8800 comme imprimante par défaut

Windows

1. Dans la barre des tâches de Windows, cliquez sur **Démarrer**, puis sur **Panneau de configuration**.
2. Ouvrez **Imprimantes** (Windows Vista) ou **Imprimantes et télécopieurs** (Windows XP).
3. Cliquez avec le bouton droit sur l'icône **Imprimante HP Photosmart**, puis cliquez sur **Définir comme imprimante par défaut**.

Mac

1. Dans **Préférences système**, cliquez sur **Impression & Télécopie**, puis cliquez sur **Impression**.
2. Choisissez une option dans le menu déroulant **Imprimante sélectionnée dans la boîte de dialogue Imprimer**.

3 Gestion des couleurs

La présente section contient des informations de base concernant la gestion des couleurs sur l'appareil HP Photosmart Pro série B8800. Pour des informations détaillées sur la gestion des couleurs, reportez-vous à l'aide en ligne.

 **Remarque** Dans le présent guide de l'utilisateur, le terme **logiciel d'impression** fait référence au logiciel HP Photosmart fourni sur CD-ROM avec l'imprimante. Le **pilote de l'imprimante** correspond à la partie du logiciel d'impression qui contrôle l'imprimante.

Qu'est-ce que la gestion des couleurs ?

La gestion des couleurs a un impact sur la manière dont les couleurs de vos photos sont imprimées. L'imprimante, les logiciels de retouche d'image, le système d'exploitation et les périphériques d'imagerie, comme les appareils photo, les scanners et les écrans, affichent les couleurs de manière différente ; la stratégie de gestion des couleurs que vous choisissez a donc un impact sur la précision de l'impression des couleurs.

La gestion des couleurs s'appuie sur des espaces couleur¹. La plupart des périphériques d'imagerie utilisent l'espace couleur RGB², les imprimantes commerciales utilisent l'espace couleur CMJN³. Les différences entre les deux espaces couleur peuvent entraîner une réelle différence entre les photos imprimées et ce que vous voyez à l'écran.

La gestion des couleurs est un sujet complexe et l'objectif de ce manuel n'est pas de le développer, mais simplement de proposer quelques exemples typiques. Pour plus d'informations, consultez la documentation fournie avec le logiciel d'imagerie tiers.

Choix d'une stratégie de gestion des couleurs

Utilisation du module d'extension HP Photosmart Pro pour Adobe Photoshop® (versions 7.0, CS et CS 2 uniquement).	Utilisation de la gestion des couleurs basée sur l'application.	Utilisation de la gestion des couleurs basée sur l'imprimante.
<ul style="list-style-type: none"> Gestion avancée des couleurs Utilise les algorithmes d'Adobe Photoshop pour produire des impressions à résolution élevée Une seule boîte de dialogue rationalisée comportant les paramètres de gestion des couleurs les plus couramment utilisés 	<ul style="list-style-type: none"> Gestion avancée des couleurs Utilise les algorithmes d'Adobe Photoshop pour produire des impressions à résolution élevée Plusieurs boîtes de dialogue pour tous les paramètres de gestion des couleurs 	<ul style="list-style-type: none"> Gestion simple des couleurs Utilise les paramètres de gestion des couleurs du pilote de l'imprimante

 **Conseil 1** Il est possible d'activer les fonctions de gestion des couleurs à la fois dans le pilote de l'imprimante et dans un logiciel comme Adobe® Photoshop®. Cette double correction peut entraîner des résultats peu satisfaisants. Utilisez la gestion des couleurs basée sur l'imprimante ou basée sur l'application, mais non les deux en même temps.

Conseil 2 Procédez régulièrement à l'étalonnage des couleurs de l'imprimante afin d'assurer la reproduction fidèle des couleurs d'une impression à l'autre. Reportez-vous à la section [Alignement et étalonnage de l'imprimante](#).

1 Modèles mathématiques tridimensionnels pour l'organisation des couleurs.

2 L'espace couleur RGB crée les couleurs en mélangeant le rouge, le vert et le bleu ciel. Les technologies basées sur la lumière (écrans, scanners ou appareils photo numériques) utilisent cet espace couleur.

3 L'espace couleur CMJN utilisé par le secteur industriel de l'impression est basé sur les qualités d'absorption de l'encre imprimée sur le papier. CMJN correspond à cyan, magenta, jaune et noir, qui sont les couleurs utilisées dans l'impression par procédé quadrichromique.

Utilisation du module d'extension HP Photosmart Pro pour Adobe Photoshop® (versions 7.0, CS et CS 2 uniquement)

Le plug-in d'impression HP Photosmart Pro pour Adobe Photoshop rationalise le processus d'impression et permet une gestion professionnelle des couleurs. Le plug-in fournit une boîte de dialogue centrale pour la gestion des couleurs et les autres paramètres d'impression. Il combine les paramètres du pilote de l'imprimante et la boîte de dialogue **Imprimer avec aperçu** d'Adobe Photoshop et vous n'avez donc pas, lorsque vous imprimez, à faire votre choix parmi plusieurs boîtes de dialogue, ce qui peut prêter à confusion.

Le plug-in d'impression HP Photosmart Pro est automatiquement installé avec le pilote d'imprimante si vous possédez le logiciel Adobe Photoshop (versions 7.0, CS et CS 2 uniquement) sur le même ordinateur.

Remarque à l'attention des utilisateurs de Adobe Photoshop CS3 : Le plug-in d'impression HP Photosmart Pro n'est pas pris en charge par Adobe Photoshop CS3. HP et Adobe ont collaboré pour améliorer le flux de travaux d'impression intégré à Photoshop CS3.

 **Remarque** Adobe Photoshop est un logiciel tiers autonome, qui n'est pas fourni avec l'imprimante.

Pour plus d'informations sur la gestion des couleurs basée sur l'application, reportez-vous à la section [Utilisation de la gestion des couleurs basée sur l'application](#).

Installation du plug-in d'impression HP Photosmart Pro

Si Adobe Photoshop est installé sur votre ordinateur, le plug-in HP Photosmart Pro pour Adobe Photoshop est automatiquement installé avec le logiciel d'impression HP Photosmart. Si vous installez Adobe Photoshop après avoir installé le logiciel d'impression, vous pouvez installer le plug-in d'impression HP Photosmart Pro séparément.

Pour installer le plug-in d'impression HP Photosmart Pro (Windows)

1. Insérez le CD-ROM HP Photosmart dans le lecteur de CD-ROM.
2. Cliquez sur **Installer d'autres logiciels**.
3. Sélectionnez **Plug-in Photosmart Pro pour Photoshop®** et suivez les instructions à l'écran.

Pour installer le plug-in d'impression HP Photosmart Pro (Mac)

1. Cliquez sur **Gestionnaire de périphériques HP** dans le Dock.
2. Cliquez sur **Entretien de l'imprimante**.
3. Sélectionnez l'imprimante dans la liste, puis cliquez sur **Sélectionner**. L'Utilitaire d'imprimante HP apparaît.
4. Sélectionnez le panneau **Plug-in d'impression Photosmart Pro pour Photoshop®** sur la partie gauche.
5. Cliquez sur **Installer l'impression Photosmart Pro**.

Lancement du plug-in d'impression HP Photosmart Pro

Pour lancer le plug-in

1. Ouvrez une image dans Adobe Photoshop.
2. Sélectionnez **Fichier**, placez le curseur sur **Automatiser**, puis cliquez sur **Impression Photosmart Pro**.

La zone d'aperçu située dans la boîte de dialogue Impression Photosmart Pro affiche l'image actuelle à une taille ajustée dans son rapport hauteur/largeur réel. Les bordures du papier sont affichées telles qu'elles apparaîtront à l'impression. Pour redimensionner l'image, cliquez sur ses bords et déplacez-les. Pour repositionner l'image sur la page, cliquez sur l'image et déposez-la au nouvel emplacement. Pour imprimer uniquement une portion de l'image, sélectionnez la partie souhaitée et déposez-la à l'extérieur d'un des bords de la page.

Utilisation de la gestion des couleurs basée sur l'application

La gestion des couleurs basée sur l'application permet un contrôle plus étroit que la gestion des couleurs basée sur l'imprimante, mais implique généralement une procédure plus longue et plus complexe.

La gestion des couleurs basée sur l'application utilise des fichiers appelés Profils des périphériques ICC (International Color Consortium). Un profil ICC décrit l'espace couleur d'un périphérique. Le composant logiciel de votre système de gestion des couleurs utilise ces profils pour convertir les couleurs entre l'espace couleur de chaque périphérique. L'installation du logiciel HP Photosmart Pro série B8800 installe automatiquement les profils ICC HP pour l'imprimante.

Pour imprimer en utilisant les fonctionnalités de gestion des couleurs basée sur l'application, vous devez modifier les paramètres du pilote de l'imprimante et du logiciel de retouche d'image. Vous trouverez ci-dessous un exemple d'un travail d'impression typique utilisant la gestion des couleurs basée sur l'application dans Adobe Photoshop (version CS3 ou CS2). Pour plus d'instructions sur l'utilisation des fonctionnalités de gestion des couleurs du produit, reportez-vous à la documentation fournie avec le logiciel de retouche d'image.

Pour imprimer en utilisant la gestion des couleurs basée sur l'application (Photoshop CS3 ou CS2)

1. Ouvrez la photo que vous souhaitez imprimer dans Adobe Photoshop.
2. Sélectionnez **Fichier** et cliquez sur **Imprimer** (CS3) ou **Imprimer avec aperçu** (CS2).
3. Dans Photoshop CS3 : Assurez-vous que l'imprimante **HP Photosmart Pro série B8800** est sélectionnée dans la liste déroulante **Imprimante**.
4. Sélectionnez l'option **Gestion des couleurs** dans la liste déroulante.
5. Dans la liste déroulante **Gestion des couleurs**, sélectionnez l'option **Photoshop gère les couleurs** (CS3) ou **Laisser Photoshop déterminer les couleurs** (CS2).
6. Dans la liste déroulante **Profil d'imprimante**, sélectionnez un profil d'imprimante approprié pour le papier et l'encre utilisés.
7. Dans la liste déroulante **Intention de rendu**, sélectionnez **Perceptuel** ou **Relatif**. HP recommande à la plupart des utilisateurs de sélectionner l'option **Perceptuel** et **Compensation du point noir**.
8. Cliquez sur **Mise en page**, configurez les paramètres souhaités pour l'image en cours et cliquez sur **OK**.
9. Cliquez sur **Imprimer**.

Utilisateurs Windows :

- a. Cliquez sur **Préférences** dans la boîte de dialogue **Imprimer**.
- b. Cliquez sur l'onglet **Couleur**.
- c. Sélectionnez l'option **Couleurs gérées par l'application** dans la liste déroulante **Gestion des couleurs**.
- d. Cliquez sur l'onglet **Fonctionnalités**, sélectionnez le type de papier approprié dans la liste déroulante **Type de papier**, puis cliquez sur **OK**.
- e. Cliquez sur **OK**.

Utilisateurs Mac :

- a. Sélectionnez **Type/qualité du papier** dans la boîte de dialogue **Imprimer**.
 - b. Assurez-vous que l'option **Couleurs gérées par l'application** est sélectionnée dans le menu déroulant **Couleur**.
 - c. Sélectionnez un type de papier approprié dans le menu contextuel **Type de papier**.
10. Cliquez sur **Imprimer**.

Utilisation de la gestion des couleurs basée sur l'imprimante

L'imprimante HP Photosmart Pro série B8800 propose une gestion des couleurs intégrée automatique, très facile à configurer. La gestion des couleurs basée sur l'imprimante donne des résultats attrayants et répond aux besoins de la plupart des utilisateurs.

Vous pouvez choisir les paramètres d'espace couleur du pilote de l'imprimante ci-dessous, selon l'espace couleur appliqué par votre périphérique d'imagerie et votre utilisation des profils ICC. Pour plus d'informations sur l'utilisation de la gestion des couleurs basée sur l'imprimante, reportez-vous à l'aide en ligne. Pour plus d'informations sur l'accès à l'aide en ligne, reportez-vous à la section [Sources d'information supplémentaires](#).

4 Entretien et maintenance

Suivez les instructions de cette section pour prolonger la durée de vie de l'imprimante et de ses consommables et pour bénéficier d'une qualité d'impression optimale pour vos photos.

Laissez l'imprimante branchée

HP recommande de laisser l'imprimante branchée en permanence afin qu'elle puisse exécuter périodiquement ses routines d'auto-entretien. Si vous laissez l'imprimante débranchée pendant une longue période, vous constaterez une altération de la qualité d'impression car les routines de maintenance automatiques n'auront pas été exécutées et il sera peut-être nécessaire de remplacer une ou plusieurs têtes d'impression.

 **Remarque** Vous pouvez mettre l'imprimante hors tension afin d'économiser l'énergie. L'imprimante se met sous tension automatiquement lorsque l'exécution des routines d'auto-entretien est nécessaire, à condition qu'elle soit reliée à une prise de courant. Si l'imprimante est branchée sur une prise multiple, assurez-vous que celle-ci est alimentée en permanence, afin que l'imprimante puisse exécuter régulièrement les procédures automatiques de maintenance.

Si l'imprimante reste en mode veille pendant 24 heures ou plus, elle effectue une routine d'auto-entretien. La durée d'exécution de la routine d'entretien dépend de la durée pendant laquelle l'imprimante est restée en mode veille. Dans le cadre de la routine d'entretien, un détecteur de vérification des buses des têtes d'impression recherche d'éventuels blocages, puis les élimine dans la mesure du possible et intervertit les buses en fonction des besoins. Pour plus d'informations sur le nettoyage des têtes d'impression, voir [Nettoyage automatique des têtes d'impression](#).

 **Remarque** L'encre contenue dans les cartouches livrées avec l'imprimante est utilisée pour l'initialisation de celle-ci. L'encre de ces cartouches, ainsi que celle des cartouches de remplacement, sert également à maintenir la propreté des buses et assurer l'écoulement correct de l'encre.

Utilisation de la boîte à outils (Windows) ou de l'Utilitaire d'imprimante HP (Mac)

La boîte à outils (Windows) ou l'Utilitaire d'imprimante HP (Mac) vous offre des outils utiles pour améliorer les performances de l'imprimante. La boîte à outils ou l'Utilitaire d'imprimante HP vous permet d'effectuer les opérations suivantes :

- Alignement des têtes d'impression
- Nettoyage automatique des têtes d'impression
- Étalonnage des couleurs
- Impression d'une page de test
- Visualisation des niveaux d'encre estimés

Pour ouvrir la boîte à outils (Windows) ou l'Utilitaire d'imprimante HP (Mac) à partir du panneau de commande de l'imprimante

- ▲ Appuyez sur le bouton  du panneau de commande de l'imprimante pour ouvrir la Boîte à outils de l'imprimante (Windows) ou l'Utilitaire d'imprimante HP (Mac) sur l'écran de l'ordinateur.

Entretien des cartouches d'encre

Suivez les conseils ci-dessous pour entretenir les cartouches d'encre HP et garantir une qualité d'impression stable :

- Pour plus d'informations sur la première installation des cartouches d'encre et des têtes d'impression après l'achat de l'imprimante, reportez-vous au *Guide de mise en route rapide*.
- HP vous recommande d'utiliser des cartouches d'encre HP authentiques. Ces cartouches ont été conçues et testées pour les imprimantes HP afin de vous aider à obtenir des résultats remarquables, jour après jour. Tout dommage résultant de l'utilisation de cartouches d'encre de marque autre que HP n'est pas couvert par la garantie HP.
- HP recommande de ne pas modifier ni recharger les cartouches HP. Tout dommage résultant de la modification ou de la recharge des cartouches d'impression HP n'est pas couvert par la garantie HP.
- Conservez toutes les cartouches inutilisées dans leur emballage d'origine fermé jusqu'au moment de leur utilisation. Stockez les cartouches d'encre à température ambiante (15 à 35 °C ou 59 à 95 °F)

Vérification des niveaux d'encre

 **Remarque 1** Les avertissements et indicateurs de niveau d'encre fournissent des estimations à des fins de planification uniquement. Lorsqu'un message d'avertissement relatif à un faible niveau d'encre s'affiche, faites en sorte d'avoir des cartouches d'encre de rechange à portée de main afin d'éviter une perte de temps éventuelle. Le remplacement des cartouches d'encre n'est pas nécessaire tant que vous n'y êtes pas invité.

Remarque 2 Si les cartouches d'encre ont déjà été utilisées avant d'être installées sur l'imprimante, ou qu'elles ont été rechargées, il est possible que l'estimation des niveaux d'encre soit inexacte, voire indisponible.

Pour vérifier les niveaux d'encre à partir du Centre de solutions HP (Windows seulement)

- ▲ Cliquez avec le bouton droit de la souris sur l'icône **HP Digital Imaging Monitor** se trouvant sur la droite dans la barre des tâches de Windows, puis sélectionnez **Lancer/Afficher le Centre de solutions HP** afin d'ouvrir la page d'accueil du Centre de solutions HP.

Une estimation des niveaux d'encre s'affiche dans le coin supérieur droit de la page d'accueil du Centre de solutions HP.

Pour vérifier les niveaux d'encre à l'aide de la boîte à outils de l'imprimante (Windows) ou l'Utilitaire d'imprimante HP (Mac)

1. Appuyez sur le bouton  du panneau de commande de l'imprimante pour ouvrir la Boîte à outils de l'imprimante ou l'Utilitaire d'imprimante HP sur l'écran de l'ordinateur.
2. Windows : Cliquez sur l'onglet **Niveau d'encre estimé**.
Mac : Cliquez sur le panneau **État des consommables**.

Une estimation des niveaux d'encre contenus dans les cartouches d'affiche.

Remplacement des cartouches d'encre

Pour que l'imprimante fonctionne correctement, vous devez installer les huit cartouches d'encre suivantes :

- Cartouche d'encre Pigment noir photo HP 38 (PK)
- Cartouche d'encre Pigment gris clair HP 38 (LG)
- Cartouche d'encre Pigment noir mat HP 38 (MK)
- Cartouche d'encre Pigment cyan HP 38 (C)
- Cartouche d'encre Pigment magenta HP 38 (M)
- Cartouche d'encre Pigment jaune HP 38 (Y)
- Cartouche d'encre Pigment magenta clair HP 38 (LM)
- Cartouche d'encre Pigment cyan clair HP 38 (LC)

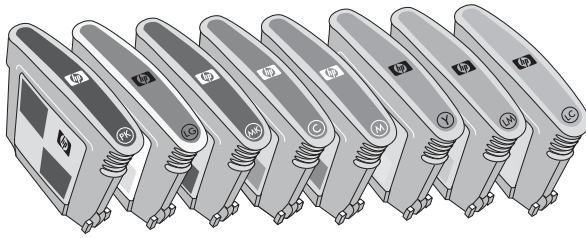

Si vous devez remplacer des cartouches d'encre, assurez-vous d'utiliser les bonnes cartouches.

Remarque Avant de procéder au remplacement des cartouches d'encre, vous pouvez contrôler les niveaux à l'aide de la boîte à outils de l'imprimante ou l'Utilitaire d'imprimante HP. Pour plus de détails, reportez-vous à [Vérification des niveaux d'encre](#).

Pour remplacer les cartouches d'encre

1. Ouvrez la porte d'accès aux cartouches d'encre en appuyant sur les bosses en relief sur la partie supérieure de la porte, jusqu'à ce que celle-ci s'ouvre.

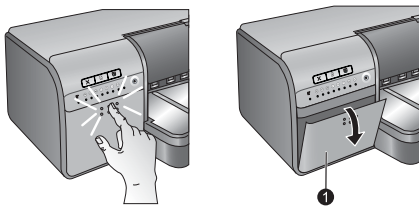

1 | Porte d'accès aux cartouches d'encre

2. Retirez les cartouches d'encre devant être remplacées. Prenez une cartouche et sortez-la de son emplacement.
3. Secouez bien les nouvelles cartouches d'encre, au moins six fois, avant d'ouvrir leur emballage.

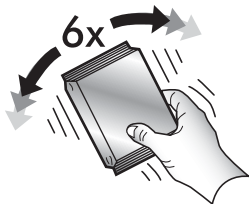

4. Déballez les cartouches d'encre et insérez chaque cartouche dans le logement indiqué par une couleur et dans le sens illustré. Appuyez fermement sur les cartouches pour vous assurer que les contacts se font bien.

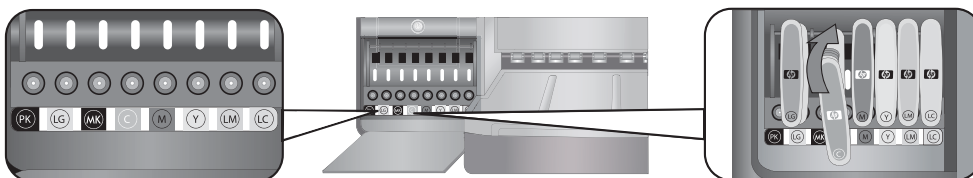

5. Refermez la porte d'accès aux cartouches d'encre.



1 | Porte d'accès aux cartouches d'encre

 **Remarque** Pour que l'imprimante fonctionne normalement, les huit cartouches et les quatre têtes d'impression doivent être correctement installées. Si c'est la première fois que vous installez les cartouches d'encre et les têtes d'impression, reportez-vous au *Guide de mise en route rapide* pour plus d'informations sur le paramétrage initial des cartouches d'encre et des têtes d'impression. Si vous devez remplacer les têtes d'impression, reportez-vous à l'aide en ligne.

Nettoyage de l'imprimante

Pour obtenir les meilleurs résultats possibles, faites en sorte que la partie externe de l'imprimante soit toujours propre. Si vous voyez des résidus d'encre sur la partie externe de l'imprimante, nettoyez-les en suivant les étapes ci-dessous.

 **Remarque** Ne nettoyez jamais l'intérieur de l'imprimante.

Nettoyage de l'extérieur de l'imprimante

Pour nettoyer la partie externe de l'imprimante

1. Mettez l'imprimante hors tension en appuyant sur le bouton .
2. Nettoyez la partie externe de l'imprimante avec un chiffon doux, légèrement humidifié. Assurez-vous de nettoyer tout résidu d'encre qui aurait pu s'accumuler sur le bac de sortie.

 **Attention** N'utilisez en aucun cas une solution de nettoyage, quelle qu'elle soit. Les produits d'entretien ménager et les détergents risqueraient d'endommager l'aspect extérieur de l'imprimante.

3. Appuyez sur le bouton  pour mettre l'imprimante sous tension.

Ne nettoyez pas l'intérieur de l'imprimante

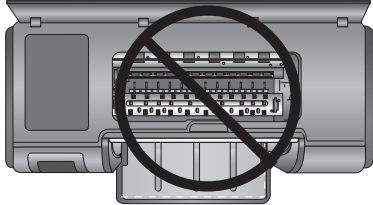



Nettoyage automatique des têtes d'impression

La présence de lignes blanches ou de traînées monochromes sur les photos indique que les têtes d'impression peuvent nécessiter un nettoyage.

Pour nettoyer automatiquement les têtes d'impression (Windows)

1. Appuyez sur le bouton  du panneau de commande de l'imprimante pour ouvrir la Boîte à outils de l'imprimante sur l'écran de l'ordinateur.

 **Conseil** Vous pouvez également ouvrir la Boîte à outils de l'imprimante depuis le Centre de solutions HP sur votre ordinateur. Pour plus de détails, reportez-vous à [Utilisation de la boîte à outils \(Windows\)](#) ou de [l'Utilitaire d'imprimante HP \(Mac\)](#).
2. Cliquez sur l'option **Nettoyer les têtes d'impression** sous l'onglet **Services du périphérique**.
3. Suivez les instructions s'affichant sur l'écran de l'ordinateur, puis chargez du papier pour que l'imprimante puisse imprimer une page de test après le nettoyage des têtes d'impression. Utilisez du papier ordinaire au format Lettre ou A4 pour éviter de gaspiller le papier photo.
4. Appuyez sur le bouton  pour commencer le nettoyage des têtes d'impression.

Pour nettoyer automatiquement les têtes d'impression (Mac)

1. Appuyez sur le bouton  du panneau de commande de l'imprimante pour ouvrir l'Utilitaire d'imprimante HP sur l'écran de l'ordinateur.

 **Conseil** Vous pouvez également ouvrir l'Utilitaire d'imprimante HP à partir du **Gestionnaire de périphériques HP** dans le Dock.
2. Sélectionnez le panneau **Nettoyer** sur la partie gauche.
3. Cliquez sur **Nettoyer**, puis suivez les instructions à l'écran.

La présence de traînées blanches ou l'absence de couleurs sur la page de test après le nettoyage automatique des têtes d'impression peut indiquer que vous devez nettoyer manuellement les buses de la tête d'impression. Pour plus d'informations sur le nettoyage manuel des buses de la tête d'impression et les autres tâches de maintenance, reportez-vous à l'aide en ligne. Pour plus d'informations sur l'accès à l'aide en ligne, reportez-vous à la section [Sources d'information supplémentaires](#).

 **Remarque** Ne nettoyez pas les têtes d'impression plus souvent que nécessaire, car le nettoyage utilise de l'encre.

Alignement et étalonnage de l'imprimante

La première fois que vous installez des têtes d'impression dans l'imprimante ou lorsque vous remplacez une tête d'impression défectueuse, l'imprimante exécute automatiquement les procédures d'alignement et d'étalonnage des couleurs. Toutefois, si les couleurs des photos sont mal alignées ou que la page d'alignement ne s'imprime pas correctement à l'installation d'une nouvelle tête d'impression, suivez la procédure ci-dessous pour aligner à nouveau les têtes d'impression.

Pour assurer une reproduction fidèle des couleurs d'une impression à l'autre, veillez à étalonner régulièrement les couleurs de l'imprimante. Avant d'aligner et d'étalonner l'imprimante, vérifiez que vous utilisez le papier approprié.

Utilisez du **papier photo HP Advanced, finition brillante** au format Lettre US ou A4. Si vous utilisez un type de papier différent, les résultats risquent de manquer de précision.

Pour aligner les têtes d'impression (Windows)

1. Chargez du **papier photo HP Advanced, finition brillante** au format Lettre US ou A4 dans le bac principal.
2. Appuyez sur le bouton  du panneau de commande de l'imprimante pour ouvrir la Boîte à outils de l'imprimante sur l'écran de l'ordinateur.

 **Conseil** Vous pouvez également ouvrir la Boîte à outils de l'imprimante depuis le Centre de solutions HP sur votre ordinateur. Pour plus de détails, reportez-vous à [Utilisation de la boîte à outils \(Windows\)](#) ou de [l'Utilitaire d'imprimante HP \(Mac\)](#).

3. Cliquez sur l'onglet **Services du périphérique**.
4. Cliquez sur **Aligner les têtes d'impression**.
5. Cliquez sur **Aligner** et suivez les instructions à l'écran.

Pour aligner les têtes d'impression (Mac)

1. Chargez du **papier photo HP Advanced, finition brillante** au format Lettre US ou A4 dans le bac principal.
2. Appuyez sur le bouton  du panneau de commande de l'imprimante pour ouvrir l'Utilitaire d'imprimante HP sur l'écran de l'ordinateur.

 **Conseil** Vous pouvez également ouvrir l'Utilitaire d'imprimante HP à partir du **Gestionnaire de périphériques HP** dans le Dock.

3. Sélectionnez le panneau **Aligner** sur la partie gauche.
4. Cliquez sur **Aligner** et suivez les instructions à l'écran.

Pour étalonner les couleurs de l'imprimante (Windows)

1. Chargez du **papier photo HP Advanced, finition brillante** au format Lettre US ou A4 dans le bac principal.
2. Appuyez sur le bouton  du panneau de commande de l'imprimante pour ouvrir la Boîte à outils de l'imprimante sur l'écran de l'ordinateur.

 **Conseil** Vous pouvez également ouvrir la Boîte à outils de l'imprimante depuis le Centre de solutions HP sur votre ordinateur. Pour plus de détails, reportez-vous à [Utilisation de la boîte à outils \(Windows\)](#) ou de [l'Utilitaire d'imprimante HP \(Mac\)](#).

3. Cliquez sur l'onglet **Étalonnage des couleurs**.
4. Cliquez sur **Initialiser l'étalonnage des couleurs** et suivez les instructions à l'écran.

Pour étalonner les couleurs de l'imprimante (Mac)

1. Chargez du **papier photo HP Advanced, finition brillante** au format Lettre US ou A4 dans le bac principal.
2. Appuyez sur le bouton  du panneau de commande de l'imprimante pour ouvrir l'Utilitaire d'imprimante HP sur l'écran de l'ordinateur.

 **Conseil** Vous pouvez également ouvrir l'Utilitaire d'imprimante HP à partir du **Gestionnaire de périphériques HP** dans le Dock.

3. Sélectionnez le panneau **Étalonnage des couleurs** sur la partie gauche.
4. Cliquez sur **Démarrer l'étalonnage des couleurs** et suivez les instructions à l'écran.

Impression d'une page de test

Vous pouvez imprimer une page de test pour vérifier l'état des têtes d'impression. La page de test comporte aussi des informations utiles sur l'imprimante, dont le numéro de série et la version du micrologiciel.

Pour imprimer une page de test (Windows)

1. Appuyez sur le bouton  du panneau de commande de l'imprimante pour ouvrir la Boîte à outils de l'imprimante sur l'écran de l'ordinateur.

 **Conseil** Vous pouvez également ouvrir la Boîte à outils de l'imprimante depuis le Centre de solutions HP sur votre ordinateur. Pour plus de détails, reportez-vous à [Utilisation de la boîte à outils \(Windows\) ou de l'Utilitaire d'imprimante HP \(Mac\)](#).

2. Cliquez sur l'onglet **Services du périphérique**.
3. Cliquez sur **Imprimer une page de test**, puis sur **Imprimer la page**.

Pour imprimer une page de test (Mac)

1. Appuyez sur le bouton  du panneau de commande de l'imprimante pour ouvrir l'Utilitaire d'imprimante HP sur l'écran de l'ordinateur.

 **Conseil** Vous pouvez également ouvrir l'Utilitaire d'imprimante HP à partir du **Gestionnaire de périphériques HP** dans le Dock.

2. Sélectionnez le panneau **Test** sur la partie gauche.
3. Cliquez sur **Imprimer une page de test**.

Impression d'une page exemple

Vous pouvez imprimer une page exemple pour vérifier que l'imprimante imprime une photo avec succès. Si vous rencontrez des problèmes lors de l'impression de photos à partir de votre logiciel, utilisez cette option au cours de la procédure de dépannage pour déterminer si le problème vient de l'imprimante ou du logiciel.

Pour imprimer une page exemple (Windows)

1. Chargez du papier dans le bac principal. Utilisez du papier ordinaire, pour économiser le papier photo.
2. Appuyez sur le bouton  du panneau de commande de l'imprimante pour ouvrir la Boîte à outils de l'imprimante sur l'écran de l'ordinateur.

 **Conseil** Vous pouvez également ouvrir la Boîte à outils de l'imprimante depuis le Centre de solutions HP sur votre ordinateur. Pour plus de détails, reportez-vous à [Utilisation de la boîte à outils \(Windows\) ou de l'Utilitaire d'imprimante HP \(Mac\)](#).

3. Cliquez sur **Imprimer une page exemple**, puis sur **Imprimer la page**.

Pour imprimer une page exemple (Mac)

1. Chargez du papier dans le bac principal. Utilisez du papier ordinaire, pour économiser le papier photo.
2. Appuyez sur le bouton  du panneau de commande de l'imprimante pour ouvrir l'Utilitaire d'imprimante HP sur l'écran de l'ordinateur.

 **Conseil** Vous pouvez également ouvrir l'Utilitaire d'imprimante HP à partir du **Gestionnaire de périphériques HP** dans le Dock.

3. Sélectionnez le panneau **Page d'exemple** sur la partie gauche.
4. Cliquez sur **Imprimer page exemple**.

Téléchargement des mises à jour du logiciel de l'imprimante

Téléchargez les dernières mises à jour du logiciel d'impression régulièrement pour vous assurer que vous possédez les dernières fonctionnalités et améliorations.

 **Remarque** La mise à jour du logiciel d'impression que vous téléchargez à partir du site Web HP ne met à jour que le pilote de l'imprimante. Elle ne met pas à jour le logiciel HP Photosmart Essential.

Pour mettre à jour votre logiciel d'imprimante (Windows)

 **Remarque** Vérifiez que vous êtes connecté à Internet avant d'utiliser la Mise à jour de logiciels HP.

1. Ouvrez l'application Mise à jour HP à partir du menu **Démarrer** de Windows ou du Centre de solutions HP.

À partir du menu Démarrer :

- a. Windows XP : Sélectionnez **Tous les programmes > HP > Mise à jour HP**. La fenêtre Mise à jour HP s'ouvre.
- b. Windows Vista : Recherchez le dossier HP dans le groupe de menus et sélectionnez **Mise à jour HP**.

À partir du Centre de solutions HP :

- a. Cliquez avec le bouton droit de la souris sur l'icône **HP Digital Imaging Monitor** se trouvant sur la droite dans la barre des tâches de Windows, puis sélectionnez **Lancer/Afficher le Centre de solutions HP** afin d'ouvrir la page d'accueil du Centre de solutions HP.
 - b. Cliquez sur **Aide** en bas de la page d'accueil du Centre de solutions HP.
 - c. Cliquez sur **Vérifier les mises à jour** dans la zone **Ressources en ligne**. La fenêtre Mise à jour HP s'ouvre.
2. Cliquez sur **Suivant**. L'outil de mise à jour HP recherche des mises à jour du logiciel d'impression sur le site Web HP. Si vous ne disposez pas de la version la plus récente du logiciel de l'imprimante, une mise à jour de logiciel apparaît dans la fenêtre Mise à jour HP.

 **Remarque** Si votre ordinateur dispose de la toute dernière version du logiciel d'impression, le message **Aucune mise à jour disponible pour votre système** s'affiche dans la fenêtre Mises à jour HP.

3. Si une mise à jour du logiciel est disponible, cochez la case située en regard de la mise à jour pour la sélectionner.
4. Cliquez sur **Installer**.
5. Suivez les instructions à l'écran pour terminer l'installation.

Pour mettre à jour votre logiciel d'imprimante (Mac)

1. Vérifiez que votre ordinateur est connecté à Internet.
2. Sur le Dock, cliquez sur **Gestionnaire de périphériques HP**. La fenêtre **Gestionnaire de périphériques HP** s'affiche.
3. Dans le menu **Périphériques**, sélectionnez l'appareil HP Photosmart.
4. Dans le menu déroulant **Informations et paramètres**, sélectionnez l'option **Vérifier les mises à jour**. La fenêtre **Mise à jour du logiciel HP** s'ouvre.
5. Cliquez sur **Vérifier maintenant** pour vérifier la présence de mises à jour.
6. Vous pouvez également cliquer sur **Vérifier les mises à jour** pour que le logiciel recherche automatiquement les mises à jour selon un calendrier défini.

 **Remarque** Vous pouvez aussi télécharger les mises à jour du logiciel d'impression en accédant au site www.hp.com/support, en sélectionnant votre pays/région, en entrant le nom de l'imprimante dans la zone de recherche et en cliquant sur les téléchargements de **Logiciel & pilote**.

Désinstallation du logiciel d'impression

Si vous devez désinstaller le logiciel d'impression, procédez comme suit :

Désinstallation du logiciel d'impression (Windows)

1. Dans le menu **Démarrer** de Windows, cliquez sur **Programmes** ou **Tous les programmes**, cliquez sur **HP**, puis cliquez sur **HP Photosmart Pro série B8800**.
2. Cliquez sur **Désinstaller**.

Désinstallation du logiciel d'impression (Mac)

1. Débranchez l'appareil HP Photosmart du Mac.
2. Cliquez deux fois sur le dossier **Applications : Hewlett-Packard**.
3. Double-cliquez sur **Programme de désinstallation HP**.
Suivez les instructions affichées à l'écran.
4. Une fois le logiciel désinstallé, redémarrez votre ordinateur.
5. Pour réinstaller le logiciel, insérez le CD-ROM HP Photosmart dans le lecteur de CD-ROM de l'ordinateur.
6. Sur le bureau, ouvrez le CD-ROM et double-cliquez sur **Programme d'installation HP**.
7. Suivez les instructions à l'écran et celles fournies dans le *Guide de configuration* fourni avec l'appareil HP Photosmart.

5 Dépannage

L'imprimante est conçue pour être fiable et facile d'utilisation, mais, si vous rencontrez des problèmes, recherchez les solutions possibles dans cette section.

Si l'un des voyants indicateurs clignote sur le panneau de commande de l'imprimante, consultez la section [Erreurs et comportement des voyants indicateurs](#) pour plus d'informations. Pour plus d'informations sur le dépannage, reportez-vous à l'aide en ligne.

Problèmes liés à l'installation du logiciel d'impression

 **Remarque** Avant de contacter l'assistance HP, lisez les conseils de dépannage de cette section ou consultez les services d'assistance en ligne à l'adresse www.hp.com/support. Le nom des services de support HP peut varier selon les pays/régions.

Si le logiciel d'impression ne s'installe pas correctement ou que l'imprimante et l'ordinateur ne communiquent pas correctement après l'installation du logiciel, reportez-vous à la présente section pour y trouver les solutions à vos problèmes.

Avant de poursuivre, vérifiez toutes les connexions entre l'imprimante et l'ordinateur et vérifiez que vous utilisez bien la version la plus récente du logiciel d'impression.

La boîte de dialogue de configuration minimale requise s'affiche pendant l'installation

Cause: L'un des composants du système de l'ordinateur ne correspond pas à la configuration minimale requise.

Solution: Mettez ce composant à niveau pour qu'il corresponde à la configuration requise et réinstallez le logiciel d'impression.

L'ordinateur ne lit pas le CD HP Photosmart

Solution: Vérifiez que le CD n'est pas sale ou rayé. Si d'autres CD fonctionnent, mais pas le CD HP Photosmart, ce dernier est sans doute endommagé. Vous pouvez commander un nouveau CD après du service client HP. Si les autres CD ne fonctionnent pas, vous devez peut-être faire réparer votre lecteur de CD-ROM.

Le logiciel d'installation ne démarre pas automatiquement lorsque le CD est inséré (Windows uniquement)

Solution: Dans le menu **Démarrer** de Windows, sélectionnez **Exécuter**. Cliquez sur **Parcourir** et accédez au lecteur de CD-ROM dans lequel vous avez inséré le CD HP Photosmart. Double-cliquez sur le fichier **setup.exe**.

L'assistant Nouveau matériel détecté s'affiche sur l'écran de l'ordinateur (Windows seulement)

Cause: Vous avez peut-être connecté le câble USB avant la fin de l'installation du logiciel.

Solution: Débranchez le câble USB, cliquez sur **Annuler** dans l'assistant **Nouveau matériel détecté** et redémarrez l'installation du logiciel. Ne connectez le câble USB que lorsque vous y êtes invité pendant l'installation du logiciel.

L'assistant Nouveau matériel détecté ne parvient pas à localiser les pilotes sur le CD-ROM (Windows seulement)

Solution: Débranchez le câble USB, cliquez sur **Annuler** dans l'assistant **Nouveau matériel détecté** et redémarrez l'installation du logiciel. Ne connectez le câble USB que lorsque vous y êtes invité pendant l'installation du logiciel.

L'ordinateur ne répond plus pendant l'installation du logiciel

Cause: Un logiciel antivirus ou un autre programme est en cours d'exécution en arrière-plan, ce qui ralentit la procédure d'installation.

Solution: Patientez le temps que le logiciel ait terminé de copier les fichiers : ce processus peut prendre plusieurs minutes. Si, après plusieurs minutes, l'ordinateur ne répond toujours pas, redémarrez-le, interrompez et désactivez le logiciel antivirus, quittez tous les programmes en cours et réinstallez le logiciel d'impression.

Problèmes liés à la configuration matérielle de l'imprimante

Si vous rencontrez des problèmes liés à la configuration matérielle de l'imprimante, recherchez les solutions disponibles dans cette section. En cas de problème lié à la configuration logicielle, voir [Problèmes liés à l'installation du logiciel d'impression](#). Si l'un des voyants indicateurs clignote sur le panneau de commande de l'imprimante, consultez la section [Erreurs et comportement des voyants indicateurs](#) pour plus d'informations.

 **Remarque** Pour obtenir une assistance complète sur le dépannage de la configuration de l'imprimante, consultez le tutoriel animé de démarrage rapide accessible sur le CD du logiciel HP Photosmart. Pour visualiser le tutoriel, procédez comme suit :

Windows : Insérez le CD dans l'ordinateur et cliquez sur **Afficher le tutoriel de démarrage rapide**.

Mac : Insérez le CD dans votre ordinateur et double-cliquez successivement sur les icônes **Logiciel HP** et **Programme d'installation HP**.

Le tutoriel animé de démarrage rapide fourni sur le CD-ROM contient des instructions de configuration de l'imprimante et d'installation du logiciel, ainsi que des informations de dépannage. Pour accéder aux informations de dépannage, cliquez sur **Besoin d'aide ?** dans le coin inférieur droit de l'écran du tutoriel de démarrage rapide.

L'imprimante est connectée mais ne se met pas sous tension

Solution

- Il s'agit peut-être d'une surcharge. Débranchez le cordon d'alimentation de l'arrière de l'imprimante. Patientez environ 30 secondes, puis rebranchez le cordon d'alimentation et remettez l'imprimante sous tension.
 - L'imprimante est peut-être branchée sur un bloc multiprise hors tension. Mettez sous tension le bloc, puis l'imprimante.
 - Il est possible que le cordon soit défectueux.
-

Je ne sais pas comment insérer les têtes d'impression

Solution: Assurez-vous que le protecteur de l'ensemble tête d'impression, de couleur bleue, est ouvert en protection maximale. Tirez sur la poignée de couleur bleue pour en libérer le loquet, puis soulevez le protecteur en position maximale. Les emplacements des têtes d'impression doivent être bien visibles. Pour plus d'informations, consultez la section **Insertion des têtes d'impression** sur le tutoriel animé de démarrage rapide.

Je ne parviens pas à extraire le bac de sortie

Solution

- Tirez l'extension du bac de sortie vers vous, dans le sens rectiligne. Veillez à ne pas soulever le bord avant lorsque vous exercez le mouvement de traction. L'extraction du bac peut nécessiter un certain effort.
- Assurez-vous que vous n'entraînez pas le bac principal (situé en dessous du bac de sortie) lors de l'extraction du bac de sortie.

Le bouton Reprise n'a aucun effet

Solution: Assurez-vous que les quatre têtes d'impression et les huit cartouches d'encre sont correctement installées. Vérifiez que les deux capots, ainsi que le bac support spécial, sont en position fermée. Attendez que le voyant de reprise se mette à clignoter rapidement, puis tentez à nouveau d'appuyer sur le bouton **Reprise**. Si le lancement de l'étalonnage de l'imprimante n'a pas lieu, il est possible qu'un bourrage papier se soit produit. Pour plus d'informations sur le dégagement des bourrages papier, reportez-vous à la section [Message d'erreur : Un bourrage papier s'est produit. Éliminez le bourrage, puis appuyez sur le bouton Reprise de l'imprimante.](#)

Le voyant de reprise ne s'allume pas ou ne clignote pas

Solution: Les têtes d'impression ou les cartouches sont manquantes ou ne sont pas correctement installées. Assurez-vous que les quatre têtes d'impression et les huit cartouches d'encre sont correctement installées. Pour plus d'informations, consultez l'aide en ligne ou le tutoriel de démarrage rapide.

Problèmes d'impression

 **Remarque** Avant de contacter l'assistance HP, lisez les conseils de dépannage de cette section ou consultez les services d'assistance en ligne à l'adresse www.hp.com/support. Le nom des services de support HP peut varier selon les pays/régions.

 **Conseil** Consultez les animations **Comment ?** disponibles dans le Centre de solutions HP pour voir comment charger du papier dans le bac principal ou dans le bac support spécial, comment éliminer un bourrage papier et comment installer et remplacer les cartouches d'encre et les têtes d'impression.

L'imprimante fait du bruit lorsque je la mets sous tension ou bien commence à en faire après un certain temps d'inutilisation

Solution: Il est possible que l'imprimante émette des bruits après une période d'inactivité ou après une coupure de courant. Ces bruits sont normaux. L'imprimante exécute une procédure de maintenance automatique pour garantir une qualité d'impression optimale. Pour plus d'informations, reportez-vous à la section [Laissez l'imprimante branchée.](#)

L'impression est très lente

Cause: Vous imprimez peut-être un fichier PDF ou un projet contenant des graphiques ou des photos haute résolution. Les projets volumineux et complexes contenant des graphiques ou des photos s'impriment plus lentement que les documents texte.

Solution: Envisagez l'utilisation de graphiques à plus basse résolution, si possible, ou prévoyez des temps d'impression plus longs dans votre flux de travail.

Le papier ne s'introduit pas correctement dans l'imprimante à partir du bac principal.

Solution

- Si vous utilisez un support brillant ou épais de marque autre que HP dans le bac principal et que l'imprimante n'entraîne pas le papier, ou entraîne plusieurs feuilles au lieu d'une seule, essayez de réduire à 20 le nombre de feuillets contenus dans le bac principal ou utilisez le bac support spécial pour imprimer feuille par feuille.
- Retirez le bac principal de l'imprimante et vérifiez que la pile de papier est à plat dans le bac et n'a pas été poussée au-dessus des guide-papier. Lorsque vous remplacez le bac, assurez-vous de le pousser dans l'imprimante jusqu'à ce qu'il soit correctement positionné.
- Le bac photo contient sans doute trop de papier. Vérifiez que le papier ne dépasse pas la hauteur du guide de longueur. Si tel est le cas, retirez-en une partie et réessayez d'imprimer.
- Les guide-papier ne sont peut-être pas correctement placés. Vérifiez que les guides de largeur et de longueur du papier sont placés contre les bords du papier sans le faire plier.
- Il se peut que plusieurs feuilles de papier soient collées les unes aux autres. Retirez le papier du bac principal, feuillotez les bords de la pile pour séparer les feuilles les unes des autres, puis rechargez le papier et relancez l'impression.
- Si le papier est plissé ou plié, essayez d'utiliser un autre papier.
- Le papier est peut-être trop mince ou trop épais. Pour obtenir des résultats optimaux, utilisez du papier jet d'encre HP. Pour plus d'informations, reportez-vous à la section [Choix du papier ou du support approprié](#).

 **Conseil** Pour plus d'informations sur le chargement du papier, reportez-vous à la section [Choix du papier ou du support approprié](#) ou consultez les animations **Comment ?** disponibles dans le Centre de solutions HP.

Les pages imprimées tombent hors du bac de sortie.

Solution: Déployez toujours la rallonge du bac de sortie et rabattez le bac de récupération du papier lorsque vous imprimez.

L'impression est ondulée ou courbée

Solution

- Vérifiez que le paramètre du type de support du logiciel d'impression correspond au type de support chargé dans le bac.
- Essayez de sélectionner un autre paramètre de qualité d'impression, tel que **Normale** ou **Supérieure**.

Le document est imprimé de travers ou est décentré

Solution: Le papier n'a peut-être pas été correctement chargé. Rechargez le papier, assurez-vous qu'il est correctement orienté dans le bac et que les guides de longueur et de largeur sont placés contre les bords du papier. Pour plus d'informations sur le chargement du papier, reportez-vous à la section [Choix du papier ou du support approprié](#) ou consultez les animations **Comment ?** disponibles dans le Centre de solutions HP.

L'impression des couleurs n'est pas satisfaisante

Solution

- Les paramètres de gestion des couleurs de l'imprimante ne sont sans doute pas correctement définis. Pour plus de détails, reportez-vous à [Gestion des couleurs](#).
- Vérifiez que le paramètre du type de support du logiciel d'impression correspond au type de support chargé dans le bac.
- Contrôlez la présence éventuelle d'un faible niveau d'encre dans une ou plusieurs cartouches. Pour plus de détails, reportez-vous à [Vérification des niveaux d'encre](#).

- L'étalonnage de l'imprimante couleur est peut-être nécessaire. Pour plus de détails, reportez-vous à [Alignement et étalonnage de l'imprimante](#).
- Certaines buses d'encre des têtes d'impression sont obstruées. Nettoyez les têtes d'impression. Reportez-vous à la section [Nettoyage automatique des têtes d'impression](#).

La page qui sort de l'imprimante est blanche

Solution

 **Remarque** Assurez-vous que le document que vous imprimez ne comporte pas de pages blanches.

- Vous avez lancé, puis annulé une impression. Si vous annulez le traitement avant le démarrage de l'impression, il se peut que l'imprimante ait déjà chargé une feuille en vue de l'impression. La prochaine fois que vous lancerez une impression, l'imprimante éjectera une feuille blanche avant de démarrer la nouvelle impression.
- L'imprimante a prélevé deux pages ou plus en même temps. Ventilez la pile de papier avant de la charger dans le bac principal afin de séparer les pages individuelles, ou réduisez le nombre de feuilles chargées.

L'imprimante éjecte le papier au moment de la préparation de l'impression

Solution: L'exposition de l'imprimante à la lumière solaire directe peut entraîner un dysfonctionnement du détecteur automatique de papier. Déplacez l'imprimante à l'abri du soleil.

La qualité d'impression est médiocre

Solution

- Utilisez du papier photo conçu pour l'imprimante. Pour obtenir des résultats optimaux, utilisez du papier photo HP Advanced.
- Vous imprimez peut-être sur la mauvaise face du papier. Assurez-vous que le papier est chargé dans le bac principal **face à imprimer vers le bas** ou dans le bac pour support spécial **face à imprimer vers le haut**.
- Vous avez peut-être sélectionné une faible résolution sur l'appareil photo numérique. Réduisez la taille d'impression de l'image et relancez l'impression. Pour obtenir de meilleurs résultats à l'avenir, réglez l'appareil photo numérique sur une résolution photo plus élevée.
- L'une des têtes d'impression a peut-être un problème. Imprimez une page de test pour vérifier l'état des têtes d'impression. Pour plus d'informations sur l'impression d'une page de test, reportez-vous à la section [Impression d'une page de test](#).
 - Si la page de test indique que l'alignement des têtes d'impression est nécessaire, procédez à cet alignement. Reportez-vous à la section [Alignement et étalonnage de l'imprimante](#).
 - Si la page de test indique que le nettoyage des têtes d'impression est nécessaire, exécutez une procédure de nettoyage automatique à partir du panneau de commande de l'imprimante. Pour plus de détails, reportez-vous à [Nettoyage automatique des têtes d'impression](#).
 - Si le nettoyage automatique ne permet pas de résoudre le problème, essayez de nettoyer manuellement les buses des têtes d'impression. Pour plus d'informations sur le nettoyage manuel des têtes d'impression, consultez l'aide en ligne :
- Procédez à l'étalonnage des couleurs de l'imprimante et vérifiez les paramètres de gestion des couleurs. Pour plus de détails, voir [Alignement et étalonnage de l'imprimante](#) et [Gestion des couleurs](#).
- Si vous imprimez à partir d'un fichier volumineux (par exemple, une image de grand format à résolution élevée) alors que votre système dispose d'une capacité mémoire et/ou d'une vitesse de processeur insuffisante, il se peut que la qualité d'impression obtenue soit médiocre. Essayez les astuces ci-dessous, ou augmentez la vitesse de votre processeur ainsi que la taille de votre mémoire RAM. Consultez le site

www.hp.com/support (mot clé : **Photosmart Pro B8800**) pour obtenir plus d'informations à ce sujet. Pour optimiser la qualité d'impression sur les ordinateurs lents :

- Fermez toutes les applications ouvertes, sauf celle à partir de laquelle vous imprimez. Assurez-vous qu'aucun processus ne s'exécute en tâche de fond.
- Changez votre stratégie de gestion des couleurs en "Gestion par l'application" ou désactivez la gestion des couleurs. Pour plus d'informations, reportez-vous à la section [Gestion des couleurs](#).
- Si vous imprimez une image en orientation paysage, faites-la pivoter en orientation portrait et sélectionnez cette orientation dans le pilote avant d'imprimer.

Pour obtenir des informations détaillées sur la résolution des problèmes liés à la qualité d'impression, consultez l'aide en ligne.

Mes impressions présentent des défauts, stries ou lignes blanches

Solution

- Assurez-vous que le support utilisé est correctement aplani. Pour aplanir une feuille de support avant l'impression, placez le support dans un sac en matière plastique et courbez-le dans le sens opposé à la déformation. Si le problème persiste, essayez d'utiliser une autre feuille de support.
- Si vous utilisez du papier photo HP Advanced (finition brillante) ou du papier photo HP Professional Satin, essayez d'appliquer le paramètre d'**épaisseur photo** dans le pilote d'imprimante.
- Essayez de nettoyer les têtes d'impression. Pour plus de détails, reportez-vous à [Nettoyage automatique des têtes d'impression](#).
- Essayez d'utiliser le mode d'impression ppp maximal. Pour plus d'informations, reportez-vous à l'aide en ligne.

Messages d'erreur

Les messages qui s'affichent sur l'écran de l'imprimante peuvent être répartis selon les catégories suivantes :

- [Erreurs liées au papier](#)
- [Erreurs liées aux cartouches d'encre et aux têtes d'impression](#)

Erreurs liées au papier

Avant de contacter l'assistance HP, lisez les conseils de dépannage de cette section ou consultez les services d'assistance en ligne à l'adresse www.hp.com/support. Le nom des services de support HP peut varier selon les pays/régions.

 **Conseil** Consultez les animations **Comment ?** disponibles dans le Centre de solutions HP pour voir comment charger du papier dans le bac principal ou dans le bac support spécial, éliminer un bourrage papier et installer ou remplacer les cartouches d'encre et les têtes d'impression.

Message d'erreur : Retirez le support

Solution: Lorsque vous imprimez sur certains types de support à l'aide du bac support spécial, l'imprimante n'éjecte pas entièrement le support. Si l'ordinateur vous invite à extraire le support de l'imprimante, saisissez-le à deux mains et extrayez-le délicatement par l'avant de l'imprimante.

Message d'erreur : Un bourrage papier s'est produit. Éliminez le bourrage, puis appuyez sur le bouton Reprise de l'imprimante

Solution: Pour supprimer un bourrage papier, procédez de la manière suivante:

1. Ouvrez le capot principal et ôtez tout papier obstruant le chemin du papier de l'imprimante. Si nécessaire, déplacez doucement sur le côté les têtes d'impression pour pouvoir retirer le papier.
2. Appuyez sur les deux dispositifs de déblocage de chaque côté du capot arrière et retirez avec précaution le papier coincé dans l'imprimante, puis remettez en place la porte arrière.
3. Essayez de sortir et de replacer le bac principal dans l'imprimante, en vous assurant de le pousser le plus loin possible afin de le positionner correctement.
4. Après avoir éliminé un bourrage papier, appuyez sur **Reprise**.

 **Remarque 1** Si vous imprimez des étiquettes, vérifiez qu'aucune étiquette ne s'est décollée de sa feuille lors de son introduction dans l'imprimante.

Remarque 2 Un environnement trop sec peut faire gondoler le papier, ce qui peut entraîner des bourrages papier ; stockez toujours les supports spéciaux onéreux dans un sac plastique plutôt que dans le bac principal.

Message d'erreur : Bac à papier vide

Solution: Chargez du papier dans le bac à partir duquel le travail d'impression a été lancé, puis appuyez sur le bouton  pour relancer l'impression. Pour obtenir des instructions sur le chargement du papier, voir [Impression à partir du bac principal](#) ou [Impression à partir du bac support spécial \(alimentation feuille par feuille\)](#).

Message d'erreur : Papier incompatible

Cause: Le format de papier qui se trouve dans le bac ne correspond pas au format de photo sélectionné dans le pilote de l'imprimante.

Solution: Appuyez sur le bouton **Annuler** du panneau de commande de l'imprimante, puis relancez le travail d'impression en veillant à sélectionner le format de papier approprié dans le pilote, ou à charger le papier correspondant au paramètre de format de papier sélectionné dans le pilote.

Erreurs liées aux cartouches d'encre et aux têtes d'impression

Avant de contacter l'assistance HP, lisez les conseils de dépannage de cette section ou consultez les services d'assistance en ligne à l'adresse www.hp.com/support. Le nom des services de support HP peut varier selon les pays/régions.

 **Conseil** Consultez les animations **Comment ?** disponibles dans le Centre de solutions HP pour voir comment charger du papier dans le bac principal ou dans le bac support spécial, éliminer un bourrage papier et installer ou remplacer les cartouches d'encre et les têtes d'impression.

Message d'erreur : Problème lié aux cartouches

Cause: Les cartouches d'encre spécifiées sont manquantes ou endommagées.

Solution: Assurez-vous que les huit cartouches d'encre sont toutes installées. Si aucune cartouche d'impression n'est manquante, essayez de retirer, puis réinstaller les cartouches signalées. Si cette solution reste sans effet, il est possible que l'une des cartouches d'encre soit endommagée.

Vérifiez si votre cartouche d'encre est toujours couverte par la garantie :

- Si la date de fin de garantie est atteinte, achetez une nouvelle cartouche d'encre.
- Si la date de fin de garantie n'a pas été atteinte, contactez l'assistance HP. Pour plus de détails, reportez-vous à [Assistance HP](#).

Message d'erreur : Date de péremption des cartouches proche (Cartridges nearly expired), OU : Date de péremption des cartouches dépassée (Cartridges expired)

Cause: L'encre contenue dans les cartouches indiquées a atteint sa date d'expiration, ou celle-ci est proche.

Solution: Chaque cartouche d'encre possède une date d'expiration. L'objet de cette date est de protéger le système d'impression et de garantir la qualité de l'encre. Si vous recevez un message signalant que l'encre est périmée, retirez et remplacez la cartouche d'encre périmée, puis refermez le message. Vous pouvez également poursuivre votre impression sans remplacer la cartouche d'encre, en suivant les instructions affichées sur le produit ou incluses dans le message relatif à l'expiration des cartouches d'encre qui apparaît sur l'écran de votre ordinateur. HP recommande de remplacer les cartouches d'encre arrivées à expiration. HP ne peut pas garantir la qualité ni la fiabilité des cartouches d'encre arrivées à expiration. Les services ou réparations du périphérique requis suite à l'utilisation d'une encre périmée ne sont pas couverts par la garantie.

Message d'erreur : Rempl. rapide cartouches

Cause: Le niveau d'encre des cartouches d'encre indiquées est considéré comme faible.

Solution: Le remplacement des cartouches d'encre indiquées sera peut-être bientôt nécessaire.

 **Remarque** Les avertissements et indicateurs de niveau d'encre fournissent des estimations à des fins de planification uniquement. Lorsqu'un message d'avertissement relatif à un faible niveau d'encre s'affiche, faites en sorte d'avoir des cartouches d'encre de rechange à portée de main afin d'éviter une perte de temps éventuelle. Le remplacement des cartouches d'encre n'est pas nécessaire tant que vous n'y êtes pas invité.

Message d'erreur : Impression impossible

Cause: L'encre contenue dans les cartouches indiquées est épuisée.

Solution: Remplacez les cartouches d'encre indiquées. Pour plus de détails, reportez-vous à [Remplacement des cartouches d'encre](#).

Message d'erreur : Problème lié aux têtes d'impression

Cause: Les têtes d'impression indiquées sont manquantes, non détectées, installées de façon incorrecte ou endommagées.

Solution: Essayez de réinstaller les têtes d'impression indiquées. Exercez une pression ferme sur chaque tête d'impression afin qu'elle s'enclenche et assurez-vous que le couvercle de protection de l'ensemble tête d'impression, ainsi que le capot supérieur de l'imprimante, sont correctement fermés. Si l'affichage du message d'erreur persiste, contactez l'assistance HP pour obtenir des instructions spécialisées sur le dépannage des problèmes liés aux têtes d'impression.

Message d'erreur : Têtes d'impression incompatibles

Solution: Remplacez les têtes d'impression indiquées par les modèles adaptés au périphérique. Pour déterminer le numéro de renouvellement des commandes de toutes les têtes d'impression prises en charge par l'imprimante, reportez-vous à la quatrième de couverture du présent manuel.

Assistance HP

En cas de persistance du problème, procédez comme suit :

1. Consultez la documentation fournie avec l'appareil HP Photosmart.
2. Accédez au site Web de l'assistance en ligne HP à l'adresse www.hp.com/support. L'assistance en ligne HP est disponible pour tous les clients HP. Moyen le plus rapide d'obtenir des informations à jour sur le périphérique ainsi qu'une assistance de spécialistes, elle offre les services suivants :
 - Un accès rapide à des spécialistes de l'assistance en ligne compétents
 - Des mises à jour du logiciel et du pilote pour l'appareil HP Photosmart
 - Des informations pertinentes sur les produits HP Photosmart et le dépannage des problèmes les plus courants
 - Des mises à jour proactives de périphérique, des alertes d'assistance et des communiqués HP disponibles lors de l'enregistrement de l'appareil HP Photosmart
3. **Pour l'Europe uniquement** : contactez votre point de vente local. Si l'imprimante présente un dysfonctionnement matériel, vous serez invité à la rapporter à l'endroit où vous l'avez achetée. Les réparations sont gratuites pendant la période de garantie limitée de l'imprimante. Au-delà de la période de garantie, les réparations vous seront facturées.
4. Appelez l'assistance HP. Les options d'assistance technique et leur disponibilité varient selon les périphériques, les pays/régions et les langues.

 **Remarque** Pour obtenir la liste des numéros de téléphone de l'assistance, reportez-vous à la liste des numéros de téléphone sur la quatrième de couverture.

Numéro réglementaire d'identification de modèle SDGOA-0842

Pour des motifs réglementaires d'identification, un numéro réglementaire de modèle a été affecté à votre produit. Le numéro réglementaire d'identification de modèle de votre produit est le SDGOA-0842. Ne confondez pas le numéro réglementaire et le nom marketing (HP Photosmart Pro série B8800) ou le numéro de produit (Q7161A, Q7161-64001).

Protection de l'environnement

Pour plus d'informations sur la gérance en fonction de l'environnement, reportez-vous à l'aide en ligne. Pour savoir comment accéder à l'aide en ligne, reportez-vous à la section [Sources d'information supplémentaires](#).

A Erreurs et comportement des voyants indicateurs

Les voyants de l'imprimante clignotent selon des séquences particulières pour indiquer le statut de l'imprimante et les divers types d'erreur. Reportez-vous à ce tableau pour déterminer la signification du clignotement des voyants, ou pour résoudre une erreur d'après les indications données par les voyants allumés ou clignotants. Pour obtenir des informations de dépannage détaillées, consultez l'aide en ligne ou le tutoriel de démarrage rapide.

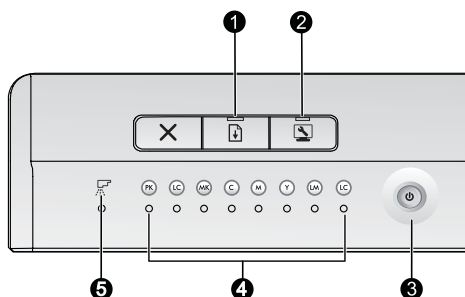

1	Voyant de reprise
2	Voyant de la boîte à outils
3	Voyant Marche/arrêt
4	Voyants de cartouches d'encre
5	Voyant Tête d'impression

 **Remarque** Si tous les voyants sont éteints, l'imprimante est hors tension. Appuyez sur le bouton **Marche/Arrêt** pour mettre l'imprimante sous tension.

Voyant	Statut	Signification
Voyant Marche/arrêt	Allumé	L'imprimante est sous tension et prête à imprimer.
	Clignotement rapide	Le bac pour support spécial est vide, ou une/plusieurs portes de l'imprimante sont ouvertes. Solution : Refermez le bac et les portes de l'imprimante avant d'effectuer l'impression.
	Clignotement lent	L'imprimante est occupée par un travail d'impression, le traitement d'informations ou la mise sous/hors tension.
Voyant Reprise	Clignotement rapide	<ul style="list-style-type: none"> Le bac principal ou le bac support spécial est vide. Solution : Chargez du papier dans le bac à partir duquel le travail d'impression a été lancé. L'imprimante ne parvient pas à alimenter en papier le bac spécifié pour le travail d'impression en cours. Solution : Assurez-vous que le paramètre de Source du papier est correctement défini dans le pilote d'imprimante. Si vous effectuez l'impression à partir du bac principal, le bac support spécial doit être en position relevée. Un bourrage papier s'est peut-être produit dans l'imprimante. Solution : Éliminez le bourrage papier. Pour plus d'informations, voir Message d'erreur : Un bourrage papier s'est produit. Éliminez le bourrage, puis appuyez sur le bouton Reprise de l'imprimante. Le format de papier est incorrect. Solution : Assurez-vous que le paramètre de format de papier défini dans le pilote correspond au format du support chargé dans le bac d'alimentation.

(suite)

Voyants de cartouches d'encre	Allumés	<p>Le niveau d'encre est peut-être insuffisant dans les cartouches correspondantes.</p> <p>Solution : Le remplacement des cartouches d'encre indiquées sera peut-être nécessaire prochainement. Pour plus de détails, reportez-vous à Message d'erreur : Rempl. rapide cartouches.</p>
	Clignotants	<p>L'encre est peut-être épuisée dans les cartouches correspondantes ou celles-ci sont endommagées, manquantes ou incompatibles.</p> <p>Solution : Assurez-vous que les huit cartouches d'encre sont toutes compatibles avec l'imprimante et correctement installées. Si un message signalant l'impossibilité d'imprimer s'affiche sur l'écran de votre ordinateur, remplacez les cartouches d'encre indiquées. Pour plus de détails, reportez-vous à Message d'erreur : Impression impossible. Si aucun message ne signale l'impossibilité d'imprimer sur l'écran de l'ordinateur et que les cartouches d'encre sont correctement installées, il se peut que les cartouches d'encre indiquées soient endommagées.</p> <p>Vérifiez si votre cartouche d'encre est toujours couverte par la garantie :</p> <ul style="list-style-type: none">• Si la date de fin de garantie est atteinte, achetez une nouvelle cartouche d'encre.• Si la date de fin de garantie n'a pas été atteinte, contactez l'assistance HP. Pour plus de détails, reportez-vous à Assistance HP.
Voyant Tête d'impression	Allumé	<p>L'imprimante est occupée par une opération de maintenance, d'alignement des têtes d'impression ou d'étalonnage des couleurs.</p>
Voyants de cartouches d'encre Voyant Tête d'impression	<ul style="list-style-type: none">• Voyants de cartouches d'encre : Clignotant(s) (deux voyants de cartouche correspondant aux couleurs qui alimentent la tête d'impression défectueuse)• Voyant Tête d'impression : Clignotant	<p>Une ou plusieurs têtes d'impression sont manquantes, non détectées, endommagées ou incompatibles.</p> <p>Solution : Assurez-vous que la tête d'impression indiquée est correctement installée et que le couvercle de l'ensemble tête d'impression est fermé et verrouillé. Si l'ensemble tête d'impression est correctement installé, mais que les voyants continuent de clignoter, il se peut que la tête d'impression soit endommagée. Contactez l'assistance HP pour obtenir des instructions spécialisées sur le dépannage des problèmes de tête d'impression.</p>
Voyant Boîte à outils	Clignotement rapide	<p>L'imprimante n'est pas parvenue à ouvrir la boîte à outils de l'imprimante (Windows) ou l'Utilitaire d'imprimante HP (Mac) sur l'écran de l'ordinateur.</p> <p>Solution : Assurez-vous que l'ordinateur est sous tension et relié à l'imprimante, puis appuyez de nouveau sur le bouton Boîte à outils. Si l'ouverture de la boîte à outils (Windows) ou de l'Utilitaire d'imprimante HP (Mac) échoue, essayez de redémarrer l'ordinateur et d'appuyer à nouveau sur le bouton Boîte à outils. Si l'ouverture de la boîte à outils (Windows) ou de l'Utilitaire d'imprimante HP (Mac) continue d'échouer, réinstallez le logiciel d'imprimante.</p>
	Clignotement lent	<p>L'imprimante est occupée à ouvrir la boîte à outils (Windows) ou l'Utilitaire d'imprimante HP (Mac) sur l'écran de l'ordinateur.</p>
Tous les voyants	Clignotement rapide	<p>Une erreur matérielle irrécupérable s'est produite sur l'imprimante.</p> <p>Solution : Mettez l'imprimante hors tension, puis débranchez le cordon d'alimentation à l'arrière de l'imprimante. Patientez 30 secondes, puis rebranchez l'imprimante et remettez-la sous tension. Si tous les voyants de l'imprimante continuent de clignoter, visitez le site www.hp.com/support ou contactez le service d'assistance HP.</p>

B Spécifications

Cette section décrit la configuration système requise pour l'installation du logiciel d'impression HP Photosmart et explique certaines caractéristiques de l'imprimante.

Configuration minimale requise

Composant	Windows	Mac
Système d'exploitation	Microsoft® Windows XP, Windows Vista	Mac OS X v10.3.9, v10.4 et v10.5
Processeur	Minimum : Processeur 32 bits récent (x86) ou 64 bits (x64) cadencé à 1 GHz minimum Recommandé : 2 GHz ou supérieur	Minimum : PowerPC doté d'un processeur G4, G5 ou Intel® Core Recommandé : PowerPC doté d'un processeur G5 2 GHz ou Intel® Core Duo
RAM	Windows XP et Vista Édition familiale : 512 Mo minimum, 1 Go recommandés Toutes les autres versions de Windows Vista : 1 Go minimum, 2 Go recommandés	Minimum : 512 Mo Recommandé : 1 Go
Espace disque disponible	Minimum : 400 Mo (Windows XP) ; 800 Mo (Windows Vista)	Minimum : 150 Mo
Lecteur de CD-ROM	Nécessaire	Nécessaire
Navigateur	Microsoft Internet Explorer 5.01 avec SP2 ou version ultérieure	Tous navigateurs
USB	Port USB (câble non inclus)	Port USB (câble non inclus)

Caractéristiques de l'imprimante

Catégorie	Caractéristiques
Connectivité	USB 2.0 haut débit
Caractéristiques d'environnement	Recommandations en fonctionnement : 15 à 35° C (59 à 95° F), 20 à 80 % RH Maximum en fonctionnement : 5 à 40° C (41 à 104° F), 5 à 95 % RH Plage de températures de stockage : -30 à 65° C (-22 à 149° F)
Consommation	Impression : 30 W (moyenne) Mode veille : Moins de 6 W Désactivé : Moins d'1 W (moyenne)
Numéro de modèle du cordon d'alimentation	Europe : 8121-1022 (Suisse), 8121-1017 (Royaume-Uni, Irlande), 8121-1011 (Danemark), 8121-1015 (autres pays européens, Russie et Turquie) Amérique du Nord : 8121-1023 (États-Unis, Canada) Asie : 8121-0769 (Japon), 8121-1019 (Chine), 8121-1020 (Taiwan), 8121-1017 (Hong Kong, Singapour), 8121-1015 (Corée), 8121-1013 (Inde), 8121-1014 (Thaïlande), 8121-1015 (Russie, Turquie) Afrique : 8121-1028 Moyen-Orient : 8121-1032 (Israël), 8121-1015 (tous les autres pays) Océanie : 8121-1016 (Australie, Nouvelle-Zélande)
Prise en charge USB	Microsoft Windows XP Édition familiale, XP Professionnel et Vista Mac OS X v 10.3.9, v10.4 et v10.5 HP recommande d'utiliser un câble USB d'une longueur maximale de 3 mètres (10 pieds).

Caractéristiques des supports

Catégorie	Caractéristiques
Caractéristiques des supports	<p>Longueur maximale (bac principal) : 483 mm</p> <p>Longueur maximale (bac support spécial) : 1 118 mm</p> <p>Largeur maximale : 330 mm</p> <p>Grammage maximal pour le bac principal : 220 g/m², support non rigide</p> <p>Épaisseur maximale pour le bac support spécial : 0,7 mm, feuille par feuille</p>
Formats des supports d'impression	<p>Formats pris en charge</p> <p>7,6 x 12,7 cm à 33 x 111,8 cm, y compris :</p> <p>Métrique : 10 x 15 cm (avec ou sans onglet), Panoramique 10 x 30, 13 x 18 cm, A3, A4, A5, A6, B4, B5, E</p> <p>Impérial : Fiche Bristol 3 x 5 pouces, Fiche Bristol 4 x 6 pouces, Fiche Bristol 5 x 8 pouces, 3,5 x 5 pouces, 4 x 6 pouces (avec ou sans onglet), Panoramique 4 x 10 pouces, Panoramique 4 x 11 pouces, Panoramique 4 x 12 pouces, 5 x 7 pouces, 8 x 10 pouces, 11 x 14 pouces, 11 x 17 pouces, 12 x 12 pouces, 13 x 19 pouces</p> <p>États-Unis : Letter, Legal, Executive, Tabloid</p> <p>Japon : L, 2L, Hagaki, Ofuku Hagaki</p> <p>Enveloppes : enveloppe N° 10, enveloppe A2, enveloppe C6, enveloppe DL</p> <p>Papier banderole : Jusqu'à 13 x 44 pouces</p> <p>Remarque Pour découvrir la méthode d'impression de banderoles, consultez le centre de ressources (Resource Center) du site Web de photographie professionnelle HP à l'adresse www.hp.com/go/prophoto. Sélectionnez votre pays en haut de la page.</p>
Capacité des bacs à papier	<p>Bac principal</p> <p>200 feuilles de papier ordinaire</p> <p>60 feuilles de papier photo</p> <p>Bac support spécial</p> <p>1 feuille de support d'une épaisseur maximum de 0,7 mm</p> <p>Bac de sortie</p> <p>50 feuilles de papier ordinaire</p> <p>20 feuilles de papier photo</p>

C Garantie HP

Produit HP	Durée de la garantie limitée
Supports logiciels	90 jours
Imprimante	1 an
Cartouches d'encre	Jusqu'à épuisement de l'encre HP ou jusqu'à expiration de la date de garantie imprimée sur la cartouche (selon le cas qui se produira en premier). Cette garantie ne couvre pas les produits utilisant de l'encre HP qui ont été reconditionnés, mal utilisés ou altérés.
Têtes d'impression	1 an

- A. Extension de garantie limitée
- Hewlett-Packard (HP) garantit au client utilisateur final que les produits HP décrits précédemment sont exempts de défauts de matériaux et malfaçons pendant la durée indiquée ci-dessus, à compter de la date d'achat par le client.
 - Pour les logiciels, la garantie limitée HP est valable uniquement en cas d'impossibilité d'exécuter les instructions de programmation. HP ne garantit pas que le fonctionnement du logiciel ne connaîtra pas d'interruptions ni d'erreurs.
 - La garantie limitée HP ne couvre que les défauts qui apparaissent dans le cadre de l'utilisation normale du produit et ne couvre aucun autre problème, y compris ceux qui surviennent du fait :
 - d'une mauvaise maintenance ou d'une modification ;
 - de logiciels, de supports, de pièces ou de consommables non fournis ou non pris en charge par HP ;
 - du fonctionnement du produit hors de ses caractéristiques ; ou
 - d'une modification non autorisée ou d'une mauvaise utilisation.
 - Pour les imprimantes HP, l'utilisation d'une cartouche d'un autre fournisseur ou d'une cartouche rechargée n'entraîne pas la résiliation de la garantie ni d'un contrat de support HP. Toutefois, si la panne ou les dégâts peuvent être attribués à l'utilisation d'une cartouche d'un autre fournisseur, d'une cartouche rechargée ou d'une cartouche périmée, HP facturera les montants correspondant au temps et au matériel nécessaires à la réparation de l'imprimante.
 - Si, pendant la période de garantie applicable, HP est informé d'une défaillance concernant un produit couvert par la garantie HP, HP choisira de réparer ou de remplacer le produit défectueux.
 - Si HP est dans l'incapacité de réparer ou de remplacer, selon le cas, un produit défectueux couvert par la garantie HP, HP devra, dans un délai raisonnable après avoir été informé du défaut, rembourser le prix d'achat du produit.
 - HP ne sera tenu à aucune obligation de réparation, de remplacement ou de remboursement tant que le client n'aura pas retourné le produit défectueux à HP.
 - Tout produit de remplacement peut être neuf ou comme neuf, pourvu que ses fonctionnalités soient au moins équivalentes à celles du produit remplacé.
 - Les produits HP peuvent contenir des pièces, des composants ou des matériels reconditionnés équivalents à des neufs en termes de performances.
 - La garantie limitée HP est valable dans tout pays dans lequel le produit HP couvert est distribué par HP. Des contrats apportant des services de garantie supplémentaires, tels que la réparation sur site, sont disponibles auprès des services de maintenance agréés par HP dans les pays dans lequel le produit est distribué par HP ou par un importateur agréé.
- B. Restrictions de garantie
- DANS LA MESURE OÙ LES LOIS LOCALES L'AUTORISENT, HP OU SES FOURNISSEURS TIERS NE FONT AUCUNE AUTRE GARANTIE OÙ CONDITION, EXPRESSE OU IMPLICITE, EN CE QUI CONCERNE LES PRODUITS HP ET NIEN TOUTE GARANTIE IMPLICITE DE COMMERCIALISATION, DE QUALITÉ SATISFAISANTE OU D'ADAPTATION À UN BUT PARTICULIER.**
- C. Restrictions de responsabilité
- Dans la mesure où les lois locales l'autorisent, les recours énoncés dans cette déclaration de garantie constituent les recours exclusifs du client.
 - DANS LA MESURE OÙ LES LOIS LOCALES L'AUTORISENT, EXCEPTION FAITE DES OBLIGATIONS SPÉCIFIQUEMENT ÉNONCÉES DANS LA PRÉSENTE DÉCLARATION DE GARANTIE, HP OU SES FOURNISSEURS TIERS NE POURRONT ÊTRE TENUS POUR RESPONSABLES DE DOMMAGES DIRECTS, INDIRECTS, SPÉCIAUX OU ACCIDENTELS, QU'ILS SOIENT BASÉS SUR UN CONTRAT, UN PRÉJUDICE OU TOUTE AUTRE THÉORIE LÉGALE, QUE CES DOMMAGES SOIENT RÉPUTÉS POSSIBLES OU NON.**
- D. Lois locales
- Cette déclaration de garantie donne au client des droits juridiques spécifiques. Le client peut également posséder d'autres droits selon les états des États-Unis, les provinces du Canada, et les autres pays ou régions du monde.
 - Si cette déclaration de garantie est incompatible avec les lois locales, elle sera considérée comme étant modifiée pour être conforme à la loi locale. Selon ces lois locales, certaines renonciations et limitations de cette déclaration de garantie peuvent ne pas s'appliquer au client. Par exemple, certains états des États-Unis, ainsi que certains gouvernements hors des États-Unis (y compris certaines provinces du Canada), peuvent :
 - exclure les renonciations et limitations de cette déclaration de garantie des droits statutaires d'un client (par exemple au Royaume-Uni);
 - restreindre d'une autre manière la possibilité pour un fabricant d'imposer ces renonciations et limitations ; ou
 - accorder au client des droits de garantie supplémentaires, spécifier la durée des garanties implicites que le fabricant ne peut nier, ou ne pas autoriser les limitations portant sur la durée des garanties implicites.
 - EXCEPTÉ DANS LA MESURE AUTORISÉE PAR LA LÉGISLATION, LES TERMES DE LA PRÉSENTE DÉCLARATION DE GARANTIE N'EXCLUENT, NE LIMITENT NI NE MODIFIENT LES DROITS STATUTAIRES OBLIGATOIRES APPLICABLES À LA VENTE DES PRODUITS HP AUX DITS CLIENTS, MAIS VIENNENT S'Y AJOUTER.

Garantie du fabricant HP

Cher client,

Vous trouverez, ci-après, les coordonnées de l'entité HP responsable de l'exécution de la garantie fabricant relative à votre matériel HP dans votre pays.

En vertu de votre contrat d'achat, il se peut que vous disposiez de droits légaux supplémentaires à l'encontre de votre vendeur. Ceux-ci ne sont aucunement affectés par la présente garantie du fabricant HP.

En particulier, si vous êtes un consommateur domicilié en France (départements et territoires d'outre-mer (DOM-TOM) inclus dans la limite des textes qui leur sont applicables), le vendeur reste tenu à votre égard des défauts de conformité du bien au contrat et des vices rédhibitoires (dans les conditions prévues aux articles 1641 à 1648 du Code civil.

Code de la consommation :

*Art. L. 211-4. - Le vendeur est tenu de livrer un bien conforme au contrat et répond des défauts de conformité existant lors de la délivrance. Il répond également des défauts de conformité résultant de l'emballage, des instructions de montage ou de l'installation lorsque celle-ci a été mise à sa charge par le contrat ou a été réalisée sous sa responsabilité.

*Art. L. 211-5. - Pour être conforme au contrat, le bien doit :

1° Être propre à l'usage habituellement attendu d'un bien semblable et, le cas échéant, correspondre à la description donnée par le vendeur et posséder les qualités que celui-ci a présentées à l'acheteur sous forme d'échantillon ou de modèle ;

- présenter les qualités qu'un acheteur peut légitimement attendre eu égard aux déclarations publiques faites par le vendeur, par le producteur ou par son représentant, notamment dans la publicité ou l'étiquetage ;

2° Ou présenter les caractéristiques définies d'un commun accord par les parties ou être propre à tout usage spécial recherché par l'acheteur, porté à la connaissance du vendeur et que ce dernier a accepté.

*Art. L.211-12. - L'action résultant du défaut de conformité se prescrit par deux ans à compter de la délivrance du bien. "

Code civil :

*Code civil Article 1641 : Le vendeur est tenu de la garantie à raison des défauts cachés de la chose vendue qui la rendent impropre à l'usage auquel on la destine, ou qui diminuent tellement cet usage, que l'acheteur ne l'aurait pas acquise, ou n'en aurait donné qu'un moindre prix, s'il les avait connus.

*Code civil Article 1648 : L'action résultant des vices rédhibitoires doit être intentée par l'acquéreur dans un délai de deux ans à compter de la découverte du vice. "

France : Hewlett-Packard France, SAS, 80, rue Camille Desmoulins, 92788 Issy les Moulineaux Cedex 9
Belgique : Hewlett-Packard Belgium BVBA/SPRL, 1, rue de l'Alouette, B-1140 Brussels
Luxembourg : Hewlett-Packard Luxembourg SCA, 7a, rue Robert Stumper, L-2557 Luxembourg-Gasperich

Index

A

Aide 31
Aide électronique 2
alignement des têtes d'impression. *voir*
étalonnage de l'imprimante
assistance en ligne 39
assistance téléphonique 39
assistance Web 39

B

bac de sortie 3
bac principal 3
bacs à alimentation par feuillet unique.
voir Bacs à papier
bacs à papier 3
bacs d'alimentation. *voir* Bacs à papier
bacs pour support. *voir* Bacs à papier
bac support spécial 3
boîte à outils 22

C

caractéristiques
environnement 42
puissance 42
cartouches. *voir* cartouches d'encre
cartouches d'encre
test 28
vérification des niveaux d'encre 23
cartouches d'impression. *voir* cartouches
d'encre
Centre de solutions HP 2
chargement du papier 8
choix
qualité d'impression 14
source du papier 15
Configuration minimale requise 42

D

Dépannage
installation du logiciel 31
problèmes d'impression 33
dispositifs de déblocage de la porte
arrière 4
documentation, imprimante 2
Documentation, imprimante 2

E

électronique, Aide 2
Entretien et maintenance 22
étalonnage de l'imprimante 26
état du périphérique. *voir* Erreurs et
comportement des voyants indicateurs

F

fentes d'alimentation. *voir* Bacs à papier

G

garantie 44
Gestion des couleurs
basée sur l'application 20
basée sur l'imprimante 21
calibrage d'un écran 20
installation des profils ICC 20
profils de périphérique ICC 20

I

impression
à partir d'un ordinateur 6
modification des paramètres 14
niveaux de gris 16
noir et blanc 16
page de test 28

Impression

à partir d'un ordinateur 2
résolution des problèmes 33
impression en niveaux de gris 16
impression en noir et blanc 16
imprimante

caractéristiques 42
composants 3
configurer. *voir* Guide de mise en
route rapide
documentation 2
étalonnage 26
message d'erreur 36
nettoyage 25
voyants 26
Imprimante
documentation 2
maintenance 22

L

logement de papier arrière 3
logement de papier avant. *voir* Bac
support spécial et bacs à papier
logements pour papier. *voir* Bacs à papier
logiciel
désinstallation 29
mise à jour 29
pilote. *voir* Impression depuis un
logiciel
pilote de l'imprimante 6
Logiciel
dépannage 31
logiciel d'impression, mise à jour 29

M

messages d'état. *voir* Messages d'erreur
Mise à jour des logiciels HP 29

N

nettoyage

automatique des têtes
d'impression 26
imprimante 25

O

Obtenir de l'aide 31
ordinateur
impression depuis 6
Ordinateur
configuration minimale requise 42
impression 2
ouverture de la boîte à outils 22

P

page d'alignement 26
page de test 28
Panneau de commande 5
papier
impression de banderoles. *voir*
Formats pris en charge
papier banderole. *voir* Bacs à papier
source, sélection 15
Papiers beaux-arts numériques. *voir*
Supports spécialisés
pilote. *voir* Impression depuis un logiciel
pilote d'impression 6
pilote d'imprimante, modification des
paramètres 14
pilote d'imprimante, paramètres
recommandés 13
porte arrière 3
porte d'accès aux cartouches d'encre 3
Port USB 4
prise du cordon d'alimentation 4

Q

qualité, impression d'une page de test
28
Questions et réponses 31
Questions fréquemment posées 31

R

résolution des problèmes
Assistance HP 39
message d'erreur 36
problèmes matériels de
l'imprimante 32
voyants clignotants 32

S

supports
achat et choix 7
bacs 6
bourrages 37
caractéristiques 43
chargement 8
spécial 7

supports spécialisés 7
support technique 39

T

tableau des erreurs et du comportement
des voyants 40
technique, assistance 39
têtes d'impression, nettoyage 26
Touches 5

U

USB, spécifications 42

HP Photosmart Pro B8800 series

Guia do usuário da HP Photosmart Pro B8800 series

Português



Conteúdo

1 Bem-vindo	
Mais informações.....	49
Peças da impressora.....	50
2 Impressão básica	
Bandejas de papel.....	53
Escolher o papel correto ou outra mídia.....	54
Imprimir usando a bandeja principal.....	55
Imprimir usando a bandeja para mídia especial (uma só folha).....	57
Imprimir a partir de um software.....	60
Alterar as configurações de impressão.....	61
Definir as configurações-padrão de impressão.....	63
Tornar a HP Photosmart Pro B8800 series a impressora-padrão.....	64
3 Gerenciamento de cores	
O que é gerenciamento de cores?.....	65
Usar o plug-in de impressão HP Photosmart Pro para Adobe Photoshop® (somente versões 7.0, CS e CS 2).....	66
Usar gerenciamento de cores baseado no aplicativo.....	66
Usar gerenciamento de cores baseado na impressora.....	67
4 Cuidados e manutenção	
Deixar a impressora conectada.....	68
Usar a Caixa de ferramentas (Windows) ou o Utilitário de impressora HP (Mac).....	68
Cuidados com o cartucho de tinta.....	69
Limpar a impressora.....	71
Alinhar e calibrar a impressora.....	72
Imprimir uma página de teste.....	73
Imprimir uma página de amostra.....	74
Download de atualizações do software da impressora.....	74
Desinstalar o software da impressora.....	75
5 Solução de problemas	
Problemas de instalação do software da impressora.....	76
Problemas de configuração do hardware da impressora.....	77
Problemas de impressão.....	78
Mensagens de erro.....	81
Suporte HP.....	83
Número de identificação de modelo de regulamentação SDGOA-0842.....	84
Declarações ambientais.....	84
A Estados de erro e comportamento das luzes indicadoras	85
B Especificações	
Requisitos do sistema.....	87
Especificações da impressora.....	87
Especificações de mídia.....	88
C Garantia HP	89
Índice	90

1 Bem-vindo

Obrigado por adquirir uma impressora HP Photosmart Pro B8800 series.

Projetada especialmente para fotógrafos profissionais e amadores dedicados, esta impressora possibilita fotos lindas, brilhantes, resistentes ao desbotamento e com cores precisas, especialmente quando usadas com papel fotográfico HP Advanced.

Mais informações

A seguinte documentação acompanha a impressora:

- **Instruções de instalação:** Leia este documento primeiro. As instruções de configuração explicam como configurar a impressora e instalar o software HP Photosmart. Este documento pode se chamar *Guia de início rápido* ou *Guia de configuração*, dependendo do país/região, idioma ou modelo da impressora.
- **CD do software HP Photosmart:** O CD do software HP Photosmart contém um Tutorial de Início Rápido detalhado e com animações. O Tutorial de Início Rápido com animações no CD contém instruções para configurar a impressora e instalar o software. O CD também contém o driver da impressora e outros softwares essenciais para o funcionamento dela.
- **Guia do usuário:** O *Guia do usuário* é o livro que você está lendo. Este livro descreve os recursos básicos da impressora e contém informações sobre a solução de problemas.
- **Ajuda na tela:** A Ajuda na tela fornece instruções detalhadas sobre como usar todos os recursos da HP Photosmart. A Ajuda contém as especificações completas da impressora e informações de solução de problemas.

Depois que tiver instalado o software HP Photosmart no computador, abra e explore a Ajuda na tela:

- **Windows:** A partir do menu **Iniciar**, selecione **Programas** ou **Todos os programas**, aponte para **HP, HP Photosmart Pro B8800 series** e clique em **Ajuda da impressora HP Photosmart**.
- **Mac:** Selecione **Ajuda, Ajuda Mac**, no Finder, e selecione **Biblioteca, Ajuda do produto HP**.
- **Central de Soluções HP** (somente Windows): O Central de Soluções HP fornece informações sobre todos os seus dispositivos HP. Visite a Central de Soluções HP para:
 - Aprender sobre a impressora e seu software e ver soluções de problemas, incluindo animações informativas do tipo **Como eu faço para?**
 - Verificar o status da impressora e acessar a Caixa de ferramentas dela, para ver utilitários de manutenção
 - Atualizar o software da impressora
 - Alterar as configurações da impressora
 - Solicitar suprimentos
 - Iniciar o software HP Photosmart

Depois que tiver instalado o software HP Photosmart no computador, abra e explore a Central de Soluções HP.

- Clique com o botão direito no ícone do **Monitor de Imagem Digital HP**, na barra de tarefas do Windows, e clique em **Iniciar/Mostrar a Central de Soluções HP**.

 **Nota** Neste *Guia do usuário*, **software da impressora** refere-se ao software HP Photosmart que acompanha o CD da impressora. O **driver da impressora** é a parte do software que controla a impressora.

Peças da impressora

Frente da impressora

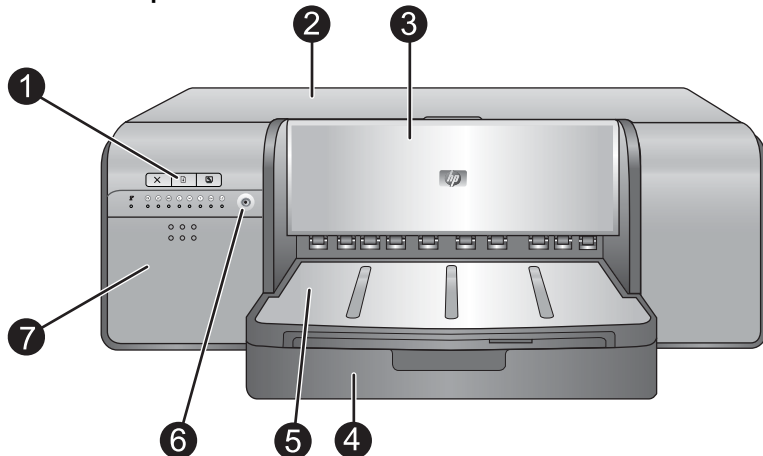

1	Painel de controle e luzes indicadoras: Use os botões do painel de controle para abrir a Caixa de ferramentas no computador, continuar ou cancelar trabalhos de impressão e responder a instruções na tela do computador. Observe as luzes, para verificar o status da impressora. Para mais informações sobre as luzes indicadoras, consulte Estados de erro e comportamento das luzes indicadoras .
2	Porta superior: Levante para obter acesso aos cabeçotes de impressão e limpar congestionamentos de papel.
3	Bandeja para mídia especial (fechada): Abaixee para inserir uma única folha de mídia pesada, como cartolina ou tela. Use essa bandeja quando quiser que a mídia seja alimentada diretamente através da impressora, sem ser dobrada. Não carregue mídia mais grossa que 0,7 mm ou mais de uma folha de cada vez.
4	Bandeja principal: Coloque uma pilha de papel comum ou fotográfico nesta bandeja para imprimir.
5	Bandeja de saída: Os trabalhos de impressão saem daqui. Para um acesso mais fácil à bandeja principal, você pode remover a bandeja de saída, deslizando-a em sua direção.
6	Botão Liga/Desliga: Pressione para ligar a impressora.
7	Porta do cartucho de tinta: Pressione as "bolinhas" na parte superior da porta, para abri-la e inserir ou remover os cartuchos de tinta.

Parte traseira da impressora

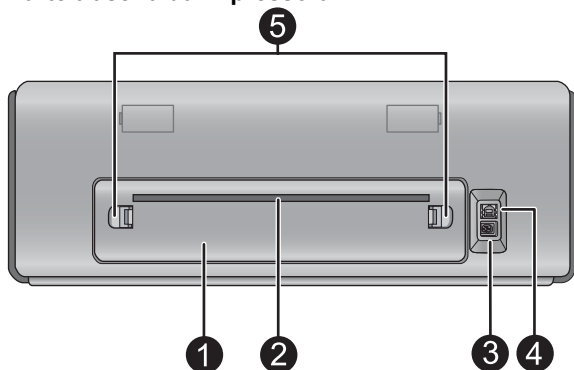

1	Porta traseira: Remova esta porta para limpar congestionamentos de papel.
2	Abertura de papel traseira: Trabalhos de impressão da bandeja de mídia especial passam de um lado para outro dessa abertura antes de serem ejetados na bandeja de saída na parte frontal da impressora. Verifique se há espaço suficiente atrás da impressora para o papel passar de um lado para outro da abertura sem obstruções. Ao se imprimir da bandeja para mídia especial, o espaço atrás da impressora deve ser igual ao comprimento do papel no qual se imprime.
3	Conexão do cabo de alimentação: Use essa porta para conectar o cabo de alimentação que acompanha a impressora.

4	Porta USB: Use essa porta para conectar a impressora a um computador.
5	Travas da porta traseira: Pressione as duas travas em qualquer lado da abertura de papel traseira para remover a porta traseira.

Bandejas de papel

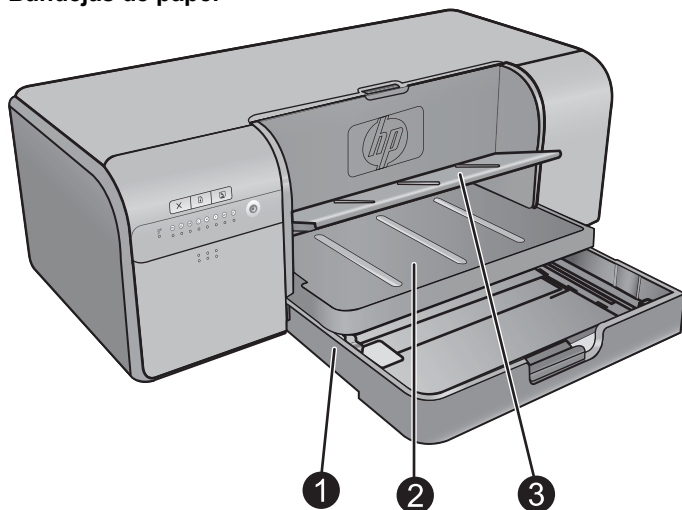

1	Bandeja principal: Coloque uma pilha de papel fotográfico, comum ou outra mídia não rígida nesta bandeja para imprimir. Carregue a mídia na orientação retrato e com o lado a ser impresso voltado para baixo . Pressione a trava da bandeja principal para alongar ou encurtar a bandeja principal, dependendo do tamanho do papel que você está carregando.
2	Bandeja de saída: Os trabalhos de impressão saem daqui. Para obter acesso fácil à bandeja principal, remova essa bandeja, puxando-a em sua direção.
3	Bandeja para mídia especial (aberta): Insira uma única folha de mídia pesada, como cartolina, nessa bandeja. A mídia dessa bandeja é alimentada diretamente através da impressora, sem ficar curvada. Coloque a mídia com o lado a ser impresso para cima . Não coloque mídia com espessura maior que 0,7mm. Para aprender a usar essa bandeja, consulte Imprimir usando a bandeja para mídia especial (uma só folha) .

Bandeja principal

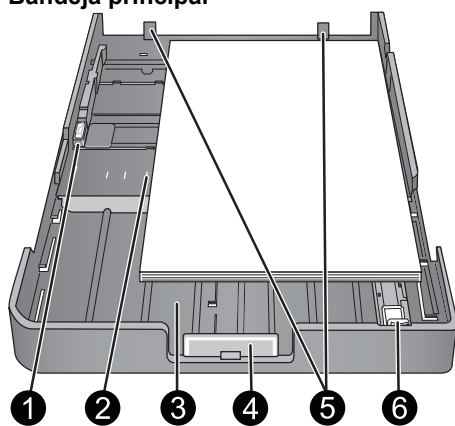

1	Guia de largura do papel: Ajuste essa guia para perto da borda esquerda do papel na bandeja, pressionando o botão na frente da guia e deslizando a guia.
2	Marcações de tamanho do papel: Veja essas marcações para orientá-lo ao carregar papel na orientação correta.
3	Extensão da bandeja principal: Estenda a bandeja principal para carregar tamanhos de papel maiores. Totalmente estendida, a bandeja principal pode sustentar papel de até 33 x 48,3 cm (13 x 19 polegadas).
4	Trava da bandeja principal: Pressione essa trava e puxe-a em sua direção para estender ou retraindo a extensão da bandeja principal ou para remover a bandeja da impressora.

5	Limitadores de papel: Alinhe o papel com esses limitadores para que o papel seja alimentado corretamente na impressora.
6	Guia de comprimento do papel: Ajuste essa guia para encostar na extremidade do papel na bandeja.

Painel de controle

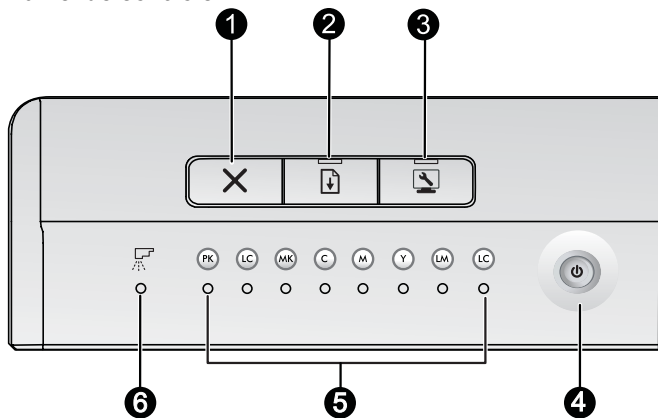

1	Cancelar: Pressione para parar o trabalho de impressão atual, alinhamento do cabeçote de impressão ou calibração de cores.
2	Continuar: A luz Continuar pisca, se a impressora estiver sem papel ou houver um congestionamento de papel. Pressione o botão Continuar , para continuar a impressão, depois de carregar papel ou limpar um congestionamento de papel. A luz Continuar fica âmbar quando a bandeja para mídia especial é abaixada. Pressione o botão Continuar para começar a imprimir depois de carregar papel na bandeja para mídia especial.
3	Caixa de ferramentas: Pressione uma vez para abrir a Caixa de ferramentas (Windows) ou o Utilitário de impressora HP (Mac) na tela do computador. A luz âmbar Caixa de ferramentas pisca devagar, se a impressora estiver ocupada abrindo a Caixa de ferramentas ou o Utilitário de impressora HP.
4	Ligada: A luz de Ligada fica verde quando a impressora está ligada. A luz de Ligada pisca devagar, quando a impressora está ocupada, e pisca rapidamente, quando uma ou mais tampas da impressora estão abertas.
5	Luzes do cartucho de tinta: Essas oito luzes indicam o status de cada um dos cartuchos de tinta. Uma luz acesa indica que o cartucho correspondente pode estar com pouca tinta. Uma luz piscando indica que o cartucho correspondente pode estar sem tinta, faltando, danificado ou ser incompatível.
6	Luz do cabeçote de impressão: A luz do cabeçote de impressão fica âmbar quando a impressora está ocupada com manutenção, alinhamento de cabeçotes ou calibração de cores. A luz do cabeçote de impressão pisca quando um cabeçote está faltando, danificado ou é incompatível. Para mostrar qual dos quatro cabeçotes de impressão está com problemas, duas luzes de cartucho, de acordo com as cores correspondentes ao cabeçote, também irão piscar.

2 Impressão básica

Esta seção explica como carregar mídia nas bandejas de papel, alterar configurações da impressora e imprimir a partir do computador.

Bandejas de papel

A impressora tem duas bandejas para papel e outras mídias:

- **Bandeja principal:** A bandeja principal pode conter várias folhas de mídia e alimentar automaticamente cada folha para impressão. Somente mídia fina e flexível pode ser carregada nessa bandeja, uma vez que essa mídia está sujeita a ficar curvada à medida que passa pela impressora a partir dessa bandeja.
- **Bandeja para mídia especial:** A bandeja para mídia especial é projetada principalmente para mídias mais grossas e menos flexíveis. O papel dessa bandeja é alimentado diretamente através da impressora, sem ficar curvado. Quando usar essa bandeja, verifique se há espaço livre atrás da impressora pelo menos igual ao comprimento da mídia na qual está imprimindo. Coloque uma folha de mídia por vez nesta bandeja. Certifique-se de que a mídia não tenha espessura maior que 0,7 mm.

Qualquer mídia que possa ser usada na bandeja principal também pode ser usada na bandeja para mídia especial. Entretanto, alguns tipos de mídia suportados pela bandeja para mídias especiais não devem ser carregados na bandeja principal.

 **Dica** Use a bandeja para mídia especial para pequenos trabalhos de impressão em papel leve, flexível, quando você não quiser trocar a pilha de papel na bandeja principal.

A tabela abaixo resume as diferenças entre as duas bandejas de mídia e oferece diretrizes para determinar que bandeja usar para um trabalho de impressão específico.

Recurso	Bandeja principal	Bandeja para mídia especial
Alimentação de papel	Várias folhas	Uma folha
Caminho do papel	Caminho do papel curvado	Caminho do papel direto
Mídia	Fina, flexível	Fina e grossa (não mais que 0,7 mm de espessura)
Orientação de mídia	Lado de impressão PARA BAIXO	Lado de impressão PARA CIMA
Tamanhos de papel aceitos	7,6 x 12,7 a 33 x 48,3 cm (3 x 5 a 13 x 19 pol.)	7,6 x 12,7 a 33 x 111,8 cm (3 x 5 a 13 x 44 pol.)

Use as seguintes orientações para determinar em que bandeja carregar um tipo específico de mídia:

Mídia	Bandeja principal	Bandeja de mídia especial
Papéis fotográficos, para jato de tinta e comuns Exemplos: Papel fotográfico HP Advanced, Papel fotográfico satinado HP Professional, brochura, foto, jato de tinta e comum	Recomendado	Suportado
Papéis Digital Fine Art <220 g/m² Exemplos: Papel fotográfico em tecido	Suportado	Recomendado
Papéis Digital Fine Art >220 g/m² Exemplos: Tela; Papel fotográfico em tecido; Papel de aquarela	Não suportado	Recomendado
Qualquer mídia mais grossa que 0,7 mm	Não suportado	Não suportado

 **Nota** Não é necessário remover a mídia da bandeja principal antes de usar a bandeja de mídia especial.

Consulte [Escolher o papel correto ou outra mídia](#) para ver uma descrição de tipos de papel específicos para usar com esta impressora.

Escolher o papel correto ou outra mídia

Para obter uma lista de papéis para jato de tinta HP disponíveis ou para adquirir suprimentos, acesse:

- www.hpshopping.com (EUA)
- www.hp.com/eur/hpoptions (Europa)
- www.hp.com/jp/supply_inkjet (Japão)
- www.hp.com/paper (Ásia/Pacífico)

 **Nota** Papéis fotográficos HP Premium e HP Premium Plus não são suportados por esta impressora.

Para obter os melhores e mais duradouros resultados da impressora, escolha estes papéis de alta qualidade.

Para imprimir	Use este papel ou mídia
Impressões e ampliações duráveis, de alta qualidade	Papel fotográfico satinado HP Profissional Papel fotográfico HP Advanced (esse papel está disponível em vários acabamentos, incluindo brilhante e brilhante satinado-fosco/suave. Nem todos os acabamentos estão disponíveis em todos os países/regiões ou em todos os tamanhos de papel.)
Calibração do papel e alinhamento do cabeçote de impressão	Papel fotográfico HP Advanced - Brilhante
Fotos casuais de e-mail e da Web	Papel comum
Documentos de texto, rascunhos e páginas de teste	Papel comum

Importante: Armazene o papel fotográfico em sua embalagem original ou em um plástico que possa ser lacrado novamente para impedir ondulação excessiva, o que pode impedir a alimentação adequada. Não deixe mídia na bandeja principal quando não estiver imprimindo, porque a mídia pode ficar ondulada quando exposta ao ar.

Mídia especial

A impressora imprime em uma variedade de mídias especiais, da HP ou não. Experimente alguns dos tipos de papéis aqui listados para obter efeitos especiais:

- Papel suave para Belas-artes HP Hahnemühle
- Papel para aquarela HP Hahnemühle
- Papel artístico para aquarela HP
- Tela Fosca HP Artist
- Papel fotográfico em tecido

Alguns tipos de mídia podem não estar disponíveis em todos os países/regiões. Verifique com o seu fornecedor de mídia local.

 **Aviso** Não carregue mídia mais espessa que 0,7 mm, pois ela pode danificar a impressora.

Tamanhos suportados

A HP Photosmart suporta uma ampla gama de tamanhos de papel, incluindo:

Tipo de papel	Tamanho
Métrico	10 x 15 cm (com ou sem abas), Panorama de 10 x 30 cm, 13 x 18 cm, A3, A4, A5, A6, B4, B5, E

(continuação)

Tipo de papel	Tamanho
Imperial	Cartão de índice de 3 x 5 a 5 x 8 pol., 3,5 x 5 a 12 x 12 pol., 4 x 6 pol. (com ou sem abas), Panorama de 4 x 10 a 4 x 12 pol., 13 x 19 pol. (B+)
E.U.A.	Carta, Ofício, Executivo, Tablóide
Japão	L, 2L, Hagaki, Ofuku Hagaki
Envelopes	Envelope número 10, envelope A2, envelope C6, envelope DL
Papel para faixa	Até 33 x 112 cm (13 x 44 pol.) Nota Para saber como imprimir faixas, acesse a Central de Recursos do site de Fotografia Profissional HP, em www.hp.com/go/prophoto . Selecione o seu país, no topo da página.

⚠ **Aviso** Não carregue mídia mais espessa que 0,7 mm, pois ela pode danificar a impressora.

Imprimir usando a bandeja principal

Para saber qual mídia pode ser carregada na bandeja principal, consulte [Bandejas de papel](#).

⚠ **Aviso** Não carregue telas ou outra mídia digital para Belas-artes com mais gramatura que 220 g/m² na bandeja principal. Isso pode danificar a impressora e a mídia. Nesse caso, use a bandeja para mídia especial.

📄 **Nota** Para imprimir usando a bandeja principal, a bandeja para mídia especial deve ser fechada.

Para imprimir usando a bandeja principal

1. Remova a bandeja de saída completamente segurando as laterais da bandeja com as duas mãos e deslizando-a em sua direção. A bandeja principal está agora acessível.

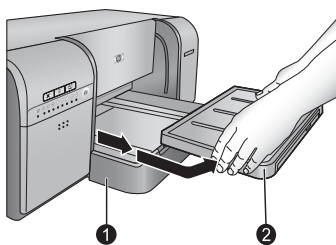

1	Bandeja principal
2	Bandeja de saída

2. Mova as guias de largura e comprimento do papel para a posição mais afastada, para que se possa colocar o papel.
3. Carregue papel na bandeja principal.
 - a. Para um acesso mais fácil ou para carregar tamanhos maiores de mídia, estenda a bandeja principal, pressionando a trava da bandeja principal e puxando a bandeja em sua direção.

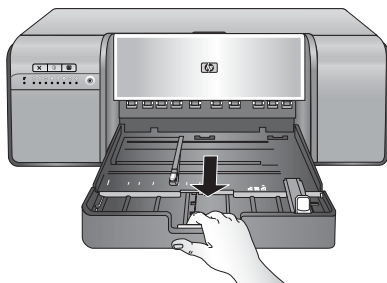

 **Dica** Você pode remover a bandeja da impressora, se necessário, segurando as laterais da bandeja com as duas mãos e puxando-a em sua direção.

- b. Coloque uma pilha de papel na bandeja principal, **na orientação retrato e com o lado a ser impresso para baixo**. Alinhe o papel com o lado direito da bandeja e com os limitadores de papel na parte traseira da bandeja. Certifique-se de que a pilha de papel não esteja mais alta do que a guia de largura do papel.

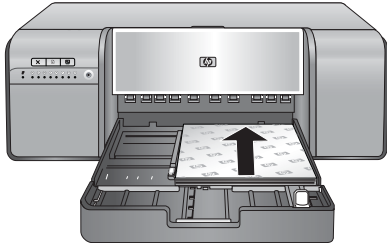

- c. Se você estendeu ou removeu a bandeja principal para carregar papel, empurre a bandeja principal até o final do papel, pressionando a trava e empurrando a extensão, e empurre a bandeja de volta à impressora até que a bandeja fique totalmente encaixada. **Certifique-se de ajustar o comprimento da bandeja principal e recolocar a bandeja na impressora antes de ajustar as guias de largura e comprimento do papel ou o papel irá congestionar.**

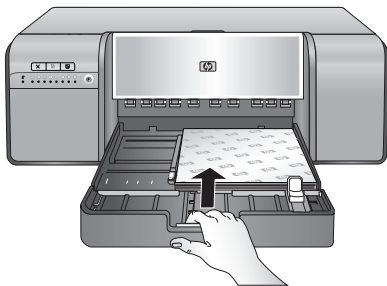

4. Ajuste as guias de largura e comprimento do papel até que elas parem delicadamente nas bordas do papel.

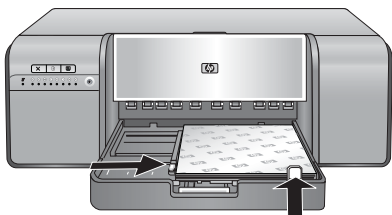

5. Verifique se o papel está plano na bandeja.
6. Recoloque a bandeja de saída. Se você estiver imprimindo em um papel com mais de 21,6 x 28 cm, puxe a extensão da bandeja de saída, segurando a bandeja com uma mão e puxando a extensão com a outra. Vire o recolhedor de papel para cima.

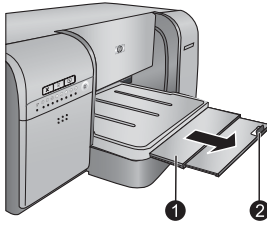

1	Extensão da bandeja de saída
2	Recolhedor de papel

7. No driver da impressora, no computador, selecione o tipo de papel que combine com o tipo de mídia que você carregou. Para mais informações sobre o driver da impressora, consulte [Imprimir a partir de um software](#).
8. Certifique-se de que a configuração **Origem de papel** (Windows) ou **Origem** (Mac), no driver da impressora, esteja como **Bandeja principal** ou **Seleção automática**, de forma que a impressora alimente a mídia a partir da bandeja principal.

Nota Quando você seleciona um **Tipo de papel**, o driver automaticamente define a **Origem de papel** (Windows) ou **Origem** (Mac) de acordo com a bandeja de papel recomendada. Para alguns tipos de mídia, é possível ignorar a configuração de origem de papel recomendada. Entretanto, se aparecer um símbolo de aviso amarelo (**Windows**) ou se o driver não permitir a seleção (**Mac**), use a bandeja para mídia especial, para evitar danos à impressora ou baixa qualidade de impressão. Consulte [Imprimir usando a bandeja para mídia especial \(uma só folha\)](#), para imprimir usando a bandeja para mídia especial.

9. Envie o trabalho de impressão a partir do computador.

Nota Se estiver usando marcas que não sejam a HP de mídia brilhante na bandeja principal e a impressora não alimentar o papel ou alimentar várias folhas de uma vez, tente reduzir o número de folhas na bandeja principal para 20 folhas ou use a bandeja de mídia especial para imprimir em uma folha de cada vez.

Imprimir usando a bandeja para mídia especial (uma só folha)

Para saber qual mídia pode ser carregada na bandeja para mídia especial, consulte [Bandejas de papel](#).

É recomendado que, antes de imprimir em mídia especial cara, você pratique usando a bandeja de mídia especial, carregando uma única folha de papel comum e imprimindo uma imagem ou um documento.

Nota Não é necessário remover a mídia da bandeja principal antes de usar a bandeja de mídia especial.

Para imprimir usando a bandeja para mídia especial

1. Verifique se há espaço atrás da impressora para o papel passar de um lado para outro da abertura de papel traseira. O espaço atrás da impressora deve ser equivalente ao comprimento do papel no qual você está imprimindo.

Nota Não alimente o papel na abertura traseira para papel.

2. Abaixe a bandeja para mídia especial.

A luz **Continuar** pisca enquanto a impressora sobe o conjunto do cabeçote de impressão, preparando-se para imprimir a partir da bandeja para mídia especial. Quando a luz **Continuar** parar de piscar, você poderá carregar mídia na bandeja.

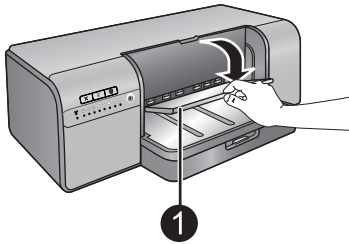

1	Bandeja para mídia especial (uma só folha)
---	--

3. Retire a extensão da bandeja de saída, segurando a bandeja com a mão e puxando a extensão com a outra mão. Vire o recolhedor de papel para cima, no final da extensão da bandeja de saída, para impedir que o papel caia.

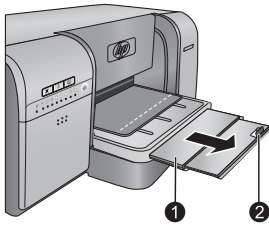

1	Extensão da bandeja de saída
2	Recolhedor de papel

4. Carregue uma folha **na orientação retrato, com o lado a ser impresso voltado para cima**, na bandeja para mídia especial. Alimente a mídia na impressora até que a **borda final** da mídia (a borda mais próxima de você) esteja alinhada com a linha branca tracejada na bandeja. Alinhe a borda direita da mídia com a **borda erguida da bandeja** e não com a lateral da impressora. Mídia mal-alinhada pode resultar em inclinação ou outros problemas de impressão, incluindo congestionamentos de papel.

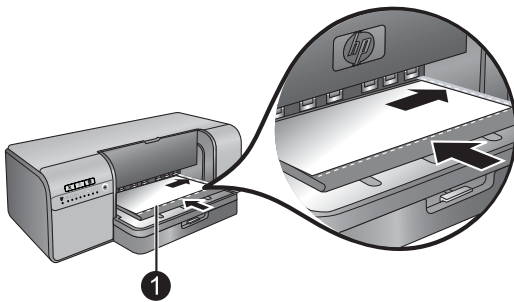

1	Bandeja para mídia especial (uma só folha)
---	--

Para tamanhos maiores de mídia, a mídia será projetada pela abertura de papel traseira na parte de trás da impressora.

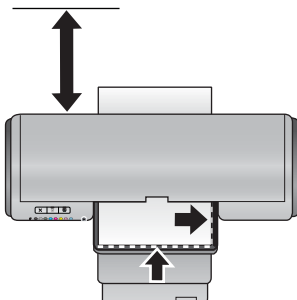

Importante: Se você estiver imprimindo em tela ou se a mídia estiver levemente curvada, abra a tampa superior para verificar se a mídia é alimentada suavemente sob os roletes. Certifique-se de fechar a porta superior de novo.

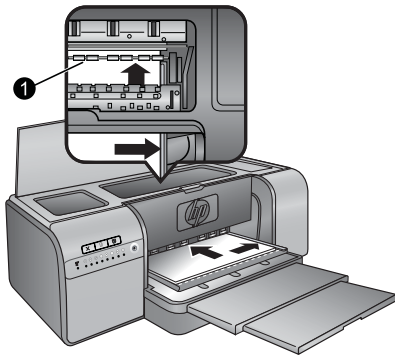

1 | Roletes

Importante: Se a mídia não estiver plana o suficiente para a impressão, poderá ocorrer um congestionamento de papel. Para deixar uma folha plana, antes da impressão, coloque a folha em uma embalagem plástica e dobre-a cuidadosamente na direção oposta ao enrolamento.

5. Pressione o botão  na impressora.

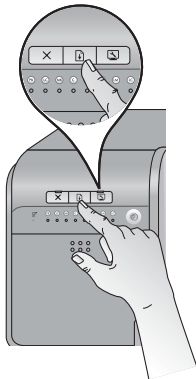

6. No driver da impressora, no computador, selecione o tipo de papel que combine com o tipo de mídia que você carregou. Para mais informações sobre o driver da impressora, consulte [Imprimir a partir de um software](#).
7. Certifique-se de que a configuração **Origem de papel** (Windows) ou **Origem** (Mac), no driver da impressora, esteja como **Bandeja para mídia especial**, de forma que a impressora alimente a mídia a partir dessa bandeja.

 **Nota** Quando você seleciona um **Tipo de papel**, o driver automaticamente define a **Origem de papel** (Windows) ou **Origem** (Mac) de acordo com a bandeja de papel recomendada. Para alguns tipos de mídia (como papéis fotográficos, para os quais a alimentação de uma folha só possa ser usada com menos frequência), a origem recomendada é a bandeja principal, apesar de também ser possível usar a bandeja para mídia especial. Quando você quiser imprimir em tais mídias, usando a bandeja para mídia especial, precisará ignorar a configuração recomendada de origem de papel.

8. Envie o trabalho de impressão a partir do computador.

Imprimir a partir de um software

Siga as etapas abaixo para imprimir uma foto ou um documento usando as configurações básicas da impressora. Para modificar as configurações, consulte [Alterar as configurações de impressão](#). Para usar as configurações de gerenciamento de cores mais avançadas, consulte [Gerenciamento de cores](#).

Para imprimir a partir de um software (Windows)

1. Verifique se o papel foi carregado corretamente.
2. No menu **Arquivo** do programa, clique em **Imprimir**.
3. Selecione a HP Photosmart Pro B8800 series como a impressora. Se a HP Photosmart Pro B8800 series já estiver definida como a impressora-padrão, ignore esta etapa. A HP Photosmart Pro B8800 series já estará selecionada.
4. Se for necessário alterar as configurações, clique no botão que abre a caixa de diálogo **Propriedades**. Dependendo do programa, o botão poderá se chamar **Propriedades**, **Opções**, **Configuração da impressora** ou **Impressora**.
5. Selecione as opções apropriadas para o trabalho de impressão, usando os recursos disponíveis nas guias **Avançado**, **Atalhos de impressão**, **Recursos** e **Cor**.

 **Dica** Você pode selecionar facilmente as opções adequadas para o seu trabalho de impressão, escolhendo uma das tarefas de impressão predefinidas na guia **Atalhos de impressão**. Clique em um tipo de tarefa de impressão na caixa **Atalhos de impressão**. As configurações-padrão desse tipo de tarefa de impressão são definidas e apresentadas em forma resumida na guia **Atalhos de impressão**. Se necessário, você poderá ajustar as configurações nesta guia ou fazer alterações nas outras guias da caixa de diálogo **Propriedades**.

6. Clique em **OK** para fechar a caixa de diálogo **Propriedades**.
7. Clique em **Imprimir** ou em **OK** para iniciar a impressão.

Para imprimir a partir de um software (Mac OS X v10.4)

1. No menu **Arquivo** do software, selecione **Configuração da Página**. Aparece a caixa de diálogo **Configuração da página**, na qual você pode especificar tamanho, orientação e escala do papel.
2. Certifique-se de que a HP Photosmart seja a impressora selecionada.
3. Especifique os atributos de página:
 - Escolha o tamanho do papel.
 - Selecione a orientação.
 - Digite a porcentagem da escala.
4. Clique em **OK**.
5. No menu **Arquivo** em seu aplicativo de software, selecione **Imprimir**. A caixa de diálogo **Imprimir** é exibida, com o painel **Cópias & páginas** aberto.
6. Altere as configurações de impressão em cada opção do menu suspenso, se apropriado para o seu projeto.

 **Nota** Ao imprimir uma foto, você deve selecionar as opções para o tipo de papel correto e para aperfeiçoamento de fotos.

7. Clique em **Imprimir** para começar a impressão.

Para imprimir a partir de um software (Mac OS X v10.5)

1. No menu **Arquivo** em seu aplicativo de software, selecione **Imprimir**. A caixa de diálogo **Imprimir** será exibida.
2. Certifique-se de que a HP Photosmart seja a impressora selecionada.

3. Especifique os atributos de página:
 - Escolha o tamanho do papel.
 - Selecione a orientação.
 - Digite a porcentagem da escala.
4. Para alterar outras opções, como tipo de papel, selecione-as a partir do menu suspenso Aplicativo, na parte de baixo da caixa de diálogo.

 **Nota** Ao imprimir uma foto, você deve selecionar as opções para o tipo de papel correto e para aperfeiçoamento de fotos.

5. Clique em **Imprimir** para começar a impressão.

Alterar as configurações de impressão

Leia esta seção para conhecer as configurações de impressão disponíveis no driver da impressora. Você também pode ajustar as configurações de impressão no Plug-in de impressão HP Photosmart Pro para Adobe Photoshop 7, CS e CS2. Para mais informações, consulte [Usar o plug-in de impressão HP Photosmart Pro para Adobe Photoshop® \(somente versões 7.0, CS e CS 2\)](#).

Para mais informações sobre o driver da impressora HP, consulte a Ajuda na tela:

- **Windows:** Clique com o botão direito no ícone do **Monitor de imagem digital HP**, na barra de tarefas do Windows, e selecione **Iniciar/Mostrar a Central de Soluções HP**. Clique em **Ajuda**, nas opções, na parte de baixo da página principal da Central de Soluções HP. Na área **Recursos adicionais**, aponte para **Documentos** e selecione **Guia na tela**. Além disso, na caixa de diálogo de impressão, clique com o botão direito em qualquer opção e clique na caixa **O que é isto?**, para saber mais sobre a opção.
- **Mac:** Selecione **Ajuda, Ajuda Mac**, no Finder, e selecione **Biblioteca, Ajuda do produto HP**.

Selecionar uma opção de qualidade de impressão

Para selecionar uma qualidade de impressão (Windows)

1. Abra a caixa de diálogo **Propriedades da impressora**.
2. Clique na guia **Recursos**.
3. Na lista suspensa **Qualidade de impressão**, selecione a configuração de qualidade e velocidade apropriada para o seu projeto:
 - **Rascunho rápido:** imprime o mais rápido possível, usando a tinta da maneira mais econômica.
 - **Normal:** fornece o melhor equilíbrio entre velocidade e qualidade de impressão. Essa é a configuração adequada para a maioria dos documentos.
 - **Otimizada:** fornece uma impressão de alta qualidade.
 - **Resolução máxima (dpi):** Oferece imagens nítidas, com qualidade alta, mas leva mais tempo para imprimir do que o modo **Melhor** e requer mais espaço em disco. Use Papel Fotográfico HP Advanced, ao utilizar a qualidade de impressão Resolução máxima (dpi), para melhorar as cores e os detalhes na foto.

Para selecionar uma qualidade de impressão (Mac)

1. Abra a caixa de diálogo **Imprimir**.
2. Selecione o painel **Tipo de papel/qualidade**.
3. Clique na guia **Papel**.
4. No menu suspenso **Qualidade**, escolha a configuração de qualidade e velocidade adequada para o seu projeto:
 - **Rascunho rápido:** Imprime na velocidade de impressão mais rápida.
 - **Normal:** Fornece o melhor equilíbrio entre velocidade e qualidade de impressão. Esta é a configuração apropriada para a maioria dos documentos.
 - **Melhor:** Fornece impressão de alta qualidade.
 - **Resolução máxima (dpi):** Oferece imagens nítidas, com qualidade alta, mas leva mais tempo para imprimir do que o modo **Melhor** e requer mais espaço em disco.

Defina o tipo de papel

A configuração-padrão de tipo de papel para imprimir é baseada no atalho de impressão selecionado. Se você imprimir em papéis especiais, poderá alterar o tipo de papel a partir da caixa de diálogo **Propriedades da impressora**.

Para selecionar um tipo de papel específico (Windows)

1. Abra a caixa de diálogo **Propriedades da impressora**.
2. Clique na guia **Recursos**.
3. Selecione o tipo de papel na lista suspensa **Tipo de papel**. Se o tipo de papel colocado não estiver listado, adicione um tipo de papel personalizado. Para mais informações sobre como adicionar um tipo personalizado de papel, consulte a Ajuda na tela.

 **Nota** Quando você seleciona um **Tipo de papel**, o driver automaticamente define a **Origem de papel** de acordo com a bandeja de papel recomendada. Dependendo do tipo de papel que você está usando, ignorar a configuração recomendada de **Origem de papel** pode resultar em danos à impressora ou à mídia. Para mais informações, consulte [Bandejas de papel](#).

4. Selecione as outras configurações de impressão desejadas e clique em **OK**.

Para selecionar um tipo de papel específico (Mac)

1. Abra a caixa de diálogo **Imprimir**.
2. Selecione o painel **Tipo de papel/qualidade**.
3. Clique na guia **Papel**.
4. No menu suspenso **Tipo de papel**, clique no tipo de papel adequado.

 **Nota** Quando você seleciona um tipo de papel, o driver automaticamente define a **Origem** de acordo com a bandeja de papel recomendada. Dependendo do tipo de papel que você está usando, ignorar a configuração recomendada de **Origem** pode resultar em danos à impressora ou à mídia. Para mais informações, consulte [Bandejas de papel](#).

5. Selecione as outras configurações de impressão desejadas e clique em **Imprimir**.

Selecione uma origem de papel

A impressora fornece duas opções de origem do papel:

- Bandeja principal
- Bandeja de mídia especial

 **Nota** Quando você seleciona um tipo de papel, o driver automaticamente define a **Origem de papel** (Windows) ou **Origem** (Mac) de acordo com a bandeja de papel recomendada. Dependendo do tipo de papel que você está usando, ignorar a configuração recomendada de **Origem de papel** ou **Origem** pode resultar em danos à impressora ou à mídia. Para mais informações, consulte [Bandejas de papel](#).

Para selecionar uma origem de papel (Windows)

1. Abra a caixa de diálogo **Propriedades da impressora**.
2. Clique na guia **Recursos**.
3. Selecione uma das seguintes opções na lista suspensa:
 - **Selecionar automaticamente**: imprime usando a bandeja principal.
 - **Bandeja principal**: imprime usando a bandeja principal.
 - **Bandeja de mídia especial**: imprime usando a bandeja para mídia especial.

Para selecionar uma origem de papel (Mac)

1. Abra a **Impressão**.
2. Escolha o painel **Tipo/qualidade do papel**.
3. No menu suspenso **Origem**, clique em uma das seguintes opções:
 - **Bandeja principal**: imprime usando a bandeja principal.
 - **Bandeja para mídia especial**: imprime usando a bandeja para mídia especial.

Imprimir em escala de cinza

Você pode imprimir documentos ou fotos em escala de cinza para fotos dramáticas em preto-e-branco.

Para imprimir em escala de cinza (Windows)

1. Abra a caixa de diálogo **Propriedades da impressora**.
2. Clique na guia **Cor** e em **Imprimir em escala de cinza** na área **Opções de cores**.

 **Nota** A configuração **Imprimir em escala de cinza** não estará disponível, se o campo **Gerenciamento de cores**, na mesma guia, estiver definida para **Cores gerenciadas pelo aplicativo**. Para ativar a impressão em escala de cinza, escolha um esquema de gerenciamento de cores baseado na impressora (**ColorSmart/sRGB** ou **Adobe RGB**). Para mais informações sobre configurações de gerenciamento de cores, consulte [Gerenciamento de cores](#).

3. Na lista suspensa **Imprimir em escala de cinza**, selecione uma das seguintes opções:
 - **Cinza composto**
 - **Tintas cinza somente**
4. Selecione as outras configurações de impressão desejadas e clique em **OK**.

Para imprimir em escala de cinza (Mac)

1. Abra a caixa de diálogo **Imprimir**.
2. Selecione o painel **Tipo/Qualidade de papel**.
3. Clique na guia **Papel**.
4. No menu suspenso **Cor**, escolha **Escala de cinza**.
5. Clique na guia **Opções de cores** e selecione uma das seguintes opções:
 - **Cinza composto**
 - **Tintas cinza somente**
6. Selecione as outras configurações de impressão desejadas e clique em **Imprimir**.

 **Nota** Para obter mais informações sobre configurações de cor no driver da impressora, consulte [Gerenciamento de cores](#).

Definir as configurações-padrão de impressão

Se você frequentemente imprimir fotos ou documentos no mesmo tamanho e tipo de papel, poderá definir os padrões de impressão ou as predefinições com todas as suas configurações preferidas.

Para alterar as configurações-padrão de impressão (Windows)

1. Clique com o botão direito no ícone do **Monitor de imagem digital HP**, à direita da barra de tarefas do Windows, e selecione **Iniciar/Mostrar a Central de Soluções HP** para abrir a página principal da Central de Soluções HP.
2. Clique em **Editar**, na parte inferior da página principal da Central de Soluções HP.
3. Clique em **Configurações da impressora**, na área **Configurações de impressão**.
4. Altere as configurações de impressão e clique em **OK**.

Para criar predefinições (Mac)

1. No menu **Arquivo** do programa, clique em **Imprimir**.
2. Escolha as configurações em cada painel que deseja usar frequentemente.

3. No menu suspenso **Predefinições**, escolha **Salvar como**.
4. Digite o nome da nova predefinição e clique em **OK**.

Tornar a HP Photosmart Pro B8800 series a impressora-padrão

Windows

1. Na barra de tarefas do Windows, clique em **Iniciar** e em **Painel de controle**.
2. Abra **Impressoras** (Windows Vista) ou **Impressoras e aparelhos de fax** (Windows XP).
3. Clique com o botão direito do mouse em **Impressora HP Photosmart** e em **Definir como impressora-padrão**.

Mac

1. Em **Preferências do sistema**, clique em **Impressão & Fax** e em **Impressão**.
2. Escolha uma opção a partir do menu suspenso **Impressora selecionada na caixa de diálogo Imprimir**.

3 Gerenciamento de cores

Esta seção fornece informações básicas sobre o uso do gerenciamento de cores com a HP Photosmart Pro B8800 series. Para informações detalhadas sobre gerenciamento de cores, consulte a Ajuda na tela.

 **Nota** Neste Guia do usuário, **software da impressora** refere-se ao software HP Photosmart que vem no CD que acompanha a impressora. O **driver da impressora** é a parte do software da impressora que controla a impressora.

O que é gerenciamento de cores?

O gerenciamento de cores afeta a maneira na qual as cores das fotos são impressas. Como a impressora, os programas de software de edição de imagem, o sistema operacional e os dispositivos de imagem, como câmeras, scanners e monitores, exibem cores de maneiras diferentes, a estratégia de gerenciamento de cores escolhida afeta a precisão com que as cores são impressas.

O gerenciamento de cores é baseado em espaços de cores¹. A maioria dos dispositivos de imagens usam RGB² espaço de cores, enquanto impressoras comerciais usam o CMYK³ espaço de cores. A diferença entre os dois espaços de cores pode fazer com que as fotos impressas fiquem notavelmente diferentes do que você vê no monitor.

O gerenciamento de cores é um assunto complexo e uma discussão detalhada está além do objetivo deste guia, que apenas fornece alguns exemplos típicos. Para mais informações, consulte a documentação que acompanha o aplicativo de edição de imagens.

Escolha uma estratégia de gerenciamento de cores

Usar o plug-in de impressão HP Photosmart Pro para Adobe Photoshop® (somente versões 7.0, CS e CS 2).	Usar gerenciamento de cores baseado no aplicativo.	Usar o gerenciamento de cores baseado na impressora.
<ul style="list-style-type: none">Gerenciamento avançado de coresUsa os algoritmos do Adobe Photoshop para produzir impressões de alta resoluçãoCaixa de diálogo avançada única com as configurações de gerenciamento de cores mais comumente usadas	<ul style="list-style-type: none">Gerenciamento avançado de coresUsa os algoritmos do Adobe Photoshop para produzir impressões de alta resoluçãoVárias caixas de diálogo para todas as configurações de gerenciamento de cores	<ul style="list-style-type: none">Gerenciamento de cores simplesUsa as configurações de gerenciamento de cores do driver da impressora

 **Dica 1** É possível ter os recursos do gerenciamento de cores ativados no driver da impressora e em um software, como o Adobe® Photoshop®. Essa correção dupla produz resultados insatisfatórios. Use o gerenciamento de cores baseado na impressora ou no aplicativo, mas não os dois ao mesmo tempo.

Dica 2 De tempos em tempos, calibre as cores da impressora, para garantir que ela continue oferecendo reprodução consistente de cores. Consulte [Alinhar e calibrar a impressora](#).

1 Modelos matemáticos tridimensionais para organizar cores.
2 O espaço de cores RGB cria cores misturando as luzes vermelha, verde e azul. Tecnologias que dependem na luz (monitores, scanners ou câmeras digitais) usam esse espaço de cores.
3 O espaço de cores CMYK usado na indústria de impressão é baseado nas qualidades de absorção de luz da tinta impressa no papel. CMYK é a abreviação de ciano, magenta, amarelo e preto, as cores usadas na impressão de processo de quatro cores.

Usar o plug-in de impressão HP Photosmart Pro para Adobe Photoshop® (somente versões 7.0, CS e CS 2)

O plug-in de Impressão HP Photosmart Pro para Adobe Photoshop agiliza o processo de impressão e simplifica o gerenciamento de cores profissional. O plug-in fornece uma caixa de diálogo central para gerenciamento de cores e outras configurações de impressão. Ele combina configurações do driver da impressora e a caixa de diálogo **Imprimir com visualização** do Adobe Photoshop para que você não tenha mais que se encontrar em um labirinto confuso de caixas de diálogo cada vez que for imprimir.

O plug-in de impressão HP Photosmart Pro é automaticamente instalado com o driver da impressora, caso o Adobe Photoshop (somente versões 7.0, CS e CS 2) esteja instalado no mesmo computador.

Atenção, usuários do Adobe Photoshop CS3: O plug-in de impressão HP Photosmart Pro não é suportado pelo Adobe Photoshop CS3. A HP e a Adobe melhoraram o fluxo de trabalho de impressão embutido no Photoshop CS3.

 **Nota** O Adobe Photoshop é um produto de software de terceiros autônomo, não incluído com a impressora.

Para obter mais informações sobre o gerenciamento de cores baseado no aplicativo, consulte [Usar gerenciamento de cores baseado no aplicativo](#).

Instalar o plug-in de impressão HP Photosmart Pro

O plug-in de impressão HP Photosmart Pro para Adobe Photoshop será instalado automaticamente com o software da impressora HP Photosmart se você possuir o Adobe Photoshop no mesmo computador. Se você instalar o Adobe Photoshop após instalar o software da impressora, poderá então instalar o plug-in de impressão HP Photosmart Pro separadamente.

Para instalar o plug-in de impressão HP Photosmart Pro (Windows)

1. Insira o CD HP Photosmart na unidade de CD-ROM do computador.
2. Clique em **Instalar mais software**.
3. Selecione **Plug-in Photosmart Pro para Photoshop®** e siga as instruções da tela.

Para instalar o plug-in de impressora HP Photosmart Pro (Mac)

1. Clique no ícone do **Gerenciador do dispositivo HP**, no Dock.
2. Clique em **Manter impressora**.
3. Selecione a impressora, na lista, e clique em **Selecionar**. O Utilitário de impressora HP aparece.
4. Selecione o painel **Plug-in de impressão Photosmart Pro para Photoshop®**, à esquerda.
5. Clique em **Instalar Impressão Photosmart Pro**.

Iniciar o plug-in de impressão HP Photosmart Pro

Para iniciar o plug-in

1. Abra uma imagem no Adobe Photoshop.
2. Selecione **Arquivo**, aponte para **Automatizar** e clique em **Impressão Photosmart Pro.....**

A área de visualização da impressão na caixa de diálogo Photosmart Pro Print exibe a imagem atual em um tamanho escalonado em sua real proporção de aparência. As margens do papel serão exibidas da mesma forma como aparecerão no impresso. Para redimensionar a imagem, clique e arraste suas bordas. Para reposicionar a imagem na página, clique na imagem e arraste-a para o novo local. Para imprimir apenas uma porção de uma imagem, arraste uma parte da imagem para fora da borda da página.

Usar gerenciamento de cores baseado no aplicativo

O gerenciamento de cores do aplicativo fornece controles mais sofisticados do que os oferecidos pela impressora, porém é mais complexo e envolve um número maior de etapas.

O gerenciamento de cores baseado em aplicativo depende de arquivos chamados dispositivos de perfil ICC (International Color Consortium). Um perfil ICC descreve o espaço de cores de um dispositivo. O componente de software do seu sistema de gerenciamento de cores utiliza esses perfis para converter cores entre os espaços de cores de cada dispositivo. O software HP Photosmart Pro B8800 series instala perfis ICC da HP automaticamente para a impressora.

Para imprimir usando recursos de gerenciamento de cores baseado no aplicativo, será necessário alterar as configurações no driver da impressora e no programa de edição de imagens. Veja um exemplo de um trabalho de impressão típico usando o gerenciamento de cores baseado no aplicativo no Adobe Photoshop (versão 7 ou CS). Consulte a documentação que acompanha seu programa de edição de imagens para instruções completas sobre como usar os recursos de gerenciamento de cores do produto.

Para imprimir usando o gerenciamento de cores baseado no aplicativo (usando o Photoshop CS3 ou CS2)

1. Abra a foto que deseja imprimir no Adobe Photoshop.
2. Selecione **Arquivo** e clique em **Imprimir** (CS3) ou **Imprimir com visualização** (CS2).
3. No Photoshop CS3: Certifique-se de que **HP Photosmart Pro B8800 series** esteja selecionado na lista suspensa **Impressora**.
4. Selecione **Gerenciamento de cores**, no menu suspenso.
5. Na lista suspensa **Manipulação de cores**, selecione **Photoshop gerencia cores** (CS3) ou **Deixar o Photoshop determinar as cores** (CS2).
6. Na lista suspensa **Perfil da impressora**, selecione um perfil apropriado de impressora para o papel e a tinta que você estiver usando.
7. Na lista suspensa **Propósito de saída**, selecione **Perceptual** ou **Relativo**. Para a maior parte dos usuários, a HP recomenda selecionar **Perceptual** e a opção **Compensação de ponto preto**.
8. Clique em **Configuração de página**, configure a página para a imagem atual e clique em **OK**.
9. Clique em **Imprimir**.

Usuários do Windows:

- a. Clique em **Preferências**, na caixa de diálogo **Imprimir**.
- b. Clique na guia **Cor**.
- c. Selecione **Cores gerenciadas pelo aplicativo**, na lista suspensa **Gerenciamento de cores**.
- d. Clique na guia **Recursos**, selecione um tipo de papel apropriado na lista suspensa **Tipo de papel** e clique em **OK**.
- e. Clique em **OK**.

Usuários do Mac:

- a. Escolha **Tipo/qualidade do papel** na caixa de diálogo **Imprimir**.
 - b. Certifique-se de que **Cores gerenciadas por aplicativo** esteja selecionado no menu suspenso **Cor**.
 - c. Selecione um tipo de papel apropriado no menu suspenso **Tipo de papel**.
10. Clique em **Imprimir**.

Usar gerenciamento de cores baseado na impressora

A impressora HP Photosmart Pro B8800 series oferece gerenciamento de cores automático interno fácil de configurar. O gerenciamento de cores baseado na impressora produz resultados atrativos e deve ser adequado para vários usuários.

Você pode escolher uma das configurações de espaço de cores do driver da impressora, com base no espaço de cores usado pelo dispositivo de imagens e seu uso de perfis ICC. Para mais informações sobre gerenciamento de cores baseado na impressora, consulte a Ajuda na tela. Para informações sobre como acessar a Ajuda na tela, consulte [Mais informações](#).

4 Cuidados e manutenção

Siga as orientações desta seção, para aumentar a vida útil da impressora e dos suprimentos de impressão e para se assegurar de que as fotos que você imprimir terão sempre a mais alta qualidade.

Deixar a impressora conectada

A HP recomenda que você sempre deixe a impressora conectada, para que ela possa periodicamente executar rotinas de manutenção automática. Se você deixar a impressora desligada por um longo período de tempo, irá experimentar uma diminuição na qualidade da impressão, rotinas de manutenção automáticas precisarão ser executadas e talvez você tenha que substituir um ou mais cabeçotes de impressão.

 **Nota** Você pode desligar a impressora para economizar energia; a impressora irá se ligar quando for necessário, para fazer a manutenção automática, desde que esteja ligada à tomada. Se a impressora estiver conectada a um filtro de linha, certifique-se de que ele esteja ligado, para que a impressora possa executar a manutenção automática periodicamente.

A impressora executa uma rotina de manutenção automática se ficar ociosa por 24 horas ou mais. O tempo levado para a rotina de manutenção a ser concluída depende do tempo em que a impressora está ociosa. Como parte da rotina de manutenção, um sensor de condição dos bicos de tinta verifica se os bicos do cabeçote de impressão apresentam obstruções, elimina quaisquer obstruções encontradas, se possível, e substitui os bicos, conforme o necessário. Para mais informações sobre a limpeza dos cabeçotes de impressão, consulte [Limpar os cabeçotes de impressão automaticamente](#).

 **Nota** A tinta nos cartuchos que acompanham a impressora é usada para a inicialização da impressora. A tinta desses cartuchos, assim como as dos cartuchos sobressalentes, também é usada para manter os bicos de tinta limpos e a tinta fluindo suavemente.

Usar a Caixa de ferramentas (Windows) ou o Utilitário de impressora HP (Mac)

A Caixa de ferramentas (Windows) ou o Utilitário de impressora HP (Mac) contém ferramentas úteis para melhorar o desempenho da impressora. Use a Caixa de Ferramentas ou o Utilitário de impressora HP para:

- Alinhar os cabeçotes de impressão
- Fazer a limpeza automática dos cabeçotes de impressão
- Calibrar a cor
- Imprimir uma página de teste
- Ver os níveis de tinta estimados

Para abrir a Caixa de ferramentas (Windows) ou o Utilitário de impressora HP (Mac) a partir do painel de controle da impressora

- ▲ Pressione o botão  no painel de controle da impressora, para abrir a Caixa de ferramentas (Windows) ou o Utilitário de impressora HP (Mac).

Cuidados com o cartucho de tinta

Siga estas dicas para ajudar a conservar os cartuchos de tinta HP e assegurar uma qualidade de impressão consistente:

- Para informações sobre instalar os cartuchos de tinta e os cabeçotes de impressão na primeira vez depois de adquirir a impressora, consulte o guia de *Início rápido*.
- A HP recomenda que você use cartuchos de tinta HP originais. Os cartuchos de tinta originais HP foram projetados e testados com impressoras HP para ajudar a produzir sempre ótimos resultados, facilmente. Danos resultantes do uso de cartuchos de tinta que não sejam da HP não são cobertos pela garantia da HP.
- A HP não recomenda modificar ou recarregar cartuchos HP. Danos resultantes de modificação ou recarga de cartuchos HP não são cobertos pela garantia da HP.
- Mantenha todos os cartuchos de tinta não usados em suas embalagens originais seladas até que sejam necessários. Guarde os cartuchos de tinta à temperatura ambiente (15–35 graus C ou 59–95 graus F).

Verifique os níveis de tinta

 **Nota 1** Avisos e indicadores de nível de tinta fornecem estimativas apenas para planejamento. Ao receber um aviso de pouca tinta, considere ter um cartucho sobressalente disponível para evitar possíveis atrasos de impressão. Não é necessário substituir os cartuchos até que isso seja solicitado.

Nota 2 Se os cartuchos de tinta tiverem sido usados antes de serem instalados na impressora ou tiverem sido recarregados, os níveis de tinta estimados podem ser imprecisos ou estar indisponíveis.

Para verificar os níveis de tinta usando a Central de Soluções HP (Somente Windows)

- ▲ Clique com o botão direito no ícone do **Monitor de imagem digital HP**, à direita da barra de tarefas do Windows, e selecione **Iniciar/Mostrar a Central de Soluções HP** para abrir a página principal da Central de Soluções HP.

Uma estimativa dos níveis de tinta aparece no canto direito superior da página inicial da Central de Soluções HP.

Para verificar os níveis de tinta usando a Caixa de ferramentas (Windows) ou o Utilitário de impressora HP (Mac)

1. Pressione , no painel de controle da impressora, para abrir a Caixa de ferramentas ou o Utilitário de impressora HP, na tela do computador.
2. Windows: Clique na guia **Níveis estimados de tinta**.
Mac: Clique no painel **Status dos suprimentos**.

Aparece uma estimativa dos níveis de tinta dos cartuchos.

Substitua os cartuchos de tinta

Para uma operação adequada, instale todos os oito cartuchos de tinta abaixo:

- Cartucho de tinta à base de pigmento Preto Fotográfico (PK) HP 38
- Cartucho de tinta à base de pigmento Cinza-claro (LG) HP 38
- Cartucho de tinta à base de pigmento Preto Fosco (MK) HP 38
- Cartucho de tinta à base de pigmento Ciano (C) HP 38
- Cartucho de tinta à base de pigmento Magenta (M) HP 38
- Cartucho de tinta à base de pigmento Amarelo (Y) HP 38
- Cartucho de tinta à base de pigmento Magenta-claro (LM) HP 38
- Cartucho de tinta à base de pigmento Ciano-claro (LC) HP 38

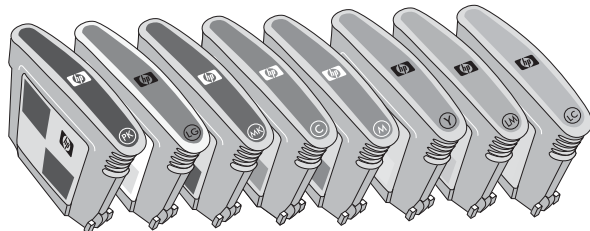

Se estiver substituindo cartuchos de tinta, verifique se está usando os cartuchos corretos.

Nota Antes de trocar os cartuchos de tinta, você pode verificar os níveis de tinta deles, usando a Caixa de ferramentas da impressora ou o Utilitário de impressora HP. Para mais informações, consulte [Verifique os níveis de tinta](#).

Para substituir os cartuchos de tinta

1. Abra a porta do cartucho de tinta pressionando as "bolinhas" na parte superior da porta até ouvir o clique (sinal de que ela se destravou).

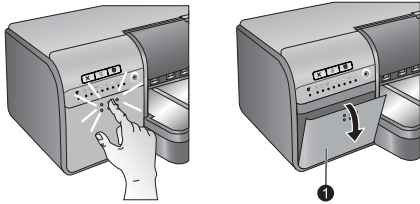

1 | Tampa de acesso aos cartuchos de tinta

2. Remova os cartuchos de tinta que precisam ser substituídos. Segure um cartucho e retire-o do compartimento.
3. Sacuda bastante os novos cartuchos de tinta, pelo menos seis vezes, antes de abrir suas embalagens

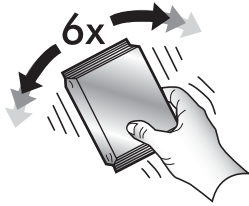

4. Desembale os cartuchos e insira cada um em seu compartimento codificado por cor, na orientação exibida. Pressione firmemente os cartuchos para garantir o devido contato.

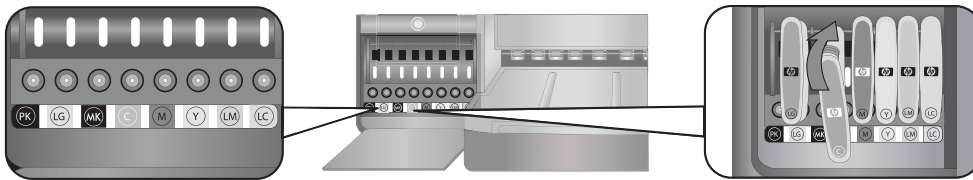

5. Feche a porta do cartucho de tinta.



1 Tampa de acesso aos cartuchos de tinta

Nota Todos os oito cartuchos e quatro cabeçotes de impressão devem estar corretamente instalados para que a impressora funcione. Se é a primeira vez que você está instalando os cartuchos de tinta e os cabeçotes de impressão, consulte o guia de *Início rápido* para informações sobre a configuração inicial de cartuchos de tinta e cabeçotes de impressão. Se precisar substituir os cabeçotes de impressão, consulte a Ajuda na tela.

Limpar a impressora

Para melhores resultados, mantenha o exterior da impressora limpo. Se observar resíduos de tinta no exterior da impressora, limpe-o usando as seguintes etapas.

Nota Nunca limpe o interior da impressora.

Limpar o exterior da impressora

Para limpar a parte externa da impressora

1. Desligue a impressora, pressionando o botão
2. Limpe a parte externa da impressora com um pano macio ligeiramente umedecido com água. Certifique-se de remover qualquer resíduo de tinta acumulado na bandeja de saída.

Cuidado Não use nenhum tipo de produto de limpeza. Limpadores e detergentes domésticos podem danificar o acabamento da impressora.

3. Pressione o botão para ligar a impressora.

Não limpe o interior da impressora

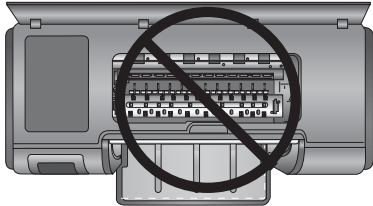



Limpar os cabeçotes de impressão automaticamente

Se você perceber linhas brancas ou faixas de uma só cor nas fotos impressas, provavelmente será necessário limpar os cabeçotes de impressão.

Para limpar os cabeçotes de impressão automaticamente (Windows)

1. Pressione o botão , no painel de controle da impressora, para abrir a Caixa de ferramentas dela, na tela do computador.

 **Dica** Você também pode abrir a Caixa de ferramentas da impressora a partir da Central de Soluções HP, no computador. Para mais informações, consulte [Usar a Caixa de ferramentas \(Windows\)](#) ou o [Utilitário de impressora HP \(Mac\)](#).

2. Clique em **Limpar os cabeçotes de impressão**, na guia **Serviços do dispositivo**.
3. Seguindo as instruções da tela do computador, coloque papel, de forma que a impressora possa imprimir uma página de teste, após a limpeza dos cabeçotes. Use um papel comum de tamanho A4 ou Carta, para economizar papel fotográfico.
4. Pressione o botão , para iniciar a limpeza dos cabeçotes.

Para limpar os cabeçotes de impressão automaticamente (Mac)

1. Pressione o botão , no painel de controle da impressora, para abrir o Utilitário de impressora HP, na tela do computador.

 **Dica** Você também pode abrir o Utilitário de impressora HP a partir do **Gerenciador de dispositivos HP**, no Dock.

2. Selecione o painel **Limpar**, à esquerda.
3. Clique em **Limpar** e siga as instruções na tela.

Se ainda perceber faixas brancas ou cores faltando na página de teste, depois de limpar os cabeçotes de impressão automaticamente, talvez seja necessário limpar os injetores do cabeçote manualmente. Para informações sobre limpar os bicos injetores do cabeçote manualmente e sobre outras tarefas de manutenção, consulte a Ajuda na tela. Para informações sobre como acessar a Ajuda na tela, consulte [Mais informações](#).

 **Nota** Não limpe os cabeçotes com mais frequência do que a necessária, já que a limpeza consome tinta.

Alinhar e calibrar a impressora

Na primeira vez em que os cabeçotes de impressão forem instalados na impressora ou um cabeçote defeituoso for trocado, a impressora executará alinhamento e calibração de cores automaticamente. Entretanto, se as cores nas fotos que você imprimir estiverem desalinhadas ou se a página de alinhamento não for impressa corretamente, quando você instalar um novo cabeçote de impressão, siga o procedimento abaixo para realinhar os cabeçotes.

Para reprodução consistente de cores, certifique-se de calibrar as cores da impressora periodicamente. Antes de alinhar e calibrar a impressora, verifique se está usando o papel correto. Use **Papel fotográfico HP Advanced - Brilhante**, de tamanho Carta ou A4. Se usar um tipo de papel diferente, os resultados poderão não ser precisos.

Para alinhar os cabeçotes de impressão (Windows)

1. Carregue **Papel fotográfico HP Advanced - Brilhante**, de tamanho Carta ou A4, na bandeja principal.
2. Pressione o botão , no painel de controle da impressora, para abrir a Caixa de ferramentas dela, na tela do computador.

 **Dica** Você também pode abrir a Caixa de ferramentas da impressora a partir da Central de Soluções HP, no computador. Para mais informações, consulte [Usar a Caixa de ferramentas \(Windows\)](#) ou o [Utilitário de impressora HP \(Mac\)](#).

3. Clique na guia **Serviços do Dispositivo**.

4. Clique em **Alinhar os cabeçotes de impressão**.
5. Clique em **Alinhar** e siga as instruções na tela.

Para alinhar os cabeçotes de impressão (Mac)

1. Carregue **Papel fotográfico HP Advanced - Brillhante**, de tamanho Carta ou A4, na bandeja principal.
2. Pressione o botão , no painel de controle da impressora, para abrir o Utilitário de impressora HP, na tela do computador.

 **Dica** Você também pode abrir o Utilitário de impressora HP a partir do **Gerenciador de dispositivos HP**, no Dock.

3. Selecione o painel **Alinhar**, à esquerda.
4. Clique em **Alinhar** e siga as instruções na tela.

Para calibrar as cores da impressora (Windows)

1. Carregue **Papel fotográfico HP Advanced - Brillhante**, de tamanho Carta ou A4, na bandeja principal.
2. Pressione o botão , no painel de controle da impressora, para abrir a Caixa de ferramentas dela, na tela do computador.

 **Dica** Você também pode abrir a Caixa de ferramentas da impressora a partir da Central de Soluções HP, no computador. Para mais informações, consulte [Usar a Caixa de ferramentas \(Windows\)](#) ou o [Utilitário de impressora HP \(Mac\)](#).

3. Clique na guia **Calibração de cores**.
4. Clique em **Iniciar calibração de cores** e siga as instruções na tela.

Para calibrar as cores da impressora (Mac)

1. Carregue **Papel fotográfico HP Advanced - Brillhante**, de tamanho Carta ou A4, na bandeja principal.
2. Pressione o botão , no painel de controle da impressora, para abrir o Utilitário de impressora HP, na tela do computador.

 **Dica** Você também pode abrir o Utilitário de impressora HP a partir do **Gerenciador de dispositivos HP**, no Dock.

3. Selecione o painel **Calibração de cores**, à esquerda.
4. Clique em **Iniciar calibração de cores** e siga as instruções na tela.

Imprimir uma página de teste

Você pode imprimir uma página de teste para verificar as condições dos cabeçotes de impressão. A página de teste também contém informações úteis sobre a impressora, incluindo o número de série e a versão do firmware.

Para imprimir uma página de teste (Windows)

1. Pressione o botão , no painel de controle da impressora, para abrir a Caixa de ferramentas dela, na tela do computador.

 **Dica** Você também pode abrir a Caixa de ferramentas da impressora a partir da Central de Soluções HP, no computador. Para mais informações, consulte [Usar a Caixa de ferramentas \(Windows\)](#) ou o [Utilitário de impressora HP \(Mac\)](#).

2. Clique na guia **Serviços do Dispositivo**.
3. Clique em **Imprimir página de teste** e em **Imprimir página**.

Para imprimir uma página de teste (Mac)

1. Pressione o botão , no painel de controle da impressora, para abrir o Utilitário de impressora HP, na tela do computador.

 **Dica** Você também pode abrir o Utilitário de impressora HP a partir do **Gerenciador de dispositivos HP**, no Dock.

2. Selecione o painel **Testar**, à esquerda.
3. Clique em **Imprimir página de teste**.

Imprimir uma página de amostra

Você pode imprimir uma página de amostra para verificar se a impressora pode imprimir com êxito uma foto. Se estiver com problemas ao imprimir uma foto a partir do software, use essa opção como parte do processo de solução de problemas para determinar se o problema é com a impressora ou com o software.

Para imprimir uma página de amostra (Windows)

1. Carregue papel na bandeja principal. Use papel comum para economizar papel fotográfico.
2. Pressione o botão , no painel de controle da impressora, para abrir a Caixa de ferramentas dela, na tela do computador.

 **Dica** Você também pode abrir a Caixa de ferramentas da impressora a partir da Central de Soluções HP, no computador. Para mais informações, consulte [Usar a Caixa de ferramentas \(Windows\) ou o Utilitário de impressora HP \(Mac\)](#).

3. Clique em **Imprimir página de amostra** e em **Imprimir página**.

Para imprimir uma página de amostra (Mac)

1. Carregue papel na bandeja principal. Use papel comum para economizar papel fotográfico.
2. Pressione o botão , no painel de controle da impressora, para abrir o Utilitário de impressora HP, na tela do computador.

 **Dica** Você também pode abrir o Utilitário de impressora HP a partir do **Gerenciador de dispositivos HP**, no Dock.

3. Selecione o painel **Página de amostra**, à esquerda.
4. Clique em **Imprimir página de amostra**.

Download de atualizações do software da impressora

Faça download periodicamente da atualização mais recente do software da impressora para ter sempre os recursos e melhorias mais recentes.

 **Nota** A atualização do software da impressora que você baixa do site da HP atualiza somente o driver da impressora. Ela não atualiza o software HP Photosmart Essential.

Para atualizar o software da impressora (Windows)

 **Nota** Certifique-se de que você esteja conectado à Internet antes de usar a Atualização de software HP.

1. Abra a Atualização HP a partir do menu **Iniciar** do Windows ou da Central de Soluções HP.

No menu Iniciar:

- a. Windows XP: Selecione **Todos os programas > HP > Atualização HP**. Será exibida a janela da Atualização HP.
- b. Windows Vista: Localize a pasta HP no grupo de menus e selecione **Atualização HP**.

Na Central de Soluções HP:

- a. Clique com o botão direito no ícone do **Monitor de imagem digital HP**, à direita da barra de tarefas do Windows, e selecione **Iniciar/Mostrar a Central de Soluções HP** para abrir a página principal da Central de Soluções HP.
 - b. Clique em **Ajuda**, na parte inferior da página principal da Central de Soluções HP.
 - c. Clique em **Verificar atualizações**, na área **Recursos on-line**. Será exibida a janela da Atualização HP.
2. Clique em **Avançar**. A Atualização HP pesquisa o site da HP para obter atualizações do software da impressora. Se a versão mais recente do software da impressora não estiver instalada no computador, uma atualização do software é exibida na janela da Atualização HP.
-
-  **Nota** Se o computador tiver a versão mais recente do software da impressora instalado, será exibida uma mensagem como **Nenhuma atualização disponível para seu sistema no momento** na janela da Atualização HP.
-
3. Se houver uma atualização de software disponível, clique na caixa de seleção próxima a ela para selecioná-la.
 4. Clique em **Instalar**.
 5. Siga as instruções apresentadas na tela para concluir a instalação.

Para atualizar o software da impressora (Mac)

1. Certifique-se de que o computador esteja conectado à Internet.
2. No Dock, clique em **Gerenciador de dispositivos HP**.
Aparece a janela do **Gerenciador de dispositivos HP**.
3. No menu suspenso **Dispositivos**, escolha a HP Photosmart.
4. No menu suspenso **Informações e configurações**, escolha **Verificar atualizações**.
A janela **Atualização de software HP** aparece.
5. Clique em **Verificar agora** para procurar as atualizações.
6. Se quiser, clique em **Verificar atualizações** e defina uma programação para que o software automaticamente verifique se há atualizações com base em uma programação.

-
-  **Nota** Você também pode fazer o download de atualizações de software da impressora em www.hp.com/support, selecionando seu país/região, digitando o nome da impressora na caixa de pesquisa e clicando em **Downloads de Software & Driver**.
-

Desinstalar o software da impressora

Se precisar desinstalar o software da impressora, siga estas etapas.

Desinstale o software da impressora (Windows)

1. No menu **Iniciar** do Windows, clique em **Programas** ou **Todos os programas**, **HP** e depois em **HP Photosmart Pro B8800 series**.
2. Clique em **Desinstalar**.

Desinstalar o software da impressora (Mac)

1. Desconecte o HP Photosmart do Mac.
2. Clique duas vezes na pasta **Aplicativos:Hewlett-Packard**.
3. Clique duas vezes no **Desinstalador HP**.
Siga as instruções da tela.
4. Depois de desinstalar o software, reinicie o computador e esvazie o Lixo.
5. Para reinstalar o software, insira o CD-ROM da HP Photosmart na unidade de CD-ROM do computador.
6. Na área de trabalho, abra o CD-ROM e clique duas vezes em **Instalador HP**.
7. Siga as instruções na tela e as instruções fornecidas no *Guia de configuração* fornecido com a HP Photosmart.

5 Solução de problemas

A impressora é projetada para ser confiável e fácil de usar, mas, se houver problemas, consulte esta seção para possíveis soluções.

Se alguma das luzes indicadoras no painel de controle da impressora estiver piscando, consulte [Estados de erro e comportamento das luzes indicadoras](#), para mais informações. Para informações adicionais sobre solução de problemas, consulte a Ajuda na tela.

Problemas de instalação do software da impressora

 **Nota** Antes de entrar em contato com o Suporte HP, leia esta seção para dicas de solução de problemas ou visite os serviços de suporte on-line em www.hp.com/support. O nome dos serviços de suporte HP pode variar de acordo com o país/região.

Se o software da impressora não tiver sido instalado corretamente ou se a impressora e o computador não estiverem se comunicando adequadamente após a instalação do software, consulte esta seção para verificar possíveis soluções.

Antes de continuar, verifique todas as conexões de cabos entre a impressora e o computador e certifique-se de que você esteja usando a versão mais recente do software da impressora.

A caixa de diálogo Requisitos do Sistema é exibida durante a instalação

Causa: Um componente do sistema do computador não está de acordo com os requisitos mínimos do sistema.

Solução: Atualize o componente para que atenda ao requisito mínimo do sistema e reinstale o software da impressora.

O computador não conseguiu ler o CD da HP Photosmart

Solução: Verifique se o CD não está sujo ou riscado. Se você conseguir executar outros CDs, mas não o da HP Photosmart, esse CD pode estar com defeito. Você poderá solicitar um novo CD ao Suporte HP. Se outros CDs não funcionarem, talvez a unidade de CD-ROM deva ser reparada.

O software de instalação não é iniciado automaticamente ao inserir o CD (somente Windows)

Solução: No menu **Iniciar** do Windows, selecione **Executar**. Clique em **Procurar** e navegue até a unidade de CD onde inseriu o CD da HP Photosmart. Clique duas vezes no arquivo **setup.exe**.

O Assistente para adicionar novo hardware aparece no computador (somente Windows)

Causa: Você pode ter conectado o cabo USB antes de concluir a instalação do software.

Solução: Desconecte o cabo USB, clique em **Cancelar**, no **Assistente para adicionar novo hardware**, e reinicie a instalação do software. Não conecte o cabo USB até que isso seja solicitado durante a instalação do software.

O Assistente para adicionar novo hardware não consegue localizar os drivers no CD (somente Windows)

Solução: Desconecte o cabo USB, clique em **Cancelar**, no **Assistente para adicionar novo hardware**, e reinicie a instalação do software. Não conecte o cabo USB até que isso seja solicitado durante a instalação do software.

O computador pára de responder durante a instalação do software

Causa: Um programa antivírus ou algum outro software está sendo executado em segundo plano e retardando o processo de instalação.

Solução: Aguarde a conclusão da cópia dos arquivos. Isso pode levar alguns minutos. Se após alguns minutos o computador ainda não estiver respondendo, reinicie-o, pause ou desative qualquer software antivírus, feche todos os outros softwares e reinstale o software da impressora.

Problemas de configuração do hardware da impressora

Se houver problemas relacionados à configuração do hardware da impressora, verifique esta sessão, para soluções possíveis. Se o problema for relacionado à configuração do software, consulte [Problemas de instalação do software da impressora](#). Se alguma das luzes indicadoras no painel de controle da impressora estiverem piscando, consulte [Estados de erro e comportamento das luzes indicadoras](#), para mais informações.

 **Nota** Para assistência completa na solução de problemas na configuração da impressora, veja o Tutorial de Início rápido animado no CD do software da HP Photosmart. Para ver o Tutorial, siga estas instruções:

Windows: Insira o CD no computador e clique em **Ver Tutorial de Início rápido**.

Mac: Insira o CD no computador, dê um duplo-clique no ícone **Software HP** e no ícone do **Instalador HP**.

O Tutorial de Início rápido com animações no CD contém instruções para configurar a impressora e instalar o software, juntamente com informações de solução de problemas. Para acessar as informações de solução de problemas, clique em **Precisa de ajuda?**, no canto esquerdo inferior da tela do Tutorial de Início rápido.

A impressora está conectada a uma tomada elétrica, mas não pode ser ligada

Solução

- A impressora talvez tenha puxado muita energia. Desconecte o cabo de alimentação da parte traseira da impressora. Aguarde cerca de 30 segundos e reconecte o cabo. Ligue a impressora.
 - A impressora pode estar conectada a um filtro de linha que esteja desligado. Ligue o filtro de linha e ligue a impressora.
 - O cabo de alimentação pode estar com defeito.
-

Eu não sei onde inserir os cabeçotes de impressão

Solução: Certifique-se de que a tampa do cabeçote de impressão azul esteja totalmente aberta. Puxe a alavanca azul para frente, para destravá-la, e levante totalmente a tampa. Os slots do cabeçote de impressão ficarão visíveis. Para mais informações, consulte a seção **Inserir os cabeçotes**, no Tutorial de Início rápido animado.

Não consigo remover a bandeja de saída

Solução

- Puxe a bandeja de saída em sua direção. Não levante a borda inicial ao puxar. Pode ser necessário um pouco de força para puxar a bandeja.
 - Certifique-se de não puxar a bandeja principal (abaixo da bandeja de saída) ao puxar a bandeja de saída.
-

Nada acontece quando eu aperto o botão Continuar

Solução: Certifique-se de que todos os quatro cabeçotes e todos os oito cartuchos de tinta estejam instalados corretamente. Verifique se ambas as tampas e a bandeja para mídia especial estão fechadas. Espere a luz Continuar parar de piscar rapidamente e tente pressionar o botão **Continuar** novamente. Se a calibração da impressora não começar, pode ser sinal de congestionamento de papel. Para mais informações sobre como eliminar congestionamentos de papel, consulte [Mensagem de erro: Há um congestionamento de papel. Limpe o congestionamento e pressione o botão Continuar, na impressora.](#)

A luz Continuar não está acesa ou piscando

Solução: Os cabeçotes de impressão ou os cartuchos estão faltando ou não estão instalados corretamente. Certifique-se de que todos os quatro cabeçotes e todos os oito cartuchos de tinta estejam instalados corretamente. Para mais informações, consulte a Ajuda na tela ou o Tutorial de Início rápido animado.

Problemas de impressão

 **Nota** Antes de entrar em contato com o Suporte HP, leia esta seção para dicas de solução de problemas ou visite os serviços de suporte on-line em www.hp.com/support. O nome dos serviços de suporte HP pode variar de acordo com o país/região.

 **Dica** Veja as animações **Como eu faço para?** disponíveis pela Central de Soluções HP para aprender como carregar papel na bandeja principal ou na bandeja de mídia especial, como eliminar um congestionamento de papel e como instalar e substituir cartuchos de tinta e cabeçotes de impressão.

A impressora emite ruídos quando ligada, ou passa a emitir ruídos após um determinado período de inatividade

Solução: A impressora pode emitir ruídos após um período de inatividade ou quando o fornecimento de energia for interrompido e restaurado. Isso é normal. A impressora está realizando um procedimento de manutenção automático para assegurar impressões da melhor qualidade. Para mais informações, consulte [Deixar a impressora conectada.](#)

A impressão está muito lenta

Causa: Você pode estar imprimindo um PDF ou projeto contendo gráficos ou fotos de alta resolução. Projetos grandes e complexos com gráficos ou fotos são impressos mais devagar do que documentos de texto.

Solução: Se possível, use gráficos de baixa resolução no projeto ou modifique seu fluxo de trabalho para acomodar impressões mais demoradas.

A alimentação de papel a partir da bandeja principal não está funcionando adequadamente

Solução

- Se estiver usando marcas que não sejam HP de mídia brilhante ou grossa na bandeja principal e a impressora não alimentar o papel ou alimentar várias folhas de uma vez, tente reduzir o número de folhas na bandeja principal para 20 ou use a bandeja de mídia especial para imprimir em uma folha de cada vez.
- Remova a bandeja principal da impressora e verifique se a pilha de papel está plana na bandeja e não foi empurrada para cima dos limitadores de papel. Quando você substituir a bandeja, certifique-se de empurrar a bandeja na impressora até que ela encaixe corretamente.
- Pode haver um excesso de papel na bandeja. Certifique-se de que a pilha de papel não esteja mais alta do que a guia de comprimento do papel. Se estiver, remova um pouco do papel e tente imprimir novamente.
- As guias do papel talvez não estejam ajustadas corretamente. Verifique se as guias de largura e de comprimento do papel foram ajustadas junto às bordas do papel, sem curvá-lo.
- Duas ou mais folhas de papel podem estar grudadas. Remova o papel da bandeja principal, agite as bordas da pilha para separar as folhas, recoloque o papel e tente imprimir novamente.
- Se o papel estiver amassado ou curvado, tente usar um papel diferente.
- O papel pode ser excessivamente fino ou grosso. Use o Papel para Jato de Tinta HP para obter melhores resultados. Para mais informações, consulte [Escolher o papel correto ou outra mídia](#).

 **Dica** Para obter mais informações sobre como carregar papel, consulte [Escolher o papel correto ou outra mídia](#) ou veja as animações **Como eu faço para?** disponíveis pela Central de Soluções HP.

As páginas impressas estão caindo da bandeja de saída

Solução: Sempre prolongue a extensão da bandeja de saída e vire o coletor de papel para cima quando imprimir.

A impressão está ondulada ou enrolada

Solução

- Verifique se a configuração do tipo de mídia no software da impressora corresponde ao tipo de mídia carregado na bandeja.
 - Tente uma qualidade diferente de impressão, como **Normal** ou **Melhor**.
-

O documento foi impresso inclinado ou descentralizado

Solução: O papel pode ter sido carregado incorretamente. Recoloque o papel e certifique-se de que ele esteja orientado corretamente na bandeja e que as guias de largura e comprimento do papel encostem nas bordas do papel. Para obter mais informações sobre como carregar papel, consulte [Escolher o papel correto ou outra mídia](#) ou veja as animações **Como eu faço para?** disponíveis pela Central de Soluções HP.

As cores não são impressas de modo satisfatório

Solução

- As configurações de gerenciamento de cores da impressora podem não ter sido definidas corretamente. Para mais informações, consulte [Gerenciamento de cores](#).
- Verifique se a configuração do tipo de mídia no software da impressora corresponde ao tipo de mídia carregado na bandeja.
- Verifique se um ou mais dos cartuchos estão com pouca tinta. Para mais informações, consulte [Verifique os níveis de tinta](#).

- Talvez seja necessário recalibrar as cores da impressora. Para mais informações, consulte [Alinhar e calibrar a impressora](#).
- Alguns dos injetores de tinta dos cabeçotes de impressão podem estar obstruídos. Limpe os cabeçotes de impressão. Consulte [Limpar os cabeçotes de impressão automaticamente](#).

Uma página em branco saiu da impressora

Solução

 **Nota** Certifique-se de que o documento que você está imprimindo não tenha páginas em branco.

- Você pode ter começado a imprimir e cancelado o processo. Se você tiver cancelado o processo antes de começar a impressão, é possível que a impressora tenha carregado o papel e se preparado para imprimir. Na próxima vez que você imprimir, a impressora ejetará a página em branco antes de iniciar a impressão do novo projeto.
- A impressora pegou duas ou mais folhas de uma vez. Sacuda a pilha de papel antes de carregá-la na bandeja principal, para separar as páginas individuais, ou coloque menos folhas.

A impressora ejeta o papel ao preparar-se para imprimir

Solução: Luz solar direta pode estar interferindo no funcionamento do sensor automático de papel. Mova a impressora para longe da luz solar direta.

A qualidade da impressão é baixa

Solução

- Use papel fotográfico desenvolvido para a impressora. Para obter os melhores resultados, use papel fotográfico HP Advanced.
- Você talvez não esteja imprimindo no lado correto do papel. Verifique se o papel está carregado na bandeja principal **com o lado da impressão voltado para baixo** ou na bandeja de mídia especial **com o lado da impressão voltado para cima**.
- Talvez você tenha selecionado uma configuração de baixa resolução na câmera digital. Reduza o tamanho de impressão da imagem e tente imprimir novamente. Para obter resultados melhores futuramente, defina a câmera digital com uma resolução fotográfica superior.
- Talvez haja um problema em um cabeçote de impressão. Imprima uma página de teste para verificar as condições dos cabeçotes de impressão. Para mais informações sobre como imprimir uma página de teste, consulte [Imprimir uma página de teste](#).
 - Se a página de teste indicar que os cabeçotes precisam ser alinhados, faça isso. Consulte [Alinhar e calibrar a impressora](#).
 - Se a página de teste indicar que os cabeçotes precisam ser limpos, execute uma limpeza automática, usando o painel de controle da impressora. Para mais informações, consulte [Limpar os cabeçotes de impressão automaticamente](#).
 - Se a limpeza automática não resolver o problema, tente limpar manualmente os bicos dos cabeçotes de impressão. Para mais informações sobre limpar os cabeçotes de impressão manualmente, consulte a Ajuda na tela.
- Calibre as cores da impressora e verifique as configurações de gerenciamento de cores. Consulte [Alinhar e calibrar a impressora](#) e [Gerenciamento de cores](#), para mais informações.
- Se um arquivo grande estiver sendo impresso (por exemplo, uma imagem grande a uma resolução alta) e o sistema tiver pouca memória e/ou o processador não tiver velocidade suficiente, a qualidade de impressão poderá ser baixa. Tente as seguintes soluções alternativas ou aumente a velocidade do processador e a memória do sistema (RAM). Acesse www.hp.com/support (procure pela palavra-chave: **Photosmart Pro**

B8800) para mais informações sobre esse problema. Para otimizar a qualidade de impressão para computadores lentos:

- Feche todos os aplicativos, exceto aquele do qual se está imprimindo. Certifique-se de que não haja processos sendo executados em segundo plano.
- Altere a estratégia de gerenciamento de cores para “Gerenciado pelo aplicativo” ou desative o gerenciamento de cores. Consulte [Gerenciamento de cores](#) para mais informações.
- Se você estiver imprimindo uma imagem na orientação paisagem, gire-a até a orientação retrato e selecione esta orientação no driver, antes de imprimir.

Para informações detalhadas sobre solução de problemas para qualidade de cor, consulte a Ajuda na tela.

Arranhões, riscos ou linhas brancas estão aparecendo nas minhas impressões

Solução

- Certifique-se de usar mídia plana. Para deixar uma folha plana, antes da impressão, coloque a folha em uma embalagem plástica e dobre-a cuidadosamente na direção oposta ao enrolamento. Se o problema persistir, tente uma folha diferente.
- Se você usar o papel fotográfico brilhante HP Advanced ou o papel fotográfico satinado HP Professional, tente configurar o tipo de papel como **Fotográfico grosso**, no driver da impressora.
- Tente limpar os cabeçotes de impressão. Para mais informações, consulte [Limpar os cabeçotes de impressão automaticamente](#).
- Tente usar a configuração de qualidade da impressão Resolução máxima (dpi). Para mais informações, consulte a Ajuda na tela.

Mensagens de erro

As mensagens de erro exibidas na tela da impressora podem ser classificadas de acordo com o seguinte critério:

- [Erros de papel](#)
- [Erros no cartucho de tinta e nos cabeçotes de impressão](#)

Erros de papel

Antes de entrar em contato com o Suporte HP, leia esta seção para dicas de solução de problemas ou visite os serviços de suporte on-line em www.hp.com/support. O nome dos serviços de suporte HP pode variar de acordo com o país/região.

-
-  **Dica** Veja as animações **Como eu faço para?** disponíveis pela Central de Soluções HP para aprender como carregar papel na bandeja principal ou na bandeja de mídia especial, como eliminar um congestionamento de papel e como instalar e substituir cartuchos de tinta e cabeçotes de impressão.
-

Mensagem de erro: Remova a mídia

Solução: Ao se imprimir em certos tipos de mídia, usando a bandeja para mídia especial, a impressora não ejeta completamente a folha da impressora. Se o computador pedir para remover a mídia, segure a mídia com as duas mãos e puxe-a cuidadosamente pela frente da impressora.

Mensagem de erro: Há um congestionamento de papel. Limpe o congestionamento e pressione o botão Continuar, na impressora

Solução: Tente seguir estas etapas para remover o congestionamento de papel:

1. Abra a tampa superior e retire qualquer papel que esteja obstruindo o caminho do papel da impressora. Se necessário, mova delicadamente o conjunto do cabeçote de impressão para um lado para remover o papel.
2. Pressione as duas travas nas laterais da porta traseira para removê-la e, com cuidado, tire o papel congestionado da impressora; depois, recoloca a porta de acesso traseira.
3. Tente puxar a bandeja principal e recolocá-la na impressora, certificando-se de empurrar a bandeja o máximo possível, até ela se encaixar completamente.
4. Pressione **Continuar**, depois de limpar um congestionamento de papel.

 **Nota 1** Se você estava imprimindo etiquetas, verifique se alguma etiqueta desgrudou da folha enquanto passava pela impressora.

Nota 2 Condições secas podem fazer com que o papel fique ondulado, o que pode causar congestionamentos de papel. Portanto, armazene mídias especiais caras em um plástico, e não na bandeja principal.

Mensagem de erro: Sem papel

Solução: Carregue papel na bandeja em que o trabalho de impressão foi iniciado e pressione o botão  para imprimir novamente. Para instruções de carregamento de papel, consulte [Imprimir usando a bandeja principal](#) ou [Imprimir usando a bandeja para mídia especial \(uma só folha\)](#).

Mensagem de erro: Papel errado

Causa: O tamanho do papel na bandeja não corresponde ao tamanho de foto selecionado no driver da impressora.

Solução: Pressione **Cancelar**, no painel de controle da impressora, e reinicie o trabalho de impressão, certificando-se de selecionar o tamanho de papel correto no driver ou carregar papel que combine com a configuração de tamanho de papel.

Erros no cartucho de tinta e nos cabeçotes de impressão

Antes de entrar em contato com o Suporte HP, leia esta seção para dicas de solução de problemas ou visite os serviços de suporte on-line em www.hp.com/support. O nome dos serviços de suporte HP pode variar de acordo com o país/região.

 **Dica** Veja as animações **Como eu faço para?** disponíveis pela Central de Soluções HP para aprender como carregar papel na bandeja principal ou na bandeja de mídia especial, como eliminar um congestionamento de papel e como instalar e substituir cartuchos de tinta e cabeçotes de impressão.

Mensagem de erro: Problema no cartucho

Causa: Os cartuchos de tinta indicados estão faltando ou danificados.

Solução: Verifique se todos os oito cartuchos de tinta estão instalados. Se não houver cartuchos faltando, tente remover os cartuchos indicados e reinstalá-los. Se isso não funcionar, pode ser que um dos cartuchos esteja danificado.

Verifique se o cartucho ainda está na garantia:

- Se ele não estiver mais coberto pela garantia, adquira um novo cartucho de tinta.
- Se a garantia ainda não tiver acabado, entre em contato com o suporte HP. Para mais informações, consulte [Suporte HP](#).

Mensagem de erro: Cartuchos quase vencidos --OU-- Cartuchos vencidos

Causa: A tinta dos cartuchos indicados está perto de vencer ou já venceu.

Solução: Cada cartucho de tinta tem uma data de validade. O objetivo da validade é proteger o sistema de impressão e para assegurar a qualidade da tinta. Ao receber uma mensagem de "Cartuchos vencidos", remova e substitua o cartucho com a data de validade vencida e, depois, feche a mensagem. Também é possível continuar imprimindo sem substituir o cartucho de tinta, seguindo as instruções no dispositivo ou na mensagem de cartucho de tinta vencido, na tela do computador. A HP recomenda substituir os cartuchos de tinta vencidos. A HP não pode garantir a qualidade nem a confiabilidade de cartuchos de tinta vencidos. A manutenção ou reparos necessários ao dispositivo como resultado do uso de tinta vencida não serão cobertos pela garantia.

Mensagem de erro: Substitua logo os cartuchos

Causa: Os cartuchos de tinta indicados parecem estar com pouca tinta.

Solução: Poderá ser necessário trocar os cartuchos de tinta em breve.

 **Nota** Avisos e indicadores de nível de tinta fornecem estimativas apenas para planejamento. Ao receber um aviso de pouca tinta, considere ter um cartucho sobressalente disponível para evitar possíveis atrasos de impressão. Não é necessário substituir os cartuchos até que isso seja solicitado.

Mensagem de erro: Não é possível imprimir

Causa: Acabou a tinta nos cartuchos indicados.

Solução: Substitua os cartuchos de tinta indicados. Para mais informações, consulte [Substitua os cartuchos de tinta](#).

Mensagem de erro: Problema no cabeçote de impressão

Causa: Os cabeçotes de impressão indicados estão faltando, não foram detectados, foram instalados incorretamente ou estão danificados.

Solução: Tente reinstalar os cabeçotes de impressão indicados. Pressione firmemente cada cabeçote de impressão até que se encaixem no lugar e certifique-se de fechar a tampa do conjunto corretamente, assim como a tampa superior da impressora. Se a mensagem de erro persistir, entre em contato com o suporte HP para instruções especiais sobre como solucionar problemas do cabeçote de impressão.

Mensagem de erro: Cabeçotes de impressão incompatíveis

Solução: Substitua os cabeçotes de impressão indicados pelos cabeçotes adequados ao dispositivo. Para ver o número de pedido para todos os cabeçotes que a impressora suporta, consulte a quarta capa deste guia.

Suporte HP

Se ainda houver problemas, siga estas instruções:

1. Verifique a documentação que acompanha a HP Photosmart.
2. Acesse o site de suporte on-line da HP em www.hp.com/support. O suporte on-line HP está disponível para todos os clientes HP. Essa é a fonte mais rápida de informações atualizadas sobre dispositivos e assistência especializada, incluindo os seguintes recursos:
 - Acesso rápido a especialistas qualificados de suporte on-line
 - Atualizações de software e drivers para a HP Photosmart

- Valiosas informações sobre a HP Photosmart e solução de problemas comuns
 - Atualizações de dispositivos, alertas de suporte e boletins HP proativos disponíveis quando você registra a HP Photosmart
3. **Somente para a Europa:** Contate o seu revendedor local. Se a impressora apresentar uma falha de hardware, você será solicitado a levá-la até o local onde você a adquiriu. A manutenção é gratuita durante o período da garantia limitada da impressora. Após o período da garantia, será cobrada uma taxa pela manutenção.
 4. Ligue para o suporte HP. A disponibilidade e as opções de suporte variam em função do dispositivo, país/região e idioma.

 **Nota** Para uma lista de números de telefone de suporte, consulte a lista de números de telefone dentro da terceira capa.

Número de identificação de modelo de regulamentação SDGOA-0842

Para fins de identificação regulamentar, seu produto recebeu um Número Regulamentar do Modelo. O Número Regulamentar do Modelo do produto é SDGOA-0842. Este número de regulamentação não deverá ser confundido com o nome de marketing (HP Photosmart Pro B8800 series) ou número do produto (Q7161A, Q7161-64001).

Declarações ambientais

Para informações sobre Responsabilidade ambiental, consulte a Ajuda na tela. Para saber como acessar a Ajuda na tela, consulte [Mais informações](#).

A Estados de erro e comportamento das luzes indicadoras

As luzes na impressora piscam para informar o status da impressora e várias condições de erro. Consulte esta tabela para determinar o que o piscar das luzes significa ou para resolver a condição de erro, de acordo com que luzes estão acesas ou piscando. Para informações detalhadas de solução de problemas, consulte a Ajuda na tela ou o Tutorial de Início rápido animado.

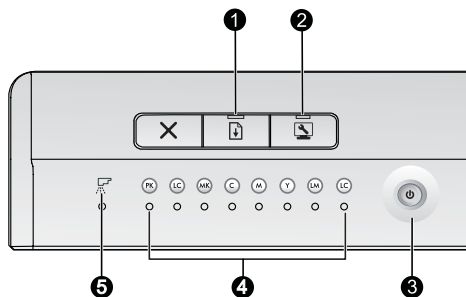

1	Luz Continuar
2	Luz da Caixa de ferramentas
3	Luz de ligada
4	Luzes dos cartuchos de tinta
5	Luz do cabeçote de impressão

Nota Se todas as luzes indicadoras estiverem apagadas, a impressora estará desligada. Pressione o botão **Liga/Desliga**, para ligar a impressora.

Luz	Status	Significado
Luz de ligada	Acesa	A impressora está ligada e pronta para imprimir.
	Piscando rapidamente	A bandeja para mídia especial ou uma ou mais tampas da impressora estão abertas. Solução: Feche a bandeja e as tampas da impressora, antes de imprimir.
	Piscando devagar	A impressora está ocupada imprimindo, processando informações ou se ligando ou desligando.
Luz Continuar	Piscando rapidamente	<ul style="list-style-type: none"> Não há papel nas bandejas principal ou para mídia especial. Solução: Carregue papel na bandeja em que o trabalho de impressão foi iniciado. A impressora não alimenta o papel da bandeja especificada para o trabalho de impressão. Solução: Certifique-se de que a Fonte de papel esteja configurada corretamente no driver da impressora. Se você imprimir usando a bandeja principal, a bandeja para mídia especial deverá ser fechada. Pode ter ocorrido um congestionamento de papel na impressora. Solução: Elimine o congestionamento de papel. Para informações, consulte Mensagem de erro: Há um congestionamento de papel. Limpe o congestionamento e pressione o botão Continuar, na impressora. Tamanho de papel errado. Solução: Certifique-se de que a configuração de tamanho de papel no driver corresponda à mídia carregada na bandeja.

Luzes dos cartuchos de tinta	Acesas	A tinta dos cartuchos correspondentes pode estar acabando. Solução: Poderá ser necessário trocar os cartuchos de tinta em breve. Para mais informações, consulte Mensagem de erro: Substitua logo os cartuchos .
	Piscando	Os cartuchos de tinta correspondentes estão sem tinta, danificados, faltando ou são incompatíveis. Solução: Certifique-se de que todos os oito cartuchos sejam compatíveis com a impressora e estejam instalados corretamente. Se uma mensagem de erro "Não é possível imprimir" aparecer na tela do computador, troque os cartuchos de tinta indicados. Para mais informações, consulte Mensagem de erro: Não é possível imprimir . Se um erro "Não é possível imprimir" não aparecer na tela do computador e os cartuchos de tinta estiverem instalados corretamente, os cartuchos de tinta indicados podem estar danificados. Verifique se o cartucho ainda está na garantia: <ul style="list-style-type: none"> Se ele não estiver mais coberto pela garantia, adquira um novo cartucho de tinta. Se a garantia ainda não tiver acabado, entre em contato com o suporte HP. Para mais informações, consulte Suporte HP.
Luz do cabeçote de impressão	Acesa	A impressora está ocupada fazendo a manutenção, alinhando os cabeçotes ou fazendo a calibração de cores.
Luzes dos cartuchos de tinta Luz do cabeçote de impressão	<ul style="list-style-type: none"> Luzes dos cartuchos de tinta: Piscando (duas luzes dos cartuchos, correspondendo às cores do cabeçote de impressão afetado) Luz do cabeçote de impressão: Piscando 	Um ou mais cabeçotes de impressão estão faltando, não foram detectados, estão danificados ou são incompatíveis. Solução: Certifique-se de que o cabeçote de impressão indicado esteja instalado corretamente e de que a tampa do conjunto do cabeçote esteja fechada e travada. Se o cabeçote estiver instalado corretamente, mas as luzes continuarem a piscar, o cabeçote poderá estar danificado. Entre em contato com o suporte HP para instruções especiais sobre como solucionar problemas do cabeçote de impressão.
Luz da Caixa de ferramentas	Piscando rapidamente	A impressora não conseguiu abrir a Caixa de ferramentas (Windows)/Utilitário de impressora HP (Mac) na tela do computador. Solução: Certifique-se de que o computador esteja ligado e conectado à impressora, e pressione o botão Caixa de ferramentas novamente. Se a Caixa de ferramentas (Windows)/Utilitário de impressora HP (Mac) não se abrir, tente reinicializar o computador e pressionar o botão Caixa de ferramentas novamente. Se a Caixa de ferramentas (Windows)/Utilitário de impressora HP (Mac) ainda não se abrir, reinstale o software da impressora.
	Piscando devagar	A impressora está ocupada abrindo a Caixa de ferramentas (Windows) ou o Utilitário de impressora HP (Mac) na tela do computador.
Todas as luzes	Piscando rapidamente	A impressora apresenta erro de hardware irreversível. Solução: Desligue a impressora e desconecte o cabo de alimentação da parte traseira. Aguarde 30 segundos, conecte o cabo novamente e ligue a impressora. Se todas as luzes da impressora continuarem a piscar, acesse www.hp.com/support ou entre em contato com o suporte HP.

B Especificações

Esta seção lista os requisitos mínimos do sistema para instalar o software da impressora HP Photosmart e fornece algumas especificações da impressora.

Requisitos do sistema

Componente	Windows	Mac
Sistema operacional	Microsoft® Windows XP, Windows Vista	Mac OS X v10.3.9, v10.4 e v10.5
Processador	Mínimo: Processador atual de 1 GHz ou superior de 32 bits (x86) ou 64 bits (x64) Recomendado: 2 GHz ou superior	Mínimo: PowerPC com G4, G5 ou processador Intel® Core Recomendado: PowerPC com G5 de 2 GHz ou processador Intel® Core Duo
RAM	Windows XP e Vista Home: 512 MB, no mínimo; 1 GB recomendado Todas as outras versões do Windows Vista: 1 GB, no mínimo; 2 GB recomendados	Mínimo: 512 MB Recomendado: 1 GB
Espaço livre em disco	Mínimo: 400 MB (Windows XP); 800 MB (Windows Vista)	Mínimo: 150 MB
Unidade de CD-ROM	Requerida	Requerida
Navegador	Microsoft Internet Explorer 5.01 SP2 ou posterior	Qualquer navegador
USB	Porta USB (cabo não incluído)	Porta USB (cabo não incluído)

Especificações da impressora

Categoria	Especificações
Conectividade	USB 2.0 de alta velocidade
Especificações ambientais	Temperatura recomendada durante a operação: 15–35° C (59–95° F), 20%–80% de umidade relativa Temperatura máxima durante a operação: 5–40° C (41–104° F), 5%–95% de umidade relativa Faixa de temperatura de armazenamento: -30–65° C (-22–149° F)
Consumo de energia	Imprimindo: 30 W (média) Hibernação: Menos de 6 W Desligada: Menos de 1 W (média)
Número de modelo do cabo de alimentação	Europa: 8121-1022 (Suíça), 8121-1017 (Reino Unido, Irlanda), 8121-1011 (Dinamarca), 8121-1015 (todos os outros países da Europa, incluindo Rússia e Turquia) América do Norte: 8121-1023 (Estados Unidos, Canadá) Ásia: 8121-0769 (Japão), 8121-1019 (China), 8121-1020 (Taiwan), 8121-1017 (Hong Kong, Cingapura), 8121-1015 (Coreia), 8121-1013 (Índia), 8121-1014 (Tailândia), 8121-1015 (Rússia, Turquia) África: 8121-1028 Oriente Médio: 8121-1032 (Israel), 8121-1015 (todos os outros países) Oceania: 8121-1016 (Austrália, Nova Zelândia)
Suporte a USB	Microsoft Windows XP Home, XP Professional e Vista Mac OS X v 10.3.9, v10.4 e v10.5 A HP recomenda que o cabo USB tenha um comprimento máximo de 3 metros (10 pés)

Especificações de mídia

Categoria	Especificações
Especificações de mídia	<p>Comprimento máximo (bandeja principal): 483 mm</p> <p>Comprimento máximo (bandeja para mídia especial): 1.118 mm</p> <p>Largura máxima: 330 mm</p> <p>Peso máximo para a bandeja principal: 220 g/m², mídia não rígida</p> <p>Espessura máxima para bandeja para mídia especial: 0,7 mm, uma folha de cada vez</p>
Tamanhos da mídia	<p>Tamanhos suportados</p> <p>7,6 x 12,7 cm a 33 x 111,8 cm, incluindo:</p> <p>Métrico: 10 x 15 cm (com ou sem abas), Panorama de 10 x 30, 13 x 18 cm, A3, A4, A5, A6, B4, B5, E</p> <p>Imperial: Cartão de índice de 3 x 5 pol., 4 x 6 pol., 5 x 8 pol., 3,5 x 5 pol., 4 x 6 pol. (com ou sem abas), Panorama de 4 x 10 pol., 4 x 11 pol., 4 x 12 pol., 5 x 7 pol., 8 x 10 pol., 11 x 14 pol., 11 x 17 pol., 12 x 12 pol., 13 x 19 pol.</p> <p>EUA: Carta, Ofício, Executivo, Tablóide</p> <p>Japão: L, 2L, Hagaki, Ofuku Hagaki</p> <p>Envelopes: Envelope número 10, envelope A2, envelope C6, envelope DL</p> <p>Papel para faixa: Até 33 x 112 cm (13 x 44 pol.)</p> <p>Nota Para saber como imprimir faixas, acesse a Central de Recursos do site de Fotografia Profissional HP, em www.hp.com/go/prophoto. Selecione o seu país, no topo da página.</p>
Capacidade da bandeja de papel	<p>Bandeja Principal</p> <p>200 folhas de papel comum</p> <p>60 folhas de papel fotográfico</p> <p>Bandeja de mídia especial</p> <p>1 folha de qualquer mídia de até 0,7 mm de espessura</p> <p>Bandeja de saída</p> <p>50 folhas de papel comum</p> <p>20 folhas de papel fotográfico</p>

C Garantia HP

Produto HP	Duração da garantia limitada
Mídia de software	90 dias
Impressora	1 ano
Cartuchos de impressão ou de tinta	Até que a tinta HP acabe ou até a data do "fim da garantia" impressa no cartucho, o que ocorrer primeiro. Esta garantia não cobre produtos de tinta HP que tenham sido reabastecidos, refabricados, recondicionados, adulterados ou utilizados de forma incorreta.
Cabeças de impressão	1 ano

A. Extensão da garantia limitada

1. A Hewlett-Packard (HP) garante ao cliente final que os produtos HP especificados acima estarão livres de defeitos de materiais e fabricação pelo período mencionado acima, que se inicia na data da compra pelo cliente.
2. No caso de produtos de software, a garantia limitada HP cobre apenas falhas de execução de instruções de programação. A HP não garante que a operação de qualquer produto será ininterrupta ou livre de erros.
3. A garantia limitada HP cobre somente os defeitos surgidos como resultado de uso normal do produto, e não cobre outros problemas, incluindo os que surgirem como resultado de:
 - a. Manutenção ou modificação inadequada;
 - b. Software, mídia, peças ou suprimentos não fornecidos ou aceitos pela HP;
 - c. Operação fora das especificações do produto;
 - d. Modificação não autorizada ou uso indevido.
4. Para produtos de impressoras HP, o uso de um cartucho não-HP ou de um cartucho recondicionado não afeta a garantia ao cliente nem qualquer contrato de suporte HP com o cliente. No entanto, se uma falha ou um dano da impressora puderem ser atribuídos ao uso de um cartucho não-HP ou recondicionado ou a um cartucho de tinta expirado, a HP cobrará suas taxas padrão referentes a tempo e materiais para fazer a manutenção na impressora quanto à falha ou ao dano em questão.
5. Se a HP for informada, durante o período de garantia aplicável, sobre um defeito em qualquer produto coberto pela garantia HP, poderá optar por substituir ou consertar o produto.
6. Se a HP não puder consertar ou substituir o produto defeituoso coberto pela garantia HP, como for aplicável, ela irá, dentro de um período de tempo razoável após a notificação do defeito, ressarcir o valor pago pelo produto.
7. A HP não tem obrigação de consertar, substituir ou ressarcir o valor pago até o cliente retornar o produto defeituoso à HP.
8. Qualquer produto de reposição pode ser novo ou em estado de novo, desde que a sua funcionalidade seja ao menos igual àquela do produto que está sendo substituído.
9. Os produtos HP podem conter peças manufaturadas, componentes, ou materiais equivalentes a novos no desempenho.
10. A Declaração de garantia limitada da HP é válida em qualquer país onde o produto coberto HP for distribuído pela HP. Contratos para serviços de garantia adicionais, como serviços nas instalações do cliente, podem estar disponíveis em qualquer representante de serviços HP em países onde o produto é distribuído pela HP ou por importador autorizado.

B. Limitações da garantia

DENTRO DOS LIMITES PERMITIDOS PELAS LEIS LOCAIS, NEM A HP NEM OS SEUS FORNECEDORES FAZEM QUALQUER OUTRA GARANTIA OU CONDIÇÃO DE QUALQUER NATUREZA, EXPRESSA OU IMPLÍCITA, GARANTIAS OU CONDIÇÕES IMPLÍCITAS DE COMERCIALIZAÇÃO, QUALIDADE SATISFATORIA E ADEQUAÇÃO A UM PROPÓSITO PARTICULAR.

C. Limitações de responsabilidade

1. Para a extensão permitida pela lei local, as soluções fornecidas nesta Declaração de Garantia são as únicas e exclusivas do cliente.
2. DENTRO DOS LIMITES PERMITIDOS PELAS LEIS LOCAIS, EXCETO PELAS OBRIGAÇÕES ESPECIFICAMENTE MENCIONADAS NESTA DECLARAÇÃO DE GARANTIA, EM HIPÓTESE ALGUMA A HP OU OS SEUS FORNECEDORES SERÃO RESPONSÁVEIS POR DANOS DIRETOS, INDIRETOS, ESPECIAIS, INCIDENTAIS OU CONSEQUENCIAIS, SEJAM ELES BASEADOS EM CONTRATO, AÇÃO DE PERDAS E DANOS OU QUALQUER OUTRO RECURSO JURÍDICO, MESMO QUE HP TENHA SIDO AVISADA DA POSSIBILIDADE DE TAIS DANOS.

D. Lei local

1. Esta Declaração de Garantia fornece ao cliente direitos legais específicos. O cliente pode também ter outros direitos que podem variar de estado para estado nos Estados Unidos, de província para província no Canadá e de país para país em outros lugares no mundo.
2. Na medida em que esta declaração de garantia for inconsistente com as leis locais, deve ser considerada emendada para se tornar consistente com tais leis. Sob elas, certas limitações desta declaração e isenções de responsabilidade podem não ser aplicáveis ao cliente. Por exemplo, alguns estados dos Estados Unidos, assim como alguns governos fora dos EUA (incluindo províncias canadenses), poderão:
 - a. Impedir que isenções de responsabilidades e limitações nesta Declaração de garantia limitem os direitos legais de um consumidor (por exemplo, Reino Unido);
 - b. Ou restringir a capacidade de um fabricante para impor tais renúncias ou limitações; ou
 - c. Conceder ao cliente direitos de garantia adicionais, especificar a duração de garantias implícitas das quais fabricantes não podem isentar-se ou permitir limitações na duração de garantias implícitas.
3. OS TERMOS DESTA DECLARAÇÃO DE GARANTIA, EXCETO PARA OS LIMITES LEGALMENTE PERMITIDOS, NÃO EXCLUEM, RESTRINGEM OU SE MODIFICAM, E SÃO UM ACRÉSCIMO AOS DIREITOS LEGAIS APLICÁVEIS À VENDA DE PRODUTOS HP A TAIS CLIENTES.

Informações relativas à Garantia Limitada da HP

Estimado Cliente,

Anexa à presente declaração encontra-se uma lista das empresas HP de entre as quais consta o nome e morada da empresa responsável pela prestação da Garantia Limitada da HP (garantia do fabricante) no seu país.

Além da referida garantia do fabricante prestada pela HP, poderá também, Beneficiar, nos termos da legislação em vigor, de outros direitos adicionais de garantia, perante o vendedor, ao abrigo do respectivo Contrato de Compra e Venda.

Portugal: Hewlett-Packard Portugal, Lda., Edifício D. Sancho I, Quinta da Fonte, Porto Salvo, 2780-730 Paco de Arcos, P-Oeiras

Índice

- A**
abertura de papel traseira 50
abertura frontal para papel. *consulte*
Bandeja para mídia especial e bandejas de papel
aberturas para alimentação. *consulte*
Bandejas de papel
aberturas para papel. *consulte* Bandejas de papel
abrir a Caixa de ferramentas 68
Ajuda 76
ajuda eletrônica 49
alinhar cabeçotes de impressão. *consulte* calibrar a impressora
atualização de software HP 74
- B**
bandeja de mídia especial 50
bandeja de saída 50
bandeja principal 50
bandejas, papel 50
bandejas de entrada. *consulte* Bandejas de papel
bandejas de mídia. *consulte* Bandejas de papel
bandejas para alimentação de uma folha. *consulte* Bandejas de papel
botões 52
- C**
cabeçotes de impressão, limpar 72
caixa de ferramentas 68
calibrar a impressora 72
carregar papel 55
cartuchos. *consulte* cartuchos de tinta
cartuchos de impressão. *consulte*
cartuchos de tinta
cartuchos de tinta
testar 73
verificar os níveis de tinta 69
Central de Soluções HP 49
computador
impressão com 49
imprimir de 53
requisitos do sistema 87
conexão do cabo de alimentação 50
cuidados e manutenção 68
- D**
documentação, impressora 49
driver. *consulte* Imprimir a partir de um software
driver de impressão 53
driver de impressão, alterar configurações 61
driver de impressão, configurações recomendadas 60
- E**
especificações
alimentação 87
ambiental 87
- G**
garantia 89
gerenciamento de cores
baseado na impressora 67
baseado no aplicativo 66
calibrando um monitor 66
instalando perfis ICC 66
perfis ICC do dispositivo 66
- I**
impressão
usar o computador 49
impressora
calibrar 72
configuração. *consulte* Guia de Início Rápido
documentação 49
especificações 87
limpar 71
luzes 72
manutenção 68
mensagens de erro 81
peças 50
imprimir
alterar configurações 61
de um computador 53
escala de cinza 63
página de teste 73
preto-e-branco 63
resolver problemas 78
imprimir em escala de cinza 63
imprimir em preto-e-branco 63
- L**
limpar
cabeçotes de impressão automaticamente 72
impressora 71
- M**
mensagens de status. *consulte*
Mensagens de erro
mídia
bandejas 53
carregar 55
comprar e escolher 54
congestionamentos 82
especial 54
especificações 88
Mídia digital para Belas-artes . *consulte*
Mídia especial
mídia especial 54
- O**
Obtendo ajuda 76
- P**
página de alinhamento 72
página de teste 73
painel de controle 52
papel
imprimir faixa. *consulte* Tamanhos suportados
origem, selecionar 62
papel para faixa. *consulte* Bandejas de papel
Perguntas e respostas 76
Perguntas freqüentes 76
porta de acesso aos cartuchos de tinta 50
porta traseira 50
Porta USB 51
- Q**
qualidade, imprimir página de teste 73
- R**
requisitos do sistema 87
- S**
selecionar
origem do papel 62
qualidade de impressão 61
software
atualizar 74
desinstalar 75
driver. *consulte* Imprimir a partir de um software
driver da impressora 53
solução de problemas 76
software da impressora, atualizar 74
solução de problemas
instalação do software 76
luzes piscando 77
mensagens de erro 81
problemas de hardware da impressora 77
problemas de impressão 78
suporte HP 83
Solução de problemas 76
status do dispositivo. *consulte* Estados de erro e comportamento das luzes indicadoras
suporte on-line 83
suporte técnico 83
suporte via telefone 83
suporte via web 83

Índice

T

tabela de estados de erro e luzes
indicadoras 85
travas da porta traseira 51

U

USB, especificações 87



www.hp.com/support

Africa (English speaking)	+27 11 2345872
Afrique (francophone)	+33 1 4993 9230
021 672 280	الجزائر
Argentina (Buenos Aires)	54-11-4708-1600
Argentina	0-800-555-5000
Australia	1300 721 147
Australia (out-of-warranty)	1902 910 910
Österreich	+43 0820 87 4417
17212049	البحرين
België	+32 070 300 005
Belgique	+32 070 300 004
Brasil (Sao Paulo)	55-11-4004-7751
Brasil	0-800-709-7751
Canada	1-(800)-474-6836 (1-800 hp invent)
Central America & The Caribbean	www.hp.com/support
Chile	800-360-999
中国	1068687980
中国	800-810-3888
Colombia (Bogotá)	571-606-9191
Colombia	01-8000-51-4746-8368
Costa Rica	0-800-011-1046
Česká republika	810 222 222
Danmark	+45 70 202 845
Ecuador (Andinatel)	1-999-119 ☎ 800-711-2884
Ecuador (Pacifitel)	1-800-225-528 ☎ 800-711-2884
(02) 6910602	مصر
El Salvador	800-6160
España	+34 902 010 059
France	+33 0892 69 60 22
Deutschland	+49 01805 652 180
Ελλάδα (από το εξωτερικό)	+ 30 210 6073603
Ελλάδα (εντός Ελλάδας)	801 11 75400
Ελλάδα (από Κύπρο)	800 9 2654
Guatemala	1-800-711-2884
香港特別行政區	(852) 2802 4098
Magyarország	06 40 200 629
India	1-800-425-7737
India	91-80-28526900
Indonesia	+62 (21) 350 3408
+971 4 224 9189	العراق
+971 4 224 9189	الكويت
+971 4 224 9189	لبنان
+971 4 224 9189	قطر
+971 4 224 9189	البحرين
Ireland	+353 1890 923 902
1-700-503-048	ישראל
Italia	+39 848 800 871

Jamaica	1-800-711-2884
日本	+81-3-3335-9800
0800 222 47	الأردن
한국	1588-3003
Luxembourg (Français)	+352 900 40 006
Luxembourg (Deutsch)	+352 900 40 007
Malaysia	1800 88 8588
Mauritius	(262) 262 210 404
México (Ciudad de México)	55-5258-9922
México	01-800-472-68368
081 005 010	المغرب
Nederland	+31 0900 2020 165
New Zealand	0800 441 147
Nigeria	(01) 271 2320
Norge	+47 815 62 070
24791773	عمان
Panamá	1-800-711-2884
Paraguay	009 800 54 1 0006
Perú	0-800-10111
Philippines	2 867 3551
Polska	801 800 235
Portugal	+351 808 201 492
Puerto Rico	1-877-232-0589
República Dominicana	1-800-711-2884
Reunion	0820 890 323
România	0801 033 390
Россия (Москва)	095 777 3284
Россия (Санкт-Петербург)	812 332 4240
800 897 1415	السعودية
Singapore	+65 6272 5300
Slovensko	0850 111 256
South Africa (RSA)	0860 104 771
Suomi	+358 0 203 66 767
Sverige	+46 077 120 4765
Switzerland	+41 0848 672 672
臺灣	02-8722-8000
ไทย	+66 (2) 353 9000
071 891 391	تونس
Trinidad & Tobago	1-800-711-2884
Türkiye (Istanbul, Ankara, Izmir & Bursa)	444 0307
Україна	(044) 230-51-06
600 54 47 47	المتحدة العربية الإمارات
United Kingdom	+44 0870 010 4320
United States	1-(800)-474-6836
Uruguay	0004-054-177
Venezuela (Caracas)	58-212-278-8666
Venezuela	0-800-474-68368
Việt Nam	+84 88234530