

HP Deskjet F4200 All-in-One series



Базови указания

Osnovni priručnik

Ghid cu noțiuni de bază

Osnovni priročnik



## Фирмени бележки на Hewlett-Packard

Информацијата, содржана се тук, подлежи на промена без предизвестие.

Всички права заповедани. Взапроизведането, адаптирањето или преводот на този материјал се забранени без предварителното писмено разрешение на Hewlett-Packard, освен ако тоа е разрешено согласно законите за авторското право. Единствените гаранции за HP производи и услуги се изложени в изричните гаранционни услови, придружувачи тези производи и услуги. Нищо от содржанието се тук не треба да се схваќа како дополнителна гаранција. HP не носи отговорност за технички или редакторски грешки или пропуски, содржани се в настоящото.

© 2007 Hewlett-Packard Development Company, L.P.

Windows, Windows 2000 и Windows XP се регистрирани в САЩ трговски марки на Microsoft Corporation.

Windows Vista е регистрирана трговска марка или трговска марка на Microsoft Corporation в САЩ и/или други страни.

Intel и Pentium се регистрирани трговски марки на Intel Corporation и нејните филиали в САЩ и други страни.

## Обавјести tvrtke Hewlett-Packard Company

Informacije prikazane u ovom dokumentu predmet su promjena bez prethodne najave.

Sva prava pridržana. Reproduciranje, prilagodavanje ili prevodenje ovog materijala je zabranjeno bez prethodne pisane ovlasti tvrtke Hewlett-Packard, osim ako to nije dopušteno autorskim pravima. Jedino jamstvo koje vrijedi za HP proizvode i usluge je prikazano u izjavi o izričitoj jamstvu koja prati takve proizvode i usluge. Niti jedna izjava iz ovog dokumenta ne smije predstavljati dopunsko jamstvo. HP nije odgovoran za moguće tehničke ili uredničke greške u ovom dokumentu.

© 2007 Hewlett-Packard Development Company, L.P.

Windows, Windows 2000 i Windows XP su registrirani zaštitni znaci tvrtke Microsoft Corporation.

Windows Vista je registrirani zaštitni znak ili zaštitni znak tvrtke Microsoft Corporation u SAD-u i/ili drugim državama.

Intel i Pentium su zaštitni znaci ili registrirani zaštitni znaci tvrtke Intel Corporation ili njenih podružnica u Sjedinjenim Američkim Državama i drugim državama.

## Notificări ale Hewlett-Packard Company

Informațiile conținute în acest document se pot modifica fără notificări prealabile.

Toate drepturile rezervate. Reproducerea, adaptarea sau traducerea acestui material fără permisiunea prealabilă, obținută în scris de la Hewlett-Packard sunt interzise, cu excepția situațiilor permise de legislația privind drepturile de autor. Singurele garanții pentru produsele și serviciile HP sunt cele stabilite în declarațiile exprese de garanție care însoțesc aceste produse și servicii. Nici o prevedere din prezentul document nu poate fi interpretată drept garanție suplimentară. Compania HP nu este responsabilă pentru nici o omisiune sau eroare tehnică sau editorială din prezentul document.

© 2007 Hewlett-Packard Development Company, L.P.

Windows, Windows 2000 și Windows XP sunt mărci comerciale înregistrate în S.U.A. ale companiei Microsoft Corporation.

Windows Vista este fie o marcă comercială înregistrată, fie o marcă comercială a companiei Microsoft Corporation în Statele Unite și/sau în alte țări/regiuni.

Intel și Pentium sunt mărci comerciale sau mărci comerciale înregistrate ale companiei Intel Corporation sau ale filialelor sale în Statele Unite și în alte țări/regiuni.

## Obvestila podjetja Hewlett-Packard Company

Informacije v tem dokumentu se lahko spremenijo brez obvestila.

Vse pravice so pridržane. Razmnoževanje, prirejanje ali prevajanje tega materiala brez predhodnega pisnega dovoljenja podjetja Hewlett-Packard je prepovedano, razen v primerih, ki jih dovoljuje Zakon o avtorskih pravicah. Garancije za izdelke in storitve podjetja HP so navedene v garancijskih izjavah, ki so priložene izdelkom in storitvam. Ničesar v tem dokumentu ne gre razumeti kot dodatne garancije. HP ni odgovoren za tehnične ali uredniške napake ali izpuste v tem dokumentu.

© 2007 Hewlett-Packard Development Company, L.P.

Windows, Windows 2000 in Windows XP so v ZDA zaščitene blagovne znamke družbe Microsoft Corporation.

Windows Vista je zaščitena blagovna znamka ali blagovna znamka družbe Microsoft Corporation v ZDA in/ali drugih državah.

Intel in Pentium sta blagovni znamki ali zaščiteni blagovni znamki družbe Intel Corporation ali njenih podružnic v ZDA in drugih državah.

# HP Deskjet F4200 All-in-One series

## Базови указания

Български



# Съдържание

<b>1</b>	<b>Общ преглед на HP All-in-One</b>	
	Устройството HP All-in-One с един поглед.....	2
	Бутони на контролния панел.....	3
	Общ преглед на индикаторите за състояние.....	4
	Поставяне на оригинали за сканиране и копиране.....	6
	Правене на копие.....	6
	Сканиране на оригинал.....	6
<b>2</b>	<b>Отстраняване на неизправности и поддръжка</b>	
	Деинсталиране и повторно инсталиране на софтуера.....	8
	Отстраняване на неизправности при инсталиране на хардуера.....	9
	Почистване на заседнала хартия.....	11
	Отстраняване на неизправности при печатащите касети.....	12
	Намерете още информация.....	12
	Ръководство за инсталиране.....	12
	Екранна помощ.....	12
	Уеб сайт на HP.....	12
	Поддръжка от HP.....	12
	Поддръжка от HP по телефона.....	12
	Срок на поддръжката по телефона.....	12
	След срока за безплатна поддръжка по телефона.....	12
	Преди обаждане на отдела за поддръжка на HP.....	13
	Техническа информация.....	13
	Изисквания към системата.....	13
	Спецификация на хартията.....	13
	Физически спецификации.....	13
	Спецификации на захранването.....	13
	Спецификация на околната среда.....	14
	Нормативни бележки.....	14
	Нормативен идентификационен номер на модела.....	14
	Гаранционни условия.....	15

# 1 Общ преглед на HP All-in-One

HP Deskjet F4200 All-in-One series е многофункционално устройство, с помощта на което можете лесно да копирате, сканирате и печатате. За информация за всички функции на устройството вж. екранната помощ.

## Устройството HP All-in-One с един поглед

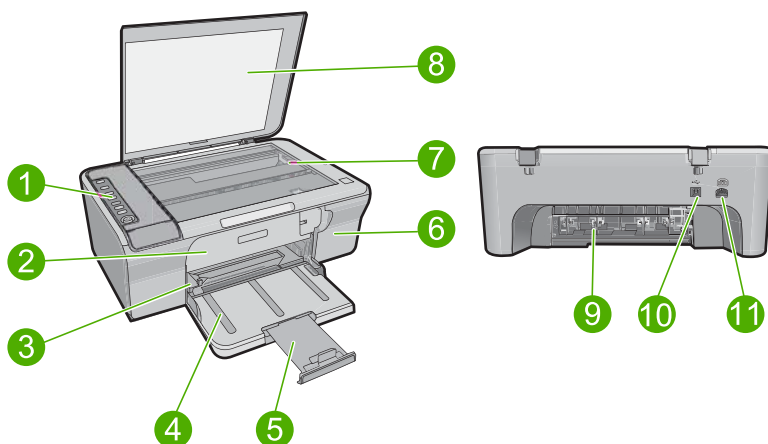



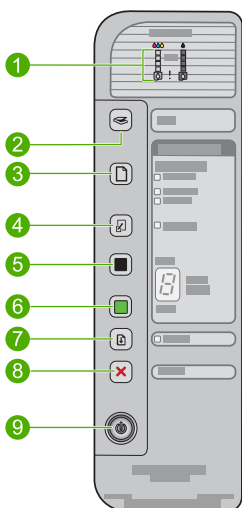

Номер	Описание
1	Контролен панел
2	Задна вратичка за достъп
3	Водач на хартията по ширина
4	Входна тава
5	Удължител на тавата
6	Вратичка на печатащите касети
7	Съкло
8	Подложка на капака
9	Задна вратичка за достъп
10	Заден USB порт
11	Гнездо за захранване*

\* Използвайте само със захранващия адаптер на HP.

## Бутони на контролния панел



Номер	Икона	Име и описание
1		<p>Индикатори за нивото на мастилото: Информация за нивото на мастилото във всяка една печатаща касета, четири за трицветната касета и четири за черната касета.</p> <p>Индикатори за проверка на печатащите касети: Информирание, че трябва да се постави отново указаната печатаща касета, да се смени печатащата касета или да се затвори вратичката за печатащите касети. Индикаторът на иконата за <b>Black</b> (Черно) мастило показва, че има проблем с черната печатаща касета, докато индикаторът на иконата за <b>Color</b> (Цветно) мастило показва, че проблемът е с трицветната печатаща касета.</p>
2		<p><b>Scan</b> (Сканиране): Стартирание на сканиране на оригинала, поставен върху стъклото. Натискането на бутона <b>Scan</b> (Сканиране) се игнорира, когато устройството HP All-in-One е заето с друго задание. Бутонът <b>Scan</b> (Сканиране) работи само когато компютърът е включен.</p>
3		<p><b>Paper Selection</b> (Избор на хартия): Промяна на настройката за типа хартия на обикновена, голяма или малка фотохартия. Уверете се, че във входната тава е поставен подходящият тип хартия. Настройката за тип хартия по-подразбиране е <b>Plain</b> (Обикновена).</p> <p>Индикаторите за избор на хартия показват избраните в момента размер и тип на хартията.</p>
4		<p><b>Resize to Fit / Fit to Page</b> (Преоразмеряване за побиране / побиране в страницата): Мащабиране на оригинала до максимално възможния размер, за да се побере в полетата на избрания размер хартия за копиране.</p>
5		<p><b>Start Copy Black</b> (Стартирание на черно-бяло копиране): Стартирание на задание за черно-бяло копиране.</p> <p>Натиснете този бутон няколко пъти за отпечатване на няколко черно-бели копия. Принтерът ще започне да печата малко след избиране на</p>

Номер	Икона	Име и описание
		броя на копията за отпечатване. Броят на копията за печат ще се показва вдясно на този бутон.
6		<b>Start Copy Color</b> (Стартиране на цветно копиране): Стартиране на задание за цветно копиране. Натиснете този бутон няколко пъти за отпечатване на няколко цветни копия. Принтерът ще започне да печата малко след избиране на броя на копията за отпечатване. Броят на копията за печат ще се показва вдясно на този бутон.
7		<b>Resume</b> (Възобновяване): Инструктиране на HP All-in-One да продължи след разрешаване на даден проблем. Мигацият индикатор <b>Resume</b> (Възобновяване) до бутона <b>Resume</b> (Възобновяване) показва, че трябва да се постави хартия или да се отстрани заседнала хартия.
8		<b>Cancel</b> (Отказ): Прекратяване на задание за печат, копиране или сканиране.
9		<b>On</b> (Вкл.): Включване и изключване на устройството HP All-in-One. Бутонът <b>On</b> (Вкл.) свети, когато устройството HP All-in-One е включено.

## Общ преглед на индикаторите за състояние

Няколко индикатори информират за състоянието на устройството HP All-in-One.

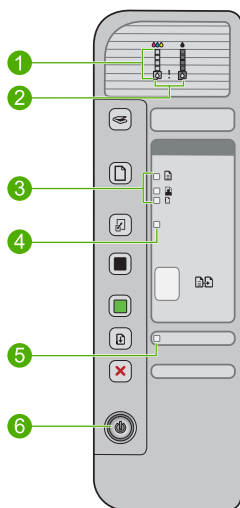

Номер	Описание
1	Индикатори за нивото на мастилото
2	Индикатори за проверка на печатащите касети

(продължение)

Номер	Описание
3	Индикатори <b>Paper Selection</b> (Избор на хартия) (за бутона <b>Paper Selection</b> (Избор на хартия))
4	Индикатор <b>Resize to Fit / Fit to Page</b> (Преоразмеряване за побиране / побиране в страницата)
5	Индикатор <b>Resume</b> (Възобновяване)
6	Индикатор <b>On</b> (Вкл.)

В таблицата по-долу се описват често срещани ситуации и се обяснява какво показват индикаторите.

Състояние на индикатора	Значение
Нито един от индикаторите не свети.	Устройството HP All-in-One е изключено. Натиснете бутона <b>On</b> (Вкл.), за да включите устройството.
Индикаторът <b>On</b> (Вкл.) мига.	Устройството HP All-in-One е заето с печатане, сканиране, копиране или подравняване на печатащите касети.
Индикаторът <b>On</b> (Вкл.) мига бързо за 3 секунди, след което свети постоянно.	Натиснали сте бутон, докато устройството HP All-in-One е било заето с печатане, сканиране, копиране или подравняване на печатащите касети.
Индикаторът <b>On</b> (Вкл.) мига за 20 секунди, а след това започва да свети постоянно.	Натиснали сте бутона <b>Scan</b> (Сканиране), но няма реакция от компютъра.
Индикаторът <b>Resume</b> (Възобновяване) мига.	<ul style="list-style-type: none"><li>В HP All-in-One няма хартия.</li><li>В HP All-in-One е заседнала хартия.</li></ul>
Индикаторът за проверка на печатащата касета мига.	<ul style="list-style-type: none"><li>Вратичката за печатащите касети е отворена.</li><li>Печатащите касети липсват или не са поставени правилно.</li><li>Лентата не е свалена от печатащата касета.</li><li>Печатащата касета не е предназначена за ползване в този HP All-in-One.</li><li>Печатащата касета може да е дефектна.</li></ul>
Индикаторите <b>On</b> (Вкл.), <b>Resume</b> (Възобновяване) и този за проверка на печатащите касети мигат.	Неизправност в скенера. Изключете HP All-in-One, а след това го включете отново. Ако проблемът продължава, обърнете се към отдела за поддръжка на HP.
Индикаторите <b>Resume</b> (Възобновяване) и този за проверка на печатащите касети мигат.	Печатащата каретка е заседнала.
Всички индикатори мигат.	В устройството HP All-in-One е възникнала фатална грешка. <ol style="list-style-type: none"><li>Изключете продукта.</li><li>Изключете захранващия кабел.</li><li>Изчакайте една минута, а след това включете отново захранващия кабел.</li><li>Включете продукта.</li></ol>



Състояние на индикатора	Значение
	Ако проблемът продължава, се обърнете към отдела за поддръжка на HP.

## Поставяне на оригинали за сканиране и копиране

В HP All-in-One можете да поставяте много и различни типове и размери хартия, включително хартия с формат Letter или A4, фотохартия, прозрачно фолио и пликкове. За допълнителна информация вж. екранната помощ.

### Поставяне на оригинал върху стъклото

1. Повдигнете капака в отворено положение.
2. Заредете оригинала със страната за печат надолу в десния преден ъгъл на стъклото.

 **Съвет** За получаване на правилен размер на копията се уверете, че на стъклото няма ленти или други предмети.

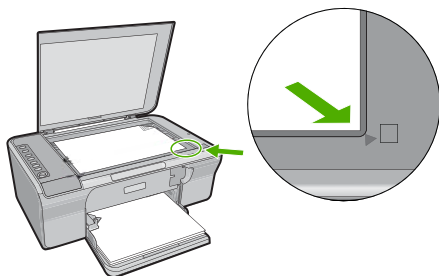

3. Затворете капака.

## Правене на копие

Можете да правите качествени копия като използвате контролния панел.

### Копиране от контролния панел

1. Проверете дали във входната тава има заредена хартия.
2. Заредете оригинала със страната за печат надолу в десния преден ъгъл на стъклото.
3. Натиснете бутона **Paper Selection** (Избор на хартия), за да изберете желания тип хартия.
4. Натиснете **Start Copy Black** (Стартиране на черно-бяло копиране) или **Start Copy Color** (Стартиране на цветно копиране).

## Сканиране на оригинал

Можете да сканирате поставените на стъклото оригинални документи или изображения от компютъра или HP All-in-One. За да използвате функциите за сканиране, HP All-in-One и компютърът трябва да бъдат свързани и включени.

Преди сканирането, софтуерът на HP Photosmart също трябва да бъде инсталиран и да работи на компютъра.

---

 **Забележка** Ако сте с Windows 2000, използвайте съветника за сканиране на Windows вместо да натискате бутона **Scan** (Сканиране).

---

### Сканиране на компютър

1. Заредете оригинала със страната за печат надолу в десния преден ъгъл на стъклото.

---

 **Съвет** За отпечатване на качествени копия се уверете, че стъклото на скенера е чисто и че на него няма прилепени други материали.

---

2. Натиснете **Scan** (Сканиране).
3. Направете промени във визуализацията на изображението, а след това, когато сте готови, щракнете върху бутона **Accept** (Приемам).

## 2 Отстраняване на неизправности и поддръжка

Тази глава съдържа информация за отстраняване на неизправности за проблеми при инсталирането и конфигурацията, както и за някои въпроси по работата. За повече информация за отстраняването на неизправности вж. екранната помощ.

Много проблеми възникват, когато се свърже към компютъра чрез USB кабел, преди на компютъра да бъде инсталиран софтуерът HP Photosmart. Ако свържете устройството към компютъра, преди на екрана за инсталиране на софтуера да се покаже подкана за това, трябва да изпълните следните стъпки:

### Отстраняване на неизправности при инсталиране на софтуера

1. Изключете USB кабела от компютъра.
2. Деинсталирайте софтуера (ако вече сте го инсталирали). За допълнителна информация вж. [„Деинсталиране и повторно инсталиране на софтуера“](#) на страница 8.
3. Рестартирайте компютъра.
4. Изключете продукта, изчакайте една минута, а след това го стартирайте отново.
5. Инсталирайте отново софтуера HP Photosmart.

 **Внимание** Не свързвайте USB кабела към компютъра, преди екранът за инсталиране на софтуера да ви подкани да го направите.

За информация за контактите за поддръжка вж. вътрешната страна на задната корица на това ръководство.

## Деинсталиране и повторно инсталиране на софтуера

Ако инсталирането е непълно или сте свързали USB кабела към компютъра, преди да получите указание за това от инсталационния екран на софтуера, може да се наложи да деинсталирате, а след това да инсталирате софтуера отново. Не изтривайте от компютъра файловете на приложението на HP All-in-One. За целта използвайте помощната програма за деинсталиране, предоставена заедно с инсталирането на софтуера, който придружава HP All-in-One.

### Деинсталиране на софтуера от компютър с Windows и преинсталиране

1. Отворете контролния панел на Windows и щракнете двукратно върху иконата **Add or Remove Programs** (Добавяне/премахване на програми).
2. Изберете **HP Deskjet All-in-One Driver Software**, след което щракнете върху **Change/Remove** (Промяна/премахване). Следвайте инструкциите на екрана.
3. Изключете устройството от компютъра.
4. Рестартирайте компютъра.



**Забележка** Важно е преди рестартирането на компютъра да изключите продукта от него. Не свързвайте продукта към компютъра, докато не сте инсталирали повторно софтуера.

5. За да инсталирате отново софтуера, поставете компактдиска на продукта в CD-ROM устройството на компютъра, след което следвайте инструкциите в началния екран за инсталиране на софтуера.  
Ако началният екран не се покаже, щракнете двукратно върху **My Computer** (Моят компютър), след това двукратно върху иконата на **CD-ROM** устройството с емблемата на HP, и пак двукратно върху файла **setup.exe**.
6. Следвайте инструкциите на екрана, както и указанията в ръководството за инсталиране към продукта.

Когато инсталирането на софтуера завърши, в системната област на Windows се появява иконата на **HP Digital Imaging Monitor** (Диспечер за обработка на цифрови изображения на HP).

За да проверите дали софтуерът е инсталиран правилно, отпечатайте тестова страница. За отпечатването на тестова страница вж. екранната помощ.

За потребители на Macintosh: Указанията за деинсталиране и преинсталиране са във файла **Readme** и в помощните файлове за софтуера.

## Отстраняване на неизправности при инсталиране на хардуера

Този раздел съдържа информация за отстраняване на хардуерни неизправности при HP All-in-One.

### Продуктът не се включва

#### Решение

- Уверете се, че захранващият кабел е добре включен както в устройството, така и в адаптера на захранването. Включете захранващия кабел в електрически контакт, устройство за защита от токови удари или разклонител.

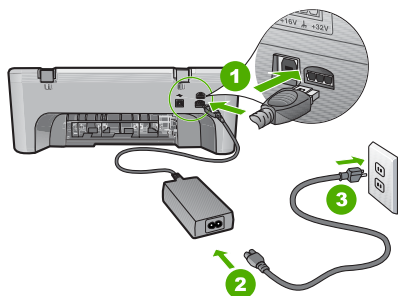

1	Съединител за захранване
2	Захранващ кабел и адаптер
3	Електрически контакт

- Ако използвате разклонител с ключ, се уверете, че той е включен. Или опитайте да включите устройството директно в електрически контакт.
- Проверете контакта, за да се уверите, че работи. Включете уред, за който сте сигурни, че работи, и вижте дали уредът се захранва. Ако не се захранва, може да има проблем в контакта.
- Ако сте включили продукта в контакт с ключ, се уверете, че контактът е включен. Ако е включен, но въпреки това не работи, може да има проблем с контакта.

**Причина:** Устройството не е използвано с предоставения захранващ кабел.

**Решение:** Устройството може да не отговори, ако натискате бутона **On** (Вкл.) твърде бързо. Натиснете бутона **On** (Вкл.) еднократно. Може да отнеме няколко минути, докато

устройството се включи. Ако натиснете бутона **On** (Вкл.) отново по същото време, може да изключите устройството.

△ **Внимание** Ако продуктът все още не е включен, може да има механична повреда по него. Изключете продукта от електрическия контакт. Свържете се с поддръжката на HP за помощ.

Отидете на: [www.hp.com/support](http://www.hp.com/support). Ако получите указание за това, изберете вашата страна/регион, а след това щракнете върху **Contact HP** (Свържете се с HP) за информация за това как да се обадите за техническа поддръжка.

**Причина:** Натиснахте бутона **On** (Вкл.) твърде бързо.

### USB кабелът е свързан, но има проблем с работата на устройството HP All-in-One с компютъра

**Решение:** Първо трябва да инсталирате софтуера, придружаващ продукта, а след това да свържете USB кабела. По време на инсталиране не включвайте USB кабела, докато не получите подканване от инструкциите на екрана. При включване на USB кабела преди подканване могат да се получат грешки.

След като инсталирате софтуера, свързването на компютъра към продукта с USB кабел става лесно. Просто включете единия край на USB кабела към гърба на компютъра, а другия му край към гърба на продукта. Свързването може да направите към всеки USB порт, намиращ се на гърба на компютъра.

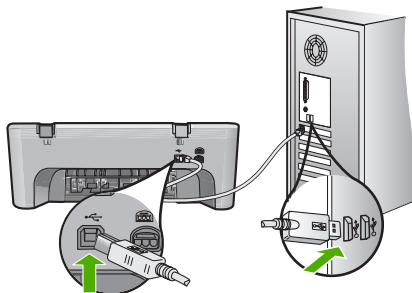

За повече информация за инсталирането на софтуера, както и за свързването на USB кабела, вж. ръководството за инсталиране на HP All-in-One.

### HP All-in-One не печата

**Решение:** Ако продуктът и компютърът не комуникират помежду си, опитайте следното:

- Проверете бутона **On** (Вкл.), намиращ се на устройството. Ако индикаторът не свети, това означава, че устройството е изключено. Проверете дали захранващият кабел е свързан добре в устройството и захранващия адаптер, както и че е включен в ел. контакт. Натиснете бутона **On** (Вкл.), за да включите устройството.
- Проверете дали са поставени печатащите касети.
- Проверете дали във входната тава има заредена хартия.
- Уверете се, че в устройството няма заседнала хартия.
- Проверете дали в печатащата каретка няма заседнала хартия.
- Отворете предната вратичка за достъп до печатащата каретка. Извадете предметите, които блокират печатащата каретка, вкл. опаковъчни материали. Изключете и отново включете продукта.
- Отпечатайте тестова страница, за да се уверите, че продуктът може да печата и че комуникира с компютъра. За допълнителна информация вж. екранната помощ.

- Проверете дали опашката за печат е временно спряна. Ако е, изберете необходимата настройка за възобновяване на печата. За допълнителна информация относно достъпа до опашката за печат вж. документацията, придружаваща инсталираната на компютъра операционна система.
- Проверете USB кабела. Ако използвате по-стар кабел, той може да не работи добре. Опитайте да го свържете към друг продукт, за да проверите дали USB кабелът ще работи с него. Сменете USB кабела, ако проблемите продължават. Също така проверете дали дължината на кабела не е по-голяма от 3 метра.
- Уверете се, че компютърът може да се свързва по USB кабел, както и че използвате поддържана операционна система. За допълнителна информация вж. файла Readme.
- Проверете връзката от устройството към компютъра. Уверете се, че USB кабелът е включен добре в USB порта на гърба на продукта. Проверете дали другия край на USB кабела е включен в USB порт на компютъра. След като кабелът е свързан правилно, изключете продукта, а след това го включете отново.

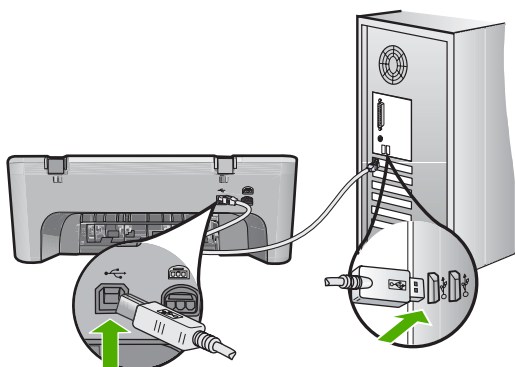

- Ако свързвате продукта чрез USB концентратор, се уверете, че концентраторът е включен. Ако концентраторът е включен, опитайте свързване директно към компютъра.
- Проверете другите принтери или скенери. Може да се наложи да изключите по-старите продукти от компютъра.
- Опитайте се да свържете USB кабела към друг USB порт на компютъра. След като проверите връзките, опитайте се да рестартирате компютъра. Изключете и отново включете продукта.
- След като проверите връзките, опитайте се да рестартирате компютъра. Изключете и отново включете продукта.
- Ако се налага, деинсталирайте, след което инсталирайте отново софтуера на устройството.

За повече информация за настройката на HP All-in-One и свързването му към компютър вижте Ръководството за инсталация, което се предоставя с HP All-in-One.

## Почистване на заседнала хартия

За информация относно почистването на заседнала хартия вж. екранната помощ. За инструкции за отваряне на екранната помощ вж. [„Екранна помощ“](#) на страница 12.

## Отстраняване на неизправности при печатащите касети

За информация за отстраняването на неизправности с печатащите касети вж. екранната помощ. За инструкции за отваряне на екранната помощ вж. „[Екранна помощ](#)” на страница 12.

## Намерете още информация

Можете да получите информация за настройването и използването на HP All-in-One от различни печатни и екранни източници.

### Ръководство за инсталиране

Ръководството за инсталиране съдържа указания за инсталирането на HP All-in-One и софтуера. Следвайте стъпките от ръководството за инсталиране в указания ред. Ако срещнете проблеми по време на инсталирането, вж. "Отстраняване на неизправности" в последния раздел на ръководството за инсталиране, или вж. „[Отстраняване на неизправности и поддръжка](#)” на страница 8 в настоящото ръководство.

### Екранна помощ

Екранната помощ предлага подробни указания за функциите на устройството HP All-in-One, които не са описани в настоящото ръководство, включително функции, които са достъпни само при използване на софтуера за HP All-in-One. В екранната помощ също така се съдържа информация за нормативните разпоредби и околната среда.

#### Достъп до екранната помощ

- **Windows:** Щракнете върху **Start > All Programs > HP > Deskjet F4200 All-in-One series > Help** (Старт > Всички програми > HP > Deskjet All-in-One серия F4200 > Помощ). За да инсталирате екранната помощ, поставете компактдиска на софтуера в компютъра, след което следвайте инструкциите на екрана.
- **Macintosh:** Щракнете върху **Help > Mac Help > Library > HP Product Help** (Помощ > Помощ за Mac > Библиотека > Помощ за продукт на HP).

### Уеб сайт на HP

Ако имате интернет достъп, можете да получите помощ и поддръжка от уеб сайта на HP на адрес [www.hp.com/support](http://www.hp.com/support). Този уеб сайт предлага техническа поддръжка, драйвери, консумативи и информация за поръчки.

## Поддръжка от HP

Можете да се свържете с отдела за поддръжка на HP по телефона или онлайн. Възможностите за поддръжка и тяхната наличност варират според съответния продукт, страна/регион и език.

### Поддръжка от HP по телефона

За списък на телефонните номера за поддръжка вж. вътрешната страна на задната корица на това ръководство.

Възможностите за поддръжка и тяхната наличност варират според съответния продукт, страна/регион и език.

### Срок на поддръжката по телефона

Една година безплатна поддръжка по телефона се предлага в Латинска Америка (вкл. Мексико). За да определите срока на безплатната поддръжка по телефона в Северна Америка, Източна Европа, Близкия изток, Тихоокеанска Азия и Африка, посетете [www.hp.com/support](http://www.hp.com/support).

Заплащат се стандартните такси на телефонните компании.

### След срока за безплатна поддръжка по телефона

След срока за безплатна поддръжка по телефона HP предоставя помощ срещу заплащане.

За да научите повече за опциите за поддръжка, се обърнете към вашия търговец на HP или се обадете на телефонния номер за поддръжка за вашата страна/регион.

### Преди обаждане на отдела за поддръжка на HP

1. Уверете се, че:
  - а. Устройството HP All-in-One е свързано към мрежата и е включено.
  - б. Указаните печатащи касети са поставени правилно.
  - в. Препоръчаната хартия е правилно поставена във входната тава.
2. Възстановете първоначалните настройки на HP All-in-One:
  - а. Изключете HP All-in-One, като натиснете бутона **On** (Вкл.).
  - б. Изключете захранващия кабел от гърба на HP All-in-One.
  - в. Отново включете захранващия кабел в HP All-in-One.
  - г. Включете HP All-in-One, като натиснете бутона **On** (Вкл.).
3. Пригответе следната информация:
  - а. Точното име на устройството HP All-in-One, както е изписано на контролния панел.
  - б. Отпечатайте отчета от автотеста. За допълнителна информация вж. екранната помощ.
  - в. Бъдете готови да опишете подробно съответния проблем.
  - г. Пригответе серийния номер, както и вашия ИД за поддръжка, намиращи се на отчета от автотеста.
  - д. Когато се обаждате на отдела за поддръжка на HP, трябва да се намирате близо до принтера HP All-in-One.

## Техническа информация

В този раздел са предоставени техническите спецификации, както и международна нормативна информация за HP All-in-One. За допълнителни спецификации за нормативни изисквания и околната среда вж. екранната помощ.

За допълнителна информация за нормативните разпоредби и околната среда, включително Декларацията за съответствие, вж. екранната помощ.

### Изисквания към системата

Системните изисквания към софтуера се намират във файла Readme.

### Спецификация на хартията

- Капацитет на входната тава: Листове обикновена хартия: до 80 (хартия от 65–90 г/кв.м)
- Капацитет на изходната тава: Листове обикновена хартия: до 50 (хартия от 65–90 г/кв.м)



**Забележка** За пълен списък на поддържаните размери носители вж. софтуера на принтера.

### Физически спецификации

- Височина: 161,5 мм
- Ширина: 437,5 мм
- Дължина (с вдигната входна тава): 290,4 мм
- Тегло: 4,9 кг

### Спецификации на захранването

- Консумация на енергия: 20 вата (при среден обем на печат)
- Захранващо напрежение: от AC 100 до 240 V ~ 1 A 50–60 Hz
- Изходно напрежение: DC 32 V===375 mA, 16 V===500 mA
- Захранване: 0957-2242, от AC 100 до 240 V (±10%), 50-60 Hz (±3 Hz)
- Захранване: 0957-2250, от AC 100 до 240 V (±10%), 50-60 Hz (±3 Hz)





**Забележка** Използвайте само с адаптера за зареждане на HP.

### Спецификация на околната среда

- Максимални условия на работа
  - Температура: от 5° до 40° C
  - Влажност: от 15% до 80% относителна влажност без кондензация
- Препоръчителни условия на работа
  - Температура: от 15° до 30° C
  - Влажност: от 20% до 80% относителна влажност без кондензация
- Максимални условия при транспортиране (съхранение)
  - Температура: от -40° до 60° C
  - Влажност: от 5% до 90% относителна влажност без кондензация
- При наличие на електромагнитни полета е възможно изходното напрежение от HP All-in-One да бъде леко отклонено
- HP препоръчва да се използва USB кабел с дължина не по-голяма от 3 м, за да бъдат намалени смущенията от евентуални силни електромагнитни полета

### Нормативни бележки

Устройството HP All-in-One отговаря на нормативните изисквания на съответните органи във вашата страна/регион. За да прегледате пълния списък с нормативни бележки, вж. екранната помощ.

#### Нормативен идентификационен номер на модела

За целите на нормативната идентификация вашият продукт има нормативен номер на модела. Нормативният номер на модела на вашия продукт е VCVRA-0811. Този нормативен номер не трябва да се бърка с пазарното име (напр. HP Deskjet F4200 All-in-One series) или с номерата на продуктите (напр. CB656A).

## Гаранционни условия

Продукт HP	Период на ограничената гаранция
Софтуерени носители	90 дни
Принтер	1 година
Печатащи касети или касети с мастило	Докато свърши мастилото на HP или докато настъпи крайната дата на гаранцията, отпечатаната на печатащата касета - което от двете настъпи първо. Тази гаранция не покрива ползвачи мастило HP продукти, които са били повторно пълнени, възстановени, подновени, неправилно използвани или обработвани.
Акcesoари	1 година, освен ако е указан друг период

### A. Обхват на ограничената гаранция

- Hewlett-Packard (HP) гарантира на клиента - краен потребител, че посочените по-горе продукти на HP няма да покажат дефекти на вложените материали и изработката за описания по-горе срок, като за начало на срока се счита датата на закупуването от клиента.
- По отношение на софтуерните продукти, ограничената гаранция на HP покрива само неспособността на продукта да изпълнява програмните инструкции. HP не гарантира, че работата на който и да е продукт ще бъде непрекъсната или без грешки.
- Ограничената гаранция на HP покрива само онези дефекти, които възникват в резултат на нормално ползване на Продукта, и не обхваща други проблеми, включително онези, които възникват вследствие на:
  - неправилна поддръжка или модификации;
  - софтуер, носители, части или консумативи, които не са доставени или не се поддържат от HP;
  - експлоатация извън рамките на спецификациите на продукта;
  - неразрешени модификации или неправилна експлоатация.
- За принтерите на HP използването на касета, която не е произведена от HP, или на повторно пълнена касета не засяга нито гаранцията за клиента, нито евентуален договор за поддръжка между HP и клиента. Ако обаче отказът или повредата на принтера се дължат на използването на касета с мастило, която не е произведена от HP, или на повторно пълнена касета, HP ще приложи стандартните си тарифи за време и материали за ремонта на конкретния отказ или повреда на принтера.
- Ако по време на гаранционния срок HP бъдат уведомени за дефект в който и да е продукт, покрит от гаранцията на HP, HP по свое усмотрение ще ремонтира или ще замени дефектния продукт.
- Ако HP не бъде в състояние да ремонтира или съответно замени дефектен продукт, който е покрит от гаранцията на HP, в рамките на разумен срок, след като бъде уведомен за дефекта, HP ще възстанови покупната цена на продукта.
- HP няма задължението да ремонтира, заменя или да възстановява сумата, преди клиентът да е върнал дефектния продукт на HP.
- Всеки заменяем продукт може да бъде нов или като нов, при условие че притежава функционалност, най-малко равностойна на продукта, който трябва да бъде заменен.
- Продуктите на HP могат да съдържат регенерирани части, компоненти или материали, равностойни по качество на новите.
- Условията на ограничената гаранция на HP са валидни във всяка страна/регион, където покритият от гаранцията продукт на HP се разпространява от HP. Договори за допълнителни гаранционни услуги, например обслужване на място, могат да бъдат предлагани от всеки оторизиран сервиз на HP в страни/региони, където продуктът се разпространява от HP или оторизиран вносител.

### B. Ограничения на гаранцията

В РАМКИТЕ НА ПОЗВОЛЕНОТО ОТ МЕСТНОТО ЗАКОНОДАТЕЛСТВО, НИТО HP, НИТО НЕГОВИ ДИСТРИБУТОРИ - ТРЕТИ СТРАНИ, ИМАТ ПРАВО ДА ДАВАТ КАКВИТО И ДА Е ДРУГИ ГАРАНЦИИ ИЛИ УСЛОВИЯ ОТ КАКЪТВО И ДА Е РОД, БИЛО ТО ИЗРИЧНИ ИЛИ ПОДРАЗБИРАЩИ СЕ ГАРАНЦИИ ИЛИ УСЛОВИЯ ЗА ПРОДАВАЕМОСТ, УДОВЛЕТВОРИТЕЛНО КАЧЕСТВО И ПРИГОДНОСТ ЗА КОНКРЕТНА ЦЕЛ.

### V. Ограничения по отношение на отговорността

- Доколко е позволено от местното законодателство, средствата на правна защита, предвидени в тези Гаранционни условия, се отнасят единствено и изключително до потребителя.
- В РАМКИТЕ НА ПОЗВОЛЕНОТО ОТ МЕСТНОТО ЗАКОНОДАТЕЛСТВО, С ИЗКЛЮЧЕНИЕ НА ИЗРИЧНО ПОСОЧЕНИТЕ В ТЕЗИ ГАРАНЦИОННИ УСЛОВИЯ ЗАДЪЛЖЕНИЯ, HP ИЛИ НЕГОВИ ДИСТРИБУТОРИ - ТРЕТИ СТРАНИ, ПО НИКАКЪВ НАЧИН НЕ НОСЯТ ОТГОВОРНОСТ ЗА ПРЕКИ, КОСВЕНИ, СПЕЦИАЛНИ, СЛУЧАЙНИ ИЛИ ПОСЛЕДВАЩИ ПОВРЕДИ, НЕЗАВИСИМО ОТ ТОВА ДАЛИ СЕ БАЗИРАТ НА ДОГОВОР, ПРАВОНАРУШЕНИЕ ИЛИ КАКВАТО И ДА Е БИЛО ДРУГА ПРАВНА ТЕОРИЯ И НЕЗАВИСИМО ОТ НАЛИЧИЕТО НА ПРЕДУПРЕЖДЕНИЕ ЗА ВЪЗМОЖНОСТТА ЗА ТАКИВА ПОВРЕДИ.

### G. Местно законодателство

- Гаранционните условия дават на потребителя определени законни права. Потребителят може да има и други права, които варират в различните щати на САЩ, в различните провинции на Канада, както и в различните страни по света.
- Доколкото тези Гаранционни условия имат несъответствия с местното законодателство, тези Гаранционни условия ще се считат за таки изменени, че да съответстват на местното законодателство. Според такова местно законодателство, определени откази от отговорност и ограничения в тези Гаранционни условия може да не важат за потребителя. Например някои щати на САЩ, както и някои държави извън САЩ (включително провинции на Канада), могат:
  - да не позволяват откази от отговорност и ограниченията в Гаранционните условия да ограничат законните права на потребителя (например Обединеното кралство Великобритания);
  - да ограничат по друг начин възможността производителят да приложи подобни откази от отговорност или ограничения; или
  - да предоставят на потребителя допълнителни права по гаранцията, да определят срока на поддържаните се гаранции, които производителят не може да отхвърли, или да позволят ограничения върху срока на поддържаните се гаранции.
- УСЛОВИЯТА В ТАЗИ ГАРАНЦИЯ, С ИЗКЛЮЧЕНИЕ НА РАЗРЕШЕНОТО ОТ ЗАКОНА, НЕ ИЗКЛЮЧВАТ, ОГРАНИЧАВАТ ИЛИ ИЗМЕНЯТ, А СА В ДОПЪЛНЕНИЕ КЪМ ЗАДЪЛЖИТЕЛНИТЕ ЗАКОННИ ПРАВА, ПРИЛОЖИМИ ЗА ПРОДАЖБАТА НА ПРОДУКТИ HP НА ТАКИВА ПОТРЕБИТЕЛИ.

### Гаранция на HP

Уважаеми Клиенти,

Долу ще намерите името и адреса на дружеството във вашата страна, отговорно за предоставянето на Гаранционната поддръжка в рамките на Ограничената Гаранция предоставяна от HP.

**Вие имате допълнителни законови права пред продавача на продукта в съответствие с договора ви за покупко-продажба. Тези права по-никакъв начин не се ограничават от Ограничената Гаранция предоставяна от HP.**

**При необходимост, моля да се обърнете към продавача на продукта.**

ХЮЛЕТ-ПАКАРД БЪЛГАРИЯ ЕООД

бул. "Никола Вапцаров"

Бизнес център ЕКСПО 2000

София - 1407

# HP Deskjet F4200 All-in-One series

## Osnovni priručnik

Hrvatski



# Sadržaj

<b>1 Pregled uređaja HP All-in-One</b>	
Ukratko o uređaju HP All-in-One .....	18
Gumbi upravljačke ploče.....	19
Pregled žaruljica stanja.....	20
Postavljanje izvornika za skeniranje i kopiranje.....	21
Izrada kopije.....	22
Skeniranje izvornika.....	22
<b>2 Rješavanje problema i podrška</b>	
Uklanjanje instalacije i ponovno instaliranje softvera.....	23
Rješavanje problema pri postavljanju hardvera.....	23
Uklanjanje zaglavljenog papira.....	26
Rješavanje problema kod spremnika s tintom.....	26
Pronalaženje dodatnih informacija.....	26
Priručnik za postavku.....	26
Zaslonska inačica Pomoći.....	26
HP web mjesto.....	27
HP podrška.....	27
HP podrška putem telefona.....	27
Razdoblje telefonske podrške.....	27
Nakon razdoblja telefonske podrške.....	27
Prije pozivanja HP podrške.....	27
Tehničke informacije.....	28
Sustavni zahtjevi.....	28
Specifikacije papira.....	28
Fizičke specifikacije uređaja.....	28
Specifikacije napajanja.....	28
Specifikacije okoline.....	28
Zakonske obavijesti.....	28
Identifikacijski broj modela prema propisima .....	29
Jamstvo.....	29

# 1 Pregled uređaja HP All-in-One

HP Deskjet F4200 All-in-One series je svestran uređaj koji nudi mogućnost jednostavnog kopiranja, skeniranja i ispisa. Za informacije o cijelom rasponu značajki i funkcija pogledajte zaslonsku inačicu Pomoći.

## Ukratko o uređaju HP All-in-One

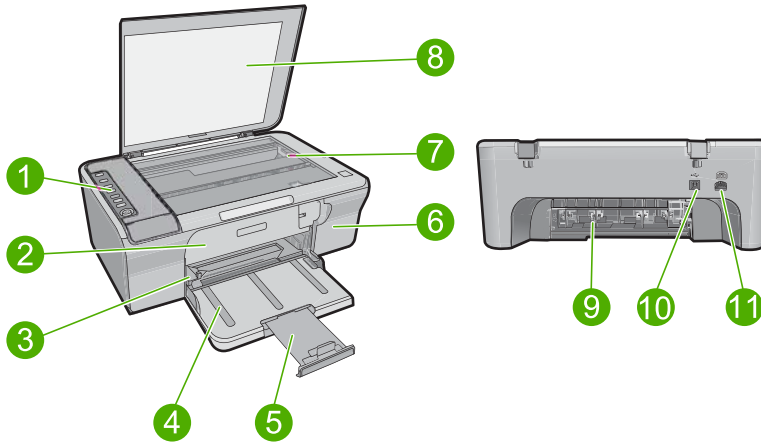



Oznaka	Opis
1	Upravljačka ploča
2	Prednja pristupna vratašca
3	Vodilica širine papira
4	Ulazna ladica
5	Produžetak ladice
6	Vratašca spremnika s tintom
7	Staklo
8	Unutrašnjost poklopca
9	Stražnja pristupna vratašca
10	Stražnji USB priključak
11	Priključak za napajanje *

\* Koristite samo s HP adapterom za napajanje.

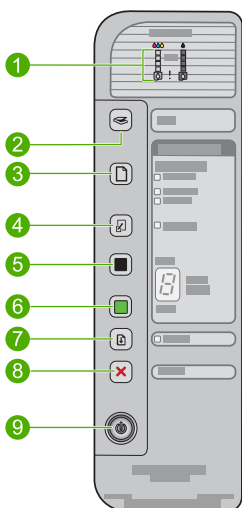
## Gumbi upravljačke ploče



Oznaka	Ikona	Naziv i opis
1		<p><b>Žaruljice razine tinte:</b> Prikazuju informaciju o razini tinte u svakom spremniku, četiri za spremnik s trobojnom tintom i četiri za spremnik s crnom tintom.</p> <p><b>Žaruljice Proverite spremnike s tintom:</b> Ukazuje na potrebu ponovnog umetanja određenog spremnika, zamijene spremnika ili zatvaranja vratašca spremnika s tintom. Žaruljica tinte <b>Black</b> (Crna) ukazuje na problem sa spremnikom s crnom tintom, a žaruljica tinte <b>Color</b> (Boja) ukazuje na problem sa spremnikom s trobojnom tintom.</p>
2		<p><b>Scan</b> (Skeniranje): Počinje skeniranje trenutno postavljenog izvornika na staklu. Pritisak gumba <b>Scan</b> (Skeniranje) je ignoriran ako je HP All-in-One zaposlen s bilo kojim drugim poslom. Funkcije gumba <b>Scan</b> (Skeniranje) rade samo dok je računalo uključeno.</p>
3		<p><b>Paper Selection</b> (Odabir papira): Mijenja postavku vrste papira na obični, veliki ili mali foto papir. Provjerite je li odgovarajuća vrsta papira umetnuta u ulaznu ladicu. Zadana postavka vrste papira je <b>Plain</b> (Običan).</p> <p>Žaruljice odabira papira ukazuju na trenutno odabranu veličinu i vrstu papira.</p>
4		<p><b>Resize to Fit / Fit to Page</b> (Prilagođavanje veličine/Prilagodi stranici): Povećava izvornik do maksimalne veličine unutar margina odabrane veličine papira za kopiranje.</p>
5		<p><b>Start Copy Black</b> (Početak kopiranja crno-bijelo): Počinje posao crno-bijelog kopiranja.</p> <p>Pritisnite ovaj gumb više puta kako bi odredili višestruko crno-bijelo kopiranje. Pisač će početi ispisivati ukratko nakon što je odabran broj kopija. Broj kopija za ispis je prikazan desno od ovog gumba.</p>
6		<p><b>Start Copy Color</b> (Početak kopiranja u boji): Počinje posao kopiranja u boji.</p>

Oznaka	Ikona	Naziv i opis
		Pritisnite ovaj gumb više puta kako bi odredili višestruko kopiranje u boji. Pisač će početi ispisivati ukratko nakon što je odabran broj kopija. Broj kopija za ispis je prikazan desno od ovog gumba.
7		<b>Resume (Nastavak):</b> Upućuje HP All-in-One na nastavak nakon što je problem riješen. Svjetlucajuća žaruljica <b>Resume (Nastavak)</b> kraj gumba <b>Resume (Nastavak)</b> ukazuje da je potrebno umetnuti papir ili očistiti zaglavljenje papira.
8		<b>Cancel (Odustani):</b> Zaustavlja ispis, kopiranje ili skeniranje.
9		<b>On (Uključeno):</b> Uključuje ili isključuje HP All-in-One. Gumb <b>On (Uključeno)</b> svijetli kada je HP All-in-One uključen.

## Pregled žaruljica stanja

Nekoliko žaruljica pokazivača obavještava vas o stanju uređaja HP All-in-One.

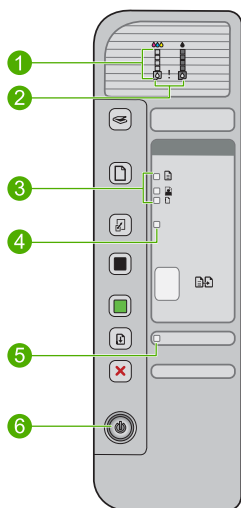

Oznaka	Opis
1	Žaruljice razine tinte
2	Žaruljice Provjerite spremnik s tintom
3	Žaruljice <b>Paper Selection</b> (Odabir papira) (za gumb <b>Paper Selection</b> (Odabir papira))
4	Žaruljica <b>Resize to Fit / Fit to Page</b> (Prilagođavanje veličine/Prilagodi stranici)
5	Žaruljica <b>Resume (Nastavak)</b>
6	Žaruljica <b>On (Uključeno)</b>

Sljedeća tablica opisuje uobičajene situacije i objašnjava značenje žaruljica.

Stanje žaruljice	Što znači
Sve žaruljice su ugašene.	HP All-in-One je isključen. Pritisnite gumb <b>On</b> (Uključeno) za uključivanje proizvoda.
Žaruljica <b>On</b> (Uključeno) svjetluca.	HP All-in-One ispisuje, skenira, kopira ili poravnava spremnike s tintom.
<b>On</b> (Uključeno) žaruljica svjetluca brzo oko 3 sekunde, a zatim stalno svijetli.	Pritisnuli ste gumb dok je HP All-in-One u postupku ispisa, skeniranja, kopiranja ili poravnavanja spremnika s tintom.
Žaruljica <b>On</b> (Uključeno) svjetluca oko 20 sekundi, a zatim stalno svijetli.	Pritisnuli ste gumb <b>Scan</b> (Skeniranje), ali nema odgovora od računala.
Žaruljica <b>Resume</b> (Nastavak) svjetluca.	<ul style="list-style-type: none"> <li>• U uređaju HP All-in-One nema papira.</li> <li>• U uređaju HP All-in-One se zaglavio papir.</li> </ul>
Žaruljica Provjerite spremnike tinte svjetluca.	<ul style="list-style-type: none"> <li>• Otvorena su vratašca za pristup spremnicima s tintom.</li> <li>• Spremnici s tintom nedostaju ili nisu pravilno umetnuti.</li> <li>• Sa spremnika s tintom nije skinuta traka.</li> <li>• Spremnik s tintom nije namijenjen uporabi na ovom HP All-in-One.</li> <li>• Možda je spremnik s tintom neispravan.</li> </ul>
Žaruljice <b>On</b> (Uključeno), <b>Resume</b> (Nastavak) i Provjerite spremnik tinte svjetlucaju.	Greška skenera. Isključite HP All-in-One, a zatim ga ponovno uključite. Ako problem i dalje ostane, obratite se HP-ovoj podršci.
Žaruljice <b>Resume</b> (Nastavak) i Provjerite spremnik tinte svjetlucaju.	Nosač spremnika s tintom je zaglavljjen.
Sve žaruljice svjetlucaju.	U uređaju HP All-in-One je došlo do ozbiljne greške. <ol style="list-style-type: none"> <li>1. Isključite proizvod.</li> <li>2. Odspojite kabel napajanja.</li> <li>3. Pričekajte minutu, a zatim ponovno spojite kabel napajanja.</li> <li>4. Uključite proizvod.</li> </ol> Ako problem i dalje ostane, potražite pomoć HP podrške.

## Postavljanje izvornika za skeniranje i kopiranje

U uređaj HP All-in-One možete umetnuti mnogo različitih vrsta i veličina papira, uključujući letter ili A4 papir, foto papir, folije i omotnice. Za više informacija pogledajte zaslonsku inačicu Pomoći.

### Za postavljanje izvornika na staklo

1. Podignite poklopac tako da otvorite skener.
2. Postavite original sa stranicom za ispis okrenutom prema dolje na prednji desni kut stakla.



**Naputak** Da bi dobili pravilnu veličinu kopije provjerite da se nikakve trake ili strani objekti ne nalaze na staklu.



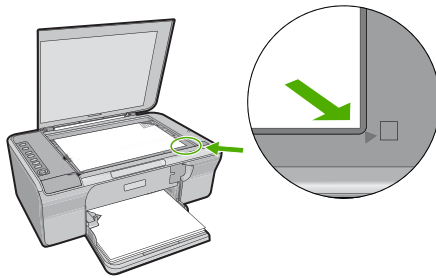

3. Zatvorite poklopac.

## Izrada kopije

Kvalitetne kopije možete izraditi s upravljačke ploče.

### Izrada kopija s upravljačke ploče

1. Provjerite je li papir umetnut u ulaznu ladicu.
2. Postavite original sa stranicom za ispis okrenutom prema dolje na prednji desni kut stakla.
3. Pritisnite gumb **Paper Selection** (Odabir papira) za postavljanje vrste papira.
4. Pritisnite gumb **Start Copy Black** (Početak kopiranja crno-bijelo) ili gumb **Start Copy Color** (Početak kopiranja u boji).

## Skeniranje izvornika

Za izvorne dokumente ili slike položene na staklo, možete pokrenuti skeniranje s računala ili s uređaja HP All-in-One. Za uporabu značajki skeniranja, HP All-in-One i računalo moraju biti spojeni i uključeni. Prije samog skeniranja na računalu morate instalirati i pokrenuti HP Photosmart softver.

 **Napomena** Ako koristite operacijski sustav Windows 2000 umjesto pritiska gumba **Scan** (Skeniranje) upotrijebite čarobnjak Windows Scanner.

### Skeniranje na računalo

1. Postavite original sa stranicom za ispis okrenutom prema dolje na prednji desni kut stakla.

 **Naputak** Za kvalitetne kopije osigurajte da je staklo skenera čisto te da nema stranih materijala po njemu.

2. Pritisnite gumb **Scan** (Skeniranje).
3. Izvršite promjene prikaza slike, a zatim kliknite **Accept** (Prihvati) kada ste završili s uređivanjem.

## 2 Rješavanje problema i podrška

Ovaj odjeljak sadrži informacije o rješavanju problema za instalaciju i konfiguraciju te o nekim temama o radu. Za više informacija o rješavanju problema pogledajte zaslonsku inačicu Pomoći. Mnogi se problemi javljaju kada se proizvod priključi na računalo putem USB kabela prije nego se na računalo instalira softver za HP Photosmart. Ako ste priključili proizvod na svoje računalo prije nego što je to na zaslonu instalacije softvera od vas bilo zatraženo, morate pratiti sljedeće korake:

### Rješavanje problema sa softverom

1. Odspojite USB kabel od računala.
2. Deinstalirajte softver (ako ste ga već instalirali). Za više informacija pogledajte "[Uklanjanje instalacije i ponovno instaliranje softvera](#)" na stranici 23.
3. Ponovo pokrenite računalo.
4. Proizvod isključite, pričekajte jednu minutu i zatim ga ponovo pokrenite.
5. Ponovo instalirajte softver za HP Photosmart.

△ **Opreznost** Nemojte priključivati USB kabel na računalo dok se to ne zatraži na zaslonu.

Za informacije o kontaktu podrške pogledajte unutarnju stranu stražnje naslovnice ovog priručnika.

## Uklanjanje instalacije i ponovno instaliranje softvera

Ako instalacija nije potpuna, ili ako USB kabel priključite na računalo prije nego se pojavi poruka s uputom da to učinite, možda ćete morati ukloniti instalaciju i zatim ponovo instalirati softver. Nemojte jednostavno izbrisati programske datoteke za HP All-in-One aplikaciju s računala. Obavezno ih ispravno uklonite pomoću pomoćnog programa za uklanjanje instalacije koji ste dobili prilikom instalacije softvera koji ste dobili uz HP All-in-One.

### Deinstalacija i ponovna instalacija na Windows računalu

1. Otvorite upravljačku ploču operacijskog sustava Windows i dvokliknite **Add or Remove Programs** (Dodaj ili ukloni programe).
2. Odaberite **HP Deskjet All-in-One Driver Software** (HP Deskjet Sve-u-jednom upravljački program), a zatim kliknite **Change/Remove** (Promijeni/Ukloni). Slijedite zaslonske upute.
3. Proizvod odspojite od računala.
4. Ponovno pokrenite računalo.



**Napomena** Važno je da odspojite proizvod prije ponovnog pokretanja računala. Proizvod možete ponovo spojiti na računalo tek nakon ponovne instalacije softvera.

5. Za ponovnu instalaciju softvera umetnite CD-ROM proizvoda u CD-ROM pogon računala te slijedite upute na zaslonu pokretanja da biste instalirali softver.

Ako se zaslon za pokretanje ne pojavi, dvokliknite ikonu **My Computer** (Moje računalo), dvokliknite ikonu **CD-ROM** s HP logotipom, a zatim dvokliknite **setup.exe**.

6. Slijedite upute na zaslonu i upute u Priručniku za postavku kojeg ste dobili s proizvodom. Kada se instalacija softvera završi, na programskoj traci sustava Windows pojavit će se ikona **HP Digital Imaging Monitor**.

Za provjeru pravilne instalacije softvera ispišite probnu stranicu. Za ispisivanje probne stranice pogledajte zaslonsku inačicu Pomoći.

Za Macintosh korisnike: Upute za deinstalaciju i ponovnu instalaciju softvera nalaze se u datoteci Readme i u datotekama Pomoći.

## Rješavanje problema pri postavljanju hardvera

Ovaj odjeljak sadrži informacije o rješavanju problema s hardverom za HP All-in-One.

## Proizvod se ne uključuje

### Rješenje

- Provjerite je li kabel napajanja čvrsto priključen u proizvod i prilagodnik za napajanje. Priključite kabel napajanja u utičnicu napajanja, zaštitu od izboja ili produžni kabel.

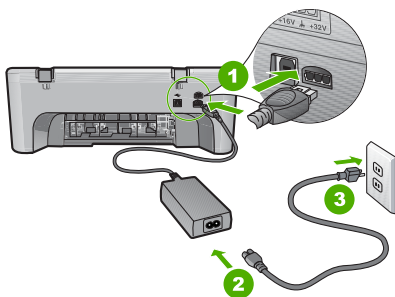

1	Priključak za napajanje
2	Kabel napajanja i prilagodnik
3	Utičnica napajanja

- Ako koristite produžni kabel, provjerite je li uključen. Ili proizvod pokušajte priključiti izravno na utičnicu napajanja.
- Provjerite izvor napajanja kako biste vidjeli radi li. Priključite na njega uređaj za koji znate da radi i provjerite ima li u uređaju napona. Ako ne radi, možda je problem u utičnici.
- Ako ste proizvod priključili u preklopnu utičnicu, provjerite je li utičnica uključena. Ako je uključena, a ipak ne radi, možda postoji problem s utičnicom napajanja.

**Uzrok:** Proizvod nije bio korišten s priloženim kablom napajanja.

**Rješenje:** Proizvod možda neće odgovoriti ako ste prebrzo pritisnuli gumb **On** (Uključeno). Pritisnite jednom gumb **On** (Uključeno). Uključivanje proizvoda može potrajati i nekoliko minuta. Ako tijekom uključivanja ponovno pritisnete gumb **On** (Uključeno) možda ćete isključiti uređaj.

△ **Opreznost** Ako se proizvod još uvijek ne uključuje, možda je prisutna mehanička pogreška. Odspojite proizvod iz utičnice napajanja.

Obratite se HP-ovoj podršci radi servisa.

Idite na: [www.hp.com/support](http://www.hp.com/support). Ako je zatraženo, odaberite svoju državu/regiju, a zatim kliknite **Contact HP** (Obratite se HP-u) za informacije o traženju tehničke podrške.

**Uzrok:** Prebrzo ste pritisnuli gumb **On** (Uključeno).

## USB kabel je priključen, ali imam poteškoća pri korištenju uređaja HP All-in-One uz računalo

**Rješenje:** Prije priključivanja USB kabela morate instalirati softver koji je isporučen s proizvodom. Tijekom instalacije nemojte priključiti USB kabel dok to od vas ne zatraže upute na zaslonu. Prijevremeno priključivanje USB kabela može uzrokovati pogreške.

Nakon instalacije softvera, spajanje računala na proizvod pomoću USB kabela je jednostavno. Jednostavno uključite jedan kraj USB kabela u stražnju stranu računala, a drugi u stražnju stranu proizvoda. Možete ga priključiti na bilo koji USB priključak na stražnjoj strani računala.

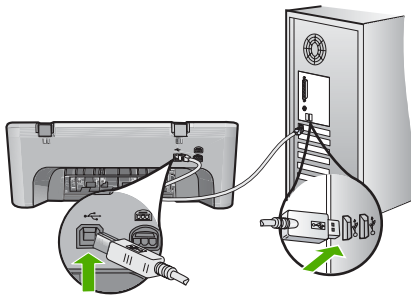

Za više informacija o instalaciji softvera i povezivanju s USB kabelom, pogledajte Priručnik za postavku koji ste dobili uz HP All-in-One.

### HP All-in-One ne vrši ispis

**Rješenje:** Ako proizvod i računalo međusobno ne komuniciraju pokušajte sljedeće:

- Pogledajte gumb **On** (Uključeno) smješten na proizvodu. Ako ne svijetli, proizvod je isključen. Provjerite je li kabel napajanja čvrsto priključen u proizvod i prilagodnik za napajanje te spojen na utičnicu napajanja. Pritisnite gumb **On** (Uključeno) za uključivanje proizvoda.
- Provjerite jesu li spremnici s tintom postavljeni.
- Provjerite je li papir umetnut u ulaznu ladicu.
- Provjerite da u proizvodu nema zaglavljenog papira.
- Provjerite da se spremnik s tintom nije zaglavio. Otvorite prednja vratašca da biste pristupili području nosača spremnika. Uklonite predmete koji blokiraju nosač spremnika s tintom, uključujući papir i materijal za pakiranje. Isključite uređaj, a zatim ga ponovno uključite.
- Ispišite probnu stranicu kako biste vidjeli može li proizvod ispisivati i komunicirati s računalom. Za više informacija pogledajte zaslonsku inačicu Pomoći.
- Provjerite da red čekanja na ispis nije zaustavljen. Ako jest, za nastavak ispisivanja odaberite odgovarajuću postavku. Za dodatne informacije o pristupu redu čekanja na ispis pregledajte dokumentaciju koja je isporučena s operacijskim sustavom instaliranim na vašem računalu.
- Provjerite USB kabel. Ako koristite stariji kabel, možda ne radi kako treba. Pokušajte ga spojiti s drugim proizvodom kako biste vidjeli radi li USB kabel. Ako se pojave problemi, možda USB kabel treba zamijeniti. Isto tako, kabel ne bi smio biti duži od 3 metra.
- Provjerite je li računalo pripremljeno za USB te da koristite podržani operacijski sustav. Za više informacija pogledajte datoteku Readme.
- Provjerite vezu od proizvoda do računala. Provjerite je li USB kabel čvrsto priključen u USB priključak na stražnjoj strani proizvoda. Provjerite je li drugi kraj USB kabela priključen u USB priključak na stražnjoj strani računala. Nakon što se kabel pravilno spoji, proizvod isključite i ponovno uključite.

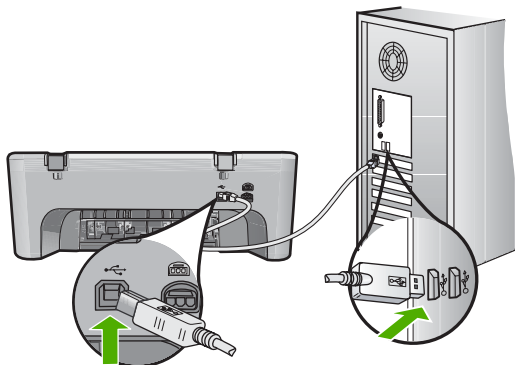

- Ako proizvod spajate putem USB čvorišta, provjerite je li čvorište uključeno. Ako je razdjelnik uključen, pokušajte sa spajanjem izravno na računalo.
  - Provjerite ostale pisače i skenere. Možda će biti potrebno isključiti starije uređaje iz računala.
  - Pokušajte USB kabel priključiti u drugi USB priključak na računalu. Nakon provjere spojeva pokušajte ponovno pokrenuti računalo. Isključite i zatim ponovno uključite proizvod.
  - Nakon provjere spojeva pokušajte ponovno pokrenuti računalo. Isključite i zatim ponovno uključite proizvod.
  - Ako bude potrebno, uklonite te ponovno instalirajte softver koji ste instalirali s proizvodom.
- Za više informacija o postavljanju uređaja HP All-in-One i priključivanju na računalo, pogledajte Priručnik za postavku koji je isporučen uz HP All-in-One.

## Uklanjanje zaglavljene papira

Za informacije o čišćenju zaglavljene papira pogledajte zaslonsku inačicu Pomoći. Za upute o pristupu zaslonskoj inačici Pomoći pogledajte ["Zaslonska inačica Pomoći"](#) na stranici 26.

## Rješavanje problema kod spremnika s tintom

Za informacije o rješavanju problema spremnika s tintom pogledajte zaslonsku inačicu Pomoći. Za upute o pristupu zaslonskoj inačici Pomoći pogledajte ["Zaslonska inačica Pomoći"](#) na stranici 26.

## Pronalaženje dodatnih informacija

Informacije o postavljanju i korištenju uređaja HP All-in-One možete pronaći u mnoštvu tiskanih i zaslonskih izvora.

### Priručnik za postavku

U Priručniku za postavku nalaze se upute za postavljanje uređaja HP All-in-One i instaliranje softvera. Pazite da odgovarajućim redoslijedom pratite korake u Priručniku za postavku.

Ako imate problema tijekom postavljanja, pogledajte Rješavanje problema u posljednjem odjeljku Priručnika za postavku ili pogledajte ["Rješavanje problema i podrška"](#) na stranici 23 u ovom priručniku.

### Zaslonska inačica Pomoći

Zaslonska inačica Pomoći pruža detaljne upute o značajkama uređaja HP All-in-One koje nisu opisane u ovom Korisničkom priručniku, uključujući značajke koje su dostupne samo pomoću softvera instaliranog s HP All-in-One. Zaslonska inačica Pomoći isto tako pruža informacije o zakonskim propisima i zaštiti okoliša.

### Za pristup zaslonskoj inačici Pomoći

- **Windows:** Kliknite **Start > All Programs > HP > Deskjet F4200 All-in-One series > Help** (Start > All Programs (Svi programi) > HP > Deskjet F4200 All-in-One series > Help (Pomoć)). Za instalaciju zaslonске inačice pomoći u računalo umetnite CD sa softverom i slijedite upute na zaslonu.
- **Macintosh:** Kliknite **Help > Mac Help > Library > HP Product Help** (Help (Pomoć) > Mac Help (Pomoć za Mac) > Library (Knjižnica) > HP Product Help (Pomoć za HP proizvode)).

### HP web mjesto

Ako imate pristup Internetu, pomoć i podršku možete pronaći na HP-ovom web mjestu na [www.hp.com/support](http://www.hp.com/support). Na web mjestu vam se nudi tehnička podrška, upravljački programi, potrošni materijali i informacije o naručivanju.

## HP podrška

HP podršku možete kontaktirati telefonom ili po mreži. Mogućnosti podrške i dostupnost ovise o proizvodu, državi/regiji i jeziku.

### HP podrška putem telefona

Popis brojeva telefona podrške potražite na stražnjoj strani ovitka ovog priručnika. Mogućnosti podrške i dostupnost ovise o proizvodu, državi/regiji i jeziku.

### Razdoblje telefonske podrške

Jedna godina telefonske podrške dostupna je u Latinskoj Americi (uključujući Meksiko). Podatke o trajanju telefonske podrške za Sjevernu Ameriku, Istočnu Europu, Bliski Istok i Afriku potražite na [www.hp.com/support](http://www.hp.com/support).

Troškovi telefonskog razgovora obračunavaju se prema cjeniku vaše telefonske kompanije.

### Nakon razdoblja telefonske podrške

Nakon isteka razdoblja telefonske podrške, HP-ova se pomoć dodatno plaća.

Za više informacija o mogućnostima podrške obratite se HP-ovom zastupniku ili nazovite telefonski broj podrške za svoju državu/regiju.

### Prije pozivanja HP podrške

1. Provjerite sljedeće:
  - a. Je li HP All-in-One priključen na izvor napajanja i uključen.
  - b. Jesu li određeni spremnici za ispis pravilno ugrađeni.
  - c. Je li preporučeni papir pravilno uloženi u ulaznu ladicu.
2. Ponovo pokrenite HP All-in-One:
  - a. Isključite HP All-in-One pritiskom na gumb **On** (Uključeno).
  - b. Izvucite kabel za napajanje koji se nalazi na stražnjoj strani uređaja HP All-in-One.
  - c. Ponovo priključite kabel za napajanje u HP All-in-One.
  - d. Uključite HP All-in-One pritiskom na gumb **On** (Uključeno).
3. Pripremite sljedeće podatke:
  - a. Pripremite odgovarajući naziv za HP All-in-One, koji možete pronaći na upravljačkoj ploči.
  - b. Ispišite izvješće o automatskom testiranju. Za više informacija pogledajte zaslonску inačicu Pomoći.
  - c. Budite spremni detaljno opisati svoje poteškoće.
  - d. Pripremite serijski broj i ID broj koje možete naći na izvješću automatskog testiranja.
  - e. Budite blizu pisača HP All-in-One tijekom pozivanja HP podrške.

## Tehničke informacije

U ovom odjeljku nalaze se tehnički podaci i informacije o međunarodnim zakonskim propisima za HP All-in-One. Za dodatne podatke o propisima i očuvanju okoliša pogledajte zaslonu inačicu Pomoći.

Dodatne informacije u regulativama i okolišu, uključujući izjavu potvrde o usklađenosti potražite u pomoći na zaslonu.

### Sustavni zahtjevi

Zahtjevi softverskog sustava se nalaze u datoteci Readme.

### Specifikacije papira

- Kapacitet ulazne ladice: listovi običnog papira: Do 80 (papir težine 65 - 90 g/m<sup>2</sup>)
- Kapacitet izlazne ladice: listovi običnog papira: Do 50 (papir težine 65 - 90 g/m<sup>2</sup>)



**Napomena** Potpuni popis podržanih veličina medija potražite u softveru pisača.

### Fizičke specifikacije uređaja

- Visina: 161,5 mm
- Širina: 437,5 mm
- Dubina (uspravljena ulazna ladica): 290,4 mm
- Težina: 4,9 kg

### Specifikacije napajanja

- Potrošnja energije: 20 W (prosječan ispis)
- Ulazni napon: AC 100 do 240 V ~ 1 A 50–60 Hz
- Izlazni napon: DC 32 V===375 mA, 16 V===500mA
- Napajanje: 0957-2242, AC 100 - 240 V (±10%), 50 - 60 Hz (±3 Hz)
- Napajanje: 0957- 2250, AC 100 - 240 V (±10%), 50 - 60 Hz (±3 Hz)



**Napomena** Koristite samo adapter za napajanje koji isporučuje HP.

### Specifikacije okoline

- Maksimalni uvjeti za rad
  - Temperatura: 5° do 40°C
  - Vlaga: 15% do 80% relativne vlage bez kondenzacije
- Preporučeni uvjeti za rad
  - Temperatura: 15° do 30°C
  - Vlaga: 20% do 80% relativne vlage bez kondenzacije
- Maksimalni uvjeti za prijevoz (pohrana)
  - Temperatura: -40° do 60°C
  - Vlaga: 5% do 90% relativne vlage bez kondenzacije
- U blizini snažnih elektromagnetskih polja ispis preko uređaja HP All-in-One može biti blago iskrivljen
- HP preporučuje upotrebu USB kabela dužine manje ili jednake 3 m kako bi se smanjile smetnje zbog potencijalno jakih elektromagnetskih polja

### Zakonske obavijesti

Uređaj HP All-in-One udovoljava zahtjevima zakonskih organizacija u vašoj državi/regiji. Za potpuni popis zakonskih obavijesti, pogledajte zaslonu inačicu Pomoći.

### Identifikacijski broj modela prema propisima

U svrhe identifikacije prema propisima ovom proizvodu je dodijeljen broj modela prema propisima. Broj modela prema propisima za vaš proizvod je VCVRA-0811. Taj se broj razlikuje od tržišnog naziva (HP Deskjet F4200 All-in-One series, itd.) ili broja proizvoda (CB656A, itd.).



## Jamstvo

HP proizvod	Trajanje ograničenog jamstva
Medij softvera	90 dana
Pisač	1 godina
Spremnici ili ulošci s tintom	Dok se ne potroši HP tinta ili do kraja jamstvenog datuma utisnutog na ulošku - što već dođe prvo. Ovo jamstvo ne pokriva proizvode s HP tintom koji su bili ponovno punjeni, prerađeni pogrešno rabljeni ili na bilo koji način mijenjani.
Dodatni pribor	1 godina, ako drugačije nije rečeno

## A. Pokrivanja ograničenog jamstva

- Hewlett-Packard (HP) krajnjem korisniku jamči da će gore navedeni HP proizvodi biti bez grešaka u materijalu i izvedbi za vrijeme gore navedenog razdoblja, koje započinje datumom kupovine.
- Za softverske proizvode, HP ograničeno jamstvo se primjenjuje samo na greške u izvršavanju programskih naredbi. HP ne jamči neprekidan rad ili rad bez pogrešaka za bilo koji od svojih proizvoda.
- HP ograničeno jamstvo pokriva samo greške nastale kao rezultat uobičajene uporabe proizvoda i ne pokriva druge probleme, uključujući i one nastale kao rezultat:
  - Neispravnog održavanja ili izmjena;
  - Softvera, medije, dijelova ili pribora koje nisu HP proizvodi, niti su podržani od strane HP;
  - Rada izvan navedenih uvjeta rada proizvoda;
  - Nedozvoljene izmjene ili zlouporabe.
- Za HP pisače, uporaba spremnika koji nisu HP proizvodi ili ponovno punjenih spremnika, ne utječe na jamstvo ili bilo koji HP ugovor o podršci korisnika. No, ako je greška pisača ili oštećenje uzrokovano uporabom spremnika s tintom koji nisu HP proizvod ili su ponovno punjeni ili im je istekao rok valjanosti, HP će zaračunati uobičajenu cijenu vremena i materijala utrošenih u servisiranju pisača u otklanjanju iste greške ili oštećenja.
- Ako HP zaprimi tijekom važećeg jamstvenog perioda obavijest o grešci u bilo kojem proizvodu pokrivenom HP jamstvom, HP će ili popraviti ili zamijeniti proizvod, prema nahođenju HP-a.
- Ako HP nije u mogućnosti popraviti ili zamijeniti, već prema slučaju, oštećeni proizvod koji je pokriven HP jamstvom, HP će u razumnom vremenu po prijemu prijave o grešci, vratiti novac po prodajnoj cijeni proizvoda.
- HP neće imati obvezu popraviti, zamijeniti ili vratiti novac dok korisnik ne vrati oštećeni proizvod u HP.
- Svi zamjenski proizvodi mogu biti novi ili kao-novi, uz uvjet da imaju funkcionalnost koja je barem jednaka onoj proizvoda koji se zamjenjuje.
- HP proizvodi mogu sadržavati prerađene dijelove, komponente ili materijale koji su identični novim po učinku.
- HP ograničeno jamstvo je važeće u bilo kojoj državi, gdje se proizvod pokriven jamstvom, distribuira od strane HP-a. Ugovori za dodatne jamstvene usluge, poput servisiranja na licu mjesta, mogu biti dostupni kod bilo kog HP servisa u državi gdje HP ili ovlašteni uvoznik distribuira taj proizvod.

## B. Ograničenja jamstva

DO MJERE DOZVOLJENE LOKALNIM ZAKONIMA, HP I NJEGOVI NEZAVISNI ISPORUČITELJI NE DAJU NIKAKVA DRUGA JAMSTVA ILI UVJETE BILO KOJE VRSTE, IZRIČITE ILI PODRAZUMIJEVANE, JAMSTVA ILI UVJETE PRODAJE, ZADOVOLJAVAJUĆE KVALITETE, TE PRIKLADNOSTI ODREĐENOJ NAMJENI.

## C. Ograničenja odgovornosti

- Do granice dozvoljene lokalnim zakonom, pravni lijekovi iz ovog Jamstva jedini su i isključivi pravni lijekovi za korisnika.
- DO MJERE DOZVOLJENE LOKALNIM ZAKONIMA, OSIM OBAVEZA IZRIČITO NAVEDENIH U OVOJ JAMSTVENOJ IZJAVI, HP I NJEGOVI ISPORUČITELJI NEĆE NITI U KOM SLUČAJU BITI ODGOVORNI ZA DIREKTNA, INDIRECTNA, POSEBNA, SLUČAJNA ILI POSLJEDIČNA OŠTEČENA, BILO TEMELJEM UGOVORA, KRIVNJE ILI BILO KOJE DRUGE PRAVNE TEORIJE, ODNOSNO BILO SAVJETOVANI O MOGUĆNOSTI POSTOJANJA OVAKVIH GREŠAKA.

## D. Lokalni zakoni

- Ovo Jamstvo daje korisniku određena zakonska prava. Korisnik može imati i druga prava koja se razlikuju ovisno od države u Sjedinjenim Američkim Državama, od provincije u Kanadi, te od države na drugim mjestima u svijetu.
- Do granice do koje je ovo Jamstvo u neskladu s lokalnim zakonima, ovo Jamstvo smatrat će se izmijenjenim glede postizanja dosljednosti s lokalnim zakonima. Pod takvim lokalnim zakonima, neka odricanja i ograničenja odgovornosti iz ovog Jamstva se možda neće odnositi na korisnika. Primjerice, neke države u Sjedinjenim Američkim Državama, kao i neke vlade izvan SAD-a (uključujući provincije u Kanadi), mogu:
  - Spriječiti da odricanja i odgovornosti iz ovog Jamstva ograniče statusna prava korisnika (npr. u Velikoj Britaniji);
  - Na neki drugi način ograničiti odgovornost proizvođača da nameću takva odricanja ili ograničenja; ili
  - Dodijeliti korisniku dodatna jamstvena prava, odrediti trajanje podrazumijevanih jamstava kojih se proizvođač ne može odreći ili omogućiti ograničenja u trajanju podrazumijevanih jamstava.
- UVJETI U OVOM JAMSTVU, OSIM DO ZAKONSKI DOZVOLJENE GRANICE, NE ISKLJUČUJU, OGRANIČAVAJU ILI MIJENJAJU, I DODATAK SU OBEZBNI STATUSNIM PRAVIMA PRIMJENJIVANIM NA PRODAJU HP PROIZVODA TIM KORISNICIMA.

# HP Deskjet F4200 All-in-One series

## Ghid cu noțiuni de bază



# Cuprins

## 1 Prezentare generală a echipamentului HP All-in-One

Trecere în revistă a echipamentului HP All-in-One.....	33
Butoanele panoului de control.....	34
Prezentare generală a luminoase de stare.....	35
Încărcarea originalelor pentru scanare și copiere.....	37
Realizarea unei copii.....	37
Scanarea unui document original.....	37

## 2 Depanare și asistență

Dezinstalarea și reinstalarea software-ului.....	39
Depanarea configurării hardware.....	40
Eliminarea blocajelor de hârtie.....	42
Depanarea cartușelor de tipărire.....	42
Informații suplimentare.....	42
Ghid de instalare.....	42
Ajutor pe ecran.....	42
Situl Web HP.....	43
Asistență HP.....	43
Asistență HP prin telefon.....	43
Perioada de asistență telefonică.....	43
După perioada de asistență telefonică.....	43
Înainte de a apela Asistența HP.....	43
Informații tehnice.....	44
Cerințe de sistem.....	44
Specificații pentru hârtie.....	44
Specificații fizice.....	44
Specificații electrice.....	44
Specificații privind mediul.....	44
Informații privind reglementările.....	44
Numărul de identificare a modelului în nomenclator.....	45
Garanție.....	46

# 1 Prezentare generală a echipamentului HP All-in-One

Echipamentul HP Deskjet F4200 All-in-One series este un dispozitiv -versatil- care permite copierea, scanarea și imprimarea cu ușurință. Pentru informații despre gama completă de caracteristici și funcții, consultați Ajustorul de pe ecran.

## Trecere în revistă a echipamentului HP All-in-One

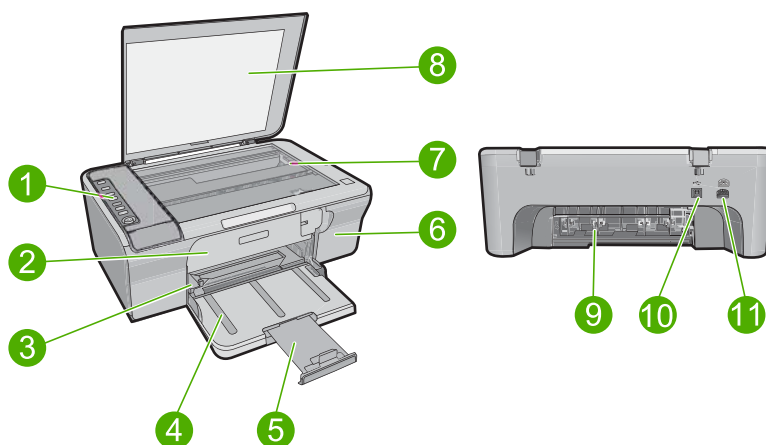

Etichetă	Descriere
1	Panou de control
2	Ușă de acces spate
3	Ghidaj pentru lățimea hârtiei
4	Tavă de alimentare
5	Extensia tăvii
6	Ușa cartușelor de imprimare
7	Geam-suport
8	Suprafața interioară a capacului
9	Ușă de acces spate
10	Port USB din spate
11	Conexiune sursă de alimentare*



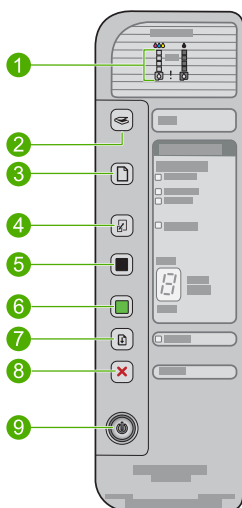

\* Utilizați numai adaptorul de curent furnizat de HP.

## Butoanele panoului de control



Etichetă	Pictogramă	Nume și descriere
1		<p>Indicatoare luminoase pentru nivelul cernelei: Indică informații privind nivelul cernelei pentru fiecare cartuș, patru pentru cartușul tricolor și patru pentru cartușul negru.</p> <p>Indicator luminos Verificați cartușul de imprimare: Indică faptul că trebuie să reintroduceți cartușul de imprimare specificat, să înlocuiți cartușul de imprimare sau să închideți ușa cartușelor de imprimare. Indicatorul luminos al pictogramei de cerneală <b>Negru/Foto</b> indică faptul că problema este la cartușul de imprimare negru sau foto și indicatorul luminos al pictogramei <b>Color</b> indică faptul că problema este la cartușul de imprimare color.</p>
2		<p><b>Scan</b> (Scanare): Pornește scanarea originalului aflat pe geamul-suport. O apăsare a butonului <b>Scan</b> (Scanare) este ignorată dacă echipamentul HP All-in-One este ocupat cu o altă lucrare. Butonul <b>Scan</b> (Scanare) funcționează numai când calculatorul este pornit.</p>
3		<p><b>Paper Selection</b> (Selecție hârtie): Schimbă setarea tipului de hârtie la hârtie simplă, foto mare sau foto mică. Asigurați-vă că în tava de alimentare este încărcată hârtie de tipul corect. Setarea implicită pentru tipul de hârtie este <b>Plain</b> (Simplă).</p> <p>Indicatoarele luminoase de selecție a hârtiei indică dimensiunea și tipul de hârtie selectate curent.</p>
4		<p><b>Resize to Fit / Fit to Page</b> (Redimensionare pentru încadrare / Încadrare în pagină): Scalează originalul la dimensiunea maximă pentru a se încadra în marginile dimensiunii de hârtie selectate pentru copiere.</p>
5		<p><b>Start Copy Black</b> (Start copiere Negru): Pornește o lucrare de copiere alb-negru.</p> <p>Apăsați acest buton de mai multe ori pentru a specifica faptul că se fac copii alb-negru multiple. Imprimanta va începe imprimarea la scurt timp după ce numărul de copii a fost selectat. Numărul de exemplare de imprimat este afișat în partea dreaptă a acestui buton.</p>

(continuare)

Etichetă	Pictogramă	Nume și descriere
6		<b>Start Copy Color</b> (Start copiere Color): Pornește o lucrare de copiere color. Apăsați acest buton de mai multe ori pentru a specifica faptul că se fac copii color multiple. Imprimanta va începe imprimarea la scurt timp după ce numărul de copii a fost selectat. Numărul de exemplare de imprimat este afișat în partea dreaptă a acestui buton.
7		<b>Resume</b> (Reluare): Trimite o instrucțiune către HP All-in-One pentru a continua după ce problema este rezolvată. Un led <b>Resume</b> (Reluare) care luminează intermitent lângă butonul <b>Resume</b> (Reluare) indică faptul că trebuie să încărcați hârtie sau să eliminați un blocaj al hârtiei.
8		<b>Cancel</b> (Revocare): Oprește o lucrare de imprimare, copiere sau scanare.
9		<b>On</b> (Aprins): Pornește sau oprește echipamentul HP All-in-One. Butonul <b>On</b> (Aprins) este aprins când echipamentul HP All-in-One este pornit.

## Prezentare generală a luminoase de stare

Mai multe indicatoare luminoase vă informează despre starea echipamentului HP All-in-One.

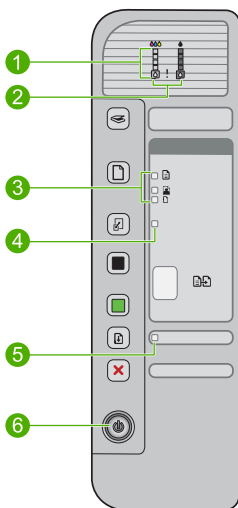

Etichetă	Descriere
1	Indicatoare luminoase pentru nivelul cernelei
2	Indicatorul luminos Verificarea cartușului de imprimare

(continuare)

Etichetă	Descriere
3	Indicatoare luminoase <b>Paper Selection</b> (Selecție hârtie) (pentru butonul <b>Paper Selection</b> (Selecție hârtie))
4	Indicator luminos <b>Resize to Fit / Fit to Page</b> (Redimensionare pentru încadrare / Încadrare în pagină)
5	Indicator luminos <b>Resume</b> (Reluare)
6	Indicator luminos <b>On</b> (Aprins)

Tabelul următor descrie situațiile frecvente și explică semnificația indicatoarelor luminoase.

Indicator luminos stare	Semnificație
Toate indicatoarele luminoase sunt stinse.	Echipamentul HP All-in-One este oprit. Apăsați butonul <b>On</b> (Aprins) pentru a porni produsul.
Indicatorul luminos <b>On</b> (Aprins) se aprinde intermitent.	Echipamentul HP All-in-One este ocupat cu imprimarea, cu scanarea sau cu alinierea cartușelor de imprimare.
Indicatorul luminos <b>On</b> (Aprins) clipește rapid timp de 3 secunde, apoi rămâne aprins.	Ați apăsat un buton în timp ce echipamentul HP All-in-One era deja ocupat cu imprimarea, scanarea, copierea sau alinierea cartușelor de imprimare.
Indicatorul luminos <b>On</b> (Aprins) clipește timp de 20 de secunde, apoi rămâne aprins.	Ați apăsat butonul <b>Scan</b> (Scanare) și nu s-a primit nici un răspuns de la computer.
Indicatorul luminos <b>Resume</b> (Reluare) se aprinde intermitent.	<ul style="list-style-type: none"> <li>Echipamentul HP All-in-One nu mai are hârtie.</li> <li>Echipamentul HP All-in-One are un blocaj al hârtiei.</li> </ul>
Indicatorul luminos Verificați cartușul clipește.	<ul style="list-style-type: none"> <li>Ușa cartușelor de imprimare este deschisă.</li> <li>Cartușele de imprimare lipsesc sau nu sunt poziționate corect.</li> <li>Nu ați scos banda de pe cartușul de imprimare.</li> <li>Cartușul de imprimare nu a fost conceput pentru a fi utilizat cu echipamentul HP All-in-One.</li> <li>Este posibil să fie defect cartușul de imprimare.</li> </ul>
Indicatoarele luminoase <b>On</b> (Aprins), <b>Resume</b> (Reluare) și Verificarea hârtiei și Verificarea cartușului clipeșc.	Defecțiune la scanner. Opriti echipamentul HP All-in-One și porniți-l din nou. Dacă problema persistă, contactați serviciul de asistență HP.
Indicatoarele luminoase <b>Resume</b> (Reluare) și Verificarea hârtiei și Verificarea cartușului clipeșc.	Carul cartușelor de imprimare este blocat.
Toate indicatoarele se aprind intermitent.	Echipamentul HP All-in-One are o eroare fatală. <ol style="list-style-type: none"> <li>Opriti produsul.</li> <li>Deconectați cablul de alimentare.</li> <li>Așteptați un minut, apoi conectați la loc cablul de alimentare.</li> <li>Porniți produsul.</li> </ol> <p>Dacă problema persistă, contactați serviciul de asistență HP.</p>

## Încărcarea originalelor pentru scanare și copiere

Puteți să încărcați multe tipuri și dimensiuni diferite de hârtie în echipamentul HP All-in-One, inclusiv hârtie Letter sau A4, hârtie foto, folii transparente și plicuri. Pentru informații suplimentare, consultați Ajutorul de pe ecran.

### Pentru a încărca originalul pe geamul-suport

1. Ridicați capacul în poziția deschis.
2. Încărcați originalul cu fața imprimată în jos, în colțul frontal-dreapta al geamului-suport.

 **Sfat** Pentru a obține dimensiunea corectă a copiei, asigurați-vă că nu se află bandă sau un alt corp străin pe geam.

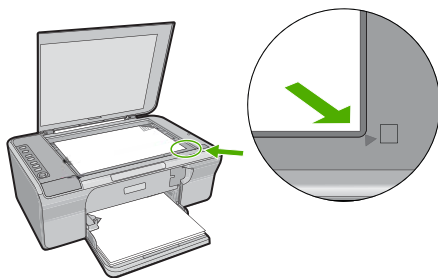

3. Închideți capacul.

## Realizarea unei copieri

Puteți realiza copieri de calitate de la panoul de control.

### Pentru a realiza o copie de la panoul de control

1. Asigurați-vă că tava de alimentare conține hârtie.
2. Încărcați originalul cu fața imprimată în jos, în colțul frontal-dreapta al geamului-suport.
3. Apăsăți butonul **Paper Selection** (Selecție hârtie) pentru a seta tipul de hârtie.
4. Apăsăți **Start Copy Black** (Start copiere Negru) sau **Start Copy Color** (Start copiere Color).

## Scanarea unui document original

Pentru documente originale sau imagini așezate pe geamul-suport, puteți porni o scanare de la calculator sau de la HP All-in-One. Pentru a utiliza funcțiile de scanare, este necesar ca echipamentul HP All-in-One și computerul să fie conectate și pornite. Pentru a putea începe scanarea, software-ul HP Photosmart trebuie să fie instalat și să ruleze pe calculator.

 **Notă** Dacă folosiți Windows 2000, utilizați expertul Windows Scanner în loc să apăsați butonul **Scan** (Scanare).



**Pentru a scana către un computer**

1. Încărcați originalul cu fața imprimată în jos, în colțul frontal-dreapta al geamului-suport.

---

 **Sfat** Pentru copii de calitate, asigurați-vă că geamul scannerului este curat și că nu sunt corpuri străine lipite de acesta.

---

2. Apăsați **Scan** (Scanare).
3. Editați imaginea previzualizată și faceți clic pe **Accept** când ați terminat.

## 2 Depanare și asistență

Acest capitol conține informații despre depanare pentru probleme de instalare și configurare, precum și o serie de subiecte operaționale. Pentru informații suplimentare despre depanare, consultați Ajutorul de pe ecran.

O cauză a multor probleme este conectarea produsului la calculator printr-un cablu USB înainte de a instala softul HP Photosmart pe calculator. Dacă ați conectat produsul la calculator înainte ca software-ul de instalare să vă solicite acest lucru, trebuie să parcurgeți pașii următori:

### Pentru a depana instalarea software-ului

1. Deconectați cablul USB de la calculator.
2. Dezinstalați software-ul (dacă l-ați instalat deja). Pentru informații suplimentare, consultați [„Dezinstalarea și reinstalarea software-ului” la pagina 39](#).
3. Reporniți calculatorul.
4. Opriti produsul, așteptați un minut, apoi reporniți-l.
5. Reinstalați aplicația software HP Photosmart.

△ **Atenție** Nu conectați cablul USB la computer până nu vi se solicită pe ecranul de instalare a software-ului.

Pentru informații despre contactarea asistenței, consultați coperta interioară din spatele acestui ghid.

## Dezinstalarea și reinstalarea software-ului

Dacă instalarea este incompletă sau dacă ați conectat cablul USB la computer înainte ca software-ul de instalare să vă solicite acest lucru, va trebui să dezinstalați și să reinstalați software-ul. Nu ștergeți direct fișierele aplicației HP All-in-One din computer. Eliminați-le cu utilitarul de dezinstalare furnizat la instalarea software-ului care însoțește echipamentul HP All-in-One.

### Pentru dezinstalare și reinstalare pe un computer Windows

1. Deschideți panoul de control din Windows și faceți dublu clic pe **Add or Remove Programs** (Adăugare sau ștergere de programe).
2. Selectați **HP Deskjet All-in-One Driver Software** (Software Driver pentru HP Deskjet All-in-One) și apoi faceți clic pe **Change/Remove** (Schimbare/Ștergere).  
Urmați instrucțiunile de pe ecran.
3. Deconectați produsul de la computer.
4. Reporniți calculatorul.



**Notă** Este important să deconectați produsul înainte de repornirea computerului. Nu conectați produsul la calculator decât după reinstalarea software-ului.

5. Pentru a reinstala software-ul, introduceți CD-ul cu software-ul produsului în unitatea CD-ROM a computerului și urmați instrucțiunile de pe ecranul de inițializare pentru a instala software-ul. Dacă nu apare ecranul de inițializare, executați dublu clic pe **My Computer** (Computerul meu), executați dublu clic pe pictograma **CD-ROM**, apoi executați dublu clic pe **setup.exe**.
6. Urmați instrucțiunile de pe ecran și instrucțiunile din Ghid de instalare livrat împreună cu produsul.

După finalizarea instalării software-ului, în caseta de sistem Windows apare pictograma **HP Digital Imaging Monitor**.

Pentru a verifica dacă software-ul este corect instalat, imprimați o pagină test. Pentru imprimarea unei pagini test, consultați Ajutorul de pe ecran.

Pentru utilizatori Macintosh: Instrucțiunile de dezinstalare și reinstalare sunt în fișierul Readme și în fișierele de Ajutor pentru software.

## Depanarea configurării hardware

Această secțiune cuprinde informații de depanare hardware pentru echipamentul HP All-in-One.

### Produsul nu pornește

#### Soluție

- Verificați dacă este conectat ferm cablul de alimentare atât la produs, cât și la adaptorul de alimentare. Conectați cablul de alimentare la o priză electrică, dispozitiv de protecție la supratensiune sau priză multiplă.



1	Conexiune de alimentare
2	Cablul și adaptor de alimentare
3	Încălzire de alimentare

- Dacă utilizați o priză multiplă, asigurați-vă că este pornită. Ca variantă, încercați să conectați direct produsul la o priză electrică.
- Verificați priza electrică pentru a vă asigura că funcționează. Pentru a vedea dacă priza funcționează, conectați un dispozitiv despre care știți sigur că funcționează. Dacă nu funcționează, înseamnă că priza are probleme.
- Dacă ați conectat produsul la o priză cu comutator, asigurați-vă că este pornită. Dacă priza este pornită și echipamentul tot nu funcționează, este posibil să existe o problemă la priza electrică.

**Cauză:** Produsul nu a fost utilizat cu cablul de alimentare cu care a fost expediat.

**Soluție:** Este posibil ca produsul să nu reacționeze dacă apăsați butonul **On** (Aprins) prea rapid. Apăsați butonul **On** (Aprins) o dată. Pornirea produsului poate să dureze câteva minute. Dacă apăsați încă o dată butonul **On** (Aprins) în acest timp, este posibil să opriți produsul.

⚠ **Atenție** Dacă produsul continuă să nu pornească, este posibil să existe o defecțiune mecanică. Deconectați produsul de la priza de alimentare.

Luați legătura cu Asistența HP pentru service

Vizitați: [www.hp.com/support](http://www.hp.com/support). Dacă vi se solicită, alegeți țara/regiunea dvs., apoi faceți clic pe **Contact HP** (Contactați HP) pentru informații despre apelarea asistenței tehnice.

**Cauză:** Ați apăsat butonul **On** (Aprins) prea rapid.

### Ați conectat cablul USB, însă aveți probleme la utilizarea echipamentului HP All-in-One cu computerul

**Soluție:** Trebuie să instalați software-ul livrat împreună cu produsul înainte de a conecta cablul USB. În timpul instalării, nu conectați cablul USB până nu vi se solicită în instrucțiunile de pe ecran. Conectarea prematură a cablului USB poate conduce la erori.

După instalarea software-ului, conectarea computerului la produs cu un cablu USB este foarte simplă. Conectați unul din capetele cablului USB în spatele computerului și celălalt capăt în spatele produsului. Puteți să conectați cablul la orice port USB din spatele computerului.

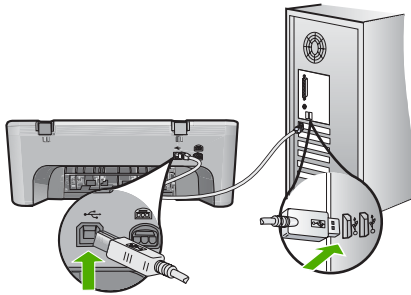

Pentru informații suplimentare despre instalarea software-ului și conectarea cablului USB, consultați Ghid de instalare livrat împreună cu echipamentul HP All-in-One.

### Echipamentul HP All-in-One nu imprimă

**Soluție:** Dacă produsul și computerul nu comunică între ele, încercați următoarele:

- Căutați butonul **On** (Aprins) situat pe produs. Dacă nu este aprins, produsul este oprit. Verificați dacă este conectat ferm cablul de alimentare atât la produs, cât și la adaptorul de alimentare și conectat la priza electrică. Apăsăți butonul **On** (Aprins) pentru a porni produsul.
- Verificați dacă sunt instalate cartușele de imprimare.
- Asigurați-vă că tava de alimentare conține hârtie.
- Verificați dacă produsul nu se confruntă cu un blocaj de hârtie.
- Verificați dacă nu este blocat carul de imprimare. Deschideți ușa de acces din față pentru a avea acces la zona carului de imprimare. Scoateți orice obiect care blochează carul de imprimare, inclusiv orice material de ambalare. Opriți și reporniți produsul.
- Imprimați o pagină de test pentru a vedea dacă produsul poate imprima și comunica cu computerul. Pentru informații suplimentare, consultați Ajutorul de pe ecran.
- Verificați dacă nu este întreruptă coada de imprimare a echipamentului. În caz afirmativ, selectați setările corespunzătoare pentru a continua tipărirea. Pentru informații suplimentare despre accesarea cozii de tipărire, consultați documentația livrată împreună cu sistemul de operare instalat pe calculator.
- Verificați cablul USB. Dacă utilizați un cablu mai vechi, este posibil ca acesta să nu funcționeze corect. Încercați să conectați cablul la un alt produs pentru a verifica dacă funcționează. Dacă survin probleme, este posibil să fie necesară înlocuirea cablului USB. De asemenea, cablul nu trebuie să depășească 3 metri lungime.
- Asigurați-vă că este dispune de conexiune USB calculatorul și că folosiți un sistem de operare acceptat. Pentru informații suplimentare, consultați fișierul Readme.
- Verificați conexiunea dintre produs și computer. Verificați dacă este fixat corespunzător cablul USB la port-ul USB din spatele produsului. Asigurați-vă că celălalt capăt al cablului USB este fixat la un port USB al computerului. După conectarea corespunzătoare a cablului, opriți și reporniți produsul.

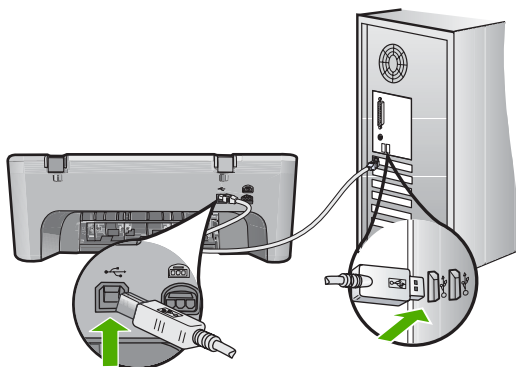

- În cazul conectării produsului printr-un hub USB, asigurați-vă că hub-ul este pornit. În cazul în care hub-ul este pornit, încercați să vă conectați direct la computer.
- Verificați celelalte imprimante și scannere. S-ar putea să trebuiască să deconectați produsele mai vechi de la calculator.
- Încercați să conectați cablul USB la un alt port USB existent pe computer. După ce verificați conexiunile, încercați să reporniți computerul. Opriți și reporniți produsul.
- După ce verificați conexiunile, încercați să reporniți computerul. Opriți și reporniți produsul.
- Dacă este necesar, deinstalați și reinstalați software-ul pentru produs.

Pentru informații suplimentare despre configurarea echipamentului HP All-in-One și conectarea acestuia la computer, consultați Ghid de instalare livrat împreună cu echipamentul HP All-in-One.

## Eliminarea blocajelor de hârtie

Pentru informații despre deblocarea hârtiei, consultați Ajutorul de pe ecran. Pentru instrucțiuni despre accesarea Ajutorului pe ecran, consultați [„Ajutor pe ecran” la pagina 42](#).

## Depanarea cartușelor de tipărire

Pentru informații despre depanarea cartușelor de imprimare, consultați Ajutorul de pe ecran. Pentru instrucțiuni despre accesarea Ajutorului pe ecran, consultați [„Ajutor pe ecran” la pagina 42](#).

## Informații suplimentare

Există o multitudine de resurse, imprimate și în format electronic, care vă oferă informații despre configurarea și utilizarea echipamentului HP All-in-One.

### Ghid de instalare

Ghid de instalare vă oferă instrucțiuni pentru configurarea echipamentului HP All-in-One și instalarea software-ului. Parcurgeți etapele de instrucțiuni din Ghid de instalare în ordinea specificată.

Dacă întâmpinați probleme pe parcursul configurării, consultați secțiunea Depanare din ultima parte a Ghidului de instalare sau consultați [„Depanare și asistență” la pagina 39](#) din acest ghid.

### Ajutor pe ecran

Ajutorul de pe ecran furnizează instrucțiuni detaliate despre caracteristici ale echipamentului HP All-in-One care nu sunt descrise în acest ghid, inclusiv caracteristici care sunt disponibile numai când utilizați software-ul instalat pentru echipamentul HP All-in-One. Ajutorul de pe ecran oferă și informații de reglementare și de mediu.

### Pentru a accesa Ajutorul de pe ecran

- **Windows:** Faceți clic pe **Start > All Programs > HP > Deskjet F4200 All-in-One series > Help** (Pornire > Toate programele > HP > Deskjet F4200 All-in-One series > Ajutor). Pentru a instala Ajutorul pe ecran, introduceți CD-ul cu software în computer și urmați instrucțiunile de pe ecran.
- **Macintosh:** Faceți clic pe **Help > Mac Help > Library > HP Product Help** (Ajutor > Ajutor Mac > Bibliotecă > Ajutor produs HP).

### Situl Web HP

Dacă aveți acces la Internet, puteți obține ajutor și asistență de pe site-ul Web HP la [www.hp.com/support](http://www.hp.com/support). Acest site vă oferă asistență tehnică, drivere, consumabile și informații despre comenzi.

## Asistență HP

Puteți contacta Asistența HP prin telefon și online. Opțiunile de suport tehnic și disponibilitatea acestora diferă în funcție de produs, țară/regiune și limbă.

### Asistență HP prin telefon

O listă de numere de telefon pentru asistență este furnizată pe coperta a doua a acestui ghid. Opțiunile de suport tehnic și disponibilitatea acestora diferă în funcție de produs, țară/regiune și limbă.

### Perioada de asistență telefonică

Se acordă un an de asistență telefonică în America Latină (inclusiv Mexic). Pentru a afla perioada de asistență telefonică în America de Nord, Europa de Est, Orientul Mijlociu, Asia Pacific și Africa, vizitați [www.hp.com/support](http://www.hp.com/support).

Se aplică tarifele standard ale companiei telefonice.

### După perioada de asistență telefonică

După perioada de asistență telefonică, asistența va fi furnizată de HP la costuri suplimentare. Pentru informații suplimentare despre opțiunile de asistență, contactați distribuitorul HP local sau sunați la numărul de telefon pentru asistență corespunzător țării/regiunii dvs.

### Înainte de a apela Asistența HP

1. Asigurați-vă că:
  - a. Echipamentul HP All-in-One este conectat și pornit.
  - b. Cartușele de imprimare corespunzătoare sunt instalate corect.
  - c. Hârtia recomandată este încărcată corespunzător în tava de alimentare.
2. Resetați echipamentul HP All-in-One:
  - a. Opriți echipamentul HP All-in-One, apăsând butonul **On** (Aprins).
  - b. Deconectați cablul de alimentare din spatele echipamentului HP All-in-One.
  - c. Reconectați cablul de alimentare la echipamentul HP All-in-One.
  - d. Porniți echipamentul HP All-in-One, apăsând butonul **On** (Aprins).
3. Păstrați la îndemână următoarele informații:
  - a. Numele specific al echipamentului HP All-in-One, așa cum apare pe panoul de control.
  - b. Imprimați un raport auto-test. Pentru informații suplimentare, consultați Ajutorul de pe ecran.
  - c. Fiți pregătit să descrieți problema în detaliu.
  - d. Este necesar să aveți la îndemână numărul de serie și ID-ul de service, care se găsesc în raportul auto-test.
  - e. Stați aproape de imprimanta HP All-in-One când apelați Asistența HP.

## Informații tehnice

Această secțiune conține specificații tehnice și reglementări internaționale pentru echipamentul HP All-in-One. Pentru specificații suplimentare de reglementare și de mediu, consultați Ajustorul de pe ecran.

Pentru informații suplimentare de reglementare și de mediu, inclusiv Declarația de conformitate, consultați Ajustorul pe ecran.

### Cerințe de sistem

Cerințele pentru sistemul software se găsesc în fișierul Readme.

### Specificații pentru hârtie

- Capacitatea tăvii de alimentare: Coli de hârtie simplă: Hârtie de până la 80 (65-90 g)
- Capacitatea tăvii de ieșire: Coli de hârtie simplă: Hârtie de până la 50 (65-90 g)



**Notă** Pentru o listă completă a dimensiunilor suporturilor de tipărire, consultați software-ul imprimantei.

### Specificații fizice

- Înălțime: 161,5 mm
- Lățime: 437,5 mm
- Adâncime (cu tava de alimentare ridicată): 290,4 mm
- Greutate: 4,9 kg

### Specificații electrice

- Putere consumată: 20 W (în medie, la imprimare)
- Tensiune de alimentare: c.a. 100 - 240 V ~ 1 A 50–60 Hz
- Tensiune de ieșire: 32 V c.c.==375 mA, 16 V===500 mA
- Sursă de alimentare: 0957-2242, c.a. 100-240 V (±10%), 50-60 Hz (±3 Hz)
- Sursă de alimentare: 0957-2250, c.a. 100-240 V (±10%), 50-60 Hz (±3 Hz)



**Notă** Utilizați produsul numai cu adaptorul de alimentare furnizat de HP.

### Specificații privind mediul

- Condiții limită de funcționare
  - Temperatură: de la 5° la 40°C
  - Umiditate: 15% - 80% RH fără condensare
- Condiții de funcționare recomandate
  - Temperatură: de la 15° la 30°C
  - Umiditate: 20% - 80% RH fără condensare
- Condiții maxime de expediere (păstrare)
  - Temperatură: de la -40° la 60°C
  - Umiditate: 5% - 90% RH fără condensare
- În prezența unor câmpuri electromagnetice puternice, semnalul de ieșire al echipamentului HP All-in-One poate fi ușor perturbat
- HP recomandă utilizarea unui cablu USB de maxim 3 m lungime pentru a minimiza zgomotul indus de eventualele câmpuri electromagnetice puternice

### Informații privind reglementările

Echipamentul HP All-in-One îndeplinește cerințele pentru produse impuse de agențiile de reglementare din țara/regiunea dvs. Pentru o listă completă a informațiilor privind reglementările, consultați Ajustorul de pe ecran.

### Numărul de identificare a modelului în nomenclator

Pentru identificarea impusă de agențiile de reglementare, produsul dvs. are asociat un număr de model în nomenclator. Numărul de model din nomenclator pentru produsul dvs. este VCVRA-0811. Acest număr din nomenclator nu trebuie confundat cu numele de marketing (HP Deskjet F4200 All-in-One series etc.) sau cu numerele de produs (CB656A etc.).



## Garanție

Produs HP	Durata garanției limitate
Suportul software-ului	90 de zile
Imprimantă	1 an
Cartușe de imprimare sau cartușe de cerneală	Până la golirea de cerneală HP sau până la data de „sfârșit al garanției” care este imprimată pe cartuș, indiferent care dintre cele două cazuri apare mai întâi. Această garanție nu acoperă produsele cu cerneală HP care au fost reîncărcate, refăcute, remediate, utilizate în mod neadecvat sau care au fost desfăcute.
Accesori	1 an, dacă nu se specifică altfel

### A. Domeniul garanției limitate

- Hewlett-Packard (HP) garantează clientului utilizator final că produsele HP specificate mai sus nu vor prezenta defecte materiale sau de execuție pe durata specificată mai sus, durată care începe de la data achiziționării de către client.
- Pentru produsele software, garanția limitată HP se aplică numai pentru imposibilitatea de a se executa instrucțiunile de programare. HP nu garantează că funcționarea oricărui produs se va desfășura fără întreruperi sau fără erori.
- Garanția limitată HP acoperă numai acele defecte care apar în urma utilizării normale a produsului și nu acoperă oricare alte probleme, inclusiv cele rezultate din:
  - Întreținere incorectă sau modificare;
  - Software, suporturi, piese de schimb sau componente care nu sunt furnizate sau acceptate de HP;
  - Funcționare în afara specificațiilor pentru produs;
  - Modificare neautorizată sau utilizare necorespunzătoare.
- HP nu imprimantele HP, utilizarea unui cartuș care nu provine de la HP sau a unui cartuș reumplut nu afectează nici garanția pentru client, nici contractul de asistență HP cu clientul. Totuși, dacă funcționarea necorespunzătoare sau defectarea imprimantei se datorează utilizării unui cartuș de cerneală care nu provine de la HP, care este reumplut sau care este expirat, HP va tarifa timpul său standard și materialele necesare pentru repararea imprimantei după acel eșec în funcționare sau cea defectiune.
- Dacă în timpul perioadei de garanție HP primește o notificare despre un defect al oricărui produs care este acoperit de garanția HP, HP va repara sau va înlocui produsul defect, la alegerea făcută de HP.
- Dacă HP nu poate să repare sau să înlocuiască, după caz, un produs defect care este acoperit de garanția HP, HP va restitui prețul de achiziție al produsului, la un interval de timp rezonabil după notificarea defectului.
- HP nu are obligația să repare, să înlocuiască sau să restituie prețul până când clientul nu returnează produsul la HP.
- Oricare produs înlocuitor poate să fie nou sau ca și nou, cu condiția să aibă o funcționalitate cel puțin egală cu a produsului înlocuit.
- Produsele HP pot să conțină componente sau materiale recondiționate, cu performanțe echivalente cu ale celor noi.
- Declarația de garanție limitată HP este valabilă în toate țările/regiunile în care produsul specificat în garanția HP este distribuit de HP. Contractele pentru servicii suplimentare de garanție, cum ar fi servicii la sediul clientului, pot fi disponibile de la oricare centru de service HP din țările/regiunile în care produsul este distribuit de HP sau de un importator autorizat.

### B. Limitări ale garanției

ÎN LIMITA PERMISĂ DE LEGISLAȚIA LOCALĂ, NICI HP ȘI NICI FURNIZORII SĂI TERȚI NU ASIGURĂ ALTE GARANȚII SAU CLAUZE DE ORICE FEL, EXPLICITE SAU IMPLICITE, LEGATE DE VANDABILITATE, DE CALITATEA SATISFĂCĂTOARE ȘI DE POTRIVIREA CU UN SCOP PARTICULAR.

### C. Limitările răspunderii

- În limita permisă de legislația locală, remediile din această Declarație de garanție sunt numai ale clientului și sunt exclusive.
- ÎN LIMITA PERMISĂ DE LEGILE LOCALE, CU EXCEPȚIA OBLIGAȚIILOR STABILE SPECIAL MAI DEPARTE ÎN ACEASTĂ DECLARAȚIE DE GARANȚIE, HP SAU FURNIZORII SĂI TERȚI NU VOR FI ÎN NICI UN CAZ RĂSPUNZĂTORI PENTRU DAUNE CU CARACTER DIRECT, INDIRECT, SPECIAL, ACCIDENTAL SAU PE CALE DE CONSECINȚĂ, INDIFERENT DACĂ SOLICITAREA ACESTORA SE BAZEAZĂ PE CONTRACT, PREJUDICIU SAU ORICARE ALTĂ TEORIE LEGALĂ SAU PE FAPTUL CĂ POSIBILITATEA APARIȚIEI UNOR ASTFEL DE DAUNE A FOST ADUSĂ LA CUNOȘȚINȚA HP SAU A FURNIZORILOR SĂI.

### D. Legislația locală

- Această Declarație de garanție îi dă clientului drepturile legale specifice. Clientul poate să aibă și alte drepturi care diferă de la un stat la altul în Statele Unite, de la o provincie la alta în Canada și de la o țară la alta în alte părți ale lumii.
- În măsura în care această Declarație de garanție este incompatibilă cu legile locale, această Declarație de garanție se va considera modificată pentru a fi compatibilă cu legile locale. Sub asemenea legi locale, anumite negări și limitări din această Declarație de garanție este posibil să nu se aplice clientului. De exemplu, în unele state din Statele Unite, precum și în alte guvernări din afara Statelor Unite (inclusiv provincii din Canada), sunt posibile:
  - Excluderea negărilor și limitărilor din această Declarație de garanție care limitează drepturile statutare ale unui client (de ex. în Marea Britanie);
  - În alte privințe se limitează posibilitatea unui producător de a impune asemenea negări sau limitări; sau
  - Acordarea unor drepturi suplimentare clientului, legate de garanție, precizarea duratei garanțiilor implicite pe care producătorul nu le poate nega sau precizarea limitărilor privind durata garanțiilor implicite.
- TERMENII DIN ACEASTĂ DECLARAȚIE DE GARANȚIE, ÎN LIMITA PERMISĂ DE LEGE, NU EXCLUD, NU RESTRIȚIONEAZĂ SAU MODIFICĂ, ȘI SUNT SUPLIMENTARI FAȚĂ DE, DREPTURILE STATUTARE OBLIGATORII APLICABILE VÂNZĂRILOR DE PRODUSE HP CĂTRE CLIEȚI.

### Garantia Producătorului HP

Stimate Client,

Mai jos am inclus numele și adresa entității HP care este responsabilă cu îndeplinirea obligațiilor aferente Garanției Producătorului HP în țara dvs.

**Aveți drepturi legale suplimentare împotriva vânzătorului pe baza contractului de achiziție. Aceste drepturi nu sunt afectate de Garanția Producătorului HP. Va rugăm să contactați vânzătorul.**

Hewlett-Packard România SRL  
Bd. Lascăr Catargiu nr. 47-53,  
Europe House Business Center, Et 3,  
Sector 1, București

# HP Deskjet F4200 All-in-One series

## Osnovni priročnik



# Kazalo

## 1 Pregled naprave HP All-in-One

Naprava HP All-in-One na prvi pogled.....	49
Gumbi nadzorne plošče.....	50
Pregled lučk za stanje.....	51
Nalaganje izvornikov za optično branje in kopiranje.....	52
Kopiranje.....	53
Optično branje izvirnika.....	53

## 2 Odpravljanje težav in podpora

Odstranjevanje in ponovno nameščanje programske opreme.....	54
Odpravljanje težav pri nastavitvi strojne opreme.....	54
Odstranjevanje zagozdenega papirja.....	57
Odpravljanje težav pri tiskalnih kartušah.....	57
Iskanje informacij.....	57
Priročnik za namestitve.....	57
Elektronska pomoč.....	57
HP-jeva spletna stran.....	58
HP-jeva podpora.....	58
HP-jeva telefonska podpora.....	58
Obdobje telefonske podpore.....	58
Po poteku telefonske podpore.....	58
Pred klicanjem HP-jeve službe za podporo.....	58
Tehnični podatki.....	58
Sistemske zahteve.....	59
Tehnični podatki o papirju.....	59
Fizični tehnični podatki.....	59
Tehnični podatki o moči.....	59
Tehnični podatki o okolju.....	59
Upravna obvestila.....	59
Upravna identifikacijska številka modela.....	59
Garancija.....	60

# 1 Pregled naprave HP All-in-One

Naprava HP Deskjet F4200 All-in-One series je prilagodljiva naprava, ki je enostavna za kopiranje, optično branje in tiskanje. Če želite več informacij o vseh lastnostih in funkcijah, glejte elektronsko pomoč.

## Naprava HP All-in-One na prvi pogled

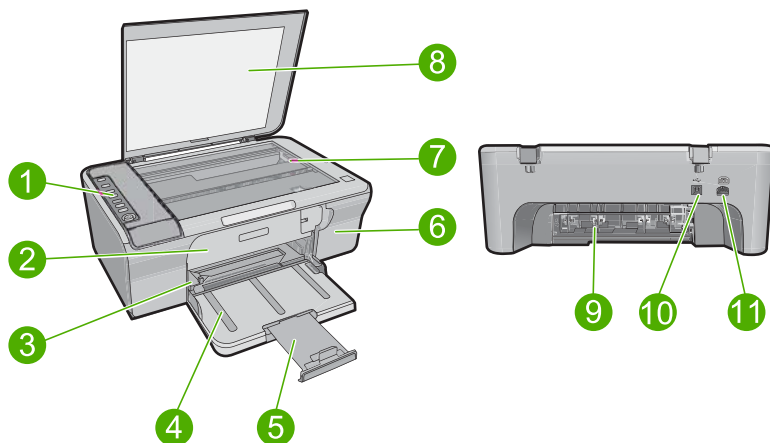

Oznaka	Opis
1	Nadzorna plošča
2	Sprednja vratca
3	Vodilo za širino papirja
4	Vhodni pladenj
5	Podaljšek pladnja
6	Vratca tiskalnih kartuš
7	Steklena plošča
8	Notranji del pokrova
9	Zadnja vratca
10	Vrata USB na zadnji strani
11	Napajalni priključek*

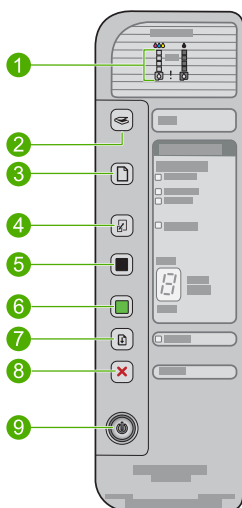

\* Uporabljajte samo s HP-jevim napajalnim vmesnikom.

## Gumbi nadzorne plošče



Oznaka	Ikona	Ime in opis
1		<b>Ink Level lights</b> (Lučke ravni črnila) Lučke Ravnih črnilih prikazujejo informacije o ravni črnilih za obe tiskalni kartuški, štiri za tريبarvno in štiri za črno kartuško. Lučka Preveri tiskalno kartuško sveti: opozarja, da morate ponovno vstaviti navedeno tiskalno kartuško, zamenjati tiskalno kartuško ali zapreti vratca tiskalne kartuše. Lučka <b>Black</b> (Črno) opozarja, da se je pojavila težava s črno ali foto tiskalno kartuško, lučka <b>Color</b> (Barvno) pa, da se je pojavila težava s tريبarvno tiskalno kartuško.
2		<b>Scan</b> (Optično branje): s tem gumbom začnete postopek optičnega branja izvornika, ki je na steklu. Ukaz gumba <b>Scan</b> (Optično branje) za optično branje se prezre, če je HP All-in-One zaposlena z drugim poslom. Gumb <b>Scan</b> (Optično branje) za optično branje deluje le, če je računalnik vklopljen.
3		<b>Paper Selection</b> (Izbira papirja): spremeni nastavitve za vrsto papirja na navaden ali foto papir. Preverite, ali je v vhodnem pladnju naložena ustrežna vrsta papirja. Privzeta nastavitve za vrsto papirja je <b>Plain</b> (Navadni). Lučke za izbiro papirja prikazujejo trenutno izbrano velikost in vrsto papirja.
4		<b>Resize to Fit / Fit to Page</b> (Prilagodi/prilagodi strani): izvornik poveča na največjo možno velikost, ki ustreza meram izbrane velikosti papirja za kopiranje.
5		<b>Start Copy Black</b> (Začni kopiranje črno-belo): s tem gumbom začnete črno-belo kopiranje. Če želite določiti več črnih kopij, večkrat pritisnite ta gumb. Tiskalnik bo začel tiskati kmalu po izbiri števila kopij. Število kopij, ki bo natisnjeno, je prikazano desno od tega gumba.
6		<b>Start Copy Color</b> (Začni kopiranje barvno): s tem gumbom začnete barvno kopiranje.

(nadaljevanje)

Oznaka	Ikona	Ime in opis
		Če želite določiti več barvnih kopij, večkrat pritisnite ta gumb. Tiskalnik bo začel tiskati kmalu po izbiri števila kopij. Število kopij, ki bo natisnjeno, je prikazano desno od tega gumba.
7		<b>Resume (Nadaljuj):</b> naroči napravo HP All-in-One, da po odpravljeni težavi nadaljuje posel. Utripajoča lučka <b>Resume (Nadaljuj)</b> poleg gumba <b>Resume (Nadaljuj)</b> pomeni, da je treba naložiti papir ali odstraniti zagoden papir.
8		<b>Cancel (Prekliči):</b> s tem gumbom prekinete tiskanje, kopiranje ali optično branje.
9		Gumb <b>On (Vklop):</b> vklopi ali izklopi napravo HP All-in-One. Gumb <b>On (Vklop)</b> sveti, ko je naprava HP All-in-One vklopljena.

## Pregled lučk za stanje

O stanju naprave HP All-in-One vas obvešča več indikatorskih lučk.

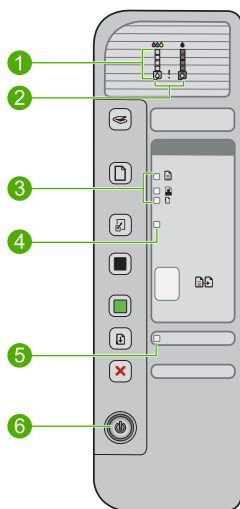

Oznaka	Opis
1	Ink Level lights (Lučke ravni črnila)
2	Lučke Preveri tiskalno kartušo
3	Lučki <b>Paper Selection</b> (Izbira papirja) (za gumb <b>Paper Selection</b> (Izbira papirja))
4	Lučka <b>Resize to Fit / Fit to Page</b> (Prilagodi/ prilagodi strani)
5	lučka <b>Resume (Nadaljuj)</b>
6	lučka <b>On (Vklop)</b>

V naslednji preglednici so opisani pogosti primeri in razlage pomena lučk.

Lučka za stanje	Kaj pomeni?
Nobena lučka ne sveti.	Naprava HP All-in-One je izklopljena. S pritiskom gumba <b>On</b> (Vklop) vklopite napravo.
Lučka <b>On</b> (Vklop) utripa.	Naprava HP All-in-One tiska, optično bere, kopira ali poravnava tiskalne kartuše.
Lučka <b>On</b> (Vklop) 3 sekunde hitro utripa in potem sveti.	Ko je naprava HP All-in-One tiskala, optično brala, kopirala ali poravnava tiskalne kartuše, ste pritisnili gumb.
Lučka <b>On</b> (Vklop) utripa 20 sekund in nato sveti.	Pritisnili ste gumb <b>Scan</b> (Optično branje), vendar se računalnik ni odzval.
Lučka <b>Resume</b> (Nadaljuj) utripa.	<ul style="list-style-type: none"> <li>V napravi HP All-in-One je zmanjkalo papirja.</li> <li>V napravi HP All-in-One se je zagostil papir.</li> </ul>
Lučka Preveri tiskalno kartušo utripa.	<ul style="list-style-type: none"> <li>Vratca tiskalne kartuše so odprta.</li> <li>Tiskalnih kartuš niste vstavili ali pa jih niste pravilno namestili.</li> <li>S kartuše niste odstranili traku.</li> <li>Tiskalna kartuša ni primerna za uporabo z napravo HP All-in-One.</li> <li>Tiskalna kartuša je morda poškodovana.</li> </ul>
Lučke <b>On</b> (Vklop), <b>Resume</b> (Nadaljuj) ter Preveri tiskalno kartušo utripajo.	Okvara optičnega bralnika. Napravo HP All-in-One izklopite in jo ponovno vklopite. Če težave niste odpravili, se obrnite na HP-jevo službo za podporo.
Lučke <b>Resume</b> (Nadaljuj) in Preveri tiskalno kartušo utripajo.	Nosilec kartuše se je zataknil.
Vse lučke utripajo.	Naprava HP All-in-One ima hudo napako. <ol style="list-style-type: none"> <li>Izklopite napravo.</li> <li>Izvlomite napajalni kabel.</li> <li>Počakajte trenutek in ponovno priključite napajalni kabel.</li> <li>Vklopite napravo.</li> </ol> Če težave niste odpravili, se obrnite na HP-jevo službo za podporo.

## Nalaganje izvornikov za optično branje in kopiranje

V napravo HP All-in-One lahko naložite različne vrste in velikosti papirja, vključno s papirjem Letter, A4, foto papirjem, prosojnicami in ovojnici. Če želite dodatne informacije, glejte elektronsko pomoč.

### Polaganje izvornika na steklo

- Dvignite pokrov v odprt položaj.
- Izvornik položite v sprednji desni kot steklene plošče z natisnjeno stranjo obrnjeno navzdol.

 **Nasvet** Če želite dobiti pravilno velikost kopije, na steklu ne sme biti nobenega traku ali drugega predmeta.

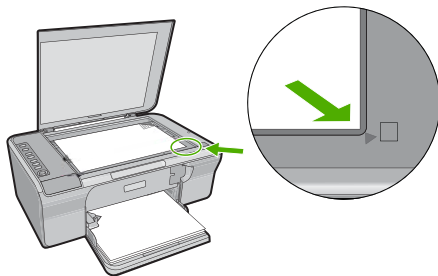

3. Zaprite pokrov.

## Kopiranje

Kakovostne kopije lahko naredite z nadzorne plošče.

### Kopiranje z nadzorne plošče

1. Preverite, ali je papir naložen v vhodni pladenj.
2. Izvirnik položite v sprednji desni kot steklene plošče z natisnjeno stranjo obrnjeno navzdol.
3. Pritisnite gumb **Paper Selection** (Izbira papirja), da nastavite vrsto papirja.
4. Pritisnite **Start Copy Black** (Začni kopiranje črno-belo) ali **Start Copy Color** (Začni kopiranje barvno).

## Optično branje izvirnika

Pri izvornikih ali slikah, položenih na steklu, lahko optično branje začnete iz svojega računalnika ali naprave HP All-in-One. Če želite uporabiti funkcijo optičnega branja, morata biti naprava HP All-in-One in računalnik povezana in vklopljena. Pred začetkom optičnega branja mora biti nameščena in zagnana programska oprema za napravo HP Photosmart.

---

 **Opomba** Če uporabljate Windows 2000, namesto pritiska na gumb **Scan** (Optično branje) uporabite čarovnika Windows Scanner .

---

### Optično branje v računalnik

1. Izvirnik položite v sprednji desni kot steklene plošče z natisnjeno stranjo obrnjeno navzdol.

---

 **Nasvet** Če želite kakovostne kopije, mora biti steklo optičnega bralnika čisto in na njem ne sme biti drugih materialov.

---

2. Pritisnite **Scan** (Optično branje).
3. Uredite predogled slike in nato kliknite **Accept** (Sprejmi).



## 2 Odpravljanje težav in podpora

V tem poglavju najdete informacije za odpravljanje težav pri nameščanju in konfiguraciji ter nekaj tem o delovanju. Če želite več informacij o odpravljanju težav, glejte elektronsko pomoč.

Do številnih težav pride, ko je izdelek priključen v računalnik s kablom USB, preden v računalnik namestite programsko opremo HP Photosmart. Če ste napravo priključili v računalnik, preden vas je k temu pozval zaslon za nameščanje programske opreme, morate slediti tem korakom:

### Odpravljanje težav z nameščanjem programske opreme

1. USB kabel izklopite iz računalnika.
2. Odstranite programsko opremo (če ste jo že namestili). Za dodatne informacije si oglejte »[Odstranjevanje in ponovno nameščanje programske opreme](#)« na strani 54.
3. Ponovno zaženite računalnik.
4. Izklopite napravo, počakajte eno minuto, nato pa jo ponovno zaženite.
5. Ponovno namestite programsko opremo za HP Photosmart.

△ **Previdno** Kabla USB ne povežite z računalnikom, dokler vas k temu ne pozove zaslon za namestitev programske opreme.

Informacije o stikih za podporo najdete na notranji strani zadnje platnice tega priročnika.

## Odstranjevanje in ponovno nameščanje programske opreme

Če namestitev ni popolna, ali če ste kabel USB priključili na računalnik, preden je namestitveni program od vas to zahteval, boste morda morali programsko opremo odstraniti in znova namestiti. Programskih datotek naprave HP All-in-One ne smete preprosto izbrisati iz računalnika. Odstraniti jih morate z uporabo ustreznih pripomočkov za odstranjevanje, ki ste jih namestili skupaj s programsko opremo HP All-in-One.

### Odstranjevanje iz računalnika z operacijskim sistemom Windows in ponovno nameščanje

1. Odprite nadzorno ploščo Windows in dvokliknite **Add or Remove Programs** (Dodaj ali odstrani programe).
2. Izberite **HP Deskjet All-in-One Driver Software** (Programska oprema gonilnika večnamenske naprave HP Deskjet All-in-One) in nato kliknite **Change/Remove** (Spremeni/odstrani). Sledite elektronskim navodilom.
3. Prekinite povezavo med napravo in računalnikom.
4. Ponovno zaženite računalnik.



**Opomba** Pomembno je, da napravo izklopite, preden ponovno zaženete svoj računalnik. Naprave ne povežite z računalnikom, dokler niste ponovno namestili programske opreme.

5. Za ponovno namestitev programske opreme vstavite CD-ROM v pogon CD-ROM in po navodilih na začetnem zaslonu namestite programsko opremo.

Če se začetni zaslon ne pojavi, dvokliknite **My Computer** (Moj računalnik), dvokliknite ikono **CD-ROM**, nato dvokliknite **setup.exe**.

6. Sledite elektronskim navodilom in navodilom za nastavitvev, priloženim napravi.

Ko je namestitev programske opreme končana, se v sistemski vrstici Windows prikaže ikona **HP Digital Imaging Monitor** (Nadzor digitalnih slik HP).

Da bi preverili, ali je programska oprema pravilno nameščena, natisnite preskusno stran. Pri tem si pomagajte z elektronsko pomočjo.

Za uporabnike sistema Macintosh: Navodila za odstranjevanje in namestitev so v datoteki Readme in v datotekah pomoči v programski opremi.

## Odpravljanje težav pri nastavitvi strojne opreme

Ta odstavek vsebuje informacije o odpravljanju težav s strojno opremo za napravo HP All-in-One.

## Naprava se ne vklopi

### Rešitev

- Napajalni kabel mora biti čvrsto vključen v napravo in napajalni vmesnik. Napajalni kabel vključite v vtičnico, prenapetostno zaščito ali napajalni vodnik.

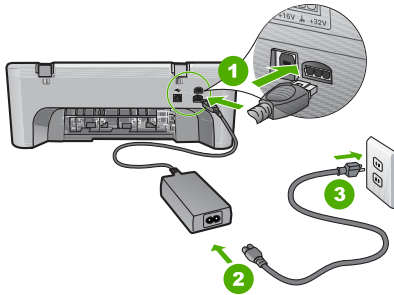

1	Napajalni priključek
2	Napajalni kabel in vmesnik
3	Vtičnica

- Če uporabljate napajalni vodnik, preverite, ali je vključen, ali pa napravo priključite neposredno v vtičnico.
- Vtičnico preizkusite, da se prepričate ali deluje. Priključite napravo, za katero veste, da deluje, in preverite, ali deluje. Če ne deluje, je težava lahko v vtičnici.
- Če ste napravo priključili v vtičnico s stikalom, se prepričajte, da je vtičnica vključena. Če je vključena in naprava še zmeraj ne deluje, je težava lahko v vtičnici.

**Vzrok:** Izdelek ni bil uporabljan s priloženim napajalnim kablom.

**Rešitev:** Lahko se zgodi, da se naprava ne odzove, če gumb **On** (Vklop) prehitro pritisnete. Pritisnite gumb **On** (Vklop) enkrat. Lahko traja nekaj minut, preden se naprava vklopi. Če v tem času pritisnete gumb **On** (Vklop) znova, lahko napravo izklopite.

△ **Previdno** Če se naprava še vedno ne vključi, gre morda za mehansko okvaro. Izdelek izključite iz električne vtičnice.

Pomoč poiščite pri HP-jevi podpori

Obiščite spletno mesto: [www.hp.com/support](http://www.hp.com/support). Na zahtevo izberite svojo državo ali regijo in kliknite **Contact HP** (Obrni se na HP) za informacije o klicih na servis za tehnično podporo.

**Vzrok:** Gumb **On** (Vklop) ste prehitro pritisnili.

## Povezal sem kabel USB, a imam težave z uporabo naprave HP All-in-One z računalnikom

**Rešitev:** Pred priključitvijo kabla USB morate namestiti programsko opremo, ki je bila priložena napravi. Med nameščanjem ne vklaplajte USB kabla, dokler vas navodila na zaslonu ne pozovejo k temu. Če boste kabel USB priključili prej, lahko pride do napak.

Ko namestite programsko opremo, je povezovanje računalnika z napravo prek kabla USB enostavno. En konec kabla USB priključite v zadnji del računalnika, drug konec pa v zadnji del naprave. Povezava je mogoča z vsemi vrati USB na zadnji strani računalnika.

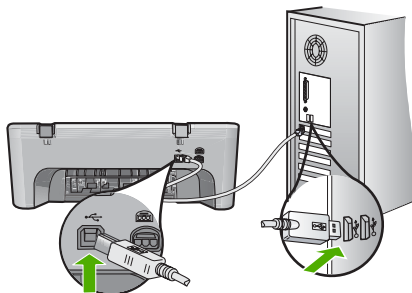

Več informacij o nameščanju programske opreme in povezovanju kabla USB najdete v navodilih za nastavitve naprave HP All-in-One.

### HP All-in-One ne tiska

**Rešitev:** Če med napravo in računalnikom ni komunikacije, poskusite naslednje:

- Poglejte gumb **On** (Vklop) na napravi. Če ne sveti, je naprava izklopljena. Napajalni kabel mora biti čvrsto vključen v napravo in napajalni vmesnik ter vtičnico. S pritiskom gumba **On** (Vklop) vklopite napravo.
- Preverite, ali so tiskalne kartuše nameščene.
- Preverite, ali je papir naložen v vhodni pladenj.
- Prepričajte se, da se v napravi ni zagostil papir.
- Preverite, ali so tiskalne kartuše zamašene. Odprite vratca za dostop do tiskalnih kartuš, da lahko pridete do nosilca tiskalnih kartuš. Odstranite vse predmete, ki blokirajo nosilec kartuš, vključno s papirjem in kakršno koli embalažo. Napravo izklopite in jo ponovno vklopite.
- Natisnite preskusno stran, da boste videli, ali naprava lahko tiska in ali komunicira z računalnikom. Če želite dodatne informacije, glejte elektronsko pomoč.
- Preverite, ali je vrsta za tiskanje naprave začasno ustavljena. Če je, izberite ustrezno nastavitev za nadaljevanje tiskanja. Za več informacij o dostopu do čakalne vrste za tiskanje si oglejte dokumentacijo, priloženo v računalniku nameščenemu operacijskemu sistemu.
- Preverite USB kabel. Če uporabljate starejši kabel, morda ne bo deloval pravilno. Preverite njegovo delovanje z drugim izdelkom. V primeru težav bo mogoče treba zamenjati USB kabel. Preverite tudi, da kabel ni daljši od 3 metrov.
- Preverite, ali vaš računalnik lahko uporablja USB in ali imate podprt operacijski sistem. Če želite več informacij, glejte datoteko Readme.
- Preverite povezavo med napravo in računalnikom. Preverite, ali je kabel USB priključen v vrata USB na hrbtni strani naprave. Drugi konec kabla USB mora biti priključen v vrata USB na računalniku. Ko je kabel pravilno priključen, izklopite napravo in jo ponovno vklopite.

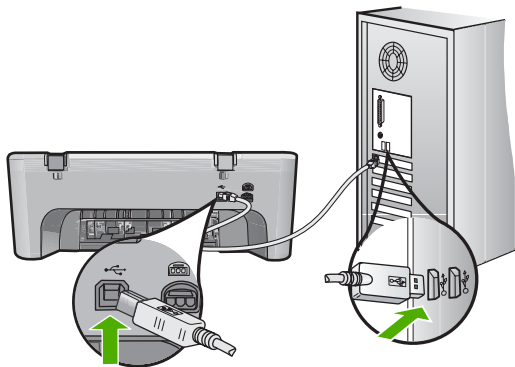

- Če tiskalnik povezuje prek zvezdišča USB, mora biti zvezdišče vklopljeno. Če je vozlišče vklopljeno, ga poskusite povezati neposredno z računalnikom.
  - Preverite druge tiskalnike ali optične bralnike. Morda boste morali iz računalnika izključiti starejše izdelke.
  - Poskusite priključiti kabel USB na druga vrata USB na računalniku. Ko preverite povezave, poskusite ponovno zagnati računalnik. Napravo izklopite in ponovno vklopite.
  - Ko preverite povezave, poskusite ponovno zagnati računalnik. Napravo izklopite in ponovno vklopite.
  - Če je treba, odstranite in ponovno namestite programsko opremo za napravo.
- Če želite več informacij o nastavitvi naprave HP All-in-One in povezovanju z računalnikom, si oglejte navodila za nastavitve, ki ste jih dobili z napravo HP All-in-One.

## Odstranjevanje zagozdenega papirja

Če želite več informacij o odstranjevanju zagozdenega papirja, glejte elektronsko pomoč. Za informacije o dostopu do elektronske pomoči si oglejte »[Elektronska pomoč](#)« na strani 57.

## Odpravljanje težav pri tiskalnih kartušah

Če želite več informacij o odpravljanju težav s tiskalnimi kartušami, glejte elektronsko pomoč. Za informacije o dostopu do elektronske pomoči si oglejte »[Elektronska pomoč](#)« na strani 57.

## Iskanje informacij

Na voljo je več virov, tako tiskanih kot na zaslonu računalnika, ki vsebujejo informacije o nastavitvi in uporabi naprave HP All-in-One.

### Priročnik za namestitve

V navodilih za nastavitve najdete navodila za nastavitve naprave HP All-in-One in namestitve programske opreme. Korakom v navodilih za nastavitve sledite v pravem vrstnem redu.

V primeru težav med nastavljanjem glejte Odpravljanje težav v zadnjem delu navodil za nastavitve ali »[Odpravljanje težav in podpora](#)« na strani 54 v uporabniškem priročniku.

### Elektronska pomoč

Elektronska pomoč nudi podrobne informacije o funkcijah naprave HP All-in-One, ki niso opisane v tem priročniku, vključno s funkcijami, ki so na voljo le v programski opremi, ki ste jo namestili za napravo HP All-in-One. Elektronska pomoč vsebuje tudi upravne in okoljevarstvene informacije.

### Odpiranje elektronske pomoči

- **Windows:** Kliknite **Start > All Programs > HP > Deskjet F4200 All-in-One series > Help** (Start > All Programs (Vsi programi) > HP > Deskjet F4200 All-in-One series (Večnamenska naprava) > Help (Pomoč)).  
Elektronsko pomoč namestite tako, da vstavite CD s programsko opremo v računalnik in sledite navodilom.
- **Macintosh:** Kliknite **Help > Mac Help > Library > HP Product Help** (Help (Pomoč) > Mac Help > Library (Knjižnica) > HP Product Help (Pomoč za izdelek HP)).

### HP-jeva spletna stran

Če imate dostop do interneta, sta vam pomoč in podpora na voljo na HP-jevi spletni strani [www.hp.com/support](http://www.hp.com/support). Na tej spletni strani najdete informacije o tehnični podpori, gonilnikih, potrebščinah in naročanju.

## HP-jeva podpora

Na HP-jevo službo za podporo se lahko obrnete po telefonu ali prek spleta. Možnosti podpore in razpoložljivost se razlikujejo glede na izdelek, državo/regijo in jezik.

### HP-jeva telefonska podpora

Seznam telefonskih števil za podporo je na notranji strani zadnje strani teh navodil. Možnosti podpore in razpoložljivost se razlikujejo glede na izdelek, državo/regijo in jezik.

### Obdobje telefonske podpore

Eno leto telefonske podpore v Tihomorski Aziji in Južni Ameriki (vključno z Mehiko). Za informacije o trajanju telefonske podpore v Severni Ameriki, Evropi, na Bližnjem vzhodu in v Afriki obiščite spletno mesto [www.hp.com/support](http://www.hp.com/support).

Telefonske klice obračuna vaš ponudnik telefonskih storitev.

### Po poteku telefonske podpore

Po poteku telefonske podpore je HP-jeva pomoč na voljo z doplačilom.

Obrnite se na HP-jevega prodajalca ali pokličite telefonsko številko podpore za svojo državo/regijo.

### Pred klicanjem HP-jeve službe za podporo

1. Prepričajte se, da:
  - a. je naprava HP All-in-One priključena in vklopljena;
  - b. so ustrezne tiskalne kartuše pravilno nameščene;
  - c. ste priporočen papir pravilno naložili v vhodni pladenj.
2. Ponastavite napravo HP All-in-One:
  - a. Napravo HP All-in-One izklopite s pritiskom gumba **On** (Vkllop).
  - b. Izključite napajalni kabel s hrbtne strani naprave HP All-in-One.
  - c. Napajalni kabel ponovno vključite v napravo HP All-in-One.
  - d. Napravo HP All-in-One vklopite s pritiskom gumba **On** (Vkllop).
3. Pripravite si naslednje podatke:
  - a. Točno ime naprave HP All-in-One, ki je prikazano na nadzorni plošči.
  - b. Natisnite poročilo o samopreskusu. Če želite dodatne informacije, glejte elektronsko pomoč.
  - c. Natančno opišite težavo.
  - d. Pripravite serijsko številko in ID storitve, ki sta v poročilu za samopreskus.
  - e. Ko kličete HP-jevo službo za podporo, imejte napravo HP All-in-One pri roki.

## Tehnični podatki

To poglavje vsebuje tehnične podatke in mednarodne upravne informacije za napravo HP All-in-One. Dodatne upravne in okoljevarstvene podatke poiščite v elektronski pomoči.

Za dodatne upravne in okoljske informacije, vključno z Izjavo o skladnosti, si oglejte elektronsko pomoč.

## Sistemske zahteve

Sistemske zahteve programske opreme so vam na voljo v datoteki Readme.

## Tehnični podatki o papirju

- Zmogljivost vhodnega pladnja: listi navadnega papirja: do 80 (65-90 gsm)
- Zmogljivost izhodnega pladnja: listi navadnega papirja: do 50 (65-90 gsm)



**Opomba** Celoten seznam podprtih velikosti medijev poiščite v programski opremi tiskalnika.

## Fizični tehnični podatki

- Višina: 161,5 mm
- Širina: 437,5 mm
- Globina (dvignjen vhodni pladenj): 290,4 mm
- Teža: 4,9 kg

## Tehnični podatki o moči

- Poraba energije: 20 W (povprečno, ko tiskalnik tiska)
- Vhodna napetost: 100 do 240 V izmeničnega toka ~ 1 A 50–60 Hz
- Izhodna napetost: 32 V===375 mA, 16 V===500 mA enosmernega toka
- Napajalnik: 0957-2242, AC 100-240 V (±10 %), 50-60 Hz (±3 Hz)
- Napajalnik: 0957-2250, AC 100-240 V (±10 %), 50-60 Hz (±3 Hz)



**Opomba** Napravo uporabljajte samo s HP-jevim napajalnikom.

## Tehnični podatki o okolju

- Mejni delovni pogoji
  - Temperatura: 5° do 40°C
  - Vlažnost: 15 % do 80 % relativne vlažnosti, brez kondenza
- Priporočene delovne razmere
  - Temperatura: 15° do 30°C
  - Vlažnost: 20 % do 80 % relativne vlažnosti, brez kondenza
- Mejni pogoji za prevoz (shranjevanje)
  - Temperatura: -40° do 60°C
  - Vlažnost: 5 % do 90 % relativne vlažnosti, brez kondenza
- V primeru prisotnosti močnih elektromagnetnih polj je lahko delovanje naprave HP All-in-One deloma moteno
- Če želite preprečiti motnje, ki lahko nastanejo zaradi potencialno močnih elektromagnetnih polj, HP priporoča uporabo USB kabla, katerega dolžina je krajša ali enaka 3 metrom

## Upravna obvestila

Naprava HP All-in-One izpolnjuje zahteve upravnih uradov v vaši državi/regiji. Če želite celoten seznam upravnih obvestil, glejte elektronsko pomoč.

## Upravna identifikacijska številka modela

Zaradi upravne identifikacije je izdelku določena upravna številka modela. Upravna številka modela za izdelek je VCVRA-0811. Te številke ne smete zamenjati s tržnim imenom naprave (HP Deskjet F4200 All-in-One series itd.) ali številkami izdelkov (CB656A itd.).

## Garancija

HP izdelek	Trajanje omejene garancije
Mediji s programsko opremo	90 dni
Tiskalnik	1 leto
Tiskalne kartuše ali kartuše s črnolom	Dokler HP črnilo ni porabljeno ali do datuma izteka garancije, ki je natisnjen na kartuši - kar nastopi prej. Garancija ne zajema izdelkov s HP črnolom, ki so bili ponovno napolnjeni, predelani, obnovljeni, napačno uporabljeni ali drugače spremenjeni.
Pripomočki	1 leto, če ni drugače navedeno

### A. Obseg omejene garancije

- Hewlett-Packard (HP) zagotavlja končnemu uporabniku, da bodo zgoraj navedeni HP izdelki brez napak v materialih in izdelavi v zgoraj navedenih časovnih obdobjih, ki se začnejo z datumom nakupa.
- Pri programski opremi velja HP-jeva omejena garancija samo za neizvrševanje programskih ukazov. HP ne jamči, da bo izdelek deloval brez prekinitev ali napak.
- HP-jeva omejena garancija zajema samo napake, ki nastanejo kot posledica običajne uporabe izdelka, in ne velja za:
  - nepravilno vzdrževanje ali spremembe;
  - programsko opremo, nosilce tiska, dele ali potrošni material, ki jih ne zagotavlja in jih ne podpira HP;
  - uporabo zunaj specifikacij izdelka;
  - nepooblaščenno spreminjanje ali napačno uporabo.
- Uporaba ne-HP-jeve ali ponovno napolnjene kartuše v HP-jevih tiskalnikih ne vpliva na garancijo niti na katero koli HP-jevo podporno pogodbo s kupcem. Če pa okvaro ali poškodbo tiskalnika povzroči uporaba ponovno napolnjene kartuše, kartuše drugega izdelovalca ali iztrošene kartuše, HP izstavi račun za popravilo tiskalnika po običajnih cenah dela in materialov.
- Če HP v garancijskem obdobju HP garancije prejme obvestilo o napaki v katerem koli izdelku, ki je vključen v HP garancijo, HP po svoji presoji popravi ali zamenja izdelek.
- Če HP ne more popraviti ali zamenjati pokvarjenega izdelka, ki ga pokriva HP garancija, bo v razumnem času po prejemu obvestila o napaki povrnil kupcu nakupno ceno izdelka.
- Dokler kupec ne vrne pokvarjenega izdelka, HP ni dolžan izvesti popravila, zamenjave ali vračila kupnine.
- Nadomestni izdelek je lahko nov ali kot nov, vendar pa mora biti vsaj tako funkcionalen kot izdelek, ki ga zamenjuje.
- HP izdelki lahko vsebujejo predelane dele, komponente ali materiale, ki so po delovanju enakovredni novim.
- HP izjava o omejeni garanciji velja v vseh državah, kjer HP izdelek prodaja HP. V državah, kjer izdelke distribuira HP ali pooblaščen uvoznik, je morda pri pooblaščenih HP servisirjih mogoče skleniti dodatne garancijske pogodbe, npr. za servisiranje na mestu.

### B. Omejitve garancije

V OBSEGU, KI GA DOLOČA LOKALNA ZAKONODAJA, NITI HP NITI NEODVISNI DOBAVITELJI NE DAJEJO NOBENE DRUGE GARANCIJE ALI KAKRŠNIH KOLI POGOJEV, IZRAŽENIH IZRECNO ALI POSREDNO, ZA TRŽNO KAKOVOST BLAGA, SPREJEMLJIVO KAKOVOST IN PRIMERNOST ZA DOLOČEN NAMEN.

### C. Omejitve odškodninske odgovornosti

- V obsegu, ki ga določa lokalna zakonodaja, velja, da so kupcu na voljo izključno pravna sredstva, navedena v tej garancijski izjavi.
- V OBSEGU, KI GA DOLOČA LOKALNA ZAKONODAJA, VEDNO (RAZEN V PRIMERU OBVEZNOSTI, KI SO IZRECNO NAVEDENE V TEJ GARANCIJSKI IZJAVI) VELJA, DA NITI HP NITI NEODVISNI DOBAVITELJI NISO V NOBENIH OKOLIŠČINAH ODŠKODNINSKO ODGOVORNI ZA NEPOSREDNO, POSREDNO, POSEBNO, NAKLJUČNO ALI POSLEDIČNO ŠKODO NA OSNOVI POGODBE, KRŠITVE ALI DRUGEGA PRAVNEGA NAČELA, KAR VELJA TUDI V PRIMERIH, KO SO VEDELI ZA MOŽNOST NASTANKA TAKŠNE ŠKODE.

### D. Lokalna zakonodaja

- Ta garancijska izjava daje kupcu določene zakonske pravice. Kupec ima lahko tudi druge pravice, ki se razlikujejo od države do države v ZDA, od province do province v Kanadi in od države do države drugod po svetu.
- Če je ta garancijska izjava v katerem delu neskladna z lokalno zakonodajo, se ta del prilagodi, da postane skladen s to zakonodajo. Takšne lokalne zakonodaje lahko določajo, da posamezne zavrnitve ali omejitve iz te garancijske izjave ne veljajo za kupca. V nekaterih državah v ZDA in pri lokalnih oblasteh zunaj ZDA, vključno s kanadskimi provincami, velja:
  - da prepovedujejo, da bi zavrnitve in omejitve iz te garancijske izjave omejevale zakonite pravice potrošnika (npr. Velika Britanija);
  - da drugače omejujejo možnost proizvajalca, da bi uveljavil takšne zavrnitve ali omejitve;
  - da dajo kupcu dodatne garancijske pravice, določijo trajanje posrednih garancij, ki jih izdelovalec ne more zanikati, ali ne omogočijo njihove omejitve.
- DOLOČILA TE GARANCIJSKE IZJAVE, RAZEN V OBSEGU, KI GA DOVOLJUJE ZAKON, NE IZKLJUČUJEJO, OMEJUJEJO ALI SPREMINJAJO OBVEZNIH ZAKONSKIH PRAVIC, KI VELJAJO ZA PRODAJO HP-JEVIH IZDELKOV KUPCEM, AMPAK TE ZAKONSKE PRAVICE DOPOLNJUJEJO.

#### Informacije o HP-jevi omejeni garanciji

Spoštovani,

V prilogi vam pošiljamo imena in naslove HP-jevih skupin, pri katerih lahko v svoji državi uveljavljate HP-jevo omejeno garancijo (garancijo proizvajalca).

**Poleg garancije proizvajalca imate lahko na osnovi nakupne pogodbe tudi z zakonom predpisane pravice do prodajalca, ki jih ne omejuje ta garancija proizvajalca.**

**Slovenija:** Hewlett-Packard d.o.o., Tiavolska cesta 48, 1000 Ljubljana



www.hp.com/support

Africa (English speaking)	+27 11 2345872
Afrique (francophone)	+33 1 4993 9230
021 672 280	الجزائر
Argentina (Buenos Aires)	54-11-4708-1600
Argentina	0-800-555-5000
Australia	1300 721 147
Australia (out-of-warranty)	1902 910 910
Österreich	+43 0820 87 4417
17212049	البحرين
België	+32 070 300 005
Belgique	+32 070 300 004
Brasil (Sao Paulo)	55-11-4004-7751
Brasil	0-800-709-7751
Canada	1-(800)-474-6836 (1-800 hp invent)
Central America & The Caribbean	www.hp.com/support
Chile	800-360-999
中国	1068687980
中国	800-810-3888
Colombia (Bogotá)	571-606-9191
Colombia	01-8000-51-4746-8368
Costa Rica	0-800-011-1046
Česká republika	810 222 222
Danmark	+45 70 202 845
Ecuador (Andinetel)	1-999-119 ☎ 800-711-2884
Ecuador (Pacifitel)	1-800-225-528 ☎ 800-711-2884
(02) 6910602	مصر
El Salvador	800-6160
España	+34 902 010 059
France	+33 0892 69 60 22
Deutschland	+49 01805 652 180
Ελλάδα (από το εξωτερικό)	+ 30 210 6073603
Ελλάδα (εντός Ελλάδας)	801 11 75400
Ελλάδα (από Κύπρο)	800 9 2654
Guatemala	1-800-711-2884
香港特別行政區	(852) 2802 4098
Magyarország	06 40 200 629
India	1-800-425-7737
India	91-80-28526900
Indonesia	+62 (21) 350 3408
+971 4 224 9189	العراق
+971 4 224 9189	الكويت
+971 4 224 9189	لبنان
+971 4 224 9189	قطر
+971 4 224 9189	اليمن
Ireland	+353 1890 923 902
1-700-503-048	ישראל
Italia	+39 848 800 871

Jamaica	1-800-711-2884
日本	+81-3-3335-9800
0800 222 47	الأردن
한국	1588-3003
Luxembourg (Français)	+352 900 40 006
Luxemburg (Deutsch)	+352 900 40 007
Malaysia	1800 88 8588
Mauritius	(262) 262 210 404
México (Ciudad de México)	55-5258-9922
México	01-800-472-68368
Maroc	081 005 010
Nederland	+31 0900 2020 165
New Zealand	0800 441 147
Nigeria	(01) 271 2320
Norge	+47 815 62 070
24791773	نمانيا
Panamá	1-800-711-2884
Paraguay	009 800 54 1 0006
Peru	0-800-10111
Philippines	2 867 3551
Polska	801 800 235
Portugal	+351 808 201 492
Puerto Rico	1-877-232-0589
República Dominicana	1-800-711-2884
Reunion	0820 890 323
România	0801 033 390
Россия (Москва)	095 777 3284
Россия (Санкт-Петербург)	812 332 4240
800 897 1415	السعودية
Singapore	+65 6272 5300
Slovensko	0850 111 256
South Africa (RSA)	0860 104 771
Suomi	+358 0 203 66 767
Sverige	+46 077 120 4765
Switzerland	+41 0848 672 672
臺灣	02-8722-8000
ไทย	+66 (2) 353 9000
071 891 391	تونس
Trinidad & Tobago	1-800-711-2884
Türkiye (Istanbul, Ankara, Izmir & Bursa)	444 0307
Україна	(044) 230-51-06
600 54 47 47	المتحدة العربية الإمارات
United Kingdom	+44 0870 010 4320
United States	1-(800)-474-6836
Uruguay	0004-054-177
Venezuela (Caracas)	58-212-278-8666
Venezuela	0-800-474-68368
Việt Nam	+84 88234530