

HP Deskjet F4200 All-in-One series



Вводное руководство

מדריך בסיסי



Уведомления компании Hewlett-Packard

Сведения, содержащиеся в настоящем документе, могут быть изменены без предварительного уведомления.

С сохранением всех прав. Воспроизведение, адаптация и перевод без предварительного письменного разрешения запрещены, за исключением случаев, предусмотренных законодательством по защите авторских прав.

Компания HP не предоставляет каких-либо гарантий на изделия и услуги, кроме явно указанных в гарантийных обязательствах, прилагаемых к изделиям и услугам. Никакая часть данного документа не может рассматриваться как дополнительные гарантийные обязательства. Компания HP не несет ответственности за технические или редакторские ошибки и упущения в настоящем документе.

© Компания Hewlett-Packard Development, 2007 r

Windows, Windows 2000 и Windows XP являются зарегистрированными в США торговыми марками корпорации Microsoft.

Windows Vista является зарегистрированной торговой маркой или торговой маркой корпорации Microsoft в США и/или в других странах.

Intel и Pentium являются товарными марками или зарегистрированными товарными марками корпорации Intel или ее филиалов в США и других странах.

הודעות מטעם חברת Hewlett-Packard

המידע הכלול במסמך זה נתון לשינויים ללא הודעה מוקדמת.

כל הזכויות שמורות. אין לשכפל, לעבד או לתרגם חומר זה ללא הסכמה מראש ובכתב מאת חברת Hewlett-Packard, אלא כפי שמתיר זאת החוק לעניין זכויות יוצרים. האחריות הבלעדית למוצרים ולשירותים של HP מפורטת בהצהרת האחריות המפורשת הנלווית לאותם מוצרים ושירותים. אין לפרש דבר מן האמור במסמך זה כהענקת אחריות נוספת. חברת HP לא תישא באחריות לשגיאות או השמטות מסיבות טכניות או בעקבות עריכה.

Hewlett-Packard Development Company, L.P. 2007 ©

Windows, Windows 2000 ו-Windows XP הם סימנים מסחריים רשומים בארה"ב של Microsoft Corporation.

Windows Vista הוא סימן מסחרי רשום או סימן מסחרי של Microsoft Corporation בארה"ב ו/או במדינות אחרות.

Intel ו-Pentium הם סימנים מסחריים או סימנים מסחריים רשומים של Intel Corporation או של החברות-הבנות שלה בארה"ב ומדינות אחרות.

HP Deskjet F4200 All-in-One series

Вводное руководство

Русский



Содержание

1 Обзор устройства HP All-in-One

| | |
|---|---|
| Описание устройства HP All-in-One..... | 2 |
| Кнопки панели управления..... | 3 |
| Обзор индикаторов состояния..... | 4 |
| Загрузка оригиналов для сканирования и копирования..... | 5 |
| Получение копии..... | 6 |
| Сканирование оригинала..... | 6 |

2 Устранение неполадок и поддержка

| | |
|--|----|
| Удаление и повторная установка программного обеспечения..... | 8 |
| Устранение неполадок, возникающих при установке аппаратного обеспечения..... | 9 |
| Устранение замятия бумаги..... | 11 |
| Устранение неполадок с картриджами..... | 11 |
| Источники дополнительной информации..... | 12 |
| Руководство по установке..... | 12 |
| Экранная справка..... | 12 |
| Веб-узел HP..... | 12 |
| Техническая поддержка HP..... | 12 |
| Техническая поддержка HP по телефону..... | 12 |
| Срок технической поддержки по телефону..... | 12 |
| По истечении срока поддержки по телефону..... | 12 |
| Перед обращением в службу технической поддержки HP..... | 13 |
| Техническая информация..... | 13 |
| Требования к системе..... | 13 |
| Характеристики бумаги..... | 13 |
| Физические характеристики..... | 13 |
| Характеристики питания..... | 13 |
| Характеристики окружающей среды..... | 14 |
| Соответствие нормам..... | 14 |
| Нормативный идентификационный номер модели..... | 14 |
| Гарантия..... | 15 |

1 Обзор устройства HP All-in-One

HP Deskjet F4200 All-in-One series представляет собой многофункциональное устройство, позволяющее легко выполнять операции копирования, сканирования и печати. Информацию обо всех функциях и возможностях см. в интерактивной справочной системе.

Описание устройства HP All-in-One

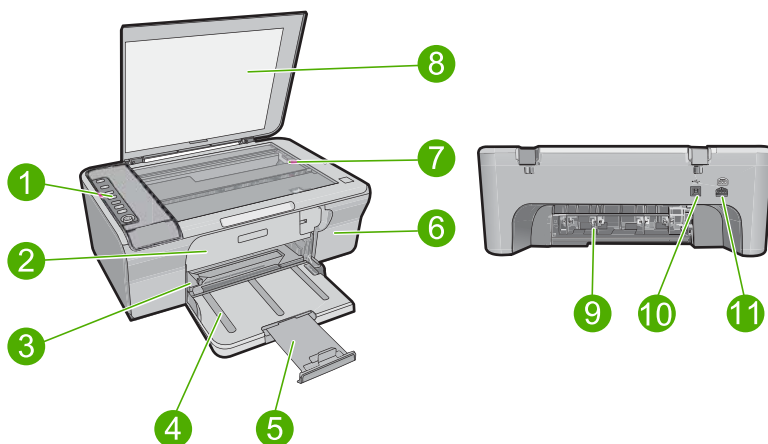



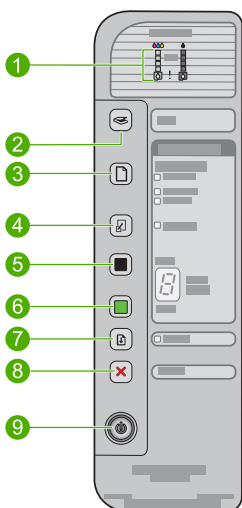

| Номер | Описание |
|-------|-----------------------------|
| 1 | Панель управления |
| 2 | Передняя крышка |
| 3 | Направляющая ширины бумаги |
| 4 | Входной лоток |
| 5 | Удлинитель лотка |
| 6 | Крышка доступа к картриджам |
| 7 | Стекло |
| 8 | Подложка крышки |
| 9 | Задняя крышка |
| 10 | Задний порт USB |
| 11 | Разъем питания* |

* Используйте только вместе с блоком питания, поставляемым HP.

Кнопки панели управления



| Номер | Значок | Название и описание |
|-------|--------|--|
| 1 | | <p>Индикаторы уровня чернил. Отображают информацию об уровне чернил для каждого картриджа (четыре для трехцветного картриджа и четыре для черного картриджа).</p> <p>Индикаторы "Проверьте картридж". Сигнализируют о том, что необходимо переустановить картридж, заменить его или закрыть крышку картриджа. Индикатор Черный сигнализирует о проблеме с черным картриджем, а индикатор Цветной — с трехцветным картриджем.</p> |
| 2 | | <p>Сканирование. Запуск сканирования оригинала, расположенного на стекле. Нажатие кнопки Сканирование игнорируется, если устройство HP All-in-One занято выполнением другого задания. Кнопка Сканирование работает только при включенном компьютере.</p> |
| 3 | | <p>Выбор бумаги. Позволяет изменить тип бумаги на обычную, фотобумагу большого размера и фотобумагу малого размера. Убедитесь, что во входной лоток загружена соответствующая бумага. Типом бумаги по умолчанию является Обычная.</p> <p>Индикаторы выбора бумаги отображают выбранный тип и размер бумаги.</p> |
| 4 | | <p>По формату бумаги / В размер страницы. Максимально увеличивает оригинал для размещения в области печати на бумаге выбранного размера для копирования.</p> |
| 5 | | <p>Запуск копирования, Ч/Б. Запуск задания на черно-белое копирование.</p> <p>Нажмите кнопку несколько раз, чтобы выбрать несколько черно-белых копий. Принтер начнет печатать сразу после выбора количества копий. Количество копий для печати показано справа от этой кнопки.</p> |

| Номер | Значок | Название и описание |
|-------|---|--|
| 6 |  | Запуск копирования, Цвет. Запуск цветного копирования. Нажмите кнопку несколько раз, чтобы выбрать несколько цветных копий. Принтер начнет печатать сразу после выбора количества копий. Количество копий для печати показано справа от этой кнопки. |
| 7 |  | Возобновить. Позволяет продолжить работу устройства HP All-in-One после решения проблемы. Мигающий индикатор Возобновить рядом с кнопкой Возобновить указывает на необходимость загрузить бумагу или устранить замятие. |
| 8 |  | Отмена. Позволяет остановить задание на печать, копирование или сканирование. |
| 9 |  | Вкл.. Включение или выключение устройства HP All-in-One. Кнопка Вкл. светится, когда питание устройства HP All-in-One включено. |

Обзор индикаторов состояния

Несколько индикаторов информируют о состоянии устройства HP All-in-One.

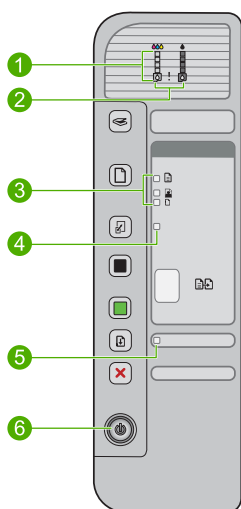

| Номер | Описание |
|-------|--|
| 1 | Индикаторы уровня чернил |
| 2 | Индикаторы "Проверьте картридж" |
| 3 | Индикаторы Выбор бумаги (для кнопки Выбор бумаги) |
| 4 | Индикатор По формату бумаги / В размер страницы |
| 5 | Индикатор Возобновить |

(продолж.)

| Номер | Описание |
|-------|-----------------------|
| 6 | Индикатор Вкл. |

В следующей таблице описываются общие ситуации и объясняются значения индикаторов.

| Состояние индикатора | Значение |
|---|--|
| Все индикаторы не светятся. | Устройство HP All-in-One выключено. Нажмите кнопку Вкл. , чтобы включить устройство. |
| Индикатор Вкл. мигает. | Устройство HP All-in-One выполняет печать, сканирование, копирование или выравнивание картриджей. |
| Индикатор Вкл. часто мигает в течение трех секунд, а затем светится постоянно. | Была нажата кнопка, когда устройство HP All-in-One выполняло печать, сканирование, копирование или выравнивание картриджей. |
| Индикатор Вкл. мигает в течение 20 секунд, а затем светится постоянно. | После нажатия кнопки Сканирование компьютер не отвечает. |
| Индикатор Возобновить мигает. | <ul style="list-style-type: none">В устройстве HP All-in-One нет бумаги.В устройстве HP All-in-One замялась бумага. |
| Индикатор "Проверьте картридж" мигает. | <ul style="list-style-type: none">Открыта крышка доступа к картриджу.Картриджи неправильно установлены или отсутствуют.С картриджа не удалена лента.Картридж не предназначен для использования в этом устройстве HP All-in-One.Возможно, картридж неисправен. |
| Индикаторы Вкл. , Возобновить и "Проверьте картридж" мигают. | Ошибка сканера. Выключите, а затем снова включите устройство HP All-in-One. Если проблему не удалось устранить, обратитесь в службу поддержки HP. |
| Индикаторы Возобновить и "Проверьте картридж" мигают. | Препятствие на пути каретки. |
| Все индикаторы мигают. | Неисправимая ошибка устройства HP All-in-One. <ol style="list-style-type: none">Выключите устройство.Отсоедините кабель питания от сети.Подождите одну минуту, а затем снова подключите кабель питания к розетке.Включите устройство. Если проблему не удалось устранить, обратитесь в службу поддержки HP. |

Загрузка оригиналов для сканирования и копирования

В устройство HP All-in-One можно загружать бумагу разных типов и размеров: Letter, A4, фотобумагу, прозрачные пленки и конверты. Дополнительную информацию см. в экранной справке.

Загрузка оригинала на стекло

1. Откройте крышку сканера.
2. Загрузите оригинал на стекло отпечатанной стороной вниз в правом переднем углу.

 **Совет** Для обеспечения правильного размера копии убедитесь, что на стекле нет пленки или других посторонних предметов.

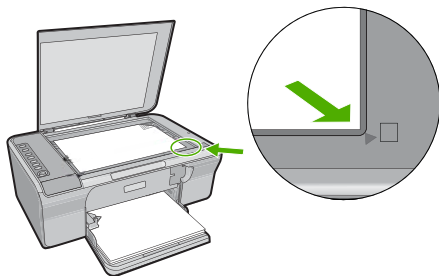

3. Закройте крышку.

Получение копии

Для получения качественных копий можно использовать панель управления.

Получение копии с помощью панели управления

1. Убедитесь, что во входной лоток загружена бумага.
2. Загрузите оригинал на стекло отпечатанной стороной вниз в правом переднем углу.
3. Для выбора типа бумаги нажмите кнопку **Выбор бумаги**.
4. Нажмите кнопку **Запуск копирования, Ч/Б** или **Запуск копирования, Цвет**.

Сканирование оригинала

Сканирование размещенных на стекле документов и изображений можно запустить с компьютера или с устройства HP All-in-One. Для использования функций сканирования необходимо подключить устройство HP All-in-One к компьютеру и включить оба устройства. Перед сканированием также необходимо установить и запустить на компьютере программное обеспечение HP Photosmart.

 **Примечание.** При использовании Windows 2000 вместо нажатия кнопки **Сканирование** используйте мастер работы со сканером.

Сканирование с сохранением на компьютере

1. Загрузите оригинал на стекло отпечатанной стороной вниз в правом переднем углу.

 **Совет** Для получения качественных копий убедитесь, что стекло сканера чистое и на нем нет никаких посторонних предметов.

2. Нажмите **Сканирование**.
3. Внесите все необходимые изменения в окне предварительного просмотра и щелкните **Принять**.

2 Устранение неполадок и поддержка

Эта глава содержит информацию о решении проблем при установке, настройке и использовании. Дополнительную информацию об устранении неполадок см. в экранной справке.

Причиной возникновения многих проблем является подключение устройства к компьютеру с помощью кабеля USB перед установкой программного обеспечения HP Photosmart на компьютере. Если устройство было подключено к компьютеру до появления запроса на экране установки программного обеспечения, необходимо выполнить следующие действия.

Устранение неполадок при установке программного обеспечения

1. Отсоедините кабель USB от компьютера.
2. Удалите программное обеспечение (если оно уже установлено). Дополнительную информацию см. в разделе "[Удаление и повторная установка программного обеспечения](#)" на стр. 8.
3. Перезагрузите компьютер.
4. Выключите устройство, подождите одну минуту, затем снова включите.
5. Переустановите программное обеспечение HP Photosmart.

 **Внимание** Не подключайте кабель USB к компьютеру, пока соответствующее указание не отобразится на экране установки программного обеспечения.

Сведения об обращении в службу технической поддержки приведены на внутренней стороне задней обложки этого руководства.

Удаление и повторная установка программного обеспечения

Если процедура установки не завершена или кабель USB был подключен к компьютеру до появления соответствующего приглашения программы установки, возможно, потребуется удалить, а затем снова установить программное обеспечение. Не удаляйте файлы программы HP All-in-One с компьютера вручную. Обязательно удалите файлы с помощью программы удаления, которая была установлена вместе с программным обеспечением HP All-in-One.

Удаление и повторная установка программного обеспечения на компьютере Windows

1. Откройте панель управления Windows и дважды щелкните **Установка и удаление программ**.
2. Выберите **Драйвер HP Deskjet All-in-One**, затем щелкните **Изменить/Удалить**. Следуйте инструкциям на экране.
3. Отсоедините устройство от компьютера.
4. Перезагрузите компьютер.



Примечание. Перед перезагрузкой убедитесь, что устройство отсоединено от компьютера. Не подключайте устройство к компьютеру до завершения установки программного обеспечения.

5. Чтобы снова установить программное обеспечение, вставьте прилагаемый к устройству компакт-диск в дисковод CD-ROM на компьютере и следуйте инструкциям на экране. Если окно запуска не появляется, дважды щелкните значок **Мой компьютер**, дважды щелкните значок **CD-ROM** с логотипом HP, а затем дважды щелкните **setup.exe**
6. Следуйте инструкциям на экране, а также инструкциям в руководстве по установке, которое прилагается к устройству.

После завершения установки программного обеспечения в системной области панели задач Windows появится значок **Контроль цифровой обработки изображений HP**. Чтобы проверить правильность установки программного обеспечения, напечатайте тестовую страницу. Инструкции по печати тестовой страницы см. в экранной справке. Для пользователей Macintosh. Инструкции по удалению и повторной установке приведены в файле Readme и справочной системе программного обеспечения.

Устранение неполадок, возникающих при установке аппаратного обеспечения

В этой главе приведена информация об устранении неполадок устройства HP All-in-One.

Устройство не включается

Решение

- Убедитесь, что кабель питания надежно подсоединен к устройству и адаптеру питания. Подключите кабель питания к электрической розетке или сетевому фильтру.

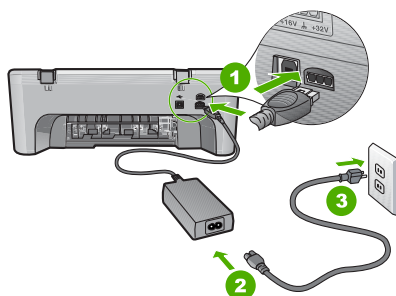

| | |
|---|--------------------------|
| 1 | Разъем питания |
| 2 | Кабель и адаптер питания |
| 3 | Розетка |

- Если устройство подключено к сетевому фильтру, убедитесь, что фильтр включен. Либо подключите устройство непосредственно к розетке.
- Проверьте исправность розетки. Для этого подключите к ней заведомо исправное устройство и убедитесь, что оно работает. В противном случае розетка может быть неисправна.
- При подсоединении устройства к розетке с переключателем убедитесь, что он включен. Если он включен, но устройство не работает, причиной неисправности является розетка.

Причина: Прилагаемый к устройству кабель питания не использовался.

Решение: Устройство может не среагировать, если нажать кнопку **Вкл.** слишком быстро. Нажмите кнопку **Вкл.** один раз. Процесс включения может занять несколько минут. Если в это время нажать кнопку **Вкл.** еще раз, устройство выключится.

- △ **Внимание** Если устройство по-прежнему не включается, возможно, оно неисправно. Отсоедините устройство от розетки. Обратитесь в службу технической поддержки HP. См. информацию по адресу: www.hp.com/support. При появлении запроса выберите соответствующую страну/регион и щелкните ссылку **Связь с HP** для получения информации об обращении в службу технической поддержки.

Причина: Кнопка **Вкл.** нажата слишком быстро.

Кабель USB подключен, но существуют проблемы взаимодействия устройства HP All-in-One с компьютером

Решение: Перед подключением кабеля USB необходимо установить программное обеспечение, поставляемое вместе с устройством. Во время установки программного обеспечения не подключайте кабель USB до появления на экране соответствующего приглашения. При подключении кабеля USB до соответствующего приглашения могут возникнуть ошибки.

После установки программного обеспечения процедура подключения компьютера к устройству с помощью кабеля USB очень проста. Подсоедините один конец кабеля USB к разъему на задней панели компьютера, а другой — к разъему на задней панели устройства. Подсоединять кабель можно к любому порту USB на задней панели компьютера.

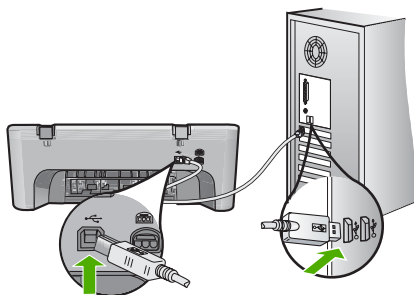

Дополнительную информацию об установке программного обеспечения и подключении кабеля USB см. в руководстве по установке, прилагаемом к HP All-in-One.

Устройство HP All-in-One не выполняет печать

Решение: Если отсутствует соединение между устройством и компьютером, попробуйте выполнить следующие действия.

- Посмотрите на кнопку **Вкл.**, расположенную на устройстве. Если она не светится, устройство выключено. Убедитесь, что кабель питания надежно подсоединен к устройству, адаптеру питания и электрической розетке. Нажмите кнопку **Вкл.**, чтобы включить устройство.
- Убедитесь, что картриджи установлены.
- Убедитесь, что во входной лоток загружена бумага.
- Убедитесь, что в устройстве не замялась бумага.
- Убедитесь, что каретка не заблокирована.
Откройте переднюю крышку для доступа к области каретки. Удалите все предметы, блокирующие каретку, в том числе упаковочные материалы. Выключите, а затем снова включите устройство.
- Напечатайте тестовую страницу и убедитесь, что устройство может печатать и обмениваться данными с компьютером. Дополнительную информацию см. в экранной справке.
- Убедитесь, что очередь печати не остановлена. В противном случае выберите соответствующий параметр, чтобы возобновить печать. Для получения дополнительной информации о доступе к очереди печати см. документацию, прилагаемую к операционной системе, установленной на компьютере.

- Проверьте кабель USB. Если используется старый кабель, возможно, устройство не будет работать надлежащим образом. Попробуйте подсоединить его к другому устройству, чтобы проверить функционирование кабеля USB. Если возникают проблемы, возможно, потребуется заменить кабель USB. Также убедитесь, что длина кабеля не превышает 3 метра.
- Убедитесь, что компьютер поддерживает интерфейс USB и используется совместимая операционная система. Дополнительную информацию см. в файле Readme.
- Проверьте подключение устройства к компьютеру. Убедитесь, что кабель USB надежно подключен к порту USB на задней панели устройства. Убедитесь, что другой конец кабеля USB подключен к порту USB на компьютере. После правильного подключения кабеля выключите устройство и снова включите его.

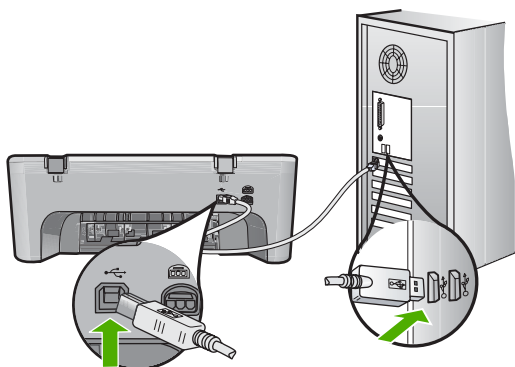

- Если устройство подключено через концентратор USB, убедитесь, что концентратор включен. Если концентратор включен, подключите устройство непосредственно к компьютеру.
- Проверьте наличие других принтеров или сканеров. Возможно, потребуется отсоединить устаревшие устройства от компьютера.
- Попробуйте подключить кабель USB к другому порту USB на компьютере. После проверки соединений перезагрузите компьютер. Выключите устройство, а затем снова включите его.
- После проверки соединений перезагрузите компьютер. Выключите устройство, а затем снова включите его.
- При необходимости удалите и снова установите прилагаемое к устройству программное обеспечение.

Дополнительную информацию о настройке устройства HP All-in-One и его подключении к компьютеру см. в руководстве по установке, прилагаемом к HP All-in-One.

Устранение замятия бумаги

Дополнительную информацию об удалении замятой бумаги см. в экранной справке. Информацию о доступе к экранной справке см. в разделе "[Экранная справка](#)" на стр. 12.

Устранение неполадок с картриджами

Дополнительную информацию об устранении неполадок см. в экранной справке. Информацию о доступе к экранной справке см. в разделе "[Экранная справка](#)" на стр. 12.

Источники дополнительной информации

Информация об установке и использовании устройства HP All-in-One доступна во многих источниках, поставляемых как в печатном, так и в электронном виде.

Руководство по установке

Руководство по установке содержит инструкции по подготовке устройства HP All-in-One к работе и установке программного обеспечения. Инструкции в руководстве необходимо выполнять в указанной последовательности.

Если во время установки возникли неполадки, см. "Устранение неполадок" в последнем разделе руководства по установке или главу "[Устранение неполадок и поддержка](#)" на стр. 8 в этом руководстве.

Экранная справка

Экранная справка содержит подробные инструкции по использованию функций устройства HP All-in-One, которые не описаны в этом руководстве пользователя, в том числе функций, доступных только при использовании программы, установленной вместе с HP All-in-One. Экранная справка также содержит сведения о соответствии нормам и требованиям к охране окружающей среды.

Порядок доступа к экранной справке

- **Windows.** Щелкните **Пуск > Все программы > HP > Deskjet F4200 All-in-One series > Справка**.

Для установки экранной справки вставьте диск с программным обеспечением в компьютер и следуйте инструкциям на экране.

- **Macintosh.** Щелкните **Справка > Справка Mac > Библиотека > Справка устройства HP**.

Веб-узел HP

При наличии доступа к Интернету можно получить помощь и техническую поддержку на веб-узле HP по адресу: www.hp.com/support. На этом веб-узле приведены сведения о технической поддержке, драйверах и расходных материалах, а также информация для заказа.

Техническая поддержка HP

В службу поддержки HP можно обратиться по телефону или с помощью Интернета. Доступность и условия предоставления услуг по технической поддержке зависят от устройства, страны/региона и языка.

Техническая поддержка HP по телефону

Список номеров телефонов центров поддержки см. на внутренней стороне задней обложки этого руководства.

Доступность и условия предоставления услуг по технической поддержке зависят от устройства, страны/региона и языка.

Срок технической поддержки по телефону

Поддержка по телефону предоставляется в течение одного года в странах Латинской Америки (включая Мексику). Информацию о сроке поддержки по телефону в Северной Америке, Восточной Европе, на Ближнем Востоке, в Азиатско-Тихоокеанском регионе и в Африке см. по адресу: www.hp.com/support.

При этом действуют стандартные тарифы на услуги телефонной связи.

По истечении срока поддержки по телефону

По истечении срока поддержки по телефону компания HP предоставляет обслуживание за дополнительную плату.

Для получения дополнительной информации об обслуживании обратитесь к дилеру HP или в ближайший центр технической поддержки по телефону.

Перед обращением в службу технической поддержки HP

1. Проверьте следующее.
 - а. Устройство HP All-in-One подключено к электрической сети и включено.
 - б. Необходимые картриджи правильно установлены.
 - в. Бумага рекомендуемого типа правильно загружена во входной лоток.
2. Выключите и включите устройство HP All-in-One.
 - а. Выключите устройство HP All-in-One с помощью кнопки **Вкл.**
 - б. Отсоедините кабель питания от разъема сзади устройства HP All-in-One.
 - в. Снова подсоедините кабель питания к устройству HP All-in-One.
 - г. Включите устройство HP All-in-One с помощью кнопки **Вкл.**
3. Подготовьте следующую информацию.
 - а. Полное название устройства HP All-in-One (указано на панели управления).
 - б. Напечатайте отчет самопроверки. Дополнительную информацию см. в экранной справке.
 - в. Будьте готовы дать подробное описание возникшей неполадки.
 - г. Выясните серийный номер и сервисный идентификатор устройства (указаны в отчете самопроверки).
 - д. При обращении в службу поддержки HP находитесь рядом с устройством HP All-in-One.

Техническая информация

В этом разделе приведены технические характеристики устройства HP All-in-One и информация о соответствии международным нормам. Дополнительные сведения о соответствии нормам и требованиям к охране окружающей среды см. в экранной справке. Дополнительную информацию о соответствии нормам и требованиям к охране окружающей среды, в том числе декларацию соответствия, см. в экранной справке.

Требования к системе

Требования к программному обеспечению описаны в файле Readme.

Характеристики бумаги

- Емкость входного лотка: обычная бумага: до 80 листов (65-90 г/кв.м)
- Емкость выходного лотка: обычная бумага: до 50 листов (65-90 г/кв.м)



Примечание. Полный список поддерживаемых размеров бумаги см. в программном обеспечении принтера.

Физические характеристики

- Высота: 161,5 мм
- Ширина: 437,5 мм
- Глубина (входной лоток поднят): 290,4 мм
- Масса: 4,9 кг

Характеристики питания

- Потребляемая мощность: 20 Вт (при средней нагрузке)
- Входное напряжение: 100 – 240 В~, 1 А, 50–60 Гц
- Выходное напряжение: 32 В, 375 мА, 16 В, 500 мА
- Блок питания: 0957-2242, 100 – 240 В~ (±10%), 50–60 Гц (±3 Гц)
- Блок питания: 0957-2250, 100 – 240 В~ (±10%), 50–60 Гц (±3 Гц)



Примечание. Используйте только вместе с адаптером питания, поставляемым HP.

Характеристики окружающей среды

- Предельно допустимые условия эксплуатации
 - Температура: 5 ... 40 °C
 - Влажность: 15 ... 80 % относительной влажности без конденсации
- Рекомендуемые условия эксплуатации
 - Температура: 15 ... 30 °C
 - Влажность: 20 ... 80 % относительной влажности без конденсации
- Предельно допустимые условия транспортировки (хранения)
 - Температура: -40 ... 60 °C
 - Влажность: 5 ... 90% относительной влажности без конденсации
- При наличии сильных электромагнитных полей характеристики устройства HP All-in-One могут немного отличаться.
- HP рекомендует использовать кабель USB длиной не более 3 м, чтобы снизить помехи из-за потенциальных электромагнитных полей.

Соответствие нормам

Устройство HP All-in-One соответствует требованиям к изделиям, разработанным регламентирующими органами вашей страны/региона. Полный перечень нормативных документов и уведомлений о соответствии их требованиям приведен в экранной справке.

Нормативный идентификационный номер модели

Для нормативной идентификации этому устройству присвоен нормативный номер модели. Нормативный номер модели данного изделия: VCVRA-0811. Не следует путать этот нормативный номер с маркетинговым названием (HP Deskjet F4200 All-in-One series и т.п.) или номерами изделий (CB656A и т.п.).

| Продукт HP | Срок ограниченной гарантии |
|--|---|
| Носитель с программным обеспечением | 90 дней |
| Принтер | 1 год |
| Печатающие картриджи или картриджи с чернилами | до первого из следующих событий: момента, когда в картридже закончатся чернила HP или даты "окончания гарантии", указанной на картридже. Данная гарантия не распространяется на изделия HP, которые подвергались перезарядке, доработке, процедурам восстановления работоспособности, а также на изделия, подвергавшиеся неправильной эксплуатации или нерепламентированным воздействиям. |
| Дополнительные принадлежности | 1 год, если не указано иное |

A. Условия ограниченной гарантии

1. Компания Hewlett-Packard (HP) гарантирует конечному пользователю, что в вышеуказанных изделиях HP отсутствуют дефекты, связанные с качеством материалов или изготовлением, в течение вышеуказанного срока, который отсчитывается с момента покупки изделия пользователем.
2. В отношении программного обеспечения ограниченная гарантия HP распространяется только на сбои при выполнении программных инструкций. Компания HP не гарантирует бесперебойной и безошибочной работы любой программы.
3. Ограниченная гарантия HP распространяется только на те дефекты, которые возникли в результате нормальной эксплуатации изделия, и не распространяется на любые другие неполадки, включая неполадки, причиной которых является:
 - a. техническое обслуживание или модификация изделия с нарушением инструкции по эксплуатации;
 - б. использование программного обеспечения, материалов для печати, деталей и принадлежностей, не поставляемых или не поддерживаемых компанией HP;
 - в. случаи эксплуатации, не соответствующей техническим характеристикам изделия;
 - г. Несанкционированная модификация или использование не по назначению.
4. Установка в принтеры HP картриджей других изготовителей или повторно заправленных картриджей не влияет ни на гарантийное соглашение с пользователем, ни на какие-либо соглашения компании HP с пользователем относительно технической поддержки. Однако в том случае, если вероятной причиной конкретного сбоя или повреждения принтера является установка картриджа другого изготовителя или повторно заправленного картриджа либо использование картриджа с истекшим сроком службы, компания HP взимает плату за время и материалы, необходимые для устранения этого сбоя или повреждения, по стандартным расценкам.
5. Если в течение действующего гарантийного периода компания HP получит уведомление о дефекте в изделии, на которое распространяется гарантия HP, компания HP обязуется по своему выбору либо отремонтировать, либо заменить изделие.
6. Если компания HP окажется не в состоянии отремонтировать или заменить дефектное изделие, на которое распространяется гарантия HP, компания HP обязуется в течение приемлемого срока после получения уведомления о дефекте возместить продажную стоимость изделия.
7. Компания HP не принимает на себя никаких обязательств по ремонту, замене или возмещению стоимости до тех пор, пока пользователь не вернет дефектное изделие компании HP.
8. Любое изделие, на которое заменяется дефектное изделие, может быть новым либо равноценным новому, при условии, что его функциональные возможности по крайней мере равны возможностям заменяемого изделия.
9. Изделия компании HP могут содержать восстановленные детали, компоненты или материалы, эквивалентные новым по своим характеристикам.
10. Ограниченная гарантия HP действительна в любой стране или регионе, в котором компания HP продает изделия, на которые распространяется данная гарантия. Контракты на дополнительное гарантийное обслуживание, например, на обслуживание по месту установки, могут заключаться любым уполномоченным обслуживающим предприятием HP в странах, где сбыт изделий осуществляется HP или уполномоченными импортерами.

B. Ограничения гарантии

В ПРЕДЕЛАХ, ДОПУСКАЕМЫХ МЕСТНЫМ ЗАКОНОДАТЕЛЬСТВОМ, НИ КОМПАНИЯ HP, НИ СТОРОННИЕ ПОСТАВЩИКИ, НЕ ДАЮТ НИКАКИХ ДОПОЛНИТЕЛЬНЫХ ГАРАНТИЙ ИЛИ УСЛОВИЙ, ЯВНЫХ ИЛИ ПОДРАЗУМЕВАЕМЫХ ГАРАНТИЙ ИЛИ УСЛОВИЙ КОММЕРЧЕСКОЙ ЦЕННОСТИ, УДОВОЛВЛЕНИЯ ИЛИ КАЧЕСТВА ИЛИ ПРИГОДНОСТИ ДЛЯ КОНКРЕТНОЙ ЦЕЛИ.

C. Ограничение ответственности

1. В пределах, допускаемых местным законодательством, возмещение ущерба, определяемое настоящей Гарантией, является единственным и исключительным возмещением ущерба, предоставляемым пользователю.
2. В ТОЙ СТЕПЕНИ, В КОТОРОЙ ЭТО ДОПУСКАЕТСЯ МЕСТНЫМ ЗАКОНОДАТЕЛЬСТВОМ, ЗА ИСКЛЮЧЕНИЕМ ОТВЕТСТВЕННОСТИ, ОСОБО ОГОВОРЕННОЙ В НАСТОЯЩЕМ ГАРАНТИЙНОМ ОБЯЗАТЕЛЬСТВЕ, НИ КОМПАНИЯ HP, НИ ЕЕ НЕЗАВИСИМЫЕ ПОСТАВЩИКИ НИ ПРИ КАКИХ ОБСТОЯТЕЛЬСТВАХ НЕ НЕСУТ ОТВЕТСТВЕННОСТИ НИ ЗА КАКИЕ ПРЯМЫЕ, КОСВЕННЫЕ, ОСОБЫЕ, СЛУЧАЙНЫЕ ИЛИ ВОСПЛОЩАВШИЕСЯ УБЫТКИ, ПОНЕСЕННЫЕ В РЕЗУЛЬТАТЕ КОНТРАКТНЫХ, ГРАЖДАНСКИХ И ИНЫХ ПРАВОВЫХ ОТНОШЕНИЙ, НЕЗАВИСИМО ОТ ТОГО, БЫЛИ ЛИ ОНИ ОПОВЕЩЕНЫ О ВОЗМОЖНОСТИ ТАКИХ УБЫТКОВ.

D. Местное законодательство

1. Настоящая гарантия дает пользователю определенные юридические права. Покупатель может иметь и другие права, которые варьируются в зависимости от штата на территории Соединенных Штатов Америки, от провинции на территории Канады и от страны в других регионах мира.
2. В части Гарантии, не соответствующей местному законодательству, ее следует считать измененной в соответствии с местным законодательством. В соответствии с местным законодательством некоторые ограничения ответственности производителя и ограничения условий настоящей Гарантии могут не относиться к заказчику. Например, некоторые штаты США, а также другие государства (включая провинции Канады), могут:
 - a. исключить действие оговорок и ограничений, упомянутых в настоящем Положении о гарантии, как ограничивающие установленные в законном порядке права потребителей (например, в Великобритании);
 - б. каким-либо иным образом ограничить возможность производителя применять такие оговорки или ограничения;
 - в. предоставить пользователю дополнительные права на гарантийное обслуживание, указать длительность действия предполагаемых гарантий, от которых производитель не может отказаться, либо не допустить ограничения срока действия предполагаемых гарантий.
3. УСЛОВИЯ НАСТОЯЩЕГО ПОЛОЖЕНИЯ О ГАРАНТИИ, ЗА ИСКЛЮЧЕНИЕМ РАЗРЕШЕННЫХ НА ЗАКОННОМ ОСНОВАНИИ, НЕ ИСКЛЮЧАЮТ, НЕ ОГРАНИЧИВАЮТ И НЕ ИЗМЕНЯЮТ, А ЛИШЬ ДОПОЛНЯЮТ ОБЯЗАТЕЛЬНЫЕ ПРАВА, УСТАНОВЛЕННЫЕ ПО ЗАКОНУ И ПРИМЕНИМЫЕ К ПРОДАЖЕ ПРОДУКТОВ HP ТАКИМ ПОЛЬЗОВАТЕЛЯМ.

HP Deskjet F4200 All-in-One series

מדריך בסיסי

מדריך



תוכן עניינים

1 סקירה כללית של ה-All-in-One של HP

| | |
|---|-------------------------------------|
| 2 | מבט חטוף על ה-All-in-One של HP |
| 3 | לחצני לוח הבקרה |
| 4 | סקירה כללית של נוריות המצב |
| 5 | טעינת מסמכי מקור לצורך סריקה והעתקה |
| 6 | יצירת עותק |
| 6 | סריקת מסמך מקור |

2 פתרון בעיות ותמיכה

| | |
|----|-------------------------------|
| 7 | הסרה והתקנה מחדש של התוכנה |
| 7 | פתרון בעיות במהלך התקנת חומרה |
| 10 | שחרור חסימות נייר |
| 10 | פתרון בעיות במחסנית ההדפסה |
| 10 | איתור מידע נוסף |
| 10 | מדריך התקנה |
| 10 | עזרה שעל-גבי המסך |
| 10 | אתר האינטרנט של HP |
| 10 | התמיכה של HP |
| 10 | תמיכה טלפונית של HP |
| 11 | תקופת התמיכה הטלפונית |
| 11 | בתום תקופת התמיכה הטלפונית |
| 11 | לפני פניה לתמיכה של HP |
| 11 | מידע טכני |
| 11 | דרישות מערכת |
| 11 | מפרטי נייר |
| 11 | מפרטי פיזי |
| 11 | מפרטי חשמל |
| 12 | מפרטים סביבתיים |
| 12 | הודעות תקינה |
| 12 | מספר זיהוי דגם לתקינה |
| 12 | אחריות |

1 סקירה כללית של ה-All-in-One של HP

התקן מסדרת HP Deskjet F4200 All-in-One series הוא התקן רב-תכליתי המאפשר העתקה, סריקה והדפסה בצורה קלה לשימוש. לקבלת מידע אודות הטווח המלא של מאפיינים ופונקציות, עיין בעזרה שעל-גבי המסך.

מבט חטוף על ה-All-in-One של HP

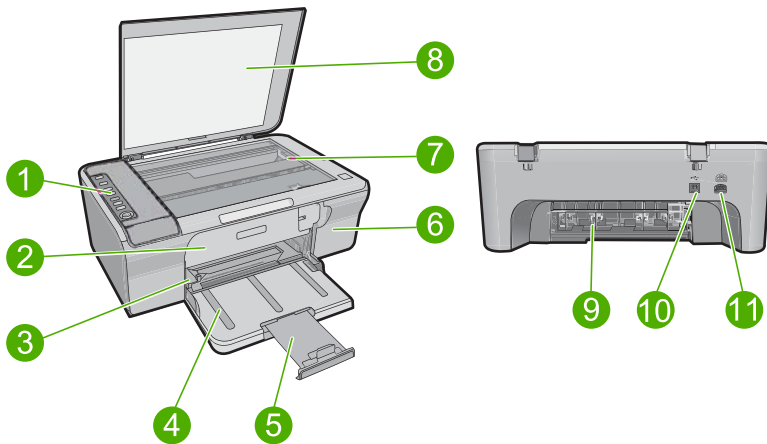



| תיוית | תיאור |
|-------|-------------------|
| 1 | לוח הבקרה |
| 2 | דלת הגישה הקדמית |
| 3 | מכוון רוחב הנייר |
| 4 | מגש הזנה |
| 5 | מאריך המגש |
| 6 | דלת מחסנית ההדפסה |
| 7 | משטח הזכוכית |
| 8 | תומך המכסה |
| 9 | דלת הגישה האחורית |
| 10 | יציאת USB אחורית |
| 11 | חיבור לחשמל* |

* השתמש רק במתאם המתח המסופק על ידי HP.

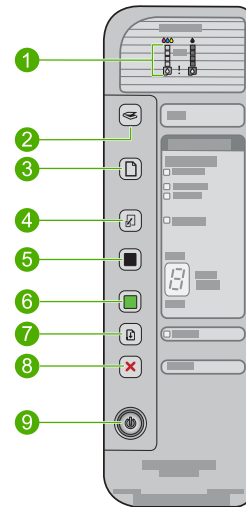
לחצני לוח הבקרה



| תווית | סמל | שם ותיאור |
|-------|-----|--|
| 1 | | <p>נורית מפלס הדיו: מציגה מידע אודות מפלס הדיו עבור כל מחסנית הדפסה, ארבעה עבור המחסנית להדפסה בשלושה צבעים וארבעה עבור המחסנית להדפסה בשחור.</p> <p>נורית בדיקת מחסנית הדפסה: מצביעות על הצורך להכניס מחדש את מחסנית ההדפסה המצוינת, להחליף את מחסנית ההדפסה או לסגור את דלת מחסנית ההדפסה.</p> <p>נורית סמל הדיו בשחור מצביעה על כך שהבעיה במחסנית להדפסה בשחור, ונורית סמל הדיו בצבע מצביעה על כך שהבעיה במחסנית להדפסה בשלושה צבעים.</p> |
| 2 | | <p>סריקה: מתחיל בסריקת מסמך המקור המונח על-גבי משטח הזכוכית. לחיצה על לחצן סריקה אינה פועלת אם ה-All-in-One של HP עסוק בעבודה אחרת. הלחצן סריקה פועל רק כאשר המחשב מופעל.</p> |
| 3 | | <p>בחירת נייר: משנה את הגדרת סוג הנייר לנייר צילום רגיל, נייר צילום גדול או נייר צילום קטן. ודא שבמגש ההזנה טעון סוג הנייר המתאים. הגדרת ברירת המחדל של סוג הנייר היא רגיל.</p> <p>נוריות בחירת הנייר מציינות את גודל נייר הנייר הנבחר הנוכחי.</p> |
| 4 | | <p>שינוי גודל להתאמה / התאמה לעמוד: משנה את קנה המידה של מסמך המקור לגודל המרבי כך שיתאים לשוליים של גודל הנייר הנבחר להעתקה.</p> |
| 5 | | <p>התחל העתקה בשחור: מתחיל עבודת העתקה בשחור-לבן.</p> <p>לחץ על לחצן זה מספר פעמים כדי לציין מספר עותקים בשחור. המדפסת תתחיל בהדפסה מיד לאחר שייבחר מספר העותקים. מספר העותקים להדפסה מוצג מימין ללחצן זה.</p> |
| 6 | | <p>התחל העתקה בצבע: מתחיל עבודת העתקה בצבע.</p> <p>לחץ על לחצן זה מספר פעמים כדי לציין מספר עותקים בצבע. המדפסת תתחיל בהדפסה מיד לאחר שייבחר מספר העותקים. מספר העותקים להדפסה מוצג מימין ללחצן זה.</p> |
| 7 | | <p>חידוש פעולה: מורה ל-All-in-One של HP להמשיך לאחר שנפתרה בעיה.</p> <p>נורית חידוש פעולה מהבהבת בסמוך ללחצן חידוש פעולה מצביעה על הצורך לטעון נייר או לשחרר חסימת נייר.</p> |

| תווית | סמל | שם ותיאור |
|-------|--|--|
| 8 |  | ביטול: מפסיק עבודת הדפסה, העתקה או סריקה. |
| 9 |  | הפעלה: מפעיל או מכבה את ה-All-in-One של HP. כאשר ה-All-in-One של HP מופעל, הלחצן הפעלה מואר. |

סקירה כללית של נוריות המצב

מספר נוריות חיווי מיידעות אותך על מצב ה-All-in-One של HP.

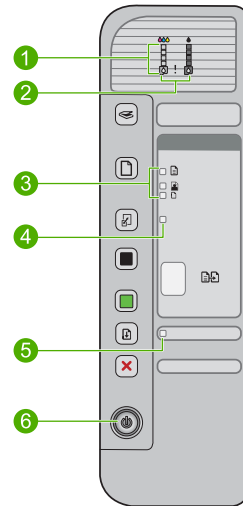

| תווית | תיאור |
|-------|---|
| 1 | נוריות מפלס הדיו |
| 2 | נוריות בדיקת מחסנית הדפסה |
| 3 | נוריות בחירת נייר (עבור לחצן בחירת נייר) |
| 4 | נורית שינוי גודל להתאמה / התאמה לעמוד |
| 5 | נורית חידוש פעולה |
| 6 | נורית הפעלה |

הטבלה הבאה מתארת מצבים שכיחים ומסבירה את משמעות הנוריות.

| מצב הנוריות | משמעות |
|----------------------------|---|
| כל הנוריות כבויות. | ה-All-in-One של HP כבוי. לחץ על לחצן הפעלה כדי להפעיל את המוצר. |
| נורית הפעלה מהבהבת. | ה-All-in-One של HP מבצע הדפסה, סריקה, העתקה או יישור של מחסניות ההדפסה. |

| משמעות | מצב הנוריות |
|--|--|
| לחצת על לחצן בעת שה-All-in-One של HP כבר מבצע הדפסה, סריקה, העתקה או יישור של מחסניות ההדפסה. | נורית הפעלה מהבהבת במהירות במשך 3 שניות ולאחר מכן דולקת באור רציף. |
| לחצת על הלחצן סריקה ולא היתה תגובה מהמחשב. | נורית הפעלה מהבהבת במשך 20 שניות ולאחר מכן דולקת באור רציף. |
| <ul style="list-style-type: none"> אזל הנייר ב-All-in-One של HP. אירעה חסימת נייר ב-All-in-One של HP. | נורית חידוש פעולה מהבהבת. |
| <ul style="list-style-type: none"> דלת מחסניות ההדפסה פתוחה. מחסניות ההדפסה חסרות או לא מיוצבות כהלכה. הסרט לא הוסר ממחסנית ההדפסה. מחסנית ההדפסה אינה מיועדת לשימוש בהתקן All-in-One של HP זה. ייתכן שמחסנית ההדפסה פגומה. | נורית בדיקת מחסנית הדפסה מהבהבת. |
| כשל בסורק. כבה את ה-All-in-One של HP ולאחר מכן הפעל אותו מחדש. אם הבעיה נמשכת, פנה לתמיכה של HP. | נוריות הפעלה, חידוש פעולה ובדיקת מחסנית הדפסה מהבהבות. |
| גררת מחסנית ההדפסה תקועה. | נוריות חידוש פעולה ובדיקת מחסנית הדפסה מהבהבות. |
| <p>אירעה שגיאה חמורה ב-All-in-One של HP.</p> <ol style="list-style-type: none"> 1. כבה את המוצר. 2. נתק את כבל המתח. 3. המתן דקה ולאחר מכן חבר שוב את כבל המתח. 4. הפעל את המוצר. <p>אם הבעיה נמשכת, פנה לתמיכה של HP.</p> | כל הנוריות מהבהבות. |

טעינת מסמכי מקור לצורך סריקה והעתקה

באפשרותך לטעון סוגים וגדלים רבים ושונים של נייר ב-All-in-One של HP, לרבות נייר בגודל Letter או A4, נייר צילום, שקפים ומעטפות. לקבלת מידע נוסף, עיין בעזרה שעל-גבי המסך.

לטעינת מסמך מקור על משטח הזכוכית

1. הרם את המכסה למצב פתוח.
2. טען את מסמך המקור כשהצד המודפס פונה כלפי מטה, בפינה הימנית הקדמית של משטח הזכוכית.

עצה  לקבלת גודל העותק הרצוי, ודא שאין דבק או חומרים זרים אחרים על משטח הזכוכית.

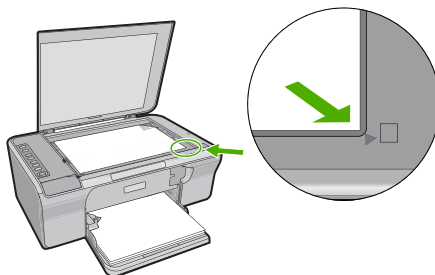

יצירת עותק

באפשרותך ליצור עותקים איכותיים באמצעות לוח הבקרה.

ליצירת עותק מלוח הבקרה

1. ודא שטענת נייר במגש ההזנה.
2. טען את מסמך המקור כשהצד המודפס פונה כלפי מטה, בפינה הימנית הקדמית של משטח הזכוכית.
3. לחץ על לחצן **בחירת נייר** כדי להגדיר את סוג הנייר.
4. לחץ על **התחל העתקה בשחור** או על **התחל העתקה בצבע**.

סריקת מסמך מקור

עבור מסמכי מקור או תמונות המונחים על משטח הזכוכית, באפשרותך להתחיל בסריקה מהמחשב או מה-All-in-One של HP. לשימוש במאפייני הסריקה, על המחשב וה-All-in-One של HP להיות מחוברים ומופעלים. כמו כן, על תוכנת HP Photosmart Software להיות מותקנת ומופעלת במחשב לפני ביצוע הסריקה.

 **הערה** אם אתה משתמש ב-Windows 2000, השתמש ב'אשף סורק Windows' במקום ללחוץ על לחצן **סריקה**.

לסריקה אל מחשב

1. טען את מסמך המקור כשהצד המודפס פונה כלפי מטה, בפינה הימנית הקדמית של משטח הזכוכית.

 **עצה** לקבלת עותקים באיכות גבוהה, ודא שמשטח הזכוכית של הסורק נקי ושלא נותרו עליו חומרים זרים.

2. לחץ על **סריקה**.
3. בצע שינויי עריכה למיניהם בתמונה המופיעה בתצוגה המקדימה ולאחר מכן לחץ על **Accept (קבל)** כשתסיים.

פתרון בעיות ותמיכה

פרק זה מכיל מידע לפתרון בעיות בנושאי התקנה והגדרת תצורה וכן עבור מספר נושאי תפעול. לקבלת מידע נוסף לגבי פתרון בעיות, עיין בעזרה שעל-גבי המסך.

בעיות רבות נגרמות כאשר המוצר מחובר למחשב באמצעות כבל USB לפני שהותקנה תוכנת HP Photosmart במחשב. אם חיברת את המוצר למחשב לפני שמסך התקנת התוכנה הנחה אותך לעשות זאת, עליך לבצע את השלבים הבאים:

לפתרון בעיות בהתקנת תוכנה

1. נתק את כבל ה-USB מהמחשב.
2. הסר את התקנת התוכנה (אם כבר התקנת אותה). לקבלת מידע נוסף, עיין בסעיף "[הסרה והתקנה מחדש של התוכנה](#)" בעמוד 7.
3. הפעל מחדש את המחשב.
4. כבה את המוצר, המתן דקה אחת ולאחר מכן הפעל אותו מחדש.
5. התקן מחדש את תוכנת HP Photosmart.

△ **התראה** אל תחבר את כבל ה-USB למחשב עד שמסך ההתקנה של התוכנה ינחה אותך לעשות זאת.

לקבלת מידע אודות פניה לקבלת תמיכה, עיין בחלקה הפנימי של הכריכה האחורית של מדרוך זה.

הסרה והתקנה מחדש של התוכנה

אם ההתקנה לא הושלמה או אם חיברת את כבל ה-USB למחשב לפני שהתבקשת לבצע זאת במסך התקנת התוכנה, ייתכן שיהיה עליך להסיר את התקנת התוכנה ולאחר מכן להתקינה מחדש. אל תבצע מחיקה פשוטה של קובצי היישום של ה-All-in-One של HP מהמחשב. הקפד להסיר אותם כהלכה באמצעות תוכנית השירות להסרת התקנה אשר סופקה בעת התקנת התוכנה המצורפת ל-All-in-One של HP.

להסרת התקנה ממחשב Windows ולהתקנה מחדש

1. פתח את לוח הבקרה של Windows ולחץ לחיצה כפולה על **Add or Remove Programs (הוספה או הסרה של תוכניות)**.
2. בחר בתוכנת **HP Deskjet All-in-One Driver Software**, לאחר מכן לחץ על **Change/Remove (שנה/הסר)**.
3. פעל בהתאם להוראות שעל-גבי המסך.
4. נתק את המוצר מהמחשב.
5. הפעל מחדש את המחשב.

📝 **הערה** חשוב שתנתק את המוצר לפני שתפעיל מחדש את המחשב. אל תחבר את המוצר למחשב לפני שתשלים את ההתקנה מחדש של התוכנה.

5. כדי להתקין את התוכנה מחדש, הכנס את תקליטור המוצר לכונן התקליטורים במחשב ופעל בהתאם להנחיות במסך ההפעלה כדי להתקין את התוכנה.
6. אם מסך ההפעלה אינו מופיע, לחץ לחיצה כפולה על **My Computer (המחשב שלי)**, לחץ לחיצה כפולה על סמל ה-**CD-ROM (תקליטור)** עם הסמל של HP ולאחר מכן לחץ לחיצה כפולה על **setup.exe**. פעל לפי ההוראות שעל-גבי המסך וההוראות המסופקות במדריך ההתקנה המצורף למוצר.
- עם סיום התקנת התוכנה, מופיע הסמל של **HP Digital Imaging Monitor (צג ההדמיה הדיגיטלית של HP)** במגש המערכת של Windows.
- כדי לוודא שהתוכנה הותקנה כראוי, הדפס דף ניסיון. להדפסת דף ניסיון, עיין בעזרה שעל-גבי המסך.
- למשתמשי Macintosh: הוראות להסרה ולהתקנה מחדש נמצאות בקובץ ה-Readme ובקובצי העזרה של התוכנה.

פתרון בעיות במהלך התקנת חומרה

עזיף זה מכיל מידע אודות פתרון בעיות חומרה עבור ה-All-in-One של HP.

לא ניתן להפעיל את המוצר

פתרון

- ודא שכבל המתח מחובר היטב למוצר ולמתאם המתח. חבר את כבל המתח לשקע חשמל, אל-פסק או מפצל.

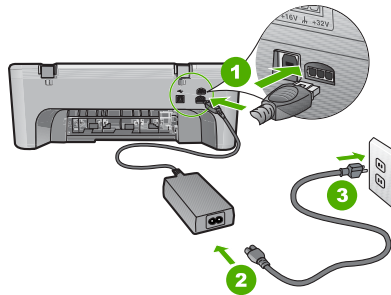

| | |
|---|---------------|
| 1 | חיבור חשמל |
| 2 | כבל מתח ומתאם |
| 3 | שקע חשמל |

- אם אתה משתמש במפצל, ודא שהמפצל מופעל. לחלופין, נסה לחבר את המוצר ישירות לשקע חשמל.
 - בדוק את שקע החשמל כדי לוודא שהוא פועל. חבר מכשיר חשמלי שתקינותו ידועה ובדוק אם הוא פועל. אם לא, ייתכן שיש בעיה בשקע החשמל.
 - אם חוברת את המוצר לשקע עם מתג, ודא שהמתג נמצא במצב מופעל. אם המתג במצב מופעל אך ההתקן עדיין לא פועל, ייתכן שיש בעיה בשקע החשמל.
- סיבה:** לא נעשה שימוש בכבל המתח המצורף למוצר.

פתרון: ייתכן שהמוצר לא יגיב אם הלחיצה על לחצן הפעלה מהירה מדי. לחץ פעם אחת על לחצן הפעלה. הפעלת המוצר עשויה להימשך מספר דקות. אם תלחץ שנית על לחצן הפעלה בשלב זה, אתה עשוי לכבות את המוצר.

⚠ **התראה** אם המוצר עדיין לא פועל, ייתכן שקיים כשל מכני. נתק את המוצר משקע החשמל.

פנה לתמיכה של HP לקבלת שירות.

בקר באתר: www.hp.com/support. אם תתבקש, בחר את המדינה/אזור שלך ולאחר מכן לחץ על

Contact HP (פנייה ל-HP) לקבלת מידע אודות פנייה לקבלת תמיכה טכנית.

סיבה: לחצת על לחצן הפעלה במהירות רבה מדי.

חיברתי את כבל ה-USB, אולם איני מצליח להשתמש ב-All-in-One של HP יחד עם המחשב שלי

פתרון: ראשית עליך להתקין את התוכנה המצורפת למוצר לפני חיבור כבל ה-USB. במהלך ההתקנה, אל תחבר את כבל ה-USB עד שתונחה לעשות זאת בהוראות המופיעות על גבי המסך. חיבור כבל ה-USB לפני שניתנה ההנחיה לכך עשוי לגרום לשגיאות.

לאחר התקנת התוכנה, חיבור המחשב למוצר באמצעות כבל USB הוא פשוט וקל. כל שעליך לעשות הוא לחבר קצה אחד של כבל ה-USB אל גב המחשב ואת הקצה השני אל גב המוצר. באפשרותך לחבר לכל יציאת USB שבגב המחשב.

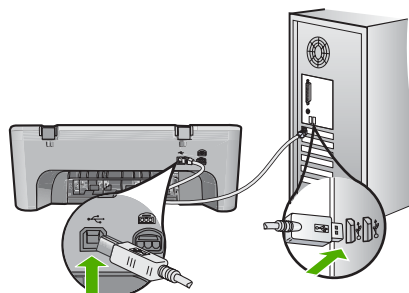

לקבלת מידע נוסף אודות התקנת התוכנה וחיבור כבל ה-USB, עיין במדריך ההתקנה המצורף ל-All-in-One של HP.

ה-All-in-One של HP אינו מדפיס

פתרון: אם המוצר והמחשב אינם מקיימים תקשורת ביניהם, נסה לבצע את הפעולות הבאות:

- בדוק את לחצן הפעלה הממוקם על-גבי המוצר. אם הוא לא מאיר, המוצר כבוי. ודא שכבל המתח מחובר היטב הן למוצר ולהן למתאם המתח וכן מחובר לשקע חשמל. לחץ על לחצן הפעלה כדי להפעיל את המוצר.
- ודא שמחסניות ההדפסה מותקנות.
- ודא שטענת נייר במגש ההזנה.
- ודא שלא אירעה חסימת נייר במוצר.
- ודא שגררת ההדפסה אינה תקועה.
- פתח את דלת הגישה הקדמית כדי לגשת לאזור גררת ההדפסה. הסר חפצים כלשהם שחוסמים את גררת ההדפסה, לרבות חומרי אריזה. כבה את המוצר ולאחר מכן הפעל אותו מחדש.
- הדפס דף ניסיון כדי לבדוק אם המוצר יכול להדפיס והאם יש תקשורת בינו למחשב. לקבלת מידע נוסף, עיין בעזרה שעל-גבי המסך.
- ודא שתור ההדפסה אינו מושהה. אם התור מושהה, בחר בהגדרה המתאימה לחידוש ההדפסה. לקבלת מידע נוסף אודות גישה לתור ההדפסה, עיין בתיעוד המצורף למערכת ההפעלה המותקנת במחשב.
- בדוק את כבל ה-USB. אם אתה משתמש בכבל ישן, ייתכן שהכבל אינו פועל כהלכה. נסה לחבר את הכבל למוצר אחר כדי לבדוק אם כבל ה-USB פועל. אם אתה נתקל בבעיות, ייתכן שיש צורך להחליף את כבל ה-USB. כמו כן, ודא שאורך הכבל אינו עולה על 3 מטרים.
- ודא שהמחשב שלך מוכן ל-USB ושאתה משתמש במערכת הפעלה נתמכת. לקבלת מידע נוסף, עיין בקובץ Readme.
- בדוק את החיבור בין המוצר למחשב. ודא שכבל ה-USB מחובר היטב ליציאת ה-USB בגב המוצר. ודא שהקצה השני של כבל ה-USB מחובר ליציאת USB במחשב. לאחר חיבור הכבל כהלכה, כבה את המוצר ולאחר מכן הפעל אותו מחדש.

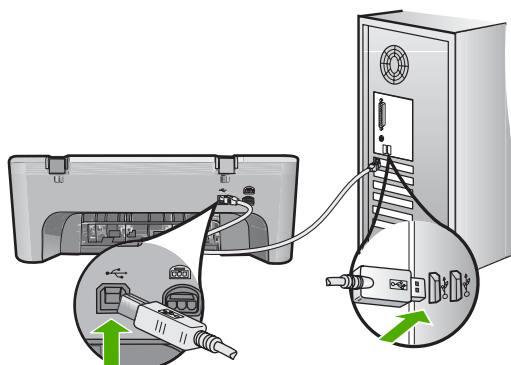

- אם אתה מחבר את המוצר באמצעות רכזת USB, ודא שהרכזת מופעלת. אם הרכזת מופעלת, נסה להתחבר ישירות למחשב.
- בדוק מדפסות או סורקים אחרים. ייתכן שיהיה עליך לנתק מוצרים ישנים מהמחשב.
- נסה לחבר את כבל ה-USB ליציאת USB אחרת במחשב. לאחר בדיקת החיבורים, נסה להפעיל את המחשב מחדש. כבה את המוצר ולאחר מכן הפעל אותו מחדש.
- לאחר בדיקת החיבורים, נסה להפעיל את המחשב מחדש. כבה את המוצר ולאחר מכן הפעל אותו מחדש.
- בעת הצורך, הסר והתקן מחדש את התוכנות שהתקנת במוצר.
- לקבלת מידע נוסף אודות הגדרת ה-All-in-One של HP וחיבורו למחשב, עיין במדריך ההתקנה המצורף ל-All-in-One של HP.

שחרור חסימות נייר

לקבלת מידע אודות שחרור חסימת נייר, עיין בעזרה שעל-גבי המסך. לקבלת הוראות אודות גישה לעזרה שעל-גבי המסך, עיין בסעיף "[עזרה שעל-גבי המסך](#)" בעמוד 10.

פתרון בעיות במחסנית ההדפסה

לקבלת מידע אודות פתרון בעיות של מחסניות הדפסה, עיין בעזרה שעל-גבי המסך. לקבלת הוראות אודות גישה לעזרה שעל-גבי המסך, עיין בסעיף "[עזרה שעל-גבי המסך](#)" בעמוד 10.

איתור מידע נוסף

מגוון מקורות, הן מודפסים והן מקוונים, מספקים מידע אודות הגדרת ה-All-in-One של HP והשימוש בו.

מדריך התקנה

מדריך ההתקנה מספק הנחיות להתקנת ה-All-in-One של HP ולהתקנת התוכנה. ודא כי אתה מבצע את השלבים שבמדריך ההתקנה לפי הסדר.
אם אתה נתקל בבעיות במהלך ההתקנה, עיין בסעיף 'פתרון בעיות' בחלק האחרון של מדריך ההתקנה, או עיין בסעיף "[פתרון בעיות ותמיכה](#)" בעמוד 7 במדריך זה למשתמש.

עזרה שעל-גבי המסך

העזרה שעל-גבי המסך מספקת הוראות מפורטות עבור מאפיינים של ה-All-in-One של HP שאינם מתוארים במדריך זה, לרבות מאפיינים הזמינים רק בעת השימוש בתוכנות שהתקנת עם ה-All-in-One של HP. העזרה שעל-גבי המסך מספקת גם מידע לתקינה ומידע סביבתי.

כדי לגשת לעזרה שעל-גבי המסך

- **Windows:** לחץ על **Start (התחל) < All Programs (כל התוכניות) < HP > Deskjet F4200 All-in-One < series > Help (עזרה)**.
כדי להתקין את העזרה שעל-גבי המסך, הכנס את תקליטור התוכנה למחשב ופעל בהתאם להוראות שעל-גבי המסך.
- **Macintosh:** לחץ על **Help > Mac Help > Library > HP Product Help**

אתר האינטרנט של HP

אם יש לך גישה לאינטרנט, באפשרותך לקבל עזרה ותמיכה באתר האינטרנט של HP, בכתובת www.hp.com/support. אתר זה מציע תמיכה טכנית, מנהלי התקן, חומרים מתכלים ומידע אודות הזמנות.

התמיכה של HP

באפשרותך לפנות לתמיכה של HP באמצעות הטלפון או האינטרנט. אפשרויות התמיכה והזמינות משתנות בהתאם למוצר, למדינה/אזור ולשפה.

תמיכה טלפונית של HP

לקבלת רשימת מספרי טלפון לתמיכה, עיין בחלק הפנימי של הכריכה האחורית במדריך זה.
אפשרויות התמיכה והזמינות משתנות בהתאם למוצר, למדינה/אזור ולשפה.

תקופת התמיכה הטלפונית

התמיכה הטלפונית ניתנת למשך שנה אחת באמריקה הלטינית (כולל מקסיקו). לברור תקופת התמיכה הטלפונית בצפון אמריקה, מזרח אירופה, המזרח התיכון, אסיה הפסיפית ואפריקה, בקר באתר www.hp.com/support. עלויות השיחה הרגילות של חברת הטלפון יחולו עליך.

בתום תקופת התמיכה הטלפונית

בתום תקופת התמיכה הטלפונית, סיוע של HP זמין תמורת תשלום נוסף. פנה לספק המקומי של HP או התקשר למספר התמיכה הטלפונית במדינה/אזור שלך כדי לברר מהן אפשרויות התמיכה.

לפני פניה לתמיכה של HP

1. ודא כי:
 - א. ה-All-in-One של HP מחובר לחשמל ומופעל.
 - ב. מחסניות ההדפסה שצוינו מותקנות כראוי.
 - ג. הנייר המומלץ טעון כנדרש במגש ההזנה.
2. לאיפוס ה-All-in-One של HP:
 - א. כבה את ה-All-in-One של HP על-ידי לחיצה על הלחצן הפעלה.
 - ב. נתק את כבל המתח מגב ה-All-in-One של HP.
 - ג. חבר חזרה את כבל המתח ל-All-in-One של HP.
 - ד. הפעל את ה-All-in-One של HP על-ידי לחיצה על הלחצן הפעלה.
3. ודא כי יש בידך את הפרטים הבאים:
 - א. השם הספציפי של ה-All-in-One של HP, כפי שמופיע על לוח הבקרה.
 - ב. הדפס דוח בדיקה עצמית. לקבלת מידע נוסף, עיין בעזרה שעל-גבי המסך.
 - ג. היה מוכן לתאר את פרטי הבעיה.
 - ד. הכן את המספר היסודי ואת מספר זיהוי השירות המצויים בדוח הבדיקה העצמית.
 - ה. בעת פניה לתמיכה של HP, הקפד להישאר בקרבת מדפסת ה-All-in-One של HP.

מידע טכני

בסעיף זה מסופקים המפרטים הטכניים ומידע תקינה בין-לאומי עבור ה-All-in-One של HP. לקבלת מפרטי תקינה וסביבה נוספים, עיין בעזרה שעל-גבי המסך. לקבלת מידע נוסף אודות תקינה וסביבה, לרבות הצהרת התאימות (Declaration of Conformity), עיין בעזרה שעל-גבי המסך.

דרישות מערכת

דרישות מערכת של התוכנה ממוקמות בקובץ Readme.

מפרטי נייר

- קיבולת מגש ההזנה: גיליונות נייר רגיל: עד 80 (נייר 90-65 ג"מ/ר)
- קיבולת מגש הפלט: גיליונות נייר רגיל: עד 50 (נייר 90-65 ג"מ/ר)

 **הערה** לקבלת רשימה מלאה של גודלי חומרי ההדפסה הנתמכים, עיין בתוכנת המדפסת.

מפרט פיזי

- גובה: 161.5 מ"מ
- רוחב: 437.5 מ"מ
- עומק (מגש ההזנה כלפי מעלה): 290.4 מ"מ
- משקל: 4.9 ק"ג

מפרטי חשמל

- צריכת חשמל: 20 וואט (בהדפסה ממוצעת)
- מתח כניסה: AC 100 עד 240 וולט ~ 1 אמפר 50-60 הרץ
- מתח פלט: DC 32 וולט===mA 375, 16 וולט===mA 500

- ספק כוח: 0957-2242, 100-240 וולט AC (±10%), 50-60 הרץ (±3 הרץ)
- ספק כוח: 0957-2250, 100-240 וולט AC (±10%), 50-60 הרץ (±3 הרץ)

הערה  השתמש רק במתאם המתח המסופק על ידי HP.

מפרטים סביבתיים

- תנאי הפעלה מרביים
 - טמפרטורה: 5° עד 40° צלזיוס
 - לחות: 15% עד 80% לחות יחסית ללא עיבוי
- תנאי הפעלה מומלצים
 - טמפרטורה: 15° עד 30° צלזיוס
 - לחות: 20% עד 80% לחות יחסית ללא עיבוי
- תנאים מרביים למשלוח (אחסון)
 - טמפרטורה: -40° עד 60° צלזיוס
 - לחות: 5% עד 90% לחות יחסית ללא עיבוי
- בנוכחות שדות אלקטרומגנטיים חזקים, ייתכן שיהיה עיוות מסוים בפלט מה-All-in-One של HP.
- HP ממליצה להשתמש בכבל USB שאינו עולה באורכו על 3 מטרים כדי למזער רעשים פוטנציאליים שנוצרים כתוצאה משדות אלקטרומגנטיים.

הודעות תקינה

ה-All-in-One של HP עומד בדרישות המוצר מסוכנויות התקינה במדינה/אזור שלך. לקבלת רשימה מלאה של הודעות התקינה, עיין בעזרה שעל-גבי המסך.

מספר זיהוי דגם לתקינה

למוצר שלך מוקצה מספר דגם לתקינה לצורך זיהוי למטרות תקינה. מספר הדגם לתקינה של המוצר שברשותך הוא VCVRA-0811. אין לבלבל בין מספר התקינה לבין השם השיווקי (HP Deskjet F4200 All-in-One series, וכדומה) או המק"טים (CB656A, וכדומה).

אחריות

אחריות

אנא עיין/ני בתעודת האחריות המצורפת לאריזת המוצר.



www.hp.com/support

| | |
|---------------------------------|------------------------------------|
| Africa (English speaking) | +27 11 2345872 |
| Afrique (francophone) | +33 1 4993 9230 |
| 021 672 280 | الجزائر |
| Argentina (Buenos Aires) | 54-11-4708-1600 |
| Argentina | 0-800-555-5000 |
| Australia | 1300 721 147 |
| Australia (out-of-warranty) | 1902 910 910 |
| Österreich | +43 0820 87 4417 |
| 17212049 | البحرين |
| België | +32 070 300 005 |
| Belgique | +32 070 300 004 |
| Brasil (Sao Paulo) | 55-11-4004-7751 |
| Brasil | 0-800-709-7751 |
| Canada | 1-(800)-474-6836 (1-800 hp invent) |
| Central America & The Caribbean | www.hp.com/support |
| Chile | 800-360-999 |
| 中国 | 1068687980 |
| 中国 | 800-810-3888 |
| Colombia (Bogotá) | 571-606-9191 |
| Colombia | 01-8000-51-4746-8368 |
| Costa Rica | 0-800-011-1046 |
| Česká republika | 810 222 222 |
| Danmark | +45 70 202 845 |
| Ecuador (Andinetel) | 1-999-119 ☎ 800-711-2884 |
| Ecuador (Pacifitel) | 1-800-225-528 ☎ 800-711-2884 |
| (02) 6910602 | مصر |
| El Salvador | 800-6160 |
| España | +34 902 010 059 |
| France | +33 0892 69 60 22 |
| Deutschland | +49 01805 652 180 |
| Ελλάδα (από το εξωτερικό) | + 30 210 6073603 |
| Ελλάδα (εντός Ελλάδας) | 801 11 75400 |
| Ελλάδα (από Κύπρο) | 800 9 2654 |
| Guatemala | 1-800-711-2884 |
| 香港特別行政區 | (852) 2802 4098 |
| Magyarország | 06 40 200 629 |
| India | 1-800-425-7737 |
| India | 91-80-28526900 |
| Indonesia | +62 (21) 350 3408 |
| +971 4 224 9189 | العراق |
| +971 4 224 9189 | الكويت |
| +971 4 224 9189 | لبنان |
| +971 4 224 9189 | قطر |
| +971 4 224 9189 | اليمن |
| Ireland | +353 1890 923 902 |
| 1-700-503-048 | ישראל |
| Italia | +39 848 800 871 |

| | |
|---|--------------------------|
| Jamaica | 1-800-711-2884 |
| 日本 | +81-3-3335-9800 |
| 0800 222 47 | الأردن |
| 한국 | 1588-3003 |
| Luxembourg (Français) | +352 900 40 006 |
| Luxemburg (Deutsch) | +352 900 40 007 |
| Malaysia | 1800 88 8588 |
| Mauritius | (262) 262 210 404 |
| México (Ciudad de México) | 55-5258-9922 |
| México | 01-800-472-68368 |
| Maroc | 081 005 010 |
| Nederland | +31 0900 2020 165 |
| New Zealand | 0800 441 147 |
| Nigeria | (01) 271 2320 |
| Norge | +47 815 62 070 |
| 24791773 | نمانيا |
| Panamá | 1-800-711-2884 |
| Paraguay | 009 800 54 1 0006 |
| Peru | 0-800-10111 |
| Philippines | 2 867 3551 |
| Polska | 801 800 235 |
| Portugal | +351 808 201 492 |
| Puerto Rico | 1-877-232-0589 |
| República Dominicana | 1-800-711-2884 |
| Reunion | 0820 890 323 |
| România | 0801 033 390 |
| Россия (Москва) | 095 777 3284 |
| Россия (Санкт-Петербург) | 812 332 4240 |
| 800 897 1415 | السعودية |
| Singapore | +65 6272 5300 |
| Slovensko | 0850 111 256 |
| South Africa (RSA) | 0860 104 771 |
| Suomi | +358 0 203 66 767 |
| Sverige | +46 077 120 4765 |
| Switzerland | +41 0848 672 672 |
| 臺灣 | 02-8722-8000 |
| ไทย | +66 (2) 353 9000 |
| 071 891 391 | تونس |
| Trinidad & Tobago | 1-800-711-2884 |
| Türkiye (Istanbul, Ankara, Izmir & Bursa) | 444 0307 |
| Україна | (044) 230-51-06 |
| 600 54 47 47 | المتحدة العربية الإمارات |
| United Kingdom | +44 0870 010 4320 |
| United States | 1-(800)-474-6836 |
| Uruguay | 0004-054-177 |
| Venezuela (Caracas) | 58-212-278-8666 |
| Venezuela | 0-800-474-68368 |
| Việt Nam | +84 88234530 |