

快速入門

Hewlett-Packard 產品和服務的唯一擔保列於隨產品和服務所附的明示保證聲明中。本文件的任何部分都不可構成任何額外的擔保。HP 不負責本文件在技術上或編輯上的錯誤或疏失。

對於在非 HP 提供的設備上使用其軟體的情況，HP 概不負責。

本文件包含的專屬資訊受到著作權法的保護。未經 HP 事先書面許可，不得影印、複製本文件之任何部份，或將其翻譯成其他語言。

Hewlett-Packard Company  
P.O. Box 4010  
Cupertino, CA 95015-4010  
USA

Copyright © 2000-2007 Hewlett-Packard Development Company, L.P.

本產品採用受美國專利權和智慧財產權保護的版權保護技術。此版權保護技術的使用需經 Macrovision 授權，且僅限於家庭和其他受限的收費觀賞使用。未經 Macrovision 授權，不得在其他場合使用。嚴格禁止反工程或反向組譯。

Microsoft 和 Windows Vista 為 Microsoft Corporation 的美國註冊商標。

Windows 標誌和 Windows Vista 是 Microsoft Corporation 在美國和其他國家 / 地區的商標或註冊商標。

HP 支持您合法使用科技，但不認可或鼓勵在違反著作權法的情況下使用我方產品。

本文件所包含之資訊可隨時更改，恕不另行通知。

# 目錄

安裝電腦.....	1
組裝電腦.....	1
將您的電腦放置在適當的位置.....	1
使用避雷保護裝置.....	1
連接電腦.....	2
連接數位相機（相片或影片）.....	8
連接其他裝置.....	10
保存說明文件和復原光碟.....	10
調整顯示器.....	11
在 Vista 調整螢幕解析度.....	11
使用 NVIDIA 控制台調整螢幕解析度.....	11
設定區域網路.....	12
設定有線（乙太網路）連線.....	13
內建無線裝置.....	14
連接無線區域網路裝置.....	14
檢查無線區域網路裝置的安裝.....	15
使用無線安全性功能.....	16
連接數據機.....	16

連接喇叭或麥克風 .....	<b>17</b>
音效接頭類型 .....	17
連接麥克風 .....	20
喇叭設定 .....	21
喇叭類型 .....	22
連接 2/2.1 (兩個喇叭和一個重低音喇叭) 音效喇叭 .....	22
連接 4.1 (四個喇叭和一個重低音喇叭) 音效喇叭 .....	23
連接 5.1 (五個喇叭和一個重低音喇叭) 音效喇叭 .....	25
連接 7.1 (七個喇叭和一個重低音喇叭) 音效喇叭 .....	26
連接您的家用音響系統 (可選擇使用與否) .....	28
2.1 家用音響安裝 .....	29
5.1 家用音響安裝 .....	30
5.1 家用音響安裝程序 .....	31
7.1 家用音響安裝 .....	32
7.1 家用音響安裝程序 .....	33
連接數位音訊 .....	34
連接耳機 .....	35
在 2.1 聲道喇叭系統使用耳機 .....	35
在 5.1 到 7.1 聲道喇叭系統使用耳機 .....	35
使用 Creative Sound Blaster X-Fi 音效卡連接喇叭 .....	36
連接喇叭 .....	36
連接 FlexiJack 接頭 .....	37
<b>尋求協助 .....</b>	<b>39</b>
尋找螢幕上手冊 .....	39
尋找網路上的手冊 .....	39
使用螢幕上的說明及支援中心 .....	40
使用電腦說明及工具資料夾 .....	40
使用硬體診斷工具 .....	40
使用 HP Total Care Advisor 軟體 .....	41
<b>第一次開啓電腦電源 .....</b>	<b>43</b>
關閉電腦 .....	44
關閉電腦電源 .....	44
使用鎖定功能 .....	45
使用睡眠模式 .....	45
使用休眠模式 .....	46
自動睡眠、休眠或離開模式 .....	46
重新開機 .....	47
連線到網際網路 .....	47
安全且舒適地使用電腦 .....	48
設定使用者帳戶 .....	49

保護電腦.....	50
使用密碼.....	50
使用防毒軟體.....	52
使用防火牆軟體.....	52
設定電腦自動進行 Microsoft 軟體更新.....	53
安裝重大安全性更新.....	54
安裝軟體和硬體裝置的準則.....	54
從舊電腦傳輸檔案和設定到新電腦.....	55
<b>使用鍵盤.....</b>	<b>57</b>
辨識鍵盤功能.....	57
英數鍵.....	57
功能鍵.....	58
編輯鍵.....	58
方向鍵.....	58
數字鍵.....	59
鍵盤指示燈.....	59
特殊鍵盤按鈕.....	60
辨識特殊鍵盤按鈕.....	60
自訂鍵盤按鈕.....	62
鍵盤快速鍵.....	63
無線滑鼠和鍵盤疑難排解.....	64
同步化無線滑鼠和鍵盤.....	64
<b>使用滑鼠.....</b>	<b>67</b>
使用滑鼠按鈕.....	68
捲動.....	68
自動捲動.....	69
平捲.....	69
變更滑鼠設定.....	69
切換滑鼠按鈕功能.....	69
變更滑鼠指標速度.....	70
變更連按兩下滑鼠的速度.....	70
啓動 [ 點選鎖定 ] 選項.....	70
變更滾輪速度.....	71
無線滑鼠和鍵盤的疑難排解.....	71

設定喇叭和音效選項 .....	<b>73</b>
調整喇叭音量.....	74
選擇麥克風.....	75
設定音訊輸出.....	75
使用 Creative Sound Blaster X-Fi 或 X-Fi Fatalty 音效卡.....	76
設定 FlexiJack 接頭.....	77
Sound Blaster X-Fi 設定模式.....	77
使用「瑞昱高傳真音效管理」設定喇叭.....	78
「瑞昱高傳真音效管理」控制畫面.....	79
使用「瑞昱高傳真音效管理」設定錄製音效.....	81
重新分配前面板音訊接頭.....	82
多音源音訊設定.....	83
何時使用多音源音訊.....	84
多音源音訊設定.....	84
設定 Windows Media Center 的音效.....	85
選擇錄製裝置.....	86
解決聲音相關問題.....	86
使用 Windows Media Center 遙控器 .....	<b>87</b>
遙控器 1 按鈕簡介.....	88
遙控器 2 按鈕簡介.....	91
關於遙控器.....	93
遙控器移難排解.....	94
遙控感應器無法從遙控器收到訊號.....	94
您的電腦軟體簡介.....	<b>95</b>
了解更多關於軟體的資訊.....	95
使用桌面.....	95
移除桌面圖示.....	96
復原桌面圖示.....	96
永久刪除檔案.....	96
使用 [Windows 開始按鈕] 功能表.....	96
使用 [所有程式] 功能表.....	96
編排 [所有程式] 清單.....	97
使用 [控制台].....	97
調整視窗大小.....	98
使用數位影像.....	98
關於網際網路.....	99
使用瀏覽器.....	100
搜尋網際網路.....	100
限制網際網路內容.....	101

使用 Norton Internet Security 防毒軟體 .....	102
設定和註冊 Norton Internet Security 軟體 .....	102
手動執行掃描.....	102
設定完整系統掃描時間.....	103
設定自訂掃描時間 .....	103
傳送及接收電子郵件.....	104
使用 Windows Mail.....	104
使用 ISP 所提供的電子郵件程式.....	104
軟體快速參照表 .....	105
<b>管理檔案.....</b>	<b>109</b>
利用資料夾編排檔案.....	109
建立資料夾.....	110
移動檔案 .....	110
尋找檔案 .....	111
重新命名檔案 .....	112
刪除檔案 .....	112
從 [資源回收筒] 還原檔案.....	112
複製檔案 .....	113
使用印表機.....	113
<b>使用 CD 和 DVD 媒體光碟機 .....</b>	<b>115</b>
使用 CD 和 DVD 光碟機 .....	115
CD 和 DVD 的處理方式.....	116
插入和取出 CD 和 DVD.....	116
相容性資訊.....	117
光碟功能和相容性表格 .....	118
光碟機快速參考表.....	119
使用 Blu-ray 和 HD 光碟機 .....	120
<b>使用讀卡機.....</b>	<b>121</b>
媒體插入手冊 .....	122
了解作業指示燈 .....	125
格式化記憶卡 .....	125
讀卡機移難排解 .....	126
<b>使用 HP Personal Media Drive 和 HP Pocket Media Drive .....</b>	<b>127</b>
連接磁碟機.....	128
將磁碟機插入 HP 磁碟機托槽 .....	129
將磁碟機連接到沒有磁碟機托槽的電腦.....	130
尋找磁碟機與指定磁碟機代號.....	131
使用磁碟機.....	132
手動將檔案傳輸到另一部電腦.....	132
中斷連接磁碟機 .....	132
HP Media Drive 疑難排解 .....	133

播放 CD、DVD 或 VCD .....	<b>135</b>
使用音樂 .....	135
在 Windows Media Center 中使用音樂 .....	136
使用音樂媒體櫃 .....	137
新增音樂至音樂媒體櫃 .....	137
從硬碟新增音樂檔案 .....	137
從 CD 中新增音樂檔案 .....	138
從音樂媒體櫃刪除音樂檔案 .....	139
使用所支援的音樂檔案類型 .....	139
在 Windows Media Center 中播放音樂檔案 .....	140
變更視覺效果設定 .....	141
在 Windows Media Center 播放專輯 .....	142
在 Windows Media Center 播放歌曲 .....	142
在 Windows Media Center 中建立暫存清單 .....	143
在 Windows Media Center 搜尋和播放專輯 .....	143
使用專輯詳細資訊 .....	143
在 Windows Media Center 中搜尋 .....	144
搜尋音樂曲目和檔案 .....	144
在 Windows Media Center 中建立播放清單 .....	145
在 Windows Media Center 中複製音樂檔案到 CD .....	146
收聽線上廣播電台 .....	148
播放音樂 CD .....	148
使用 Windows Media Player 播放 CD .....	149
播放 DVD .....	149
使用 Windows Media Center 播放 DVD .....	150
解決播放 DVD 時播放效果不佳的問題 .....	150
使用國家 / 地區代碼 .....	151
在 Windows Media Center 中播放 DVD 影片 .....	151
變更 DVD 設定 .....	152
變更 DVD 影片的語言 .....	152
變更 DVD 遙控器選項 .....	153
變更 DVD 的隱藏字幕 .....	154
變更 DVD 音訊設定 .....	154
使用 Windows Media Player 播放 DVD .....	155
使用 DVD Play 播放 DVD、影片、高畫質 DVD 和 Blu-ray DVD .....	155
播放視訊 CD (VCD) .....	157
使用 Windows Media Player 播放視訊 CD (VCD) .....	157
使用 Windows Media Center .....	<b>159</b>
設定 Windows Media Center .....	160
完成安裝精靈的步驟 .....	160
Windows Media Center [ 開始 ] 功能表 .....	162
Windows Media Center [ 開始 ] 功能表項目 .....	162

Windows Media Center 功能 .....	163
播放適合的音樂 .....	164
播放網際網路廣播 .....	164
使用數位技術分享您的回憶 .....	164
將您的居住空間變身為劇院 .....	165
線上媒體 .....	165
瀏覽 Windows Media Center .....	165
使用滑鼠開啓 Windows Media Center .....	165
使用 Windows Media Center 遙控器開啓 Windows Media Center .....	166
使用 Windows Media Center 功能表列 .....	166
在 Windows Media Center 中選取項目 .....	167
Windows Media Center 控制功能表 .....	168
變更 Windows Media Center 的設定 .....	168
Windows Media Center 設定類別 .....	169
使用 Windows Media Center 電源設定 .....	170
製作音訊和資料光碟 .....	<b>171</b>
錄製前先清除可重寫光碟 .....	172
使用音訊 CD .....	172
音訊 CD 提示 .....	173
開始製作光碟之前 .....	174
製作音訊 CD .....	174
製作視訊光碟 .....	175
複製光碟 .....	176
製作資料光碟 .....	177
使用 LightScribe 技術製作光碟標籤 .....	177
製作紙光碟標籤 .....	179
使用圖片和視訊 .....	<b>181</b>
使用數位影像 .....	181
在 Windows Media Center 檢視圖片 .....	182
在 Windows Media Center 新增圖片 .....	182
從硬碟新增圖片檔案 .....	182
在 Windows Media Center 中檢視圖片 .....	183
以投影片方式檢視圖片 .....	184
檢視投影片時播放音樂 .....	184
使用 Windows Media Center 中支援的圖片檔案類型 .....	185
在 Windows Media Center 編輯圖片 .....	186
修正紅眼或對比 .....	186
在 Windows Media Center 裁剪圖片 .....	186
旋轉圖片 .....	187
在 Windows Media Center 列印圖片 .....	188
在 Windows Media Center 將圖片複製到 CD 和 DVD .....	188

在 Windows Media Center 播放視訊.....	189
播放數位視訊.....	189
使用支援的視訊檔案類型.....	190
傳輸與錄製視訊檔案.....	190
錄製類比和數位視訊檔案.....	190
使用 Windows Media Center 中的視訊檔案製作 DVD.....	191
使用 muvee autoProducer 建立影片.....	<b>193</b>
製作影片的基本步驟.....	193
使用 muvee autoProducer.....	195
快速入門.....	195
從 DV 攝錄影機擷取視訊.....	197
新增影片.....	198
新增圖片.....	200
新增音樂.....	201
選擇樣式.....	201
變更設定.....	202
製作影片.....	203
預覽影片.....	204
修改影片.....	204
儲存影片專案.....	206
將影片專案燒錄到光碟.....	207
升級 muvee autoProducer.....	208
支援的 muvee autoProducer 輸出檔案類型.....	208
索引.....	<b>209</b>

# 安裝電腦



警告：電源供應器預設適用於您購買電腦的國家 / 地區。如果您前往其他地區，在您將電腦插頭插入 AC 電源插座之前，請先檢查新地區的電壓需求。



警告：在安裝電腦以及將電腦接上電源系統之前，請先閱讀《保固及支援手冊》的〈安全資訊〉一節。

## 組裝電腦

請按照安裝海報上的步驟來安裝您的電腦。請閱讀本節中的主題，進一步了解電腦元件和接頭的位置以及一些安裝替代方案的相關資訊。

您可以在電腦包裝箱中找到您電腦的書面說明或更新訊息。

### 將您的電腦放置在適當的位置

安裝新電腦時，請將它放置在通風良好的地方。請確認所有連接線已牢牢接上，且所有接線均無阻礙行走路線。請勿將電腦接線放置於走道或是會被傢俱壓到或損壞的地方。

### 使用避雷保護裝置

為了保護您的顯示器、電腦和週邊設備，請將電腦及其週邊設備（例如顯示器、印表機或掃描器）的電源排插連接到避雷保護裝置，例如具有避雷保護功能的電源線或不斷電系統 (UPS)。許多避雷保護裝置都可以為數據機或電話線路輸入和輸出提供避雷保護。雷擊通常會透過電話線進入系統。某些避雷保護裝置也為電視纜線提供避雷保護。如果您的電腦有安裝電視調諧器，請使用這類避雷保護裝置。

並非所有電源排插均提供避雷保護；擁有此種功能的電源排插必須明確加以標示。請使用提供損壞更換方案的製造商所製作的電源排插。如此一來，當避雷保護失效時，才可以更換本裝置。

## 連接電腦

將主要硬體裝置（例如：顯示器、鍵盤和滑鼠）連接到電腦背面。並將其他週邊設備（例如：印表機、掃描器或相機）插入電腦背面的接頭。某些電腦的正面也會有接頭。下表顯示部分接頭（不包括所有接頭）：

**注意事項：**每台電腦的接頭位置、可用性和數量可能會有所不同。

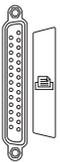
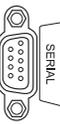
接頭	圖示 / 標籤	說明和功能
		滑鼠（PS/2 接頭）。
		鍵盤（PS/2 接頭）。
		通用序列匯流排 (USB)，適用於滑鼠、鍵盤、數位相機或其他具 USB 接頭的裝置。
		印表機（並列埠）。
	Serial	序列埠，適用於某些數位相機或其他序列裝置。

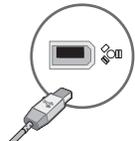
接頭	圖示 / 標籤	說明和功能 (續上頁)
		音訊音源輸出 (主動式喇叭)。
		音訊音源輸入。
		耳機。
		麥克風。
		FireWire® (IEEE 1394)，適用於攝錄影機或其他具有高速傳輸速率的裝置。 注意事項：您必須使用擁有 6 針腳接頭的 6 針腳 FireWire (IEEE 1394) 傳輸線。
	digital audio in out	數位音訊輸入和數位音訊輸出。
	 side	側置喇叭輸出。
	 rear	後置喇叭輸出。
	 c/sub	中置 / 重低音喇叭。
	S-Video 2	輔助的 S-video 接頭，可連接 VCR、攝錄影機或將其他類比來源連接至電腦。

接頭	圖示 / 標籤	說明和功能 (續上頁)
	Composite Video 2	輔助的複合視訊端子接頭 (黃色)，可連接 VCR、攝錄影機或將其他類比來源連接到電腦。
	A/V In Audio 2 L	輔助的左側音訊輸入接頭 (白色)。 <b>注意事項：</b> 此音訊輸入接頭是連接到電視調諧器。您必須使用連接至主機板上且位於電腦背面的音訊輸入接頭，才可以只錄製音訊 (僅限部分型號)。
	A/V In Audio 2 R	輔助的右側音訊輸入接頭 (紅色)。 <b>注意事項：</b> 此音訊輸入接頭是連接到電視調諧器。您必須使用連接至主機板上且位於電腦背面的音訊輸入接頭，才可以只錄製音訊 (僅限部分型號)。
		耳機輸出接頭 (綠色)，可連接耳機。
		麥克風輸入接頭 (粉紅色)，可連接麥克風。
		通用序列匯流排 (USB) 2.0 接頭，可連接滑鼠、鍵盤、數位相機或其他具 USB 接頭的裝置。
		電源接頭。
		滑鼠接頭，可連接滑鼠。
		鍵盤接頭，可連接鍵盤。

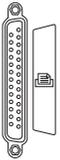
接頭	圖示 / 標籤	說明和功能 (續上頁)
		印表機 (並列埠) 接頭, 可連接並列埠印表機 (僅限部分型號)。
		通用序列匯流排 (USB) 2.0 接頭, 可連接滑鼠、鍵盤、數位相機或其他具 USB 接頭的裝置。
	<b>ETHERNET</b>	<p>乙太網路 LAN (區域網路) 接頭是連接到乙太網路 (10BaseT) 或快速乙太網路 (100BaseT) 網路集線器的網路介面配接卡 (亦稱為網路介面卡或 NIC)。</p> <p>將電腦上的配接卡連接到您的 LAN (區域網路) 集線器或任何寬頻連線。</p> <p>綠色 LED 代表有效連線。</p>
		麥克風輸入 (Mic) (粉紅色), 可連接麥克風。多聲道音訊設定啟動時, 也可當做中置 / 重低音輸出功能使用。
		音訊音源輸出 (綠色), 可連接前置喇叭。
		音訊音源輸入 (藍色) 接頭, 可連接類比音響裝置, 例如: 輸入音訊到電腦的 CD 播放器。多聲道音訊設定啟動時, 也可當做後置喇叭輸出功能使用。
	Center	中置 / 重低音喇叭 (金色) 音源接頭, 啟動多聲道音訊設定時可連接中置 / 重低音喇叭。
	Rear	後置喇叭 (黑色) 音源接頭, 啟動多聲道音效設定時可連接後置喇叭。
	Side	側置喇叭 (灰色) 音源接頭, 可連接八聲道喇叭系統 (7.1) 的側置喇叭。
	S-Video	S-video 輸入接頭, 可從機上盒輸出接頭連接。

接頭	圖示 / 標籤	說明和功能（續上頁）
	Composite Video	複合視訊端子輸入接頭（黃色），可連接電視機上盒。
	A/V In Audio L	機上盒接頭的主要左側音訊輸入（白色）。 <b>注意事項：</b> 您可藉由使用這個連接到主機板的音訊輸入接頭來錄製音訊。某些電腦的正面配備這個主要左側音訊輸入接頭（僅限部分型號）。
	A/V In Audio R	機上盒接頭的主要右側音訊輸入（紅色）。 <b>注意事項：</b> 您可藉由使用這個連接到主機板的音訊輸入接頭來錄製音訊。某些電腦的正面配備這個主要右側音訊輸入接頭（僅限部分型號）。
	TV/Cable Ant	電視輸入（電視天線或沒有使用機上盒的牆上有線電視訊號輸入孔）。
	ATSC	有線電視或無線電視的電視輸入接頭，可接收 ATSC（Advanced Television System Committee，先進電視系統委員會）頻道。這些頻道均為無線數位傳輸頻道。
	CATV	有線電視或無線電視的電視輸入接頭，可接收 CATV（Community Antenna Television，公用天線電視）頻道或有線電視頻道。
	NTSC	有線電視或無線電視的電視輸入接頭，可接收 NTSC（National Television System Committee，美國國家電視系統委員會）頻道。這些頻道均為無線類比傳輸頻道。
	FM Ant	FM In（收音機天線輸入）接頭，可連接 FM 天線連接線。 將 FM 收音機天線連接線插入電腦背面 TV 調諧器卡上的 FM In 連接埠。您可能需要延長連接線兩端以加強 FM 收音機的收訊。

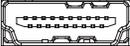
接頭	圖示 / 標籤	說明和功能 (續上頁)
		數據機 (Line In RJ-11) (僅限部分型號)。
		將數據機連接線 (隨附於電腦包裝箱) 插入電腦背面的電腦數據機接頭。將另一端插入牆上的電話線接頭。
	Analog Video	類比視訊輸出: S-video 或複合視訊端子接頭, 可連接電視 (僅限部分型號)。
	VGA/Monitor 	VGA/Monitor (藍色) 顯示器輸出接頭, 可連接 VGA 顯示器。您可能需要使用 VGA 轉 DVI 轉接頭來將顯示器連接到電腦。
	HDMI	HDMI 顯示器輸出接頭, 可連接 HDMI 顯示器或電視螢幕。您可能需要使用 HDMI 轉 DVI 轉接頭來將顯示器連接到電腦。
	DVI	數位視訊輸出接頭, 可連接電視或顯示器 (僅限部分型號)。您可能需要使用 VGA 轉 DVI 或 HDMI 轉 DVI 轉接頭來將顯示器連接到電腦。 請參閱螢幕裝置隨附的說明文件。
	digital audio in out	數位音訊輸入 (白色) 接頭, 可連接具有數位輸入功能的數位音響裝置 (例如: 家用音響接收器 / 擴音機) 或數位喇叭 (僅限部分型號)。
	Digital Audio Out	數位音訊輸出 (紅色) 可連接具有數位輸出功能的數位音響裝置 (僅限部分型號)。
		數位輸出 (橘色) 接頭, 可連接具有數位輸入功能的數位音響裝置 (例如: 家用音響接收器 / 擴音機) 或數位喇叭 (僅限部分型號)。

## 連接數位相機（相片或影片）

下列說明僅適用於數位相機和 DV 攝錄影機。

---

**注意事項：**將類比攝錄影機連接到電腦時，請使用電腦正面或背面的「視訊輸入」和「音訊輸入」接頭。

---

請參閱您的數位相機或 DV 攝錄影機隨附的說明文件。

要連接數位相機或 DV 攝錄影機：

- 1 開啓電腦，接著等待 Microsoft® Windows Vista® 作業系統啓動。

---

**注意事項：**如果在連接相機 / 攝錄影機時出現 [ 數位視訊裝置自動播放 ] 視窗，請按一下 [ 取消 ]。

---

- 2 將 6 針腳的攝錄影機傳輸線連接到相機 / 攝錄影機，然後連接到電腦正面或背面未使用的連接埠。大部分的 DV 攝錄影機不是使用 FireWire (IEEE 1394) 連接埠，就是使用 USB 連接埠。

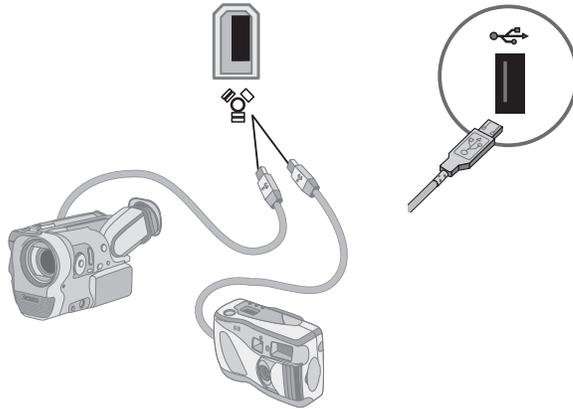

- 3 接著會出現「找到新硬體」訊息。請稍候 2 到 3 分鐘，讓 Windows Vista 完成新裝置所需的設定。安裝完畢後，會出現一則訊息，表示相機 / 攝錄影機已經可以使用。
- 4 您可能需要為您的相機 / 攝錄影機安裝驅動程式軟體。若是如此，Windows 會顯示一則訊息，詢問您是否要搜尋並安裝驅動程式軟體。插入驅動程式軟體 CD，按一下 [搜尋並安裝驅動程式軟體]，接著依照螢幕上的指示安裝軟體。



如果您的電腦無法辨識您的數位相機或 DV 攝錄影機：

- 1 按一下工作列上的 [Windows 開始按鈕] ，接著按一下 [控制台]。
- 2 按一下 [系統及維護]，然後按一下 [系統]。
- 3 按一下 [裝置管理員]。
- 4 按一下相機連接埠旁的加號 (+)。如果出現相機 / 攝錄影機的名稱，表示此裝置已經就緒。如果沒有顯示名稱，那麼請嘗試以下方法：
  - 按一下 [執行]，然後按一下 [硬體變更掃描]。在 [裝置管理員] 的 [連接埠] 下尋找新加入的裝置。
  - 將攝錄影機傳輸線拔出電腦，然後再插入另一個連接埠。在 [裝置管理員] 的 [連接埠] 下尋找新加入的裝置。

## 連接其他裝置

其他週邊裝置可透過 USB 或 FireWire (IEEE 1394) 連接埠連接到電腦的正面或背面。這些週邊設備包括印表機、掃描機、攝錄影機、數位相機、讀卡機和 PDA (個人數位助理) 或掌上型電腦。請參閱裝置隨附的說明文件。

---

**注意事項：**有些週邊裝置並沒有隨電腦提供。

---

---

**注意事項：**在配有 6 針腳的 FireWire (IEEE 1394) 接頭的電腦上，您必須使用 6 針腳 (不是 4 針腳) 的 FireWire (IEEE 1394) 連接線。

---

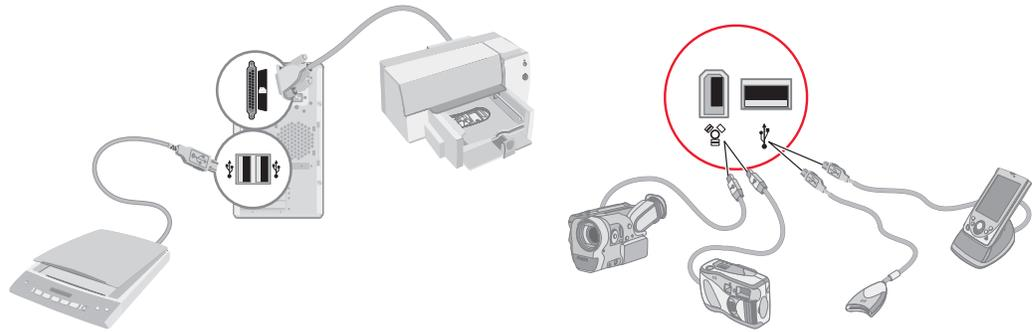

## 保存說明文件和復原光碟

請將所有的電腦使用者手冊和保固資訊保存在一個易找且安全的地方。您應該將系統復原光碟與說明文件保存在同一個地方。如此您便可輕易取得所有重要的電腦說明文件和檔案。

# 調整顯示器

## 在 Vista 調整螢幕解析度

要在 Vista 變更螢幕解析度：

- 1 在桌面的空白處按一下滑鼠右鍵，接著按一下 [個人化]。
- 2 按一下 [顯示設定]。
- 3 如有需要，請選取顯示器，然後使用 [解析度] 下的滑桿調整螢幕解析度。
- 4 按一下 [套用]。
- 5 如果出現確認訊息，請按一下 [是]。
- 6 按一下 [確定]。

---

**注意事項：**您可以一次連接多個顯示裝置（CRT 顯示器、平面顯示器、電視等）到電腦（僅限部分型號）。您可以藉由按 **Alt+F5** 快速切換顯示電腦桌面的不同裝置。每按一次 **Alt+F5**，電腦桌面就會出現在下一個裝置上。如果按 **Alt+F5** 無法切換，請重新啓動電腦再試一次。

---

## 使用 NVIDIA 控制台調整螢幕解析度

要在 [NVIDIA 控制台] 變更螢幕解析度：

- 1 在桌面的空白處按一下滑鼠右鍵，接著按一下 [NVIDIA 控制台]。
- 2 選取 [標準] 或 [進階]，然後按一下 [確定]。
- 3 在 [顯示器] 下，按一下 [變更解析度]。
- 4 如有需要，請選取顯示器，然後使用 [顯示器解析度] 下的滑桿調整螢幕解析度。
- 5 按一下 [套用]，接著按一下 [是] 即可套用該解析度。

或者

按一下 [否]，接著再次使用 [螢幕解析度] 下的滑桿變更解析度，按一下 [套用]，接著按一下 [是]。

## 設定區域網路

家用區域網路 (LAN) 可能包括有線或無線網路，可以將電腦連線到該網路中的其他裝置（包括其他電腦）。網路元件可能包括可以連接多個裝置到網路的集線器或交換器，或包括可以連接電腦或寬頻網際網路連線到網路的路由器。此類網路連線還可讓您在電腦之間共用資料、印表機或其他裝置。連線到網際網路通常要透過撥接或纜線數據機。

有線網路使用乙太網路纜線來連接網路上的裝置。例如，將乙太網路纜線插入電腦網路介面配接卡和路由器。

無線網路使用無線電波來連接網路上的裝置。例如，您的電腦和路由器皆配有天線和使用相同 Wi-Fi 業界標準的配接卡：802.11n、802.11b、802.11g 或 802.11a。

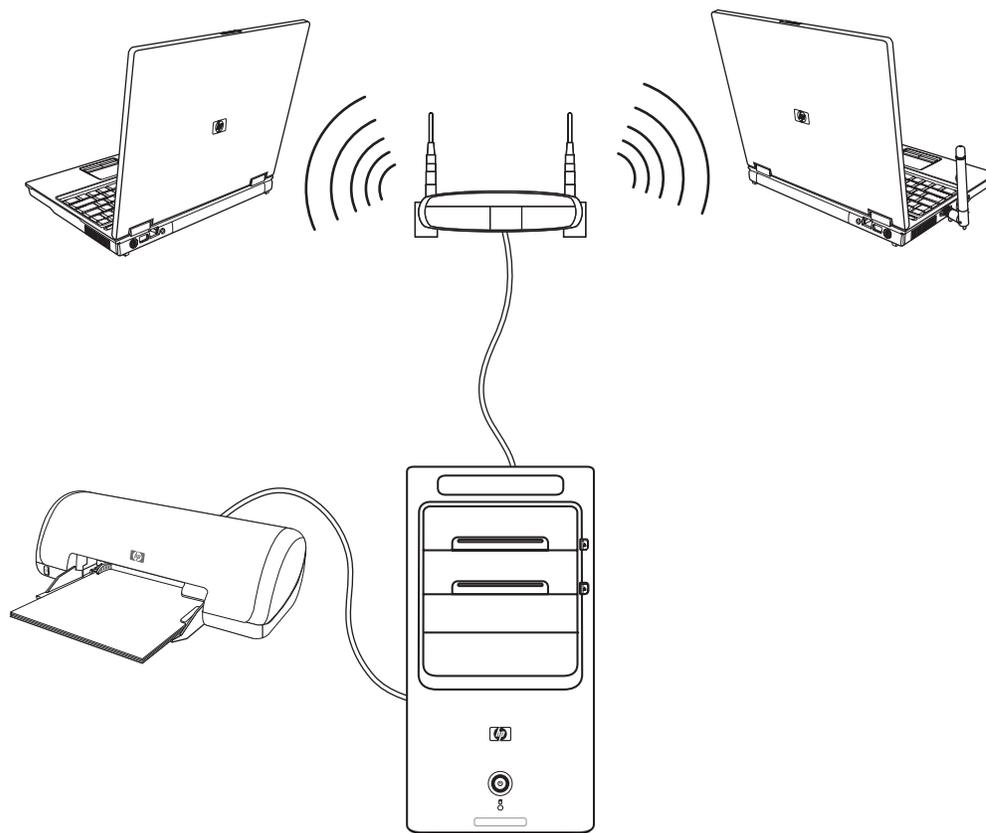

以上圖示說明家用 LAN 的運作方式。桌上型電腦為有線連接到無線的路由器。桌上型電腦還有能和網路上其他電腦共用的印表機。每台筆記型電腦均無線連接到網路路由器。

## 設定有線（乙太網路）連線

乙太網路連線（也可稱為網路介面配接卡、網路介面卡或 NIC）可提供乙太網路 (10BaseT) 或快速乙太網路 (100BaseT) 的高速或寬頻連線。將此介面連接到網路（例如：LAN）後，您可以透過該網路連線到網際網路。

- 1 將乙太網路纜線連接到電腦背面的乙太網路接頭 **(A)**，然後連接到網路路由器或 LAN 裝置。

---

**注意事項：** 您的電腦可能沒有隨附乙太網路接頭。

---

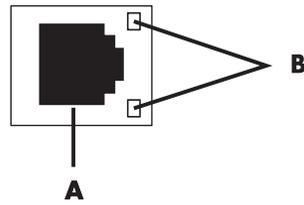

**A** 乙太網路接頭（RJ-45 連接埠）

**B** 乙太網路指示燈

- 2 電腦開機後，請檢查乙太網路接頭旁的指示燈 **(B)** 以得知目前的狀態：

- **ACTIVITY** — 在網路資料傳輸作業期間亮黃燈
- **LINK** — 網路連線正常時亮綠燈

---

**注意事項：** 您的乙太網路接頭可能只有一個指示燈。

---

## 內建無線裝置

無線技術是透過電波傳輸資料，而不是透過電線。您的電腦可能具備以下一個或多個內建無線裝置：

- **無線區域網路 (WLAN)** 裝置可以將電腦連接至公司辦公室、住家和公共區域（例如：機場和餐廳）中的無線區域網路（通常稱之為無線網路、無線區域網路或 WLAN）。在無線區域網路中，每個行動無線裝置可與數公尺（碼）外的某個無線存取點進行通訊。  
配備 WLAN 裝置的電腦可以支援一或四個以上的 IEEE 實體層業界標準：802.11n、802.11b、802.11g 或 802.11a。
- **藍芽裝置**可建立個人區域網路 (PAN) 以連線到其他已啓用藍芽的裝置，例如：電腦、手機、印表機、耳機、喇叭和相機。在 PAN 中，每個裝置可直接與其他裝置進行通訊，而每個裝置的相對距離必須在 33 英尺（10 公尺）以內。
- **無線廣域網路 (WWAN)** 裝置可讓您在行動（數據）通訊涵蓋範圍內隨時隨地存取資訊。在 WWAN 中，每個行動裝置都可與公共行動業者的基地台進行通訊。公共行動業者可在廣大的區域安裝基地台網路（類似行動電話基地台），有效地在整個州或甚至整個國家 / 地區內提供服務。

如需更多有關無線技術的資訊，請造訪：

**<http://www.hp.com/go/techcenter/wireless>**

## 連接無線區域網路裝置

（僅限部分型號）

您可以使用系統隨附的外接式天線，將電腦連接到 802.11n（僅限部分型號）、802.11b 或 802.11g 無線網路。此裝置可讓您將電腦做為無線存取點來建立無線網路，或者如果您已有無線網路在執行，您可以將電腦做為無線用戶端（工作站模式）。

您需要一個擁有網際網路連線的現有無線區域網路（請洽詢您的網際網路服務供應商以取得更多資訊）。系統會隨附一個外接式天線，而且您必須將此天線連接到 802.11 模組以增加無線電的範圍和感應度。

要連接無線區域網路天線：

- 1 將無線區域網路天線連接線插入電腦背面的無線區域網路接頭。
- 2 為達到最佳無線效能，請將天線放置在電腦上或較高的開放區域。

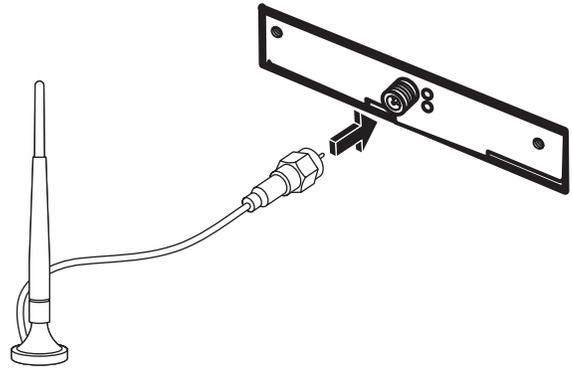

---

注意事項：無線天線的外觀可能會有所不同。

---

## 檢查無線區域網路裝置的安裝

要設定您的無線網路，請檢查電腦中內建的無線區域網路裝置是否已正確安裝：

- 1 按一下工作列上的 [Windows 開始按鈕] 。
- 2 在 [開始搜尋] 方塊輸入 [裝置管理員]，然後按一下 [裝置管理員] 以開啓 [裝置管理員] 視窗。
- 3 按一下 [網路介面卡]。您的 WLAN 裝置應該會在此處列出。WLAN 裝置可能包括的字詞有無線、無線區域網路或 802.11。

---

注意事項：如果沒有列出任何 WLAN 裝置，則表示您的電腦沒有內建的無線區域網路裝置，或者尚未正確安裝該裝置的驅動程式。

---

- 4 按一下工作列上的 [Windows 開始按鈕] 。
- 5 在 [開始搜尋] 方塊輸入 [網路和共用中心]，接著按一下 [網路和共用中心] 以開啓 [網路和共用中心] 視窗。
- 6 按一下 [連線到網路]，接著按照螢幕上的指示動作。

如需更多關於設定無線網路的資訊：

- 按一下工具列上的 [Windows 開始按鈕] ，按一下 [說明及支援]，然後在 [搜尋說明] 方塊輸入 [設定無線網路]。
- 造訪：<http://www.hp.com/go/techcenter/wireless>（僅提供英文版）。
- 造訪：<http://hp.com/support>，然後搜尋有關無線的主題。

## 使用無線安全性功能

設定家用 WLAN 或存取現有的公共 WLAN 時，請務必啓動安全性功能以避免他人未經授權存取該網路。最常見的安全性層級為 Wi-Fi Protected Access Personal (WPA-Personal) 和 Wired Equivalent Privacy (WEP)。

HP 建議您在設定網路時採用下列一項以上的安全措施：

- 啓動路由器上的 WPA-Personal 或 WEP 安全加密。
- 變更預設的網路名稱 (SSID) 和密碼。
- 設定防火牆。
- 設定網頁瀏覽器上的安全性。

如需更多關於設定無線安全性功能的資訊，請造訪：

**<http://www.hp.com/go/techcenter/wireless>**

## 連接數據機

如需關於連線至網際網路的資訊，請參閱本手冊中的「連線到網際網路」。

數據機是用來連接至提供電話撥接上網服務的 ISP。

---

**注意事項：**您的電腦可能沒有隨附數據機。

---

在您可以使用電話撥接連線到網際網路並收發電子郵件和傳真之前，您必須將您的電話線連接到數據機 **(A)**，位於電腦背面 **(B)**。安裝海報會告訴您，如何將數據機 / 電話纜線插到電腦數據機接頭以及電話線路的牆上插座。

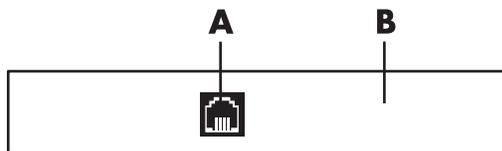

**A** 數據機接頭

**B** 電腦背面

# 連接喇叭或麥克風

喇叭可能隨附於顯示器（僅限部分型號），或另外販售。

---

注意事項：如需 HP 支援網站的產品資訊，請至：

**<http://www.hp.com/support>**

---

如需關於將立體聲喇叭連接到電腦的詳細說明，請參考安裝海報。

---

注意事項：喇叭可能是被動式（沒有電源鈕或電源線）或主動式（有電源鈕或電源線）。您的電腦只支援主動式（有電源鈕的）喇叭系統；此喇叭系統一定有專屬的電源線。

立體聲喇叭組為左右二聲道的喇叭系統。多聲道音效喇叭系統為多於二聲道的系統，而且可能包含重低音喇叭。例如，5.1 聲道（也稱為 6 聲道喇叭模式），其使用兩個前置喇叭（左右）、兩個後置喇叭（左右）、一個中置喇叭和一個重低音喇叭。

---

如果電腦可連接多聲道音效喇叭（僅限部分型號），您就可以連接 4 聲道以供 4 聲道喇叭輸出，或連接 6 聲道以供 5.1 聲道喇叭輸出。

將喇叭系統連接到電腦，然後設定聲音輸出的音效軟體。

## 音效接頭類型

您電腦型號的背面可能包含三種類比音效接頭類型的其中一種：

- 三種接頭
- 六種接頭
- 音效卡

接頭是 3.5 公釐（1/8 英吋）立體聲迷你插頭，可從電腦背面連接到喇叭和麥克風。  
 您的系統可能還有另外的「數位輸出」接頭（僅限部分型號）。  
 每種接頭類型的軟體設定各有不同，如各指示所述。

**注意事項：**

- 類型 3 有三種接頭。
- 類型 6 有六種接頭。
- 類型 S 指的是音效卡。

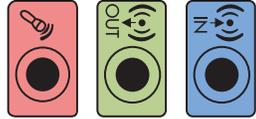
音效接頭	圖例	類型
三種接頭 您的電腦型號可能包含三種音效接頭。您最多可以將 5.1 音響系統連接到電腦。		<b>3</b>
六種接頭 您的電腦型號可能在電腦背面包含六種音效接頭。您最多可以將 7.1 音響系統連接到電腦。		<b>6</b>
音效卡接頭 您的電腦可能有隨附音效卡。您最多可以將 5.1 音響系統（某些型號是 7.1 音效系統）或數位喇叭連接到電腦的音效卡。	請參考下列圖例。	<b>S</b>

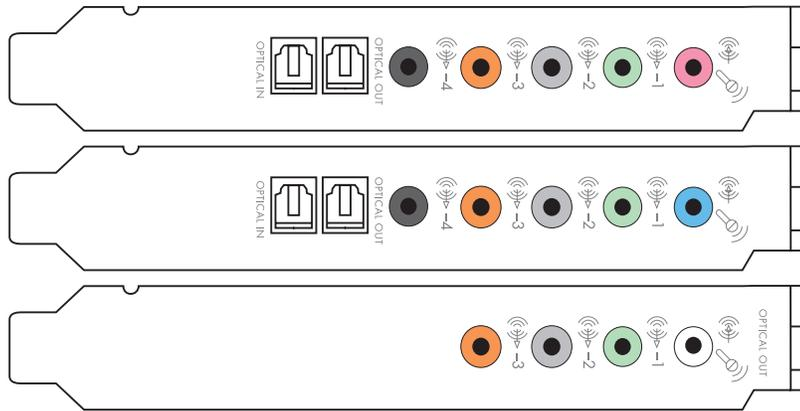

在安裝連接線時，請使用符合您電腦型號的音效接頭，如下列安裝程序步驟所示。

下表顯示電腦系統背面板的音效接頭。

## 音效接頭

類型 3	類型 6	類型 S	說明
			<b>Side</b> （灰色）音源連接到八聲道喇叭系統 (7.1) 的側置左和右類比喇叭。
			<b>C/Sub</b> （金色）音源連接到多聲道音效設定的前方中置 / 重低音喇叭。
			<b>Rear</b> （黑色）音源連接到多聲道音效設定的後置左和右類比喇叭。
			<b>Out</b> （萊姆綠）音源連接到前面左和右類比喇叭。
			<b>Mic</b> （粉紅色）連接到麥克風。 （當啟用多聲道音效設定時，類型 3 也可當做中置 / 重低音音源輸出使用。）
			<b>In</b> （淡藍色）音源連接到類比音效裝置，例如：用來輸入到電腦的 CD 播放器。 （當啟用多聲道音效設定時，類型 3 也可當做後置音源輸出使用。）
			<b>數位音效輸出或 SPDIF 輸出</b> （橘色）連接到具有數位輸入的數位音效裝置（例如：家用音效接收器 / 擴音機）或數位喇叭（僅限部分型號）。
			<b>FlexiJack</b> （粉紅色）連接至類比音源輸入裝置或麥克風。 FlexiJack 支援兩種功能。您必須在 [Creative 控制台 啓動器] 中選擇麥克風或音源輸入功能。請參閱「設定 FlexiJack 接頭」。

## 音效接頭（續上頁）

類型 3      類型 6      類型 S      說明



**FlexiJack**（藍色）連接至類比音源輸入裝置或麥克風。

FlexiJack 支援兩種功能。您必須在 [Creative 控制台 啟動器] 中選擇麥克風或音源輸入功能。請參閱「設定 FlexiJack 接頭」。



**Optical In**（光學 SPDIF 輸入）連接燒錄裝置，例如：迷你光碟燒錄機、數位磁帶錄音機或外接式硬碟燒錄機。



**Optical Out**（光學 SPDIF 輸出）連接播放裝置，例如：迷你光碟播放機、數位錄音帶播放機或 DVD 播放機。

### 注意事項：

- 類型 3 有三種接頭。
- 類型 6 有六種接頭。
- 類型 S 指的是音效卡。

## 連接麥克風

您的電腦後方附有一個麥克風接頭。部分電腦型號的正面還有第二個麥克風接頭。一次僅可使用一個麥克風接頭，除非您有多聲道音效喇叭，否則您可以隨時使用電腦背面的接頭。如果您的電腦有多聲道音效喇叭，您可以隨時使用電腦正面的麥克風接頭（如果有此接頭的話）。

如果要使用連接到電腦正面的麥克風（僅限部分型號），請選擇要用的麥克風。請參閱「選擇麥克風」。

HP 電腦支援許多不同的音效選項、聲音連線和喇叭設定。您可以設定您的電腦使用兩個立體聲喇叭或多聲道音效喇叭系統。將您的喇叭系統連接到電腦，然後設定聲音輸出的音效軟體。有關將立體聲喇叭連接到電腦的詳細說明，請參考安裝海報。

本章說明最常見的選項。您的系統可能有不同的組件。

喇叭可能隨附於顯示器（僅限部分型號），或另外販售。

**注意事項：**如需關於連接喇叭的更多資訊，請參閱電腦隨附的安裝海報和喇叭隨附的說明文件。

# 喇叭設定

您可以設定電腦以適用於下列支援的設定：

名稱	喇叭系統	請參閱
耳機	無、靜音。	「連接耳機」。
2 (立體聲)	左置喇叭、右置喇叭。	「連接 2/2.1 (兩個喇叭和一個重低音喇叭) 音效喇叭」。
2.1	左置喇叭、右置喇叭和一個重低音喇叭。	「連接 2/2.1 (兩個喇叭和一個重低音喇叭) 音效喇叭」。
4.1	兩個前置喇叭、兩個後置喇叭和一個重低音喇叭。	「連接 4.1 (四個喇叭和一個重低音喇叭) 音效喇叭」。
6/5.1	兩個前置喇叭、兩個後置喇叭、一個中置喇叭和一個重低音喇叭。	「連接 5.1 (五個喇叭和一個重低音喇叭) 音效喇叭」。
8/7.1	兩個前置喇叭、兩個後置喇叭、兩個側置喇叭、一個中置喇叭和一個重低音喇叭 (僅限部分型號)。	「連接 7.1 (七個喇叭和一個重低音喇叭) 音效喇叭」。
家用音響系統	具有被動式喇叭的家用音響或家庭劇院系統。	「連接您的家用音響系統 (可選擇使用與否)」。
數位音訊	音響系統上的數位喇叭或數位輸入接頭。	「連接數位音訊」。
多音源音訊	兩個前置喇叭、兩個後置喇叭、兩個側置喇叭、一個中置喇叭和一個重低音喇叭 (僅限部分型號)。	「多音源音訊設定」。

## 喇叭類型

喇叭可能隨附於顯示器（僅限部分型號），或另外販售。請參閱喇叭的產品說明文件。

您的電腦僅支援主動式（有電源鈕）的喇叭系統。主動式喇叭系統本身有自己的電源線。家用音響系統不需要主動式喇叭，因為接收器會提供擴音功能。

立體聲喇叭組為左右二聲道的喇叭系統。多聲道的音效喇叭系統具有左右前置和左右後置聲道，而且可能包含重低音喇叭和中置喇叭。更高階的系統會包含側置喇叭。重低音喇叭可加強重低音效果。

「.1」表示重低音喇叭。例如，7.1 聲道稱為 8 聲道喇叭模式，並使用兩個前置喇叭（左右）、兩個側置喇叭（左右）、兩個後置喇叭（左右）、一個中置喇叭和一個重低音喇叭。

## 連接 2/2.1（兩個喇叭和一個重低音喇叭）音效喇叭

要為二聲道（2.1 喇叭）輸出連接簡易型左 / 右立體聲主動式喇叭，或是兩個喇叭和一個重低音喇叭：

- 1 關閉電腦。
- 2 將喇叭連接線插入電腦背面的萊姆綠「音訊音源輸出」接頭。



注意事項：

- 類型 3 指的是三種接頭。
- 類型 6 指的是六種接頭。
- 類型 S 指的是音效卡。

- 3 將連接線連接到音響系統。若為電腦隨附的 2.1 聲道喇叭（僅限部分型號），請將「音訊音源輸出」接頭連接到重低音喇叭。
- 4 將左置和右置喇叭連接到重低音喇叭。請參閱喇叭的說明文件。

## 5 開啓電腦。

---

**注意事項：**在開啓喇叭系統之前，請務必將電腦開機。

---

## 6 插上喇叭系統電源。

## 7 開啓喇叭系統電源。

步驟 8 爲選用步驟，適用於兩個喇叭的設定。

## 8 將喇叭連接到電腦後，請設定您電腦型號使用的音效輸出之音效軟體。請參閱「連接喇叭或麥克風」。

- 類型 3：請參閱「使用「瑞昱高傳真音效管理」設定喇叭」。
- 類型 6：請參閱「使用「瑞昱高傳真音效管理」設定喇叭」。
- 類型 S（音效卡）：請參閱「使用 Creative Sound Blaster X-Fi 或 X-Fi Fatality 音效卡」。

下圖說明一般的 2.1 聲道音響設備安裝：

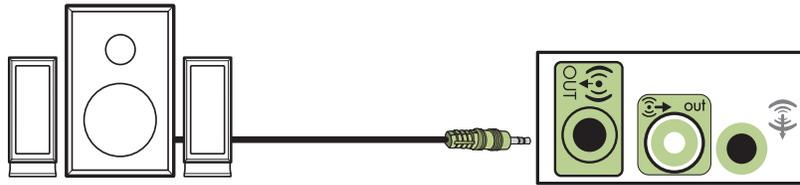

## 連接 4.1（四個喇叭和一個重低音喇叭）音效喇叭

要連接四聲道（4.1 喇叭）輸出使用的兩個前置喇叭、兩個後置喇叭和一個重低音喇叭：

### 1 關閉電腦。

### 2 將前置喇叭連接線插入電腦背面的萊姆綠「音訊音源輸出」接頭。



---

**注意事項：**

- 類型 3 指的是三種接頭。
  - 類型 6 指的是六種接頭。
  - 類型 S 指的是音效卡。
-

3 將後置喇叭連接線插入電腦背面的黑色接頭。



若為類型 3 接頭的系統，當啟動多聲道音效設定時，藍色的「音效音源輸入」接頭可當作「後置喇叭音源輸出」使用。

4 將連接線連接到音響系統。

5 將前置和後置喇叭連接到重低音喇叭。請參閱喇叭的說明文件。

6 開啓電腦。

---

**注意事項：**在開啓喇叭系統之前，請務必將電腦開機。

---

7 插上喇叭系統電源。

8 開啓喇叭系統電源。

9 將喇叭連接到電腦後，請設定您電腦型號使用的音效輸出之音效軟體。請參閱「設定喇叭和音效選項」。

- 類型 3：請參閱「使用「瑞昱高傳真音效管理」設定喇叭」。
- 類型 6：請參閱「使用「瑞昱高傳真音效管理」設定喇叭」。
- 類型 S（音效卡）：請參閱「使用 Creative Sound Blaster X-Fi 或 X-Fi Fatality 音效卡」。

下圖說明一般的 4.1 聲道音響設備安裝：

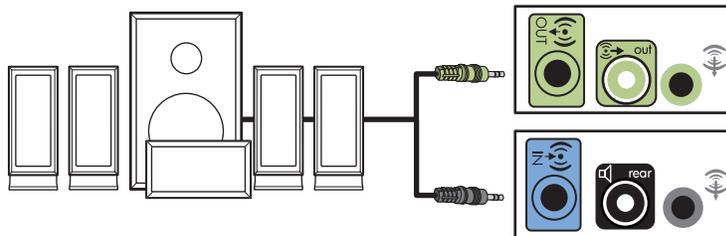

## 連接 5.1（五個喇叭和一個重低音喇叭）音效喇叭

要連接六聲道（5.1 喇叭）輸出使用的兩個前置喇叭、兩個後置喇叭、一個中置喇叭和一個重低音喇叭：

- 1 關閉電腦。
- 2 將前置喇叭連接線插入電腦背面的萊姆綠「音訊音源輸出」接頭。

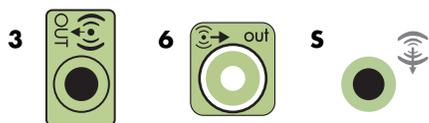

注意事項：

- 類型 3 指的是三種接頭。
- 類型 6 指的是六種接頭。
- 類型 S 指的是音效卡。

- 3 將後置喇叭連接線插入電腦背面的黑色接頭。



若為類型 3 接頭的系統，當啟動多聲道音效設定時，藍色的「音效音源輸入」接頭可當作「後置喇叭音源輸出」使用。

- 4 將中置 / 重低音喇叭連接線插入電腦背面的金色（或粉紅色麥克風）接頭。



若為類型 3 接頭的系統，當啟動多聲道音效設定時，粉紅色的麥克風接頭可當做「中置 / 重低音喇叭音源輸出」使用。

- 5 將連接線連接到音響系統。
- 6 將前置、後置和中置喇叭連接到重低音喇叭。請參閱喇叭的說明文件。
- 7 開啓電腦。

注意事項：在開啓喇叭系統之前，請務必將電腦開機。

- 8 插上喇叭系統電源。
- 9 開啓喇叭系統電源。
- 10 將喇叭連接到電腦後，請設定您電腦型號使用的音效輸出之音效軟體。請參閱「設定喇叭和音效選項」。
  - 類型 3：請參閱「使用「瑞昱高傳真音效管理」設定喇叭」。
  - 類型 6：請參閱「使用「瑞昱高傳真音效管理」設定喇叭」。
  - 類型 6 – 多音源：請參閱「多音源音訊設定」。
  - 類型 S（音效卡）：請參閱「使用 Creative Sound Blaster X-Fi 或 X-Fi Fatality 音效卡」。

下圖說明一般的 5.1 聲道音響設備安裝：

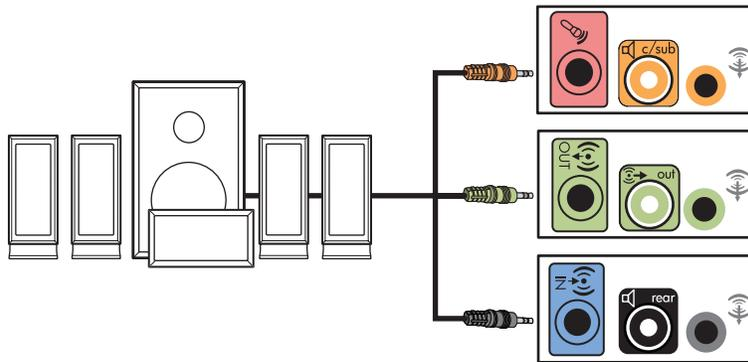

## 連接 7.1（七個喇叭和一個重低音喇叭）音效喇叭

（僅限部分型號）

要連接八聲道（7.1 喇叭）輸出使用的兩個前置喇叭、兩個側置喇叭、兩個後置喇叭、一個中置喇叭和一個重低音喇叭：

- 1 關閉電腦。
- 2 將前置喇叭連接線插入電腦背面的萊姆綠「音訊音源輸出」接頭。



- 3 將後置喇叭連接線插入電腦背面的黑色「後置喇叭音訊音源」接頭。



- 4 只在具有類型 6 接頭的電腦上，您才可以將側置喇叭連接線插入電腦背面的灰色「側置喇叭音訊音源」接頭。



- 5 將中置喇叭和重低音喇叭連接線插入電腦背面的金色「音訊音源中置 / 重低音喇叭」接頭。



- 6 將連接線連接到音響系統。
- 7 將前置、後置、側置和中置喇叭連接到重低音喇叭。請參閱喇叭的說明文件。
- 8 開啓電腦。

---

**注意事項：**在開啓喇叭系統之前，請務必將電腦開機。

---

- 9 連接喇叭系統的電源。
- 10 開啓喇叭系統電源。
- 11 將喇叭連接到電腦後，請設定您電腦型號使用的音效輸出之音效軟體。
  - 類型 6 — 多音源：請參閱「多音源音訊設定」。

下列圖解說明一般的 7.1 聲道音響安裝。

	顏色	說明
1	萊姆綠	前置音訊輸入
2	黑色	後置音訊輸入
3	橘色	中置 / 重低音音訊輸入
4	灰色	側置音訊輸入（未顯示）

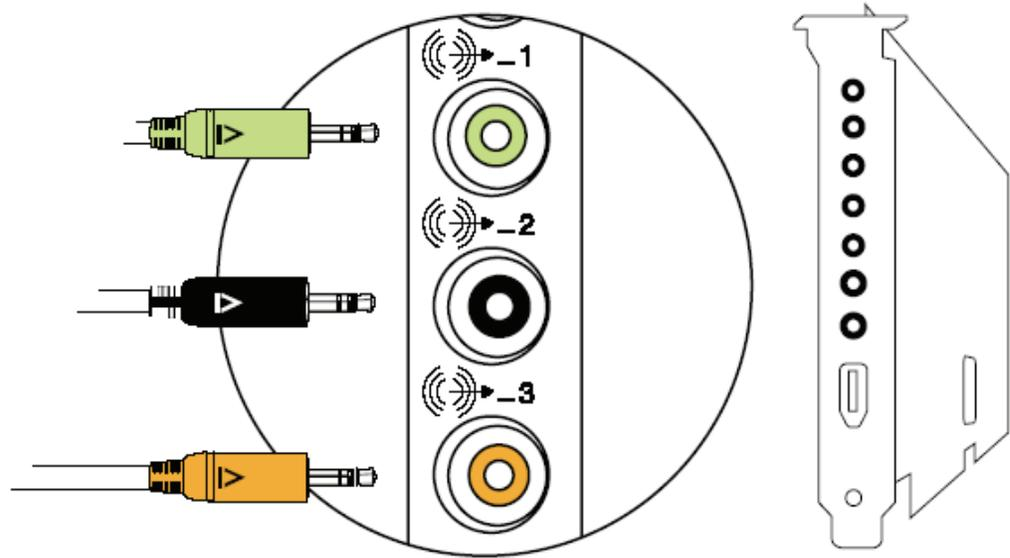

## 連接您的家用音響系統（可選擇使用與否）

大部分的家用接收器 / 擴音機都具有 RCA 類型的輸入接頭。您必須在電腦與接收器 / 擴音機之間使用 Y 型轉接頭連接線。Y 型轉接頭連接線一端是 3.5 公釐（1/8 英吋）的立體聲迷你插頭，另一端則具有兩個 RCA 接頭。此類連接線要另行購買。

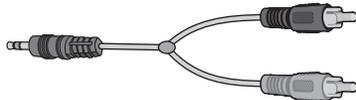

您用來連接到家用音響系統所需的 Y 型轉接頭連接線數量，視您安裝的喇叭數量而定：

- 2/2.1 喇叭系統：1 條 Y 型轉接頭連接線
- 4/4.1 喇叭系統：2 條 Y 型轉接頭連接線
- 6/5.1 喇叭系統：3 條 Y 型轉接頭連接線
- 8/7.1 喇叭系統：4 條 Y 型轉接頭連接線

將家用音響系統連接到電腦所使用的音訊連接線，其長度必須足夠從電腦連接到音響。您還必須購買 Y 型轉接頭或迷你延長線。

注意事項：Y 型轉換頭和迷你延長線必須另外購買。

## 2.1 家用音響安裝

下列圖解顯示一般的雙聲道（2.1 喇叭）安裝，其使用被動式立體聲喇叭並插入家用立體聲喇叭標準的左右輸入。

這只是建議設定。您的系統可能不太一樣。

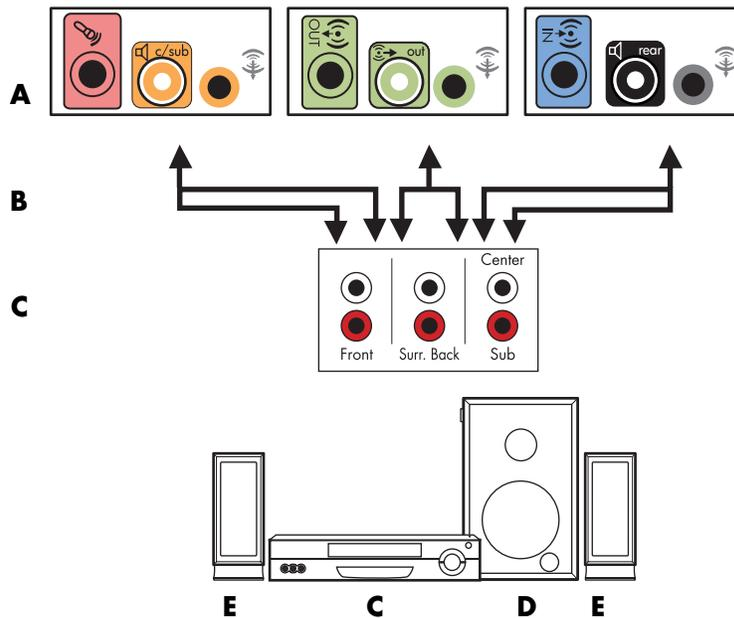

電腦與 2.1 多聲道音響系統的連接

- A** 電腦背面板接頭（類型 3、類型 6 或音效卡）
- B** Y 型轉接頭連接線
- C** 接收器 / 擴音機（音訊輸入插孔）
- D** 重低音喇叭
- E** 前置喇叭（左和右）

## 5.1 家用音響安裝

下列圖解顯示一般進階的家庭劇院音響六聲道（6/5.1 喇叭）安裝，其需要使用接收器 / 擴音機上的多聲道輸入。

這只是建議設定。您的系統可能不太一樣。

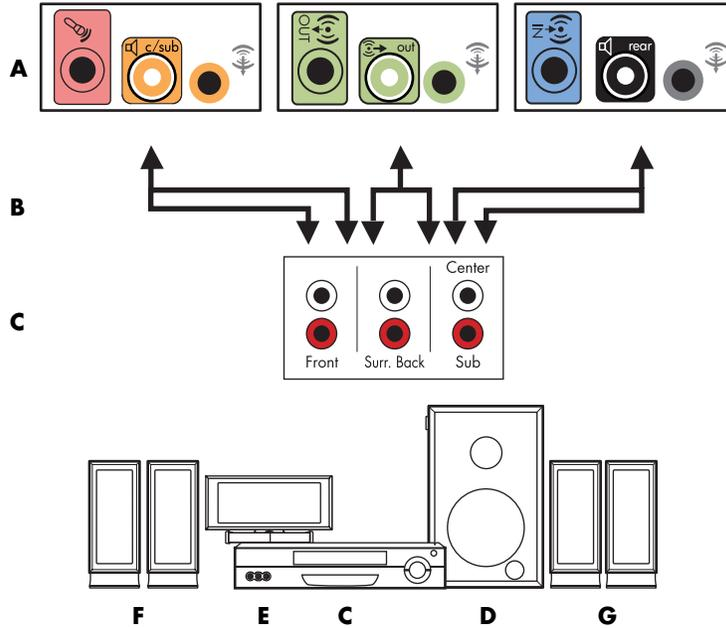

電腦與 5.1 多聲道音響系統的連接

- A** 電腦背面板接頭（類型 3、類型 6 或音效卡）
- B** Y 型轉接頭連接線
- C** 接收器 / 擴音機（音訊輸入插孔）
- D** 重低音喇叭
- E** 中置喇叭
- F** 前置喇叭（左和右）
- G** 後置喇叭（左和右）

## 5.1 家用音響安裝程序

要將六聲道（5.1 喇叭）家用音響系統連接到電腦：

- 1 關閉電腦。
- 2 關閉接收器 / 擴音機。
- 3 將 Y 型轉接頭連接線前面的立體聲迷你插頭插入電腦背面的萊姆綠「音訊音源輸出」接頭。



注意事項：

- 類型 3 指的是三種接頭。
- 類型 6 指的是六種接頭。
- 類型 S 指的是音效卡。

注意事項：接收器 / 擴音機輸入接頭可能標示為 Surround、5.1 聲道輸入、6 聲道輸入、CD、DVD 或 DVD 輸入。

將 Y 型轉接頭連接線的左右兩端插入接收器 / 擴音機背面的前方左 (L) 和右 (R) 輸入。

- 4 如果您有後置喇叭，請將 Y 型轉接頭連接線的后置立體聲迷你插頭插入電腦背面的「音訊音源輸入」（藍色）或「後置喇叭輸出」（黑色）接頭。



- 將 Y 型轉接頭連接線的左右兩端插入接收器 / 擴音機背面的後方左 (L) 和右 (R) 輸入。
- 5 若您有中置 / 重低音喇叭，請將 Y 型轉接頭連接線的立體聲迷你插頭插入電腦背面的麥克風（粉紅色）接頭或中置喇叭 / 重低音喇叭（金色）接頭。



- 將 Y 型轉接頭連接線的左右兩端插入接收器 / 擴音機背面的中置 / 重低音喇叭輸入（6/5.1 或更高聲道系統）。
  - 即使沒有使用重低音喇叭，也請將 Y 型轉接頭連接線插入接收器背面的重低音喇叭接頭。
- 6 開啓接收器 / 擴音機。

- 7 選擇已插入 Y 型轉接頭連接線的接收器 / 擴音機輸入。
- 8 開啓電腦。
- 9 將音響系統連接到電腦後，請設定您電腦型號的音效輸出使用的音效軟體。請參閱「連接喇叭或麥克風」。
  - 類型 3：請參閱「使用「瑞昱高傳真音效管理」設定喇叭」。
  - 類型 6：請參閱「使用「瑞昱高傳真音效管理」設定喇叭」。
  - 類型 S（音效卡）：請參閱「使用 Creative Sound Blaster X-Fi 或 X-Fi Fatality 音效卡」。

## 7.1 家用音響安裝

下列圖解說明一般的進階家用劇院音響系統八聲道（8/7.1 喇叭）安裝，其需要使用接收器 / 擴音機上的多聲道輸入。

這只是建議設定。您的系統可能不太一樣。

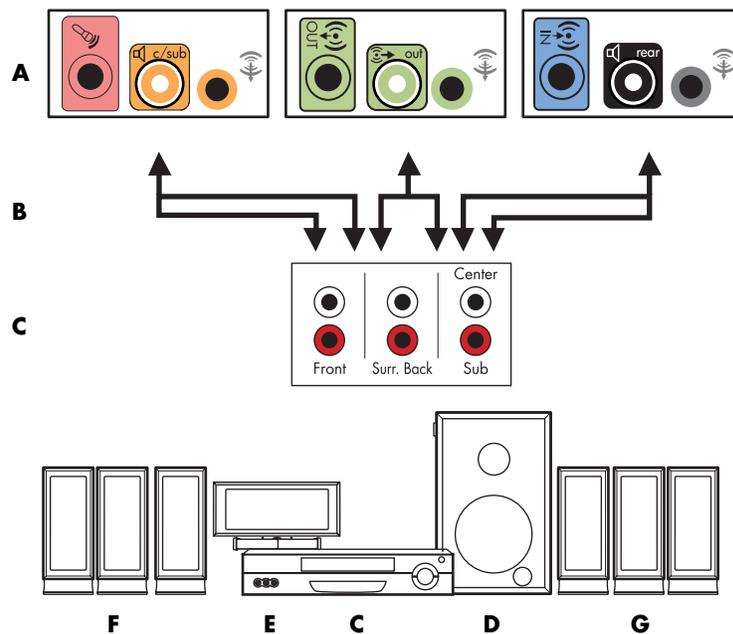

### 電腦與 7.1 多聲道音響系統的連接

- A** 電腦背面板接頭（類型 3、類型 6 或類型 S）
- B** Y 型轉接頭連接線
- C** 接收器 / 擴音機（音訊輸入插孔）
- D** 重低音喇叭
- E** 中置喇叭
- F** 前置喇叭（左和右）
- G** 後置喇叭（左和右）

## 7.1 家用音響安裝程序

要將八聲道（7.1 喇叭）家用音響系統連接到電腦：

- 1 關閉電腦。
- 2 關閉接收器 / 擴音機。
- 3 將 Y 型轉接頭連接線前面的立體聲迷你插頭插入電腦背面的萊姆綠音訊音源輸出接頭。



注意事項：

- 類型 3 有三種接頭。
- 類型 6 有六種接頭。
- 類型 S 指的是音效卡。

注意事項：接收器 / 擴音機輸入接頭可能標示為 Surround、7.1 聲道輸入、6 聲道輸入、CD、DVD 或 DVD 輸入。

將 Y 型轉接頭連接線的左右兩端插入接收器 / 擴音機背面的前方左 (L) 和右 (R) 輸入。

- 4 如果您有後置喇叭，請將 Y 型轉接頭連接線的后置立體聲迷你插頭插入電腦背面的「音訊音源輸入」（淡藍色）或「後置喇叭輸出」（黑色）接頭。



將 Y 型轉接頭連接線的左右兩端插入接收器 / 擴音機背面的後方左 (L) 和右 (R) 輸入。

- 5 若您有中置 / 重低音喇叭，請將 Y 型轉接頭連接線的立體聲迷你插頭插入電腦背面的麥克風（粉紅色）接頭或中置喇叭 / 重低音喇叭（金色）接頭。

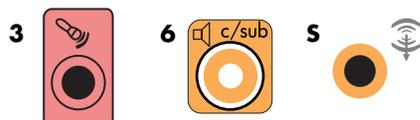

將 Y 型轉接頭連接線的左右兩端插入接收器 / 擴音機背面的中置 / 重低音喇叭輸入（8/7.1 或更高聲道系統）。

即使沒有使用重低音喇叭，也請將 Y 型轉接頭連接線連接至接收器背面的重低音喇叭接頭。

- 6 開啓接收器 / 擴音機。
- 7 選擇 Y 型轉接頭連接線所連接的接收器 / 擴音機輸入。
- 8 開啓電腦。
- 9 將音響系統連接到電腦後，請設定您電腦型號的音效輸出使用的音效軟體。請參閱「設定喇叭和音效選項」。
  - 類型 3：請參閱「使用「瑞昱高傳真音效管理」設定喇叭」。
  - 類型 6：請參閱「使用「瑞昱高傳真音效管理」設定喇叭」。
  - 類型 S（音效卡）：請參閱「使用 Creative Sound Blaster X-Fi 或 X-Fi Fatality 音效卡」。

## 連接數位音訊

（僅限部分型號）

如果您有一張音效卡，而且目前正透過數位輸出連接到家用立體聲 AV 接收器，請將 3.5 公釐（1/8 英吋）的立體聲插頭連接至音效卡的「數位音訊輸出」接頭。將 3.5 公釐（1/8 英吋）Y 型轉接頭連接線上的紅色 RCA 立體聲插頭插入 AV 接收器的數位輸入接頭。如果紅色 RCA 立體聲插頭沒有回應，請試試白色的立體聲插頭。只需連接其中一個接頭。

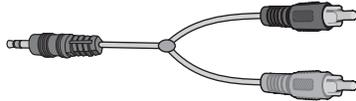

要連接數位音效，您電腦的音效卡或背面板必須有「數位音效輸出」接頭。如果您連接數位輸出，您必須連接多聲道喇叭輸出。

要連接數位音效喇叭：

- 1 關閉電腦。
- 2 將電腦背面板的橘色「數位音效輸出」接頭插入數位喇叭或數位音響系統上的數位輸出 (S/PDIF)。
- 3 開啓電腦。

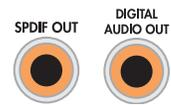

---

**注意事項：**在開啓喇叭系統之前，請務必將電腦開機。

---

- 4 連接喇叭系統的電源。

- 5 開啓喇叭系統電源。
- 6 將喇叭連接到電腦後，請設定您電腦型號使用的音效輸出之音效軟體。請參閱「設定喇叭和音效選項」。
  - 具有數位輸出的音效卡和類型 3 接頭：請參閱「使用「瑞昱高傳真音效管理」設定喇叭」。請遵照指示來啓用數位音效輸出。
  - 具有數位輸出的音效卡和類型 6 接頭：請參閱「使用「瑞昱高傳真音效管理」設定喇叭」。根據預設，會啓用數位音效輸出。
  - 音效卡：請參閱「使用 Creative Sound Blaster X-Fi 或 X-Fi Fatality 音效卡」。請遵照指示來啓用數位音效輸出。

## 連接耳機

您的電腦正面具有耳機接頭（萊姆綠）。耳機接頭會標示有耳機圖示。

您也可以將耳機連接到電腦背面的「音源輸出」接頭（萊姆綠）。



### 在 2.1 聲道喇叭系統使用耳機

若您的電腦型號擁有 2.1 聲道喇叭系統，在主系統右側可以找到耳機接頭。插入耳機時，喇叭和重低音喇叭的聲音會被關閉。

### 在 5.1 到 7.1 聲道喇叭系統使用耳機

若您的電腦型號包含 5.1 或更高聲道喇叭系統，耳機接頭則位在控制台右側。

如果控制台顯示 *HP*（適用於耳機），表示耳機已啓用；喇叭和重低音喇叭的聲音都會被關閉。

- 按住控制台的開啓按鈕數秒，可啓用喇叭的聲音。
- 快速按開啓按鈕，可啓用耳機。

# 使用 Creative Sound Blaster X-Fi 音效卡連接喇叭

本節提供如何連接 Creative Sound Blaster X-Fi 音效卡的簡介。

**注意事項：**如需有關連接喇叭的其他資訊，請參閱您的喇叭隨附之說明文件。

## 連接喇叭

接頭	說明
	用於 AD_Link X-Fi I/O 控制台的 AD-Link (X-Fi 控制台為另行販售)
	音源輸出 3 (橘色或黃色) 5.1 音效設定：正面中置喇叭和重低音喇叭 6.1 音效設定：正面中置喇叭、重低音喇叭和背面中置喇叭 7.1 音效設定：正面中置喇叭、重低音喇叭和左側喇叭
	音源輸出 2 (黑色) 4.1、5.1、6.1 音效設定：後置左側和右側 7.1 音效設定：後置左側、後置右側和側置右側
	音源輸出 1 (萊姆綠) 2/2.1 音效設定：前置左側和右側
	用於音源輸入、麥克風、數位輸入 / 輸出的 FlexiJack (白色) FlexiJack 支援三種功能。您必須在 [Creative 控制台啟動器] 中選擇其功能。請參閱「連接 FlexiJack 接頭」。

要將 X-Fi 音效卡連接到您的喇叭：

- 1 請參閱音訊連線表格，將您的音訊系統連接到音效卡。
- 2 開啓電腦。
- 3 插上喇叭系統電源並開啓電源。

將喇叭系統連接到音效卡後，請按照「設定 FlexiJack 接頭」的步驟，在 Creative Sound Blaster X-Fi 軟體中設定喇叭。

## 連接 FlexiJack 接頭

FlexiJack 接頭可執行三種功能：

- 數位輸入 / 輸出
- 音源輸入
- 麥克風

您必須在 [Creative 控制台啓動器] 中選擇其功能。

---

**注意事項：**若您使用 FlexiJack 作為您的「數位輸入」連線，而您要連接數位喇叭作為您的輸出裝置，您需要使用 Creative 提供的特殊接頭。

---



## 尋找螢幕上手冊

您可在 [使用手冊] 資料夾中取得螢幕上手冊（僅限部分型號）。

- 1 按一下工作列上的 [Windows 開始按鈕] 。
- 2 按一下 [所有程式]。
- 3 按一下 [使用手冊]。
- 4 按一下某個項目以進行檢視或使用。

---

**注意事項：**如果資料夾中沒有列出手冊標題，就表示您的電腦沒有螢幕上手冊。

---

## 尋找網路上的手冊

您可以使用網際網路進入支援網站以取得電腦的手冊和資訊。

- 1 使用網頁瀏覽器前往 <http://www.hp.com/support>。
- 2 選擇您的國家 / 地區和語言。
- 3 按一下 [支援及驅動程式]。
- 4 輸入您電腦的型號，然後按一下 [搜尋] 。
- 5 按一下 [使用手冊]。
- 6 尋找您想要的使用手冊，然後執行下列其中一個動作：
  - 按一下標題，可在 Adobe Acrobat Reader 顯示檔案（如果您的電腦目前未安裝該軟體，您可以從 [使用手冊] 頁面下載該程式）。
  - 在標題上按一下滑鼠右鍵，然後再按一下 [另存目標]，指定您電腦上要儲存此檔案的位置，重新命名檔案（請保留副檔名 .pdf），然後按一下 [儲存]。

## 使用螢幕上的說明及支援中心

您可在螢幕上的 [說明及支援中心] 找到電腦的相關資訊（僅限部分型號）。在這裡，您可以找到驅動程式更新的連結、存取技術支援選項，以及一般常見問題的相關資訊。

若要開啓 [說明及支援中心]：

- 按一下鍵盤上的 [說明] 按鈕（僅限部分型號）。

或者

- 按一下工作列上的 [Windows 開始按鈕] ，然後按一下 [說明及支援]。

## 使用電腦說明及工具資料夾

[電腦說明及工具] 資料夾包含為電腦用戶準備的特殊公用程式，例如：支援資訊和程式。

若要檢視 [電腦說明及工具] 資料夾中的項目：

- 1 按一下工作列上的 [Windows 開始按鈕] 。
- 2 按一下 [所有程式]。
- 3 按一下 [電腦說明及工具]。
- 4 按一下 [硬體診斷工具] 以檢視或使用這些工具。

## 使用硬體診斷工具

硬體診斷工具可協助您進行以下作業：

- 檢視電腦系統資訊，例如：記憶體使用狀況、磁碟機容量和 CPU 使用量。
- 尋找關於您電腦的警示。
- 顯示資訊並執行電腦硬體和一些電腦週邊硬體（例如：印表機、顯示器、喇叭和網路介面卡）的診斷測試。
- 執行電腦系統測試。

# 使用 HP Total Care Advisor 軟體

HP Total Care Advisor 是您用來監視並存取電腦重要區域系統健康相關資訊的桌面工具。  
HP Total Care Advisor 有四大主要領域：

- 「電腦健康和安全性」負責提供電腦重要區域狀態的畫面檢視。
- 「電腦行動中心」負責接收通知您電腦健康狀態變更資訊的訊息和警示。
- 「電腦說明」負責提供您簡易存取電腦說明和支援的相關資訊。
- 「產品櫥窗」負責提供您電腦可用的產品和服務清單，並比較各項產品的購買資訊。

若要開啓 HP Total Care Advisor：

- 1 按一下工作列上的 [Windows 開始按鈕] 。
- 2 按一下 [所有程式]。
- 3 按一下 **[HP Total Care Advisor]**。



# 第一次開啓電腦電源

完成安裝海報上的步驟後，您即可開啓電腦電源。

- 1 按下顯示器上的電源按鈕。
- 2 按下電腦正面的電源按鈕。
- 3 開啓喇叭的電源（如果有喇叭的話）。
- 4 依照螢幕上的指示設定電腦。若出現提示，請選取您目前所在的國家 / 地區，接著稍候片刻，等待電腦完成準備工作（當您選擇其他語言時，電腦單次語言設定最多可能需要 30 分鐘）。
- 5 按照螢幕上的指示設定 Microsoft Windows Vista。
- 6 按照螢幕上的指示註冊 HP 或 Compaq、登入進行更新和上網。如果您這次不想設定網際網路連線，您可以在稍後手動啓動 [ 簡易網際網路服務 ]。詳情請參閱「連線到網際網路」。
- 7 Norton Internet Security 會自動開啓。按照螢幕上的指示設定此工具以保護您的電腦和隱私。

---

**注意事項：**若您在即將完成時停止設定程序，請在桌面的 [ 簡易設定 ] 圖示連按兩下以第一次執行精靈。

---

# 關閉電腦

為取得最佳效果，使用 Microsoft Windows Vista 的時候，請勿關閉電腦，除非因為安全因素而必須關閉電源之外，例如：維修、在電腦機殼中安裝新硬體或卡或更換電池。

您可以將電腦鎖住或使電腦進入 [睡眠] 或 [休眠] 模式（如果有的話），而不需關閉電腦。您可以設定電源管理計時器，使電腦自動進入 [睡眠] 或 [休眠] 模式。

[睡眠] 及 [休眠] 模式均為電源開啓的狀態。[睡眠] 模式會將您的工作儲存在記憶體，所以您可以很快地重新啓動、將您的工作儲存至硬碟，然後進入省電狀態。在 [睡眠] 模式期間，電腦硬體的燈號仍會保持亮起，而電腦會隨時準備好快速甦醒並重新繼續您上次工作結束的地方。[休眠] 模式則是將系統記憶體儲存到硬碟的暫存檔，然後關閉硬體。

有些電腦的省電狀態稱為 [離開] 模式。[離開] 模式會關閉螢幕並將電腦設為靜音，但同時會將電腦保持在可以作業的狀態。在 [離開] 模式期間，電腦仍可執行作業，例如：錄製排定的電視節目或在遠端位置線上播放影像和音樂檔案。

## 關閉電腦電源

為取得最佳效果，使用 Windows Vista 時，若關閉電腦請不要按電腦機殼上任何按鍵。

---

**注意事項：**如需更多關於 Windows 開始按鈕  的資訊，請參閱「使用 [Windows 開始按鈕] 功能表」。

---

- 1 若要關閉任何已開啓的軟體程式，請按一下每個程式視窗右上角的 **[X]**。
- 2 按一下工作列上的 [Windows 開始按鈕] .
- 3 按一下鎖定按鈕旁的箭號按鈕。
- 4 按一下 [關機]。
- 5 關閉顯示器。



電腦關機後再開機：

- 1 按下顯示器上的電源按鈕。
- 2 按下電腦正面的電源按鈕。

## 使用鎖定功能

若您鎖定電腦，只有您或管理員才能夠登入。

- 1 按一下工作列上的 [Windows 開始按鈕] 。
- 2 按一下鎖定按鈕。
- 3 要解除鎖定電腦，您必須輸入密碼。



## 使用睡眠模式

當電腦處於 [睡眠] 模式時，會進入省電狀態。顯示器會呈現黑色，跟關機時一樣。使用 [睡眠] 模式能夠：

- 省時，因為不必像開機時等待電腦執行標準的啟動程序。下次使用電腦時，所有您在電腦進入 [睡眠] 模式前所開啓的程式、資料夾與文件仍為開啓狀態。
- 若您設定電腦可接收傳真，電腦便仍可接收傳真。
- 若您設定電腦可接收電子郵件訊息並自動從網際網路下載資料，電腦便會執行這些作業。

若要手動使電腦進入 [睡眠] 模式：

- 按一下鍵盤上的睡眠按鈕（若有此按鈕的話）。

或者

- 1 按一下工作列上的 [Windows 開始按鈕] 。
- 2 按一下電源按鈕。

或者

- 1 按一下工作列上的 [Windows 開始按鈕] 。
- 2 按一下鎖定按鈕旁的箭號按鈕。
- 3 按一下 [睡眠]。



若要使電腦離開 [睡眠] 模式：

- 按下鍵盤上的睡眠按鈕。

或者

- 快速按下電腦正面的電源按鈕。

如果電腦在離開 [睡眠] 模式後無法正常運作，請重新開機。

- 1 按一下工作列上的 [Windows 開始按鈕] 。
- 2 按一下鎖定按鈕旁的箭號按鈕。
- 3 按一下 [重新啓動]。

或者

快速按下電腦正面的電源按鈕。



## 使用休眠模式

[休眠] 模式可用來當做進階的電源設定。電腦處於 [休眠] 模式時，會將電腦記憶體中所有的東西儲存在硬碟，並且關閉顯示器及硬碟，最後電腦即自行關閉。當您再次開啓電腦時，原本在螢幕上的所有程式、資料夾及文件等皆會回到螢幕上。

若要手動使電腦進入 [休眠] 模式：

- 1 按一下工作列上的 [Windows 開始按鈕] .
- 2 按一下鎖定按鈕旁的箭號按鈕。
- 3 按一下 [休眠]，若有此選項。



---

**注意事項：**若沒有出現 [休眠]，您可以設定電腦自動進入 [休眠] 模式，請參閱「自動睡眠、休眠或離開模式」。

---

要使電腦離開 [休眠] 模式，請按下電腦正面的電源按鈕。

如果電腦在離開 [休眠] 模式以後無法正常運作，請重新開機。

- 1 按一下工作列上的 [Windows 開始按鈕] .
- 2 按一下鎖定按鈕旁的箭號按鈕。
- 3 按一下 [重新啓動]。



## 自動睡眠、休眠或離開模式

您可以設定電腦在閒置一段時間後，自動進入 [睡眠]、[休眠] 或 [離開] 模式。要使電腦自動進入上述某種模式之一，請修改電源管理設定。

- 1 按一下工作列上的 [Windows 開始按鈕] .
- 2 按一下 [控制台]。
- 3 按一下 [系統及維護]。
- 4 按一下 [電源選項]。
- 5 按一下 [電腦休眠時變更]。
- 6 若要進入 [睡眠] 或 [離開] 模式，請從 [讓電腦休眠] 下拉式功能表中選擇一個選項，並按一下 [儲存變更]。

或者

若要進入 [休眠] 或 [離開] 模式：

- a 按一下 [變更進階電源設定]。
- b 按一下 [睡眠] 旁的加號 (+)。
- c 按下某個項目並選擇，然後按一下 [套用]。
- d 按一下 [確定]。

## 重新開機

當您重新啓動電腦時，電腦會利用記憶體中的作業系統及軟體清除某些設定並重新啓動。重新啓動電腦是解決許多電腦軟體問題最簡便且有效率的方法。

此外，您可能想要在電腦中安裝其他軟體程式或硬體裝置，安裝之後可能需要重新啓動電腦。

1 按一下工作列上的 [Windows 開始按鈕] .

2 按一下鎖定按鈕旁的箭號按鈕。

3 按一下 [重新啓動]。

或者

快速按下電腦正面的電源按鈕。



## 連線到網際網路

電腦可透過電話數據機連線到網際網路。其他不使用電話數據機來連接網際網路的方法包括：LAN（區域網路）或 DSL（數位式用戶迴路）。請洽詢您的網際網路服務供應商 (ISP) 以取得與連線相關的資訊。如需更多關於使用網際網路的資訊，請參閱「關於網際網路」。

請參閱本手冊的「安裝電腦」章節以建立硬體連線：如需關於數據機的資訊，請參閱「連接數據機」，有關網路的資訊，則請參閱「設定區域網路」。

若要連線到網際網路，您必須要有：

- 一台電腦。
- 一台撥接數據機、纜線數據機或 DSL 數據機以進行高速寬頻連線。請聯絡您的 ISP 以了解您可能需要哪些特定軟體和硬體。
- 由 ISP 提供的網際網路服務。
- 網頁瀏覽器。

若要連線到網際網路：

- 1 請向 ISP 申請註冊。如果您已有 ISP 提供的帳戶，請略過這個步驟，並按照 ISP 的指示進行。
- 2 如果您在第一次設定電腦時沒有設定網際網路服務，現在請使用 [簡易網際網路服務] 進行設定。
  - a 按一下工作列上的 [Windows 開始按鈕] 。
  - b 按一下 [所有程式]。
  - c 按一下 [線上服務]，接著按一下 [簡易網際網路服務]。
  - d 按照螢幕上的指示選擇一個 ISP 並設定網際網路服務。

---

**注意事項：**[簡易網際網路服務] 會提供 ISP 清單，不過，您可選擇另一個 ISP 或是移轉現有的帳戶到此台電腦中。要移轉現有帳戶，請按照 ISP 提供的指示進行。

---

- 3 連線上網。您必須透過您的 ISP 才能連線。
  - 連接兩下桌面上 ISP 所提供的圖示並登入。
- 4 開啟網頁瀏覽器並瀏覽網頁。

您可以使用任何網頁瀏覽器，大部份的電腦皆有 Microsoft Internet Explorer。若要開啓 Internet Explorer：

  - a 按一下工作列上的 [Windows 開始按鈕] 。
  - b 按一下 [Internet Explorer]。

---

**注意事項：**如果您有任何疑問，請直接洽詢您的 ISP。

---

## 安全且舒適地使用電腦



**警告：**要降低嚴重傷害的風險，請參閱《安全與舒適指南》。該指南不僅包含正確的工作站設置、姿勢以及電腦使用者的健康和工作習慣等內容，還提供重要的電源與機械安全資訊。

在使用電腦前，請先安排您的電腦及工作區域位置，使您擁有工作上的舒適度並發揮最佳產能。如需瞭解重要的人體工學相關資訊，請參閱《安全與舒適指南》：

- 按一下工作列上的 [Windows 開始按鈕] 、[所有程式]、[使用者指南]，然後按一下 [安全與舒適指南]。

或者

- 輸入

<http://www.hp.com/ergo>

到您的網頁瀏覽器網址列，然後按下鍵盤上的 Enter。

# 設定使用者帳戶

使用者帳戶可讓您為每一位電腦使用者設定權限。例如，您可以設定允許每一位使用者存取的軟體程式。

Windows Vista 提供三種使用者帳戶類型：

- 管理員：
  - 可變更其他使用者的帳戶類型、變更密碼、變更系統設定、存取電腦所有的檔案，以及安裝與 Windows Vista 相容的軟體與驅動程式。
- 受限制的一般使用者：
  - 無法變更其他使用者的設定或密碼。受限制的帳戶可能無法安裝或執行某些軟體。
  - 可變更受限制帳戶的顯示圖片，與建立、編輯或刪除帳戶密碼。
- 來賓：
  - 可使用大多數的軟體並變更不會影響其他使用者或電腦安全性的系統設定。
  - 無法變更其他使用者的設定或密碼，或是安裝軟體。
  - 無法存取有密碼保護的檔案、資料夾和設定。

在同一台電腦上建立多個使用者帳戶既有好處也有壞處。

- 多個使用者帳戶的好處：
  - 可建立個人的使用者設定
  - 可限制特定使用者存取軟體
- 多個使用者帳戶的壞處：
  - 消耗較多記憶體 (RAM)
  - 在 [清理磁碟] 時要移除多個 [Temporary Internet Files] 資料夾
  - 要備份更多資料
  - 需要更多時間來完成病毒掃描

# 保護電腦

要保護電腦、個人設定和資料免於各種類型的風險，請使用：

- 密碼。
- 防毒軟體。
- 防火牆軟體。
- 重大的安全性更新。

**注意事項：**安全性解決方案的設計在於防堵，但可能無法防止軟體攻擊、錯誤處理電腦或電腦遭竊。

電腦遭遇的風險	安全性功能
未經授權使用電腦或使用者的帳號	使用者密碼
電腦病毒	Norton Internet Security 軟體（防毒程式）
未經授權存取資料	Norton Internet Security 軟體（防毒程式） Windows Vista 更新
未經授權存取「設定公用程式」、 BIOS 設定和其他系統辨識資訊	管理員密碼
電腦目前或未來的威脅	Microsoft 的重大安全性更新

## 使用密碼

密碼是一組由您選擇，可用來保護電腦資訊的字元。依照您想要如何控制存取的資料，可設定好幾種密碼。密碼可設定在電腦的 Microsoft Windows Vista 作業系統中。



**警告事項：**要避免忘記密碼而無法使用電腦的情形發生，請記錄您設定的每個密碼。由於密碼在設定、變更或刪除時均不會顯示，所以請立即記下每個密碼並將密碼放在安全的地方。

請使用下列清單做為選擇密碼時的基本指南：

- 選擇對您而言容易記住，他人卻不易猜中的密碼。
- 選擇長的密碼（最少 6 個字元）。
- 混合使用大寫字母、小寫字母、數字和符號。

- 請勿使用他人可輕易猜出的個人資訊做為密碼，例如您的生日、小孩的名字或是電話號碼。
- 切勿寫下密碼，除非您將寫下的密碼放置在遠離電腦的安全地方。請勿將密碼儲存在電腦檔案中。

不同的 Windows Vista 安全性功能中可使用相同的密碼。

- 密碼最多可以是八個字母和數字的任意組合，且不分大小寫。
- 設定和輸入的密碼必須使用相同的按鍵。舉例來說，如果使用鍵盤上的數字鍵設定密碼，之後如果您嘗試使用外接的數字鍵台輸入密碼，則無法辨識。

---

**注意事項：**某些型號的電腦具有分離式數字鍵台，除了上述使用在密碼的情況外，其功能與鍵盤數字鍵完全相同。

---

- 在 Windows Vista 中設定的密碼必須在 Windows Vista 提示方塊內輸入。

下表列出 Windows Vista 密碼並描述其功能。如需更多關於如何設定密碼的資訊，請參閱「使用密碼」。如需其他關於 Windows Vista 密碼的資訊，例如：螢幕保護程式的密碼，請在 [說明及支援中心] 的 [搜尋說明] 方塊輸入密碼。

密碼	功能
Windows Vista 管理員密碼	保護管理員層級的使用者存取電腦內容。
Windows Vista 使用者密碼	保護 Windows Vista 使用者帳戶和電腦內容的存取作業。當您退出 [睡眠] 或 [離開] 模式重新使用電腦時，必須輸入密碼。



**警告事項：**如果您忘記管理員密碼，便無法存取「設定公用程式」。

---

## 使用防毒軟體

當您使用電腦存取電子郵件、網路或網際網路時，您的電腦同時也暴露在感染電腦病毒的危險中。電腦病毒會停用作業系統、軟體程式或公用程式，或者造成它們運作異常。

防毒軟體可偵測到大多數的病毒並摧毀病毒，且在大多數情況下修復由病毒所造成的損壞。要不斷針對新發現的病毒對電腦提供保護，請務必更新防毒軟體。

預先安裝在電腦的 **Norton Internet Security** 包含防毒與防火牆元件。此軟體提供免費的更新試用期。建議您在免費試用期過後，繼續購買延長期限的更新服務，以保護電腦不受新病毒的入侵。程式中有提供關於使用和更新 **Norton Internet Security** 軟體的指示，以及購買延長更新服務期限的資訊。

若要開啓和存取 **Norton Internet Security**：

- 1 按一下工作列上的 [Windows 開始按鈕] 。
- 2 按一下 [所有程式]。
- 3 按一下 [**Norton Internet Security**]，然後在清單中按一下 [**Norton Internet Security**]。

如需更多關於 Norton 防毒軟體的資訊，請參閱「使用 Norton Internet Security 防毒軟體」。

如需更多關於電腦病毒的資訊，請在 [說明和支援中心] 的 [搜尋說明] 方塊輸入病毒。

## 使用防火牆軟體

當您使用電腦存取電子郵件、網路或網際網路時，未經授權的人士可能會存取有關於您個人、電腦和資料的資訊。為保護您的隱私，請使用防火牆軟體。Microsoft Windows Vista 擁有預先安裝於電腦中的防火牆軟體。此外，預先安裝在您電腦中的 **Norton Internet Security** 亦包含防火牆程式。

防火牆功能包括登入、報告和自動警示，用來監視所有往來的通訊。

若要開啓和存取 **Norton Internet Security**：

- 1 按一下工作列上的 [Windows 開始按鈕] 。
- 2 按一下 [所有程式]。
- 3 按一下 [**Norton Internet Security**]，然後在清單中按一下 [**Norton Internet Security**]。

在某些情況下，防火牆會阻擋您存取網際網路上的遊戲、干擾網路上的印表機或檔案分享或阻擋經授權的電子郵件附件。要暫時解決這個問題，請停用防火牆，執行您要執行的工作，然後再次啓用防火牆。要永久解決此問題，請重新設定防火牆。

## 設定電腦自動進行 Microsoft 軟體更新

Microsoft 會持續更新 Windows Vista 作業系統。HP 建議您每月執行 Windows Vista Update 安裝這些更新。保持作業系統維持在最新狀態的方法為使用「自動更新」功能。

當您連線上網且可取得重要更新時，Windows Vista Update 將透過快顯訊息或在通知區域中的圖示自動通知您。當您看見 Windows Vista Update 訊息時，請將更新下載至系統。若您每週或甚至每月更新一次系統，都不需花太多下載時間。

若要設定自動更新：

- 1 按一下工作列上的 [Windows 開始按鈕] 。
- 2 按一下 [控制台]。
- 3 按一下 [安全性]。
- 4 按一下 [**Windows Update**]。
- 5 按一下 [變更設定]。
- 6 選擇想要的設定：
  - 自動安裝更新（建議選項） — 這是預設設定，讓您指定一個日期和時間來自動下載建議的更新並進行安裝。
  - 下載更新，但是讓我選擇是否要安裝它們。
  - 檢查更新，但是讓我選擇是否要下載及安裝它們。
  - 永遠不檢查更新（不建議） — 此選項將會讓電腦無法抵抗安全性威脅和效能問題，因此不建議使用。
- 7 按一下 [確定]。

## 安裝重大安全性更新



警告事項：為減少因安全性漏洞和電腦病毒所造成的資料損壞或遺失的風險，因此一旦收到來自 Microsoft 的警示，請立刻安裝所有重大更新。

作業系統和其他軟體的額外更新可能在電腦出貨以後才可取得。請下載所有可用的更新並安裝到電腦。

若要取得電腦的最新更新：

- 1 按一下工作列上的 [Windows 開始按鈕] 。
- 2 按一下 [說明及支援]，然後按一下 [軟體、驅動程式和 BIOS 更新]。
- 3 遵循螢幕上的所有指示完成下載與安裝最新的更新。

## 安裝軟體和硬體裝置的準則

安裝電腦後，您可能想要安裝其他軟體程式或硬體裝置。請務必記得下列重要準則：

- 在安裝以前，請使用 Microsoft 系統還原程式建立一個還原點。
  - a 確定您是以管理員的身分登入。
  - b 按一下工作列上的 [Windows 開始按鈕] 。
  - c 按一下 [控制台]。
  - d 按一下 [系統及維護]。
  - e 按一下 [備份和還原中心]。
  - f 按一下 [建立還原點或變更設定]。
  - g 在 [系統內容] 視窗的 [系統保護] 標籤上，按一下 [建立]。請按照螢幕上的指示進行操作。

還原點是電腦設定的快照。使用系統還原，可確保您有一組可靠的設定可供使用。如需系統還原的資訊，請至 Microsoft 網站：

**<http://www.microsoft.com/worldwide>**。

- 選擇與電腦相容的軟體 — 檢查新軟體所需的作業系統、記憶體和其他需求。
- 按照軟體製造商提供的指示來安裝新軟體。若您需要協助，請參閱廠商的說明文件或洽詢客服資訊。

- 如果您在安裝不相容的程式後，需要還原原廠設定：
  - a 確定您是以管理員的身分登入。
  - b 按一下工作列上的 [Windows 開始按鈕] 。
  - c 按一下 [說明及支援]。
  - d 按一下 [還原原廠設定]。
  - e 選擇一個選項，然後按照螢幕上的指示進行操作。
- 至於防毒軟體，請解除安裝現有的軟體程式，然後再重新安裝，或安裝新的防毒程式。

---

**注意事項：**請只使用原廠授權的軟體。安裝複製的軟體可能是違法的，也可能導致安裝不穩定，或是使您的電腦感染病毒。

---

## 從舊電腦傳輸檔案和設定到新電腦

您可以使用下列媒體，例如：CD 或 DVD、可攜式記憶卡或可攜式硬碟從舊電腦複製檔案到您的新電腦。您也可以使用 Microsoft Windows Vista 中提供的「Windows 輕鬆傳輸」軟體複製某些設定，例如網頁瀏覽器的 [我的最愛] 和通訊錄。

若要傳輸檔案與設定：

- 1 按一下工作列上的 [Windows 開始按鈕] .
- 2 按一下 [說明及支援]。
- 3 在 [搜尋說明] 方塊中輸入傳輸檔案。
- 4 按一下簡介文章「從另一部電腦傳輸檔案和設定」。此文章說明了如何使用 Microsoft 解決方案將檔案移動到新電腦。
- 5 按一下 [Windows 輕鬆傳輸]。
- 6 遵循 [Windows 輕鬆傳輸] 精靈的螢幕指示，從舊的電腦將檔案傳輸到新的電腦。



# 使用鍵盤

---

**重要：**請參閱鍵盤隨附的說明文件以得知其他有關使用鍵盤、自訂鍵盤按鈕和使用鍵盤的任何特殊按鈕的資訊。您可能需要安裝鍵盤軟體和驅動程式，才可存取鍵盤所有的特殊功能。

---

您的電腦可能會隨附一個標準鍵盤或無線鍵盤。使用鍵盤是您用來在電腦輸入文字和指令的主要方式。

標準鍵盤是連接到電腦背面的鍵盤接頭。

無線鍵盤（僅限部分型號）則使用接收器／傳輸器與電腦進行通訊，而非透過接頭連接線。接收器指示燈可顯示接收器的作業狀態。

## 辨識鍵盤功能

鍵盤配置包括由標準按鍵、指示燈、以及特殊按鈕（僅限於部分型號）所組成。您的鍵盤可能和以下圖例不同。

### 英數鍵

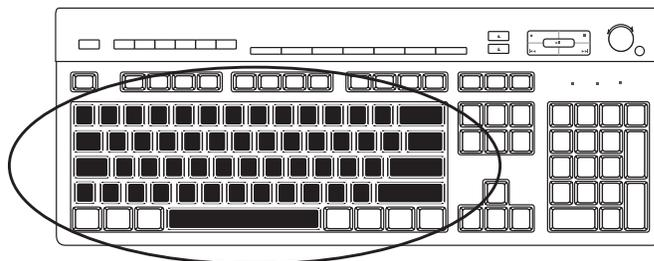

英數鍵是可在標準打字機上找到的主要按鍵。

## 功能鍵

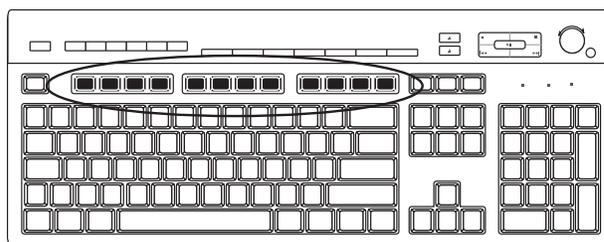

功能鍵是位於主按鍵上方的 F1 到 F12 等按鍵。大多數功能鍵的操作須視軟體程式而定。F1 與 F3 鍵隨時皆可使用：

- 按下 F1 鍵可開啓使用中軟體程式的 [說明] 視窗。
- 按下 F3 鍵可開啓搜尋視窗。

## 編輯鍵

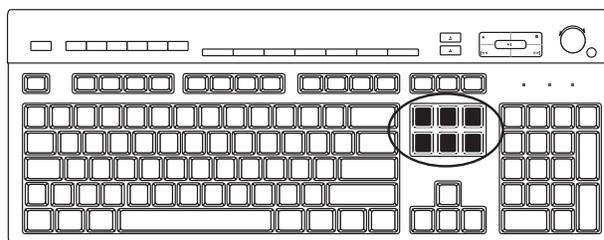

編輯鍵包含 Insert、Home、Page Up、Delete、End 及 Page Down。使用編輯鍵可插入並刪除文字，還可快速移動螢幕上的游標。編輯鍵在某些軟體程式中具有不同的功能。

## 方向鍵

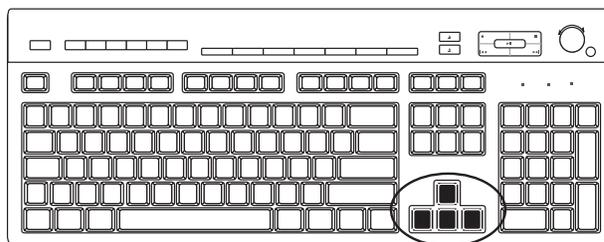

方向鍵的功能是用來控制上、下、左、右等移動方向。您可使用方向鍵取代滑鼠，在瀏覽網頁、文件或是玩遊戲時用它們來移動游標。

## 數字鍵

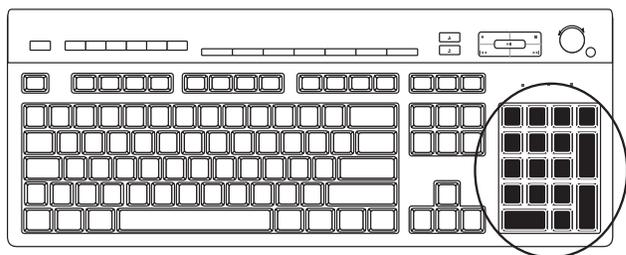

按下 Num Lock 鍵可鎖定和解除鎖定數字鍵功能：

- 當鍵盤上的 Num Lock 燈亮起時，數字鍵功能就如同在基本計算機上看到的數字按鍵和運算功能鍵。
- 當鍵盤上的 Num Lock 燈熄滅時，數字鍵則成為移動游標或玩遊戲時所使用的方向鍵。

## 鍵盤指示燈

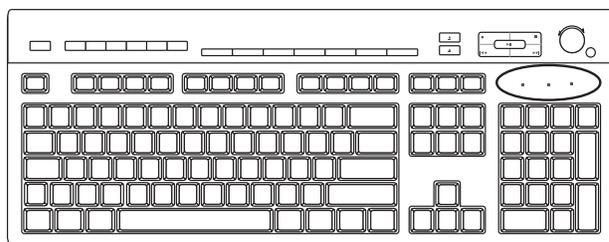

每個鍵盤指示燈都是標示名稱或圖示來顯示其狀態的燈號：

圖示	名稱	說明
1	Num Lock	指示燈亮起，代表數字鍵已鎖定成數字按鍵並可使用運算功能。
A	Caps Lock	指示燈亮起，代表英數鍵已鎖定成大寫的輸出。
↓	Scroll Lock	指示燈亮起，代表捲動功能已鎖定。

## 特殊鍵盤按鈕

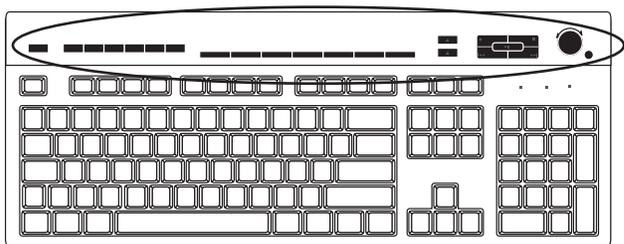

特殊按鈕（僅限部分型號）位於鍵盤最上方。這些按鈕可操作 CD 或 DVD 播放器、控制喇叭音量、讓您連線上網或迅速啟動特定功能（某些型號的鍵盤在主要按鍵的左側有這些特殊按鈕、有的沒有網際網路按鈕，而有些型號的鍵盤右上方的配置也不同）。

## 辨識特殊鍵盤按鈕

您的鍵盤可能不包括下列某些按鈕。

**注意事項：**按鈕的數量、位置和標示會因鍵盤型號不同而有所差異。

### 存取按鈕

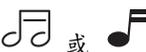
圖示	功能	說明
	睡眠	將電腦置於或跳出省電模式。可能需等 10 至 30 秒鐘後，螢幕才會再度顯示。
	使用者	切換電腦使用者。
	資訊	開啓 [說明及支援中心]。
	圖片（相片）	開啓影像軟體程式。可重新設定。
	音樂	開啓音樂軟體程式。可重新設定。
	視訊	開啓視訊軟體程式。可重新設定。
	網際網路	開啓網際網路瀏覽器。可重新設定為開啓任何網站或軟體程式。

圖示	功能	說明（續上頁）
	搜尋	開啓為搜尋網際網路所設計的網頁。可重新設定為開啓任何網站或軟體程式。
 或 	電子郵件	開啓電子郵件程式。可重新設定為開啓任何網站或軟體程式。
 或 	HP 俱樂部	連結到 HP 網站。
  或 	Compaq 我的 Presario	連結到 Compaq 網站。
  或 	購物	移至購物網站。可重新設定以開啓網站或軟體程式。
 或 	體育	移至體育網站。可重新設定以開啓網站或軟體程式。
 或 	財經	移至財經網站。可重新設定以開啓網站或軟體程式。
  或 	連線上網	移至網際網路瀏覽器頁面。可重新設定以開啓網站或軟體程式。
  或 	搜尋	移至搜尋引擎。可重新設定以開啓網站或軟體程式。
 或 	聊天	移至聊天網站。可重新設定以開啓網站或軟體程式。
	娛樂	移至娛樂網站。可重新設定以開啓網站或軟體程式。
	優惠活動	移至目前流行的網站。可重新設定以開啓網站或軟體程式。
	計算機	開啓計算機。可重新設定。

## 媒體控制或播放按鈕

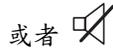
圖示	標籤	說明
	Eject 1 和 Eject 2	開啓或關閉上層和下層光碟機托槽。
	Rec	開始錄製選取的媒體。
	Stop	停止媒體播放。
	Play/Pause	播放或暫停媒體。
	Prev	倒轉媒體。
	Next	快轉媒體。
    或者 	Volume	[ 音量 ] 旋鈕可以控制喇叭音量：順時針旋轉此旋鈕可提高喇叭音量；逆時針旋轉可降低音量。  注意事項：您可以繼續轉動 [ 音量 ] 旋鈕，即使已到達最大音量。  [ 音量向上 ] 和 [ 音量向下 ] 按鈕可以控制喇叭的音量：按下 [ 音量向上 ] 按鈕可提高音量；按下 [ 音量向下 ] 按鈕則可降低音量。
 或者 	Mute	開啓及關閉喇叭的聲音。

## 自訂鍵盤按鈕

您可以自訂鍵盤上的某些特殊按鈕（僅限部分型號），來開啓不同的程式或檔案，或是前往最常用的網站。

如果您無法依照以下步驟自訂鍵盤按鈕，請參閱鍵盤隨附的說明文件。

- 1 按一下工作列上的 [Windows 開始按鈕] .
- 2 按一下 [控制台]。
- 3 如果有 [硬體和音效] 選項，請按一下此選項。
- 4 按一下 [鍵盤]。

- 5 按一下 [ 按鈕 ] 標籤，然後連按兩下要變更的按鈕。

---

**注意事項：**您可以按一下 [ 速度 ] 標籤以調整字元重複延遲速度或是游標閃爍速度。您也可以按一下 [ 硬體 ] 標籤，然後再按一下 [ 內容 ] 按鈕以檢視鍵盤資訊。

---

- 6 若要設定按鈕，請按一下清單右側的向下箭，並選擇按鈕功能，例如 [ 具標籤的複雜遠端頁面 ] 或 [ 具標籤的單純本機檔案 ]。
- 7 輸入顯示標籤及位址資訊。如果是網頁，請輸入 URL。
- 8 按一下 [ 確定 ]。
- 9 在 [ 按鈕 ] 標籤下，按一下 [ 套用 ]。
- 10 重複第 5 到第 9 個步驟來自訂您想要自訂的每個按鈕。
- 11 按一下 [ 確定 ] 以完成作業。

---

**注意事項：**在 [ 按鈕 ] 標籤下，按一下 [ 還原預設值 ] 按鈕可將所有按鈕還原為原廠設定。

---

## 鍵盤快速鍵

鍵盤快速鍵是要執行特定動作時同時按下的一組按鍵。例如，在 Windows Vista 桌面，按下 Alt（變換）鍵、Ctrl（控制）鍵及 S 鍵（字母 S）可顯示電腦的支援資訊（包括型號、序號及服務 ID）。您會看到這組按鍵由 Alt+Ctrl+S 表示。在 Windows Vista 中，按下 Ctrl+C 可複製您已反白選取或選取的項目、按下 Ctrl+V 可貼上已複製的項目或按下 Ctrl+Z 可復原先前的動作。這些快速鍵執行的動作與您在功能表執行的動作相同，不過可以節省時間及按滑鼠的次數。

# 無線滑鼠和鍵盤疑難排解

## 同步化無線滑鼠和鍵盤

如果無線滑鼠和鍵盤沒有回應，使用此步驟可以重新同步化裝置。

- 1 將接收器插入電腦的 USB 連接埠。如果電腦前面有 USB 連接埠，可以選擇使用該連接埠（如果它離滑鼠和鍵盤的距離較近的話）。
- 2 按住接收器上的 [Connect] 按鈕 **(A)** 5 至 10 秒，直到藍色燈開始閃爍。

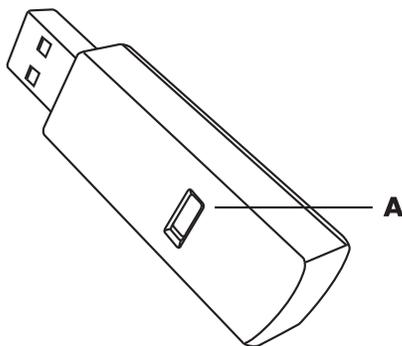

- 3 按住滑鼠下方的 [Connect] 按鈕 **(B)**，直到接收器上的藍色 LED 停止閃爍。

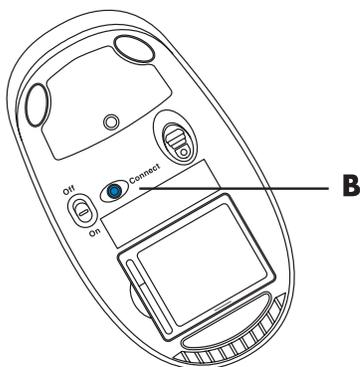

---

**注意事項：**接收器的連線逾時時間為 60 秒。若要確定已建立連線且接收器未逾時，請移動滑鼠以檢查是否有回應。

---

建立滑鼠連線後，重複上述步驟建立鍵盤連線：

- 1 按住接收器上的 [Connect] 按鈕 5 到 10 秒，直到藍色燈開始閃爍。
- 2 按住鍵盤背面的 [Connect] 按鈕 (C)，直到接收器上的藍色 LED 燈停止閃爍。

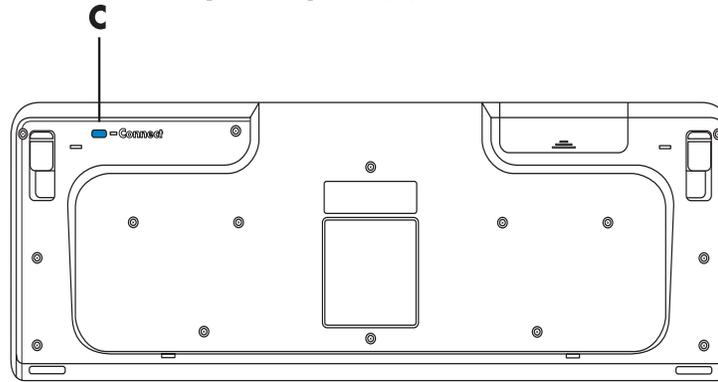

如需更多滑鼠和鍵盤的疑難排解秘訣，請參閱《疑難排解與維護手冊》。



# 使用滑鼠

---

**重要：**請參閱滑鼠隨附的任何說明文件，以得知其他有關使用滑鼠、自訂滑鼠按鈕和使用滑鼠特殊按鈕或功能的資訊。您可能需要安裝滑鼠軟體和驅動程式，才可存取滑鼠所有的特殊功能。

---

您的電腦隨附一個滑鼠，可用來操控 Windows Vista 桌面上的游標（指標）。滑鼠會利用滾球或光學（光線和感應器）感應動作，使螢幕上的游標移動。請在平滑的表面上使用滑鼠。

---

**注意事項：**請勿在玻璃、透明或反光的表面上使用光學滑鼠。

---

無線滑鼠（僅限部分型號）是一種光學滑鼠，是使用接收器 / 傳輸器和電腦進行通訊，而非透過連接線。接收器指示燈可顯示接收器的作業狀態。

---

**注意事項：**無線滑鼠在停止使用 20 分鐘後，就會進入睡眠或暫停模式。按一下滑鼠上的按鈕就可退出睡眠或暫停模式（移動無線滑鼠無法讓滑鼠退出睡眠或暫停模式）。

---

## 使用滑鼠按鈕

滑鼠上方有兩個或三個按鈕：

- 按一下滑鼠左鍵 **(A)** 可使游標定位或選取某個項目。
- 按一下滑鼠右鍵 **(C)** 可顯示您所按項目之指令的功能表。
- 在部分型號上，您可以使用中間的滾輪鈕 **(B)** 來執行捲動或平捲作業。

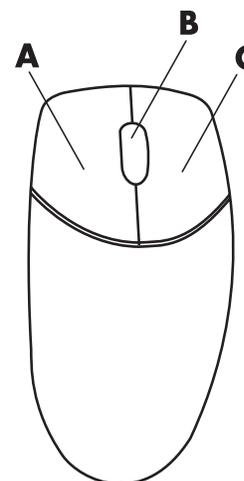

---

**注意事項：**您的滑鼠看起來可能與此處顯示的滑鼠不同。

---

使用滑鼠的時候，您會看到這些語詞：

- 按一下代表按一次左邊的滑鼠按鈕再放開。
- 連按兩下滑鼠代表按下左邊的滑鼠按鈕一次，然後再快速按第二次。
- 按一下右鍵代表按一次右邊的滑鼠按鈕再放開。

若要選取項目，請按一下該項目。

若要連續選取清單或群組中的項目，請按一下清單中的第一個項目，然後按住鍵盤上的 **Shift** 鍵不放，之後再按最後一個項目。

若要選取不連續的項目，請按一下第一個項目，然後按住鍵盤上的 **Ctrl** 鍵不放，之後再按其他項目。

如果您習慣使用左手，您可以切換滑鼠左鍵和滑鼠右鍵的功能。請參閱「變更滑鼠設定」。

### 捲動

按一下滑鼠左鍵將游標置於文件中，接著可執行以下操作：

- 若要朝文件開頭方向捲動，請向上（遠離您的方向）捲動滾輪鈕。
- 若要朝文件結尾方向捲動，請向下（朝您的方向）捲動滾輪鈕。

## 自動捲動

- 1 將游標置於文件中任一處，然後按一下滾輪鈕。畫面上將會出現一個自動捲動圖示。
- 2 將滑鼠移向您想捲動的方向。將滑鼠移到距離起點越遠的地方，文件捲動的速度就會越快。
- 3 若要停止自動捲動，請再按一下滾輪鈕。



---

**注意事項：**自動捲動在某些軟體程式中無法使用。

---

## 平捲

- 1 將游標置於文件中任一處，然後按住滾輪鈕。
- 2 慢慢地將滑鼠移向您想平捲的方向。將滑鼠移到距離起點越遠的地方，文件平捲的速度就會越快。
- 3 若要停止平捲功能，請放開滾輪鈕。

---

**注意事項：**只有在視窗的平行捲動列可以使用時，您才能使用平捲功能。平捲功能在某些軟體程式中無法使用。

---

# 變更滑鼠設定

## 切換滑鼠按鈕功能

若要切換適用左手的滑鼠左右按鈕功能：

- 1 按一下工作列上的 [Windows 開始按鈕] 。
- 2 按一下 [控制台]。
- 3 如果有 [硬體和音效] 選項，請按一下此選項。
- 4 按一下 [滑鼠]。
- 5 按一下 [按鈕] 標籤，然後勾選 [切換主要和次要按鈕]。
- 6 按一下 [套用]（使用新的主要按鈕），然後按一下 [確定]。

## 變更滑鼠指標速度

若要變更螢幕上的游標速度（會影響滑鼠動作快慢）：

- 1 按一下工作列上的 [Windows 開始按鈕] 。
- 2 按一下 [控制台]。
- 3 如果有 [硬體和音效] 選項，請按一下此選項。
- 4 按一下 [滑鼠]。
- 5 按一下 [指標設定] 標籤。
- 6 在 [速度] 區中，使用滑桿來調整指標速度。勾選您想要的設定旁的核取方塊以選取其他指標選項。
- 7 按一下 [套用]，然後按一下 [確定]。

## 變更連按兩下滑鼠的速度

若要變更連按兩下滑鼠右鍵的速度：

- 1 按一下工作列上的 [Windows 開始按鈕] 。
- 2 按一下 [控制台]。
- 3 如果有 [硬體和音效] 選項，請按一下此選項。
- 4 按一下 [滑鼠]。
- 5 按一下 [按鈕] 標籤。
- 6 在 [連按兩下滑鼠的速度] 區域中，使用滑桿來調整連按兩下滑鼠的速度。
- 7 按一下 [套用]，然後按一下 [確定]。

## 啓動 [點選鎖定] 選項

「點選鎖定」可讓您不需要一直按住滑鼠按鈕便可反白或拖曳物件。

若要啓動 [點選鎖定] 選項：

- 1 按一下工作列上的 [Windows 開始按鈕] 。
- 2 按一下 [控制台]。
- 3 如果有 [硬體和音效] 選項，請按一下此選項。
- 4 按一下 [滑鼠]。
- 5 按一下 [按鈕] 標籤。
- 6 在 [點選鎖定] 區域中，勾選 [啓動點選鎖定] 核取方塊。
- 7 按一下 [套用]，然後按一下 [確定]。

## 變更滾輪速度

若要變更滾輪速度：

- 1 按一下工作列上的 [Windows 開始按鈕] 。
- 2 按一下 [控制台]。
- 3 如果有 [硬體和音效] 選項，請按一下此選項。
- 4 按一下 [滑鼠]。
- 5 按一下 [滾輪] 標籤。
- 6 在 [垂直捲動] 區域中，按一下箭號按鈕調整每次捲動滾輪的行數。  
或者  
在 [水平捲動] 區域中，按一下箭號按鈕調整每次捲動滾輪的行數。
- 7 按一下 [套用]，然後按一下 [確定]。

## 無線滑鼠和鍵盤的疑難排解

如果無線滑鼠和鍵盤沒有回應，請參閱「使用鍵盤」中的「同步化無線滑鼠和鍵盤」章節來重新同步化裝置。



## 設定喇叭和音效選項

喇叭可能隨附於顯示器（僅限部分型號），或另外販售。如需關於將立體聲喇叭連接到電腦的詳細說明，請參考安裝海報。如需關於連接多聲道喇叭的詳細資訊，請參閱「設定喇叭和音效選項」。

---

**注意事項：**喇叭可能是被動式（沒有電源鈕或電源線）或主動式（有電源鈕或電源線）。您的電腦只支援主動式（有電源鈕的）喇叭系統；此喇叭系統一定有專屬的電源線。

立體聲喇叭組為左右二聲道的喇叭系統。多聲道音效喇叭系統為超過二個聲道的系統，而且可能配有重低音喇叭。例如，5.1 聲道喇叭系統（稱之為 6 聲道喇叭模式）是使用兩個前置喇叭（左右）、兩個後置喇叭（左右）、一個中置喇叭和一個重低音喇叭。

---

如果您的電腦有多聲道音效喇叭系統（僅限部分型號），您就可以為四聲道喇叭輸出連接四聲道，或為 5.1 聲道喇叭輸出連接六聲道。

您所用型號的電腦背面可能包含三種類比音效接頭類型的其中一種：

- 三個接頭（Realtek 音訊）
- 六個接頭（Realtek 音訊）
- 音訊音效卡（Creative Sound Blaster X-Fi 和 X-Fi Fatalty，或是 Analog Devices, Inc (ADI)）

您的系統可能還有另外的 Digital Out（數位輸出）接頭（僅限部分型號）。

請參閱「設定喇叭和音效選項」以取得更多關於連接喇叭系統的資訊，然後如本節所述設定音效輸出的音訊軟體。

## 調整喇叭音量

使用工具列上的 [ 音量 ] 圖示來設定喇叭音量。然後您可以使用以下方法調整音量：

- 鍵盤上的 [ 音量 ] 旋鈕或按鈕（僅限部分型號）。
- 喇叭上的 [ 音量 ] 旋鈕（僅限部分型號）。

使用 [ 音量 ] 圖示的兩種方法如下：

- 1 按一下工具列上的橘色 [ 瑞昱高傳真音效管理 ] 圖示。
- 2 選取一個標籤（例如：數位輸出），然後按一下並移動滑桿來調整音量。
- 3 當音量符合您的需求時，按一下 [ 音量 ] 視窗以外的區域將其關閉。



或者

- 1 在工具列上的白色 [Microsoft 音量] 圖示按一下滑鼠右鍵，然後按一下 [ 開啟 音量混音程式 ]。接著會開啓 [ 音量混音程式 ] 設定視窗。
- 2 按一下並移動滑桿來調整音量。
- 3 當音量符合您的需求時，按一下 [ 關閉 ] 方塊（位於右上角的 [X]）將視窗關閉。

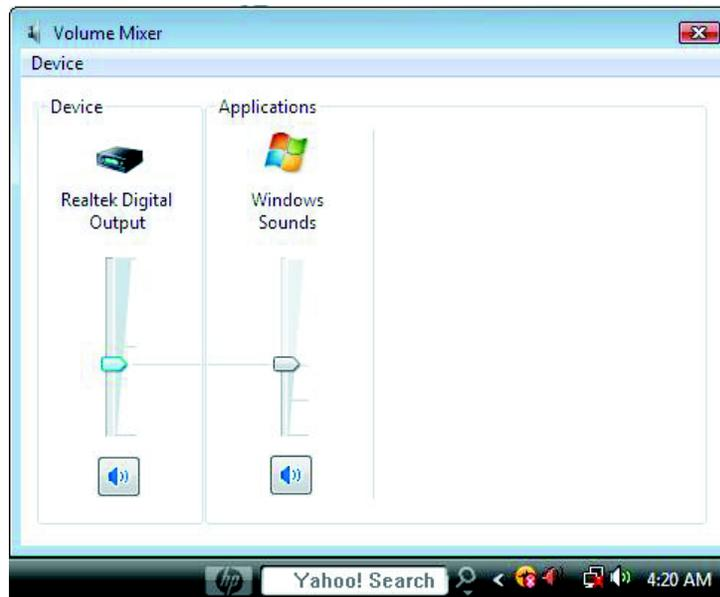

## 選擇麥克風

您的電腦背面附有一個麥克風接頭。某些型號的電腦正面還有另一個麥克風接頭。一次僅可使用一個麥克風接頭，除非您有多聲道音效喇叭，否則您可以隨時使用電腦背面的接頭。如果您的電腦有多聲道音效喇叭選項，您就可以隨時使用電腦正面的麥克風接頭（如果有此接頭的話）。

如果要使用連接到電腦正面的麥克風（僅限部分型號），請選擇作用中的麥克風：

---

**注意事項：**如果您將麥克風連接到電腦背面，則不需要執行此程序。

---

- 1 在工具列上的白色 [Microsoft 音量] 圖示按一下滑鼠右鍵，然後按一下 [錄音裝置]。接著會開啓 [聲音] 視窗。
- 2 選取 [錄製] 標籤。
- 3 連按兩下 [麥克風]，然後選取 [一般] 標籤。
- 4 按一下您想要使用的麥克風接頭，然後按一下 [套用]。
- 5 按一下 [確定]。



## 調整麥克風音量

若要調整麥克風的音量：

- 1 在工具列上的橘色 [瑞昱高傳真音效管理] 圖示按一下滑鼠右鍵，然後按一下 [音訊裝置]。
- 2 按一下 [錄製] 標籤。
- 3 連按兩下 [麥克風]，然後按一下 [一般] 標籤。
- 4 按一下您想要使用的麥克風接頭。
- 5 按一下 [音量] 標籤。
- 6 按一下並移動滑桿來調整麥克風音量。
- 7 按一下 [確定]，然後再按一次 [確定]。



## 設定音訊輸出

您可以使用以下軟體設定您的喇叭音訊輸出。使用您電腦型號適用的軟體：

- Creative Sound Blaster X-Fi 或 X-Fi Fatality Speaker Settings Configuration（音效卡）
- 瑞昱高傳真音效管理（多音源音訊）
- Windows Media Center（所有系統）

## 使用 Creative Sound Blaster X-Fi 或 X-Fi Fatality 音效卡

本節提供如何使用 Creative Sound Blaster X-Fi 或 X-Fi Fatality 音效卡（僅限部分型號）來進行設定和錄音的簡介。

### 設定音效卡軟體

在安裝並連接好喇叭後，請依下列步驟設定電腦的多聲道音訊輸出：

**注意事項：**有三種模式供您選擇，在這裡則是選擇了 [娛樂模式]。如需關於其他模式的資訊，請參閱「Sound Blaster X-Fi 設定模式」。

- 1 按一下工作列上的 [Windows 開始按鈕] 。
- 2 指到 [所有程式]。
- 3 按一下 [**Creative**]、[**Sound Blaster X-Fi**]，接著按一下 [Creative 控制台啟動器]。
- 4 接著會開啓 [娛樂模式] 視窗。如果顯示不同的模式，請按一下 [模式] 按鈕，然後選取 [娛樂模式]。
- 5 按一下 [Windows 開始按鈕] 、[所有程式]、[**Creative**]，接著按一下 [Creative 控制台啟動器]。
- 6 按一下 [喇叭] 按鈕。
- 7 按一下 [自動偵測]。Creative 會自動偵測連接至您系統的喇叭類型。



- 8 按一下 [**X**] 關閉視窗。

現在已完成音效卡軟體的設定，您必須為媒體軟體程式設定音訊輸出。每個程式的程序都不相同。請參閱該媒體軟體程式隨附的說明。

## 設定 FlexiJack 接頭

您的音訊裝置可能配有支援麥克風和音源輸入的 FlexiJack 接頭。若有的話，您可依需要變更 FlexiJack 模式。若要這麼做，您必須在將音訊連接線連接至音效卡的 FlexiJack 接頭之後，於 Creative 控制台啟動器中選擇該功能。

---

**注意事項：**如果您使用 FlexiJack 做為您的「數位輸入」接頭，且您要連接數位喇叭做為您的輸出裝置，那麼您需要使用 Creative 提供的特殊接頭。

---

- 1 將音訊連接線連接到音效卡上的 FlexiJack 接頭。
- 2 按一下 [Windows 開始按鈕] 、[所有程式]、[Creative]，接著按一下 [Creative 控制台啟動器]。
- 3 按一下 [插孔] 按鈕。
- 4 在 [FlexiJack 模式] 下，選取 [數位 I/O] 或 [麥克風輸入 / 音源輸入]。
- 5 關閉視窗。



## Sound Blaster X-Fi 設定模式

Sound Blaster X-Fi 音效卡包含三種模式：音樂創作模式、娛樂模式和遊戲模式。

三種模式均可以使用主要的功能，例如：喇叭設定、等化器和音量控制。不過，每一種模式會最佳化音效卡資源以提供不同活動的最佳音訊效能。

### 使用音樂創作模式

「音樂創作模式」可使用進階錄製功能。

可使用的功能包括：

- 從多個音訊來源進行錄製
- 套用錄音室品質效果
- 混音程式設定
- 等化器設定

## 使用娛樂模式

「娛樂模式」會針對影片和音樂播放來最佳化音效卡。

可使用的功能包括：

- 設定喇叭和耳機
- 設定環場音效、DTS 和 THX
- 控制音量、低音和高音
- 混音程式設定

## 使用遊戲模式

「遊戲模式」會針對遊戲播放來最佳化音效卡。

可使用的功能包括：

- 控制音量、低音和高音
- 混音程式設定
- 設定喇叭和耳機
- 設定環場音效

## 詳細資訊

如需更多關於設定和使用音效卡的資訊，請參閱 Creative Sound Blaster X-Fi 說明文件：

- 1 按一下工作列上的 [Windows 開始按鈕] 。
- 2 指到 [所有程式]。
- 3 按一下 [**Creative**]、[**Sound Blaster X-Fi**]，接著按一下 [說明文件]。
- 4 按一下 [線上手冊]。

## 使用「瑞昱高傳真音效管理」設定喇叭

在您安裝和連接喇叭後，如果您的電腦型號配有 6 個接頭並可執行多音源音訊，請依照以下步驟進行設定：

- 1 按一下工作列上的 [Windows 開始按鈕] 。
- 2 按一下 [控制台]。
- 3 按一下 [硬體和音效]。
- 4 按一下 [瑞昱高傳真音效管理]。接著會開啓視窗。

---

**注意事項：**您必須要先連接喇叭，Realtek 才會顯示 [喇叭] 標籤。

---

- 5 按一下 [喇叭] 標籤以開啓控制畫面。

- 6 按一下 [喇叭設定] 標籤。
- 7 從下拉式功能表中選擇喇叭類型。
- 8 按一下 [確定]。

## 「瑞昱高傳真音效管理」控制畫面

- **Digital Out**（數位輸出）：可選取 [環境] 與 [等化器] 設定。您可以選擇一個環境，例如：[石室] 或 [禮堂]。在 [等化器] 部分，您可以按一下預設按鈕，例如：[流行音樂] 或 [表演現場]，或手動調整設定，然後儲存設定以方便之後選取。

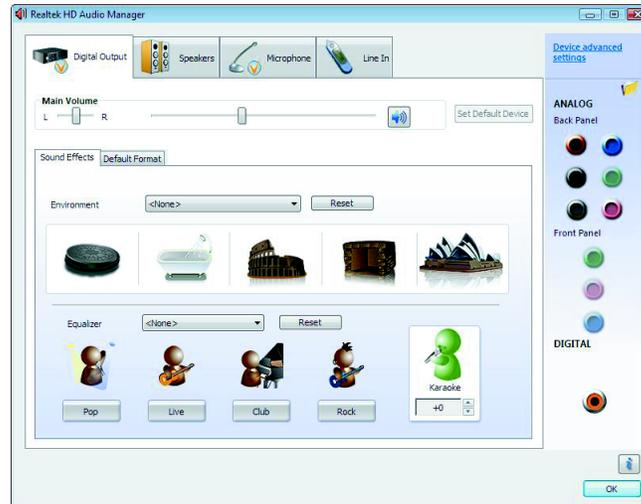

- **喇叭**：可選取喇叭數量、檢視接頭為類比或數位，以及選擇數位音訊輸出與數位音訊輸入裝置。僅顯示目前使用中的喇叭。

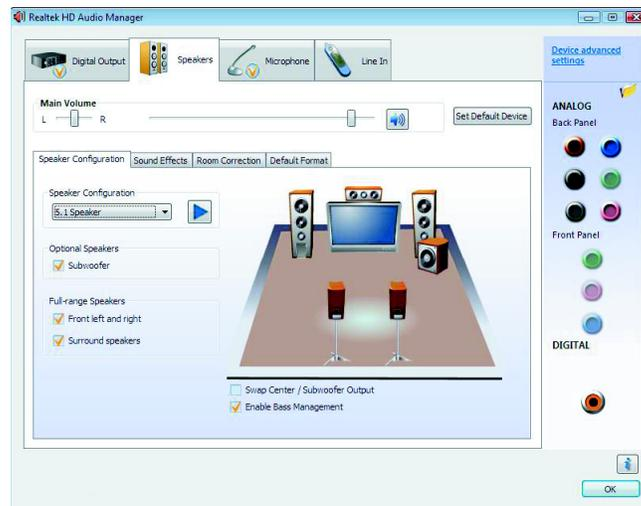

- 麥克風：可有效控制麥克風的錄製音量和播放音量。包括雜訊抑制與取消聲音共鳴的按鈕。

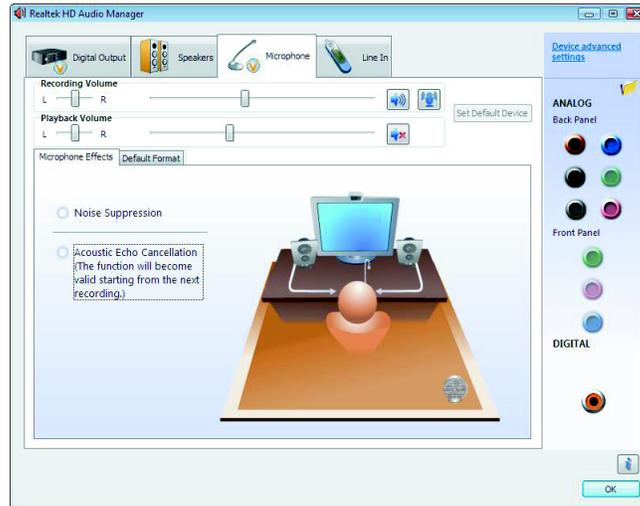

- 音源輸入（數位輸入）：可控制音量、播放、靜音、錄製和多音源音訊。

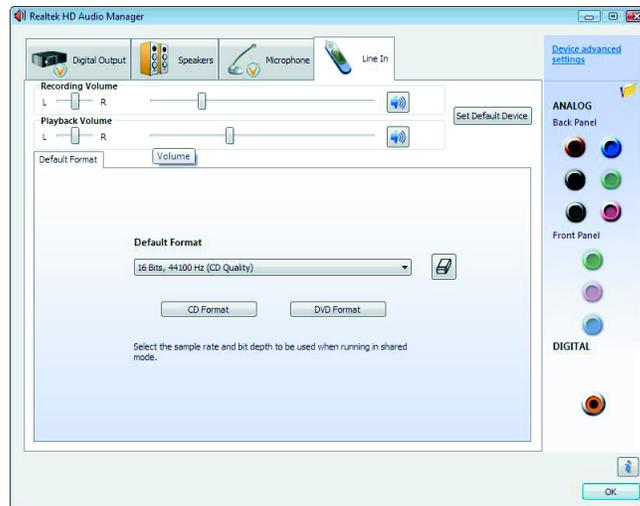

- **HDMI Output** (HDMI 輸出)：可選取 [ 環境 ] 與 [ 等化器 ] 設定。您可以選擇一個環境，例如：[ 石室 ] 或 [ 禮堂 ]。在 [ 等化器 ] 部分，您可以按一下預設按鈕，例如：[ 流行音樂 ] 或 [ 表演現場 ]，或手動調整設定，然後儲存設定以方便之後選取。

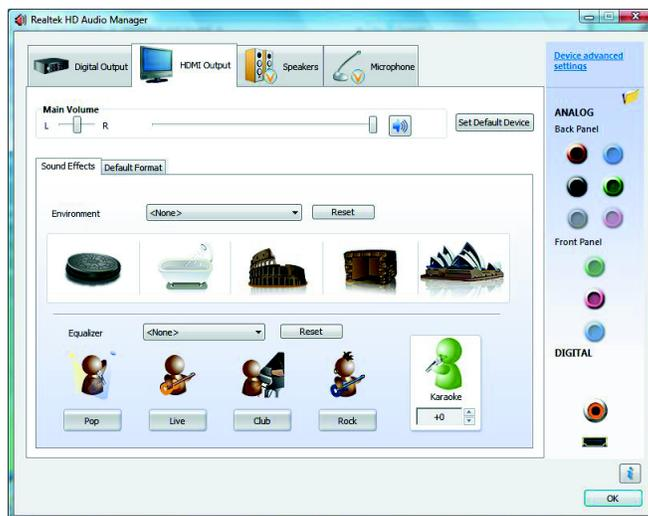

## 使用「瑞昱高傳真音效管理」設定錄製音效

已備妥麥克風接頭，可用來錄製音效。如果您要使用其他接頭做為錄音使用的接頭（例如：「數位音訊輸入」接頭），請完成以下步驟進行選取：

- 1 按一下工作列上的 [Windows 開始按鈕] .
- 2 按一下 [ 控制台 ]。
- 3 按一下 [ 硬體和音效 ]，然後按一下 [ 瑞昱高傳真音效管理 ]。
- 4 按一下 [ 音源輸入 ] 標籤。
- 5 按一下 [ 數位輸入 ] 標籤，然後選取 [ 設定預設裝置 ]。
- 6 按一下 [ 確定 ] 關閉視窗。

---

**注意事項：**您可以重新分配前面板的粉紅色、藍色和綠色接頭以執行其他音訊功能；請參閱「重新分配前面板音訊接頭」。

---

## 重新分配前面板音訊接頭

您可以依需要重新分配電腦前面板的「音源輸入」、「麥克風輸入」、「耳機」和「前置喇叭輸出」接頭。

- 1 按一下工作列上的 [Windows 開始按鈕] .
- 2 按一下 [控制台]。
- 3 按一下 [硬體和音效]，然後按一下 [瑞昱高傳真音效管理]。
- 4 按一下您想要重新分配的正面接頭圖示。

---

**注意事項：**只有未呈現灰色的接頭可以重新分配。

---



- 5 勾選您想選取裝置旁的核取方塊，然後按一下 [確定]。

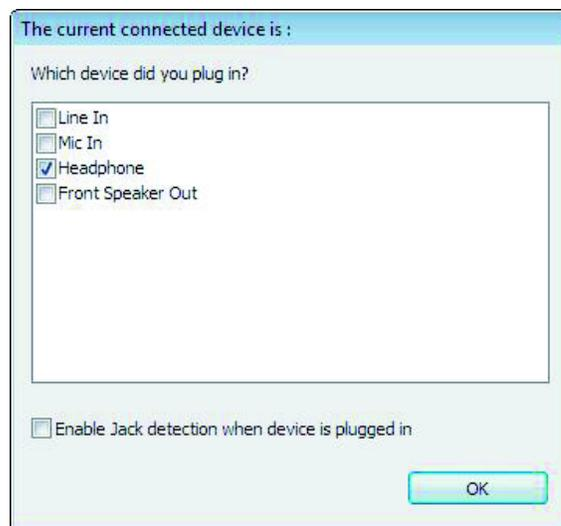

您現在可以使用正面接頭做為輸入或輸出裝置。

## 多音源音訊設定

「瑞昱高傳真音效管理」軟體可讓您在兩個不同的喇叭組上收聽兩種不同的音訊來源。

舉例來說，您可以透過後面板喇叭連線來收聽一種音訊來源，再透過前面板耳機或喇叭連線來收聽另一種音訊來源。如果您想要在不同的喇叭上收聽兩種音訊來源，您必須為系統設定多音源音訊。

### 音訊輸出簡介

前面板音訊輸出僅有綠色的立體聲耳機接頭。

後面板輸出為喇叭接頭，可設定為立體聲 2.0 到 7.1（僅限部分型號）配置的多聲道輸出。請參閱您的使用者說明文件，以取得設定主動式喇叭或 AV 接收器的資訊。

### 音訊輸入簡介

您可以透過前面板耳機和後面板喇叭接頭來選取下列兩種要播放的音訊來源：

- 1 從外部連接的裝置來源，例如：
  - 使用連接線連接麥克風到「麥克風輸入」（粉紅色）。
  - 使用連接線連接 MP3 播放器到「音源輸入」（藍色）。
- 2 針對來自電腦內部的來源，或直接連接到電腦的來源，音訊檔案可以放置在：硬碟、DVD、CD、USB 磁碟機、HP Personal Media Drive 或者任何已連接的裝置。您可以透過下列程式播放內部媒體檔案：
  - Microsoft Windows Media Player。
  - 其他已安裝的媒體播放軟體。

---

**注意事項：**「數位音訊輸入」不具有多音源功能。

---

## 何時使用多音源音訊

您可以如下列範例所述，使用多音源功能來設定兩個音訊來源：

### 1 針對線上遊戲：

- 在 AV 接收器或主動式喇叭聽到的 5.1 聲道遊戲聲音。
- 也可在耳機聽見遊戲對話。

請參閱「範例 1：針對線上遊戲」。

### 2 針對數位家庭娛樂：

- 客廳電視 / 顯示器的 DVD 聲音，或者後置喇叭連線之 AV 接收器的 DVD 聲音。
- 您也可以從下列外部電腦音訊來源聽見電腦發出的聲音，或者連接到前面板綠色耳機插孔的主動式喇叭發出的聲音：
  - a 前面板音源輸入
  - b 內部來源儲存在：硬碟、DVD、CD、USB 磁碟機或其他外部裝置

請參閱「範例 2：針對數位家庭娛樂」。

## 多音源音訊設定

### 範例 1：針對線上遊戲

要使用「瑞昱高傳真音效管理」為線上遊戲設定多音源音訊輸出，您必須啟用 Voice-Over-IP 軟體（用於網際網路對話的軟體）。其他玩家可透過網際網路聽到您經由麥克風傳出的聲音，而且您可以從後置喇叭聽見遊戲內的聲音。

#### 1 如下所示連接音訊輸入和輸出接頭：

- 將耳機組連接到正面的「耳機輸出」（綠色）接頭
- 將麥克風連接到正面的「麥克風輸入」（粉紅色）接頭以進行線上對話
- 將主動式立體聲 5.1 或 7.1 喇叭組連接到背面「喇叭輸出」接頭，以輸出遊戲聲音

#### 2 按一下工作列上的 [ 瑞昱高傳真音效管理 ] 圖示以開啓 [ 瑞昱高傳真音效管理 ] 視窗。



#### 3 按一下 [ 裝置進階設定 ] 按鈕。

#### 4 選取 [ 使正面和背面輸出裝置同時播放兩種不同音訊音源 ]。

#### 5 勾選 [ 將輸入的麥克風 / 音源訊號輸出到前面板 ] 核取方塊，然後按一下 [ 確定 ]。

或者

勾選 [ 將輸入的麥克風 / 音源訊號輸出到背面板 ] 核取方塊，然後按一下 [ 確定 ]。

## 範例 2：針對數位家庭娛樂

使用「瑞昱高傳真音效管理」為數位家庭娛樂設定多音源音訊輸出：

- 1 如下所示連接音訊輸出接頭：
  - 若要播放立體聲音樂，將耳機組或主動式喇叭連接到正面的「耳機輸出」（綠色）接頭
  - 若要播放 DVD 聲音輸出，將主動式立體聲 5.1 或 7.1 喇叭組連接到背面的「喇叭輸出」接頭
- 2 按一下工作列上的 [瑞昱高傳真音效管理] 圖示以開啓 [瑞昱高傳真音效管理] 視窗。
- 3 按一下 [裝置進階設定] 按鈕。
- 4 選取 [使正面和背面輸出裝置同時播放兩種不同音訊音源]。
- 5 勾選 [將輸入的麥克風 / 音源訊號輸出到前面板] 核取方塊，然後按一下 [確定]。  
或者  
勾選 [將輸入的麥克風 / 音源訊號輸出到背面板] 核取方塊，然後按一下 [確定]。

## 設定 Windows Media Center 的音效

在您已安裝、連接並設定喇叭後，請依照下列步驟設定 Windows Media Center 的多聲道音訊輸出：

- 1 按一下工作列上的 [Windows 開始按鈕] 。
- 2 按一下 [Windows Media Center]。
- 3 在 [工作] 下，按一下 [設定]、[一般]，然後按一下 [WindowsMedia Center 設定]。
- 4 按一下 [設定喇叭]。接著會開啓 [歡迎使用喇叭設定] 視窗。
- 5 按一下 [下一步]。
- 6 選擇喇叭連接類型，然後按一下 [下一步]。
- 7 選擇喇叭數量，然後按一下 [下一步]。
- 8 按一下 [測試] 以測試喇叭。
- 9 按一下 [完成]。

## 選擇錄製裝置

(僅限於類型 6 接頭)

若要選擇聲音錄製裝置：

- 1 按一下工作列上的 [Windows 開始按鈕] 。
- 2 按一下 [控制台]。
- 3 按一下 [聲音及音訊裝置] (或 [聲音、語音和音訊裝置])。接著會開啓 [聲音及音訊裝置] 視窗。
- 4 按一下 [音訊] 標籤。
- 5 在 [音效錄音] 中，選擇錄音裝置，例如：**Realtek HD Front Pink Jack**。
- 6 按一下 [確定]。
- 7 關閉視窗。

## 解決聲音相關問題

如果喇叭沒有傳出任何聲音，請嘗試執行以下操作：

- 檢查音量和靜音設定。請參閱「連接耳機」。
- 使用主動式 (有供應電源的) 喇叭，或者具有擴音機的喇叭。
- 檢查音效連接線的連線。
- 確認已正確設定軟體程式和音效軟體。
- 有些軟體程式發出的音量很小，即使音量已調到最高。如果是這種狀況，請按一下工具列上的 [音量] 圖示，並調高系統音量。
- 重新設定環場音效使用的音效軟體。
- 使用應用程式重新安裝程式來重新安裝音效卡驅動程式；請參閱電腦隨附的《疑難排解與維護手冊》。

# 使用 Windows Media Center 遙控器

## 遙控器 1（僅限部分型號）

**注意事項：**僅有部分型號隨附遙控器。其功能及位置也有所不同。

您的 HP 電腦隨附本章所提及之兩種遙控器的其中一種。如需香港地區的遙控器資訊，請參考遙控器 1。如需台灣地區的遙控器資訊，請參考遙控器 2。

這款遙控器是專門爲了使用 Windows Media Center 而設計的。您可以在 Windows Media Center 中使用遙控器來播放 CD 和 DVD、觀看圖片以及完成許多事情。

這款遙控器可以協助您瀏覽電腦上的 Windows Media Center 視窗，如同電視遙控器協助您瀏覽有線電視選項或是控制 VCR 或 DVD 播放器的影片播放一樣。

### 遙控器的用途包括：

- 瀏覽並控制所有 Windows Media Center 視窗。
- 控制視訊畫面。
- 將電腦設定爲睡眠模式或離開睡眠模式。
- 將電腦關機或是重新啓動。
- 登出 Windows Media Center 或是切換使用者。

### 遙控器無法執行以下操作：

- 在 Windows Media Center 以外瀏覽 Windows 桌面或是控制其他電腦程式。
- 當做 VCR、DVD 播放器或是音響的遙控器使用。
- 開啓或關閉連接至電腦的電視（僅限部分型號）。
- 開啓電腦。



# 遙控器 1 按鈕簡介

- 1** 開關（睡眠） — 將電腦設定為省電的睡眠模式或離開睡眠模式。這樣不會關閉電腦。
- 2** 視覺效果 — 顯示與音樂曲目音效同步的視覺效果。
- 3** 音樂 — 開啓 Windows Media Center 中的 [ 音樂媒體櫃 ] 視窗。
- 4** 廣播 — 在 Windows Media Center 開啓 [ 調頻廣播 ] 視窗。
- 5** 節目表 — 開啓電視節目表。
- 6** 錄製節目 — 開啓 [ 錄製節目 ] 視窗，其中列出錄好的電視節目。
- 7** 箭號 — 在所有 Windows Media Center 視窗移動游標，以瀏覽並選取動作。
- 8** DVD 功能表 — 在 Windows Media Center 開啓 [ 播放 DVD ] 視窗，或開啓 DVD 影片的主要功能表（如果有的話）。
- 9** 上一個 — 回到 Windows Media Center 的前一個視窗。
- 10** i（更多資訊） — 顯示選定媒體檔案的相關可用資訊並顯示其他功能表。
- 11** 開始 — 開啓 Windows Media Center 主功能表。
- 12** 音量 — 調高 (+) 和調低 (-) 音量。
- 13** 靜音 — 關閉電腦的聲音。如果啓動靜音，螢幕上會顯示靜音字樣。
- 14** 錄製 — 錄製選定的電視節目並儲存到硬碟。
- 15** 播放 — 播放選定的媒體。

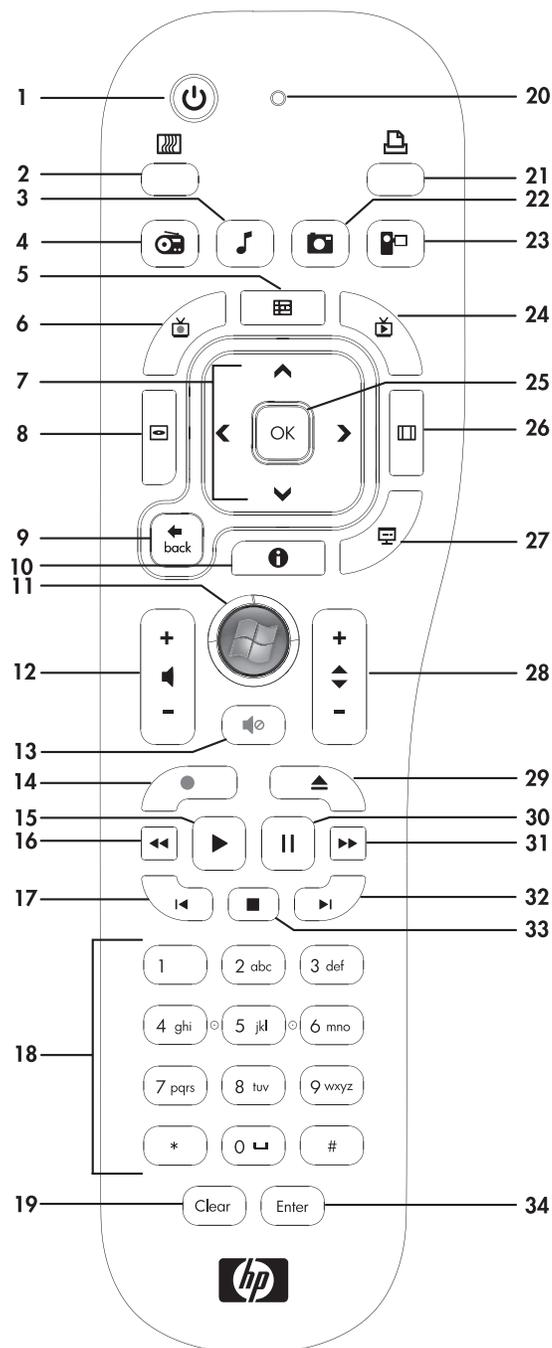

- 
- 16 倒轉** — 以三倍速度往回倒轉媒體。
- 
- 17 重播** — 將媒體往後倒轉 7 秒或回到音樂曲目或 DVD 章節的開頭。
- 
- 18 0 到 9、#、\*** — 在 Windows Media Center 搜尋或文字方塊輸入文字或數字。每按一次數字按鈕，就會出現不一樣的字母。要選擇某個字母則按 [輸入] 按鈕。
- 
- 19 清除** — 刪除最後輸入的字元。
- 
- 20 LED** — 作業指示燈。在您按下按鈕時，LED 會顯示遙控器正在發射訊號。
- 
- 21 列印** — 列印 Windows Media Center 中的項目。
- 
- 22 圖片** — 開啓 Windows Media Center 中的 [圖片庫] 視窗。
- 
- 23 視訊** — 開啓 Windows Media Center 中的 [視訊庫] 視窗。
- 
- 24 即時電視** — 以全螢幕顯示即時播出的電視畫面。將電視節目往前快轉至暫停緩衝區的最末端，即可繼續播放即時電視。
- 
- 25 確定** — 選取想要的動作或視窗選項，功能和 [輸入] 鍵相同。
- 
- 26 長寬比** — 變更螢幕的長寬比例。放大圖片三倍，然後回到全螢幕的長寬比例。
- 
- 27 投影片** — 以投影片方式播放硬碟中的所有圖片。
- 
- 28 頻道 / 翻頁 往上 (+) 和往下 (-)** — 依照可用的選項，變更電視頻道或向上或向下翻頁。也可前往下一個 DVD 章節。
- 
- 29 退出** — 退出 CD 或 DVD 光碟機。
- 
- 30 暫停** — 暫停音訊和視訊曲目以及即時或錄好的電視節目。
- 
- 31 快轉** — 以三倍速度往前移動媒體。
- 
- 32 跳過** — 在視訊、即時電視、音樂曲目或 DVD 章節中將媒體往前快轉 30 秒。
- 
- 33 停止** — 停止目前播放的媒體。
- 
- 34 輸入** — 選取想要的動作、功能表或視窗選項。
- 

**注意事項：**遙控器需要使用兩顆 AA 電池。遙控器和遙控感應器之間的最長距離為 8 公尺（26 英尺）。請確認在遙控器和遙控感應器之間沒有任何障礙物。

---

**注意事項：**如果您安排在深夜時進行錄製且不想因此受到打擾，請記得關閉您的螢幕，並將音量調低或是設為靜音。如果 Windows Media Center 為開啓狀態，電腦就不會自動進入「睡眠模式」。建議您先關閉 Windows Media Center，再手動設定電腦為睡眠模式。

---

**注意事項：**如果您的電腦型號未隨附電視調諧器，那麼遙控器上的某些按鈕將失去作用。

---

## 遙控器 2（僅限部分型號）

**注意事項：**僅有部分型號隨附遙控器。其功能及位置也有所不同。

這款遙控器是專門爲了使用 Windows Media Center 而設計的。您可以在 Windows Media Center 中使用遙控器來播放 CD 和 DVD、觀看圖片以及完成許多事情。

這款遙控器可以協助您瀏覽電腦上的 Windows Media Center 視窗，如同電視遙控器協助您瀏覽有線電視選項或是控制 VCR 或 DVD 播放器的影片播放一樣。

遙控器的用途包括：

- 瀏覽並控制所有 Windows Media Center 視窗。
- 控制視訊畫面。
- 將電腦設定爲睡眠模式或離開睡眠模式。
- 將電腦關機或是重新啓動。
- 登出 Windows Media Center 或是切換使用者。

遙控器無法執行以下操作：

- 在 Windows Media Center 以外瀏覽 Windows 桌面或是控制其他電腦程式。
- 當做 VCR、DVD 播放器或是音響的遙控器使用。
- 開啓或關閉連接至電腦的電視（僅限部分型號）。
- 開啓電腦。



## 遙控器 2 按鈕簡介

- 1 開關（睡眠）** — 將電腦設定為省電的睡眠模式或離開睡眠模式。這樣不會關閉電腦。
- 2 視覺效果** — 顯示與音樂曲目音效同步的視覺效果。
- 3 音樂** — 開啓 Windows Media Center 中的 [ 音樂媒體櫃 ] 視窗。
- 4 廣播** — 在 Windows Media Center 開啓 [ 調頻廣播 ] 視窗。
- 5 節目表** — 開啓電視節目表。
- 6 錄製節目** — 開啓 [ 錄製節目 ] 視窗，其中列出錄好的電視節目。
- 7 箭號** — 在所有 Windows Media Center 視窗移動游標，以瀏覽並選取動作。
- 8 DVD 功能表** — 在 Windows Media Center 開啓 [ 播放 DVD ] 視窗，或開啓 DVD 影片的主要功能表（如果有的話）。
- 9 上一個** — 回到 Windows Media Center 的前一個視窗。
- 10 i（更多資訊）** — 顯示選定媒體檔案的相關可用資訊並顯示其他功能表。
- 11 開始** — 開啓 Windows Media Center 主功能表。
- 12 音量** — 調高 (+) 和調低 (-) 音量。
- 13 靜音** — 關閉電腦的聲音。如果啓動靜音，螢幕上會顯示靜音字樣。
- 14 錄製** — 錄製選定的電視節目並儲存到硬碟。
- 15 播放** — 播放選定的媒體。
- 16 倒轉** — 以三倍速度往回倒轉媒體。
- 17 重播** — 將媒體往後倒轉 7 秒或回到音樂曲目或 DVD 章節的開頭。

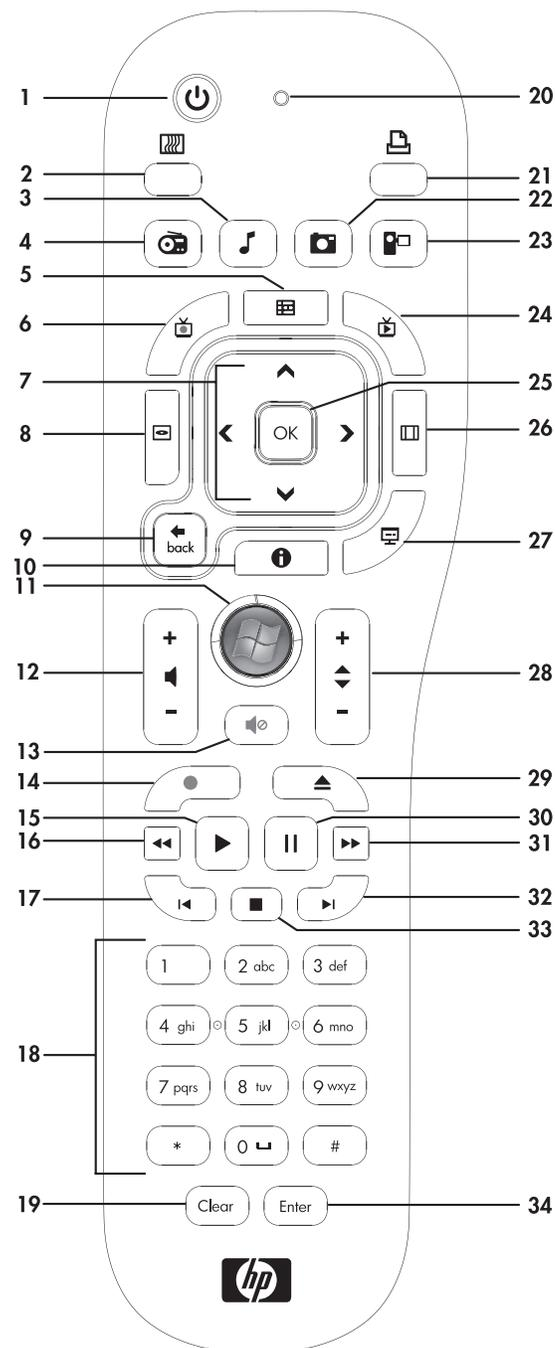

- 18** 0 到 9、#、\* — 在 Windows Media Center 搜尋或文字方塊輸入文字或數字。每按一次數字按鈕，就會出現不一樣的字母。要選擇某個字母則按 [ 輸入 ] 按鈕。
- 
- 19** 清除 — 刪除最後輸入的字元。
- 
- 20** LED — 作業指示燈。在您按下按鈕時，LED 會顯示遙控器正在發射訊號。
- 
- 21** 列印 — 列印 Windows Media Center 中的項目。
- 
- 22** 圖片 — 開啓 Windows Media Center 中的 [ 圖片庫 ] 視窗。
- 
- 23** 視訊 — 開啓 Windows Media Center 中的 [ 視訊庫 ] 視窗。
- 
- 24** 即時電視 — 以全螢幕顯示即時播出的電視畫面。將電視節目往前快轉至暫停緩衝區的最末端，即可繼續播放即時電視。
- 
- 25** 確定 — 選取想要的動作或視窗選項，功能和 [ 輸入 ] 鍵相同。
- 
- 26** 長寬比 — 變更螢幕的長寬比例。放大圖片三倍，然後回到全螢幕的長寬比例。
- 
- 27** 投影片 — 以投影片方式播放硬碟中的所有圖片。
- 
- 28** 頻道 / 翻頁 往上 (+) 和往下 (-) — 依照可用的選項，變更電視頻道或向上或向下翻頁。也可前往下一個 DVD 章節。
- 
- 29** 退出 — 退出 CD 或 DVD 多媒體光碟機。
- 
- 30** 暫停 — 暫停音訊和視訊曲目以及即時或錄好的電視節目。
- 
- 31** 快轉 — 以三倍速度往前移動媒體。
- 
- 32** 跳過 — 在視訊、即時電視、音樂曲目或 DVD 章節中將媒體往前快轉 30 秒。
- 
- 33** 停止 — 停止目前播放的媒體。
- 
- 34** 輸入 — 選取想要的動作、功能表或視窗選項。
- 

注意事項：遙控器需要使用兩顆 AA 電池。遙控器和遙控感應器之間的最長距離為 8 公尺（26 英尺）。請確認在遙控器和遙控感應器之間沒有任何障礙物。

---

注意事項：如果您安排在深夜時進行錄製且不想因此受到打擾，請記得關閉您的螢幕，並將音量調低或是設為靜音。如果 Windows Media Center 為開啓狀態，電腦就不會自動進入「睡眠模式」。建議您先關閉 Windows Media Center，再手動設定電腦為睡眠模式。

---

注意事項：如果您的電腦型號未隨附電視調諧器，那麼遙控器上的某些按鈕將失去作用。

---

## 關於遙控器

使用遙控器開啓 Windows Media Center 程式，然後再使用遙控器來觀看電視、錄製電視節目、播放之前錄好的電視節目，以及播放音樂、影片或視訊。

若要使用遙控器開啓 Windows Media Center，只要將遙控器指向遙控感應器，然後按一下 Windows Media Center [開始]  按鈕即可。

遙控器和遙控感應器之間的最長距離為 8 公尺（26 英尺），最大角度為以遙控感應器為中心，向外延伸兩側各 22.5 度（共 45 度）。

---

**注意事項：**遙控器請使用鹼性電池。

---

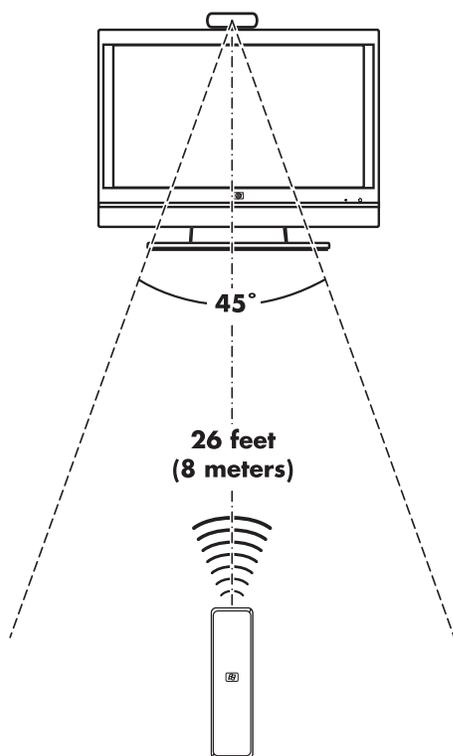

# 遙控器移難排解

如果遙控器沒有作用：

- 確認遙控器的電池還有電，並且正確安裝。
- 確認遙控感應器的正面（紅外線接收器）沒有被擋住。
- 在 45 度角的範圍內和小於 8 公尺（26 英尺）的距離內使用遙控器。
- 如果按下的鍵不斷重複或停止動作，請從 USB 接頭拔下遙控感應器，等候 1 分鐘後，再將遙控感應器插回。如果這問題還是持續發生，請試著改變房間內的光線亮度，或者移動遙控感應器的位置。
- 在變換頻道後按下遙控器上的 [輸入] 按鈕。
- 將遙控器指向遙控感應器，然後按下任一個按鈕。接著遙控感應器上應該會出現暗紅色的燈光。如果有出現此燈光，就表示問題可能發生在 Windows Media Center 軟體本身。關閉 Windows Media Center，重新啓動電腦，然後再次開啓 Windows Media Center。
- 如果遙控器可在 Windows Media Center 中正常運作，但在變換頻道時卻沒有反應，那麼您就必須重新設定 Windows Media Center 軟體中有線電視機上盒或衛星機上盒的相關設定。

## 遙控感應器無法從遙控器收到訊號

如果在您將遙控器指向遙控感應器且按下 [確定] 時沒有出現暗紅色的燈光，請嘗試下列步驟：

- 1 按一下工具列上的 [Windows 開始按鈕] ，在 [電腦] 上按一下滑鼠右鍵，接著選取 [內容]。
- 2 按一下 [裝置管理員]。
- 3 按一下 [通用序列匯流排控制器] 旁的加號 (+)。
- 4 如果在 [通用序列匯流排控制器] 下有列出 [eHome 紅外線接收器]，就表示 Windows 可能正在偵測紅外線接收器。如果沒有列出此選項，請至下一個步驟。
- 5 從電腦拔掉遙控感應器上 USB 連接線一端的接頭，然後再插入同一個 USB 連接埠。
- 6 中斷連接所有其他 USB 裝置並只留下遙控感應器，然後重新啓動電腦。當 [裝置管理員] 視窗出現遙控感應器後，再插入其他 USB 裝置。

# 您的電腦軟體簡介

您電腦中的作業是由兩種軟體所控制：

- Microsoft Windows Vista 作業系統，可在顯示器上顯示桌面，並控制電腦的硬體、週邊設備以及軟體程式。
- 執行特定功能的軟體程式（如文書處理程式）。

電腦中隨附的軟體程式可能會因為型號以及國家 / 地區而有所不同。

## 了解更多關於軟體的資訊

您可在本手冊和螢幕說明找到關於使用軟體和使用 Microsoft Windows Vista 作業系統的資訊。關於 Microsoft Windows Vista，您也可以開啓內建的 [說明及支援中心]。

- 按下鍵盤上的 [說明] 按鈕（標示有問號圖示）（僅限部分型號）。

或者

- 按一下工作列上的 [Windows 開始按鈕] ，然後按一下 [說明及支援]。

如需取得特定軟體的說明，請參閱該軟體的螢幕說明。

## 使用桌面

桌面是出現於顯示器螢幕上的工作區域，其中包括沿著顯示器邊緣的工作列和可讓您輕鬆找到所需資料的捷徑圖示。

工作列會顯示 Windows 開始按鈕 ，並為每個開啓的視窗顯示一個按鈕以方便您在程式之間切換，以及顯示包含時間的通知區域。

捷徑圖示是一種小圖，只要按一下就可以開啓某個資料夾或啓動某個程式。桌面上有個 [資源回收筒] 圖示，其功能為收集您刪除的檔案或捷徑。當您清理 [資源回收筒] 後，這些檔案或捷徑將被永久刪除。在您清理 [資源回收筒] 前，您仍可從中還原項目。

## 移除桌面圖示

您可以刪除桌面圖示以移除大部分的桌面圖示。

若要刪除桌面圖示：

- 1 在桌面圖示上按一下滑鼠右鍵。
- 2 按一下 [刪除]。該圖示會被放入 [資源回收筒] 中。

## 復原桌面圖示

- 1 連按兩下桌面上的 [資源回收筒] 圖示。
- 2 將該圖示拖曳到桌面上。

## 永久刪除檔案

- 1 在某檔案上按一下滑鼠右鍵，然後按一下 [刪除]。
- 2 在桌面上的 [資源回收筒] 圖示上按一下右鍵，然後按一下 [清理資源回收筒]。

## 使用 [Windows 開始按鈕] 功能表

按一下工作列上的 [Windows 開始按鈕]  以開啓 [開始] 功能表。[開始] 功能表可以：

- 開啓程式或文件。
- 開啓 [說明及支援中心]。
- 啓動搜尋功能。
- 開啓 [控制台] 以檢視或變更設定。

## 使用 [所有程式] 功能表

找出電腦中的軟體程式：

- 1 按一下工作列上的 [Windows 開始按鈕] .
- 2 按一下 [所有程式]。

[所有程式] 功能表會顯示按工作編排的資料夾清單（僅限部分型號）。

資料夾內含項目清單。每個項目其實都是程式、文件或另一個資料夾的捷徑或連結。例如，[音樂] 資料夾就包含用來播放音樂 CD 的程式捷徑。

## 編排 [所有程式] 清單

若要變更項目名稱：

- 1 在該項目上按一下滑鼠右鍵。
- 2 按一下 [重新命名]。
- 3 輸入新名稱，然後按下鍵盤上的 Enter。
- 4 在出現的訊息上按一下 [是]。

若要複製項目：

- 1 在該項目上按一下滑鼠右鍵。
- 2 按一下 [複製]。
- 3 前往桌面或資料夾，在空白區域按一下滑鼠右鍵並按一下 [貼上]。

如果您使用 [控制台] 的 [新增或移除程式] 來刪除軟體程式，在 [所有程式] 中的捷徑可能不會被移除。若要移除捷徑：

- 1 按一下工作列上的 [Windows 開始按鈕] .
- 2 按一下 [所有程式]。
- 3 按一下資料夾。
- 4 在捷徑上按一下滑鼠右鍵，然後按一下 [刪除]。

## 使用 [控制台]

您可以在 [控制台] 設定或變更顯示器、鍵盤、滑鼠、數據機、網路連線的內容和設定，以及電腦的其他元件和功能。[控制台] 也提供變更系統效能、新增硬體、新增或移除程式及執行其他作業的工具。

若要開啓 [控制台]：

- 1 按一下工作列上的 [Windows 開始按鈕] .
- 2 按一下 [控制台]。

## 調整視窗大小

所有視窗的右上角都有三個按鈕。中間按鈕是 [ 最大化 ] 按鈕或 [ 往下還原 ] 按鈕，依照視窗的狀態而定。



功能	名稱	說明
	最小化	將視窗摺疊到工作列上（但不關閉視窗）。要重新打開視窗，請在工作列上按一下該視窗名稱的按鈕。
	最大化	將視窗展開至全螢幕大小。
	往下還原	將視窗從全螢幕縮小成只覆蓋螢幕的一部分。
	關閉	關閉視窗並停止程式或作業。
	調整大小	調整視窗大小（當視窗最大化時無法使用）。將滑鼠游標移到任一視窗邊緣框線上，直到游標變成雙頭箭號為止。按住滑鼠左鍵。若要變更寬度，請將邊緣框線向左或向右拖曳。若要變更高度，請將邊緣框線向上或向下拖曳。
	捲軸	當畫面中無法容納所有資料時，視窗上就會出現捲軸。若要上下移動畫面，請先按一下垂直捲軸然後開始拖曳。若要左右移動畫面，請先按一下平行捲軸然後開始拖曳。

## 使用數位影像

您可以將數位影像來源裝置（如數位相機或 DV 攝錄影機）直接連接到電腦，或透過活動底座連接到電腦。您從裝置複製或下載的數位相片檔案會出現在 [ 圖片 ] 資料夾。

數位相機和其他數位影像裝置都是利用記憶卡（或媒體）來儲存數位相片檔案。您可以使用讀卡機（僅限部分型號），從數位相機和其他數位影像裝置所使用的記憶卡複製數位相片檔案。

## 關於網際網路

本節說明連線到網際網路與使用網際網路，包括如何使用網路瀏覽器和電子郵件 (e-mail) 的資訊。

使用網際網路搜尋網路上的資訊或服務，或擷取、讀取或寄送電子郵件訊息。

網際網路是可透過電話線路、數位服務或有線電視電纜相互通訊的電腦群組。每一部網際網路電腦都是各自獨立的；由其操作者決定要將哪些檔案設為可供網際網路上的使用者使用。若想將您的電腦連到網際網路並使用網路上可用的資訊和服務，您需要有網際網路服務供應商 (ISP)。

ISP 是提供您上網服務的業者，且他們大部分都會提供電子郵件服務。ISP 服務通常都是按月計費。當您的電腦連線到網際網路時，實際上它是在跟屬於 ISP 的網際網路電腦進行通訊。ISP 會先檢驗您的帳號，然後才提供您使用網際網路的權限。然後您便可使用網路瀏覽器程式來搜尋及顯示網站資訊。有些 ISP 可讓您選擇瀏覽器程式，而有些 ISP 則會提供自己的瀏覽器。

您可以透過傳統電話撥接數據機、區域網路 (LAN)、纜線數據機、數位式用戶迴路 (DSL) 或非對稱數位式用戶迴路 (ADSL) 連線到 ISP (並非所有國家 / 地區均有 DSL、ADSL 和有線寬頻 ISP 業者)。

World Wide Web (WWW)，也稱為「網路」，是網際網路中供個人、公司、政府、組織等使用的公用部分。這些個人及團體建立了上百萬個網站來支持他們自己的活動。網站是由一個或多個網頁組成。網頁是由一個或一組檔案組成，使用者可透過輸入檔案位置或統一資源定址器 (URL) 來存取。

URL 可辨識網站的位置，一般來說，使用格式為 `http://www.名稱.延伸名稱` (例如：`http://www.hp.com`)。URL 可能有包含網站內的特定檔案路徑。URL 中的點是用來分隔位址中的各個部分。舉例來說，公司行號會在 URL 中使用 `.com` 做為延伸名稱。當您在瀏覽器的網址列中輸入 URL 並按下鍵盤上的 Enter 時，瀏覽器便會聯繫該位置並為您開啓該網頁。

想像您正在閱讀報紙。在第 1 頁，您可能會讀到某段像是「如需更多詳細資訊，請參閱第 3 頁的第 2 欄」，您就會翻到該頁閱讀更詳細的資訊。網頁上的超連結和以上的概念相同，差別只在於您是按一下超連結來移動到新頁面。超連結連結檔案的方法即為把自己的名稱提供給網路，因為網路正是集合全世界各式各樣點子的地方。

您的電子郵件地址可辨識電子郵件信箱，其他人可以透過這個信箱傳送電子郵件給您。電子郵件地址的型式如下：名稱 @ 網域 . 延伸名稱。網域通常為 ISP 或組織機構的名稱。延伸名稱通常為組織機構的類型。例如：如果您的名字叫 Jane Jones，且您的 ISP 為 XYZ，您的電子郵件地址就可能為 `JaneJones@xyz.com`，而延伸名稱 `.com` 則表示 XYZ 是一間公司。如需更多關於使用電子郵件的資訊，請參閱「傳送及接收電子郵件」。

# 使用瀏覽器

網路瀏覽器程式可搜尋並顯示網站資訊。您瀏覽網際網路的方式取決於您的 ISP 是否提供瀏覽器或是可讓您自己選擇。

當您連線到網際網路後，瀏覽器便會開啓首頁。您可以在瀏覽器的網址列中輸入網址（例如：**http://www.hp.com**），然後按下鍵盤上的 **Enter**。或者，您也可以使用瀏覽器的搜尋功能找出網路上特定單字或詞句的參考資料。

## 搜尋網際網路

大部分的網路瀏覽器程式均包括搜尋功能。依瀏覽器程式的類型而定，您可能需要按一下按鈕或選取功能表選項以顯示搜尋功能。在 [ 搜尋 ] 方塊中輸入您想搜尋資訊的問題或字詞，然後按下 **Enter**。

Windows 搜尋功能包括直接使用 Internet Explorer 的「搜尋」功能。

---

**注意事項：**如果 ISP 提供瀏覽器，您可能無法使用 Internet Explorer 來搜尋網際網路。

---

若要開始進行搜尋：

- 1 按一下工作列上的 [Windows 開始按鈕] .
- 2 輸入一個字或問題，您輸入的內容會自動出現在 [ 開始搜尋 ] 方塊中。輸入後，搜尋的結果會出現在左邊的窗格。
- 3 執行下列其中一個動作：
  - 按一下其中一個結果以開啓該搜尋結果。
  - 按一下搜尋視窗中的 **[X]** 以清除搜尋的結果並返回程式的主要清單。
  - 按一下 [ 查看所有結果 ] 以顯示電腦上所有搜尋到的項目並顯示進階選項。
  - 按一下 [ 搜尋網際網路 ] 以開啓瀏覽器來搜尋網際網路。

## 限制網際網路內容

您可透過網際網路取得各種資訊，但是有些資訊可能不適合每個人瀏覽。使用「內容警告器」(Internet Explorer 的一項功能)，您就可以：

- 設定密碼。
- 控制可瀏覽的網際網路內容。
- 設定一個網站清單，使別人無法用您的電腦瀏覽這些網站。
- 調整別人瀏覽的內容類別是否需要經過您的允許。

一旦您設定了 [內容警告器] 的限制分級層次，使用者將可以查看您指定之分級設定下的網站以及其他網頁。但如果要查看未分級的網站或網頁，使用者就必須輸入您設定的 [內容警告器] 密碼。這表示，如果使用者不知道密碼，就無法瀏覽任何未分級的網頁，即使是 [說明及支援] 或 [Internet Explorer] 也一樣。

若要啓用「內容警告器」：

- 1 按一下工作列上的 [Windows 開始按鈕] 。
- 2 按一下 **[Internet Explorer]**。
- 3 按一下 [工具]，然後按一下 [網際網路選項]。
- 4 按一下 [內容] 標籤。
- 5 在 [內容警告器] 區域中，按一下 [啓用]。
- 6 按一下 [一般] 標籤、按一下 [建立密碼] 並輸入密碼。
- 7 按一下 [確定]，然後再按一次 [確定]。

若要允許他人存取您認可的未分級網站或網頁：

- 1 開啓該網站。
- 2 當密碼視窗顯示時，請選取 [永遠允許檢視這個網站] 或 [只允許這一次檢視] 選項。

# 使用 Norton Internet Security 防毒軟體

當您使用電腦存取電子郵件、網路或網際網路時，您的電腦同時也暴露在感染電腦病毒的危險中。電腦病毒會停用或損壞您的作業系統、軟體程式或電腦公用程式。

防毒軟體可偵測到大多數的病毒、移除病毒，並在大多數情況下修復由病毒所造成的損壞。為提供最新的保護以阻擋新發現的病毒入侵，防毒軟體必須保持在最新狀態。

**Norton Internet Security** — 一種防毒軟體程式，預先安裝在電腦中並且包括一段免費試用保護更新的期間。您可以啓用 Symantec 的 LiveUpdate™，只要在線上即可取得自動防護更新。HP 強烈建議您在免費試用期過後繼續保護電腦不受新病毒的入侵，請購買延長更新服務。

## 設定和註冊 Norton Internet Security 軟體

第一次安裝電腦時，Norton Internet Security 會協助您設定和註冊您的 Norton Internet Security 版本。

請記得在您開始使用網際網路以前，安裝 Norton Internet Security。

- 1 連接兩下桌面上的 **[Norton Internet Security]** 圖示。



或者

按一下工作列上的 [Windows 開始按鈕] 、[所有程式]、**[Norton Internet Security]**，然後再按一下 **[Norton Internet Security]**。

- 2 按一下 [Norton Internet Security 的工作與掃描] 下的工作，然後遵循所有螢幕上的指示。

如需關於使用與更新 Norton Internet Security 軟體的資訊，請開啓 Norton Internet Security，然後按一下 [快速連結] 下的 [說明]。

## 手動執行掃描

若要選取並執行掃描：

- 1 連接兩下桌面上的 **[Norton Internet Security]** 圖示。
- 2 按一下 **[Norton Internet Security]** 標籤。
- 3 按一下 [Norton Internet Security 的工作與掃描] 列。
- 4 按一下 [掃描]。
- 5 選取 [執行完整系統掃描] 以掃描整個硬碟是否有感染病毒和安全性的風險。此作業可能需要數分鐘的時間（視您電腦中的檔案數目而定）。
- 6 當掃描完成時，請按一下 [完成]。



## 設定完整系統掃描時間

若要排定 Norton Internet Security 完整系統掃描的時間：

- 1 連按兩下桌面上的 **[Norton Internet Security]** 圖示。
- 2 按一下 **[Norton Internet Security]** 標籤。
- 3 按一下 [Norton Internet Security 的工作與掃描] 列。
- 4 按一下 [設定掃描]。
- 5 按一下 [排程完整系統掃描]。
- 6 按一下 [新增]。
- 7 設定您要執行掃描的頻率和時間。
- 8 完成後，請按一下 [確定]。



---

注意事項：若電腦處於 [睡眠] 模式，Norton Internet Security 程式不會執行排定的防毒掃描。

---

## 設定自訂掃描時間

若要建立特定檔案、資料夾和磁碟機的自訂掃描：

- 1 連按兩下桌面上的 **[Norton Internet Security]** 圖示。
- 2 按一下 **[Norton Internet Security]** 標籤。
- 3 按一下 [Norton Internet Security 的工作與掃描] 列。
- 4 按一下 [設定掃描]。
- 5 按一下 [管理自訂掃描]。
- 6 按一下 [建立自訂掃描]，然後按一下 [下一步]。
- 7 按一下 [新增資料夾] 或 [新增檔案]。勾選您想掃描的檔案與資料夾，按一下 [新增]，然後按一下 [下一步]。
- 8 為您自訂的掃描輸入名稱，然後按一下 [完成]。
- 9 在新建立的自訂掃描旁按一下 [排程]。
- 10 按一下 [新增]。
- 11 設定您要執行掃描的頻率和時間。
- 12 完成後，請按一下 [確定]。



---

注意事項：若電腦處於 [睡眠] 模式，Norton Internet Security 程式不會執行排定的防毒掃描。

---

# 傳送及接收電子郵件

電子郵件可讓您發送和接收信件、圖片、明信片，甚至是音樂和短片。

---

**注意事項：**電子郵件可能會含有病毒，病毒可能包含在電子郵件訊息或附件。爲了保護電腦，請勿開啓任何來自不明來源或來源令人存疑的訊息。請刪除這類訊息。

---

您的電腦已隨附 Microsoft 的電子郵件程式 Windows Mail（僅限部分型號）。您也可以使用其他廠商的電子郵件程式。某些 ISP 會提供他們自己的電子郵件程式。您可以使用電子郵件程式來傳送、接收以及管理您的訊息。您甚至可以在離線（沒有連線上網）時管理、閱讀與建立新訊息。

## 使用 Windows Mail

要設定 Windows Mail，首先您需要從 ISP 取得某些資訊：您的電子郵件地址、使用者名稱、密碼、內送和外寄電子郵件伺服器的名稱和其他一些可能需要的詳細資訊。

初次啓動 Windows Mail 時，請確認電腦已連線到網際網路並依照精靈的指示設定您的帳戶。

若要在 Windows Mail 新增帳戶：

- 1 按一下工作列上的 [Windows 開始按鈕] 。
- 2 按一下 [所有程式]。
- 3 按一下 **[Windows Mail]**。
- 4 按一下 [工具]，然後按一下 [帳戶]。
- 5 按一下 [新增]、[電子郵件帳戶]，然後按一下 [下一步]。
- 6 遵照螢幕上的指示新增帳戶。

## 使用 ISP 所提供的電子郵件程式

請遵照 ISP 提供的說明來安裝其網路瀏覽器和電子郵件程式，並設定及使用您的電子郵件帳戶。將您的電腦連線到 ISP 之後，您就可以收發電子郵件。

# 軟體快速參照表

(僅限部分型號)

您的電腦包含一些軟體程式，可讓您執行下列作業：

- 燒錄和播放 CD。
- 燒錄資料 CD。
- 匯入和編輯視訊檔案。
- 燒錄視訊 CD 和 DVD。
- 整理數位媒體檔案。

下表說明這些程式的特定功能，您可根據表格決定要用何種程式來執行工作。

請注意，您的電腦型號中可能沒有包含某些列出的程式，而且此表並未列出全部包含的軟體。

要開啓任何一個程式，請按一下工作列上的 [Windows 開始按鈕] ，按一下 [所有程式]、選擇程式資料夾 (例如：**DVD Play**)，然後按一下程式名稱來開啓該軟體。

使用此程式：	您可以：
<p>DVD Play (僅限部分型號)</p> 	<ul style="list-style-type: none"><li>■ 播放 DVD 影片和視訊 CD (VCD)。</li><li>■ 如果電腦有藍光 (Blue-ray) 與 HD-DVD 光碟機，則可播放藍光與高畫質 DVD。</li><li>■ 使用 [縮放] 和 [平捲] 功能。</li><li>■ 製作觀看書籤。</li></ul>
<p>HP Photosmart Essential (僅限部分型號)</p> 	<ul style="list-style-type: none"><li>■ 檢視、整理以及列印相片。</li><li>■ 與親朋好友分享您的相片。</li><li>■ 建立電子相簿。</li><li>■ 編輯您的相片：裁切、重新調整大小、翻面、旋轉、黑白輸出、變更對比及其他功能。</li></ul> <p>要開啓此程式，請按一下 [Windows 開始按鈕] 、[所有程式]、[HP]，然後按一下 [HP Photosmart Essential]。</p>
<p>Rhapsody (僅限部分型號)</p> 	<ul style="list-style-type: none"><li>■ 播放音樂 CD、MP3 及其他音訊檔案。</li><li>■ 燒錄音樂檔案。</li><li>■ 燒錄現有音樂或資料光碟的複本，以在電腦上使用。</li><li>■ 將數位檔案整理到資料庫以燒錄或收聽。</li></ul>

使用此程式：

您可以：(續上頁)

muvee autoProducer  
(僅限部分型號)



- 將自訂樣式加入影片，包含音樂、圖片、標題、轉場和字幕。
- 編輯家用影片。
- 儲存並燒錄多個影片檔案到 DVD。
- 使用 magicSpot 功能來控制套用到圖片的動作效果。

CyberLink Power2Go  
(僅限部分型號)



- 燒錄資料與音樂檔案。
- 燒錄現有音樂或資料光碟的複本，以在電腦上使用。
- 從您收藏的 CD，或從 WAV、MP3 或 WMA 檔案製作自訂的音樂 CD。這些 CD 可在家用或車用音響上播放。
- 複製或分享資料檔案。
- 從電腦儲存的檔案製作歸檔 CD 或 DVD。
- 複製視訊檔案。
- 檢查光碟已建立且沒有錯誤。

CyberLink PowerDirector  
(僅限部分型號)



- 燒錄影片檔案以製作您可在某些 DVD 播放器中播放的 VCD 和 DVD。
- 複製和分享視訊檔案。
- 擷取視訊檔案。
- 編輯視訊檔案。

CyberLink LabelPrint  
(僅限部分型號)



- 使用 LightScribe 技術，直接將標籤燒到具有 LightScribe 功能的 CD、DVD 和迷你光碟上。
- 使用 Labelflash 技術，直接將標籤燒到光碟標籤面上。
- 列印標籤以直接將標籤黏在光碟上。

HP Total Care Advisor  
(僅限部分型號)

- 快速整理桌面上您要隨時可使用的網路連結。
- 使用便捷的購物搜尋引擎來比價購物。
- 取得 HP 軟體和驅動程式更新。
- 取得來自 HP 的重要訊息。
- 存取「PC Health and Security」和「PC Help」工具。

使用此程式：

您可以：(續上頁)

Backup My PC  
(僅限部分型號)

- 建立電腦備份檔案以保護您的資料和電腦中其他重要檔案。

注意事項：Personal Media Drive 中才有包含此軟體。

Microsoft Windows  
Movie Maker  
(僅限部分型號)



- 從錄影帶、錄音帶、網路攝影機或電視廣播，輸入音訊、視訊和其他媒體檔案。
- 燒錄音訊和視訊檔案以製作視訊專案（此專案會變成副檔名為 .wmv 的 Microsoft Windows Media 來源檔）。
- 編輯和預覽檔案。
- 使用電子郵件或上傳到網路伺服器來傳送影片。
- 新增音樂檔案 (.mp3)。
- 輸入 .mp3、.asf、.wma 等格式的音訊檔案；輸入 .wmv、.asf、.avi 或 .mpg 等格式的視訊檔案；輸入 .jpg 或 .gif 等格式的影像檔案。
- 製作 AVI 和 WMV (Windows Media Video) 檔案。

注意事項：您的電腦可能隨附軟體更新光碟。您可能需要先安裝此光碟，才能使用 DVD /CD 燒錄機。請依照光碟中的安裝指示進行安裝。



# 管理檔案

檔案是由任何單位所組成的資訊，命名並儲存在電腦硬碟或其他電子儲存裝置（例如：CD、磁片、甚至是數位相機）。檔案可以是文件、圖片、音樂、影片、或是其他資料。您在電腦上執行的所有事情幾乎都和檔案有關。

電腦可以將檔案複製到組件磁碟機內的其他儲存媒體（例如：磁片、記憶卡、CD 或 DVD），或是傳送到輸出裝置（例如：印表機）。

## 利用資料夾編排檔案

在 Windows Vista 中，資料夾可讓您在電腦編排檔案。電腦上的資料夾就好像檔案整理櫃中的文件夾一樣，可讓您將相關檔案整理在一起。

資料夾可以包含任何類型的檔案，甚至可以包含其他資料夾。一個資料夾內的各個檔案必須有不同的名稱，但兩個不同的資料夾可以有相同名稱的檔案。

以下為處理電腦上檔案和資料夾的兩種方法：

- [電腦] 檢視可讓您快速地在電腦的特定資料夾內查看所有檔案和資料夾。它也包括管理檔案（例如：複製、移動、刪除及重新命名）一般作業的連結。

若要開啓 [電腦] 檢視畫面，請按一下工具列上的 [Windows 開始按鈕] ，然後按一下 [電腦]。

- [Windows 檔案總管] 可讓您快速查看電腦上的所有資料夾和檔案。從一個資料夾移動或複製到另一個資料夾也很方便。

若要開啓 [Windows 檔案總管]，請按一下工具列上的 [Windows 開始按鈕] ，然後按一下 [Windows 檔案總管]。

若要瀏覽 [電腦] 和 [Windows 檔案總管] 檢視畫面，您可以連接兩下資料夾以開啓並顯示其內容。您也可以按一下 [上一頁] 箭號按鈕，順著路徑退回各個已開啓的資料夾。

## 建立資料夾

- 1 按一下工具列上的 [Windows 開始按鈕] ，然後按一下 [電腦]。  
或者  
按一下工作列上的 [Windows 開始按鈕] ，然後按一下 [Windows 檔案總管]。
- 2 瀏覽至您要建立新資料夾的位置。
- 3 按一下 [組合管理]，然後按一下 [新增資料夾]。
- 4 輸入資料夾名稱，然後按下鍵盤上的 Enter。

## 移動檔案



警告事項：請勿移動任何屬於已安裝程式一部分的檔案。這麼做可能會導致程式無法使用。

---

- 1 按一下工具列上的 [Windows 開始按鈕] ，然後按一下 [電腦]。  
或者  
按一下工作列上的 [Windows 開始按鈕] ，然後按一下 [Windows 檔案總管]。
- 2 找到您要移動的檔案，然後按一下該檔案以選取該檔案。
- 3 按一下 [組合管理]，接著按一下 [剪下]。
- 4 找出並開啓您要放置該檔案的資料夾。
- 5 按一下 [組合管理]，接著按一下 [貼上]。

---

注意事項：您也可以使用拖曳的方式將檔案移動到新位置（您一次可開啓兩個以上的 [Windows 檔案總管] 視窗）。在 [電腦] 或 [Windows 檔案總管] 中選取一個項目，然後在將項目移動到另一個資料夾時按住滑鼠右鍵不放。放開滑鼠按鍵，然後按一下 [移到這裡]，將項目置於新的位置。

---

# 尋找檔案

您可以利用每個資料夾上方的 [ 搜尋 ] 方塊或 [Windows 開始按鈕] 功能表的搜尋方塊來尋找檔案，這樣會搜尋整台電腦。

若要從資料夾的 [ 搜尋 ] 方塊進行搜尋：

1 按一下工具列上的 [Windows 開始按鈕] ，然後按一下 [ 電腦 ]。

或者

按一下工作列上的 [Windows 開始按鈕] ，然後按一下 [Windows 檔案總管]。

2 找到您要搜尋的資料夾。電腦會在目前的資料夾和所有子資料夾中進行搜尋。

3 在視窗上方的搜尋方塊按一下滑鼠，然後開始輸入。

[ 搜尋 ] 方塊會根據您輸入的內容進行篩選。如果有符合您輸入語詞的檔案名稱、標籤或其他檔案內容，那麼就會顯示那些檔案。如果語詞出現在文件檔案內的文字中，那麼會顯示那些文字文件。

若要從 [Windows 開始按鈕] 功能表進行搜尋：

1 按一下工作列上的 [Windows 開始按鈕] 。

2 輸入一個字或問題，您輸入的內容會自動出現在 [ 開始搜尋 ] 方塊中。輸入後，搜尋的結果會出現在左邊的窗格。

3 執行下列其中一個動作：

- 按一下其中一個結果以開啓該搜尋結果。
- 按一下 **[X]** 清除搜尋的結果並返回程式的主要清單。
- 按一下 [ 查看所有結果 ]，在資料夾中顯示結果，以使用進階選項。
- 按一下 [ 搜尋網際網路 ] 以開啓瀏覽器來搜尋網際網路。

## 重新命名檔案



**警告事項：**請勿變更檔案名稱的副檔名（就是檔案名稱句號後的末三個字元）。這麼做的話會使電腦無法辨識檔案。

- 1 按一下工具列上的 [Windows 開始按鈕] ，然後按一下 [電腦]。  
或者  
按一下工作列上的 [Windows 開始按鈕] ，然後按一下 [Windows 檔案總管]。
- 2 找到您要重新命名的檔案或資料夾，然後按一下該檔案 / 資料夾以選取檔案 / 資料夾。
- 3 按一下 [組合管理]，接著按一下 [重新命名]。
- 4 輸入新名稱，然後按下鍵盤上的 Enter。

**注意事項：**重新命名檔案的另一個方法是在檔案上按一下滑鼠右鍵，接著按一下 [重新命名]。

## 刪除檔案



**警告事項：**請勿刪除任何屬於已安裝程式一部分的檔案。這麼做可能會導致程式無法使用。

- 1 找到您要刪除的檔案，然後按一下該檔案以選取該檔案。
- 2 按一下 [組合管理]，接著按一下 [刪除]。
- 3 按一下 [是] 確認刪除，接著檔案就會被送到 [資源回收筒]。

如果您做了錯誤動作而需要還原刪除的檔案，請參閱「從 [資源回收筒] 還原檔案」。

**注意事項：**刪除檔案的另一個方法是在檔案上按一下滑鼠右鍵，然後按一下 [刪除]。

## 從 [資源回收筒] 還原檔案

如果您發現需要某個已刪除的檔案，您通常可以從 [資源回收筒] 中將檔案還原。檔案被刪除以後，會送入 [資源回收筒]，且在手動清空 [資源回收筒] 或清除該檔案以騰出空間容納更多最近刪除的檔案之前，會一直置於 [資源回收筒]。

- 1 連接兩下桌面上的 [資源回收筒] 圖示。
- 2 在想要還原的檔案上按一下滑鼠右鍵，然後再按一下 [還原這個項目]。  
這樣就會將檔案從 [資源回收筒] 移除並回到先前的位置。

## 複製檔案

- 1 按一下工具列上的 [Windows 開始按鈕] ，然後按一下 [電腦]。  
或者  
按一下工作列上的 [Windows 開始按鈕] ，然後按一下 [Windows 檔案總管]。
- 2 找到您要複製的檔案，然後按一下該檔案以選取該檔案。
- 3 按一下 [組合管理]，接著按一下 [複製]。
- 4 找出並開啓您要放置該檔案的資料夾。
- 5 按一下 [組合管理]，接著按一下 [貼上]。

---

**注意事項：**您也可以使用拖曳的方式將檔案複製到新位置。在 [電腦] 或 [Windows 檔案總管] 中選取一個項目，然後在將項目移動到另一個資料夾時按住滑鼠右鍵不放。放開滑鼠按鈕，然後選取 [複製到此處] 將項目複製到新的位置。

---

## 使用印表機

如需取得連接與使用印表機的說明，請參閱印表機隨附的使用手冊。

印表機會藉由軟體程式（也稱做印表機驅動程式）接收來自電腦的指示。在多數情況下，電腦會自動搜尋可使您的印表機與電腦一同運作的所需印表機驅動程式。如果電腦沒有自動搜尋驅動程式，請按照印表機隨附的說明來手動安裝特定的印表機驅動程式。

如果您有將印表機連接至電腦並已安裝該印表機所需的軟體，那麼您就可以列印大多軟體程式和網站上的文字和圖形。

若要列印：

- 1 按一下程式功能表列上的 [檔案]，然後按一下 [列印]。
- 2 選取列印選項：
  - 選取印表機。
  - 選取頁面範圍（例如：全部、本頁或頁數範圍）。
  - 決定列印份數。
- 3 按一下 [確定] 或 [列印]。



# 使用 CD 和 DVD 媒體光碟機

## 使用 CD 和 DVD 光碟機

您的電腦可以搭配數種類型的 CD 或 DVD 光碟機，讓您執行不同的作業。不同的光碟機有不同的功能。

您可以：	CD-ROM	CD-RW	DVD-ROM	DVD+RW/+R	Blu-ray DVD+RW/+R	HD DVD+RW/+R
讀取 CD 上的資料	•	•	•	•	•	•
播放音樂 CD	•	•	•	•	•	•
讀取 DVD			•	•	•	•
將資料或音樂錄製（燒錄）到光碟上		•		•	•	•
播放 DVD 影片			•	•	•	•
錄製（燒錄）DVD 影片				•	•	•
讀取 Blu-ray 光碟					•	
錄製資料到 Blu-ray 光碟					•	
讀取 HD 光碟						•

複合式 (combo) 光碟機是部分型號上才有提供的配備。它將兩種光碟機的功能合而為一：結合 DVD+RW/+R 光碟機（DVD 燒錄機）與 CD-RW 光碟機（CD 燒錄機）功能，或結合 DVD-ROM 光碟機與 CD-RW 光碟機功能。

## CD 和 DVD 的處理方式

為避免損壞光碟，請遵照下列注意事項：

- 使用完畢後，將光碟放回盒中。
- 手持光碟時，僅握住光碟的外緣或中心孔。
- 請勿碰觸光碟上沒有標籤的一面，或將沒有標籤的一面向下放置於桌上，因為這樣會刮傷光碟表面。
- 將光碟存放於室溫下。

## 插入和取出 CD 和 DVD



**警告事項：**在光碟機中請只使用標準形狀（圓形）的光碟。使用非標準規格的光碟（例如：心型光碟或名片型光碟）可能會損壞光碟機。

---

若要插入 CD 或 DVD：

- 1 在電腦開機時，按下光碟機前面旁邊的退出按鈕以打開光碟托槽。

---

**注意事項：**部分電腦的光碟機位於電腦正面門蓋的後方。

---

- 2 僅握住光碟的邊緣或中心孔，將 CD 或 DVD 從盒中取出。
- 3 將標籤面朝上輕輕地將光碟放入托槽。如果光碟機是垂直裝設於電腦中，請將標籤面朝右放入。

---

**注意事項：**如果是雙面的 DVD，請閱讀中心孔周圍的文字，確定該播放哪一面（A 或 B 面；標準螢幕或寬螢幕）。將光碟要播放的那一面的標籤朝上放入托槽。如果光碟機是垂直裝設於電腦中，請將光碟要播放的那一面的標籤朝右放入。

---

#### 4 關閉光碟托槽的方法：

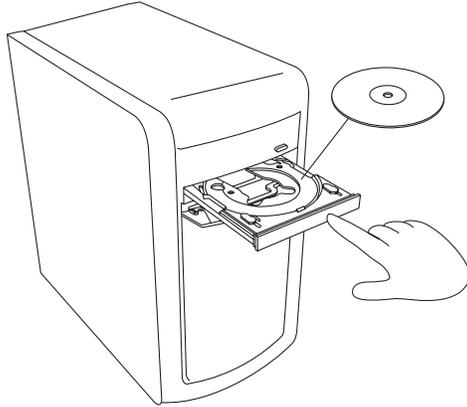

- 將托槽輕輕地推入電腦。
- 或者
- 在控制光碟機之程式的控制面板上按一下開 / 關按鈕。
- 或者
- 按下媒體控制開 / 關按鈕或鍵盤上的 [ 退出 ] 按鈕（僅限部分型號）。
- 或者
- 按下光碟機上的退出按鈕（如果有的話）。

若要取出 CD 或 DVD：

- 1 在電腦開機時，按下退出按鈕打開光碟托槽。
- 2 僅接觸光碟的邊緣或中心孔，將 CD 或 DVD 從托槽中拿起。
- 3 將光碟放在盒中。
- 4 將托槽輕輕推入電腦以關閉光碟托槽。

## 相容性資訊

DVD 燒錄機 /CD 燒錄機的主要特色就是它與其他光碟機、CD 及 DVD 播放器的高度相容性：

- 您製作的 CD 可以在大部分的家用和車用音響，以及大部分的 DVD-ROM 和 CD-ROM 光碟機上播放。
- 您製作的 DVD 能和某些 DVD 影碟機及大多數電腦的 DVD-ROM 光碟機相容。
- 比起 CD-RW 光碟，CD-R 光碟更能與家用及車用音響相容。
- 您必須使用 Blu-ray 光碟機才能夠播放 Blu-ray 光碟。
- Blu-ray 光碟機可讀取 Blu-ray 光碟與燒錄 Blu-ray 光碟。
- HD 光碟機可播放 HD 光碟，但無法將 HD 資料燒錄至光碟。

DVD 燒錄機 /CD 燒錄機幾乎可以讀取每一種光碟片上的資料並錄製資料到每一種光碟上。DVD 燒錄機 /CD 燒錄機的寫入速度相當快，可以快速錄製資料。

## 光碟功能和相容性表格

光碟	檔案類型	能否錄製	在電腦播放	在家用或車用音響播放	在家用 DVD 播放器播放
CD-ROM	資料	否	是	否	否
	音樂	否	是	是	依型號而異
CD-R	資料	是	是	否	否
	音樂	是	是	依型號而異	依型號而異
CD-RW	資料	是	是	否	否
	音樂	是	是	依型號而異	依型號而異
DVD-ROM	資料	否	是	否	否
	DVD 影片	否	是	否	是
DVD-RAM	資料	是	依型號而異	否	否
	DVD 影片	是	依型號而異	否	依型號而異
DVD+R 和 DVD-R	資料	是	是	否	否
	DVD 影片	是	是	否	依型號而異
雙層 DVD+R/ DVD-R	資料	是	依型號而異	否	依型號而異
	DVD 影片	是	依型號而異	否	依型號而異
DVD+RW 和 DVD-RW	資料	是	是	否	否
	DVD 影片	是	是	否	依型號而異
Blu-ray DVD	資料	是	是	否	依型號而異
	影片	是	是	否	依型號而異
HD DVD	資料	否	是	否	依型號而異
	影片	否	是	否	依型號而異
VCD	DVD 影片	否	是	否	依型號而異

**注意事項：**部分電腦隨附雙層 DVD 燒錄機。雙層 DVD 燒錄機可支援單層和雙層 DVD 媒體。雙層技術可提供較大的容量，而且可讓您在雙層 DVD+R 或 DVD-R 媒體上儲存多達 8 GB\* 的資料。雙層是一種新的技術。雙層媒體的相容性會因為不同型號的家用 DVD 播放器和 DVD-ROM 光碟機而有所不同。

\*1 GB 的定義為十億個位元組。1 GB = 10 億個位元組（表示硬碟的容量）。實際格式化的容量會較少。

如需您電腦的最新光碟相容性資訊，請至 HP 支援網站：<http://www.hp.com/support>

**注意事項：**僅限部分型號有支援雙層 DVD 技術。

# 光碟機快速參考表

光碟機可以：	CD-ROM	CD-RW	DVD-ROM	DVD-RAM	DVD+RW/+R DVD-RW/-R	雙層 DVD	複合式 CD-RW/ DVD	LightScribe DVD+RW/+R	BD HD DVD+RW/+R
讀取 CD、CD-R 及 CD-RW	是	是	是	是	是	是	是	是	是
讀取 DVD	否	否	是	是	是	是	是	是	是
讀取 CD 上的 資料	是	是	是	是	是	是	是	是	是
播放音樂	是	是	是	是	是	是	是	是	是
將資料或音樂 錄製到光碟中 做為儲存或備 份用途	否	是	否	是	是	是	是	是	是
觀賞 DVD 影片	否	否	是	是	是	是	是	是	是
錄製 DVD 影片	否	否	否	是	是	是	否	是	是
玩遊戲	是	是	是	否	是	是	是	是	是
建立 LightScribe 標籤	否	否	否	否	否	否	否	是	是
播放 Blu-ray DVD	否	否	否	否	否	否	否	否	是
播放 HD DVD	否	否	否	否	否	否	否	否	是
錄製資料到 Blu-ray 光碟	否	否	否	否	否	否	否	否	是
錄製 HD 資料 到 DVD	否	否	否	否	否	否	否	否	否

## 使用 Blu-ray 和 HD 光碟機

如果您的電腦隨附 Blu-ray (BR) 和高畫質 (HD) 光碟機，可將三個特別設計的程式與光碟機搭配使用：

- DVD Play 可播放 Blu-ray、高畫質 (HD) 和一般商業 DVD 光碟。
- PowerDirector 是影片編輯程式，可建立 Blu-ray 或 DVD 光碟。
- PowerToGo 是 Blu-ray 光碟錄製（燒錄）程式，可提供不同資料儲存類型，例如：影片、音樂、相片和其他資料。此程式可讓您錄製資料到 Blu-ray、HD DVD 和其他可錄製的 DVD 光碟。

---

注意事項：BD HD DVD+RW/+R 光碟機不支援錄製高畫質的資料到光碟。

---

如需更多有關使用這些程式的資訊，請參閱「播放 DVD」和「製作音訊和資料光碟」。

# 使用讀卡機

數位相機和其他數位影像裝置都是利用記憶卡，或媒體，來儲存數位相片檔案。選購的讀卡機（僅限部分型號）可讀取與寫入多種類型的記憶卡及 IBM Microdrive 磁碟機。

您可以直接在電腦正面使用讀卡機。電腦正面配有四個或兩個水平的記憶卡插槽，可接受記憶卡和 Microdrive 磁碟機。

您可將媒體放入一或多個記憶卡插槽並個別使用各個媒體。一次只能將一個媒體放入一個插槽。

每個記憶卡插槽都有自己的磁碟機代號和圖示。當您插入媒體時，顯示的標籤可能會變成媒體的標題（如果有出現標題的話）。

當您插入媒體時，可能會出現 [安全地移除硬體] 視窗。如果出現 [安全地移除硬體] 視窗或不小心開啓這個視窗，請按一下 [關閉]。



**警告事項：**選取 [USB Mass Storage Device] 時，請勿在 [安全地移除硬體] 視窗中按下 [停止]。這麼做會使您的電腦作業系統無法辨識讀卡機；您必須重新啓動電腦才能再看到讀卡機。

---

若要使用讀卡機：

- 1 將媒體插入記憶卡插槽中（插到底）。

讀卡機上的作業指示燈 **(A)** 會亮起，而且電腦會自動偵測到此媒體。

---

**注意事項：**您必須正確地插入媒體。注意媒體上凹槽角的方向。如需更多詳細的資訊，請參閱「媒體插入手冊」。CompactFlash 和 Microdrive 已經過特殊配對設計，因此不會插入錯誤的位置。將此媒體的插孔邊緣（插孔）插入插槽。

---

- 2 選取一個程式來存取您的檔案。接著電腦會開啓某個程式以讓您存取媒體內容。您可以從媒體複製檔案，或將檔案複製到媒體。

或者

如果 AutoPlay 視窗並未開啓，請按一下工作列上的 [Windows 開始按鈕] ，然後按一下 [電腦]，接著連按兩下 [記憶卡] 圖示以顯示記憶卡上的檔案。

- 3 完成後，請在磁碟機圖示上按一下滑鼠右鍵，然後按一下 [退出]，檢查作業指示燈是否仍亮著（不是閃爍），然後再移除該媒體。作業指示燈亮起且不閃爍表示電腦並沒有在讀取或寫入該媒體卡。



**警告事項：**作業指示燈閃爍時，請勿移除媒體。這麼做可能會導致資料遺失。

---

## 媒體插入手冊

### 4 槽讀卡機（僅限部分型號）

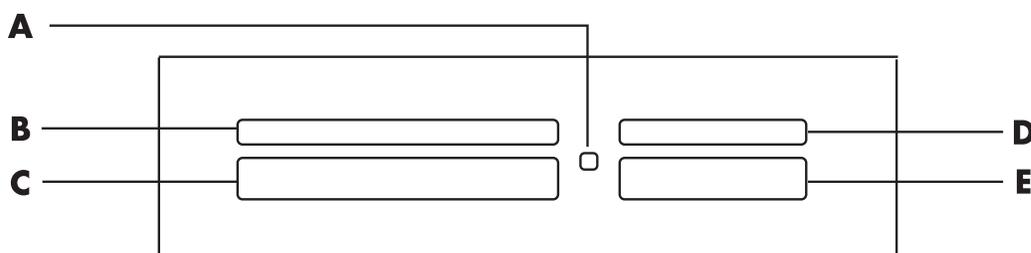

- A** 作業指示燈
- B** 左上方插槽
- C** 左下方插槽
- D** 右上方插槽
- E** 右下方插槽

記憶卡	插入媒體	4 槽讀卡機位置
SmartMedia (SM) 記憶卡	朝上	<b>B</b> (左上方) <b>SM</b>
xD 媒體	朝上	<b>B</b> (左上方) <b>xD</b>
CompactFlash Type I 媒體	插孔邊緣 (插孔)	<b>C</b> (左下方) <b>CF/I</b>
CompactFlash Type II 媒體	插孔邊緣 (插孔)	<b>C</b> (左下方) <b>CF/II</b>
Microdrive 磁碟機	插孔邊緣 (插孔)	<b>C</b> (左下方) <b>MD</b>
Secure Digital (SD) 記憶卡	朝上	<b>D</b> (右上方) <b>SD</b>
Mini Secure Digital (MiniSD) 記憶卡 *	朝上	<b>D</b> (右上方) <b>MiniSD</b>
MultiMediaCard (MMC)	朝上	<b>D</b> (右上方) <b>MMC</b>
Reduced size MultiMediaCard (RSMMC) *	朝上	<b>D</b> (右上方) <b>RSMMC</b>
MultiMediaCard Plus (MMC +) *	朝上	<b>D</b> (右上方) <b>MMC Plus</b>
MultiMediaCard Mobile (MMC Mobile) *	朝上	<b>D</b> (右上方) <b>MMC Mobile</b>
Memory Stick (MS) 記憶卡	朝上	<b>E</b> (右下方) <b>MS</b>
Memory Stick (MS-Pro) 記憶卡	朝上	<b>E</b> (右下方) <b>PRO</b>
Memory Stick (MS-Pro Duo) 記憶卡 *	朝上	<b>E</b> (右下方) <b>PRO Duo</b>
Memory Stick (MS-Pro Duo) 記憶卡 *	朝上	<b>E</b> (右下方) <b>MS Duo</b>

\* 僅限部分型號。有些國家或地區不提供。

注意事項：有些記憶卡（例如：CF Ultra/III）與電腦隨附的讀卡機不相容。

## 2 槽讀卡機（僅限部分型號）

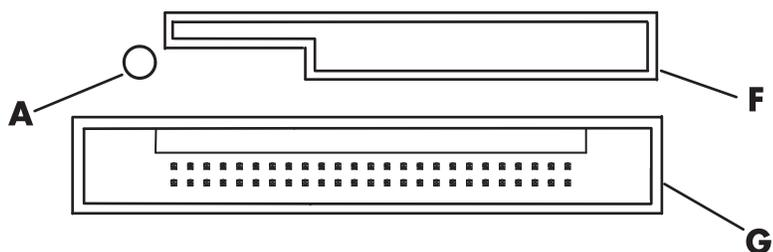

- A** 作業指示燈
- F** 上方插槽
- G** 下方插槽

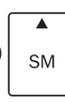
記憶卡	插入媒體	2 槽讀卡機位置
Secure Digital (SD) 記憶卡	朝上（金色接頭朝下）	<b>F</b> （上方） 
MultiMediaCard (MMC)	朝上（金色接頭朝下）	<b>F</b> （上方） 
Memory Stick (MS) 記憶卡	朝上（金色接頭朝下）	<b>F</b> （上方） 
Memory Stick (MS-Pro) 記憶卡	朝上（金色接頭朝下）	<b>F</b> （上方） 
SmartMedia (SM) 記憶卡	正面朝下（金色接頭朝上）	<b>F</b> （上方） 
xD 媒體	朝上（金色接頭朝下）	<b>F</b> （上方） 
IBM Microdrive 磁碟機	插孔邊緣（插孔）	<b>G</b> （下方）
CompactFlash Type I 媒體	插孔邊緣（插孔）	<b>G</b> （下方）
CompactFlash Type II 媒體	插孔邊緣（插孔）	<b>G</b> （下方）

**注意事項：**請勿同時在讀卡機中使用 SM 與 xD 媒體。讀卡機僅能讀取第一個插入的媒體。

## 了解作業指示燈

如果插槽中沒有媒體卡，讀卡機的作業指示燈光就不會亮起。

將媒體卡插入插槽中時，指示燈會亮起。

如果正在媒體卡和電腦之間傳輸資料，則指示燈會閃爍。

## 格式化記憶卡

如果尚未使用過這張記憶卡，或記憶卡損毀，在使用前您可能需要格式化記憶卡。

---

**注意事項：**有些記憶卡是可鎖住的。要檢視或編輯您的相片檔案，請確認記憶卡位於解鎖的位置。

---

- 1 在數位相機中格式化記憶卡。請遵照數位相機隨附的說明進行操作。  
或者  
將媒體插入讀卡機上正確的記憶卡插槽，插到底以後將其卡入就定位。讀卡機上的作業指示燈會亮起，而且電腦會自動偵測到此媒體。
- 2 按一下工具列上的 [Windows 開始按鈕] ，然後按一下 [電腦]。
- 3 在 [裝置中含有卸除式存放裝置] 區域，於正確的記憶體卡圖示上按一下滑鼠右鍵。
- 4 選取 [格式化]，然後在標籤方塊中輸入標籤名稱。
- 5 要得到最佳的相容性，請選取 [FAT] 做為檔案系統設定。
- 6 按一下 [開始]。
- 7 在 [格式化已完成] 視窗中按一下 [確定]，然後按一下 [關閉]。

## 讀卡機移難排解

如果在讀取或寫入記憶卡時發生問題，請嘗試下列方法：

- 某些記憶卡在卡片上有讀 / 寫或安全開關。請確認在嘗試寫入資料到記憶卡以前，該讀 / 寫開關已設為「啓用寫入」。
- 確認您要儲存的資料量沒有超過記憶卡的容量。
- 確認記憶卡屬於以下其中一種支援類型：CompactFlash Type I 和 II、Microdrive、Memory Stick、Memory Stick Pro、MultiMediaCard、Secure Digital、SmartMedia 或 xD 媒體。
- 確認記憶卡已完全插入正確的插槽。
- 在作業指示燈未閃爍時取出記憶卡，並用手電筒照亮空插槽。如果有針腳彎曲，請更換讀卡機；如果有針腳碰到另一隻針腳，請將電腦送修。若要將稍微彎曲的針腳調直，請將電腦關機，然後使用可伸縮的細字原子筆筆尖調整針腳。
- 檢查記憶卡的兩端，查看是否有任何妨礙正確連接的物品。使用不含絨毛的布沾些酒精來清潔接點。如有需要，請更換記憶卡。
- 讀卡機是使用「安全地移除硬體」作業的裝置。使用該作業的裝置會在時間旁，以工作列圖示的方式顯示。請勿在 [安全地移除硬體] 視窗中按一下 [停止]。這麼做會中斷裝置連線。如果發生這種狀況，請重新啓動電腦。
- 請勿在作業指示燈仍閃爍時插入或取出記憶卡。這麼做可能會導致資料遺失，或者永久損壞讀卡機。
- 在使用記憶體卡之前，請先格式化記憶卡。請參閱「格式化記憶卡」。

# 使用 HP Personal Media Drive 和 HP Pocket Media Drive

HP Personal Media Drive 和 HP Pocket Media Drive (HP Media Drive) 可用來做為內部或外接式 USB 硬碟，是專門為了快速輕鬆提升您的儲存容量，以及傳輸媒體檔案（例如：數位相片、音樂、視訊及其他重要檔案）而設計的。您也可以使用 HP Media Drive 來備份電腦上的其他磁碟機。

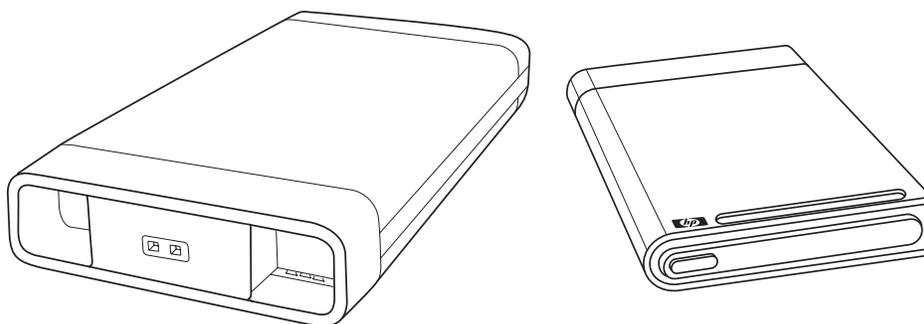

---

注意事項：僅部分型號配有 HP Personal Media Drive 和 HP Pocket Media Drive。兩者皆有另外販售。

---

HP Media Drive 是為執行下列工作而設計的：

- 與配有 USB 連接埠的電腦一同作業。
- 儲存大量來自數位相機、DV 攝錄影機和 MP3 播放器的媒體檔案和個人檔案。
- 在電腦間快速傳輸檔案。
- 播放媒體檔案。
- 備份檔案。針對新增資料的安全性執行系統備份。

如需更多關於在 Windows Media Center 中使用 HP Media Drive 的資訊，請參閱 HP 支援網站上的說明文件，網址是：<http://www.hp.com/support>。

## 連接磁碟機

HP Media Drive 設計成可用於多數電腦且透過 USB 連接線來連接的外接式磁碟機，另外也可以插入經特殊設計的 HP 電腦使用。這些電腦附有特殊的水平或垂直磁碟機托槽，可透過內部 USB 接頭連接到磁碟機。您不需關閉電腦，即可簡便地插入磁碟機以及從硬碟托槽取出磁碟機。這有時也稱為暖抽換。

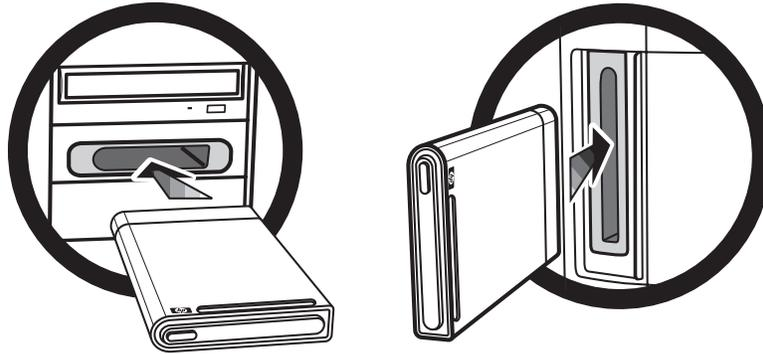

磁碟機插入作用中的 USB 連接埠時，即會開啓磁碟機的電源。如果電腦在磁碟機連接時已啓動，磁碟機會自動開啓電源。尚未插上磁碟機的 USB 連接線或電腦的 USB 電源關閉時，磁碟機會自動關閉電源。電腦處於睡眠模式（省電狀態）時，磁碟機會維持啓動。



**警告：**當 HP Media Drive 已插入托槽或連接到電腦上的 USB 連接埠時，請勿移動電腦。移動電腦會造成磁碟機損壞以及資料遺失。

## 將磁碟機插入 HP 磁碟機托槽

- 1 開啓電腦。
- 2 以水平位置插入磁碟機，其印有 HP 標誌的一面朝上且 HP 的產品名稱是由左向右讀的方向。若以垂直位置插入，磁碟機平坦的一面朝下，圓形的一面朝上。請勿將磁碟機強壓推入托槽，應該要輕輕地推入托槽。
- 3 將磁碟機朝磁碟機托槽推到底，直到磁碟機與內部連接接牢爲止。當電腦已啓動且磁碟機也已正確插入時，磁碟機正面的電源 LED（**B**、**D**）會亮起。

### HP Media Drive 正面

- A** 磁碟機作業指示燈
- B** 電源開啓指示燈
- C** HP Personal Media Drive 導引突出部位
- D** 電源 / 磁碟機作業 LED 指示燈

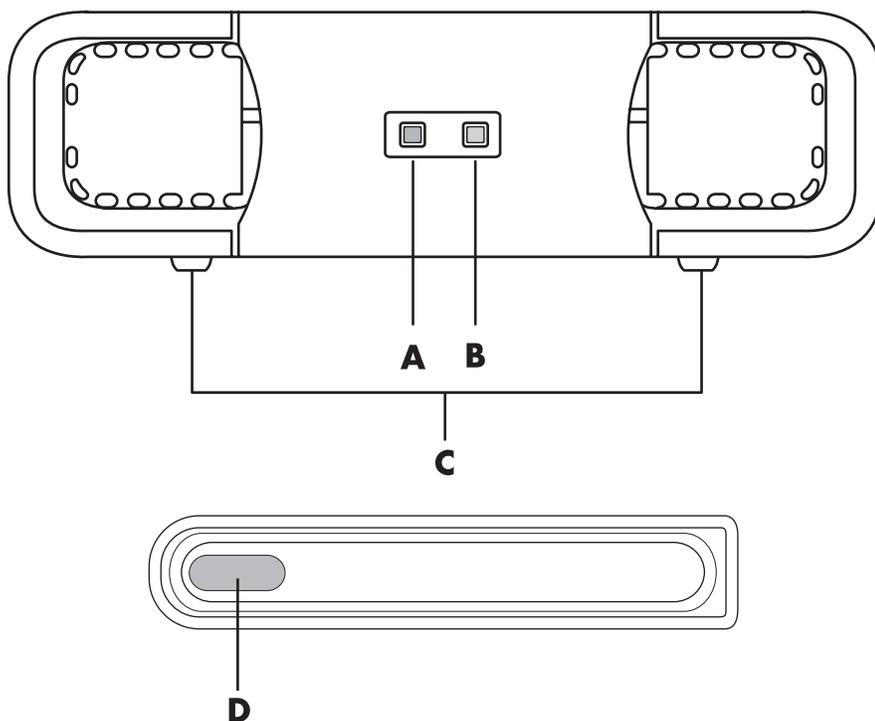

HP Personal Media Drive (**A**、**B**、**C**)

HP Pocket Media Drive (**D**)

## 將磁碟機連接到沒有磁碟機托槽的電腦

HP Media Drive 設計成可用於多數電腦且透過 USB 2.0 連接線來連接的外接式硬碟。如果您的電腦有 USB 1.1 連接埠，請使用兩個 USB 連接埠以確保供電充足。大多數 USB 2.0 連接埠可提供足夠電源，所以只需要一個 USB 連線。

將磁碟機連接到沒有磁碟機托槽的電腦時，HP Personal Media Drive 除了 USB 2.0 連線之外還需要一個單獨的電源供應器。HP Pocket Media Drive 則不需要單獨的電源供應器，因為可透過 USB 2.0 連線來供應電源。

---

**注意事項：**HP Personal Media Drive 隨附一個內建的風扇；HP Pocket Media Drive 則沒有隨附風扇。

---

若要連接磁碟機：

- 1 開啓電腦。
- 2 將 USB 2.0 連接線長方形的那一端 **(E)** 插入電腦上可用的 USB 連接埠。將 USB 2.0 連接線正方形的那一端 **(F)** 插入 HP Media Drive 背面的 USB 接頭。

---

**注意事項：**USB 2.0 只需使用一個 USB 接頭。USB 1.x 系統則要使用兩個 USB 接頭。

---

- 3 安裝軟體與驅動程式。請參閱 HP Media Drive 的說明文件以取得更多資訊。

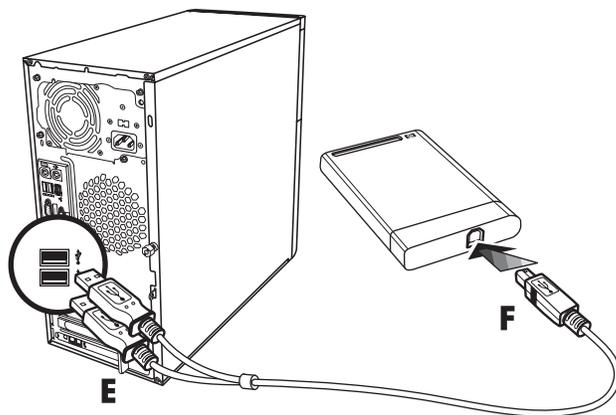

## 尋找磁碟機與指定磁碟機代號

當您將磁碟機插入 USB 2.0 接頭或插入 HP Media Drive 插槽，作業系統會自動為硬碟指定代號。指定的代號會依其他連接到電腦的儲存裝置而異。

若要尋找磁碟機：

- 1 按一下工作列上的 [Windows 開始按鈕] .
- 2 按一下 [電腦]。
- 3 選取 [硬碟機] 或 [裝置中含有卸除式存放裝置] 下的磁碟機。本磁碟機的預設磁碟區名稱為 *HP Personal Media Drive* 或 *HP Pocket Media Drive*。

您可以在 [電腦] 視窗中重新命名本磁碟機，請在本磁碟機上按一下滑鼠右鍵，選取 [重新命名]，然後再輸入新的名稱。如果您有一個以上的外接式硬碟，HP 建議您重新命名磁碟機。

您可以指定一個永久的磁碟機代號，以免代號在您連接和中斷連接此磁碟機及其他裝置時變更。此外，如果您指定了磁碟機代號，軟體程式也比較容易找到 HP Media Drive 上的檔案。如果磁碟機有了新的磁碟機代號，某些程式可能找不到檔案。

請務必安全地移除磁碟機，以免發生錯誤。請參閱「中斷連接磁碟機」。

若要指定磁碟機代號：

- 1 按一下工作列上的 [Windows 開始按鈕] .
- 2 在 [電腦] 上按一下滑鼠右鍵。
- 3 選擇 [管理]。
- 4 按一下 [磁碟管理]。
- 5 在 [HP Media Drive] 上按一下滑鼠右鍵。
- 6 選取 [變更磁碟機代號及路徑]。

---

**注意事項：**為了避免在連接和移除硬碟時有多個硬碟使用相同的磁碟機代號，請指定代號 Z。

---

- 7 按一下 [變更]。
- 8 從下拉式功能表選擇代號，接著按一下 [確定] 套用變更。

# 使用磁碟機

經過長時間運作以後，HP Media Drive 可能會變得非常熱。這是 HP Media Drive 的其中一項先進設計，而且是完全正常的現象。

內建的低噪音風扇設計為在到達預設溫度時自動開啓。如果您使用的 HP Media Drive 外接在您的電腦上，請將磁碟機放置在通風良好的區域。

## 手動將檔案傳輸到另一部電腦

您可以傳輸電腦的設定資訊，包括電腦的外觀及個人檔案（例如：您建立的相片、音樂或影片）。

若要手動傳輸檔案：

- 1 將磁碟機連接到電腦。
- 2 選取檔案，然後將檔案拖曳到 [電腦] 視窗中的 [HP Media Drive]。
- 3 中斷磁碟機連線，接著連接到另一部電腦。
- 4 選取檔案，然後將檔案拖曳到新電腦的硬碟。

## 中斷連接磁碟機



**警告事項：**請務必在沒有儲存或傳輸檔案時，安全地中斷連接 HP Media Drive，以避免硬體損壞及資料遺失。

---

您可以在磁碟機處於非作用中狀態時，安全地移除磁碟機。當琥珀色作業指示燈閃爍時，表示磁碟機目前處於作用中狀態（正在儲存或傳輸資料）。在指示燈閃爍時移除磁碟機可能會導致資料遺失或檔案毀損。

若要安全地中斷連接 HP Media Drive：

- 1 關閉所有可能會使用到 HP Media Drive 的程式。確定磁碟機上的作業指示燈沒有亮著。
- 2 連按兩下桌面下方系統工作匣中的 [安全地移除硬體] 圖示。如果此圖示是隱藏的，請按一下工作列上的箭號使其顯示。接著會開啓 [安全地移除硬體] 視窗。

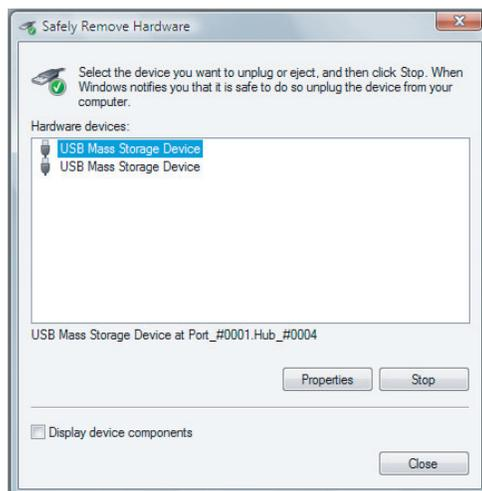

注意事項：在某些型號的電腦中，此圖示可能稱為 [拔除硬體] 或 [退出硬體]。

- 3 連按兩下 [USB Mass Storage Device] 找出您的 HP Media Drive。可能會列出兩次 [USB Mass Storage Device]。其中一個可能會含有讀卡機或其他高容量的儲存磁碟機。尋找本磁碟機的標籤。
- 4 選取 [HP Media Drive]，然後按一下 [確定]。如果您重新命名磁碟機，其名稱可能會不同。或者它可能會顯示為「通用磁碟區」，後面接著指定的磁碟機代號。系統工作匣會出現「可安全移除硬體」訊息，讓您知道已可安全地中斷連接裝置。
- 5 按一下 [停止] 確定 HP Media Drive 目前不在作用中，然後再按一下 [關閉]。
- 6 從電腦中斷連接磁碟機。

## HP Media Drive 疑難排解

### Microsoft 更新

請先確定您已在系統上安裝最新版的 Microsoft 作業系統服務套件和其他 Windows 的更新，接著再進行磁碟機問題的疑難排解。這些服務套件是針對修復錯誤、新增驅動程式及提升系統的安全性功能而發行的。請至 <http://support.microsoft.com> 查看關於如何在您的系統上安裝服務套件和 Windows 更新的詳細資訊。如需關於取得這些系統提升的資訊，但您又無法連線上網時，請連絡 Microsoft 客戶服務中心。

## 我的電腦中沒有顯示磁碟機

依照順序嘗試以下各種解決方法：

- 1 檢查磁碟機電源是否已開啓。磁碟機前面的電源 LED 應會亮起。
- 2 檢查 USB 連接線是否已牢固且正確地連接到磁碟機和電腦上的 USB 接頭。
- 3 若電源已開啓，請將 USB 連接線拔出。等待 10 秒後，再重新連接 USB 連接線。
- 4 檢查 [裝置管理員] 視窗，查看電腦是否能夠辨識到您正在使用的 USB 連接埠。如需更多資訊，請參閱電腦隨附的說明文件。

## 我的 USB 2.0 配接卡的資料傳輸速率似乎很慢

HP Media Drive 的運作速度和主機配接卡的速度一樣快（每秒最高高達 480 MB）。如果在效能方面發生問題，請確定 USB 2.0 配接卡的驅動程式為最新版本並且已正確安裝。

## HP Media Drive 軟體無法運作

重新安裝軟體。請參閱 HP Media Drive 隨附的軟體和驅動程式安裝說明。

## Write Cache Enable（啓用寫入快取）無法維持在啓用狀態

爲了保護您的資料，HP Pocket Media Drive 會關閉「啓用寫入快取」功能。如需更多資訊，請至：<http://www.hp.com/support>。

## 安裝軟體的管理員權限

視您的作業系統而定，您可能需要以管理員的身份登入才能安裝軟體。

若要變更使用者的帳戶：

- 1 按一下工作列上的 [Windows 開始按鈕] 。
- 2 按一下 [控制台]、[使用者帳戶和家庭安全]，然後按一下 [使用者帳戶]。
- 3 按一下 [管理其他帳戶]，然後按一下您想要變更的帳戶。
- 4 按一下 [變更帳戶類型]，選擇您想要的帳戶類型，然後按一下 [變更帳戶類型]。

# 播放 CD、DVD 或 VCD

本節說明如何使用 Windows Media Center、Windows Media Player 或其他音訊和視訊程式播放 CD、DVD 或 VCD。

本節也提供使用 [音樂] 和廣播，以及變更 DVD 和音訊設定的說明。

## 使用音樂

Windows Media Center 中的 [音樂] 區域可讓您輕鬆播放、整理和備份音樂檔案。[音樂] 是用來設計與 Windows Media Player 搭配使用的。

您可以將喜愛的音樂檔案和 CD 新增至音樂媒體櫃和 Windows Media Player 音樂媒體櫃中，然後用 [音樂] 來搜尋和播放。此外，您還可以收聽各個不同的網際網路廣播電台。

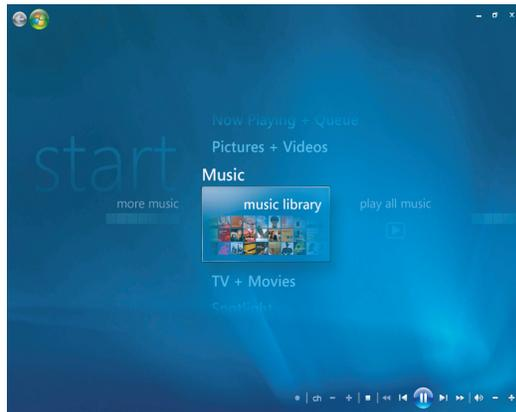

您可以在 Windows Media Center 的 [音樂] 功能表中選擇下列功能：

- 音樂媒體櫃
- 全部播放
- 廣播
- 搜尋

本節將詳細說明這些功能表選項。

## 在 Windows Media Center 中使用音樂

您可以利用 Windows Media Center 的音樂媒體櫃或使用 Windows Media Player 程式來複製數位音樂檔案以及整理音樂媒體櫃。

您新增至 Windows Media Center 和 Windows Media Player 音樂媒體櫃的音樂檔案，都可以在 Windows Media Center 和 Windows Media Player 中使用。

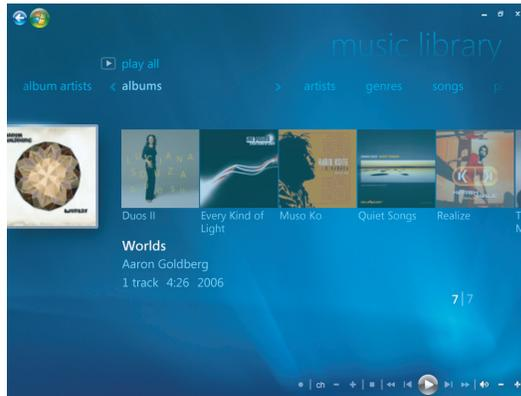

在 Windows Media Center 的 [音樂]，您可以：

- 從 Windows Media Center 或 Windows Media Player 建立的音樂媒體櫃播放 CD 或選取的音樂曲目。
- 在音樂媒體櫃的 [播放清單] 選擇和編輯個人化的歌曲清單。
- 刪除音樂媒體櫃或是暫存清單中的歌曲。
- 將您喜愛的歌曲燒錄成 CD。
- 將您的音樂曲目備份至 DVD 或 HP Personal Media Drive 或是其他儲存裝置上。
- 收聽網際網路廣播（僅限部分型號）。
- 搜尋音樂曲目和檔案。
- 依照演出者、專輯、歌曲、作曲者、年度、播放清單和內容類型來整理您的音樂。

# 使用音樂媒體櫃

## 新增音樂至音樂媒體櫃

當您新增音樂檔案到音樂媒體櫃，這些音樂檔案也會放到 Windows Media Center 和 Windows Media Player 的音樂媒體櫃。您可立即找到新增的音樂檔案，並使用 Windows Media Center 的 [音樂] 或 Windows Media Player 播放。

您也可以 Windows Media Player 程式中新增音樂檔案到音樂媒體櫃。如需更多關於在音樂媒體櫃中新增和刪除音樂檔案的資訊，請使用 Windows Media Player 說明功能表。

## 從硬碟新增音樂檔案

- 1 按一下工作列上的 [Windows 開始按鈕] ，然後按一下 [**Windows Media Center**]。

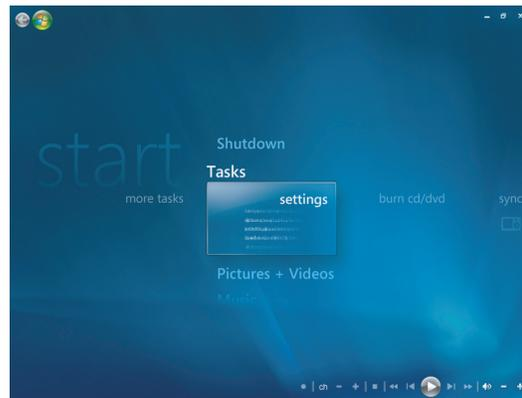

- 2 在 [工作] 功能表中，按一下 [設定]。
- 3 按一下 [媒體櫃設定]。
- 4 按一下 [新增要觀看的資料夾]，然後按一下 [下一步]。

- 5 按一下 [新增此電腦上的資料夾]，然後按一下 [下一步]。



- 6 使用鍵盤或遙控器上的箭號按鈕來選擇資料夾存放位置。找到音樂資料夾所在的資料夾以後，請選擇該資料夾（若資料夾旁邊出現箭號代表已選取）。要新增其他資料夾請重複上述步驟，按一下 [下一步]，然後按一下 [完成]。
- 7 按一下 [確定]。

## 從 CD 中新增音樂檔案

若要新增 CD 曲目到 Windows Media Center 音樂媒體櫃：

- 1 按一下工作列上的 [Windows 開始按鈕] ，然後按一下 [**Windows Media Center**]。
- 2 按一下 [音樂]。
- 3 按一下 [音樂媒體櫃]。
- 4 將 CD 放入光碟機中。
- 5 選擇 [專輯]。
- 6 選擇您要新增至音樂媒體櫃的專輯 CD。
- 7 按一下 [複製 CD]。首次複製音樂 CD 時，您必須選擇複製防護選項，然後依照螢幕上的指示進行操作。
- 8 在下面幾個視窗選擇複製選項之後，請按一下 [下一步]。
- 9 按一下 [是] 開始複製曲目到您的音樂媒體櫃。複製程序可能需要一些時間，將根據您的音樂曲目長度而定。
- 10 按一下 [確定]。

---

**注意事項：**您可以在任何專輯上按一下，就可以從專輯詳細資訊視窗選擇 [播放專輯]、[新增至暫存清單]、[燒錄 CD/DVD]、[編輯資訊] 和 [刪除] 等選項。

---

## 從音樂媒體櫃刪除音樂檔案

- 1 按一下工作列上的 [Windows 開始按鈕] ，然後按一下 [**Windows Media Center**]。
- 2 按一下 [音樂]。
- 3 按一下 [音樂媒體櫃]。
- 4 按一下 [專輯]。
- 5 選擇您想要刪除的專輯並按一下 [刪除]。
- 6 當顯示 [刪除確認] 視窗，請按一下 [確定]。

---

注意事項：要刪除某一特定歌曲，請按一下 [歌曲]，在歌曲按一下滑鼠右鍵，然後按一下 [刪除]。

---

## 使用所支援的音樂檔案類型

您可以在 [音樂] 中播放下列類型的數位音訊檔案。請參閱 Windows Media Player 說明以取得更多有關支援的檔案類型的資訊。

副檔名	檔案類型
<b>.cda</b>	音訊 CD
<b>.wav</b>	Windows 音訊檔案
<b>.mp3</b> 、 <b>.m3u</b>	MP3 音訊檔案
<b>.wma</b> 、 <b>.asx</b> 、 <b>.wmx</b> 、 <b>.wm</b>	Windows Media 音訊檔案

---

注意事項：[音樂] 視窗中僅顯示支援的音訊檔案類型。不會顯示或播放不支援的檔案類型。

---

## 在 Windows Media Center 中播放音樂檔案

要開啓 Windows Media Center，請在 Windows Media Center 視窗中向上或下捲動來選擇 [音樂]，然後按一下 [音樂媒體櫃]。您可以在 Windows Media Center 和 Windows Media Player 的音樂媒體櫃中搜尋到一些音樂專輯和曲目的清單。

要播放音樂，請按下一首或多首歌曲並按一下 [播放]。您也可以按一下 [播放所有音樂]，即可聆聽 [音樂] 內所有儲存的曲目。

---

**注意事項：**初次按一下 [播放清單] 可能會找不到任何音訊檔案，除非您已先新增音訊檔案到 Windows Media Center 和 Windows Media Player 的音樂媒體櫃中。當您使用 Windows Media Center 或 Windows Media Player 複製音樂檔案，會複製 CD 資訊並顯示在 Windows Media Center 和 Windows Media Player 的音樂媒體櫃中。

---

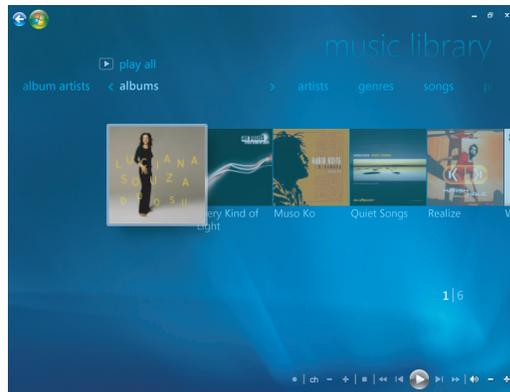

---

**注意事項：**您可以將音樂檔案存放在 [音樂] 資料夾或硬碟上的其他資料夾，不過您必須先將檔案新增至 Windows Media Center 或 Windows Media Player 音樂媒體櫃，以便這兩個程式皆可搜尋及播放檔案。

---

如果您放入一張音樂 CD 但 Windows Media Center 並未開啓，則 [自動播放] 視窗會顯示並列出多種選項。您可以使用 Windows Media Center 或 Windows Media Player 選擇 [音訊 CD] 選項。若您已設定其他程式為預設的音訊播放器，Windows 將開啓該程式然後開始播放 CD。您可以在 [控制台] 設定 [自動播放] 的預設值。



## 變更視覺效果設定

您可以變更視覺效果的設定，例如：魔力、長條圖與波紋以及電池設定。您也可以設定視覺效果的選項，在歌曲一開始時播放、永遠播放或不要播放視覺效果。

按一下工作列上的 [Windows 開始按鈕] ，然後按一下 [Windows Media Center]。

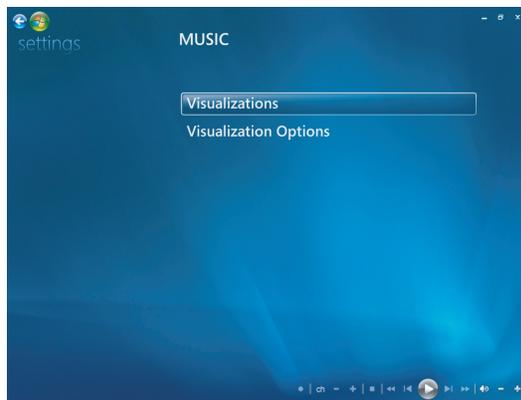

- 1 在 [工作] 功能表，按一下 [設定]，然後按一下 [音樂]。
- 2 按一下 [視覺效果] 或 [視覺效果選項]。
- 3 變更後，請按一下 [儲存]。

## 在 Windows Media Center 播放專輯

- 1 按一下工作列上的 [Windows 開始按鈕] ，然後按一下 [**Windows Media Center**]。
- 2 按一下 [音樂]。
- 3 按一下 [音樂媒體櫃]。
- 4 將音樂 CD 放入光碟機中。
- 5 按一下 [專輯]。
- 6 選取您要播放的專輯。
- 7 按一下 [播放專輯]。

## 在 Windows Media Center 播放歌曲

您可以在 [音樂] 中任何一處播放歌曲。您可以從 [歌曲] 清單或從 [專輯]、[演出者]、[內容類型]、[作曲者] 和其他清單中選擇歌曲。您也可以從播放清單中播放歌曲：

- 1 按一下工作列上的 [Windows 開始按鈕] ，然後按一下 [**Windows Media Center**]。
- 2 按一下 [音樂]。
- 3 按一下 [音樂媒體櫃]。
- 4 按一下 [歌曲]。接著會列出媒體櫃中的所有歌曲。
- 5 可使用遙控器上的箭號按鈕、鍵盤上的方向鍵或移動滑鼠並在該歌曲上按一下以選擇歌曲。
- 6 按一下 [播放歌曲] 開始播放。

---

**注意事項：**當您播放音樂曲目時，您可以在 [現正播放] 視窗選擇 [檢視暫存清單]、[視覺效果]、[播放投影片]、[隨機播放]、[重複] 和 [線上商店]。

當您播放歌曲時，您可以在歌曲詳細資訊視窗選擇 [新增至暫存清單]、[線上商店]、[編輯資訊] 和 [刪除]。

---

## 在 Windows Media Center 中建立暫存清單

暫存清單是您在選取要播放的歌曲、專輯或播放清單時，在 [音樂] 中建立的暫存歌曲清單。您可以持續新增歌曲，也可以從暫存清單中刪除歌曲。

您可以建立暫存清單並儲存為播放清單，以便在 Windows Media Center 或 Windows Media Player 中使用。

### 1 在 [音樂] 視窗中：

- 選擇 [音樂媒體櫃]，然後選擇 [歌曲]，使用方向鍵選擇您要的歌曲或使用滑鼠在歌曲間移動選擇。按一下您想要新增到暫存清單的歌曲，然後再按一下 [新增至暫存清單]。

或者

- 選擇 [專輯] 或 [播放清單]，接著選擇專輯或播放清單，然後選擇 [新增至暫存清單] 將完整的專輯或播放清單加入暫存清單中。

### 2 若您想要選擇更多歌曲並新增至暫存清單中，請使用遙控器上的 [上一個] 按鈕或是鍵盤上的 **Backspace** 鍵返回至歌曲、專輯或播放清單功能表。重複步驟 1。或在螢幕左上角的左箭號按一下滑鼠以返回。



### 3 若已將歌曲都新增到暫存清單，請選擇 [全部播放]。暫存清單中的所有歌曲將依照您的選取順序播放。

### 4 播放 [暫存清單] 時，您可以選擇 [檢視暫存清單] 來查看暫存清單。您可以編輯或清除暫存清單、存成播放清單或燒錄暫存清單到 CD 或 DVD 中。您也可以從暫存清單中選擇隨機播放歌曲。

## 在 Windows Media Center 搜尋和播放專輯

### 1 在 Windows Media Center 按一下 [音樂]，然後按一下 [音樂媒體櫃]。

### 2 使用遙控器上的箭號按鈕或是鍵盤上的方向鍵或滑鼠來選擇專輯，然後按下遙控器上的 [確定]。按下鍵盤上的 **Enter** 鍵或按一下專輯以選取專輯和查看專輯詳細資訊。

## 使用專輯詳細資訊

您可在專輯詳細資訊視窗選擇：

- [播放] 以播放專輯。
- [新增至暫存清單] 以新增至暫存清單。
- [燒錄] 以燒錄曲目到 CD 或 DVD。
- [編輯] 以編輯專輯的資訊。
- [刪除] 以刪除專輯。

- 1 按一下 [播放專輯] 以播放專輯詳細資訊視窗中的專輯。
- 2 接著會開啓 [現正播放] 視窗，然後開始播放專輯。
- 3 在 [現正播放] 視窗中，您也可以選擇：
  - [檢視暫存清單] 以依序查看播放專輯中所有曲目的清單。
  - [視覺效果] 以查看聆聽歌曲時的動畫。
  - [播放投影片] 以在播放專輯時播放投影片。
  - [隨機播放] 以重新安排播放順序。
  - [重複播放] 以重新播放專輯。
  - [線上商店] 以連線至網際網路、搜尋 CD 資訊以及購買音樂 CD。
  - 要返回 Windows Media Center，請按下遙控器上的 [開始] 或按一下螢幕左上方的左箭號。
- 4 要返回前一個視窗，請按下遙控器上的 [上一個] 按鈕或鍵盤上的 Backspace 按鍵，或按一下螢幕左上方的左箭號返回。



## 在 Windows Media Center 中搜尋

### 搜尋音樂曲目和檔案

若找不到音樂檔案，可用搜尋的方式：

- 1 按一下工作列上的 [Windows 開始按鈕] ，然後按一下 [Windows Media Center]。
- 2 按一下 [音樂]，然後連接兩下 [搜尋]。



- 3 要進行搜尋，請使用遙控器或鍵盤上的數字鍵盤來輸入文字。您輸入第一個文字時即開始搜尋。

## 在 Windows Media Center 中建立播放清單

播放清單是您自選的歌曲清單，可以稍後播放或燒錄到 CD 上。您可以利用播放清單將不同的數位音樂檔案組合起來，然後決定其播放順序。

您建立的播放清單可包含不同 CD 的不同曲目，播放清單甚至可包含用於投影片的背景音樂。

您可以在 Windows Media Center 或是 Windows Media Player 中建立播放清單。

若要建立播放清單：

- 1 選擇 [音樂]、[音樂媒體櫃]，然後選擇下列其中一項：[專輯]、[演出者]、[播放清單]、[歌曲] 或 [內容類型]。
- 2 使用遙控器上的箭號按鈕、鍵盤上的方向鍵或是滑鼠來瀏覽並選擇您要新增至播放清單的音樂。



- 3 在遙控器上按 [確定] 或在鍵盤上按下 Enter 鍵，或在選項按一下來選擇歌曲。
- 4 按一下 [新增至暫存清單]，將音樂新增至暫存清單的音樂清單。

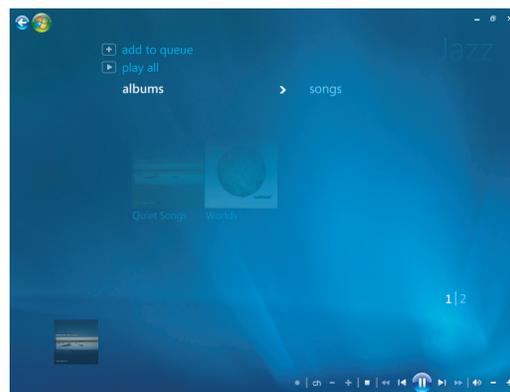

- 5 返回 Windows Media Center。在螢幕左上角的左箭號按一下滑鼠返回至 Windows Media Center。
- 6 按一下 [全部播放]。
- 7 按一下 [檢視暫存清單]。
- 8 按一下 [另存播放清單] 並命名播放清單。
- 9 使用字母數字式鍵盤輸入播放清單名稱，然後按一下 [儲存]。



---

**注意事項：**若您的電腦已連線至網際網路，Windows Media Center 中便會顯示 CD 歌曲名稱和封面圖。

---

## 在 Windows Media Center 中複製音樂檔案到 CD

若要將音樂檔案複製到 CD：

- 1 按一下工作列上的 [Windows 開始按鈕] ，然後按一下 [**Windows Media Center**]。

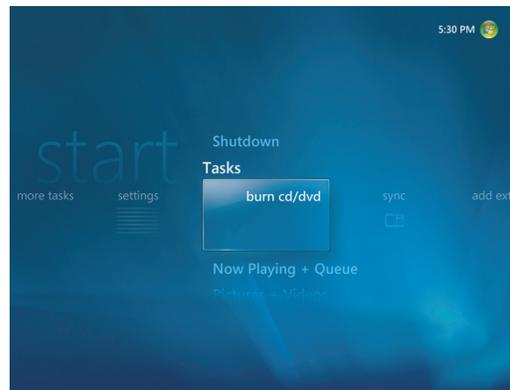

- 2 按一下 [工作] 然後再按一下 [燒錄 cd/dvd]。
- 3 接著會顯示要求您放入光碟的訊息。插入空白光碟，然後再按一下 [重試]。

- 4 選擇光碟格式 [ 音訊 CD ] 或 [ 資料 CD ]，然後按一下 [ 下一步 ]。

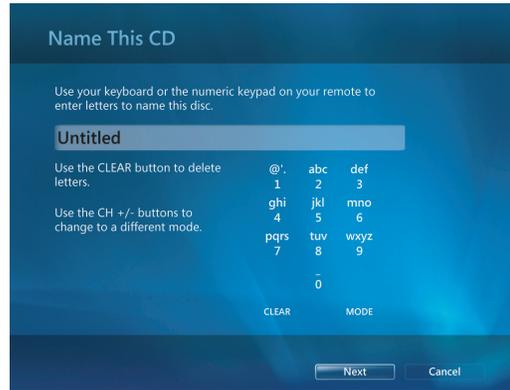

- 5 使用鍵盤上的方向鍵選擇 [ 未命名 ] 文字方塊。
- 6 使用遙控器或鍵盤上的字母數字式鍵盤按鈕輸入光碟名稱，然後按一下 [ 下一步 ]。將帶您前往 [ 選擇音樂 ] 視窗。
- 7 使用方向鍵在歌曲中瀏覽。您可以按一下 [ 專輯 ]、[ 播放清單 ] 和其他音樂功能表選項以選取更多歌曲。選取的歌曲旁邊會出現核取記號。請使用遙控器上的 [ 上一個 ] 按鈕或在 [ 檢閱及編輯清單 ] 按一下 [ 新增其他 ] 從不同的功能表中選擇更多歌曲。您也可以按一下 [ 變更名稱 ] 來變更 CD 名稱，並在此視窗按一下 [ 全部清除 ] 就能清除所有選項。
- 8 當您已選取所有要燒錄到 CD 的歌曲後，按一下 [ 下一步 ]。
- 9 按一下 [ 燒錄 CD ] 將音樂燒錄到光碟中。
- 10 按一下 [ 是 ] 確認您要將這些檔案燒錄到光碟中。
- 11 按一下 [ 確定 ]，然後在燒錄光碟時處理其他的事情。
- 12 當燒錄結束後，按一下 [ 完成 ]。

---

**重要：**HP 支持您合法使用科技，但不認可或鼓勵在違反著作權法的情況下使用我方產品。

---

**注意事項：**有關可寫入媒體的更多資訊，請參閱「光碟功能和相容性表格」。

---

## 收聽線上廣播電台

在 Windows Media Center 的 [ 廣播 ] 區域，您可以播放、收聽和預設不同的線上廣播電台。

- 1 在 Windows Media Center 中，按一下 [ 音樂 ]，然後按 [ 廣播 ] 兩次。
- 2 按一下 [ 預設設定 ] 便可以預設和整理您最愛的廣播電台。
- 3 按一下 [ 來源 ]，可進入 [ 音樂和廣播 ] 功能表。

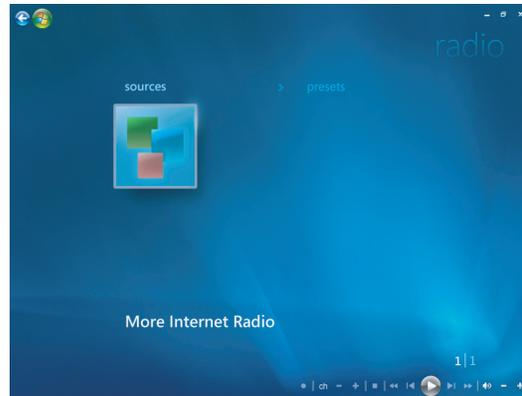

- 4 按一下滑鼠右鍵可查看清單並前往設定功能表。
- 5 在可前往上述功能表的圖示上按一下滑鼠右鍵。

## 播放音樂 CD

要播放音樂 CD，您必須有 CD 或 DVD 光碟機。

- 將音樂 CD 插入 CD 或 DVD 光碟機中。
- 接著會開啓預設的音訊程式。如果對話視窗開啓，請從清單中選擇您要使用的程式。您可能必須將視窗往下捲動才能看到所有可以使用的程式。
- 音樂 CD 會自動開始播放。

# 使用 Windows Media Player 播放 CD

---

**注意事項：**有些商業用的音樂 CD 有版權保護而無法使用 Windows Media Player 播放。這類 CD 必須使用其專用（內建）的播放器。

---

- 1 將音樂 CD 或 DVD 影片插入光碟機。
    - 如果 [自動播放] 視窗開啓，請從清單選取 **[Windows Media Player]**。您可能必須將視窗往下捲動才能看到 Windows Media Player。

或者

    - 如果 [Windows Media Player] 視窗未自動開啓，請按一下工作列上的 [Windows 開始按鈕] ，按一下 [所有程式]，然後再按一下 **[Windows Media Player]**。
  - 2 要播放 CD 或 DVD，請在 Windows Media Player 工作列按一下 [現正播放]。您也可以使用鍵盤上的媒體控制按鈕來控制播放（僅限部分型號）。
- 

**注意事項：**電腦必須要連線上網才可以查看 CD 資訊，例如：演出者名稱、歌曲名稱和專輯封面。

---

如需更多關於使用 Windows Media Player 的資訊，請按一下播放器工作列的向下箭頭，然後按一下 [說明]。

## 播放 DVD

電腦必須有 DVD 光碟機才能播放 DVD 影片。某些電腦型號具有可以播放 Blu-ray DVD (BD) 和高畫質 DVD (HD DVD) 的 DVD 光碟機。

若要播放 DVD，您必須要有 DVD 光碟機：

- 1 將 DVD 插入 DVD 光碟機。
- 2 當 DVD 對話視窗開啓，請從清單選擇您要使用的程式。您可能必須將視窗往下捲動才能看到所有可以使用的程式。

或者

若沒有出現對話視窗，請在工作列按一下 [Windows 開始按鈕] ，按一下 [所有程式]，然後按一下 **[HP DVD Play]** 或 **[DVD Play BD/HD]**，或 **[Power Cinema]**（視 DVD 光碟機和電腦型號而定）。
- 3 使用 DVD 程式中的控制項來播放 DVD。
- 4 要縮小 DVD Play 的視窗，在視窗任一處連接兩下滑鼠。要回到全螢幕，再一次在視窗任一處連接兩下滑鼠。

## 使用 Windows Media Center 播放 DVD

- 1 按一下工作列上的 [Windows 開始按鈕] 。
- 2 按一下 [**Windows Media Center**] 開啓 [Windows Media Center]。
- 3 捲動到 [電視 + 影片]，然後按一下 [**HP DVD Play**]。
- 4 使用滑鼠操作媒體控制項來控制影片。
- 5 若要以全螢幕模式播放 DVD，在 DVD Play 的視窗任一處連接兩下滑鼠。

## 解決播放 DVD 時播放效果不佳的問題

若播放效果不佳，例如使用 DVD Play 或 Power Cinema 播放 DVD 時遇到跳針的狀況，依照下列順序試試各種解決方法：

- 1 如果電腦有 Windows Media Center，嘗試使用 Windows Media Center 播放 DVD。Windows Media Center 會自動調整螢幕以取得播放 DVD 的最佳螢幕解析度。
  - a 按一下工作列上的 [Windows 開始按鈕] ，按一下 [所有程式]，然後按一下 [**Windows Media Center**]。
  - b 捲動到 [電視 + 影片] 功能表，然後選擇 [**HP DVD Play**]。
  - c 使用 DVD 控制項來播放影片。
- 2 變更螢幕解析度，直到問題解決。
  - a 按一下工具列上的 [Windows 開始按鈕] ，按一下 [控制台]，然後在 [外觀及個人化] 下，按一下 [調整螢幕解析度]。
  - b 移動解析度滑桿至較低的解析度，然後按一下 [套用]。
  - c 按一下 [是]。
  - d 再次嘗試播放 DVD。如果播放狀況仍舊不佳，請重複步驟 a 到 d 直到找到較好的螢幕解析度。
- 3 嘗試縮小播放視窗的大小。

---

**注意事項：**較高品質的電腦圖形（顯示）卡和增強電腦記憶體也可以提升 DVD 播放效果。

---

## 使用國家 / 地區代碼

多數的 DVD 光碟在光碟資料中都內嵌有國家 / 地區代碼，該代碼會限制 DVD 影片可播放的國家 / 地區。

國家 / 地區編號通常都是印在 DVD 包裝和光碟的世界地球標誌上。不含國家 / 地區代碼的 DVD 則可在所有國家 / 地區的播放器或光碟機上播放。



**警告：**您只能在國家 / 地區代碼鎖住且變成永久固定之前，更改國家 / 地區五次。一旦代碼鎖住後，您只能播放該國家 / 地區的 DVD。如果國家 / 地區代碼鎖住了，而您需要協助，請連絡「支援服務」。

## 在 Windows Media Center 中播放 DVD 影片

(僅限部分型號)

在 Windows Media Center 中觀賞 DVD，您可以使用遙控器來控制播放。若您未使用 Windows Media Center，而使用其他程式來播放 DVD，便無法使用遙控器。

- 1 按一下工作列上的 [Windows 開始按鈕] ，然後按一下 [**Windows Media Center**]。
- 2 將 DVD 插入光碟機。若您正在播放其他媒體，Windows Media Center 將詢問您是否要播放 DVD。請選擇 [**HP DVD Play**]。若您未選取選項，DVD 將在數秒之後自動以全螢幕模式播放。

**注意事項：**要查看更多有關您正在觀賞的 DVD 資訊，例如 DVD 名稱、章節標題、內容類型、家長分級、影片長度以及目前播放位置，請按遙控器上的 [i] (更多資訊) 按鈕。

或者

若 DVD 已在光碟機中備妥，請選擇 [**HP DVD Play**]。DVD 影片會以全螢幕模式開始播放。



- 3 若有顯示 DVD 功能表，請使用遙控器或是滑鼠來選擇 DVD 功能表項目並控制 DVD 影片的播放。
- 4 要停止播放 DVD，請在遙控器上按 [ 停止 ]，或是移動滑鼠以顯示媒體控制項，然後按一下 [ 停止 ] 按鈕。
- 5 移動滑鼠以顯示其他圖示。

---

**注意事項：**要查看其他控制項，請按一下滑鼠右鍵。接著會出現快顯視窗，顯示下列其他選項：縮放、影片詳細資訊、標題功能表、退出和設定。

---

## 變更 DVD 設定

您可以變更 DVD 設定，例如：DVD 語言、隱藏字幕和遙控器選項。

按一下工作列上的 [Windows 開始按鈕] ，然後按一下 [**Windows Media Center**]。

- 1 在 [工作] 功能表中，按一下 [設定]。
- 2 在 [設定] 視窗中，選擇 [**DVD**]。
- 3 按一下 [DVD 語言]、[隱藏字幕] 或 [遙控器選項]。
- 4 選擇設定，然後按一下 [儲存]。

## 變更 DVD 影片的語言

若要選擇 DVD 語言的字幕、音訊曲目和功能表設定：

- 1 按一下工作列上的 [Windows 開始按鈕] ，然後按一下 [**Windows Media Center**]。
- 2 在 [工作] 功能表，按一下 [設定]、[**DVD**]，然後按一下 [DVD 語言]。
- 3 使用遙控器上的箭號按鈕或是鍵盤上的方向鍵來選擇 (+) 或 (-)。在遙控器上按 [確定] 或在鍵盤上按 Enter 鍵，以捲動方式瀏覽可選擇的語言。

- 4 當您找到您想要的語言，按一下 [儲存]。

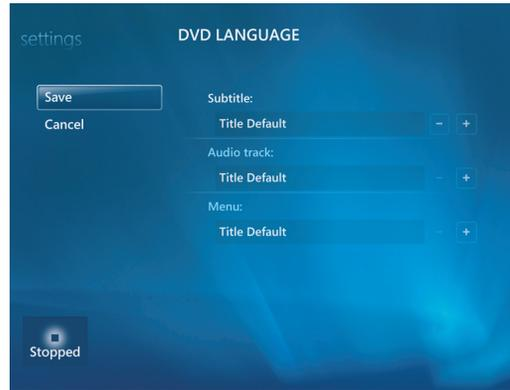

- 5 要返回主要的設定視窗，請按下鍵盤上的 Backspace 按鍵或遙控器上的 [上一個] 按鈕，或按一下螢幕左上方的左箭號。

## 變更 DVD 遙控器選項

若要變更 DVD 遙控器選項：

- 1 按一下工作列上的 [Windows 開始按鈕] ，然後按一下 [**Windows Media Center**]。
- 2 在 [工作] 功能表中，按一下 [設定]。
- 3 在 [設定] 視窗中，按一下 [**DVD**]。
- 4 在 [DVD 設定] 視窗中，按一下 [遙控器選項]。

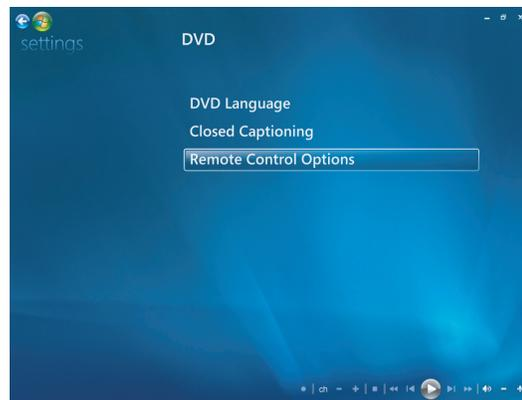

- 5 變更後，請按一下 [儲存]。

## 變更 DVD 的隱藏字幕

您可以變更 DVD 的隱藏字幕選項：

- 1 按一下工作列上的 [Windows 開始按鈕] ，然後按一下 [Windows Media Center]。
- 2 在 [工作] 功能表中，按一下 [設定]。
- 3 在 [設定] 視窗中，按一下 [DVD]。
- 4 在 [DVD 設定] 視窗中，按一下 [隱藏字幕]。



- 5 變更後，請按一下 [儲存]。

## 變更 DVD 音訊設定

若要選擇觀賞 DVD 時的 DVD 音訊設定：

- 1 按一下工作列上的 [Windows 開始按鈕] ，然後按一下 [Windows Media Center]。
- 2 在 [工作] 功能表中，按一下 [設定]。
- 3 按一下 [電視]。
- 4 按一下 [音訊]。接著會開啓 [電視音訊] 視窗。

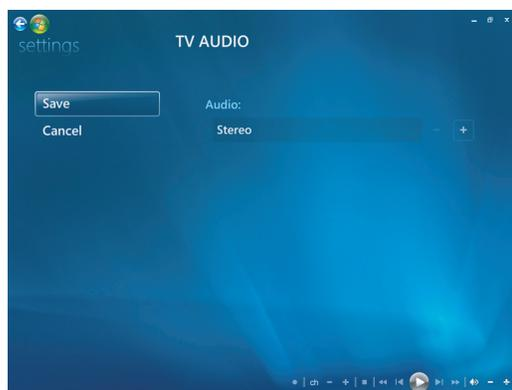

- 5 選擇喇叭和聲音選項。請選擇您的喇叭輸出及頻道模式（如果有的話）。按一下 [儲存]。

# 使用 Windows Media Player 播放 DVD

電腦必須有 DVD 光碟機才能播放 DVD 影片。

- 1 將 DVD 影片插入光碟機。
  - 如果 [自動播放] 視窗開啓，請從清單選取 **[Windows Media Player]**。您可能必須將視窗往下捲動才能看到 Windows Media Player。或者
  - 如果 [Windows Media Player] 視窗未自動開啓，請按一下工作列上的 [Windows 開始按鈕] ，按一下 [所有程式]，然後再按一下 **[Windows Media Player]**。
- 2 要播放 DVD，請在 播放器的工作列按一下 [現正播放]，然後按一下 [播放] 按鈕。您也可以使用鍵盤上的媒體控制按鈕來控制播放（僅限部分型號）。

如需更多關於使用 Windows Media Player 的資訊，請按一下播放器工作列的向下箭頭，然後按一下 [說明]。
- 3 在 [清單] 窗格中，按一下 DVD 標題或章節名稱。您可以在章節處連按兩下便可從點選章節開始播放影片。您也可以在此處按滑鼠右鍵，然後按一下 [搜尋 DVD 資訊] 以搜尋該影片的線上資訊。

# 使用 DVD Play 播放 DVD、影片、高畫質 DVD 和 Blu-ray DVD

視電腦隨附的 DVD 光碟機類型而定，您可以播放 DVD、HD DVD 或 Blu-ray 光碟。光碟機前方有標示 DVD 光碟機可播放的光碟類型。有些光碟機可播放 Blu-ray 和 HD DVD。這表示會有較好的影片觀看效果，較好的影像品質和更多額外的內容。

播放 Blu-ray 和 HD DVD 時，請記住以下幾點：

- DVD Play BD/HD DVD 播放軟體可播放標準 DVD 影片光碟，不過，增強的功能僅適用在 Blu-ray 和 HD DVD 光碟。
- HD DVD 和 Blu-ray 影片僅可透過 DVD Play BD/HD DVD 軟體播放。
- 使用 CPU 電源來支援 HD DVD 和 Blu-ray 播放功能。建議您在播放 HD DVD 和 Blu-ray 之前和播放期間關閉所有其他的應用程式。
- AACS 密鑰已內建於電腦中以提供複製防護功能。AACS 密鑰需隔一段時間更新，您可輕鬆的連線至網際網路來更新。

- 可能不支援某些 HD DVD 和 Blu-ray 的進階功能。
- HD DVD 和 Blu-ray 為具有新技術的新格式，可能會出現某些光碟、數位連接、相容性和 / 或效能的問題，但不會在產品上造成瑕疵。不保證可在所有系統上順利播放。
- 對於某些 HD-DVD 和 Blu-ray 標題的播放，可能需要 DVI 或 HDMI 數位連接，而顯示器可能需要 HDCP 的支援。

若要播放 DVD，您必須要有 DVD 光碟機：

- 1 將 DVD 插入 DVD 光碟機。

接著會開啓預設的 DVD 程式。如果 DVD 精靈視窗開啓，請從清單中選擇想要使用的程式。您可能需要將視窗向下捲動以查看所有可用的程式。



- 2 使用 DVD 程式中的控制項來播放 DVD。

---

**注意事項：**若要使用 DVD Play 控制項，您必須使用滑鼠。

---

**注意事項：**DVD Play 所使用的 Advanced Access Content System (AACs) 密鑰必須每隔十七個月更新才可播放 DVD 標題。如需更多有關播放影片的資訊，請按一下 DVD Play 控制列上的 ? (說明) 按鈕。

---

## 播放視訊 CD (VCD)

若要播放 VCD，您必須要有 CD 或 DVD 光碟機：

- 1 將 VCD 插入 CD 或 DVD 光碟機中。  
接著會開啓預設的視訊 CD 程式。如果 [ 視訊 CD 精靈 ] 視窗開啓，請從清單中選擇您要使用的程式。您可能必須將視窗往下捲動才能看到所有可以使用的程式。
- 2 使用 VCD 程式中的控制項來播放 VCD。

## 使用 Windows Media Player 播放視訊 CD (VCD)

若要使用 Windows Media Player 播放 VCD，您必須要有 CD 或 DVD 光碟機：

- 1 將 (VCD) 放入 DVD 或 CD 光碟機。
- 2 選擇 [ 使用 Windows Media Player 播放 ]，然後按一下 [ 確定 ]。  
或者  
如果程式沒有開啓，按一下 [ Windows 開始按鈕 ] 、按一下 [ 所有程式 ]，然後按一下 [ **Windows Media Player** ]。
- 3 要播放 VCD，請在播放器的工作列按一下 [ 現正播放 ]，然後按一下 [ 播放 VCD ]。  
您也可以使用鍵盤上的媒體控制按鈕來控制播放（僅限部分型號）。  
如需更多關於使用 Windows Media Player 的資訊，請按一下 Windows Media Player 工作列的向下箭頭，然後按一下 [ 說明 ]。
- 4 在 [ 清單 ] 窗格中，連按兩下 VCD 章節可在該章節處開始播放 VCD。



# 使用 Windows Media Center

Microsoft Windows Media Center 可讓您使用電腦做許多不可思議的事。透過一系列完整且易於使用的數位娛樂功能，您可以用全新的方式欣賞影片、音樂和照片。

Windows Media Center 的操作既簡單又方便。您可以輕鬆地尋找並選擇您的媒體。只需要一個遙控器，您便可以觀賞電影、聆聽音樂和欣賞照片（僅限部分型號）。將您電腦的強大功能與家庭劇院接收器結合，體驗更生動的娛樂享受。

Windows Media Center 已為寬螢幕和高畫質顯示做最佳調整。相較於之前的 Windows Media Center，新版的相片、音樂和影片的螢幕配置，使您在寬螢幕上看到的內容最多可增加三倍。



# 設定 Windows Media Center

第一次在電腦上啟動 Windows Media Center，將會開啓 Windows Media Center 安裝精靈。您必須完成安裝精靈中的每一個步驟，才能使用 Windows Media Center 的所有功能。Windows Media Center 安裝精靈可能需要一些時間來完成。若您有尚未完成的步驟，請至 [ 設定 ] 功能表完成這些步驟。請參閱「完成安裝精靈的步驟」。

---

**注意事項：**如需更多關於設定電腦的資訊，請參閱電腦隨附的設定指示。

---

## 完成安裝精靈的步驟

若您第一次開啓時未完成 Windows Media Center 安裝精靈的步驟，您可以使用下列程序完成步驟或是變更您的選擇。您必須完成所有必要的設定步驟才能存取所有的 Windows Media Center 功能。

- 1 按下遙控器上 Windows Media Center 的 [ 開始 ] 按鈕 ，或是用滑鼠按一下工作列上的 [Windows 開始按鈕] ，然後按一下 **[Windows Media Center]**。
- 2 向上或向下捲動到 [ 工作 ] 功能表，然後選擇 [ 設定 ]。使用鍵盤上的方向鍵或是遙控器上的箭號按鈕以向右或向左捲動，然後查看所有的 [ 工作 ] 功能表項目。
- 3 選擇 [ 一般 ]、[Windows Media Center 設定]，然後再選擇 [ 再次執行設定 ]。遵循螢幕上的指示完成精靈步驟。



---

**注意事項：**您可在 [ 設定 ] 功能表中變更 Windows Media Center 的設定。

---

安裝精靈中包含以下項目：

- **檢查您的網際網路連線。**網際網路連線可讓您存取媒體連結、顯示關於您的音樂 CD 和 DVD 的資訊以及下載「電視節目指南」（如果您的電腦有電視調諧器的話）。

---

**注意事項：**您必須向網際網路服務供應商 (ISP) 申請，才能進行網際網路連線。

---

- **最佳化 Windows Media Center 在您螢幕上的外觀。**您可以：
  - 變更顯示設定，例如亮度、對比、色彩和中心位置。
  - 測試和調整顯示器、電視或其他的螢幕顯示設定。
  - 使用電視遙控器或是顯示器控制按鈕，透過 Windows Media Center 視訊來協助您變更螢幕畫面的中心位置、大小、長寬比例（形狀）、亮度、對比、色彩和清晰度。
- **設定您的喇叭。**選擇您的喇叭數量並進行測試。部分型號的喇叭為另行販售。
- **設定 [音樂]、[圖片] 和 [視訊] 媒體櫃。**設定 Windows Media Center 來掃描 [音樂]、[圖片] 和 [視訊] 資料夾中的新媒體檔案。Windows Media Center 接著會自動將這些檔案新增到您的媒體櫃中。您可以讓 Windows Media Center 掃描其他資料夾或停止掃描資料夾。

## Windows Media Center [ 開始 ] 功能表

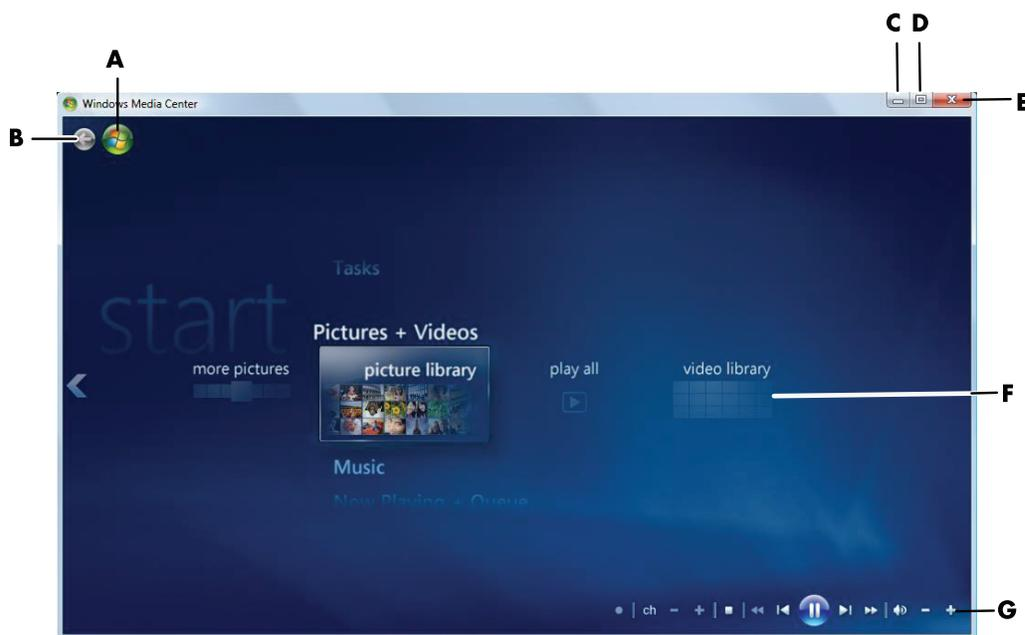

- A** 開啓 Windows Media Center [ 開始 ] 功能表。
- B** 返回上一個畫面。
- C** 將 Windows Media Center 視窗最小化。
- D** 調整 Windows Media Center 視窗。
- E** 關閉 Windows Media Center 視窗。
- F** 使用方向鍵在子功能表項目中向上、下、左、右捲動。
- G** 使用媒體播放控制項：播放、停止、暫停、跳過、快轉、重播、倒轉、錄製、調高 / 降低音量、靜音以及頻道上移 / 下移。

## Windows Media Center [ 開始 ] 功能表項目

- HD DVD Play 或 Play DVD — 請參閱 「在 Windows Media Center 中播放 DVD 影片」。
- 線上媒體 — 存取不同的相片、影片、收音機、電視和其他媒體供應商。
- 圖片 + 視訊 — 觀看數位相片、播放投影片或列印照片。觀賞家庭影片。請參閱 「使用 Windows Media Player 播放視訊 CD (VCD)」。

- **音樂** — 播放音樂檔案或音樂 CD、建立和編輯播放清單以及將音樂檔案燒錄到 CD。請參閱「在 Windows Media Center 中使用音樂」和「在 Windows Media Center 中複製音樂檔案到 CD」。收聽網際網路廣播電台。請參閱「收聽線上廣播電台」。
- **工作** — 變更程式設定。請參閱「變更 Windows Media Center 的設定」。新增 Windows Media Center Extender 裝置。使用電腦與另一個裝置同步化內容。燒錄 CD 和 DVD。請參閱「在 Windows Media Center 中複製音樂檔案到 CD」。尋找公用程式與程式。
  - **關機** — 存取 [關機]、[重新啟動]、[睡眠]、[關閉]、[登出] 和 [僅使用媒體] 功能表。[僅使用媒體] 模式可讓您存取 Windows Media Center，但不能存取電腦中的其他程式。請參閱「Windows Media Center 控制功能表」。

---

**注意事項：**所列出的某些功能與程式僅限部分型號有提供。

---

## Windows Media Center 功能

您可以使用遙控器（僅限部分型號）、鍵盤或滑鼠來控制 Windows Media Center 的功能和瀏覽 Windows Media Center 的視窗。只需要移動滑鼠或在遙控器或鍵盤上按一個按鈕，即可輕鬆地在功能間切換。

---

**注意事項：**有些 Windows Media Center 的功能僅限部分型號有提供。電腦說明文件中所列出的部分元件（例如喇叭和電視調諧器），均為選購商品或需另外購買。

---

Windows Media Center 可以與其他的 Windows 軟體程式一同執行。意即，您可以在使用其他 Windows 程式的時候，同時瀏覽您的照片、觀賞影片和播放音樂。

有了 Windows Media Center，您可以：

- 播放您的數位影片。
- 觀看數位相片，或以投影片方式播放數位相片並加入音樂。
- 輕鬆列印您的照片。
- 以全螢幕的視覺效果來瀏覽、選取和播放音樂 CD 檔案。
- 錄製 CD 曲目至您的媒體櫃。
- 播放 DVD 影片。從您上次觀看的地方開始繼續播放 DVD。

---

**注意事項：**若您的電腦有可覆寫的 DVD 光碟機，該光碟機便可以讀取和燒錄 DVD+/-R/-RW 媒體。

---

- 收聽網際網路廣播電台。
- 存取線上播放音樂和訂購影片服務。並非所有國家 / 地區均有音樂與影片訂購服務。

- 使用遙控器上的快捷按鈕開啓特定的 Windows Media Center 視窗。
- 輕鬆備份您的媒體檔案至 CD、DVD 或其他硬碟，例如 HP Personal Media Drive 和 HP Pocket Media Drive（另行販售）。
- 使用最佳化設定讓您的電腦保持運作順暢。
- 不使用電腦時，使用 [睡眠] 模式以節省電源。然後，您只要按一下鍵盤按鍵或是遙控器的按鈕，電腦桌面便會立即顯示。

## 播放適合的音樂

在 [音樂] 部分，您可以依演出者、歌曲、專輯名稱以及內容類型、作曲者或年份來瀏覽整個音樂媒體櫃。Windows Media Center 會自動下載專輯封面的縮圖，使用圖像的方式來幫助您尋找要聆聽的專輯。只需按一個按鈕，您便可以隨機播放和重複播放音樂、建立播放清單、套用視覺效果並燒錄播放清單到 CD 或 DVD。

當您選取或播放音樂時，也可以直接從音樂媒體櫃中開啓相片的投影片。若您有訂閱音樂服務，您現在即可直接在 [開始] 功能表的 [音樂媒體櫃] 旁新增此選項。

要從家中的其他 Windows 電腦來搜尋和新增音樂到您的媒體櫃也十分簡單。

## 播放網際網路廣播

Windows Media Center 也能夠播放網際網路廣播。您可進入各種網際網路廣播網站。

## 使用數位技術分享您的回憶

有了 Windows Media Center，您可以將簡單的相片收藏變成電影般的投影片，在電腦或客廳的電視上與他人分享。只要按下 [開始] 功能表上的 [全部播放]，即會將所有相片以投影片的形式播放。您甚至可以從您的音樂收藏中加入音樂與投影片一起播放，以體驗視覺與聽覺的雙重享受。

若您想要製作有音樂的投影片，您可以簡單地將相片和音樂清單燒錄成 DVD。

在 [圖片庫] 中，您可根據資料夾、拍攝的日期，以及使用縮圖和反白選取功能輕鬆地瀏覽相片，幫助您快速找出您想要觀看的特定影像或資料夾。您也可在 [圖片庫] 或投影片播放期間執行基本的編輯功能，例如：旋轉或修改圖片。

## 將您的居住空間變身為劇院

在 [視訊庫] 中，您可以輕鬆地播放從您的攝錄影機匯入的所有家庭影片。Windows Media Center 支援高畫質的視訊。

不論是觀賞 DVD 電影或是自己的家庭影片，Windows Media Center 均會透過高品質的數位音效系統讓您體驗無與倫比的視聽享受。坐下來，好好觀賞節目吧！

## 線上媒體

[線上媒體] 是連線到不同媒體供應商的連結，這些供應商提供許多不同的媒體和服務。Microsoft 會定期更新 [線上媒體] 視窗。某些國家或地區可能無法取得所列出的部分服務。

您的電腦必須連線至網際網路才可以存取 [線上媒體] 網站。

# 瀏覽 Windows Media Center

## 使用滑鼠開啓 Windows Media Center

您可以使用遙控器或滑鼠來開啓 Windows Media Center 與瀏覽 Windows Media Center。

若要使用滑鼠：

- 1 按一下工作列上的 [Windows 開始按鈕] ，然後按一下 [**Windows Media Center**] .
- 2 將滑鼠移到 Windows Media Center [開始] 功能表項目上，然後按一下所要的類別以選擇該類別。若要捲動 [開始] 功能表項目的清單，請將滑鼠游標移到清單上直至選取一個項目，然後在清單上繼續往上或往下移動游標來查看未顯示的項目。
- 3 在您選取功能表類別之後，請往左或往右捲動滑鼠，接著按一下某個項目以開啓該視窗。
- 4 移動滑鼠以顯示 Windows Media Center 功能表列，然後按一下視窗上方的  返回箭號回到上一個視窗。
- 5 按一下 Windows Media Center 視窗上方的 Windows Media Center [開始]  圖示以返回 Windows Media Center [開始] 功能表。

## 使用 Windows Media Center 遙控器開啓 Windows Media Center

您可以使用遙控器或滑鼠來開啓 Windows Media Center 與瀏覽 Windows Media Center。

若要使用遙控器：

- 1 按下遙控器上 Windows Media Center 的 [開始] 按鈕 。
- 2 使用遙控器上的箭號按鈕選取 Windows Media Center 功能表。
- 3 按下 [確定] 按鈕進入您選取的功能表並開啓該視窗。若要捲動 [開始] 功能表項目的清單，請使用箭號按鈕直至項目反白顯示，然後在清單上繼續向下移動箭號按鈕以查看未顯示的項目。
- 4 按下遙控器上的 [上一個] 按鈕回到上一個視窗。
- 5 按下遙控器上的 Windows Media Center [開始] 按鈕  返回 Windows Media Center [開始] 功能表。

## 使用 Windows Media Center 功能表列

當您移動滑鼠時，Windows Media Center 功能表列會出現。這些功能表列可讓您存取：

- 媒體控制項（播放、快轉、倒轉、停止及其他）。
- 返回箭號。
- 視窗控制圖示（最小化、最大化及關閉）。
- 可帶您到主要 Windows Media Center 功能表的 Windows Media Center 圖示。



若您使用遙控器，或是停止使用滑鼠（經過 5 秒以後），Windows Media Center 功能表列會隱藏起來。

---

**注意事項：**您可以使用調整大小按鈕來切換至桌面，或是讓另一個程式與 Windows Media Center 一起執行顯示。

---

## 在 Windows Media Center 中選取項目

您可以使用遙控器、鍵盤或滑鼠來控制 Windows Media Center 的功能以及瀏覽 Windows Media Center 的視窗。

在 Windows Media Center 視窗中，所選取的項目（如資料夾、檔案或功能表項目）會反白顯示或移動到縮小的位置。



若要選取 Windows Media Center 中的項目，請使用滑鼠、鍵盤上的方向鍵或是遙控器上的箭號按鈕，然後按下鍵盤上的 Enter 鍵或是遙控器上的 [ 確定 ] 鍵來進入您要的選項。

若您正在播放媒體，例如音樂或是投影片，會在左下角顯示內嵌視窗。若要將內嵌視窗中觀賞的媒體切換為全螢幕模式，請使用遙控器上的箭號按鈕或是鍵盤上的方向鍵選取該媒體，然後按下遙控器上的 [ 確定 ] 按鈕或是鍵盤上的 Enter 鍵。

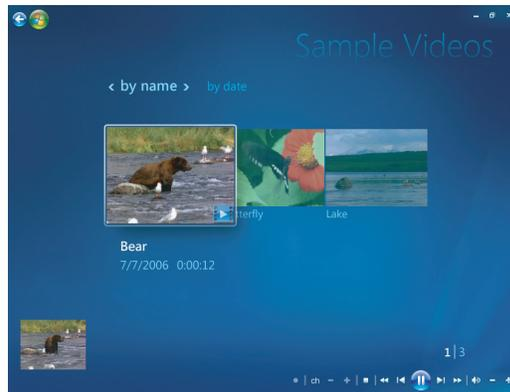

內嵌視窗



全螢幕模式

## Windows Media Center 控制功能表

若要存取 Windows Media Center 的控制功能表，請移動滑鼠以顯示功能表列：

- 1 按一下工作列上的 [Windows 開始按鈕] ，然後按一下 [**Windows Media Center**]。
- 2 在 [工作] 功能表中，按一下關閉以開啓一個視窗，該視窗包含列於下表的功能表項目。使用遙控器上或鍵盤上的方向鍵來左右捲動螢幕並選取其他選項。



圖示	執行動作
	關閉 Windows Media Center。
	登出並結束 Windows Media Center 階段作業，然後切換使用者。
	關閉電腦。
	重新開機。
	使電腦進入省電或 [睡眠] 模式。
	使電腦進入 [僅使用媒體] 模式，該模式可讓您只進入 Windows Media Center（不包括電腦的其他程式）。 注意事項：此選項列於 [工作] 功能表中。

## 變更 Windows Media Center 的設定

在 [Windows Media Center 設定] 視窗中，您可以變更觀看圖片和投影片的設定，也可以變更控制音訊和所有 Windows Media Center 視窗的顯示設定。

若要變更您的 Windows Media Center 設定：

- 1 按下遙控器上 Windows Media Center 的 [開始] 按鈕 ，或是用滑鼠按一下工作列上的 [Windows 開始按鈕] ，然後按一下 [**Windows Media Center**]。
- 2 在 [工作] 功能表中選擇 [設定]。

- 3 選取一個設定類別。
- 4 選取一個列出的設定。接著，使用鍵盤上的方向鍵或是遙控器上的箭號按鈕選擇一個選項，或是依照畫面上的指示執行。
- 5 選擇 [ 儲存 ] 以儲存您的變更。

## Windows Media Center 設定類別

### ■ 一般

- 啟動與視窗表現方式。
- 視覺與音效可設定在 Windows Media Center 中瀏覽時的轉場動畫、音效和背景顏色。
- 程式庫選項可讓 [ 程式庫 ] 中的程式控制媒體的使用方式並存取 Windows Media Center 中的媒體資訊。此外，您也可以隱藏網際網路的安全性警告。
- Windows Media Center 設定可設定網際網路連線和喇叭、再次執行 Windows Media Center 設定以及設定電視螢幕或顯示器。
- 家長監護可阻擋不想看的電視頻道和電影分級、變更密碼以及重設家長監護。

---

注意事項：Windows Media Center 中所列的家長監護、字幕顯示、廣播和電視設定不適用於沒有電視調諧器的電腦型號。

---

- 自動下載選項可從網際網路取得關於 CD、DVD 和影片的媒體資訊。
- 最佳化會定期執行已排定的各種工作來維持電腦運作順暢。[ 最佳化 ] 設定會在您指定的每一天的特定時間關閉然後再啟動 Windows Media Center。
- 電視可設定電視訊號、音訊、隱藏式字幕（某些頻道不支援隱藏式字幕）。您可以下載或編輯電視節目表、設定硬碟錄製程式的儲存空間、設定螢幕，以及設定錄製預設值。
- 圖片可設定投影片設定。
- 音樂可選擇在播放音樂時所顯示的視覺效果或歌曲資訊。
- DVD 可選擇 DVD 的字幕語言、音軌、功能表、設定 DVD 遙控器的 [ 跳過 ] 和 [ 重播 ] 按鈕，以及選擇隱藏式字幕。
- 資料庫設定可讓 Windows Media Center 掃描媒體檔案中的特定電腦資料夾。
- 廣播可整理或刪除預設的廣播電台。

若要查看您的電腦資訊，請前往列在《有限保固及支援手冊》中的支援網站，接著搜尋您的產品名稱和型號。產品型號位於電腦正面的下方。

若要搜尋您購買產品的線上文件，請搜尋它的型號，然後按一下 [手冊]。

---

**注意事項：**只有特定的電腦型號才有提供資訊與指南。某些型號在網站上沒有指南或手冊可用。

---

## 使用 Windows Media Center 電源設定

當電腦處於 [睡眠] 模式時，雖然看似關機，您仍然可以執行錄製電視節目或音樂檔案等工作。[睡眠] 模式會關閉螢幕並且設定為靜音。

---

**注意事項：**當電腦處於 [睡眠] 模式時，並不會影響電視錄製的音訊或視訊。

---

您可以按下電腦、鍵盤或遙控器上的 [睡眠] 按鈕來啟動 [睡眠] 模式。



您可以透過再按一次 [睡眠] 按鈕、按下鍵盤上的任一鍵、移動滑鼠或按遙控器上的任一按鈕以立刻返回桌面。

若要變更電腦的電源設定：

- 1 按一下工作列上的 [Windows 開始按鈕] ，然後按一下 [控制台]。
- 2 按一下 [系統及維護]。
- 3 按一下 [電源選項]。
- 4 選擇 [平衡]、[省電] 或 [高效能] 選項。
- 5 按一下 [變更計畫設定]。
- 6 按一下 [關閉顯示器] 旁的向下箭號，選擇關閉螢幕的時間。
- 7 按一下 [讓電腦睡眠] 旁的向下箭號，選擇使電腦進入 [睡眠] 模式的時間。
- 8 按一下 [儲存變更]。

# 製作音訊和資料光碟

本章包含您在錄製（或燒錄）檔案到可燒錄的 CD 和 DVD 光碟時必須執行的程序，其中還說明使用適用於部分型號的 LightScribe 標籤製作技術或製作紙標籤，為光碟製作標籤的相關資訊。

您的電腦隨附一個或多個具錄製功能的 CD、DVD 或複合式光碟機。另外，您的電腦可能隨附下列燒錄 CD 或 DVD 的軟體程式：

- CyberLink Power2Go（僅限部分型號）
- CyberLink PowerDirector（僅限部分型號）
- CyberLink LabelPrint（僅限部分型號）
- Windows Vista
- Windows Media Center

這些程式提供可讓您複製、歸檔、及管理音樂、影片、影像和資料檔案並將這些檔案燒錄到 CD 或 DVD 的功能。您也可以使用 Windows Media Player 下載音樂檔案並複製到可攜式裝置或記憶卡。

---

**重要：**HP 支持您合法使用科技，但不認可或鼓勵在違反著作權法的情況下使用 HP 產品。

---

**注意事項：**燒錄是業界所使用的專有名詞，指的是將資訊錄製到 DVD 或 CD 的這個動作。光學錄製是使用雷射光束將資訊存放於光碟上，所以才稱之為燒錄。

---

## 錄製前先清除可重寫光碟

在錄製新檔案以前，您必須先清除先前錄製在可重寫光碟（CD-RW、DVD-RW 或 DVD+RW）上的檔案。不過，CD-R、DVD-R 和 DVD+R 光碟上的資料則無法清除。

若要使用 CyberLink Power2Go 清除可重寫光碟：

- 1 按一下工作列上的 [Windows 開始按鈕] 、[所有程式]，接著按一下 **[CyberLink DVD Suite]**。
- 2 按一下視窗右下角的圖示以開啓 CyberLink 程式的清單，接著按一下 **[Power2Go]**。
- 3 按一下 [選取燒錄工作] 視窗中的 [光碟公用程式] 圖示，按一下 [清除光碟]，接著按一下 [確定]。
- 4 插入要清除資料的可重寫光碟。
- 5 按一下 [快速清除] 或 [完整清除] 選項，然後再按一下 [清除] 圖示。
- 6 光碟清除動作完成時，請按一下 [確定]。

## 使用音訊 CD

您可以製作可在汽車或家用 CD 播放器以及電腦中播放的音訊 CD。您可以製作兩種主要類型的音樂 CD：

- **未壓縮** — 典型的 CD 格式，如同您在市面上購買的 CD。根據歌曲的時間長度而定，此類 CD 可以存放 10 至 20 首歌曲。

未壓縮的檔案可以燒錄到 CD-R（可在大多數家用和汽車音響、DVD 播放器和電腦上播放）或 CD-RW（只能在某些音響、DVD 播放器和電腦上播放）。

在「製作音訊 CD」中有關於製作此類型 CD 的程序。

- **壓縮** — 用壓縮的檔案格式（.mp3、.wma、或 .m4a）燒錄至光碟。較小的檔案格式，讓您可以在一張光碟上存放大約多達十倍的歌曲（根據長度和格式而定）。

壓縮的檔案可燒錄至 CD-R、CD-RW、DVD、DVD-RW 或 DVD+RW（僅限部分型號）。已壓縮的檔案僅能在支援您用來製作光碟之檔案格式的電腦、CD 播放器或 DVD 播放器上播放（.mp3 是最普遍的支援格式）。關於檔案格式相容性，請查看您要用來播放光碟之裝置的說明文件。壓縮的音訊檔案音質可能會稍差。

如需更多相容性的資訊，請參閱「光碟功能和相容性表格」。

CyberLink Power2Go 允許您建立關閉階段作業或多重階段作業的 CD 和 DVD。若是關閉階段作業的 CD 和 DVD，您必須在一個錄製階段作業中，將所有檔案錄製或複製到一張光碟上。若是多重階段作業的 CD 和 DVD，那麼您可以分好幾個階段作業錄製或複製檔案，直到光碟空間已滿或是您關閉該階段作業為止。

---

**注意事項：**您可以在可重寫的 CD-RW 光碟上重複錄製音樂檔案，但是必須先清除所有之前錄製的檔案。CD-R 光碟的內容則無法清除。

---

---

**重要：**HP 支持您合法使用科技，但不認可或鼓勵在違反著作權法的情況下使用 HP 產品。

---

## 音訊 CD 提示

在錄製音樂檔案時，請注意下列重要事項：

- 當您在錄製階段作業中新增音樂檔案時，軟體會計算並顯示可用來錄製其他音樂檔案的時間。如果您嘗試錄製超過一張標準 CD 所能容納的限度，則會出現訊息警告您可能無法將所有曲目錄製到您的光碟上。
- 如果錄製作業失敗，可以的話，請在每次要進行錄製的時候，以手動方式選取較慢的錄製速度。如需更多關於選取較慢錄製速度的資訊，請參閱選定軟體程式中的 [ 說明 ] 功能表。
- 如果您變更錄製的寫入速度，請執行「寫入模擬」測試以驗證燒錄機是否可以選定的速度燒錄檔案至該光碟，且不會發生錄製錯誤。
- 燒錄光碟時，您可以選取 [ 啟用緩衝器記憶體過低保護技術 ] 選項以確保資料在沒有中斷的情況下寫入至該光碟。資料中斷可能會導致光碟無法使用。
- 您可以選取 [ 檢查燒錄的資料 ] 選項來比較錄製的資料和資料來源，以確保燒錄內容正確。

---

**重要：**HP 支持您合法使用科技，但不認可或鼓勵在違反著作權法的情況下使用 HP 產品。

---

## 開始製作光碟之前

- 儲存所有作業並關閉所有開啓的程式。
- 關閉螢幕保護程式。

## 製作音訊 CD

本節提供燒錄可在大多數家用和汽車 CD 播放器播放音訊 CD 的說明。

若要製作音訊 CD：

- 1 插入可寫入的 CD 到光碟燒錄機。  
CD-R 光碟可以在大多數家用及車用音響、DVD 播放器和電腦上播放。而 CD-RW 光碟只能在某些音響、DVD 播放器和電腦上播放。
- 2 按一下工作列上的 [Windows 開始按鈕] 、[所有程式]，接著按一下 [**CyberLink DVD Suite**]。
- 3 按一下視窗右下角的圖示以開啓 CyberLink 程式的清單，接著按一下 [**Power2Go**]。
- 4 選取 [音樂光碟] 圖示。
- 5 選擇光碟類型 (**CD** 或 **DVD**)，然後選擇內容類型，接著按一下 [確定]。
- 6 尋找您想新增的檔案，按一下它們，接著將它們拖曳到 Power2Go 視窗的下半部。
- 7 完成新增檔案後，請按一下工具列中的 [燒錄] 圖示。 

---

**注意事項：**如需更多關於使用 CyberLink Power2Go 的說明，請按一下程式中的 [說明] 功能表。 

---

- 8 選取錄製選項。請參閱「音訊 CD 提示」。
- 9 按一下 [燒錄] 以開始將您的音樂檔案錄製到光碟中。
- 10 完成錄製動作後後，按一下 [確定]。

## 製作視訊光碟

本節提供製作視訊光碟的說明。您可以使用電腦硬碟的檔案製作視訊光碟，或直接從 DV 攝錄影機製作視訊光碟。

- 1 插入可寫入的光碟到光碟燒錄機。
- 2 按一下 [Windows 開始按鈕] 、[所有程式]，接著按一下 [**CyberLink DVD Suite**] 開啓 CyberLink PowerDirector 程式。
- 3 按一下視窗右下角的圖示以開啓 CyberLink 程式的清單，接著按一下 [**PowerDirector**]。
- 4 按一下 [檔案] 功能表，選取 [匯入]，接著按一下 [媒體檔案]。瀏覽至您的檔案，接著按一下 [開啓] 將檔案匯入您的視訊專案中。  
或者  
按一下 [擷取] 按鈕：
  - a 選取一種擷取裝置，例如：DV 攝錄影機、電視、PC 相機、**CD** 或 **DVD**。
  - b 按一下 [播放] 按鈕播放視訊內容。
  - c 當您找到檔案中要加入視訊專案的片段時，請按一下 [錄製] 按鈕，接著按一下 [停止] 按鈕結束錄製動作。
  - d 當 [擷取檔案名稱] 視窗開啓時，請為您擷取的視訊檔案輸入名稱，接著按一下 [確定]。您所擷取的視訊會被新增至您的視訊專案中。
- 5 在您匯入或擷取您所有的視訊檔案後，請按一下 [編輯] 按鈕。請使用視窗左側的編輯工具編輯您的視訊檔案。
- 6 按一下 [編製] 按鈕。選擇您的設定，接著按一下箭號按鈕繼續。按一下核取記號按鈕以開始執行您的視訊。
- 7 選取檔案類型，例如：視訊檔案或音源檔案，接著按一下箭號按鈕繼續。
- 8 選擇您的設定，接著按一下箭號圖示繼續。
- 9 按一下核取記號圖示以開始執行您的視訊。
- 10 按一下 [製作光碟] 按鈕。您可以在您的視訊中加入樣式或功能表按鈕。
- 11 按一下 [燒錄光碟] 圖示，然後選擇您的錄製選項。 
- 12 準備好要製作視訊光碟時，請按一下 [確定]。
- 13 錄製完成時，請按一下 [確定]。

---

**注意事項：**如需更多關於使用 CyberLink PowerDirector 的說明，請按一下 [說明] 功能表，接著按一下 [《威力導演》說明]。

---

## 複製光碟

以下章節說明複製現有 CD 或 DVD 的方法。

### 使用兩台光碟機複製光碟

如果您擁有兩台光碟機，您可以直接從一台光碟機複製 CD 或 DVD 到另一台光碟機。使用這個方法複製 DVD，必須要有兩台 DVD 光碟機。否則，請採用下一節的步驟複製 DVD。

若要使用兩台光碟機複製 CD 或 DVD：

- 1 插入可寫入的 CD 或 DVD 到光碟燒錄機。
- 2 在另一台光碟機插入您想要複製的光碟。
- 3 按一下工作列上的 [Windows 開始按鈕] 、[所有程式]，接著按一下 **[CyberLink DVD Suite]**。
- 4 按一下視窗右下角的圖示以開啓 CyberLink 程式的清單，接著按一下 **[Power2Go]**。
- 5 按一下 [複製光碟] 圖示，接著按一下 [確定]。
- 6 確認已選擇正確的光碟機。
- 7 按一下 [複製] 按鈕。

---

**注意事項：**如需更多關於使用 CyberLink Power2Go 的說明，請參閱程式中的 [說明] 功能表。



### 使用一台光碟機複製光碟

如果您只有一台光碟機，CyberLink Power2Go 會將光碟的映像檔暫存在電腦硬碟中。

使用一台光碟機複製 CD 或 DVD 時，請使用以下步驟：

- 1 將您想要複製的光碟插入光碟燒錄機。

---

**注意事項：**如果 CD 播放程式自動開啓，請在執行步驟 2 前關閉該程式。

- 2 按一下工作列上的 [Windows 開始按鈕] 、[所有程式]，接著按一下 **[CyberLink DVD Suite]**。
- 3 按一下視窗右下角的圖示以開啓 CyberLink 程式的清單，接著按一下 **[Power2Go]**。
- 4 按一下 [複製光碟] 圖示，接著按一下 [確定]。
- 5 選擇燒錄選項，接著按一下 [複製] 按鈕。  
Power2Go 會製作光碟的映像檔。此檔案會暫時儲存在電腦硬碟。
- 6 出現提示時，請插入可寫入的 CD 或 DVD 到光碟燒錄機中，接著按一下 [確定]。
- 7 出現「複製光碟：成功完成」訊息時，請按一下 [確定]。接著會自動退出光碟。

## 製作資料光碟

本節提供燒錄資料檔案至光碟的說明。

若要製作資料光碟：

- 1 插入可寫入的光碟到光碟燒錄機。
- 2 按一下工作列上的 [Windows 開始按鈕] 、[所有程式]，接著按一下 **[CyberLink DVD Suite]**。
- 3 按一下視窗右下角的圖示以開啓 CyberLink 程式的清單，接著按一下 **[Power2Go]**。
- 4 按一下 [資料光碟] 圖示。 
- 5 選取光碟類型，接著按一下 [確定]。
- 6 從硬碟中尋找檔案，接著按一下檔案並將它們拖曳到視窗的下半部。
- 7 完成新增檔案後，請按一下工具列中的 [燒錄] 圖示。 

---

注意事項：如需更多關於使用 CyberLink Power2Go 的說明，請參閱程式中的 [說明] 功能表。 

---

- 8 選取錄製選項。
- 9 按一下 [燒錄] 以開始將您的音樂檔案錄製到光碟中。
- 10 資料光碟錄製完成後，請按一下 [確定]。

## 使用 LightScribe 技術製作光碟標籤

(僅限部分型號)

以下章節提供使用 LightScribe 技術製作光碟標籤的說明。如需更多關於製作紙標籤的說明，請參閱「製作紙光碟標籤」。

### 什麼是 LightScribe ？

LightScribe 是一種採用特定光碟機、特定媒體 (CD 或 DVD) 和標籤製作軟體的創新技術，可直接將標籤燒錄在 CD 和 DVD 上。具有 LightScribe 功能的 CD 或 DVD 光碟機可使用光碟機中的光學雷射，將標籤燒錄到光碟標籤面上的薄染料塗層。不會沾染墨水污漬、不會捲紙，也不會使背膠脫落。

## LightScribe 需求

使用 LightScribe 燒錄標籤時，需具備以下三項條件：

- 具有 LightScribe 功能的光碟機（僅限部分型號），可由 LightScribe 標誌識別
- 支援 LightScribe 的標籤製作軟體
- 可寫入的 LightScribe 光碟（另行販售）



## 使用 CyberLink LabelPrint 製作 LightScribe 標籤

您可在製作光碟標籤之前或之後，將資料、音樂與視訊燒錄到光碟。請參閱「製作音訊 CD」和「製作資料光碟」。

若要製作 LightScribe 標籤：

- 1 將光碟的正面朝下放入光碟機。光碟正面就是金色、不會反射的一面；另外一面是可在上頭記錄資料的一面。
- 2 關閉光碟機。
- 3 按一下工作列上的 [Windows 開始按鈕] 、[所有程式]，接著按一下 **[CyberLink DVD Suite]**。
- 4 按一下視窗右下角的圖示以開啓 CyberLink 程式的清單，接著按一下 **[LabelPrint]**。
- 5 步驟 1：選取您想列印的標籤類型。請選取下列其中一個選項：
  - 光碟標籤（LightScribe 標籤）
  - 或者
  - 迷你光碟標籤（LightScribe 標籤）
- 6 按一下視窗底部的箭號按鈕繼續下一個步驟。
- 7 步驟 2：編輯標題與其他資訊，設計光碟標籤：
  - a 輸入光碟標題、作者與日期。
  - b 輸入歌曲標題、演出者 / 作曲人以及檔案的時間與大小。
  - c 若想要的話，您可以按一下 [匯入] 圖示以匯入 MP3 資訊。
- 8 按一下視窗底部的箭號按鈕繼續下一個步驟。



**9 步驟 3：選擇標籤版面配置與背景：**

- a 按一下 [版面配置樣式] 下的箭號瀏覽各種不同的可用標籤版面配置並選擇一個版面配置樣式，接著在您找到想使用的樣式時按一下 [選擇] 按鈕。
- b 按一下 [背景圖片] 下的箭號瀏覽各種不同的可用背景圖片並選擇一個背景圖片，接著在您找到想使用的圖片時按一下 [選擇] 按鈕。
- c 如果您要製作紙標籤，請使用下拉箭頭，在 [紙張範本] 下選擇紙張大小。

**10** 按一下視窗底部的箭號按鈕繼續下一個步驟。

**11** 當您準備好要製作 LightScribe 標籤時，請按一下 [列印] 圖示。



**12** 按一下 [確定] 以製作 LightScribe 標籤。完成標籤製作的預估時間會與進度列同時顯示。製作 LightScribe 標籤的時候也可以繼續電腦中的其他工作。

如需更多關於使用 CyberLink LabelPrint 的說明，請按一下 [說明] 圖示以開啓說明資訊。



## 製作紙光碟標籤

以下章節提供製作光碟紙標籤的說明。若要製作 LightScribe 標籤，請參閱「使用 LightScribe 技術製作光碟標籤」。

- 1** 將自黏標籤紙裝入印表機。您可以在大多數的辦公用品商店買到標籤紙。
- 2** 按一下工作列上的 [Windows 開始按鈕] 、[所有程式]、接著按一下 [CyberLink DVD Suite]。
- 3** 按一下視窗右下角的圖示以開啓 CyberLink 程式的清單，接著按一下 [LabelPrint]。
- 4** 步驟 1：選取您想列印的標籤類型。請選取下列其中一個選項：
  - 封面（插入光碟外殼的紙標籤）
  - 封面背面（插入光碟外殼的紙標籤）
  - 插頁（插入光碟外殼的紙標籤）

**5** 按一下視窗底部的箭號按鈕繼續下一個步驟。

**6** 步驟 2：編輯標題與其他資訊，設計光碟標籤：

- a 輸入光碟標題、作者與日期。
- b 輸入歌曲標題、演出者 / 作曲人以及檔案的時間與大小。
- c 按一下 [匯入] 圖示以匯入 MP3 資訊。



**7** 按一下視窗底部的箭號按鈕繼續下一個步驟。



**8** 步驟 3：選擇標籤版面配置與背景：

- a** 按一下 [版面配置樣式] 下的箭號瀏覽各種不同的可用標籤版面配置並選擇一個版面配置樣式，接著在您找到想使用的樣式時按一下 [選擇] 按鈕。
- b** 按一下 [背景圖片] 下的箭號瀏覽各種不同的可用背景圖片並選擇一個背景圖片，接著在您找到想使用的圖片時按一下 [選擇] 按鈕。
- c** 如果您要製作紙標籤，請使用下拉箭頭，在 [紙張範本] 下選擇紙張大小。

**9** 按一下視窗底部的箭號按鈕繼續下一個步驟。

**10** 當您準備好要製作 LightScribe 標籤時，請按一下 [列印] 圖示。



如需更多關於使用 CyberLink LabelPrint 的說明，請按一下 [說明] 圖示以開啓說明資訊。

# 使用圖片和視訊

您可以使用電腦來檢視、複製、編輯、列印和分享數位影像和視訊。

您可以使用下列方法將數位影像和視訊傳輸到電腦：

- CD 或 DVD：將光碟插入 CD 或 DVD 光碟機。
- 數位相機或 DV 攝錄影機：使用裝置隨附的傳輸線將裝置連接到電腦（僅部分型號擁有數位相機活動底座）。
- 記憶卡：將記憶卡插入讀卡機（僅限部分型號）。

根據預設，您複製或傳輸到電腦的數位影像會出現在 [ 圖片 ] 資料夾。

## 使用數位影像

您可以將數位影像來源（數位相機或攝錄影機）直接連接到電腦，或是透過活動底座連接到電腦。您從裝置複製或下載的大部分數位相片檔案會出現在 [ 圖片 ] 資料夾。

---

**注意事項：**當您從數位相機將相片傳輸到電腦時，請將相機的 USB 設定設為磁碟機而不是數位相機。

---

Windows Vista 偵測到外部裝置時會顯示一個訊息，問您是否要檢視影像。

您可使用讀卡機（僅限部分型號），從數位相機和其他數位影像裝置所使用的記憶卡複製數位相片檔案。

## 在 Windows Media Center 檢視圖片

透過 Windows Media Center，您可以檢視、排序、編輯、列印 [Windows 檔案總管] 的 [圖片] 目錄下所建立資料夾中的圖片，並將圖片製作成 CD 或 DVD。

[圖片] 資料夾是硬碟上 [文件] 視窗中的其中一個資料夾，也是 Windows Media Center 的功能表項目，可讓您用遙控器或者鍵盤和滑鼠來檢視和搜尋數位影像。

Windows Media Center 中的 [圖片 + 視訊] 功能表提供了在檢視、整理、編輯、列印、分享和保護數位影像時所需的各種工具。

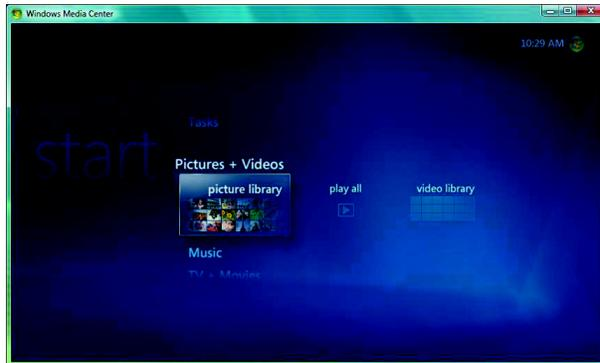

## 在 Windows Media Center 新增圖片

### 從硬碟新增圖片檔案

- 1 按一下工作列上的 [Windows 開始按鈕] ，然後按一下 [Windows Media Center]。
- 2 按一下 [圖片 + 視訊]。
- 3 按一下 [圖片庫]。
- 4 在鍵盤上按下 Ctrl+D 或是按下遙控器上的 [i]（更多資訊）按鈕，然後選擇 [資料庫設定]。
- 5 按一下 [新增要觀看的資料夾]，接著按一下 [下一步]。
- 6 按一下 [在此電腦上新增資料夾]，接著按一下 [下一步]。
- 7 勾選您想要 Windows Media Center 檢查的資料夾，接著按一下 [下一步]。
- 8 按一下 [完成]。

# 在 Windows Media Center 中檢視圖片

當您在 [Windows 檔案總管] 的 [圖片] 資料夾整理好圖片以後，即可開啓 Windows Media Center 檢視圖片：

- 1 按一下工作列上的 [Windows 開始按鈕] ，接著按一下 [**Windows Media Center**]。
- 2 按一下 [圖片 + 視訊]，接著按一下 [圖片庫]。
- 3 選取資料夾、標籤或拍攝日期。視窗會顯示每張相片的小圖像（縮圖）。
  - 選取拍攝日期時，可依據拍攝的日期來檢視每張相片。
  - 如果您已將相片整理到資料夾，請選取資料夾。每個資料夾圖示均會顯示相片的縮圖。這些圖片會按照您在 [Windows 檔案總管] 的 [圖片] 資料夾中的整理方式顯示。
- 4 使用鍵盤上的方向鍵瀏覽圖片檔案和資料夾檔案，接著選取一張圖片。
- 5 按一下鍵盤上的 **Enter** 鍵以選取要檢視的圖片或資料夾。選取的圖片將以全螢幕模式開啓。
- 6 再按一次鍵盤上的 **Enter** 鍵可將圖片放大到 150 %；再按一次可放大到 225 %。請使用遙控器的箭號按鈕，以平捲方式瀏覽圖片。第三次按下 **Enter** 或 [確定] 可返回圖片的原始大小。

---

**注意事項：**檢視圖片時，您可以按下遙控器上的 [i]（更多資訊）按鈕或鍵盤上的 **Ctrl+D**，接著按一下 [圖片詳細資料]，然後按一下 [設定]，最後按一下 [圖片]，以執行下面動作：

- 選擇投影片轉場、投影時間延遲以及背景色彩。
  - 加入您建立的圖片資料夾。
  - 顯示標題。
  - 隨機顯示圖片。
  - 在播放投影片時顯示歌曲資訊。
-

## 以投影片方式檢視圖片

- 1 按一下工作列上的 [Windows 開始按鈕] ，接著按一下 [**Windows Media Center**]。
- 2 按一下 [圖片 + 視訊]，接著按一下 [圖片庫]。
- 3 選擇您要以投影片方式來檢視的圖片資料夾，接著按下鍵盤上的 Enter。
- 4 按一下 [播放投影片]，接著按下鍵盤上的 Enter。
- 5 在鍵盤上按 Ctrl+D 或是按下遙控器上的 [i]（更多資訊）按鈕，然後選擇 [圖片 詳細資料]。接著會顯示圖片名稱、位置、上次修改日期（如果有的話）。
- 6 要返回上一個畫面，請按下鍵盤上的 Backspace 鍵或是遙控器上的 [上一個] 按鈕。
- 7 要顯示下一張或前一張圖片，請使用鍵盤上的方向鍵或遙控器上的箭號按鈕。

如果您沒有選取要以投影片方式檢視的圖片，Windows Media Center 會使用列出的第一個資料夾中的圖片。如果有些圖片檔案不是儲存在您建立的資料夾中，Windows Media Center 會播放所有儲存在 [圖片] 資料夾中的檔案。

## 檢視投影片時播放音樂

- 1 按一下工作列上的 [Windows 開始按鈕] ，接著按一下 [**Windows Media Center**]。
- 2 按一下 [音樂]，接著按一下 [音樂媒體櫃]。
- 3 選擇您要的音樂，然後按下鍵盤上的 Enter。

---

**注意事項：**如果沒有自動播放音樂，請移動滑鼠以顯示媒體控制功能表列，接著按一下 [播放] 按鈕，或是按遙控器上的 [播放] 按鈕。

---

- 4 按下鍵盤上的 Backspace 鍵直到返回 Windows Media Center 的 [開始] 功能表。
- 5 按一下 [圖片 + 視訊]，接著按一下 [圖片庫]。
- 6 選擇您要以投影片方式來檢視的圖片資料夾，接著按下鍵盤上的 Enter。
- 7 按一下 [播放投影片]，接著按下鍵盤上的 Enter 鍵。如果 Windows Media Center 切換為全螢幕模式，內嵌視窗會消失，但是仍會繼續播放音樂。

## 使用 Windows Media Center 中支援的圖片檔案類型

在 Windows Media Center 中，可以檢視以下影像檔案類型。

副檔名	檔案類型
<b>.jpg</b> 、 <b>.jpeg</b>	聯合影像專家群組 (Joint Photographic Experts Group)
<b>.tif</b> 、 <b>.tiff</b>	標籤影像檔案格式 (Tagged Image File Format)
<b>.gif</b>	圖像交換格式 (Graphics Interchange Format)
<b>.bmp</b>	點陣圖 (Bitmap)
<b>.wmf</b>	Windows MetaFile
<b>.png</b>	可攜式網路圖像 (Portable Network Graphics)

- 只有支援的影像檔案類型才會顯示在 Windows Media Center 的 [圖片 + 視訊] 區域。投影片會跳過不支援的檔案。

---

**注意事項：**如果出現「無法顯示影像」的訊息，表示檔案可能已損毀，或者該檔案為不支援的檔案類型。您可能必須使用相片編輯程式編輯影像，並將影像儲存成支援的檔案格式。

---

- 即使資料夾中的影像無法顯示，資料夾圖示仍會顯示。
- 已損毀或不支援的影像檔案類型會顯示為一般影像圖示，但是無法正常顯示。
- 某些檔案類型惟有在安裝適當的篩選器和軟體以後才受支援。

# 在 Windows Media Center 編輯圖片

## 修正紅眼或對比

- 1 按一下工作列上的 [Windows 開始按鈕] ，接著按一下 [**Windows Media Center**]。
- 2 按一下 [圖片 + 視訊]，接著按一下 [圖片庫]。
- 3 選擇要編輯的圖片。
- 4 按下遙控器上的 [i]（更多資訊）按鈕或是在鍵盤上按下 Ctrl+D，然後選擇 [圖片詳細資料]。
- 5 按一下 [修改]。

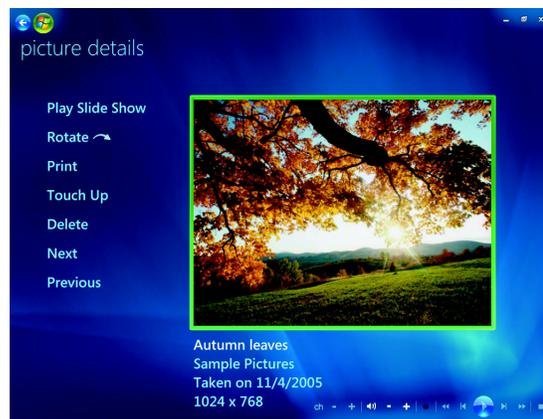

- 6 按一下 [對比] 或 [紅眼]。
- 7 按一下 [預覽] 以查看結果。
- 8 選取您要修正的選項後，請按一下 [儲存]。接著圖片會以新的設定來顯示。
- 9 按一下 [是] 以儲存變更並取代原始圖片檔案。

## 在 Windows Media Center 裁剪圖片

- 1 按一下工作列上的 [Windows 開始按鈕] ，接著按一下 [**Windows Media Center**]。
- 2 按一下 [圖片 + 視訊]，接著按一下 [圖片庫]。
- 3 選擇要編輯的圖片。

- 4 按下遙控器上的 [i] (更多資訊) 按鈕或是在鍵盤上按下 Ctrl+D，然後選擇 [圖片詳細資料]。
- 5 按一下 [修改]。
- 6 按一下 [裁剪]。



- 7 使用滑鼠和鍵盤來進行下列動作：
  - 選擇圖片下方的箭號來移動圖片，使其側移、上移或下移。
  - 選擇放大鏡工具來移動裁剪工具。
  - 使用旋轉工具將裁剪工具做垂直轉向或水平轉向。
- 8 選取您要修正的選項後，請按一下 [儲存]。圖片一旦儲存以後，便無法回復為原本的圖片。
- 9 按一下 [是] 以儲存變更並取代原始圖片檔案。

## 旋轉圖片

如果您要改變圖片的水平或垂直方向，可以在 Windows Media Center 中變更圖片方向：

- 1 按一下工作列上的 [Windows 開始按鈕] ，接著按一下 [Windows Media Center]。
- 2 按一下 [圖片 + 視訊]。
- 3 選擇您要旋轉的圖片。
- 4 按下遙控器上的 [i] (更多資訊) 按鈕或是在鍵盤上按 Ctrl+D，然後選擇 [圖片詳細資料]。
- 5 按一下 [旋轉]。接著圖片會順時鐘旋轉 90 度。

## 在 Windows Media Center 列印圖片

---

**注意事項：**在您嘗試從 Windows Media Center 進行列印前，必須先設定您的列表機；否則，根據預設，當您嘗試列印圖片時，檔案會儲存到 [文件] 資料夾。

---

- 1 按一下工作列上的 [Windows 開始按鈕] ，接著按一下 [**Windows Media Center**]。
- 2 按一下 [圖片 + 視訊]，接著按一下 [圖片庫]。
- 3 選擇您要列印的圖片。
- 4 在鍵盤上按 **Ctrl+D** 或是按下遙控器上的 [i]（更多資訊）按鈕，接著按一下 [圖片詳細資料]。按一下 [列印]，接著再按一下 [列印]。
- 5 按照螢幕上的指示操作。

## 在 Windows Media Center 將圖片複製到 CD 和 DVD

---

**注意事項：**在 Windows Media Center 中，所有圖片均會以 .jpg 格式複製到 CD。

---

- 1 按一下工作列上的 [Windows 開始按鈕] ，接著按一下 [**Windows Media Center**]。
- 2 在 [工作] 功能表中按一下 [燒錄 CD/DVD]。
- 3 將可寫入的媒體（CD-R、CD-RW、DVD+/-R 或 DVD+/-RW）插入光碟機。
- 4 按一下 [資料 CD/DVD]，然後按一下 [下一步]。

---

**注意事項：**如果您正使用可寫入且包含資料的光碟，您必須選擇 [清除光碟] 才能繼續。

---

- 5 選擇 [未命名] 區域，使用鍵盤上或遙控器上的數字鍵來輸入光碟名稱，接著選擇 [下一步]。請使用鍵盤上的 **Backspace** 鍵或遙控器上的 [清除] 按鈕來刪除字母。
- 6 按一下 [圖片庫]，接著按一下 [下一步]。
- 7 選取您想要複製的圖片，接著按一下 [下一步]。選取的圖片旁邊會出現核取記號。
- 8 按一下 [新增其他] 以新增更多圖片到光碟。
- 9 選取所有圖片之後，請選擇 [燒錄 CD]。
- 10 按一下 [是]。如果必須放入另一片光碟才能完成錄製，Windows Media Center 會顯示一則訊息提醒您。Windows Media Center 會在光碟製作完成時顯示一則訊息。
- 11 光碟製作完成時，請按一下 [完成]。

# 在 Windows Media Center 播放視訊

透過 Windows Media Center 的 [ 圖片 + 視訊 ] 區域，您可以輕鬆地播放自己製作的家庭視訊檔案或從網際網路下載的視訊檔案。

在 [ 圖片 + 視訊 ]，您可以：

- 播放儲存在硬碟中的視訊。
- 將視訊檔案製作成 CD 或 DVD。
- 以全螢幕模式或是在 Windows Media Center 的內嵌視窗觀賞視訊。
- 檢視視訊檔案的小縮圖影像和標題。

## 播放數位視訊

您在 [Windows 檔案總管] 的 [ 影片 ] 或 [ 共用的視訊 ] 資料夾中整理視訊以後，開啓 Windows Media Center 即可觀賞視訊：

- 1 按一下工作列上的 [Windows 開始按鈕] ，接著按一下 [**Windows Media Center**]。
- 2 按一下 [ 圖片 + 視訊 ]。
- 3 按一下 [ 視訊庫 ]。
- 4 選取您需要的視訊資料夾。接著會開啓該視訊資料夾，並顯示視訊檔案清單。您可能需要使用視窗底端的捲動箭號來顯示所有視訊。

---

**注意事項：**請使用滑鼠選取視窗底端的往上箭號和往下箭號，以捲動的方式瀏覽視訊檔案和資料夾的其他頁面。

---

- 5 按一下視訊檔案。視訊檔案會以全螢幕模式播放。如果您想在觀賞視訊時，同時在桌面上執行其他動作，請使用滑鼠調整視窗大小。
- 6 若要結束全螢幕模式並返回至上一個視窗，請按下遙控器上的 [ 上一個 ] 按鈕或是鍵盤上的 **Backspace** 鍵。而視訊會在內嵌視窗中繼續播放。
- 7 視訊播放完畢後，請按一下 [ 重新開始 ] 以重新播放視訊，或按一下 [ 完成 ] 關閉檔案並返回 [ 視訊 ] 區域。

---

**注意事項：**要將目前在內嵌視窗播放的媒體放到最大，您可以使用箭號按鈕選擇內嵌視窗，然後按下遙控器上的 [ 確定 ] 或鍵盤上的 **Enter** 鍵，或者您也可以按一下內嵌視窗即可。

---

## 使用支援的視訊檔案類型

您可以在 Windows Media Center 中觀賞下列視訊檔案類型。如果電腦安裝了正確的軟體，便可以支援其他檔案類型：

副檔名	檔案類型
<b>.avi</b>	Windows 視訊檔（音訊視訊交錯格式）
<b>.dvr-ms</b>	數位視訊錄製 — Microsoft（電視檔案格式）
<b>.mpeg</b> 、 <b>.mpg</b> 、 <b>.mpe</b> 、 <b>.m1v</b> 、 <b>.mp2</b> 、 <b>.mpv2</b>	影片檔案
<b>.wm</b> 、 <b>.asf</b>	Windows Media 檔案
<b>.wmv</b>	Windows Media Video 檔案

注意事項：如需更多有關支援的視訊檔案類型的資訊，請參閱 [說明及支援]。按一下工作列上的 [Windows 開始按鈕] ，接著按一下 [說明及支援]。

## 傳輸與錄製視訊檔案

使用視訊擷取與編輯軟體擷取視訊以後，即可使用 Windows Media Center 來搜尋並新增視訊至 [視訊] 區域。

### 錄製類比和數位視訊檔案

請參閱 [說明及支援] 以取得更多關於從類比和數位攝錄影機擷取和錄製視訊檔案的資訊。

若要在 [說明及支援] 中尋找資訊：

- 1 按一下工作列上的 [Windows 開始按鈕] ，接著按一下 [說明及支援]。
- 2 輸入要搜尋的字，例如：錄製視訊。

# 使用 Windows Media Center 中的視訊檔案製作 DVD

- 1 按一下工作列上的 [Windows 開始按鈕] ，接著按一下 [**Windows Media Center**]。
- 2 在 [工作] 功能表中按一下 [燒錄 CD/DVD]。
- 3 將可寫入的媒體（CD-R、CD-RW、DVD+/-R 或 DVD+/-RW）插入光碟機。
- 4 選擇 [視訊 DVD]，接著按一下 [下一步]。

---

**注意事項：**如果您正使用可重複寫入且包含資料的光碟，您必須選擇 [清除光碟] 才能繼續。

---

- 5 選擇 [未命名] 區域，使用鍵盤上或遙控器上的數字鍵來輸入光碟名稱，接著按一下 [下一步]。請使用鍵盤上的 **Backspace** 鍵或遙控器上的 [清除] 按鈕來刪除字母。
- 6 按一下 [視訊庫]，接著按一下 [下一步]。
- 7 選取您想要複製的檔案，接著按一下 [下一步]。選取的檔案旁邊會出現核取記號。
- 8 按一下 [新增其他] 以新增更多檔案到光碟。
- 9 選擇所有檔案之後，請按一下 [燒錄 DVD]。
- 10 按一下 [是]。如果必須放入另一片光碟才能完成錄製，Windows Media Center 會顯示一則訊息提醒您。Windows Media Center 會在光碟製作完成時顯示一則訊息。
- 11 光碟製作完成時，請按一下 [完成]。



# 使用 muvee autoProducer 建立影片

(僅限部分型號)



使用安裝在電腦的 muvee autoProducer 軟體程式，可輕鬆地製作個人化且具有專業水準的影片。muvee autoProducer 6.0 版本包括視訊擷取和光碟燒錄等功能。

## 製作影片的基本步驟

以下為使用 muvee autoProducer 製作影片的基本步驟：

- 1 擷取數位視訊：**直接從相容 DV 攝錄影機擷取即時視訊或已錄製的視訊到硬碟。
- 2 加入視訊和圖片：**從電腦的資料夾中選取視訊和靜態影像（圖片）檔案。然後輕鬆地將這些視訊和靜態影像加入影片專案。

您可以在影片專案中使用下列視訊和圖片檔案類型：

副檔名	檔案類型
<b>.dv-avi</b>	數位視訊
<b>.avi</b>	音訊視訊交錯格式 (Audio Video Interleaved)
<b>.mpeg-1</b>	動態圖像專家群組 (Motion Picture Experts Group) 視訊播放
<b>.mpeg-2</b>	用於 DVD 視訊播放的 MPEG
<b>.MP4</b>	使用高品質視訊格式（例如：網路串流、無線裝置等）的 MPEG
<b>.mov</b>	QuickTime 影片
<b>.wmv</b>	Windows Media AV 檔案（影片視訊）
<b>.asf</b>	Windows Media 檔案（進階串流格式，Advanced Streaming Format）
<b>.jpg、.jpeg</b>	聯合影像專家群組 (Joint Photographic Experts Group)，靜態影像
<b>.gif</b>	圖形交換格式 (Graphics Interchange Format)，靜態影像

副檔名	檔案類型 (續上頁)
<b>.png</b>	可攜式網路圖形 (Portable Network Graphics)，靜態影像
<b>.tif</b>	標記影像檔案格式 (Tagged Image File Format)，靜態影像
<b>.bmp</b>	點陣圖，靜態影像

注意事項：若您想升級 muvee autoProducer，可使用 DivX 視訊格式。請參閱「升級 muvee autoProducer」。

### 3 新增音樂：從電腦選擇要加入影片配樂的音樂檔案。

您可以在影片專案中使用下列音樂檔案類型：

副檔名	檔案類型
<b>.aac</b>	進階音訊編碼 (Advanced Audio Coding)
<b>.mp3</b>	MPEG Layer 3
<b>.m4a</b>	MPEG-4 音訊層 (未受保護的 AAC)
<b>.wav</b>	Windows 音訊 (Windows Audio)
<b>.wma</b>	Windows 媒體音訊 (Windows Media Audio)

### 4 選擇一種樣式：在影片中，套用影片樣式編輯範本以取得不同的特效和圖片轉場效果。

### 5 新增字幕：建立開頭標題和結尾附註來自訂影片。

### 6 製作影片：自動分析您加入專案的視訊、圖片、音樂、影片樣式和字幕，並在燒錄到光碟之前，將專案儲存到電腦硬碟。

### 7 修改影片：在儲存影片之前做最後的變更。

### 8 錄燒至光碟：您可以將影片燒錄到 DVD、VCD 或 SVCD。

下列各節提供每個步驟的詳細說明。

# 使用 muvee autoProducer

## 快速入門

若要開啓 muvee autoProducer（僅限部分型號）：

- 1 按一下工作列上的 [Windows 開始按鈕] .
- 2 按一下 [所有程式]、[**muvee autoProducer**]、[輕鬆自製影片！]，然後按一下 [啓動 muvee autoProducer 6] 開啓 muvee autoProducer。
- 3 在 [檔案] 功能表中選擇 [新增專案] 開啓一個新專案或 [開啓專案] 開啓現有的專案。

---

注意事項：根據預設，muvee autoProducer 開啓時，便可開啓一個新專案。

---



4 選擇下列其中一個按鈕：

按鈕	您可以：	請參閱
從攝影機取得影片 	開啓 [muvee 影片擷取] 視窗來擷取（複製）即時視訊或已錄製的視訊。	「從 DV 攝錄影機擷取視訊」。
新增影片 	開啓 [新增影片] 視窗將現有影片檔案加入專案。	「新增影片」。
新增圖片 	開啓 [新增圖片] 視窗將現有的靜態影像檔案加入專案。	「新增圖片」。
新增音樂 	開啓 [新增音樂] 視窗將現有的音樂檔案加入專案。	「新增音樂」。
個人化 	開啓 [muvee 個人化設定] 視窗來調整影片的音訊和影片製作設定。	「變更設定」。
標題 / 附註 	開啓 [muvee 標題與附註] 視窗為影片輸入開頭標題和結尾附註。  注意事項：您必須開啓 [個人化] 視窗以進入 [標題 / 附註] 按鈕。	「變更設定」。
製作 muvee 	開啓 [製作 muvee] 視窗自動建立和預覽影片。	「製作影片」。
儲存和分享您的 muvee 	開啓 [列出的 muvee 檔案] 視窗以將完成的影片儲存在您的電腦硬碟中，或將它燒錄成光碟。	「儲存影片專案」。 「將影片專案燒錄到光碟」。
修改 muvee 	儲存影片前快速進行最後變更。	「修改影片」。

## 從 DV 攝錄影機擷取視訊

您可以藉由下列其中一種方法，使用 **muvee autoProducer** 來擷取（複製）數位視訊檔案到您的硬碟：

- 即時（即為攝影機模式），使用相容的 DV 攝錄影機。請參閱「從 DV 攝錄影機擷取即時影像」。
- 已錄製（即為 VCR 模式），使用 DV 攝錄影機內已錄好的帶子。請參閱「從 DV 攝錄影機擷取已錄製的視訊」。

已擷取的視訊檔案會自動新增到影片專案中。要移除影片專案中的檔案，請在已擷取視訊檔案清單中選擇檔案，然後按一下 [ 垃圾桶 ] 圖示。



擷取視訊時，必須留意電腦上硬碟的可用空間。因為擷取視訊將耗費大量的硬碟空間。在您擷取視訊時，硬碟的可用空間將顯示在 [ 擷取視訊 ] 視窗中。

### 從 DV 攝錄影機擷取即時影像

在攝錄影機模式中擷取即時視訊可讓您直接建立視訊檔案，而不需要在攝錄影機中使用帶子。

若要使用 **muvee autoProducer** 擷取即時視訊到硬碟：

- 1 將 DV 攝錄影機連接到電腦的 FireWire (IEEE 1394) 連接埠。
- 2 開啓攝影機電源，並將其設為 VCR 模式。請參閱製造商說明文件中的說明。
- 3 按一下 [ 從裝置匯入影片 / 圖片 ] 按鈕。
- 4 選擇 [ 從我的攝錄影機 ]。
- 5 瀏覽到攝影機，然後按一下 [ 開啓 ]。您的視訊會出現在 [ 影片 / 圖片 ] 區。
- 6 按一下 [ 現在匯入 ] 開始將即時影像直接擷取到硬碟。
- 7 按一下 [ 檔案名稱 ] 為已擷取的視訊檔案指定檔案名稱。
- 8 按一下 [ 完成 ] 自動將已擷取的視訊檔案加入影片專案。



### 從 DV 攝錄影機擷取圖片

若要使用 **muvee autoProducer** 傳輸圖片到硬碟：

- 1 將 DV 攝錄影機連接到電腦的 FireWire (IEEE 1394) 連接埠。
- 2 開啓攝影機電源。請參閱製造商說明文件中的說明。
- 3 按一下 [ 從裝置匯入影片 / 圖片 ] 按鈕。
- 4 選擇 [ 從我的攝影機 / 裝置 ]。
- 5 在 [ 匯入我的圖片 / 視訊 ] 下的下拉式清單選擇攝影機。
- 6 按一下 [ 媒體螢幕 ]。



- 7 按一下 [ 瀏覽 ] 以選取儲存檔案的地方，然後按一下 [ 確定 ]。
- 8 按一下 [ 檔案名稱 ] 為已擷取的視訊檔案指定檔案名稱。
- 9 按一下 [ 完成 ] 自動將已擷取的視訊檔案加入影片專案。

## 從 DV 攝錄影機擷取已錄製的視訊

要在使用 muvee autoProducer 時取得最佳的效果，請僅在影片專案中擷取您最感興趣的影片鏡頭。

若要擷取已錄製的視訊到硬碟：

- 1 將 DV 攝錄影機連接到電腦的 FireWire (IEEE 1394) 連接埠。
- 2 開啓攝錄影機電源，並將其設為 VCR 模式。請參閱製造商說明文件中的說明。
- 3 按一下 [ 從裝置匯入影片 / 圖片 ] 按鈕。
- 4 選擇 [ 從我的攝錄影機 ]。
- 5 按一下 [ 播放 ] 按鈕觀看視訊內容。
- 6 看見您要在影片專案中使用的影片鏡頭開始時，請按一下 [ 開始擷取 ]。
- 7 按一下 [ 停止擷取 ] 來停止擷取。
- 8 重複步驟 5 和 6 來擷取更多影片鏡頭的片段。
- 9 按一下 [ 擷取資料夾 ] 為已擷取的視訊檔案指定儲存資料夾。
- 10 按一下 [ 檔案名稱 ] 為已擷取的視訊檔案指定檔案名稱。
- 11 按一下 [ 完成 ] 自動將已擷取的視訊檔案加入影片專案。



## 新增影片

若要將視訊檔案加入影片專案：

- 1 在 [ 影片 / 圖片 ] 區按一下 [ 新增影片 ] 按鈕。[ 新增影片 ] 視窗接著開啓。
- 2 瀏覽硬碟上的資料夾，選擇現有的視訊檔案加入影片中：
  - 最多可加入三個視訊檔案。
  - 在選取檔案時，按住鍵盤上的 Ctrl 鍵可選取數個視訊檔案。



3 拖曳檔案來調整視訊檔案的順序。

---

注意事項：要從專案中移除短片，請選擇該短片，然後按一下 [ 垃圾筒 ] 圖示。

---

4 您可使用 muvee autoProducer 中的 magicMoments 功能，在短片裡標記您想要在影片中包含或排除的特定場景：

- a 在 [ 選擇影片 / 圖片 ] 視窗中選擇一個視訊檔案，然後按一下 **[magicMoments]** 按鈕。接著會開啓 [magicMoments] 視窗。
- b 按一下 [ 播放 ] 按鈕觀看視訊內容。
- c 使用 magicMoments 控制項標記要包含或排除的影片場景：

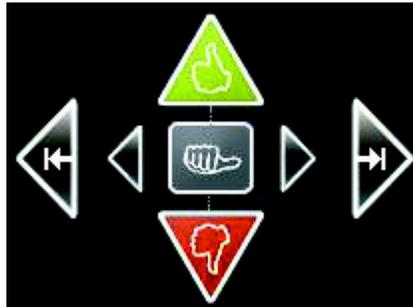

- 按住綠色姆指向上按鈕以標記必須包含在影片中的場景。
- 按住紅色姆指向下按鈕以標記必須排除在影片外的場景。

---

注意事項：要還原上述動作，按下鍵盤上的 Shift 鍵，然後按一下已使用姆指向上或姆指向下按鈕做過標記的場景。

---

- 按住灰色姆指按鈕可對所選取的場景取消標記一秒。
- 按住箭號按鈕向後或向前瀏覽影片鏡頭。

在您製作影片時，未被標記的影片鏡頭仍然會被分析，您可決定是否要將那些影片鏡頭包含在影片的最後版本。

使用 magicMoments 功能時，為取得最佳效果：

- 使每個 magicMoments 少於 10 秒。
  - magicMoments 的總時間長度不應超過影片時間長度的 50%。建議您僅選取一些場景。
- d 完成場景標記時，按一下 [ 確定 ]。視窗亦將關閉。請注意，會在左下方標記短片。

## 新增圖片

若要將靜態圖片檔案加入影片專案：

- 1 在 [影片 / 圖片] 區按一下 [新增圖片] 按鈕。[新增圖片] 視窗接著開啓。
- 2 瀏覽硬碟上的資料夾，選擇現有的靜態圖片檔案加入影片中：
  - 最多可新增 50 個圖片檔案。
  - 在選取檔案時，按住鍵盤上的 Ctrl 鍵可選取數個圖片檔案。
  - 按一下 [開啓] 將圖片加入 [影片 / 圖片] 區。
- 3 拖曳檔案來調整圖片檔案的順序。



**注意事項：**要從專案中移除圖片，請選擇該圖片，然後按一下 [垃圾筒] 圖示。



- 4 按一下 [順時鐘旋轉影像] 按鈕旋轉圖片。
- 5 您可在 muvee autoProducer 中使用 magicSpot 功能以控制套用到圖片的平捲和縮放動作：
  - a 按一下 [magicSpot] 按鈕以開啓 [magicSpot] 視窗。
  - b 按一下 [手動] 按鈕可在圖片上顯示兩個相互交疊的影格。



- c 移動影格以設定動畫的起點和終點。影格中的箭號表示動畫的方向。
- d 完成後，按一下 [確定]。

## 新增音樂

若要將音樂檔案加入影片專案做為配樂：

- 1 選擇 [ 音樂 ] 區的 [ 新增音樂 ] 按鈕。[ 新增音樂 ] 視窗接著開啓。
- 2 瀏覽硬碟上的資料夾，選擇現有的音樂檔案加入影片中：
  - 最多可加入三個音樂檔案。
  - 在選取檔案時，按住鍵盤上的 **Ctrl** 鍵可選取數個音樂檔案。
  - 按一下 [ 開啓 ] 將音樂檔案增加到 [ 音樂 ] 區。
- 3 拖曳檔案來調整音樂檔案的順序。



---

**注意事項：**要從專案中移除音樂，請選擇該音樂，然後按一下 [ 垃圾筒 ] 圖示。



## 選擇樣式

muvee autoProducer 程式內建一套樣式範本，可用來設定播放速度、轉場特效以及字幕的字型。您所使用的樣式也會影響 muvee autoProducer 在影片專案中結合視訊、圖片和音樂檔案的方式，以製作影片最終版本。

例如，使用 [ 時光到流 ] 樣式的影片，將會呈現粗糙的深褐色或黑白畫面格式。

若要選擇樣式，請在清單中的樣式按一下滑鼠。接著 [ 選取樣式 ] 視窗中會顯示樣式範例。

## 變更設定

---

**重要：**每次變更影片專案時，您必須再按一下 [製作 muvee] 按鈕將所做的變更加入影片中。

---

若要調整影片的音訊和視訊專案設定：

- 1 按一下 [個人化] 按鈕。接著會開啓 [個人化] 視窗。
- 2 按一下 [長度] 標籤以設定您想要的視訊長度。按一下以下其中一項設定：
  - 配合音樂：所製作的版本可能會重複使用或捨棄部分視訊和圖片。此選項會自動從視訊和圖片選擇物件以配合音樂曲目的長度。
  - 最適合影片與圖片：所製作的版本可能會重複或剪接音樂。此選項會儘可能的使用物件。
  - 使用者自訂：使用此選項選取每個圖片的長度（2、3、4、5 或 6 秒）。
- 3 按一下 [影片 / 圖片] 標籤來設定視訊與靜態影像（圖片）的喜好設定。按一下以下其中一項設定：
  - 預設樣式：選擇此樣式可連續播放靜態影像和短片。
  - 保持影片的先後次序：選擇此樣式可使用靜態影像和短片在 [新增影片 / 圖片] 區中出現的先後次序。
  - 鏡頭亂序排列：選擇此樣式可移動滑桿來決定播放連續靜態影像和視訊的頻率。
    - 勾選 [插入圖片] 核取方塊，可在視訊間隔期間穿插靜態影像。
    - 勾選 [每張圖片使用一次] 核取方塊，可避免漏掉圖片。
- 4 按一下 [音訊] 標籤以設定音效喜好。按一下以下其中一項設定：
  - 使用每個音軌：選擇此樣式可在 [新增音樂] 視窗中使用連續的音樂檔案。
  - 在每個音軌之間順暢地轉換：選擇此樣式可自動移除音樂曲目之間的靜音。
  - 音量檢查：選擇此樣式可將音訊播放的音量自動調整成同一等級。
- 5 按一下 [**Superstyle**] 標籤可自訂您在主要 muvee autoProducer 視窗所選擇的樣式。您可以選擇下列設定：
  - 回應音樂
  - 剪接率
  - 影片色彩

- 6 按一下 [ 標題 ] 標籤可輸入您的影片標題。
  - 選擇標題的動畫樣式。
  - 選擇背景色彩或影像樣式。按一下 [ 使用影像 ] 按鈕以瀏覽標題要使用的影像。
  - 輸入標題。選擇 [ 使用字型 ]，然後按一下 [ 使用字型 ] 按鈕以開啓 [ 字型 ] 視窗。選擇某個字型，然後按一下 [ 確定 ]。
- 7 按一下 [ 附註 ] 標籤輸入影片附註。
  - 選擇附註的動畫樣式。
  - 選擇背景色彩或影像樣式。按一下 [ 使用影像 ] 按鈕以瀏覽附註要使用的影像。
  - 輸入附註。選擇 [ 使用字型 ]，然後按一下 [ 使用字型 ] 按鈕以開啓 [ 字型 ] 視窗。選擇某個字型，然後按一下 [ 確定 ]。
- 8 當您完成調整影片專案的設定時，按一下 [ 確定 ]。  
或者  
按一下 [ 取消 ] 還原所有設定。

## 製作影片

在至少將一個視訊或圖片檔案加入影片專案之後，您就可以使用 **muvee autoProducer** 來製作影片。

只要幾個步驟，**muvee autoProducer** 程式就會結合您選取的視訊、圖片和音樂檔以及影片樣式，並製作具有專業水準的影片。

- 1 按一下 [ 製作 muvee ] 按鈕。
- 2 依照要求按一下 [ 確定 ]。
- 3 製作影片以後，您可以在 **muvee autoProducer** [ 預覽 ] 視窗中預覽影片。請使用 [ 預覽 ] 視窗中的控制項來播放、暫停和停止影片預覽。

當您想要嘗試不同的樣式和影片內容時，您可以隨時修改和預覽影片。

---

**重要：**每次變更影片專案時，您必須再按一下 [ 製作 muvee ] 按鈕將所做的變更加入影片中。

---

## 預覽影片

製作完影片後，您可預覽影片畫面與音效，並可擷取影片中的快照畫面。

- 1 按一下 [開始播放] 按鈕。影片會開始播放。
- 2 使用 [停止] 與 [至上一個畫面] / [至下一個畫面] 按鍵來瀏覽影片。
- 3 按一下 [拍攝快照] 按鈕，將目前的畫面儲存為圖片檔案（.jpeg、.bmp 或 .gif 格式）。
- 4 按一下 [搜尋來源資料的鏡頭] 按鈕開啓 [magicSpot] 視窗。如需關於使用 magicMoments 的更多資訊，請參閱「新增影片」。
- 5 按一下 [全螢幕預覽] 按鈕以在全螢幕模式觀看影片。
- 6 按一下 [調整 muvee 的音量] 按鈕以調整影片音量。



## 修改影片

建立影片後，muvée autoProducer 可讓您在儲存專案前進行快速的最終變更。您也可使用 muvée autoProducer 以其他類似或不同的圖片或影片取代現有圖片或影片。或者，您也可手動選取您欲進行取代的畫面。

若要修改影片：

- 1 按一下 [修改 muvée] 按鈕。[修改 muvée] 視窗會開啓。
- 2 按一下 [開始播放] 按鈕。影片會開始播放。
- 3 按一下 [暫停播放] 按鈕可在任何時間點停止影片。
- 4 您也可按一下搜尋列或拖曳滑桿來移動到影片中的某個特定時間點。



## 5 使用 [修改 muvee] 視窗中的控制項來修改影片專案：

**注意事項：**在 [修改 muvee] 視窗中，您僅可使用來自相同來源的畫面更換目前的視訊片段，或使用來自相同來源的圖片更換目前的圖片。您無法延長所選取或要更換的片段長度。

- 按一下 [自動用類似的片段取代選擇的片段] 按鈕，自動使用類似的圖片或視訊片段更換目前的圖片與視訊片段。
  - 按一下 [自動用不同的片段取代選擇的片段] 按鈕，自動使用不同的圖片或視訊片段更換目前的圖片與視訊片段。
  - 按一下 [手動取代選擇的片段] 按鈕，手動使用另一張圖片或視訊片段更換目前的圖片或視訊片段。
  - 按一下 [開始錄製旁白] 按鈕來錄製您的配音內容。錄製完畢後，按一下 [停止錄製旁白] 按鈕。
  - 您可以按一下 [從這個片段移除旁白] 按鈕刪除視訊片段的配音。
  - 依需要按一下 [復原最後的動作] 或 [取消復原] 按鈕。
- 6** 當您完成影片專案變更時，請按一下 [確定] 儲存您的變更並關閉 [修改 muvee] 視窗。

或者

按一下 [取消]，在不儲存變更的情況下關閉 [修改 muvee] 視窗。

- 7** 按一下 [製作 muvee] 按鈕以儲存影片的變更。

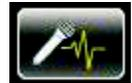

## 儲存影片專案

對影片專案的一切感到滿意後，您便可以將影片以檔案方式儲存到硬碟中：

- 1 按一下 **[muveeShare]** 按鈕。列出的 muvee 檔案視窗會與所有列出的 muvee 檔案一併開啓。
- 2 將您不想儲存的 muvee 檔案旁的核取記號移除。
- 3 若要在儲存 muvee 檔案前先編輯檔案：
  - 按一下 **[重新命名]** 按鈕以變更所選取的 muvee 檔案名稱。
  - 按一下 **[上移]** 或 **[下移]** 按鈕以變更清單中所選取的 muvee 檔案的順序。
  - 按一下 **[全選]** 或 **[取消全選]** 按鈕，儲存所有 muvee 檔案或者不儲存任何 muvee 檔案。
  - 按一下 **[垃圾桶]** 圖示以刪除選取的檔案。
- 4 **[電視系統]** 部分會顯示目前的電視格式（NTSC 或 PAL）。要變更格式，請按一下目前的格式名稱，然後在開啓的視窗中選取正確的格式。
- 5 按一下 **[立即儲存]**。接著會開啓 **[muveeShare]** 視窗。
- 6 按一下視窗上方其中一個圖示以選擇要儲存影片的地方（光碟、電子郵件、網路串流、電腦或行動裝置），然後選擇設定。
- 7 當完成後，按一下 **[關閉]**。  
或者  
按一下 **[開啓輸出]** 查看檔案儲存的地方。  
或者  
按一下 **[播放 muvees]**。
- 8 當完成後，按一下 **[關閉]**。



## 將影片專案燒錄到光碟

若要建立影片專案的 DVD、VCD 或 SVCD 光碟：

- 1 按一下 [**muveeShare**] 按鈕。[列出的 muvee 檔案] 視窗會與所有列出的 muvee 檔案一併開啓。
- 2 將您不想儲存的 muvee 檔案旁的核取記號移除。
- 3 若要在儲存 muvee 檔案前先編輯檔案：
  - 按一下 [**重新命名**] 按鈕以變更所選取的 muvee 檔案名稱。
  - 按一下 [**上移**] 或 [**下移**] 按鈕以變更清單中所選取的 muvee 檔案的順序。
  - 按一下 [**全選**] 或 [**取消全選**] 按鈕，儲存所有 muvee 檔案或不儲存任何 muvee 檔案。
  - 按一下 [**垃圾桶**] 圖示以刪除選取的檔案。
- 4 按一下 [**光碟**] 圖示可建立 muvee 檔案所使用的全部圖片和視訊檔案的複本。
- 5 [**電視系統**] 部分會顯示目前的電視格式（NTSC 或 PAL）。要變更格式，請按一下目前的格式名稱，然後在開啓的視窗中選取正確的格式。
- 6 在 [**光碟標題**] 輸入光碟的標題。
- 7 在下拉式清單選擇光碟選單主題。您可在視窗中預覽不同的主題。
- 8 從下拉式清單選擇 **CD** 或 **DVD** 燒錄機。
- 9 按一下 [**立即燒錄**]。
- 10 選擇您想要建立的視訊光碟類型：**DVD**、**VCD** 或 **SVCD**。視窗會顯示光碟容量、已使用的光碟容量與尚可使用的光碟空間。
- 11 如果您想要使用相同的 muvee 檔案建立一片以上的光碟：
  - a 按一下 [**複本份數**] 旁的數字，然後按一下 [**確定**]。
  - b 選擇要燒錄的份數並按一下 [**確定**]。
- 12 將光碟插入 DVD 燒錄機。
- 13 按一下 [**立即燒錄**] 開始將影片燒錄到光碟。

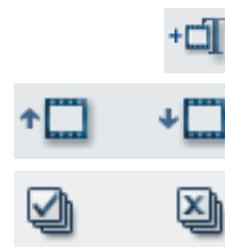

---

**注意事項：**為取得最佳的燒錄效果，建議您在影片燒錄至光碟時，請勿執行其他電腦工作。

---

或者

要儲存目前設定以備日後使用，請按一下 [**隨後燒錄**]。

- 14 燒錄完成時，請按一下 [**確定**]。
- 15 按一下 [**關閉**]。

## 升級 muvee autoProducer

您可以購買升級版的 muvee autoProducer。升級的版本可讓您在影片專案中不限制短片、音訊片段和靜止影像的使用數量。還支援 DivX 檔案類型，可讓您匯入或建立 DivX 格式的影片（從 DivX 服務購買 DivX 視訊可能需要預訂）。

若要查看 muvee autoProducer 為 HP 客戶提供的功能：

- 1 按一下 [muvee autoProducer] 視窗上方的 [說明]。
- 2 按一下 [檢查更新]。程式會存取網際網路並顯示 muvee autoProducer 所提供的功能。

## 支援的 muvee autoProducer 輸出檔案類型

支援的 muvee autoProducer 檔案類型如下所示：

副檔名	檔案類型
<b>.dv-avi</b>	數位視訊
<b>.avi</b>	音訊視訊交錯格式
<b>.mpeg-1</b>	動態圖像專家群組 (Motion Picture Experts Group) 視訊播放
<b>.mpeg-2</b>	用於 DVD 視訊播放的 MPEG
<b>.wmv</b>	Windows Media AV 檔案（影片視訊）

# 索引

## 符號

- [共用的視訊] 資料夾, 189
- 《安全與舒適指南》, 48
- 「找到新硬體」訊息, 連接數位攝錄影機, 9
- [開始] 功能表
  - Windows Media Center, 165
- [靜音] 按鈕, 62

## 英文字母

- Blu-ray
  - DVD, 120
  - 使用 Blu-ray 光碟機, 115, 118, 120
  - 相容性, 117
- CD
  - 清除可重寫, 172
  - 播放, 143
- CompactFlash Type I, 124
- CompactFlash Type II, 124
- CompactFlash 媒體, 123
  - 讀卡機疑難排解, 126
- Creative Sound Blaster X-Fi 音效卡
  - 音訊模式, 77
  - 設定, 76
- CyberLink LabelPrint
  - 功能, 106
  - 製作 LightScribe 標籤, 178
- CyberLink Power2Go
  - 功能, 106
  - 清除光碟, 172
  - 複製光碟, 176
- CyberLink PowerDirector
  - 製作視訊光碟, 175
- DV 攝錄影機
  - 連接到電腦, 8
  - 疑難排解, 9
  - 錄製視訊, 175, 197
- DV 攝錄影機擷取, 197
- DVD
  - 高畫質, 119
  - 清除可重寫, 172
  - 播放 Blu-ray DVD, 149
  - 播放 HD DVD, 149
- DVD Play, 功能, 105
- DVD 影片
  - 播放
    - 在 Windows Media Center 中, 151
  - 變更
    - 音訊設定, 154
    - 語言, 152
- FireWire, 197, 198
- FM In 接頭, 6
- FM 收音機天線
  - 連接, 6
- HP Media Drive, 127
  - 中斷連接磁碟機, 132
  - 自動開關功能, 128
  - 位置和磁碟機代號, 131
  - 作業和電源指示燈, 129
  - 插入磁碟機, 129
- HP Photosmart Essential, 105
- HP Pocket Media Drive, 127
- HP Total Care Advisor, 41
- IBM Microdrive, 124

- LAN (區域網路), 12
    - 天線, 15
    - 使用區域網路, 12
    - 設定, 13
    - 連接乙太網路 LAN, 5
    - 連接無線區域網路裝置, 14
    - 檢查無線區域網路裝置, 15
  - LightScribe, 製作 LightScribe 光碟標籤, 177
  - magicSpot, 200
  - Memory Stick (MS), 123
  - Memory Stick (MS-Duo), 123
  - Memory Stick (MS-Pro Duo), 123
  - Memory Stick (MS-Pro), 123
  - Microdrive 磁碟機, 123
  - Mini Secure Digital (MiniSD), 123
  - MultiMediaCard (MMC), 123
  - MultiMediaCard Plus (MMC +), 123
  - muvee autoProducer
    - 升級, 208
    - 加入標題和附註, 196
    - 功能, 106
    - 快速入門, 195
    - 使用 magicMoments 的功能, 199
    - 從攝影機取得影片, 196
    - 設定視訊長度, 202
    - 順時鐘旋轉影像, 200
    - 新增音樂, 196
    - 新增圖片, 196, 200
    - 新增影片, 196, 198
    - 預覽影片, 204
    - 製作影片, 203
    - 製作影片的基本步驟, 193
    - 複製影片到光碟, 207
    - 選擇樣式, 201
    - 變更設定, 202
  - Norton Internet Security
    - 設定, 102
    - 註冊, 102
  - PowerDirector, 功能, 106
  - Reduced size MultiMediaCard (RSMMC), 123
  - Secure Digital (SD) 記憶卡, 123
  - SVCD, 207
  - S-video 輸入接頭, 3, 5
  - USB 接頭, 4, 5
  - VCD, 207
    - 使用 Windows Media Player 播放, 157
  - WEP, 16
  - Windows Media Center
    - 功能表列, 166
    - 在開啓其他程式時一起使用, 166
    - 使用遙控器開啓, 93
    - 您可以做的事
      - 在 [音樂] 中, 135
    - 播放 DVD, 151
    - 播放視訊, 189
    - 調整視窗大小, 166
    - 檢視您的圖片, 183
    - 瀏覽, 167
  - Windows Media Player
    - 設定為預設播放器, 139
    - 播放 DVD, 155
    - 播放音樂 CD, 149
    - 播放視訊 CD, 157
    - 檔案類型, 139
  - Windows Movie Maker, 功能, 107
  - Windows Vista 更新, 53
  - WLAN 安全性, 16
  - WPA, 16
  - xD 媒體, 124
  - Y 型轉接頭連接線, 28
- 一畫**
- 乙太網路的網路集線器, 5
  - 乙太網路連線, 13
- 四畫**
- 切換滑鼠按鈕功能, 69
  - 手冊
    - 保存, 10
- 五畫**
- 可重寫光碟, 清除, 172
- 六畫**
- 光碟
    - 功能和相容性, 118
    - 光碟機相容性, 117
    - 清除可重寫, 172
  - 光碟機快速參考資料, 119
  - 印表機
    - 接頭, 5
    - 連接, 10

- 安全警告, 48
- 安裝電腦, 1
- 有線網路連線, 13
- 耳機
  - 使用, 35
  - 接頭, 4
- 自訂鍵盤按鈕, 62
- 自動捲動, 68, 69
  
- 七畫**
- 快速鍵
  - 鍵盤, 63
- 投影片
  - 檢視時播放音樂, 184
  - 檢視圖片, 184
  - 顯示圖片資訊, 184
- 更新, Windows Vista, 53
- 更新, 系統, 53
- 防毒, 安裝程式, 55
  
- 八畫**
- 使用者帳戶
  - 建立, 49
- 使用滑鼠的平捲功能, 69
- 使用滑鼠的捲動功能, 68
  
- 九畫**
- 按鈕
  - 媒體控制或播放, 62
  - 遙控器, 88, 91
  - 鍵盤, 自訂, 62
  - 關閉, 請參閱關閉電腦, 44
- 重複使力傷害 (RSI), 請參閱《安全與舒適指南》
- 音訊接頭, 5
  - 重新分配 (多音源), 82
  - 音訊音源輸出, 5
- 音訊輸入, 左右接頭, 4
- 音量
  - 控制, 62
- 音樂, 135
  - 支援的檔案類型, 139
  - 使用 Windows Media Player 播放, 149, 155
  - 從 [音樂媒體櫃] 刪除音樂, 139
  - 搜尋和播放專輯, 143
  - 播放歌曲, 142

- 音樂媒體櫃
  - 新增 CD 曲目, 138
  - 製作, 137
  
- 十畫**
- 家用影片, 175, 197
- 桌面
  - 從 Windows Media Center 切換, 166
- 記憶體卡, 格式化, 125
- 迷你插頭, 18
- 高畫質, 120
  - 光碟機, 118
  
- 十一畫**
- 區域網路 (LAN), 12
- 國家/地區代碼, 151
- 接頭
  - FM In, 6
  - S-video 輸入, 5
  - USB, 4, 5
  - 印表機, 5
  - 耳機, 4
  - 背面板, 7
  - 音訊音源輸入, 5
  - 音訊音源輸出, 5
  - 麥克風輸入, 4
  - 滑鼠, 4
  - 電視/有線電視天線, 6
  - 電腦, 2
  - 數據機, 7
  - 複合視訊端子輸入, 6
  - 鍵盤, 4
  - 顯示器, 7
- 掃描器, 連接, 10
- 清除可重寫光碟, 172
- 設定
  - 一般, 168
  - 用於音訊, 168
  - 網際網路連線, 168
  - 遙控器和遙控感應器, 94
- 軟體程式
  - CyberLink LabelPrint, 106, 178
  - CyberLink Power2Go, 106, 172
  - CyberLink PowerDirector, 106, 175
  - DVD Play, 105
  - Windows Movie Maker, 107

連接

- DV 攝錄影機, 8
- 耳機, 35
- 週邊設備, 2
- 裝置, 10
- 數位相機, 8

連線

- 有線網路, 13
- 數據機, 16
- 麥克風接頭, 4, 5

## 十二畫

最佳化設定, 164, 169

喇叭

- 多聲道音訊  
連接, 78
- 將多聲道音效喇叭連接到電腦, 17, 19 - 35
- 解決聲音相關問題, 86

喇叭系統, 21

游標速度, 70

無線區域網路, 14

無線區域網路 (WLAN), 14

無線區域網路連線, 14

無線裝置, 14

無線網路

- 安全性, 16

無線網路裝置

- 檢查安裝, 15

無線廣域網路 (WWAN) 裝置, 14

腕管症候群, 48

舒適地操作, 48

視訊, 189

- 傳輸視訊, 190
- 製作 DVD, 191
- 播放, 189
- 播放數位視訊, 189

視訊影片

- 傳輸和錄製, 190

視訊編輯

- muvee autoProducer 快速入門, 195

視訊擷取

- 即時, 197
- 錄製視訊, 197

視覺效果設定, 141

週邊設備, 2

## 十三畫

傳輸資料到您的新電腦, 55

新增

- CD 曲目至音樂媒體櫃, 138
- 音樂檔案到音樂媒體櫃  
從硬碟上, 137

滑鼠

- 切換按鈕功能, 69
- 平捲, 69
- 自動捲動, 68, 69
- 游標速度, 70

滑鼠接頭, 4

裝置

- 連接, 10

電池

- 裝入遙控器, 93
- 遙控器使用的類型, 93

電源接頭, 4

電腦

- 安裝, 1
- 前面板接頭, 2
- 傳輸檔案, 55
- 說明及工具, 40
- 關閉, 44

## 十四畫

圖片, 181

- 以投影片方式檢視圖片, 184
- 可以顯示的檔案類型, 185
- 列印, 186
- 將圖片複製到 CD, 188
- 旋轉, 187
- 編輯, 186
- 檢視, 183
- 檢視投影片時播放音樂, 184
- 顯示或隱藏標題, 183

疑難排解

- 遙控感應器, 94

睡眠模式按鈕, 60

網路介面卡 (NIC), 13

網路介面配接卡, 5

網際網路安全性, 52, 102

說明及支援, 40

說明文件, 螢幕上, 39

遙控感應器, 94

- 使用, 93

## 遙控器

- 使用, 93
- 使用的電池類型, 93
- 按鈕, 88, 91
- 範圍, 93

## 十五畫

### 影片

- 處理家用影片, 8

### 播放

- 在 Windows Media Center 的 DVD, 151
- 在 Windows Media Center 的音樂 CD, 140
- 音樂 CD, 148
- 歌曲, 144
- 數位音樂檔案, 140
- 數位視訊, 189

### 播放清單

- 在 [音樂] 中建立, 145

### 數位相片, 121, 181

### 數位相機

- 連接, 8, 10

### 數位影像, 181

### 數據機

- 接頭, 7, 16
- 連線, 16

### 複合視訊端子接頭, 4, 6

### 調整顯示器, 11

## 十六畫

### 燒錄

- 音訊及資料光碟, 172 - 177

### 錯誤

- 降低錄製速度, 173

### 錯誤訊息

- 無法顯示影像, 185

### 錄製

- DV 攝錄影機中的視訊, 175, 197
- 使用「瑞昱高傳真音效管理」, 81

## 十七畫

### 檔案類型

- 音樂, 139, 194
- 視訊, 190, 193, 208
- 圖片, 185, 193, 194

### 避雷保護裝置, 1

### 鍵盤

- 自訂按鈕, 62
- 快速鍵, 63
- 使用, 57
- 按鍵類型, 57
- 接頭, 4

## 十八畫

### 藍芽裝置, 14

## 十九畫

### 關閉按鈕, 請參閱關閉電腦, 44

### 關閉電腦, 44

### 關閉電腦電源, 44

## 二十二畫

### 讀卡機, 181

- 使用, 121
- 使用中燈號, 125
- 記憶卡類型, 121
- 疑難排解, 126

### 讀卡機, 記憶體, 121

## 二十三畫

### 變更游標速度, 70

### 顯示器

- 調整, 11

### 顯示器接頭, 7

## 二十五畫以上

### 纜線數據機, 使用, 12, 47, 99

Part number: 5992-2251