

Aloitusopas

Kaikki Hewlett-Packard-tuotteita ja -palveluja koskevat takuut sisältyvät tuote- ja palvelukohtaisesti toimitettavaan ilmoitukseen. Mikään tässä oppaassa mainittu seikka ei muodosta kattavampaa lisätakuuta. HP ei vastaa tämän oppaan mahdollisista teknisistä tai toimituksellisista virheistä eikä puutteista.

HP ei ota vastuuta valmistamansa ohjelmiston käytöstä ja toimintavarmuudesta, jos ohjelmistoa käytetään jonkin muun kuin HP:n toimittamassa laitteessa.

Tämä opas sisältää tekijänoikeuslailla suojattuja patenttitietoja. Mitään sen osaa ei saa monistaa, jäljentää eikä kääntää muulle kielelle ilman HP:n kirjallista lupaa.

Hewlett-Packard Company
P.O. Box 4010
Cupertino, CA 95015-4010
USA

Copyright © 2000–2007 Hewlett-Packard Development Company, L.P.

Tämä tuote sisältää tekijänoikeuden alaista tekniikkaa, joka on suojattu Yhdysvaltain patenttien ja muiden teollisoikeuksien mukaisesti. Tämän tekijänoikeudella suojatun tekniikan käyttöön on oltava Macrovisionin lupa, ja se on tarkoitettu koti- ja muuhun rajoitettuun kertamaksuun perustuvaan katselukäyttöön vain, ellei muunlaista lupaa ole saatu Macrovisionilta. Ohjelmakoodin palauttaminen tai palauttaminen symboliselle konekielelle on kielletty.

Microsoft ja Windows Vista ovat Microsoft Corporationin Yhdysvalloissa rekisteröimiä tavaramerkkejä.

Windows-logo ja Windows Vista ovat Microsoft Corporationin tavaramerkkejä tai Microsoft Corporationin Yhdysvalloissa ja/tai muissa maissa tai muilla alueilla rekisteröimiä tavaramerkkejä.

HP tukee tekniikan laillista käyttöä eikä hyväksy tai suosittelen tuotteidensa käyttöä muihin kuin tekijänoikeuslain sallimiin tarkoituksiin.

Tämän julkaisun tietoja voidaan muuttaa ilman erillistä ilmoitusta.

Sisällys

Ohje	1
Näyttöoppaiden etsiminen.....	1
Oppaiden etsiminen Webistä	1
Käytönaikaisen Ohje ja tukipalvelut -toiminnon käyttäminen.....	2
PC:n ohje ja työkalut -kansion käyttäminen	2
Laitteiston vianmääritystyökalujen käyttäminen	2
HP Total Care Advisor -ohjelmiston käyttäminen	3
Tietokoneen käynnistäminen ensimmäistä kertaa.....	5
Tietokoneen virran katkaiseminen	5
Sammutustoiminnon käyttäminen	6
Lukon käyttäminen	6
Torkkutilan käyttäminen	7
Lepotilan käyttäminen.....	8
Automaattinen torkku-, lepo- tai poissa-tila	9
Tietokoneen uudelleenkäynnistäminen	9
Internet-yhteyden muodostaminen	10
Tietokoneen turvallinen ja mukava käyttäminen	11
Käyttäjätilien määrittäminen.....	12
Tietokoneen suojaaminen	13
Salasanojen käyttäminen	13
Virustentorjuntaohjelmiston käyttäminen.....	15
Palomuuriohjelmiston käyttäminen.....	15
Tietokoneen määrittäminen Microsoftin automaattisia ohjelmistopäivityksiä varten	16
Tärkeiden tietoturvapäivitysten asentaminen	17
Ohjelmiston ja laitteiston asentamisohjeet.....	17
Vanhan tietokoneen tiedostojen ja asetusten siirtäminen uuteen tietokoneeseen	18

Näppäimistön käyttäminen	19
Näppäimistön toiminnot	19
Aakkosnumeeriset näppäimet	19
Toimintonäppäimet	20
Muokkausnäppäimet	20
Nuolinäppäimet	21
Numeronäppäimistö	21
Näppäimistön ilmaisimet	22
Näppäimistön erikoispainikkeet	22
Näppäimistön erikoispainikkeet	23
Näppäimistön painikkeiden mukauttaminen	25
Pikavalinnat	26
Langattoman hiiren ja näppäimistön vianmääritys	27
Langattoman hiiren ja näppäimistön synkronoiminen	27
Hiiren käyttäminen	29
Hiiren painikkeiden käyttäminen	30
Vierittäminen	31
Automaattinen vieritys	31
Panorointi	31
Hiiren asetusten muuttaminen	32
Hiiren painikkeiden toimintojen vaihtaminen	32
Hiiren osoittimen nopeuden muuttaminen	32
Kaksoisnapsautusnopeuden muuttaminen	33
Napsautuksen lukitus -toiminnon ottaminen käyttöön	33
Kiekkopainikkeen nopeuden muuttaminen	34
Langattoman hiiren ja näppäimistön vianmääritys	34

Kaiuttimien ja ääniasetusten määrittäminen	35
Kaiuttimien voimakkuussäätö.....	36
Mikrofonin valitseminen.....	37
Äänilähdön määrittäminen	37
Creative Sound Blaster X-Fi- tai Creative Sound Blaster X-Fi Fatality -äänikortin käyttäminen	38
FlexiJack-liittimen määrittäminen	39
Sound Blaster X-Fi -määritystilat	39
Kaiuttimien määrittäminen Realtek HD Audio Manager -ohjelman avulla	40
Realtek HD Audio Manager -ohjelman ohjausnäytöt.....	41
Äänen määrittäminen tallennusta varten Realtek HD Audio Manager -ohjelmalla	43
Etupaneelin ääniliittimien määrittäminen uudelleen	44
Äänen monitoiston määrittäminen.....	45
Monitoistoäänen käyttötilanteet	46
Äänen monitoiston ottaminen käyttöön	46
Windows Media Center -tietokoneen äänen määrittäminen.....	47
Tallennuslaitteiden valitseminen	48
Ääniongelmien ratkaiseminen	48
Windows Media Centerin kaukosäätimen käyttäminen.....	49
Kaukosäätimen painikkeet – yleiskatsaus	50
Tekstitelevisioiden käyttöpainikkeet.....	52
Tietoja kaukosäätimestä	53
Kaukosäätimen vianmäärittäminen.....	54
Etäanturi ei vastaanota signaalia kaukosäätimestä.....	54
Tietokoneen ohjelmiston esittely	55
Lisätietoja ohjelmistosta	55
Työpöydän käyttäminen	56
Työpöydän kuvakkeiden poistaminen	56
Työpöydän kuvakkeiden palauttaminen	56
Tiedostojen poistaminen pysyvästi	56
Windowsin Käynnistä-valikon käyttäminen	56
Kaikki ohjelmat -valikon käyttäminen	57
Kaikki ohjelmat -luettelon järjestäminen	57
Ohjauspaneelin käyttäminen.....	58
Ikkunoiden koon muuttaminen	58
Digitaalikuvioiden käsitteleminen	59
Tietoja Internetistä	60
Selaimen käyttäminen	61
Tietojen hakeminen Internetistä	61
Internet-sivujen sisällön rajoittaminen	62

Norton Internet Security -virustentorjuntaohjelmiston käyttäminen	63
Norton Internet Security -ohjelmiston määrittäminen ja rekisteröinti.....	63
Etsinnän manuaalinen suorittaminen.....	64
Koko järjestelmän etsintäajan määrittäminen.....	64
Mukautetun etsintäajan määrittäminen	65
Sähköpostin lähettäminen ja vastaanottaminen.....	66
Windows Mailin käyttäminen.....	66
Internet-palveluntarjoajan toimittaman sähköpostiohjelman käyttäminen.....	66
Ohjelmien pikaopastaulukko.....	67
Tiedostojen hallinta.....	71
Tiedostojen järjestäminen kansioihin	71
Kansioiden luonti.....	72
Tiedostojen siirtäminen.....	72
Tiedostojen etsiminen	73
Tiedostojen uudelleennimeäminen	74
Tiedostojen poistaminen	74
Tiedostojen palauttaminen roskakorista	75
Tiedostojen kopioiminen.....	75
Tulostimen käyttäminen	76
CD- ja DVD-asemien käyttäminen	77
CD- ja DVD-asemien käyttäminen	77
CD- ja DVD-levyjen käsitteleminen.....	78
CD- ja DVD-levyjen asettaminen asemaan ja poistaminen asemasta.....	78
Yhteensopivuustiedot.....	80
Levyn ominaisuus- ja yhteensopivuustaulukko	80
Optisten asemien pikaopastaulukko	82
Blu-ray- ja HD-levyasemien käyttäminen.....	83
Muistikortinlukijan käyttäminen	85
Tietovälineen asettamisopas.....	87
Toimintavalon eri tilat.....	90
Muistikortin alustaminen	90
Muistikortinlukijan vianmääritys.....	91

HP Personal Media Drive- ja HP Pocket Media Drive -asemien käyttäminen	93
Aseman kytkeminen	94
Aseman asentaminen HP-asemapaikkaan	94
Aseman liittäminen tietokoneeseen, jossa ei ole asemapaikkaa	95
Aseman tunnistaminen ja aseman kirjaimen määrittäminen	96
Aseman käyttäminen	97
Tiedostojen siirtäminen toiseen tietokoneeseen manuaalisesti	97
Aseman irrottaminen	98
HP-media-aseman vianmääritys	99
Windows Media Centerin käyttäminen	101
Windows Media Centerin asentaminen	102
Ohjatun asennuksen suorittaminen	102
Windows Media Centerin Käynnistä-valikko	104
Windows Media Centerin Käynnistä-valikon kohteet	105
Windows Media Centerin toiminnot	106
Television katseleminen ja ohjelmien tallentaminen	107
Hetkeen sopivaa musiikkia	107
FM- tai Internet-radion kuunteleminen	108
Digitaalisten muistojen jakaminen	108
Olohuoneen muuntaminen teatteriksi	108
Online-media	108
Liikkuminen Media Centerissä	109
Windows Media Centerin avaaminen hiirellä	109
Windows Media Centerin avaaminen Windows Media Center -kaukosäätimellä	109
Windows Media Center -valikkorivien käyttäminen	110
Kohteiden valitseminen Windows Media Centerissä	110
Windows Media Centerin ohjausvalikko	111
Windows Media Centerin asetusten muuttaminen	113
Windows Media Centerin asetusten luokat	113
Windows Media Centerin virta-asetusten käyttäminen	115

CD-, DVD- ja VCD-levyjen toistaminen	117
Musiikki-osion käyttäminen	117
Windows Media Centerin Musiikki-osion käyttäminen.....	118
Musiikkikirjaston käyttäminen.....	119
Musiikin lisääminen musiikkikirjastoon.....	119
Musiikkitiedostojen lisääminen kiintolevyltä.....	119
Musiikkitiedostojen lisääminen CD-levyltä	120
Musiikkitiedostojen poistaminen musiikkikirjastosta	121
Tuettujen musiikkitiedostotyyppien käyttäminen	121
Musiikkitiedostojen toistaminen Windows Media Centerissä	122
Visualisointiasetusten muuttaminen	123
Albumin toistaminen Windows Media Centerissä	124
Albumin toistaminen Windows Media Centerissä	124
Jonon luominen Windows Media Centerissä.....	125
Albumin etsiminen ja toistaminen Windows Media Centerissä	126
Albumin tietojen käyttäminen	126
Windows Media Centerin hakutoiminnon käyttäminen.....	127
Musiikkikappaleiden ja -tiedostojen etsiminen	127
Soittoluettelon luominen Windows Media Centerissä	128
Musiikkitiedostojen kopioiminen CD-levylle Windows Media Centerissä.....	129
Internet-radioasemien kuunteleminen	131
FM-radioasemien kuunteleminen.....	131
TV-signaalin määrittäminen.....	132
FM-radioasemien kuunteleminen.....	133
Radioasemien esiasetusten järjestäminen ja käyttäminen	135
Radioasemien esiasetusten käyttäminen.....	136
FM-radion ja TV-signaalin käyttäminen samanaikaisesti.....	136
CD-musiikkilevyjen toistaminen	136
CD-levyjen toistaminen Windows Media Playerilla	137
DVD-levyjen toistaminen	137
DVD-levyjen toistaminen Windows Media Center -ohjelman avulla	138
DVD-levyjen huonon toiston vianmääritys.....	138
Aluekoodien käyttäminen	139
DVD-elokuvien toistaminen Windows Media Centerissä	139
DVD-asetusten muuttaminen	140
DVD-elokuvan kielen vaihtaminen	141
DVD-kaukosäätimen asetusten muuttaminen	141
DVD-levyn tekstityksen vaihtaminen	142
DVD-ääniasetusten muuttaminen	143
DVD-levyjen toistaminen Windows Media Playerilla.....	143

DVD-levyjen, videoiden, HD DVD-levyjen ja Blu-ray DVD-levyjen toistaminen DVD Play -ohjelman avulla.....	144
Video-CD-levyjen (VCD) toistaminen.....	146
Video-CD-levyjen (VCD) toistaminen Windows Media Playerilla	146
Ääntä ja dataa sisältävien levyjen luominen	147
Uudelleenkirjoitettavien levyjen tyhjentäminen ennen tallentamista	148
Ääntä sisältävien CD-levyjen käsittely	148
Ääntä sisältäviä CD-levyjä koskevia vihjeitä	149
Ennen levyjen luomisen aloittamista	149
Ääntä sisältävien CD-levyjen luominen	150
Videolevyjen luominen	150
Levyn kopioiminen	151
Dataa sisältävien levyjen luominen	153
Levyn etiketin tekeminen LightScribe-tekniikalla	153
Levyn paperietiketin tulostaminen	155
Kuvien ja videoiden käsitteleminen.....	157
Digitaalikuvien käsitteleminen	157
Kuvien katselu Windows Media Centerissä	158
Kuvien lisääminen Windows Media Centeriin	158
Kuvatiedostojen lisääminen kiintolevyltä	158
Kuvien katselu Windows Media Centerissä	159
Kuvien katselu diaesityksenä.....	160
Musiikkia sisältävän diaesityksen katselu.....	160
Tuettujen kuvatiedostotyyppien käyttäminen Windows Media Centerissä	161
Kuvien muokkaaminen Windows Media Centerissä	161
Punasilmäisyyden tai kontrastin korjaaminen.....	161
Kuvien rajaaminen Windows Media Centerissä	162
Kuvien kiertäminen	163
Kuvien tulostaminen Windows Media Centerissä.....	163
Kuvien kopioiminen CD- ja DVD-levyille Windows Media Centerissä	164
Videoiden toistaminen Windows Media Centerissä	164
Digitaalivideoiden toistaminen	165
Tuettujen videotiedostotyyppien käyttäminen	166
Videotiedostojen siirtäminen ja tallentaminen	166
Analogisten ja digitaalisten videotiedostojen tallentaminen	166
DVD-levyn luominen videotiedostoista Windows Media Centerissä	167

Elokuvien luominen muvee autoProducer -ohjelmalla.....	169
Elokuvan tekemisen perusvaiheet	169
Muvee autoProducer -ohjelman käyttäminen	171
Aloittaminen	171
Videokuvan kaappaaminen digitaalisesta videokamerasta.....	173
Videoiden lisääminen.....	175
Kuvien lisääminen.....	176
Musiikin lisääminen	177
Tyylin valitseminen.....	178
Asetusten muuttaminen	178
Elokuvan tekeminen	180
Elokuvan esikatselu	180
Elokuvan muokkaaminen	181
Elokuvaprojektin tallentaminen	182
Elokuvaprojektin tallentaminen levyille.....	182
Muvee autoProducer -ohjelman päivittäminen.....	184
Muvee autoProducer -sisältöä tukevat tiedostotyypit.....	184
Televisio-ohjelmien katseleminen ja tallentaminen	185
Liikkuminen TV + elokuvat -ikkunassa	185
Television katseleminen	187
Suoran televisiolähetyksen katseleminen	188
Televisiotoiston hallinta.....	189
Kaukosäätimen käyttäminen TV + elokuvat -ikkunassa	190
Televisio-ohjelmaoppaan käyttäminen	191
Windows Media Centerin käyttäminen ilman ohjelma-opasta	192
Televisio-ohjelmaoppaan virheet.....	192
Televisio-ohjelmaoppaan katseleminen	193
Windows Media Centerin ohjelmaoppaan lataustavan määrittäminen	194
Postinumeron lisääminen oikeiden ohjelmatietojen saamiseksi	194
Puuttuvien kanavien lisääminen oppaaseen.....	195
Kanavien muokkaaminen ja poistaminen ohjelmaoppaassa	196
Televisio-ohjelmien etsiminen.....	197
Televisio-ohjelmien etsiminen luokkien mukaan	197

Televisio-ohjelmien tallentaminen	198
Televisio-ohjelmien tallentaminen ohjelmaopasta käyttämällä	199
Ohjelmien tallentaminen manuaalisesti ilman ohjelmaoppaan käyttämistä	200
Tallennuksen laatu ja kiintolevyn tallennustila	201
HP Media Drive -asemaan tallennettujen televisio-ohjelmien katseleminen	202
Tietoja televisio-ohjelmien tallentamisesta HP Media Drive -asemaan	203
Televisio-ohjelmien tallentaminen HP Media Drive -asemaan	203
Televisio-ohjelmien tallennuspolun muuttaminen HP Media Drive -asemaan	204
Televisio-ohjelmien tallennuspolun muuttaminen paikalliselle kiintolevyille	204
Televisio-ohjelmien tallennuskansion lisääminen Windows Media Centeriä varten.....	205
Televisio-ohjelmille varatun levytilan muuttaminen	205
Tallennettujen televisio-ohjelmien luettelon päivittäminen HP Media Drive -aseman poistamisen jälkeen	205
Tallennettujen televisio-ohjelmien katselemisen järjestelmävaatimukset toisissa tietokoneissa	206
Tallennettujen televisio-ohjelmien tallentaminen DVD- tai CD-levylle	206
Median kopiosuojaus.....	207
Tallennettujen televisio-ohjelmien toistaminen	207
DVD-levyjen toistaminen Windows Media Centerissä.....	208
Hakemisto	209

Näyttöoppaiden etsiminen

Näyttöoppaat löytyvät Käyttöopas-kansiosta (vain tietyissä malleissa).

- 1 Napsauta tehtäväpalkissa olevaa **Windowsin Käynnistä-painiketta** .
- 2 Valitse **Kaikki ohjelmat**.
- 3 Valitse **Käyttöoppaat**.
- 4 Napsauta kohdetta, jota haluat tarkastella tai käyttää.

HUOMAUTUS: Jos kansiossa ei näy oppaiden otsikoita, tietokoneessa ei ole näyttöoppaita.

Oppaiden etsiminen Webistä

Voit etsiä oppaita ja tietoja tietokonetta varten Web-tukisivustosta.

- 1 Avaa selainohjelmalla osoite **<http://www.hp.com/support>**.
- 2 Valitse sopiva maa/alue ja kieli.
- 3 Valitse **Tuki ja ajurit**.
- 4 Anna tietokoneen mallinumero ja valitse **Haku** .
- 5 Valitse **Manuals (Oppaat)**.
- 6 Etsi haluamasi opas ja tee sitten jokin seuraavista:
 - Napsauta tiedoston otsikkoa, jolloin opas avautuu Adobe Acrobat Readerissa (voit ladata tämän ohjelman opassivulta, jos sitä ei vielä ole asennettu tietokoneeseesi).
 - Napsauta otsikkoa hiiren kakkospainikkeella, valitse **Tallenna kohde nimellä**, määritä tietokoneen kansio, johon haluat tallentaa tiedoston, vaihda tiedoston nimi (säilytä .pdf-tunniste) ja valitse sitten **Tallenna**.

Käytönaikaisen Ohje ja tukipalvelut -toiminnon käyttäminen

Ohje ja tukipalvelut -toiminnon avulla saat lisätietoja tietokoneestasi (vain tietyissä malleissa). Toiminnosta löytyy ohjainpäivityslinkejä, teknistä tukea sekä vastauksia usein esitettyihin kysymyksiin.

Ohje- ja tukipalvelut -toiminnon avaaminen:

- Napsauta näppäimistön Ohje-painiketta (vain tietyissä malleissa).

TAI

- Napsauta tehtäväpalkissa olevaa **Windowsin Käynnistä-painiketta**  ja valitse sitten **Ohje ja tuki**.

PC:n ohje ja työkalut -kansion käyttäminen

PC:n ohje ja työkalut -kansio sisältää tietokoneen omistajalle tarkoitettuja erikoistiedostoja, esimerkiksi tukitietoja ja ohjelmia.

PC:n ohje ja työkalut -kansion sisällön tarkasteleminen:

- 1 Napsauta tehtäväpalkissa olevaa **Windowsin Käynnistä-painiketta** .
- 2 Valitse **Kaikki ohjelmat**.
- 3 Valitse **PC:n ohje ja työkalut**.
- 4 Voit tarkastella tai käyttää työkaluja valitsemalla **Laitteiston vianmäärittäjätyökalut**.

Laitteiston vianmäärittäjätyökalujen käyttäminen

Laitteiston vianmäärittäjätyökalujen avulla voit

- näyttää tietokoneen järjestelmätiedot (esimerkiksi muistin käytön, aseman kapasiteetin ja suorittimen käyttöasteen)
- etsiä tietokonetta koskevat hälytykset
- näyttää tietoja sekä suorittaa tietokonelaitteiston ja joidenkin oheislaitteiden (esimerkiksi tulostimien, näyttöjen, kaiuttimien ja verkkosovittimien) vianmäärittäjätestejä
- suorittaa tietokoneen järjestelmätestin.

HP Total Care Advisor -ohjelmiston käyttäminen

HP Total Care Advisor on työpöytäsovellus, jolla valvotaan ja tarkastellaan järjestelmän tilaa koskevia tietoja tietokoneen tärkeistä alueista. HP Total Care Advisorissa on neljä pääaluetta:

- Tietokoneen kunto- ja tietoturvaohjelmassa on kojelautanäkymä tietokoneen tärkeimmistä alueista.
- Tietokoneen toimintokeskus vastaanottaa ilmoituksia ja hälytyksiä, jotka kertovat tietokoneen tilan muutoksista.
- Tietokoneen ohje sisältää helposti saatavilla olevia tietokonetta koskevia ohjeita ja tukitietoja.
- Ajankohtaisessa kampanjassa on luettelo tuotteista ja palveluista, joita tietokoneeseen on saatavilla. Se sisältää myös vertailutietoja näistä tuotteista ja palveluista.

HP Total Care Advisor -ohjelman käynnistäminen:

- 1 Napsauta tehtäväpalkissa olevaa **Windowsin Käynnistä-painiketta** .
- 2 Valitse **Kaikki ohjelmat**.
- 3 Valitse **HP Total Care Advisor**.

Tietokoneen käynnistäminen ensimmäistä kertaa

Kun olet suorittanut asennusohjeessa kuvatut vaiheet, voit käynnistää tietokoneen.

- 1 Paina näytön virtapainiketta.
- 2 Paina tietokoneen etuosassa olevaa virtapainiketta.
- 3 Jos järjestelmässä on kaiuttimet, kytke kaiuttimiin virta.
- 4 Asenna tietokone noudattamalla näyttöön tulevia ohjeita. Valitse pyydettäessä maa tai alue, jossa olet, ja odota, kunnes tietokoneen valmistelut ovat valmiit. (Jos valitset vaihtoehdoisen kielen, sen asentaminen voi kestää jopa 30 minuuttia.)
- 5 Asenna Microsoft® Windows Vista® noudattamalla näyttöön tulevia ohjeita.
- 6 Rekisteröidy HP:n tai Compaqin käyttäjäksi, rekisteröidy päivitysten lataamista varten ja muodosta verkkoyhteys noudattamalla näyttöön tulevia ohjeita. Jos et halua muodostaa Internet-yhteyttä tässä vaiheessa, voit tehdä sen myöhemmin manuaalisesti käynnistämällä Helppo Internet -palvelut. Lisätietoja on kohdassa "Internet-yhteyden muodostaminen".
- 7 Norton Internet Security käynnistyy automaattisesti. Noudata näyttöön tulevia ohjeita ja suojaat tietokoneesi ja turvaa tietosuojasi asentamalla tämä ohjelma.

HUOMAUTUS: Jos lopetat asennuksen, kun olet valmis lopettamaan, käynnistä ohjattu ensimmäinen käyttökerta kaksoisnapsauttamalla työpöydällä olevaa **Helppo asennus** -kuvaketta.

Tietokoneen virran katkaiseminen

Microsoft Windows Vistan käyttö on tehokkainta, kun tietokonetta ei sammuteta muulloin kuin silloin, kun virta täytyy katkaista turvallisuussyistä. Tällaisia tilanteita ovat esimerkiksi korjausten tekeminen, uuden laitteiston tai korttien asentaminen tietokoneen koteloon ja akun vaihtaminen.

Sammuttamisen sijaan tietokoneen voi myös lukita tai siirtää torkku- tai lepotilaan, jos nämä vaihtoehdot ovat käytettävissä. Tietokoneeseen voidaan määrittää virranhallinta-ajastimia, jotka siirtävät tietokoneen automaattisesti torkku- tai lepotilaan.

Torkku- ja lepotila ovat virrankäyttötiloja. Torkkutila tallentaa työt muistiin, jotta työskentelyä voi jatkaa nopeasti. Se tallentaa työt kiintolevylle ja siirtää tietokoneen sitten virransäätötilaan. Torkkutilassa tietokoneen laitteistovalo palaa edelleen ja tietokone on valmiina palaamaan normaalitilaan nopeasti ja jatkamaan töitä siitä kohdasta, johon ne jäivät ennen torkkutilaan siirtymistä. Lepotila tallentaa järjestelmämuistin tilapäiseen tiedostoon kiintolevylle ja sammuttaa sitten laitteiston.

Joissain tietokoneissa on myös poissa-tilaksi kutsuttu virransäätötila. Poissa-tila sammuttaa näytön ja vaimentaa äänet, mutta pitää tietokoneen muutoin toiminnassa. Poissa-tilan aikana tietokone pystyy tekemään erilaisia tehtäviä, kuten tallentamaan ajastettuja TV-ohjelmia tai suoratoistovideoita ja musiikkitiedostoja etäkohteeseen.

Sammutustoiminnon käyttäminen

Windows Vistan käyttö on tehokkainta, kun tietokone sammutetaan painamatta mitään tietokoneen kotelossa olevia painikkeita.

HUOMAUTUS: Lisätietoja Windowsin Käynnistä-painikkeesta  on kohdassa "Windowsin Käynnistä-valikon käyttäminen".

- 1 Sulje kaikki avoimet ohjelmat napsauttamalla jokaisen ohjelmaikkunan oikeassa yläkulmassa olevaa rastia **X**.
- 2 Napsauta tehtäväpalkissa olevaa **Windowsin Käynnistä-painiketta** .
- 3 Napsauta lukkopainikkeen vieressä olevaa **nuolipainiketta**.
- 4 Valitse **Sammuta**.
- 5 Sammuta näyttö.

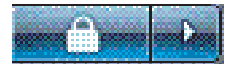

Tietokoneen käynnistäminen sammuttamisen jälkeen:

- 1 Paina näytön virtapainiketta.
- 2 Paina tietokoneen etuosassa olevaa virtapainiketta.

Lukon käyttäminen

Jos lukitset tietokoneen, vain sinä ja järjestelmävalvoja voitte kirjautua tietokoneeseen.

- 1 Napsauta tehtäväpalkissa olevaa **Windowsin Käynnistä-painiketta** .
- 2 Napsauta **lukkopainiketta**.
- 3 Voit avata tietokoneen lukituksen kirjoittamalla salasanasasi.



Torkkutilan käyttäminen

Kun tietokone on torkkutilassa, se siirtyy virransäästötilaan. Näyttö on pimeä, aivan kuin se olisi sammutettu. Torkkutilaa kannattaa käyttää seuraavista syistä:

- Aikaa säästyy, koska vältetään tietokoneen käynnistykseen kuluvalta odotusajalta, kun työskentely aloitetaan uudelleen. Ohjelmat, kansiot tai asiakirjat, jotka olivat auki ennen tietokoneen siirtämistä torkkutilaan, ovat jälleen käytettävissä, kun tietokonetta seuraavan kerran käytetään.
- Tietokone voi vastaanottaa fakseja, jos tämä ominaisuus on valittu asetuksista.
- Tietokone voi vastaanottaa sähköpostiviestejä ja ladata tietoja Internetistä automaattisesti, jos tämä ominaisuus on valittu asetuksista.

Tietokoneen siirtäminen torkkutilaan manuaalisesti:

- Jos näppäimistössä on torkkutilapainike, paina sitä.

TAI

- 1 Napsauta tehtäväpalkissa olevaa **Windowsin Käynnistä-painiketta** .
- 2 Napsauta **virtapainiketta**.

TAI

- 1 Napsauta tehtäväpalkissa olevaa **Windowsin Käynnistä-painiketta** .
- 2 Napsauta lukkopainikkeen vieressä olevaa **nuolipainiketta**.
- 3 Napsauta **torkkutilapainiketta**.

Tietokoneen siirtäminen pois torkkutilasta:

- Paina näppäimistön torkkutilapainiketta.

TAI

- Paina nopeasti tietokoneen etuosassa olevaa virtapainiketta.

Jos tietokone ei toimi oikein torkkutilasta pois siirryttäessä, käynnistä tietokone uudelleen:

- 1 Napsauta tehtäväpalkissa olevaa **Windowsin Käynnistä-painiketta** .
- 2 Napsauta lukkopainikkeen vieressä olevaa **nuolipainiketta**.
- 3 Valitse **Käynnistä uudelleen**.

TAI

Paina nopeasti tietokoneen etuosassa olevaa virtapainiketta.

Lepotilan käyttäminen

Lepotila on virranhallinnan lisäasetus. Lepotilaan siirtyessään tietokone tallentaa kaiken muistissa olevan kiintolevyille, sammuttaa näytön ja kiintolevyaseman ja sammuttaa sitten itsensä. Kun tietokone käynnistetään lepotilasta, ohjelmat, kansiot ja asiakirjat palautuvat näyttöön.

Tietokoneen siirtäminen lepotilaan manuaalisesti:

- 1 Napsauta tehtäväpalkissa olevaa **Windowsin Käynnistä-painiketta** .
- 2 Napsauta lukkopainikkeen vieressä olevaa **nuolipainiketta**.
- 3 Valitse **Lepotila**, jos vaihtoehto on näkyvissä.

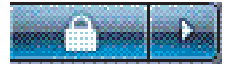

HUOMAUTUS: Jos Lepotila-toiminto ei ole käytettävissä, tietokoneen voi määrittää siirtymään lepotilaan automaattisesti. Lisätietoja on kohdassa "Automaattinen torkku-, lepo- tai poissa-tila".

Tietokone siirretään pois lepotilasta painamalla tietokoneen etuosassa olevaa virtapainiketta.

Jos tietokone ei toimi oikein lepotilasta pois siirryttäessä, käynnistä tietokone uudelleen:

- 1 Napsauta tehtäväpalkissa olevaa **Windowsin Käynnistä-painiketta** .
- 2 Napsauta lukkopainikkeen vieressä olevaa **nuolipainiketta**.
- 3 Valitse **Käynnistä uudelleen**.

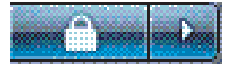

Automaattinen torkku-, lepo- tai poissa-tila

Tietokoneen voi määrittää siirtymään torkku-, lepo- tai poissa-tilaan automaattisesti, kun se on ollut käyttämättömänä tietyn aikaa. Voit siirtää tietokoneen tiettyyn tilaan automaattisesti muokkaamalla virranhallinta-asetuksia.

- 1 Napsauta tehtäväpalkissa olevaa **Windowsin Käynnistä-painiketta** .
- 2 Valitse **Ohjauspaneeli**.
- 3 Valitse **Järjestelmä ja ylläpito**.
- 4 Valitse **Virranhallinta-asetukset**.
- 5 Valitse **Muuta aikaa, jolloin tietokone siirtyy lepotilaan**.
- 6 Määritä torkku- tai poissa-tila valitsemalla haluamasi vaihtoehto avattavasta Aseta tietokone lepotilaan -valikosta ja valitsemalla sitten **Tallenna muutokset**.

TAI

Lepo- tai poissa-tila:

- a Valitse **Muuta virranhallinnan lisäasetuksia**.
- b Napsauta torkkutilapainikkeen vieressä olevaa plusmerkkiä (+).
- c Valitse jokin vaihtoehto ja tee valintoja ja valitse sitten **Käytä**.
- d Valitse **OK**.

Tietokoneen uudelleenkäynnistäminen

Kun käynnistät tietokoneen uudelleen, tietokone poistaa joitakin asetuksia ja käynnistyy uudelleen käyttämällä muistissaan olevaa käyttöjärjestelmää ja ohjelmistoa. Uudelleenkäynnistäminen on helpoin ja tehokkain tapa ratkaista useita tietokoneessa ilmeneviä ohjelmisto-ongelmia.

Myös uusien ohjelmien tai laitteiden asentaminen edellyttää, että tietokone käynnistetään uudelleen asentamisen jälkeen.

- 1 Napsauta tehtäväpalkissa olevaa **Windowsin Käynnistä-painiketta** .
- 2 Napsauta lukkopainikkeen vieressä olevaa **nuolipainiketta**.
- 3 Valitse **Käynnistä uudelleen**.

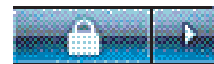

TAI

Paina nopeasti tietokoneen etuosassa olevaa virtapainiketta.

Internet-yhteyden muodostaminen

Tietokoneesta voidaan muodostaa yhteys Internetiin puhelinmodeemin kautta. On olemassa myös muita Internet-yhteystapoja, joissa ei käytetä puhelinmodeemia, esimerkiksi lähiverkkoyhteys tai DSL-yhteys. Pyydä lisätietoja yhteydestä Internet-palveluntarjoajalta. Lisätietoja Internetin käyttämisestä on kohdassa "Tietoja Internetistä".

Lisätietoja laitteistokytkennoistä on muissa tietokoneen mukana toimitetuissa asennusohjeissa, kohdassa "Tietokoneen asentaminen". Modeemia koskevat ohjeet ovat kohdassa "Modeemin kytkeminen" ja verkkoa koskevat ohjeet kohdassa "Lähiverkon asentaminen".

Internet-yhteyden muodostamiseen tarvitaan:

- tietokone
- puhelinmodeemi tai kaapeli- tai DSL-modeemi nopeita laajakaistayhteyksiä varten. (Kysy Internet-palveluntarjoajaltasi, tarvitsetko jotain tiettyä ohjelmistoa tai laitteistoa.)
- Internet-palveluntarjoajan tarjoama Internet-palvelu
- Web-selain.

Internet-yhteyden muodostaminen:

- 1 Kirjaudu Internet-palveluun. Jos sinulla on jo Internet-palveluntarjoajalta tilattu Internet-tili, ohita tämä vaihe ja noudata Internet-palveluntarjoajan antamia ohjeita.
- 2 Jos et määrittänyt Internet-palvelua tietokoneen alkuasennuksen yhteydessä, määritä se nyt Helppo Internet -palveluiden avulla.
 - a Napsauta tehtäväpalkissa olevaa **Windowsin Käynnistä-painiketta** .
 - b Valitse **Kaikki ohjelmat**.
 - c Valitse **Online-palvelut** ja valitse sitten **Helppo Internet -palvelut**.
 - d Valitse Internet-palveluntarjoaja ja määritä Internet-palvelu näyttöön tulevien ohjeiden mukaan.

HUOMAUTUS: Voit valita Internet-palveluntarjoajan luettelosta Helppo Internet -palveluissa. Halutessasi voit kuitenkin valita myös jonkin muun Internet-palveluntarjoajan tai siirtää olemassa olevan tilin tähän tietokoneeseen. Jos siirrät olemassa olevan tilin, noudata Internet-palveluntarjoajan antamia ohjeita.

- 3 Muodosta Internet-yhteys. Sinun täytyy muodostaa Internet-yhteys Internet-palveluntarjoajan välityksellä.
 - Kaksoisnapsauta työpöydällä olevaa palveluntarjoajan kuvaketta ja kirjaudu palveluun.
- 4 Avaa Internet-selain ja selaa Internetiä.

Voit käyttää mitä tahansa selainta. Useimmissa tietokoneissa on Microsoft Internet Explorer. Internet Explorerin käynnistäminen:

 - a Napsauta tehtäväpalkissa olevaa **Windowsin Käynnistä-painiketta** .
 - b Valitse **Internet Explorer**.

HUOMAUTUS: Jos sinulla on kysyttävää, ota yhteys suoraan Internet-palveluntarjoajaan.

Tietokoneen turvallinen ja mukava käyttäminen



VAARA: Voit välttää vakavia vammoja lukemalla *Turvallisen ja mukavan työympäristön oppaan*. Siinä käsitellään työaseman oikeaa sijoittamista, istuma-asentoa sekä tietokoneen käyttäjien terveyttä ja työskentelytapoja. Lisäksi siinä annetaan sähkölaitteita ja mekaanisia laitteita koskevia tärkeitä turvallisuusohjeita.

Ennen tietokoneen käytön aloittamista tietokone ja työpiste on järjestettävä niin, että työn tekeminen on miellyttävää ja tuottavaa. Katso tärkeitä ergonomiaa koskevia tietoja *Turvallisen ja mukavan työympäristön oppaasta*.

- Napsauta Windowsin tehtäväpalkin **Käynnistä-painiketta** , valitse **Kaikki ohjelmat, Käyttöoppaat** ja valitse sitten **Turvallisen ja mukavan työympäristön opas**.

TAI

- Kirjoita
<http://www.hp.com/ergo>
selaimen osoiteruutuun ja paina näppäimistön Enter-painiketta.

Käyttäjätilien määrittäminen

Käyttäjätilien avulla voit määrittää kunkin käyttäjän käyttöoikeudet tietokoneessa. Voit esimerkiksi määrittää ohjelmat, joita kullakin käyttäjällä on oikeus käyttää.

Windows Vistassa on kolmentyyppisiä käyttäjätilejä:

- **Järjestelmänvalvoja:**
Järjestelmänvalvoja voi muuttaa muiden käyttäjien tilityyppejä, salasanoja ja järjestelmän asetuksia, käsitellä kaikkia tietokoneessa olevia tiedostoja sekä asentaa Windows Vista -yhteensopivia ohjelmistoja ja ohjaimia.
- **Rajoitetut käyttöoikeudet - peruskäyttäjä:**
 - Peruskäyttäjä ei voi muuttaa muiden käyttäjien asetuksia tai salasanoja. Rajoitetun tilin haltija ei ehkä voi asentaa tai suorittaa joitakin ohjelmia.
 - Peruskäyttäjä voi muuttaa peruskäyttäjän tilin kuvaa ja luoda tai poistaa tilin salasanan tai muokata sitä.
- **Vieras:**
 - Vieraalla on oikeus käyttää useimpia ohjelmistoja ja muuttaa sellaisia järjestelmän asetuksia, joilla ei ole vaikutusta muihin käyttäjiin tai tietokoneen tietoturvaan.
 - Vieras ei voi muuttaa muiden käyttäjien asetuksia tai salasanoja tai asentaa ohjelmistoja.
 - Vieraalla ei ole salasanalla suojattujen tiedostojen, kansioiden tai asetusten käyttöoikeutta.

Useiden käyttäjätilien luomisesta samaan tietokoneeseen on tiettyjä etuja ja haittoja.

- **Useiden käyttäjätilien edut:**
 - Voidaan luoda yksilöllisiä käyttäjäasetuksia
 - Voidaan rajoittaa tiettyjen käyttäjien mahdollisuutta käyttää ohjelmia
- **Useiden käyttäjätilien haitat:**
 - Lisää RAM-muistin käyttöä
 - Levyn uudelleenjärjestämisen aikana täytyy poistaa useita Temporary Internet Files -kansioita.
 - Enemmän varmuuskopioitavia tietoja
 - Virustarkistus kestää kauemmin

Tietokoneen suojaaminen

Suojaaja tietokone, henkilökohtaiset asetukset ja tiedot eri riskeiltä käyttämällä

- salasanoja
- virustentorjuntaohjelmaa
- palomuuriohjelmaa
- tärkeitä tietoturvapäivityksiä.

HUOMAUTUS: Suojausratkaisut on tarkoitettu toimimaan esteinä, mutta ne eivät välttämättä pysty estämään ohjelmistohyökkäyksiä eivätkä ne pysty estämään tietokoneen virheellistä käsittelyä tai varastamista.

Tietokoneriskit	Suojaustoiminto
Tietokoneen tai käyttäjätilin luvaton käyttö	Käyttäjän salasana
Tietokonevirukset	Norton Internet Security -ohjelmisto (virustentorjuntaohjelma)
Tietojen luvaton käyttö	Norton Internet Security -ohjelmisto (palomuuriohjelma) Windows Vista -päivitykset
Asetusohjelman, BIOS-asetusten ja muiden järjestelmän tunnistetietojen luvaton käyttö	Järjestelmänvalvojan salasana
Nykyiset tai tulevat tietokoneeseen kohdistuvat uhat	Microsoftin tärkeät suojauspäivitykset

Salasanojen käyttäminen

Salasana on merkkijono, joka valitaan tietokoneen tietojen suojaksi. Voit määrittää useita erilaisia salasanoja sen mukaan, miten haluat hallita tietojen käyttöä. Salasanat määritetään tietokoneen Microsoft Windows Vista -käyttöjärjestelmässä.



VAROITUS: Merkitse jokainen määrittämäsi salasana muistiin, jotta pääset kirjautumaan tietokoneeseen myöhemmin. Salasanat eivät näy niitä määritettäessä, muutettaessa tai poistettaessa, joten on tärkeää merkitä jokainen salasana heti muistiin ja säilyttää sitä varmassa paikassa.

Käytä seuraavaa luetteloa apuna valitessasi salasanaa:

- Valitse salasana, joka on helppo muistaa, mutta vaikea arvata.
- Valitse pitkä salasana (vähintään kuusi merkkiä).

- Käytä pienten ja isojen kirjainten, numeroiden ja symbolien yhdistelmää.
- Älä käytä henkilökohtaisia tietoja, jotka muut voivat arvata helposti, kuten syntymäpäivääsi, lapsen nimeä tai puhelinnumeroa.
- Älä kirjoita salasanojasi muistiin, ellei voi säilyttää niitä varmassa paikassa poissa tietokoneen välittömästä läheisyydestä. Älä säilytä salasanoja tietokoneen tiedostossa.

Samaa salasanaa voi käyttää useissa Windows Vistan suojausominaisuuksissa.

- Salasana voi koostua mistä tahansa enintään kahdeksan kirjaimen ja numeron yhdistelmästä. Salasanoissa käytettävät isot ja pienet kirjaimet tulkitaan samoiksi merkeiksi.
- Salasana on määritettävä ja kirjoitettava samoilla näppäimillä. Jos esimerkiksi käytät salasanaa määrittäessäsi näppäimistön numeronäppäimiä, järjestelmä ei tunnista salasanaa, jos myöhemmin yrität kirjoittaa sen näppäimistön numeronäppäimistöllä.

HUOMAUTUS: Joissakin malleissa on erillinen numeronäppäimistö, joka toimii muutoin aivan samalla tavalla kuin näppäimistön numeronäppäimet, mutta salasanojen kirjoittamiseen sitä ei voi käyttää.

- Windows Vistassa määritetty salasana on kirjoitettava Windows Vista -kehoteeseen.

Seuraavassa taulukossa esitetään Windows Vistan salasana ja niiden toiminnot. Lisätietoja salasanojen määrittämisestä on kohdassa "Salasanojen käyttäminen". Lisätietoja Windows Vistan salasanoista, kuten näytönsäästäjän salasanoista, saat kirjoittamalla *salasana* Ohje ja tuki -toiminnon Etsi ohje -ruutuun.

Salasana	Toiminto
Windows Vista -järjestelmänvalvojan salasana	Suojaa tietokoneen järjestelmänvalvojatason tiedot luvattomalta käytöltä.
Windows Vista -käyttäjän salasana	Suojaa Windows Vistan käyttäjätilin ja tietokoneen sisällön luvattomalta käytöltä. Tämä salasana on annettava, kun tietokone palautetaan torkku- tai poissa-tilasta.



VAROITUS: Jos unohdat järjestelmänvalvojan salasanan, et voi käyttää asetusohjelmaa.

Virustentorjuntaohjelmiston käyttäminen

Kun käytät sähköpostia, verkkoa tai Internetiä, tietokone on alttiina tietokoneviruksille. Tietokonevirukset voivat tehdä käyttöjärjestelmän, ohjelmat tai apuohjelmat toimintakyvyttömiksi tai saada ne toimimaan epänormaalisti.

Virustentorjuntaohjelmisto pystyy tunnistamaan useimmat virukset, tuhoamaan ne ja useimmissa tapauksissa korjaamaan virusten mahdollisesti aiheuttamat vauriot. Virustentorjuntaohjelmisto on pidettävä ajan tasalla, jotta se suojaisi tietokoneen äskettäin löydettyiltä viruksilta.

Tietokoneeseen valmiiksi asennettu Norton Internet Security -ohjelmisto sisältää virustentorjunta- ja palomuuriohjelmistot. Ohjelmistoon sisältyy tietty maksuton päivitysjakso. On erittäin suositeltavaa, että suojaat tietokoneen viruksilta myös maksuttoman jakson jälkeen ostamalla jatkuvan päivityspalvelun. Norton Internet Security -ohjelmiston käyttö- ja päivitysohjeet sekä jatkopäivityspalvelun ostamisohjeet ovat ohjelmassa.

Norton Internet Security -ohjelmiston avaaminen ja käyttäminen:

- 1 Napsauta tehtäväpalkissa olevaa **Windowsin Käynnistä-painiketta** .
- 2 Valitse **Kaikki ohjelmat**.
- 3 Valitse **Norton Internet Security** ja valitse sitten luettelosta **Norton Internet Security**.

Lisätietoja Norton-virustentorjuntaohjelmiston käyttämisestä on kohdassa "Norton Internet Security -virustentorjuntaohjelmiston käyttäminen".

Jos haluat lisätietoja tietokoneviruksista, kirjoita *virukset* Ohje ja tuki -toiminnon Etsi ohje -ruutuun.

Palomuuriohjelmiston käyttäminen

Kun käytät tietokoneella sähköpostia, verkkoa tai Internetiä, ulkopuoliset henkilöt voivat saada tietoonsa henkilökohtaisia tietojasi ja he voivat päästä käyttämään tietokonettasi ja tietokoneelle tallentamiasi tietoja. Turvaa tietosuojasi käyttämällä palomuuriohjelmistoa. Microsoft Windows Vista sisältää palomuuriohjelmiston, joka on asennettu tietokoneeseen valmiiksi. Tietokoneeseen valmiiksi asennettu Norton Internet Security -ohjelmisto sisältää myös palomuuriohjelman.

Palomuurin ominaisuuksiin kuuluvat kirjaaminen, raportointi ja automaattiset hälytykset, joilla valvotaan kaikkea tulevaa ja lähtevää tiedonsiirtoa.

Norton Internet Security -ohjelmiston avaaminen ja käyttäminen:

- 1 Napsauta tehtäväpalkissa olevaa **Windowsin Käynnistä-painiketta** .
- 2 Valitse **Kaikki ohjelmat**.
- 3 Valitse **Norton Internet Security** ja valitse sitten luettelosta **Norton Internet Security**.

Joissakin tilanteissa palomuri voi estää Internet-pelien käytön, häiritä tulostimen tai tiedoston yhteiskäyttöä verkossa tai estää hyväksytyjä sähköpostiliitteitä. Ongelman voi ratkaista väliaikaisesti poistamalla palomuurin käytöstä, suorittamalla halutun tehtävän ja palauttamalla palomuurin sitten käyttöön. Ongelman voi ratkaista pysyvästi määrittämällä palomuurin uudelleen.

Tietokoneen määrittäminen Microsoftin automaattisia ohjelmistopäivityksiä varten

Microsoft päivittää Windows Vista -käyttöjärjestelmää jatkuvasti. HP suosittelee näiden päivitysten asentamista suorittamalla kuukausittain Windows Vistan päivitystoiminto. Yksi keino pitää käyttöjärjestelmä ajan tasalla on käyttää automaattista päivitystoimintoa.

Kun olet muodostanut Internet-yhteyden, Windows Vista Update ilmoittaa automaattisesti ponnahdusikkunalla tai ilmoitusalueen kuvakkeella, kun tärkeitä päivityksiä on saatavissa. Kun näet Windows Vista Update -sanoman, anna järjestelmän ladata päivitykset. Riippumatta siitä, päivitätkö järjestelmän viikoittain vai vain kerran kuukaudessa, lataukseen tarvittava aika on erittäin lyhyt.

Automaattisten päivitysten määrittäminen:

- 1 Napsauta tehtäväpalkissa olevaa **Windowsin Käynnistä-painiketta** .
- 2 Valitse **Ohjauspaneeli**.
- 3 Valitse **Suojaus**.
- 4 Valitse **Windows Update**.
- 5 Valitse **Muuta asetuksia**.
- 6 Valitse haluamasi kokoonpano:
 - **Asenna päivitykset automaattisesti (suositus)** – Tämä on oletusasetus, ja sen avulla voit määrittää päivän ja ajan, jolloin suositellut päivitykset ladataan ja asennetaan automaattisesti.
 - **Lataa päivitykset, mutta anna minun valita, asennetaanko ne**
 - **Tarkista päivitykset, mutta anna minun valita, ladataanko ja asennetaanko ne**
 - **Älä tarkista päivityksiä (ei suositella)** – Tämä vaihtoehto tekee tietokoneesta suojattomamman eikä sitä suositella.
- 7 Valitse **OK**.

Tärkeiden tietoturvapäivitysten asentaminen



VAROITUS: Asenna kaikki Microsoftin tärkeät päivitykset heti, kun niistä tulee ilmoitus näyttöön. Näin voit pienentää suojausrikkomusten ja tietokonevirusten aiheuttamaa tietojen vahingoittumisen tai menettämisen riskiä.

Käyttöjärjestelmän ja muiden ohjelmistojen lisäpäivityksiä on voitu julkaista tietokoneen toimittamisen jälkeen. Lataa kaikki saatavilla olevat päivitykset ja asenna ne tietokoneeseen.

Tietokoneen viimeisimpien päivitysten lataaminen:

- 1 Napsauta tehtäväpalkissa olevaa **Windowsin Käynnistä-painiketta** .
- 2 Valitse **Ohje ja tuki** ja valitse sitten **Ohjelmien, ohjaimien ja BIOSin päivitykset**.
- 3 Lataa ja asenna viimeisimmät päivitykset näyttöön tulevien ohjeiden mukaan.

Ohjelmiston ja laitteiston asentamisohjeet

Kun olet määrittänyt tietokoneen asetukset, voit asentaa lisää ohjelmia tai laitteita. Muista seuraavat tärkeät ohjeet:

- Luo ennen asentamista palautuspiste käyttämällä Microsoftin Järjestelmän palauttaminen -ohjelmaa.
 - a Varmista, että olet kirjautunut järjestelmään järjestelmänvalvojana.
 - b Napsauta tehtäväpalkissa olevaa **Windowsin Käynnistä-painiketta** .
 - c Valitse **Ohjauspaneeli**.
 - d Valitse **Järjestelmä ja ylläpito**.
 - e Valitse **Varmuuskopiointi ja palautuskeskus**.
 - f Valitse **Palautuspisteen luominen tai asetusten muuttaminen**.
 - g Valitse Järjestelmän ominaisuudet -ikkunan Järjestelmän suojaus -välilehdestä **Luo**. Noudata näytössä olevia ohjeita.

Palautuspiste on tilannevedos tietokoneesi asetuksista. Järjestelmän palautustoimintoa käyttäen varmistat, että käytettävissäsi on aina vakaa asetusvalikoima. Lisätietoja Järjestelmän palauttamisesta on Microsoftin sivustossa osoitteessa **<http://www.microsoft.com/worldwide>**

- Valitse ohjelmia, jotka ovat yhteensopivia tietokoneesi kanssa. Tarkista, että tietokoneesi vastaa uudelle ohjelmalle ilmoitettuja käyttöjärjestelmä- ja muistivaatimuksia sekä muita mahdollisia vaatimuksia.
- Asenna uudet ohjelmat ohjelmistovalmistajan antamien ohjeiden mukaisesti. Saat tarvittaessa lisätietoja valmistajan ohjeista tai asiakaspalvelusta.

- Jos sinun on palautettava tehdasasetukset, kun olet asentanut ohjelman, joka ei ole yhteensopiva tietokoneen kanssa:
 - a Varmista, että olet kirjautunut järjestelmään järjestelmänvalvojana.
 - b Napsauta tehtäväpalkissa olevaa **Windowsin Käynnistä-painiketta** .
 - c Valitse **Ohje ja tuki**.
 - d Valitse **Palauta tehdasasetukset**.
 - e Valitse haluamasi vaihtoehto ja toimi näytössä näkyvien ohjeiden mukaan.
- Poista olemassa oleva virustentorjuntaohjelma, ennen kuin asennat sen uudelleen tai asennat uuden virustentorjuntaohjelman.

HUOMAUTUS: Käytä vain alkuperäisiä ohjelmistoja, joihin sinulla on käyttöoikeus. Kopioitujen ohjelmien asentaminen saattaa olla lainvastaista, johtaa ohjelmiston epävakaiseen toimintaan tai levittää tietokoneeseen viruksia.

Vanhan tietokoneen tiedostojen ja asetusten siirtäminen uuteen tietokoneeseen

Voit kopioida vanhan tietokoneen tiedostot uuteen tietokoneeseen käyttämällä erilaisia tietovälineitä, kuten CD- tai DVD-levyjä, muistitikkuja tai henkilökohtaisia media-asemia. Voit myös kopioida eräitä asetuksia, kuten Internet-selaimen suosikit ja osoitteistot, käyttämällä Windowsin asetusten siirtäminen -ohjelmaa. Ohjelma on osa Microsoft Windows Vistaa.

Tiedostojen ja asetusten siirtäminen:

- 1 Napsauta tehtäväpalkissa olevaa **Windowsin Käynnistä-painiketta** .
- 2 Valitse **Ohje ja tuki**.
- 3 Kirjoita Etsi ohje -ruutuun *siirrä tiedostoja*.
- 4 Valitse yleiskatsausartikkeli **Siirrä tiedostoja ja asetuksia toisesta tietokoneesta**. Tässä artikkelissa kerrotaan Microsoftin menetelmä, jolla tiedostot voidaan siirtää uuteen tietokoneeseen.
- 5 Valitse **Windowsin asetusten siirtäminen**.
- 6 Siirrä tiedostot vanhasta tietokoneesta uuteen noudattamalla Windowsin asetusten siirtäminen -toiminnon näyttöön tulevia ohjeita.

Näppäimistön käyttäminen

TÄRKEÄÄ: Katso lisätietoja näppäimistön käyttämisestä, näppäimistön mukauttamisesta sekä näppäimistön erikoispainikkeiden ja -toimintojen käyttämisestä näppäimistön mukana toimitetuista käyttöohjeista. Jos haluat käyttää kaikkia näppäimistön erikoisominaisuuksia ja -toimintoja, sinun on ehkä asennettava näppäimistön ohjelmisto ja ohjaimet.

Tietokoneessasi voi olla vakionäppäimistö tai langaton näppäimistö. Tietokoneessa teksti kirjoitetaan ja komennot annetaan ensisijaisesti näppäimistön avulla.

Vakionäppäimistö kytketään tietokoneen takaosan näppäimistöliittimeen.

Langaton näppäimistö (vain tietyissä malleissa) on yhteydessä tietokoneeseen lähetin-vastaanotinyksikön välityksellä kaapelin sijasta. Vastaanottimen valo ilmaisee tiedon siirtymistä.

Näppäimistön toiminnot

Näppäimistössä on vakionäppäimiä, ilmaisimia ja erikoispainikkeita (vain tietyissä malleissa). Näppäimistösi ulkoasu voi poiketa kuvista.

Aakkosnumeeriset näppäimet

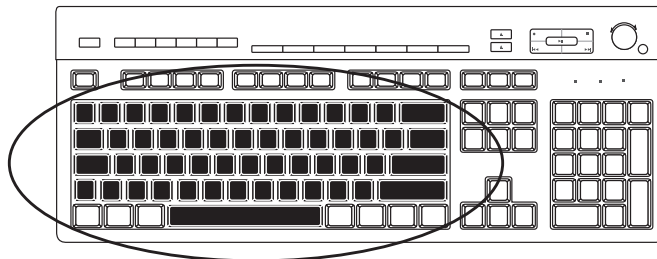

Aakkosnumeeriset näppäimet ovat samanlaiset kuin tavallisen kirjoituskoneen näppäimet.

Toimintonäppäimet

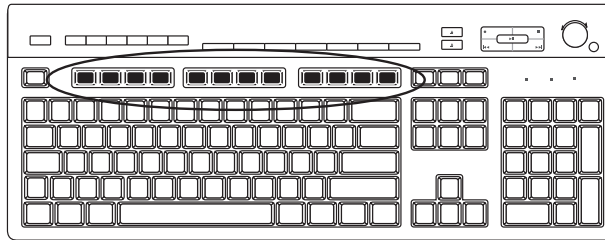

Toimintonäppäimet ovat päänäppäimistön yläpuolella. Ne on merkitty nimillä F1–F12. Useimpien toimintonäppäinten toiminnot vaihtelevat ohjelmittain. F1- ja F3-näppäimet ovat käytettävissä aina:

- F1-näppäin avaa aktiivisena olevan ohjelman ohjetoiminnon.
- F3-näppäin avaa hakuikkunan.

Muokkausnäppäimet

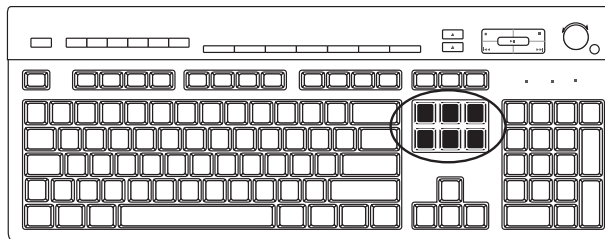

Muokkausnäppäimet ovat Insert, Home, Page Up, Delete, End ja Page Down. Näillä näppäimillä voit lisätä ja poistaa tekstiä sekä siirtää kohdistinta nopeasti näytössä. Nämä näppäimet saattavat toimia eri tavalla sen mukaan, mikä ohjelma on kyseessä.

Nuolinäppäimet

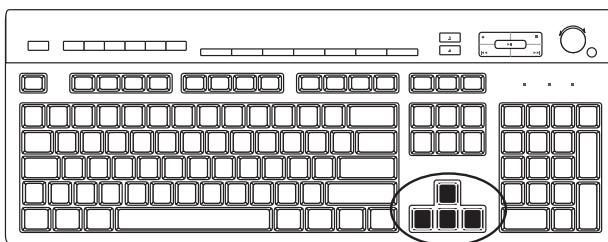

Nuolinäppäimillä ohjataan liikettä ylös, alas, oikealle ja vasemmalle. Näitä näppäimiä voi käyttää hiiren sijasta osoittimen siirtämiseen Web-sivulla, asiakirjassa tai pelissä.

Numeronäppäimistö

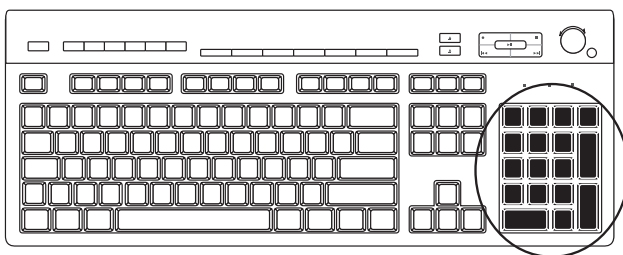

Num Lock -näppäintä painamalla voit lukita numeronäppäintoiminnot tai poistaa lukituksen:

- Kun näppäimistön Num Lock -valo palaa, numeronäppäimistö toimii samoin kuin peruslaskimen numero- ja laskutoimintonäppäimet.
- Kun Num Lock -valo ei pala, numeronäppäimistössä ovat käytössä suuntanäppäimet, joita käytetään kohdistimen siirtämiseen tai pelien pelaamiseen.

Näppäimistön ilmaisimet

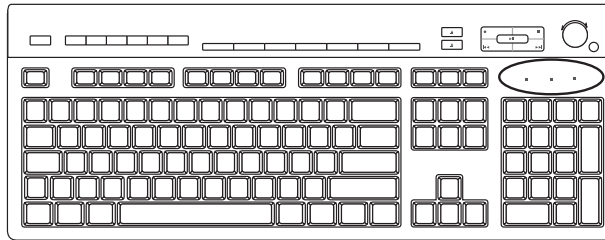

Näppäimistön ilmaisimet ovat merkkivaloja, joiden kohdalla on tilan nimi tai tilaa vastaava kuvake:

Kuvake	Nimi	Kuvaus
1	Num Lock	Kun valo palaa, numeronäppäimistö on lukittu numeronäppäin- ja laskutoimitustilaan.
A	Caps Lock	Kun valo palaa, aakkosnumeeriset näppäimet on lukittu suuraakkostilaan.
↓	Scroll Lock	Kun valo palaa, vieritystoiminto on lukittu.

Näppäimistön erikoispainikkeet

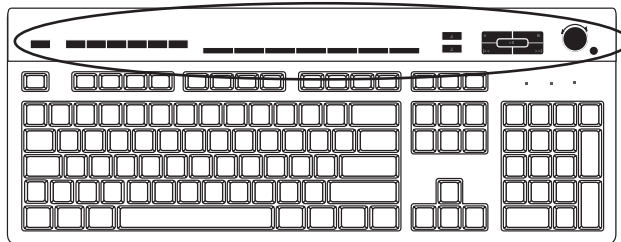

Erikoispainikkeet (vain tietyissä malleissa) ovat näppäimistön yläreunassa. Näillä painikkeilla ohjataan CD- tai DVD-soitinta, säädetään kaiuttimien äänenvoimakkuutta, muodostetaan Internet-yhteys ja valitaan nopeasti tiettyjä toimintoja. (Eräissä näppäimistömalleissa osa näistä erikoispainikkeista on päänäppäimistön vasemmalla puolella, eräistä malleista puuttuvat Internet-painikkeet ja eräissä malleissa oikean yläkulman painikkeiden järjestys on erilainen.)













Näppäimistön erikoispainikkeet

Näppäimistössä ei ehkä ole kaikkia tässä lueteltuja painikkeita.

HUOMAUTUS: Painikkeiden lukumäärä, sijainti ja merkinnät vaihtelevat näppäimistön mallin mukaan.

Käyttöpainikkeet

Kuvake	Toiminto	Kuvaus
	Torkkutila	Siirtää tietokoneen virransäätötilaan tai siitä pois. Kuvan palautuminen näyttöön voi kestää 10–30 sekuntia.
	Käyttäjä	Vaihtaa tietokoneen käyttäjän.
	Tiedot	Käynnistää Ohje ja tuki -toiminnon.
	Kuvat (valokuvat)	Käynnistää kuvankäsittelyohjelman. Painike voidaan määrittää uudelleen.
	Musiikki	Käynnistää musiikkiohjelman. Painike voidaan määrittää uudelleen.
	Video	Käynnistää video-ohjelman. Painike voidaan määrittää uudelleen.
	Internet	Avaa Internet-selaimen. Painike voidaan määrittää uudelleen avaamaan haluttu Web-sivusto tai ohjelma.
	Etsi	Avaa Internetin hakusivun. Painike voidaan määrittää uudelleen avaamaan haluttu Web-sivusto tai ohjelma.
	Sähköposti	Käynnistää sähköpostiohjelman. Painike voidaan määrittää uudelleen avaamaan haluttu Web-sivusto tai ohjelma.
	HP Club	Linkki HP:n Web-sivustoon.
	Compaq Oma Presario	Linkki Compaqin Web-sivustoon.

Kuvake	Toiminto	Kuvaus (jatkuu)
 TAI 	Ostosten teko	Siirtyy Internet-kauppaan. Painike voidaan määrittää uudelleen avaamaan haluttu sivusto tai ohjelma.
 TAI 	Urheilu	Siirtyy urheiluaiheiseen Web-sivustoon. Painike voidaan määrittää uudelleen avaamaan haluttu sivusto tai ohjelma.
 TAI 	Raha-asioiden hoito	Siirtyy talousaiheiseen Web-sivustoon. Painike voidaan määrittää uudelleen avaamaan haluttu sivusto tai ohjelma.
  TAI 	Yhdistä Internetiin	Siirtyy Internet-selaimen sivustoon. Painike voidaan määrittää uudelleen avaamaan haluttu sivusto tai ohjelma.
  TAI 	Etsi	Siirtyy hakukoneeseen. Painike voidaan määrittää uudelleen avaamaan haluttu sivusto tai ohjelma.
 TAI 	Keskustelu	Siirtyy Internetin keskustelusivustoon. Painike voidaan määrittää uudelleen avaamaan haluttu sivusto tai ohjelma.
	Viihde	Siirtyy viihdeaiheiseen Web-sivustoon. Painike voidaan määrittää uudelleen avaamaan haluttu sivusto tai ohjelma.
	Tarjoukset	Avaa suositun Internet-sivuston. Painike voidaan määrittää uudelleen avaamaan haluttu sivusto tai ohjelma.
	Laskin	Käynnistää laskinohjelman. Painike voidaan määrittää uudelleen.

Median ohjaus- tai toistopainikkeet

Kuvake	Nimi	Kuvaus
	Avaus 1 ja Avaus 2	Avaa tai sulkee ylemmän ja alemman optisen aseman levykelkan.
	Tallennus	Aloittaa valittuun tietovälineeseen tallentamisen.
	Pysäytys	Lopettaa tietovälineen käytön.
	Toisto/Keskeytys	Toistaa tietovälineen tai keskeyttää toiston.
	Taaksepäin	Kelaa tietovälinettä taaksepäin.
	Eteenpäin	Kelaa tietovälinettä eteenpäin.
	Äänenvoimakkuus	Äänenvoimakkuuden säädin muuttaa kaiuttimien äänenvoimakkuutta. Voimakkuus suurenee käännettäessä säädintä myötäpäivään ja pienenee vastapäivään. HUOMAUTUS: Äänenvoimakkuuden säädintä voidaan kääntää, vaikka äänenvoimakkuus olisi suurin mahdollinen. Äänenvoimakkuuden säätöpainikkeet muuttavat kaiuttimien äänenvoimakkuutta: Lisäspainikkeella suurennetaan ja vähennyspainikkeella pienennetään äänenvoimakkuutta.
	Vaimennus	Vaimentaa tai palauttaa äänen.

Näppäimistön painikkeiden mukauttaminen

Joitakin näppäimistön erikoispainikkeita (vain tietyissä malleissa) voidaan mukauttaa niin, että niillä avataan erilaisia ohjelmia tai tiedostoja tai muodostetaan yhteys suosittuihin Web-sivustoihin.

Jos näppäimistön painikkeiden mukauttaminen ei onnistu seuraavien toimenpiteiden avulla, saat lisätietoja näppäimistön mukana toimitetuista oppaista.

- 1 Napsauta tehtäväpalkissa olevaa **Windowsin Käynnistä-painiketta** .
- 2 Valitse **Ohjauspaneeli**.
- 3 Valitse **Laitteisto ja äänet**, jos tämä vaihtoehto on näkyvässä.
- 4 Valitse **Näppäimistö**.

- 5 Valitse **Painikkeet**-välilehti ja kaksoisnapsauta mukautettavaa painiketta.

HUOMAUTUS: Napsauttamalla **Nopeus**-välilehteä voit säätää merkin toistoviiveen nopeuden tai osoittimen vilkkumisnopeuden. Voit myös napsauttaa **Laitteisto**-välilehteä ja näyttää sitten näppämistön tiedot napsauttamalla **Ominaisuudet**-painiketta.

- 6 Napsauta painikkeen määrittelyikkunassa luettelon oikeassa reunassa olevaa **alanuolta** ja valitse painikkeen toiminto, esimerkiksi **Complex remote page with label (Monimutkainen, otsikoitu etäsivu)** tai **Simple local file with label (Yksinkertainen, otsikoitu paikallinen tiedosto)**.
- 7 Kirjoita näyttönimi ja osoite. Web-sivun tapauksessa kirjoita URL-osoite.
- 8 Valitse **OK**.
- 9 Valitse Painikkeet-välilehdessä **Käytä**.
- 10 Toista vaiheet 5–9 kaikille mukautettaville painikkeille.
- 11 Valitse lopuksi **OK**.

HUOMAUTUS: Valitsemalla Painikkeet-välilehden **Palauta oletusasetukset** -painikkeen voit palauttaa tehdasasetukset kaikkiin painikkeisiin.

Pikavalinnat

Pikavalinnat ovat näppäinyhdistelmiä, joissa toiminto suoritetaan painamalla useita näppäimiä samanaikaisesti. Jos esimerkiksi näytössä on Windows Vistan työpöytä ja painat samanaikaisesti Alt-näppäintä, Ctrl-näppäintä ja S-näppäintä (kirjaimen S näppäintä), näyttöön tulee tietokoneen teknistä tukea varten tarvittavia tietoja (kuten mallinumero, sarjanumero ja huoltotunnus). Tämän näppäinyhdistelmän lyhenne on Alt+Ctrl+S. Windows Vistassa näppäinyhdistelmällä Ctrl+C kopioidaan korostettu tai valittu kohde, näppäinyhdistelmällä Ctrl+V liitetään kopioitu kohde ja näppäinyhdistelmällä Ctrl+Z kumotaan edellinen toiminto. Näillä pikavalinnoilla saadaan sama tulos kuin valitsemalla valikosta komento, mutta pikavalinnat säästävät aikaa ja vähentävät hiiren käyttöä.

Langattoman hiiren ja näppäimistön vianmääritys

Langattoman hiiren ja näppäimistön synkronoiminen

Jos langaton hiiri tai näppäimistö ei toimi, synkronoi laitteet uudelleen näiden ohjeiden avulla.

- 1 Kytke vastaanotin tietokoneen USB-porttiin. Tietokoneen etuosan USB-portti on paras vaihtoehto (mikäli sellainen on olemassa), jos se on lähempänä hiirtä ja näppäimistöä.
- 2 Paina vastaanottimen Connect (kytkentä) -painiketta (**A**) 5–10 sekuntia, kunnes sininen valo alkaa vilkkua.

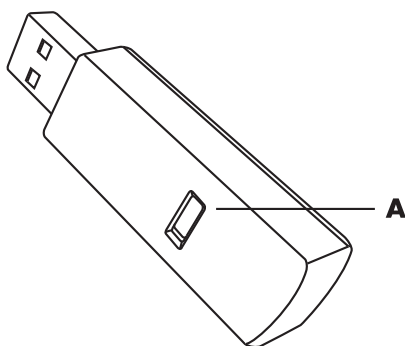

- 3 Paina hiiren pohjassa olevaa Connect-painiketta (**B**), kunnes vastaanottimen sininen LED-valo lakkaa vilkkumasta.

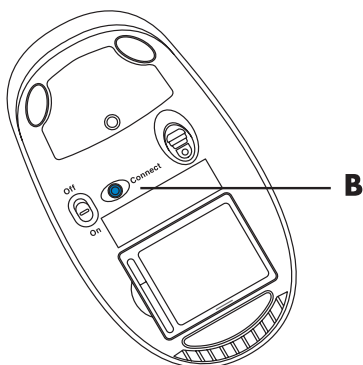

HUOMAUTUS: Vastaanottimen kytkentävaihe päättyy 60 sekunnin jälkeen. Varmista yhteyden muodostuminen kytkentävaiheen aikana tarkistamalla näytöstä, reagoiko osoitin hiiren liikuttamiseen.

Kun hiiriyhteys on muodostettu, tee samat toimet näppäimistön osalta:

- 1** Paina vastaanottimen Connect-painiketta 5–10 sekuntia, kunnes sininen valo alkaa vilkkua.
- 2** Paina näppäimistön pohjassa olevaa Connect-painiketta (**C**), kunnes vastaanottimen sininen LED-valo lakkaa vilkkumasta.

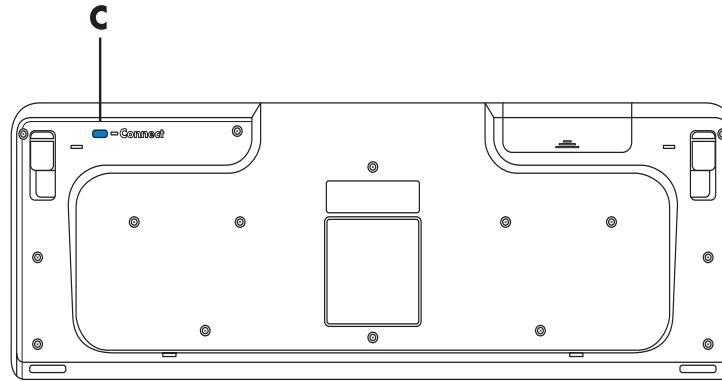

Lisää hiiren ja näppäimistön vianmääritysvinkejä on *Vianmääritys- ja huolto-oppaassa*.

Hiiren käyttäminen

TÄRKEÄÄ: Katso lisätietoja hiiren käyttämisestä, hiiren painikkeiden mukauttamisesta sekä hiiren erikoispainikkeiden ja -toimintojen käyttämisestä hiiren mukana toimitetuista käyttöohjeista. Jos haluat käyttää kaikkia hiiren erikoisominaisuuksia ja -toimintoja, sinun on ehkä asennettava hiiren ohjelmisto ja ohjaimet.

Tietokoneessa on hiiri, jolla ohjataan kohdistinta (osoitinta) Windows Vistan työpöydällä. Hiiri havaitsee liikkeen joko pyörivän pallon tai optiikan (valon ja anturin) avulla ja liikuttaa näytössä olevaa osoitinta vastaavasti. Käytä hiirtä tasaisella alustalla.

HUOMAUTUS: Optista hiirtä ei voi käyttää lasipinnalla eikä läpikuultavalla tai heijastavalla pinnalla.

Langaton hiiri (vain tietyissä malleissa) on optinen hiiri, jonka yhteys tietokoneeseen on toteutettu lähetin-vastaanottimen avulla yhdyskaapelin sijasta. Vastaanottimen valo ilmaisee tiedon siirtymistä.

HUOMAUTUS: Langaton hiiri siirtyy lepo- tai valmiustilaan 20 minuutin joutenolon jälkeen. Herätä hiiri napsauttamalla sen painiketta. (Langaton hiiri ei aktivoidu hiirtä siirtämällä.)

Hiiren painikkeiden käyttäminen

Hiiren yläosassa on kaksi tai kolme painiketta:

- Ykköspainiketta (**A**) painamalla voit siirtää kohdistimen tai valita kohteita.
- Kakkospainikkeella (**C**) voit avata pikavalikon, jossa näkyvät napsauttamaasi kohteeseen liittyvät komennot.
- Tietyissä malleissa voidaan käyttää keskimmäistä kiekkopainiketta (**B**) ikkunan sisällön vierittämiseen vaak- tai pystysuunnassa.

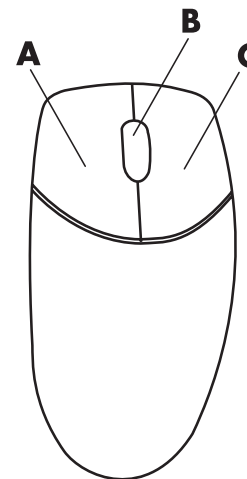

HUOMAUTUS: Tietokoneesi mukana toimitettu hiiri voi poiketa tässä kuvassa olevasta esimerkistä.

Seuraavia termejä käytetään hiirtä käytettäessä:

- *Napsauttaminen* tarkoittaa hiiren ykköspainikkeen painamista kerran.
- *Kaksoisnapsauttaminen* tarkoittaa hiiren ykköspainikkeen painamista nopeasti kaksi kertaa.
- *Kakkospainikkeella napsauttaminen* tarkoittaa hiiren kakkospainikkeen painamista kerran.

Valitse kohde napsauttamalla sitä.

Jos haluat valita luettelosta tai ryhmästä vierekkäiset kohteet, napsauta ensin luettelon ensimmäistä kohdetta. Pidä sitten näppäimistön vaihtonäppäintä painettuna samalla, kun napsautat viimeistä kohdetta.

Jos haluat valita kohteita, jotka eivät ole peräkkäin, valitse ensimmäinen kohde ja pidä sitten näppäimistön Ctrl-näppäintä painettuna samalla, kun napsautat muita kohteita.

Hiiren ykkös- ja kakkospainikkeen toiminnot voidaan vaihtaa vasenkätisille sopiviksi. Lisätietoja on kohdassa "Hiiren asetusten muuttaminen".

Vierittäminen

Siirrä osoitin haluamaasi asiakirjan kohtaan napsauttamalla kohtaa hiiren ykköspainikkeella. Toimi sitten seuraavasti:

- Selaa asiakirjaa alkuun päin pyörittämällä kiekkopainiketta ylöspäin (poispäin itsestäsi).
- Selaa asiakirjaa loppuun päin pyörittämällä kiekkopainiketta alaspäin (itseäsi kohti).

Automaattinen vieritys

- 1 Siirrä osoitin haluamaasi kohtaan asiakirjassa ja paina kiekkopainiketta kerran. Näyttöön tulee automaattisen vierityksen kuvake.
- 2 Liikuta hiirtä haluamaasi vierityssuuntaan. Asiakirja vierittyy sitä nopeammin, mitä kauemmas siirrä osoittimen lähtöpisteestä.
- 3 Voit lopettaa automaattisen vierityksen painamalla kiekkopainiketta uudelleen.



HUOMAUTUS: Automaattinen vieritys ei toimi joissakin ohjelmissa.

Panorointi

- 1 Siirrä osoitin haluamaasi paikkaan asiakirjassa ja pidä kiekkopainike painettuna.
- 2 Liikuta hiirtä hitaasti halutun panorointisuunnan mukaan. Mitä kauemmaksi lähtöpisteestä hiirtä liikutetaan, sitä nopeammin panorointi tapahtuu.
- 3 Kun haluat lopettaa panoroinnin, vapauta kiekkopainike.

HUOMAUTUS: Panorointi toimii vain, jos ikkunan vaakavierityspalkki on käytettävissä. Panorointi ei toimi joissakin ohjelmissa.

Hiiren asetusten muuttaminen

Hiiren painikkeiden toimintojen vaihtaminen

Hiiren ykkös- ja kakkospainikkeen toiminnot voidaan vaihtaa vasenkätisille sopiviksi:

- 1 Napsauta tehtäväpalkissa olevaa **Windowsin Käynnistä-painiketta** .
- 2 Valitse **Ohjauspaneeli**.
- 3 Valitse **Laitteisto ja äänet**, jos tämä vaihtoehto on näkyvässä.
- 4 Valitse **Hiiri**.
- 5 Valitse **Painikkeet**-välilehti ja valitse sitten **Vaihda painikkeiden paikkaa keskenään** -valintaruutu.
- 6 Napsauta **Käytä**-painiketta (uudella ykköspainikkeella) ja valitse sitten **OK**.

Hiiren osoittimen nopeuden muuttaminen

Osoittimen nopeuden muuttaminen näytössä hiiren liikkeen suhteen:

- 1 Napsauta tehtäväpalkissa olevaa **Windowsin Käynnistä-painiketta** .
- 2 Valitse **Ohjauspaneeli**.
- 3 Valitse **Laitteisto ja äänet**, jos tämä vaihtoehto on näkyvässä.
- 4 Valitse **Hiiri**.
- 5 Valitse **Osoittimen asetukset** -välilehti.
- 6 Säädä osoittimen nopeutta Liike-ruudussa olevalla liukusäätimellä. Voit muokata muita osoitinasetuksia valitsemalla haluamiesi asetusten vieressä olevat valintaruudut.
- 7 Valitse **Käytä** ja valitse sitten **OK**.

Kaksoisnapsautusnopeuden muuttaminen

Hiiren kakkospainikkeen kaksoisnapsautusnopeuden muuttaminen:

- 1 Napsauta tehtäväpalkissa olevaa **Windowsin Käynnistä-painiketta** .
- 2 Valitse **Ohjauspaneeli**.
- 3 Valitse **Laitteisto ja äänet**, jos tämä vaihtoehto on näkyvissä.
- 4 Valitse **Hiiri**.
- 5 Valitse **Painikkeet**-välilehti.
- 6 Säädä kaksoisnapsautusnopeutta Kaksoisnapsautuksen nopeus -ruudussa olevalla liukusäätimellä.
- 7 Valitse **Käytä** ja valitse sitten **OK**.

Napsautuksen lukitus -toiminnon ottaminen käyttöön

Napsautuksen lukitus -toiminnon avulla voit korostaa kohteen tai vetää sen toiseen kohtaan pitämättä hiiren painiketta painettuna.

Ota Napsautuksen lukitus -toiminto käyttöön seuraavasti:

- 1 Napsauta tehtäväpalkissa olevaa **Windowsin Käynnistä-painiketta** .
- 2 Valitse **Ohjauspaneeli**.
- 3 Valitse **Laitteisto ja äänet**, jos tämä vaihtoehto on näkyvissä.
- 4 Valitse **Hiiri**.
- 5 Valitse **Painikkeet**-välilehti.
- 6 Valitse Napsautuksen lukitus -kohdassa oleva **Ota napsautuksen lukitus käyttöön** -valintaruutu.
- 7 Valitse **Käytä** ja valitse sitten **OK**.

Kiekkopainikkeen nopeuden muuttaminen

Muuta kiekkopainikkeen nopeutta seuraavasti:

- 1 Napsauta tehtäväpalkissa olevaa **Windowsin Käynnistä-painiketta** .
- 2 Valitse **Ohjauspaneeli**.
- 3 Valitse **Laitteisto ja äänet**, jos tämä vaihtoehto on näkyvässä.
- 4 Valitse **Hiiri**.
- 5 Valitse **Kiekko**-välilehti.
- 6 Määritä yhden vierityskerran siirtämien rivien määrä Vieritys pystysuunnassa -kohdan nuolipainikkeilla.
TAI
Määritä yhden vierityskerran siirtämien rivien määrä Vieritys vaakasuunnassa -kohdan nuolipainikkeilla.
- 7 Valitse **Käytä** ja valitse sitten **OK**.

Langattoman hiiren ja näppäimistön vianmääritys

Jos langaton hiiri tai näppäimistö ei toimi, katso luvun "Näppäimistön käyttäminen" kohdasta "Langattoman hiiren ja näppäimistön synkronoiminen" ohjeet laitteiden uudelleen synkronoimista varten.

Kaiuttimien ja ääniasetusten määrittäminen

Kaiuttimet voivat sisältyä näyttölaitteeseen (vain tietyissä malleissa), tai ne täytyy hankkia erikseen. Lisätietoja kaiutinten kytkemisestä tietokoneeseen on asennusohjeessa. Lisätietoja monikanavaisten kaiuttimien kytkemisestä on *kokoneiden käyttäjien asennusoppaan* kohdassa "Kaiuttimien tai mikrofonin kytkeminen".

HUOMAUTUS: Kaiuttimet voivat olla *passiivisia* (ei virtapainiketta eikä virtajohtoa) tai *aktiivisia* (virtapainike tai virtajohto). Tietokoneesi tukee vain aktiivisia kaiutinjärjestelmiä. Kaiutinjärjestelmällä on oltava oma virtajohto.

Stereokaiutinjärjestelmä on kaksikanavainen (vasen ja oikea) kaiutinjärjestelmä. *Monikanavainen kaiutinjärjestelmä* on järjestelmä, jossa on enemmän kuin kaksi kanavaa. Se voi sisältää myös erillisen bassokaiuttimen. Esimerkiksi 5.1-kanavaisessa tilassa, jota kutsutaan *6-kaiutintilaksi*, käytetään kahta etukaiutinta (vasen ja oikea), kahta takakaiutinta (vasen ja oikea), keskikaiutinta ja bassokaiutinta.

Jos tietokoneessa voi käyttää monikanavaista kaiutinjärjestelmää (vain tietyissä malleissa), nelikaiutinjärjestelmän voi kytkeä neljään äänikanavaan tai 5.1-järjestelmän voi kytkeä kuuteen äänikanavaan.

Tietokoneen takaosassa voi olla yksi kolmentyyppisistä analogisista ääniliittimistä:

- kolme liitintä (Realtek Audio)
- kuusi liitintä (Realtek Audio)
- äänikortti (Creative Sound Blaster X-Fi ja Creative Sound Blaster X-Fi Fatality tai Analog Devices, Inc [ADI]).

Järjestelmässä voi myös olla erillinen digitaalinen lähtöliitin (vain tietyissä malleissa).

Katso lisätietoja kaiutinjärjestelmän kytkemisestä *kokoneiden käyttäjien asennusoppaan* kohdasta "Kaiuttimien tai mikrofonin kytkeminen" ja määritä sitten äänen lähtöliitäntä ääniohjelmistossa tässä osassa kuvatulla tavalla.

Kaiuttimien voimakkuussäätö

Voit määrittää kaiuttimien äänenvoimakkuuden käyttämällä tehtävöpalkin äänenvoimakkuuskuvaketta. Voit sen jälkeen säätää äänenvoimakkuutta:

- näppäimistön äänenvoimakkuussäätimellä tai -painikkeilla (vain tietyissä malleissa)
- kaiuttimien äänenvoimakkuussäätimellä (vain tietyissä malleissa).

Voimakkuus-kuvaketta voi käyttää kahdella tavalla:

- 1 Napsauta tehtävöpalkin oranssia **Realtek HD Audio Manager -ohjelman Voimakkuus-**kuvaketta. 
- 2 Valitse esimerkiksi **Digitaalinen lähtö** -välilehti ja säädä äänenvoimakkuutta napsauttamalla liukusäädintä ja siirtämällä sitä.
- 3 Kun äänenvoimakkuuden taso on sopiva, sulje Voimakkuus-ikkuna napsauttamalla sen ulkopuolella olevaa kohtaa.

TAI

- 1 Napsauta hiiren kakkospainikkeella tehtävöpalkin valkoista **Microsoftin Voimakkuus-**kuvaketta ja valitse sitten **Avaa Äänenvoimakkuuden mikseri**. Näyttöön tulee Äänenvoimakkuuden mikseri -asetusikkuna. 
- 2 Säädä äänenvoimakkuus napsauttamalla liukusäädintä ja siirtämällä sitä.
- 3 Kun äänenvoimakkuus on haluamallasi tasolla, sulje ikkuna napsauttamalla **Sulje**-painiketta (ikkunan oikeassa yläkulmassa olevaa **X**-painiketta).

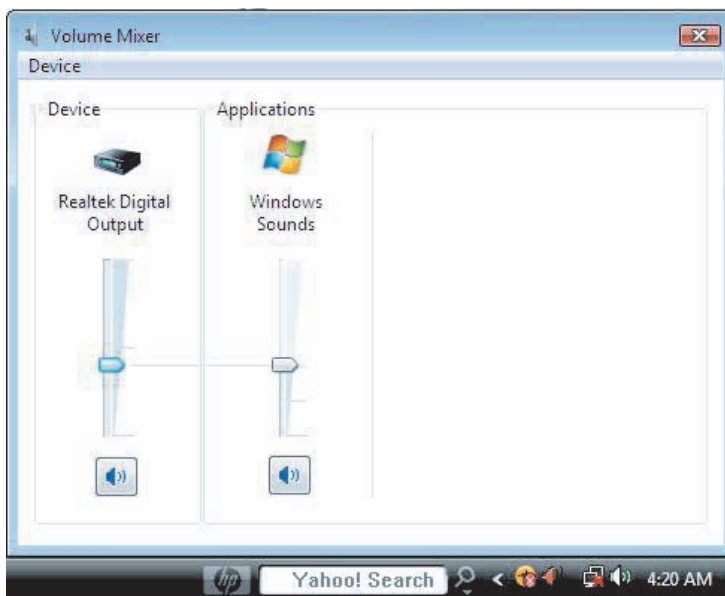

Mikrofonin valitseminen

Tietokoneen takaosassa on yksi mikrofoniliitin. Joissakin malleissa on toinen mikrofoniliitin etupaneelissa. Vain yksi mikrofoniliitin kerrallaan on käytettävissä. Taustalevyn liitintä voi käyttää, jos monikanavainen kaiutinjärjestelmä ei ole käytössä. Jos tietokoneessa on käytössä monikanavainen kaiutinjärjestelmä, tietokoneen etupaneelin mikrofoniliitin (jos tietokoneessa on sellainen) on käytettävissä.

Jos haluat käyttää tietokoneen etupaneeliin kytkettyä mikrofonia (vain tietyissä malleissa), valitse käytössä oleva mikrofoni:

HUOMAUTUS: Jos liität mikrofonin tietokoneen takana olevaan liittimeen, näitä vaiheita ei tarvitse tehdä.

- 1 Napsauta hiiren kakkospainikkeella tehtäväpalkin valkoista **Microsoftin Voimakkuus**-kuvaketta ja valitse sitten **Tallennuslaitteet**. Ääni-ikkuna avautuu.
- 2 Valitse **Äänitys**-välilehti.
- 3 Kaksoisnapsauta **Mikrofoni**-vaihtoehtoa ja valitse **Yleiset**-välilehti.
- 4 Valitse haluamasi mikrofoniliitin ja valitse sitten **Käytä**.
- 5 Valitse **OK**.



Mikrofonin äänenvoimakkuuden säätäminen

Säädä mikrofonin äänenvoimakkuutta seuraavasti:

- 1 Napsauta hiiren kakkospainikkeella tehtäväpalkin oranssia **Realtek HD Audio Manager -ohjelman Voimakkuus**-kuvaketta ja valitse sitten **Äänilaitteet**.
- 2 Valitse **Äänitys**-välilehti.
- 3 Kaksoisnapsauta **Mikrofoni**-vaihtoehtoa ja valitse sitten **Yleiset**-välilehti.
- 4 Valitse mikrofoniliitin, jota haluat käyttää.
- 5 Valitse **Tasot**-välilehti.
- 6 Säädä mikrofonin äänenvoimakkuus napsauttamalla liukusäädintä ja siirtämällä sitä.
- 7 Valitse **OK** ja sitten uudelleen **OK**.



Äänilähdön määrittäminen

Voit määrittää kaiuttimen äänilähdön jäljempänä mainittujen ohjelmien avulla. Käytä tietokoneeseen sopivaa ohjelmaa:

- Creative Sound Blaster X-Fi- tai Creative Sound Blaster X-Fi Fatalitiy -äänikortin Kaiuttimien määrittämis-ohjelma
- Realtek HD Audio Manager (monitoistoääni)
- Windows Media Center (kaikki järjestelmät).



Creative Sound Blaster X-Fi- tai Creative Sound Blaster X-Fi Fatality -äänikortin käyttäminen

Tässä osassa on yleisiä tietoja Creative Sound Blaster X-Fi- tai Creative Sound Blaster X-Fi Fatality -äänikortin (tietyt mallit) määrittämisestä sekä siitä, miten sen avulla voidaan tallentaa ääntä.

Äänikorttiohjelman määrittäminen

Kun olet asentanut ja kytkenyt kaiuttimet, määritä tietokoneen monikanavainen äänilähtö noudattamalla seuraavia vaiheittaisia ohjeita:

HUOMAUTUS: Valittavissa on kolme tilaa. Tässä valitaan Viihde-tila. Lisätietoja muista tiloista on kohdassa "Sound Blaster X-Fi -määrittystilat".

- 1 Napsauta tehtäväpalkissa olevaa **Windowsin Käynnistä-painiketta** .
- 2 Valitse **Kaikki ohjelmat**.
- 3 Valitse **Creative**, valitse **SoundBlaster X-Fi** ja valitse sitten **Creative Console Launcher**.
- 4 Viihde-tilan ikkuna avautuu. Jos toinen tila avautuu, napsauta **Tila**-painiketta ja valitse sitten **Viihde-tila**.
- 5 Napsauta **Windowsin Käynnistä-painiketta** , valitse **Kaikki ohjelmat**, valitse **Creative** ja valitse sitten **Creative Console Launcher**.
- 6 Napsauta **Kaiuttimet**-painiketta.
- 7 Valitse **Tunnista automaattisesti**. Creative tunnistaa automaattisesti järjestelmään kytkettyjen kaiuttimien tyyppin.



- 8 Sulje ikkuna napsauttamalla **X**-painiketta.

Kun olet nyt määrittänyt äänikorttiohjelman, määritä äänilähtö vielä mediaohjelmistoon. Toimet ovat erilaiset kunkin ohjelman kohdalla. Katso mediaohjelmiston mukana toimitettuja ohjeita.

FlexiJack-liittimen määrittäminen

Äänilaitteessa voi olla FlexiJack-liitin, joka tukee sekä mikrofonia että linjatuloa. Jos tällainen liitin on, voit vaihtaa tarvittaessa FlexiJack-tilan. Kun haluat vaihtaa tilan, valitse toiminto Creative Console Launcher -ohjelmassa sen jälkeen, kun olet kytkenyt äänikaapelin äänikortin FlexiJack-liittimeen.

HUOMAUTUS: Jos käytät FlexiJack-liittintä digitaalisena tuloliittimenä ja haluat kytkeä lähtölaitteeksi digitaaliset kaiuttimet, sinun on hankittava Creativen erikoisliitin.

- 1 Kytke äänikaapeli äänikortin FlexiJack-liittimeen.
- 2 Napsauta **Windowsin Käynnistä-painiketta** , valitse **Kaikki ohjelmat**, valitse **Creative** ja valitse sitten **Creative Console Launcher**.
- 3 Napsauta **Liittimet**-painiketta.
- 4 Valitse FlexiJack-tila-kohdasta joko **Digitaalinen tulo/lähtö** tai **Mikrofonin tulo/Linjatulo**.
- 5 Sulje ikkuna.



Sound Blaster X-Fi -määrittämissätilat

Sound Blaster X-Fi -äänikortissa on kolme tilaa: Äänen luonti -tila, Viihde-tila ja Peli-tila.

Päätoiminnot, kuten kaiuttimien määrittäykset, taajuuskorjain ja äänen voimakkuuden säätö, ovat käytettävissä kaikissa kolmessa tilassa. Kukin tila kuitenkin optimoi äänikortin resurssit ja tuottaa parhaan äänen kullekin toiminnolle.

Äänen luonti -tilan käyttäminen

Äänen luonti -tilassa voit käyttää kehittyneitä tallennustoimintoja.

Käytettävissä olevat toiminnot:

- tallentaminen useista äänilähteistä
- studiolaatuisten tehosteiden käyttäminen
- miksausasetukset
- taajuuskorjaimen asetukset.

Viihde-tilan käyttäminen

Viihde-tila optimoi äänikortin elokuvien ja musiikin toistamista varten.

Käytettävissä olevat toiminnot:

- kaiuttimien ja kuulokkeiden määrittäminen
- Surround-, DTS- ja THX-äänien määrittäminen
- äänen voimakkuuden, basson ja diskantin säätimet
- miksausasetukset.

Peli-tilan käyttäminen

Peli-tila optimoi äänikortin pelaamista varten.

Käytettävissä olevat toiminnot:

- äänenvoimakkuuden, basson ja diskantin säätimet
- miksausasetukset
- kaiuttimien ja kuulokkeiden määrittäminen
- Surround-äänien määrittäminen.

Lisätietoja

Lisätietoja äänikortin määrittämisestä ja käyttämisestä on Creative Sound Blaster X-Fi -käyttöoppaissa:

- 1 Napsauta tehtäväpalkissa olevaa **Windowsin Käynnistä-painiketta** .
- 2 Valitse **Kaikki ohjelmat**.
- 3 Valitse **Creative**, valitse **SoundBlaster X-Fi** ja valitse sitten **Oppaat**.
- 4 Valitse **Käytönaikainen opas**.

Kaiuttimien määrittäminen Realtek HD Audio Manager -ohjelman avulla

Jos tietokoneessa on tyypin 6 liittimet ja jos tietokone tukee monitoistoääntä, tee kaiuttimien asentamisen ja kytkemisen jälkeen seuraavat vaiheittaisten ohjeiden mukaiset toimet:

- 1 Napsauta tehtäväpalkissa olevaa **Windowsin Käynnistä-painiketta** .
- 2 Valitse **Ohjauspaneeli**.
- 3 Valitse **Laitteisto ja ääni**.
- 4 Valitse **Realtek HD Audio Manager**. Ikkuna avautuu.

HUOMAUTUS: Kaiuttimet on kytkettävä Realtek-määrityksen mukaisesti, jotta Kaiuttimet välilehti näkyisi.

- 5 Avaa kaiuttimien ohjausnäyttö napsauttamalla **Kaiuttimet**-välilehteä.
- 6 Napsauta **Kaiuttimien määrittäminen** -välilehteä.
- 7 Valitse kaiutintyyppi avattavasta valikosta.
- 8 Valitse **OK**.

Realtek HD Audio Manager -ohjelman ohjausnäytöt

- **Digitaalinen lähtö:** Valitse näytössä ympäristö- ja taajuuskorjainasetukset. Voit valita ympäristön, esimerkiksi määrittelyn **Kivirakennus** tai **Luentosali**. Taajuuskorjain-kohdassa voit napsauttaa valmiiksi määritetyn asetuksen painiketta, kuten **Pop**- tai **Live**-painiketta, tai säätää asetukset manuaalisesti ja tallentaa ne, jotta voit valita ne helposti myöhemmin.

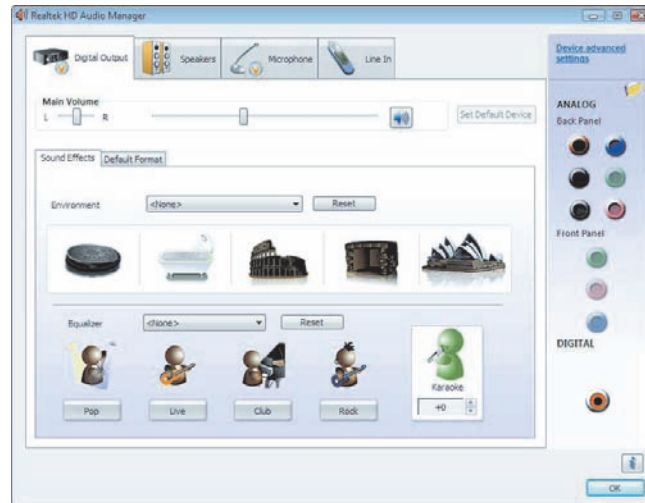

- **Kaiuttimet:** Valitse näytössä kaiuttimien määrä, tarkista, ovatko liittimet analogisia vai digitaalisia, ja valitse digitaalinen änilähtö ja digitaaliset äänitulolaitteet. Ohjausnäytössä näkyvät vain käytössä olevat kaiuttimet.

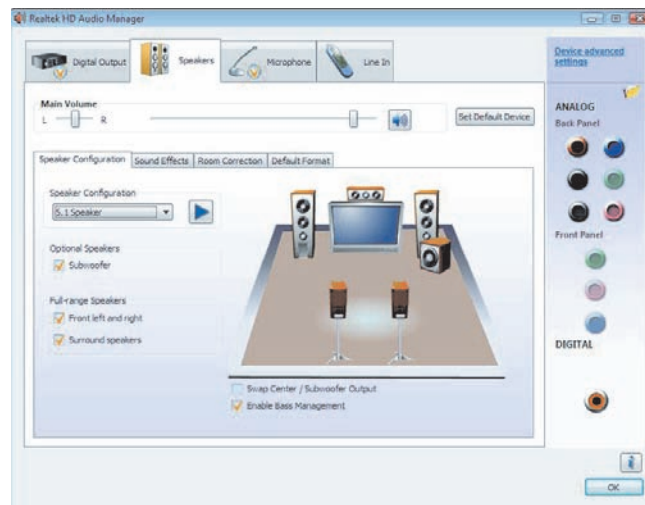

- **Mikrofoni:** Voit hienosäätää äänityksen äänenvoimakkuutta ja mikrofoniin toiston äänenvoimakkuutta. Melunvaimennusta ja akustisen kaiun poistoa varten on omat painikkeet.

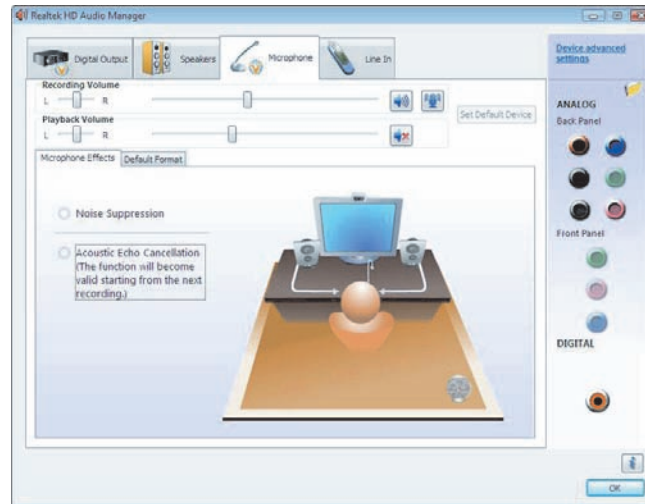

- **Linjatulo (digitaalinen tulo):** Voit säätää äänenvoimakkuuden, toiston, mykistykseen, äänityksen ja monitoistoäänien asetukset.

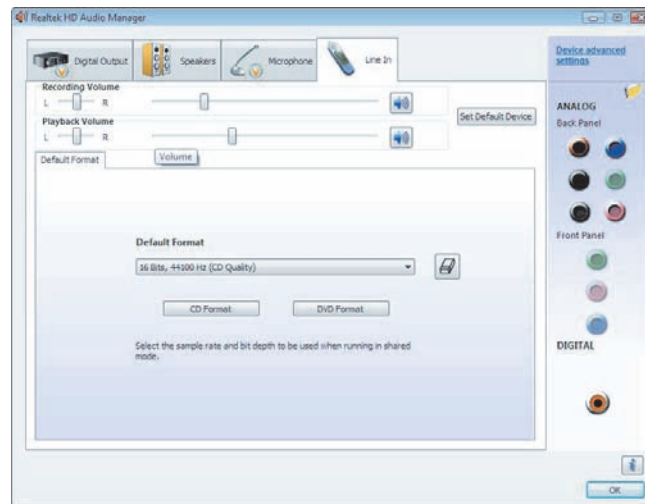

- **HDMI-lähtö:** Valitse näytössä ympäristö- ja taajuuskorjainasetukset. Voit valita ympäristön, esimerkiksi määrittelyn **Kivirakennus** tai **Luentosali**. Taajuuskorjainkohdassa voit napsauttaa valmiiksi määritetyn asetuksen painiketta, kuten **Pop**- tai **Live**-painiketta, tai säätää asetukset manuaalisesti ja tallentaa ne, jotta voit valita ne helposti myöhemmin.

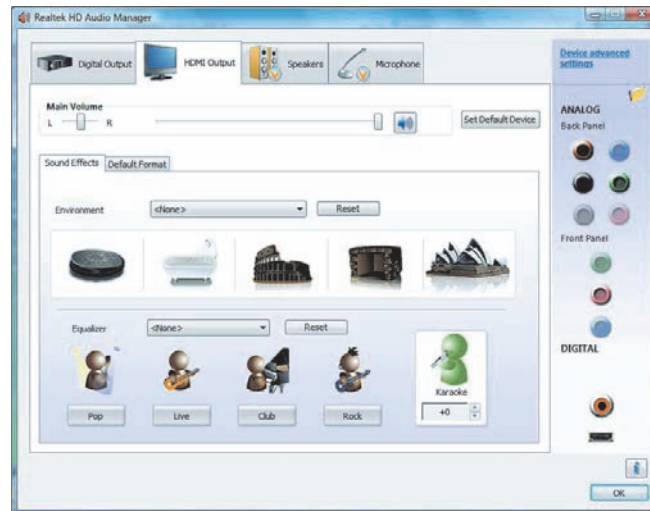

Äänen määrittäminen tallennusta varten Realtek HD Audio Manager -ohjelmalla

Mikrofoniliitin on valmis käytettäväksi äänen tallennuksessa. Jos haluat käyttää äänityksessä jotain toista liittintä, kuten digitaalista äänen tuloliitintä, valitse liitin seuraavien ohjeiden mukaan.

- 1 Napsauta tehtäväpalkissa olevaa **Windowsin Käynnistä-painiketta** .
- 2 Valitse **Ohjauspaneeli**.
- 3 Valitse **Laitteisto ja ääni** ja valitse sitten **Realtek HD Audio Manager**.
- 4 Napsauta **Linjatulo** -välilehteä.
- 5 Napsauta **Digitaalinen tulo** -välilehteä ja valitse sitten **Määritä oletuslaite**.
- 6 Sulje ikkuna valitsemalla **OK**.

HUOMAUTUS: Voit määrittää etupaneelin vaaleanpunaisen, sinisen ja vihreän liittimen muita äänitoimintoja varten. Lisätietoja on kohdassa "Etupaneelin ääniliittimien määrittäminen uudelleen".

Etupaneelin ääniliittimien määrittys uudelleen

Voit tarvittaessa määrittää tietokoneen etupaneelin linjatuloliittimen, mikrofonin tuloliittimen, kuulokkeen ja etukaiuttimien lähtöliittimen asetukset muuta toimintoa varten.

- 1 Napsauta tehtäväpalkissa olevaa **Windowsin Käynnistä-painiketta** .
- 2 Valitse **Ohjauspaneeli**.
- 3 Valitse **Laitteisto ja ääni** ja valitse sitten **Realtek HD Audio Manager**.
- 4 Napsauta sen etuliittimen kuvaketta, jonka haluat määrittää uudelleen.

HUOMAUTUS: Voit määrittää vain liittimet, jotka eivät näy harmaina.



- 5 Valitse haluamasi laitteen valintaruutu ja napsauta sitten **OK**-painiketta.

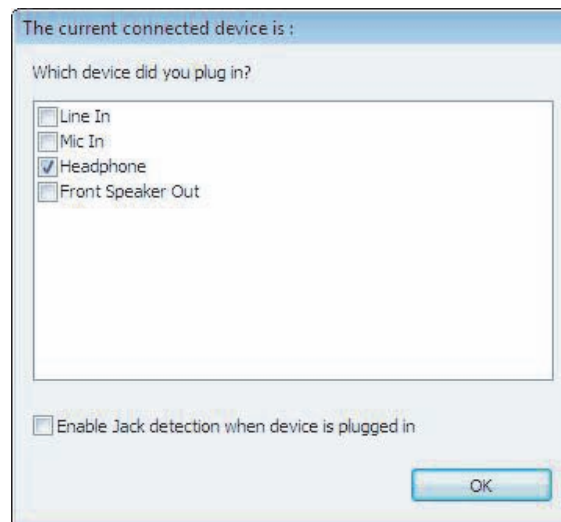

Voit nyt liittää etupaneelin liittimiin joko tulo- tai lähtölaitteet.

Äänen monitoiston määrittäminen

Realtek HD Audiot Manager -ohjelmalla voit kuunnella kahta eri äänilähdettä kahdesta eri kaiutinryhmästä.

Yksi äänilähde voi esimerkiksi kuulua takaosan kaiutinliittimestä ja toinen äänilähde etupaneelin kuuloke- tai kaiutinliittimestä. Järjestelmään on määritettävä monitoistoääni, jos haluat kuulla kahta äänilähdettä eri kaiuttimista.

Yleistä äänilähdöstä

Etupaneelin ainoa äänilähtö on vihreä stereokuulokeliitäntä.

Takaosan äänilähdöt ovat kaiutinliittimiä, jotka voidaan määrittää stereotilan (2.0) tai 7.1-kaiutinilan (vain tietyissä malleissa) monikanavalähdöksi. Katso käyttöoppaista lisätietoja aktiivikaiuttimien tai AV-vastaanottimen määrittämisestä.

Yleistä äänitulosta

Voit valita kaksi seuraavista äänilähteistä toistettavaksi etupaneelin kuulokkeiden ja takapaneelin kaiutinliittinten kautta:

- 1 Ulkoisesti kytketystä äänilähteestä, jollaisia ovat esimerkiksi:
 - mikrofoni, jonka kaapeli kytketään mikrofoniiliitäntään (vaaleanpunainen)
 - MP3-soitin, jonka kaapeli kytketään linjatuloliitäntään (sininen).
- 2 Sisäinen lähde tai suoraan tietokoneeseen kytketty äänilähde: äänilähde voi olla kiintolevyasema, DVD, CD, USB-asema, HP Personal Media Drive tai mikä tahansa kytketty laite. Toista sisäisiä äänitiedostoja eri ohjelmista, esimerkiksi:
 - Microsoft Windows Media Player -ohjelmasta
 - muista asennetuista mediasoitinohjelmista.

HUOMAUTUS: Digitaalisen äänen tuloa ei voi käyttää monitoistossa.

Monitoistoäänien käyttötilanteet

Kahden äänilähteen monitoisto on tarkoitettu käyttöön seuraavassa kahdessa yleisessä tapauksessa:

1 Online-pelit:

- Pelin äänet toistetaan 5.1-tilassa AV-vastaanottimen tai aktiivikaiuttimien kautta.
- Pelaajien keskustelu kuuluu samalla kuulokkeista.

Lisätietoja on kohdassa "Esimerkki 1: online-pelit".

2 Digitaalinen kotiteatterijärjestelmä:

- DVD-ääni toistetaan olohuoneen televisiossa/näytössä tai AV-vastaanottimessa takakaiutinliittimien kautta.
- Tietokoneen kuulokkeissa tai aktiivikaiuttimissa, jotka on kytketty etupaneelin vihreään kuulokeliitäntään, toistetaan samanaikaisesti seuraavista ulkoisista tietokoneen äänilähteistä jonkin ääni:
 - a etupaneelin linjatulo
 - b sisäinen lähde, joka on kiintolevyllä, DVD-levyllä, CD-levyllä, USB-asemassa tai jossain muussa ulkoisessa laitteessa.

Lisätietoja on kohdassa "Esimerkki 2: digitaalinen kotiteatterijärjestelmä".

Äänen monitoiston ottaminen käyttöön

Esimerkki 1: online-pelit

Jos haluat käyttää monitoistoäänilähtöjä online-peleissä Realtek HD Audio Manager -ohjelman avulla, ota käyttöön Voice-Over-IP-ohjelmisto (ohjelmisto, jolla voidaan keskustella Internetin välityksellä). Muut pelaajat kuulevat äänesi mikrofonin ja Internetin välityksellä, ja sinä kuulet pelin äänet takakaiuttimista.

1 Kytke äänen tulo- ja lähtöliittimet seuraavasti:

- Kytke kuulokkeet etupaneelin (vihreään) kuulokeliitäntään.
- Kytke mikrofoni etupaneelin (vaaleanpunaiseen) mikrofoniiliitäntään, jotta voit keskustella Internetin välityksellä.
- Kytke takaosan kaiuttimien lähtöliitäntöihin 5.1- tai 7.1-järjestelmän kaiuttimet pelin äänten toistoa varten.

2 Avaa Realtek HD Audio Manager -ikkuna napsauttamalla tehtäväpalkin **Realtek HD Audio Manager** -kuvaketta.



3 Napsauta **Laitteen lisäasetukset** -painiketta.

4 Valitse **Äänen toisto kahdesta eri äänilähteestä samanaikaisesti etu- ja takaosan lähtölaitteissa.**

5 Valitse **Lähtö etupaneelin mikrofonin-/linjatuloon** -valintaruutu ja napsauta sitten **OK**-painiketta.

TAI

Valitse **Lähtö takapaneelin mikrofonin-/linjatuloon** -valintaruutu ja napsauta sitten **OK**-painiketta.

Esimerkki 2: digitaalinen kotiteatterijärjestelmä

Monitoistoäänilähdön määrittäminen digitaalista kotiteatterijärjestelmää varten Realtek HD Audio Manager -ohjelman avulla:

1 Kytke ääniliittimet seuraavasti:

- Kytke kuulokkeet tai aktiivikaiuttimet etupaneelin (vihreään) kuulokelähtöliitäntään stereomusiikin toistoa varten.
- Kytke takaosan kaiuttimen lähtöliitäntöihin 5.1- tai 7.1-järjestelmän kaiuttimet DVD-äänien toistoa varten.

2 Avaa Realtek HD Audio Manager -ikkuna napsauttamalla tehtäväpalkin **Realtek HD Audio Manager** -kuvaketta.



3 Napsauta **Laitteen lisäasetukset** -painiketta.

4 Valitse **Äänen toisto kahdesta eri äänilähteestä samanaikaisesti etu- ja takaosan lähtölaitteissa.**

5 Valitse **Lähtö etupaneelin mikrofonin-/linjatuloon** -valintaruutu ja napsauta **OK**-painiketta.

TAI

Valitse **Lähtö takapaneelin mikrofonin-/linjatuloon** -valintaruutu ja napsauta sitten **OK**-painiketta.

Windows Media Center -tietokoneen äänen määrittäminen

Kun olet asentanut, kytkenytt ja määrittänyt kaiuttimet, määritä Windows Media Center -tietokoneen monikanavainen äänilähtö noudattamalla seuraavia vaiheittaisia ohjeita:

1 Napsauta tehtäväpalkissa olevaa **Windowsin Käynnistä-painiketta** .

2 Valitse **Windows Media Center**.

3 Valitse Tehtävät-kohdasta **asetukset**, valitse **Yleiset** ja valitse sitten **Windows Media Centerin asetukset**.

4 Valitse **Määritä omat kaiuttimet**. Kaiutinasetusten määrittämisohjelman tervetuloikkuna avautuu.

5 Valitse **Seuraava**.

- 6 Valitse kaiutinliitännän tyyppi ja valitse sitten **Seuraava**.
- 7 Valitse kaiuttimien määrä ja valitse sitten **Seuraava**.
- 8 Testaa kaiuttimien toiminta valitsemalla **Testi**.
- 9 Valitse **Valmis**.

Tallennuslaitteiden valitseminen

(vain tyypin 6 liittimet)

Valitse äänen tallennuslaite seuraavasti:

- 1 Napsauta tehtäväpalkissa olevaa **Windowsin Käynnistä-painiketta** .
- 2 Valitse **Ohjauspaneeli**.
- 3 Valitse **Äänet ja äänilaitteet** (tai **Äänet, puhe ja äänilaitteet**). Äänet ja äänilaitteet -ikkuna avautuu.
- 4 Valitse **Ääni**-välilehti.
- 5 Valitse Äänen nauhoitus -kohdasta tallennuslaite, kuten **etuosan vaaleanpunainen Realtek HD -liitin**.
- 6 Valitse **OK**.
- 7 Sulje ikkuna.

Ääniongelmien ratkaiseminen

Jos kaiuttimista ei kuulu ääntä, tarkista seuraavat seikat:

- Tarkista äänenvoimakkuus- ja mykistysasetukset.
- Käytä aktiivikaiuttimia tai kaiuttimia, joissa on vahvistin.
- Tarkista äänikaapelin liitännät.
- Tarkista, että ohjelmisto ja ääniohjelmisto on määritetty oikein.
- Joissakin sovelluksissa äänenvoimakkuus voi olla heikko, vaikka se on säädetty mahdollisimman suureksi. Tässä tapauksessa napsauta tehtäväpalkin **Voimakkuus**-kuvaketta ja suurena järjestelmän voimakkuusasetuksia.
- Määritä surround-äänen ääniohjelmisto uudelleen.
- Asenna äänikortin ohjaimet uudelleen sovelluksen uudelleenasetusohjelman avulla. Lisätietoja on tietokoneen mukana toimitetussa *vianmääritys- ja huolto-oppaassa*.

Windows Media Centerin kaukosäätimen käyttäminen

(Vain tietyissä malleissa)

HUOMAUTUS: Kaukosäädin sisältyy vain tiettyihin malleihin. Toiminnot ja painikkeiden sijainnit voivat vaihdella.

Kaukosäädin on tarkoitettu toimimaan Windows Media Center -ohjelmiston kanssa. Voit käyttää kaukosäädintä Windows Media Centerin kanssa ja toistaa CD- ja DVD-levyjä, katsella kuvia ja paljon muuta.

Tämä kaukosäädin auttaa sinua selaamaan tietokoneen Windows Media Center -ikkunoita samalla tavalla kuin television kaukosäädin auttaa sinua käyttämään kaapelisovittimen toimintoja tai ohjaamaan elokuvan toistamista videonauhurissa tai DVD-soittimessa.

Kaukosäätimellä voit

- liikkua kaikissa Windows Media Centerin ikkunoissa ja ohjata niitä
- ohjata videonäyttöä
- asettaa tietokoneen torkkutilaan ja poistaa sen torkkutilasta
- sammuttaa tietokoneen tai käynnistää tietokoneen uudelleen
- kirjautua ulos Windows Media Centeristä tai vaihtaa käyttäjää
- avata tekstitelevision valikoita suoraan lähetystä katseltaessa.

Kaukosäätimellä ei voi

- liikkua Windowsin työpöydällä tai ohjata muita tietokoneen ohjelmia Windows Media Centerin ulkopuolella
- ohjata videonauhurin, DVD-soittimen tai stereolaitteiden toimintaa
- käynnistää tai sammuttaa televisiota, joka on kytketty tietokoneeseen (vain tietyissä malleissa)
- kytke tietokoneeseen virta.

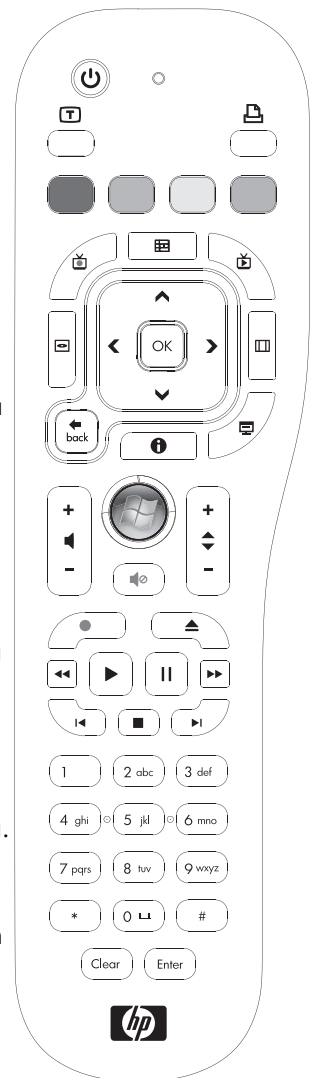

Kaukosäätimen painikkeet – yleiskatsaus

- 1 Päälle/pois (torkkutila)** – Siirtää tietokoneen virtaa säästävään torkkutilaan tai pois torkkutilasta. Painike ei sammuta tietokonetta.
- 2 Teksti-TV** – Ottaa tekstitelevision käyttöön tai poistaa sen käytöstä, kun katselet suoraa televisiolähetystä. Tekstitelevisio-sivu korvaa suoran lähetysten tai näkyy sen päällä. Television ääni kuuluu yhä.
- 3 Vihreä** – Avaa Tekstitelevisio-valikon.
- 4 Punainen** – Avaa Tekstitelevisio-valikon.
- 5 Opas** – Avaa Televisio-ohjelmaoppaan.
- 6 TV-tallenteet** – Avaa TV-tallenteet-ikkunan, jossa on luettelo tallennetuista televisio-ohjelmista.
- 7 Nuolet** – Siirtävät kohdistinta ja liikkuvat ja valitsevat toimintoja kaikissa Windows Media Centerin ikkunoissa.
- 8 DVD-valikko** – Avaa Windows Media Centerin DVD-ikkunan tai avaa DVD-elokuvan päävalikon, jos sellainen on valittavissa.
- 9 Takaisin** – Palaa edelliseen Windows Media Center -ikkunaan.
- 10 i (Lisätiedot)** – Näyttää valitun mediatiedoston saatavissa olevat tiedot ja näyttää muut valikot.
- 11 Käynnistä** – Avaa Windows Media Centerin päävalikon.
- 12 Äänenvoimakkuus** – Suurentaa (+) ja pienentää (-) äänenvoimakkuutta.
- 13 Mykistys** – Mykistää tietokoneen äänen. Sana *Mute* näkyy, kun mykistys on käytössä.
- 14 Tallennus** – Tallentaa valitun televisio-ohjelman kiintolevyille.
- 15 Toisto** – Toistaa valittua mediaa.
- 16 Takaisinkelaus** – Siirtää mediaa taaksepäin kolmella nopeudella.
- 17 Hyppää taaksepäin** – Siirtää mediaa taaksepäin 7 sekuntia tai musiikkiraidan tai DVD-levyn kohtauksen alkuun.

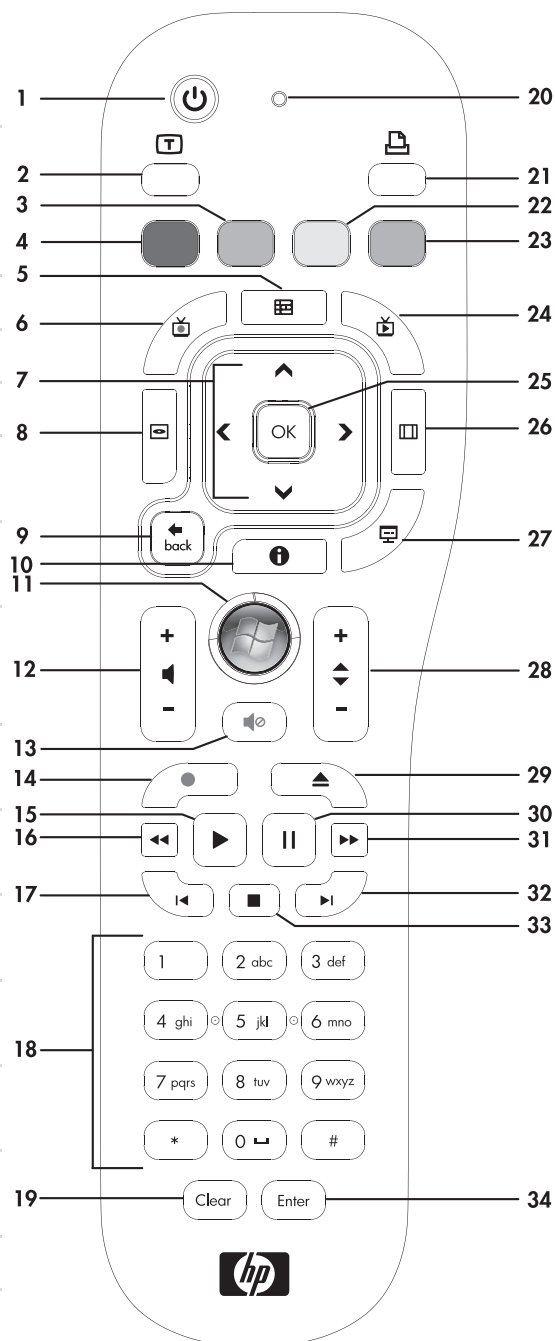

-
- 18 0–9, #, *** – Kirjoittavat tekstiä ja numeroita Windows Media Centerin haku- tai tekstiruutuun. Aina, kun painat numeropainiketta, erilainen merkki tulee näkyviin. Valitse merkki painamalla Enter-painiketta.
-
- 19 Clear** – Poistaa viimeksi näppäilyllän merkin.
-
- 20 Merkkivalo** – Toiminnon merkkivalo. Merkkivalo osoittaa, että kaukosäädin lähettää signaalia, kun painat painiketta.
-
- 21 Tulostus** – Tulostaa kohteen Windows Media Centeristä.
-
- 22 Keltainen** – Avaa Tekstitelevisio-valikon.
-
- 23 Sininen** – Avaa Tekstitelevisio-valikon.
-
- 24 Suora TV-lähetys** – Näyttää suoraa TV-lähetystä koko näytössä. Siirtää televisio-ohjelmaa eteenpäin taukopuskurin loppuun ja jatkaa suoran TV-lähetyksen toistamista.
-
- 25 OK** – Valitsee halutun toiminnon tai ikkunan vaihtoehdon ja toimii Enter-painikkeena.
-
- 26 Kuvasuhde** – Muuttaa näytön kuvasuhdetta. Suurentaa kuvaa kolmella eri kertoimella ja palauttaa sitten kuvan koko näytön kuvasuhteeseen.
-
- 27 Diaesitys** – Toistaa diaesityksen kiintolevyaseman kaikista kuvista.
-
- 28 Kanava/sivu ylös (+) ja alas (-)** – Vaihtaa televisiokanavaa tai siirtää sivuja ylös ja alas käytävissä olevien vaihtoehtojen mukaan. Siirtää seuraavaan DVD-levyn kohtaukseen.
-
- 29 Avaus** – Avaa CD- tai DVD-aseman.
-
- 30 Tauko** – Keskeyttää ääni- ja videoraidan tai menossa olevan tai tallennetun televisio-ohjelman.
-
- 31 Pikakelaus** – Siirtää mediaa eteenpäin kolmella nopeudella.
-
- 32 Hyppää eteenpäin** – Siirtää mediaa eteenpäin 30 sekuntia videoissa ja suorassa televisiolähetyksessä, yhdessä musiikkiraidassa tai yhdessä DVD-levyn kohtauksessa.
-
- 33 Pysäytys** – Pysäyttää toistettavan median.
-
- 34 Enter** – Valitsee halutun toiminnon, valikon tai ikkunan vaihtoehdon.
-

HUOMAUTUS: Kaukosäätimessä käytetään kahta AA-paristoa. Kaukosäädin toimii enintään 8 metrin etäisyydellä etäanturista. Varmista, ettei kaukosäätimen ja etäanturin välissä ole esteitä.

HUOMAUTUS: Varmista, että sammutat näytön ja hiljennät äänenvoimakkuutta tai vaimennat äänen, jos sinulla esimerkiksi on ajoitettu tallennus keskellä yötä etkä halua tallennuksen häiritsevän sinua. Tietokone ei siirry torkkutilaan automaattisesti, jos Windows Media Center on käynnissä. Suosittelemme, että suljet Windows Media Centerin, ennen kuin asetat tietokoneen torkkutilaan manuaalisesti.

HUOMAUTUS: Jos tietokoneessa ei ole TV-viritintä, jotkin kaukosäätimen painikkeet eivät toimi.

Tekstitelevision käyttöpainikkeet

(Vain tietyissä malleissa)

Vaikka tekstitelevision käyttö on ilmaista, televisiolaitteessa on oltava tekstitelevision dekooderi. Tekstitelevision ja kaikkien sen toimintojen käyttö tapahtuu television ja Windows Media Centerin kaukosäätimen kautta.

Vaikka seuraavien tietojen tulisi koskea useimpien televisioiden tekstitelevision toimintaa, toiminnot vaihtelevat valmistajien ja mallien mukaan. Katso tietoja omasta televisiomallistasi sen kanssa toimitetuista ohjeista.

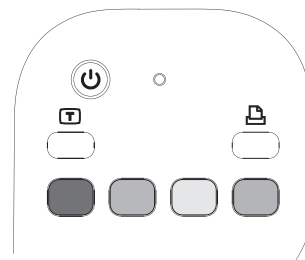

Tekstitelevisiossa on ilmaisia tietosivuja, joilla on esimerkiksi uutisia, urheilutuloksia, taloustietoja, reseptejä, viihteeseen liittyviä listoja, lomamainoksia, musiikki- ja televisioarvosteluja, joidenkin televisio-ohjelmien taustatietoja ja teemoja niille televisioille, joissa näitä sivuja voi katsella. Tekstitelevisiopainikkeilla käytetään myös Integrated Services Digital Broadcasting (ISDB) -tietotoimintoja.

Tekstitelevision sivut lähetetään televisiosignaaliin piilotettuna ja televisio purkaa niiden koodauksen. Tekstitelevision sivut avataan valitsemalla kolminumeroinen numero useimmilla kanavilla, etusivu on sivulla 100.

Seuraavassa luetellut tekstitelevision käyttöpainikkeet avaavat tekstitelevision pääsivut. Kullakin tekstitelevision sivulla on yksilöllinen kolminumeroinen sivunumero. Kaikki sivut voidaan avata näppäilemällä numero kaukosäätimen numeropainikkeilla.

Liiku tekstitelevision sivuilla käyttämällä ylä- ja alanuolia.

Painike	Toiminto
Tekstitelevisio (Teksti)	Ota tekstitelevisio käyttöön tai pois käytöstä tällä painikkeella. Painike avaa sivun 100 tai kotisivun. Tekstitelevision sivu korvaa television tai Windows Media Centerin näytön, mutta ääni kuuluu yhä. Voit palata takaisin television tai Windows Media Centerin näyttöön painamalla tätä painiketta uudelleen. Joissakin näytöissä tekstitelevisiota voidaan katsoa näyttökuvan päällä.
Punainen	Avaa punaisen pikatekstin pikakuvakelinkin, kun näyttö on Tekstitelevisio-tilassa.
Vihreä	Avaa vihreän pikatekstin pikakuvakelinkin, kun näyttö on Tekstitelevisio-tilassa.
Keltainen	Avaa keltaisen pikatekstin pikakuvakelinkin, kun näyttö on Tekstitelevisio-tilassa.
Sininen	Avaa sinisen pikatekstin pikakuvakelinkin, kun näyttö on Tekstitelevisio-tilassa.

Tietoja kaukosäätimestä

Kaukosäätimellä voit avata Windows Media Center -ohjelmia, katsella televisiota, nauhoittaa televisio-ohjelmia, toistaa aiemmin nauhoitettuja televisio-ohjelmia ja toistaa musiikkia, elokuvia tai videoita.

Avaa Windows Media Center kaukosäätimellä osoittamalla sillä etäanturiin ja napsauttamalla Windows Media Centerin Käynnistä-painiketta .

Käytä kaukosäädintä enintään 8 metrin päässä etäanturista ja enintään 22,5 asteen (yhteensä 45 asteen) kulmassa etäanturin keskipisteestä.

HUOMAUTUS: Käytä kaukosäätimessä alkaliparistoja.

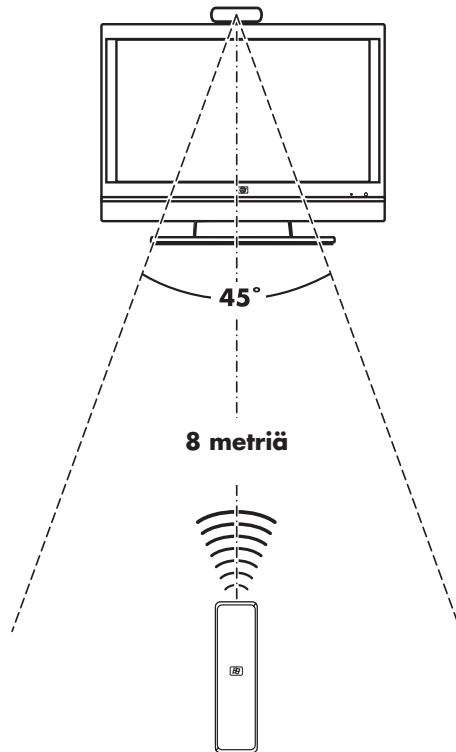

Kaukosäätimen vianmääritys

Jos kaukosäädin ei toimi, toimi seuraavasti:

- Varmista, että kaukosäätimen paristoissa on virtaa ja ne on asennettu oikein.
- Varmista, että etäanturin (IR vastaanottimen) tiellä ei ole esteitä.
- Käytä kaukosäädintä 45 asteen kulmassa ja enintään 8 metrin päässä.
- Jos painetun näppäimen toiminto toistuu tai painike tarttuu kiinni, irrota etäanturi USB-liittimestä, odota minuutti ja kytke etäanturi takaisin. Jos ongelma jatkuu, kokeile valaistuksen muuttamista huoneessa tai etäanturin siirtämistä.
- Paina kaukosäätimen Enter-painiketta kanavan vaihtamisen jälkeen.
- Osoita kaukosäätimellä etäanturia ja paina painiketta. Etäanturissa pitäisi näkyä himmeä punainen valo. Jos valo näkyy, ongelma on luultavasti Windows Media Center -ohjelmistossa. Sulje Windows Media Center, käynnistä tietokone uudelleen ja avaa sitten Windows Media Center uudelleen.
- Jos kaukosäädin toimii Windows Media Centerissä mutta ei kanavaa vaihdettaessa, sinun täytyy määrittää kaapelisovittimen tai satelliitivastaanottimen asetukset uudelleen Windows Media Centerissä.

Etäanturi ei vastaanota signaalia kaukosäätimestä

Jos punaista valoa ei näy, kun osoitat kaukosäätimellä etäanturia ja painat OK-painiketta, kokeile seuraavia toimia:

- 1 Napsauta Windowsin tehtäväpalkin **Käynnistä-painiketta** , napsauta **Tietokone**-vaihtoehtoa hiiren kakkospainikkeella ja valitse sitten **Ominaisuudet**.
- 2 Valitse **Laitehallinta**.
- 3 Napsauta USB-väyläohjaimet-kohdan vieressä olevaa pluspainiketta (+).
- 4 Jos *eHome Infrared Receiver* on USB-ohjainten luettelossa, Windows pystyy havaitsemaan infrapunavastaanottimen. Jos sitä ei ole luettelossa, siirry seuraavaan vaiheeseen.
- 5 Irrota etäanturin USB-kaapeli tietokoneesta ja kytke se samaan USB-porttiin.
- 6 Irrota kaikki muut USB-laitteet, jätä etäanturi kytketyksi tietokoneeseen ja käynnistä tietokone uudelleen. Kytke muut USB-laitteet sen jälkeen, kun etäanturi näkyy Laitehallinta-ikkunassa.

Tietokoneen ohjelmiston esittely

Tietokoneen toimintaa ohjaavat seuraavat kaksi ohjelmistotyyppiä:

- Microsoft Windows Vista -käyttöjärjestelmä, joka näyttää työpöydän näytössä ja ohjaa tietokoneen laitteistoa, oheislaitteita ja ohjelmistoja.
- Tiettyjä tehtäviä suorittavat ohjelmistot, kuten tekstinkäsittelyohjelma.

Tietokoneen mukana toimitettavat ohjelmistot voivat vaihdella tietokoneen mallin sekä maan ja alueen mukaan.

Lisätietoja ohjelmistosta

Tietoja ohjelmistojen sekä Microsoft Windows Vista -käyttöjärjestelmän käyttämisestä on tässä oppaassa ja käytönaikaisessa ohjeessa. Microsoft Windows Vistassa on käytettävissä myös käyttöjärjestelmän oma Ohje ja tukipalvelut -toiminto.

- Paina näppäimistön (kysymysmerkkikuvakkeella merkittyä) Ohje-painiketta (vain tietyissä malleissa).

TAI

- Napsauta tehtäväpalkissa olevaa **Windowsin Käynnistä-painiketta**  ja valitse sitten **Ohje ja tuki**.

Yksittäisillä ohjelmistotuotteilla on omat ohjetoimintonsa, jotka auttavat ohjelmien käytössä.

Työpöydän käyttäminen

Työpöytä on näyttölaitteen kuvaruudussa oleva työskentelyalue. Sen reunassa olevan tehtäväpalkin ja pikakuvakkeiden avulla käyttäjän on helppo löytää tarvitsemansa toiminnot.

Tehtäväpalkki sisältää *Windowsin Käynnistä-painikkeen* , avoimien ohjelmien painikkeet, joilla voit siirtyä ohjelmasta toiseen, sekä ilmoitusalueen, jossa on esimerkiksi kellonaika.

Pikakuvake on pieni kuva, jota napsauttamalla avataan kansio tai käynnistetään ohjelma. Yhdellä työpöydän kuvakkeista on erikoistehtävä: Roskakoriin kerääntyvät poistamasi tiedostot tai pikakuvakkeet. Kun tyhjennät roskakorin, tiedostot tai pikakuvakkeet häviävät lopullisesti. Roskakorissa olevat tiedot voidaan palauttaa, kunnes roskakori tyhjennetään.

Työpöydän kuvakkeiden poistaminen

Voit poistaa useimmat työpöydän kuvakkeista.

Työpöydän kuvakkeen poistaminen:

- 1 Napsauta työpöydän kuvaketta hiiren kakkospainikkeella.
- 2 Valitse **Poista**. Kuvake siirtyy roskakoriin.

Työpöydän kuvakkeiden palauttaminen

- 1 Kaksoisnapsauta työpöydän **roskakorikuvaketta**.
- 2 Vedä kuvake työpöydälle.

Tiedostojen poistaminen pysyvästi

- 1 Napsauta tiedostoa hiiren kakkospainikkeella ja valitse sitten **Poista**.
- 2 Napsauta työpöydän **roskakorikuvaketta** hiiren kakkospainikkeella ja valitse sitten **Tyhjennä roskakori**.

Windowsin Käynnistä-valikon käyttäminen

Avaa Käynnistä-valikko napsauttamalla tehtäväpalkissa olevaa **Windowsin Käynnistä-painiketta** . Käynnistä-valikosta voit:

- avata ohjelmia tai asiakirjoja
- käynnistää Ohje ja tukipalvelut -toiminnon
- etsiä tietoja
- avata Ohjauspaneelin ja tarkastella tai muuttaa asetuksia.

Kaikki ohjelmat -valikon käyttäminen

Ohjelmistojen etsiminen tietokoneesta:

- 1 Napsauta tehtäväpalkissa olevaa **Windowsin Käynnistä-painiketta** .
- 2 Valitse **Kaikki ohjelmat**.

Kaikki ohjelmat -valikossa on lueteltu kansiot tehtävän mukaan järjestettyinä (vain tietyissä malleissa).

Kansio sisältää kohteiden luettelon. Jokainen kohde on itse asiassa ohjelman, asiakirjan tai toisen kansion pikakuvake (linkki). Esimerkiksi Musiikki-kansio sisältää CD-musiikkilevyjen soittamiseen käytettävien ohjelmien pikakuvat.

Kaikki ohjelmat -luettelon järjestäminen

Kohteen nimen vaihtaminen:

- 1 Napsauta kohdetta hiiren kakkospainikkeella.
- 2 Valitse **Nimeä uudelleen**.
- 3 Kirjoita uusi nimi ja paina sitten Enter-näppäintä.
- 4 Valitse valintaikkunasta **Kyllä**.

Kohteen kopioiminen:

- 1 Napsauta kohdetta hiiren kakkospainikkeella.
- 2 Valitse **Kopioi**.
- 3 Siirry työpöydälle tai kansioon, napsauta tyhjää kohtaa hiiren kakkospainikkeella ja valitse sitten **Liitä**.

Jos poistat ohjelman käyttämällä Ohjauspaneelin Lisää tai poista sovellus -toimintoa, Kaikki ohjelmat -luettelossa oleva pikakuvake jää ehkä jäljelle. Pikakuvakkeen poistaminen:

- 1 Napsauta tehtäväpalkissa olevaa **Windowsin Käynnistä-painiketta** .
- 2 Valitse **Kaikki ohjelmat**.
- 3 Napsauta kansiota.
- 4 Napsauta pikakuvaketta hiiren kakkospainikkeella ja valitse sitten **Poista**.

Ohjauspaneelin käyttäminen

Ohjauspaneelin avulla voit määrittää tai muuttaa näytön, näppäimistön, hiiren, modeemin, verkkoyhteyden ja tietokoneen muiden osien sekä toimintojen ominaisuuksia ja asetuksia. Lisäksi Ohjauspaneelin sisältämillä työkaluilla voidaan esimerkiksi muuttaa järjestelmän suorituskykyä, lisätä laitteita sekä lisätä ja poistaa ohjelmia.





Ohjauspaneelin avaaminen:



- 1 Napsauta tehtäväpalkissa olevaa **Windowsin Käynnistä-painiketta** .
- 2 Valitse **Ohjauspaneeli**.

Ikkunoiden koon muuttaminen

Kaikkien ikkunoiden oikeassa yläkulmassa on kolme painiketta. Kesimmäinen niistä on joko Suurena-painike tai Palautus kuvakkeeksi -painike sen mukaan, missä tilassa ikkuna on.



Toiminto	Nimi	Kuvaus
	Pienennä	Pienentää ikkunan tehtäväpalkkiin (mutta ei sulje ikkuna). Avaa ikkuna takaisin näyttöön napsauttamalla tehtäväpalkin painiketta, jossa näkyy ikkunan nimi.
	Suurena	Suurentaa ikkunan koko näytön kokoiseksi.
	Palautus kuvakke-eksi	Pienentää koko näytön kokoisen ikkunan siten, että ikkuna peittää vain osan näytöstä.
	Sulje	Sulkee ikkunan ja lopettaa ohjelman tai tehtävän.

Toiminto	Nimi	Kuvaus (jatkuu)
	Muuta kokoa	Muuttaa ikkunan kokoa (ei käytettävissä, kun ikkuna on suurennettu koko näytön kokoiseksi). Siirrä hiiren osoitin ikkunan reunalle, jolloin osoitin muuttuu kaksipäiseksi nuoleksi. Napsauta hiiren ykköspainiketta ja pidä sitä painettuna. Muuta leveyttä vetämällä reunaa vasemmalle ja oikealle. Muuta korkeutta vetämällä reunaa ylös- tai alaspäin.
	Vierityspalkki	Ikkunassa näkyy vierityspalkki, jos tiedot eivät mahdu kerralla näyttöön. Napsauttamalla ja vetämällä pystysuoraa vierityspalkkia voit siirtää näytön sisältöä ylös- ja alaspäin. Napsauttamalla ja vetämällä vaakasuoraa vierityspalkkia voit siirtää näytön sisältöä vasemmalle ja oikealle.

Digitaalikuvioiden käsittelyminen

Voit kytkeä digitaalisen kuvälähteen, kuten digitaalikameran tai digitaalisen videokameran, tietokoneeseen suoraan tai erillisen kameratelakan välityksellä. Laitteesta kopioidut tai ladatut digitaaliset kuvatiedostot tallentuvat Omat kuvatiedostot -kansioon.

Digitaalikamerat ja muut digitaaliset kuvalaitteet tallentavat digitaalisia kuvatiedostoja muistikortteihin eli tietovälineisiin. Voit kopioida digitaalisia kuvatiedostoja digitaalikameroiden ja muiden digitaalisten kuvalaitteiden muistikorteista käyttämällä muistikortinlukijaa (vain tietyissä malleissa).

Tietoja Internetistä

Tässä osassa kuvataan Internet-yhteyden muodostamista ja Internetin käyttämistä sekä Web-selaimen ja sähköpostin käyttämistä.

Internetin avulla voit etsiä tietoja tai palveluita Webistä sekä noutaa, lukea ja lähettää sähköpostiviestejä.

Internet on joukko tietokoneita, jotka ovat yhteydessä toisiinsa puhelinlinjojen, digitaalisten palvelujen tai kaapeliverkon välityksellä. Jokainen Internetin tietokone toimii itsenäisesti, ja sen järjestelmänvalvojat päättävät, mitkä tietokoneen tiedostot ovat Internetin käyttäjien käytettävissä. Jos haluat liittää tietokoneen Internetiin ja käyttää Internetin tietoja ja palveluja, tarvitset Internet-palveluntarjoajan.

Internet-palveluntarjoajat ovat yrityksiä, jotka antavat yksityishenkilöiden tai yritysten käyttöön Internet-yhteyksiä. Monet niistä tarjoavat myös sähköpostipalvelun. Palveluista peritään tavallisesti kuukausimaksu. Kun tietokone muodostaa yhteyden Internetiin, se on itse asiassa yhteydessä palveluntarjoajan Internet-tietokoneeseen. Internet-palveluntarjoaja tarkistaa käyttöoikeuden ja sallii sitten Internetin käyttämisen. Web-selaimella voit etsiä ja tarkastella Web-sivustoissa olevia tietoja. Jotkin Internet-palveluntarjoajat antavat käyttäjän valita käytettävän selaimen, mutta toiset edellyttävät palveluntarjoajan oman selaimen käyttöä.

Yhteys Internet-palveluntarjoajan järjestelmään voi olla esimerkiksi puhelinmodeemi, lähiverkko, kaapelimodeemi, DSL (Digital Subscriber Line) tai ADSL (Asymmetric Digital Subscriber Line). (DSL-, ADSL- ja kaapeliyhteydet eivät ole saatavissa kaikissa maissa tai kaikilla alueilla.)

World Wide Web (WWW) eli lyhyesti Web on Internetin julkinen osa, jota käyttävät yksityishenkilöt, yritykset, hallintoelimet ja järjestöt. Nämä henkilöt ja ryhmät ovat luoneet miljoonia Web-sivustoja. Web-sivusto voi sisältää useita Web-sivuja. *Web-sivu* on tiedosto tai joukko tiedostoja, jonka käyttäjä voi avata kirjoittamalla Web-sivun sijainnin ilmaisevan URL-osoitteen.

URL-osoite ilmaisee Web-sivuston sijainnin. Tavallisesti se on muodossa *http://www.nimi.tunniste* (esimerkiksi **http://www.hp.com**). URL-osoite voi sisältää polun tiettyyn sivustossa olevaan tiedostoon. Osoitteen pisteet erottavat osoitteen osat toisistaan. Esimerkiksi monet yritykset käyttävät tunnistetta *.com*. Kun kirjoitat URL-osoitteen selaimen osoitekenttään ja painat Enter-näppäintä, selain muodostaa yhteyden sivustoon ja avaa haluamasi Web-sivun.

Kuvittele lukevasi sanomalehteä. Sivulla 1 voisi lukea esimerkiksi "Lisää aiheesta sivulla 3, palstalla 2". Jos haluat lisätietoja, siirryt ilmoitetulle sivulle. Web-sivulla oleva *hyperlinkki* toimii samalla tavoin, paitsi että uudelle sivulle siirrytään napsauttamalla linkkiä hiirellä. Nimi Web (verkko tai seitti) tulee siitä, kuinka hyperlinkit muodostavat yhteyksiä eri tiedostojen välille. Seitti yhdistää ideoita toisiinsa ja muodostaa maailmanlaajuisen verkon.

Sähköpostiosoitteesi kertoo sähköisen postilaatikon, johon toiset voivat lähettää postia. Sähköpostiosoitteen muoto on *nimi@toimialue.tunniste*. Toimialue on tavallisesti palveluntarjoajan tai yhteisön nimi. Tunniste ilmaisee tavallisesti yhteisön tyyppin. Jos nimesi on esimerkiksi Jaana Jokinen ja palveluntarjoajasi nimi on XYZ, sähköpostiosoitteesi voi olla esimerkiksi Jaana.Jokinen@xyz.com, missä tunniste .com ilmaisee, että XYZ on kaupallinen yritys. Lisätietoja sähköpostin käyttämisestä on kohdassa ”Sähköpostin lähettäminen ja vastaanottaminen”.

Selaimen käyttäminen

Web-selainohjelma etsii ja näyttää Web-sivustoissa olevia tietoja. Tapa, jolla selaat Internetiä, riippuu siitä, järjestääkö Internet-palveluntarjoaja selainohjelman vai voitko valita haluamasi selainohjelman.

Kun olet muodostanut Internet-yhteyden, selaimessa näkyy valittu kotisivu. Voit siirtyä haluamaasi Web-sivustoon kirjoittamalla selaimen osoiteruutuun sivuston osoitteen (esimerkiksi **http://www.hp.com**) ja painamalla Enter-näppäintä. Voit myös etsiä Webistä viittauksia tiettyyn sanaan tai lauseeseen selaimen hakutoiminnolla.

Tietojen hakeminen Internetistä

Useimmissa Web-selainohjelmissa on hakutoiminto. Hakutoimintoa käytetään napsauttamalla painiketta tai valitsemalla toiminto valikosta. Tämä vaihtelee selainohjelman tyyppin mukaan. Kirjoita hakuruutuun kysymys tai sana, joka kuvaa etsimiäsi tietoja, ja paina Enter-näppäintä.

Windowsin hakutoiminnosta on suora yhteys Internet Explorerin hakutoimintoon.

HUOMAUTUS: Jos palveluntarjoaja toimittaa oman selaimensa, et ehkä voi käyttää Internet Exploreria tietojen etsimiseen.

Haun suorittaminen:

- 1 Napsauta tehtäväpalkissa olevaa **Windowsin Käynnistä-painiketta** .
- 2 Kirjoita sana tai kysymys. Kirjoittamasi teksti näkyy *Aloita haku* -ruudussa. Hakutulokset näkyvät vasemmassa ruudussa sitä mukaa kuin kirjoitat.
- 3 Tee jokin seuraavista:
 - Napsauta tulosta, jotta se avautuu.
 - Napsauta **X**-painiketta, jotta hakutulokset katoavat ja ohjelmien päälueet palaa näkyviin.
 - Jos haluat näyttää kaikki tietokoneesta löytyneet kohteet ja lisäasetukset, valitse **Näytä kaikki tulokset**.
 - Napsauta **Etsi Internetistä**, jos haluat käynnistää selainohjelman ja etsiä Internetistä.

Internet-sivujen sisällön rajoittaminen

Internetissä pääset käsiksi hyvin monenlaisiin tietoihin. Jotkin sivustot eivät kuitenkaan sovellu kaikille käyttäjille. Internet Explorerin Sisällönvalvonta-toiminnolla voit:

- asettaa salasanan
- valvoa Internet-yhteyden käyttöä
- tehdä luettelon Internet-sivuista, joita tietokoneesi käyttävät eivät voi katsella
- määrittää, minkä tyyppisiä Internet-sivuja tietokoneesi käyttäjät saavat tai eivät saa käyttää.

Kun olet määrittänyt Sisällönvalvonta-toiminnon rajoitetut sisältöluokat, käyttäjät voivat katsella sellaisia Web-sivustoja ja muita sivuja, jotka heille on määritetty luokka-asetuksissa. Jos käyttäjät haluavat katsella luokittelemattomia Web-sivustoja tai sivuja, heidän on annettava valvojan salasana, jonka olet määrittänyt. Tämä tarkoittaa, että käyttäjä ei voi avata mitään luokittelematonta sivua, ei edes Ohje ja tuki -toimintoa tai Internet Exploreria, ellei hän tiedä salasanaa.

Sisällönvalvonta-toiminnon ottaminen käyttöön:

- 1 Napsauta tehtäväpalkissa olevaa **Windowsin Käynnistä-painiketta** .
- 2 Valitse **Internet Explorer**.
- 3 Valitse **Työkalut** ja valitse sitten **Internet-asetukset**.
- 4 Valitse **Sisältöön liittyvät asetukset** -välilehti.
- 5 Napsauta Sisällönvalvonta-ruudussa olevaa **Ota käyttöön** -painiketta.
- 6 Valitse **Yleiset**-välilehti, valitse **Luo salasana** ja kirjoita salasana.
- 7 Valitse **OK** ja sitten uudelleen **OK**.

Luokittelemattoman tai hyväksymäsi sivuston tai sivun käytön salliminen:

- 1 Avaa sivusto.
- 2 Kun salasaikkuna tulee näyttöön, valitse **Salli aina tämän WWW-sivun tarkasteleminen**- tai **Salli tarkasteleminen vain tällä kertaa** -asetus.

Norton Internet Security -virustentorjuntaohjelmiston käyttäminen

Kun käytät sähköpostia, verkkoa tai Internetiä, tietokone on alttiina tietokoneviruksille. Tietokonevirukset voivat vahingoittaa käyttöjärjestelmää, ohjelmistoja tai apuohjelmia tai estää niiden toiminnan.

Virustentorjuntaohjelma pystyy tunnistamaan useimmat virukset, poistamaan ne ja yleensä myös korjaamaan virusten aiheuttamat vauriot. Pidä virustentorjuntaohjelma ajan tasalla niin, että se suojaa tietokoneen äskettäin löydetyiltä viruksilta.

Tietokoneeseen on esiasennettu Norton Internet Security -virustentorjuntaohjelma. Siihen sisältyy ilmaiset suojauspäivitykset kokeiluajaksi. Voit ottaa käyttöön Symantecin LiveUpdate™-ohjelman, jolloin saat päivityksiä automaattisesti aina ollessasi online-tilassa. Hewlett-Packard suosittelee, että suojaat tietokoneen uusilta viruksilta kokeiluajan päätyttyä tilaamalla laajennetun päivityspalvelun.

Norton Internet Security -ohjelmiston määrittäminen ja rekisteröinti

Kun määrität tietokoneen asetukset ensimmäisen kerran, Norton Internet Security auttaa sinua määrittämään ja rekisteröimään Norton Internet Security -ohjelmiston.

Muista määrittää Norton Internet Security -ohjelmisto ennen kuin alat käyttää Internetiä.

- 1 Kaksoisnapsauta työpöydällä olevaa **Norton Internet Security** -kuvaketta.

TAI



Napsauta tehtäväpalkissa olevaa **Windowsin Käynnistä-painiketta** , valitse **Kaikki ohjelmat**, valitse **Norton Internet Security** ja valitse sitten **Norton Internet Security**.

- 2 Valitse tehtävä Tehtävät ja etsinnät -kohdasta ja toimi sitten näytön ohjeiden mukaan.

Jos tarvitset lisätietoja Norton Internet Security -ohjelmiston käyttämisestä ja päivittämisestä, avaa Norton Internet Security ja valitse sitten Pikalinkit-kohdasta **Ohje**.

Etsinnän manuaalinen suorittaminen

Voit valita ja suorittaa tarkistuksen seuraavasti:

- 1 Kaksoisnapsauta työpöydällä olevaa **Norton Internet Security** -kuvaketta.
- 2 Valitse **Norton Internet Security** -välilehti.
- 3 Valitse **Tehtävät ja etsinnät** -palkki.
- 4 Valitse **Aloita etsintä**.
- 5 Valitse **Aloita etsintä koko järjestelmässä**, kun haluat tarkistaa kaikki kiintolevyt virusten ja turvauhkien varalta. Tarkistus saattaa kestää useita minutteja tietokoneeseen tallennettujen tiedostojen määrän mukaan.
- 6 Kun etsintä on valmis, valitse **Valmis**.



Koko järjestelmän etsintäajan määrittäminen

Voit muuttaa Norton Internet Security -ohjelmiston koko järjestelmän etsintäajan seuraavasti:

- 1 Kaksoisnapsauta työpöydällä olevaa **Norton Internet Security** -kuvaketta.
- 2 Valitse **Norton Internet Security** -välilehti.
- 3 Valitse **Tehtävät ja etsinnät** -palkki.
- 4 Valitse **Määritä etsintä**.
- 5 Valitse **Ajoita koko järjestelmän virusetsintä**.
- 6 Valitse **Uusi**.
- 7 Määritä, kuinka usein ja milloin etsintä suoritetaan.
- 8 Kun olet valmis, valitse **OK**.



HUOMAUTUS: Jos tietokone on lepotilassa, Norton Internet Security -ohjelmisto ei suorita ajoitettua virusten etsintää.

HUOMAUTUS: Jos virusten etsintä suoritetaan ajoitetun Windows Media Center -tallennuksen aikana, televisio-ohjelman tallennus saattaa epäonnistua. Televisio-ohjelmien tallentaminen edellyttää televisioviritintä, joka on vain tietyissä malleissa.

Mukautetun etsintäajan määrittäminen

Voit määrittää tiettyjen tiedostojen, kansioiden ja asemien mukautetun tarkistuksen seuraavasti:

- 1 Kaksoisnapsauta työpöydällä olevaa **Norton Internet Security** -kuvaketta.
- 2 Valitse **Norton Internet Security** -välilehti.
- 3 Valitse **Tehtävät ja etsinnät** -palkki.
- 4 Valitse **Määritä etsintä**.
- 5 Valitse **Hallitse mukautettuja etsintöjä**.
- 6 Valitse **Luo mukautettu etsintä** ja valitse sitten **Seuraava**.
- 7 Valitse **Lisää kansiot** tai **Lisää tiedostot**. Valitse tarkistettavien tiedostojen ja kansioiden vieressä olevat valintaruudut, valitse **Lisää** ja valitse sitten **Seuraava**.
- 8 Kirjoita mukautetun etsinnän nimi ja valitse sitten **Valmis**.
- 9 Valitse luomasi mukautetun etsinnän vieressä oleva **Ajoita**-vaihtoehto.
- 10 Valitse **Uusi**.
- 11 Määritä, kuinka usein ja milloin etsintä suoritetaan.
- 12 Kun olet valmis, valitse **OK**.



HUOMAUTUS: Jos tietokone on lepotilassa, Norton Internet Security -ohjelmisto ei suorita ajoitettua virusten etsintää.

HUOMAUTUS: Jos virusten etsintä suoritetaan ajoitetun Windows Media Center -tallennuksen aikana, televisio-ohjelman tallennus saattaa epäonnistua. Televisio-ohjelmien tallentaminen edellyttää televisioviritintä, joka on vain tietyissä malleissa.

Sähköpostin lähettäminen ja vastaanottaminen

Sähköpostin avulla voit lähettää ja vastaanottaa kirjeitä, kuvia, postikortteja ja jopa musiikkia ja videotallenteita.

HUOMAUTUS: Sähköpostiviesteissä ja niiden liitetiedostoissa voi olla viruksia. Suojaa tietokoneesi: älä avaa tuntemattomalta lähettäjältä tulevia tai epäilyttäviä sähköpostiviestejä. Poista tällaiset viestit.

Tietokoneessa on valmiina Microsoftin Windows Mail -sähköpostiohjelma (vain tietyissä malleissa). Voit käyttää myös muiden valmistajien sähköpostiohjelmia. Jotkin palveluntarjoajat toimittavat käyttäjilleen oman sähköpostiohjelmansa. Voit käyttää sähköpostiohjelmaa sanomien lähettämiseen, vastaanottamiseen ja järjestämiseen. Voit järjestää, lukea ja kirjoittaa viestejä silloinkin, kun et ole yhteydessä Internetiin.

Windows Mailin käyttäminen

Tarvitset Windows Mail -ohjelmiston käyttöönottamista varten joitakin tietoja Internet-palveluntarjoajalta: sähköpostiosoitteen, käyttäjätunnuksen, salasanan, saapuvan ja lähtevän postin palvelimien nimet ja mahdollisesti muita tietoja.

Kun ensimmäisen kerran käynnistät Windows Mailin, varmista, että tietokone on yhteydessä Internetiin, ja asenna käyttäjätili ohjatun toiminnon ohjeiden mukaan.

Käyttäjätilin lisääminen Windows Mailiin:

- 1 Napsauta tehtäväpalkissa olevaa **Windowsin Käynnistä-painiketta** .
- 2 Valitse **Kaikki ohjelmat**.
- 3 Valitse **Windows Mail**.
- 4 Valitse **Työkalut** ja sitten **Tilit**.
- 5 Valitse **Lisää**, valitse **Sähköpostitili** ja valitse sitten **Seuraava**.
- 6 Lisää tili näyttöön tulevien ohjeiden mukaan.

Internet-palveluntarjoajan toimittaman sähköpostiohjelman käyttäminen

Noudata palveluntarjoajan antamia ohjeita selaimen ja sähköpostiohjelman asentamisesta sekä sähköpostitilin asentamisesta ja käytöstä. Kun olet valmis, voit lähettää ja vastaanottaa sähköpostia, kun tietokoneesi on yhteydessä palveluntarjoajan palvelimeen.

Ohjelmien pikaopastaulukko

(Vain tietyissä malleissa)





Tietokoneessa on ohjelmia, joilla voidaan:

- tallentaa ja toistaa CD-levyjä
- tallentaa CD-datalevyjä
- tuoda ja muokata videotiedostoja
- tallentaa video-CD- ja DVD-levyjä
- järjestää digitaalisia mediatiedostoja.

Seuraavassa taulukossa kuvataan näihin ohjelmiin liittyviä toimintoja. Taulukosta näet, mikä ohjelma soveltuu mihinkin tehtävään.

Huomaa, että kaikkia taulukon ohjelmia ei ehkä ole tietokoneessasi ja että kaikkia koneessa olevia ohjelmia ei ehkä ole taulukossa.

Voit käynnistää minkä tahansa näistä ohjelmista napsauttamalla tehtäväpalkissa olevaa **Windowsin Käynnistä-painiketta** , valitsemalla **Kaikki ohjelmat**, valitsemalla ohjelmakansion (esimerkiksi **DVD-soitin**) ja valitsemalla sitten käynnistettävän ohjelman nimen.

Ohjelma:	Toiminnot:
DVD Play (vain tietyissä malleissa) 	<ul style="list-style-type: none">■ DVD-elokuvien ja video-CD-levyjien (VCD) toistaminen■ Blu-ray- ja High-Definition DVD -levyjien toistaminen (edellyttää, että tietokoneessa on Blu-ray-/HD DVD-levyasema)■ zoomaus- ja panorointitoimintojen käyttäminen■ katselukirjanmerkkien luominen
HP Photosmart Essential (vain tietyissä malleissa) 	<ul style="list-style-type: none">■ valokuvien katselu, järjestäminen ja tulostaminen■ valokuvien jakaminen perheen ja ystävien kesken■ sähköisien kuva-albumien luominen■ valokuvien muokkaaminen (esimerkiksi rajaaminen, koon muuttaminen, peilaaminen, kiertäminen, mustavalkoiseksi muuttaminen ja kontrastin muuttaminen) <p>(Tämä ohjelma voidaan käynnistää napsauttamalla Windowsin Käynnistys-painiketta  ja valitsemalla Kaikki ohjelmat - HP - HP Photosmart Essential.)</p>
Rhapsody (vain tietyissä malleissa) 	<ul style="list-style-type: none">■ musiikki-CD-levyjien, MP3-tiedostojen ja muiden äänitiedostojen toistaminen■ musiikkitiedostojen tallentaminen■ musiikki- tai data-CD-levyn kopion tallentaminen tietokonekäyttöä varten■ digitaalisten tiedostojen järjestäminen kirjastoksi tallennusta tai kuuntelua varten

Ohjelma:**Toiminnot: (jatkuu)**

muvee autoProducer
(vain tietyissä malleissa)



- musiikin, kuvien, otsikoiden, kohtausten siirtymien ja kuvatekstien lisääminen omiin videoihin
- omien videoiden editoiminen
- useiden videotiedostojen tallentaminen DVD-levylle
- kuviin lisättyjen liiketehosteiden hallitseminen magicSpot-toiminnolla

CyberLink Power2Go
(vain tietyissä malleissa)



- data- ja musiikkitiedostojen tallentaminen
- musiikki- tai data-CD-levyn kopion tallentaminen tietokonekäyttöä varten
- omien musiikki-CD-levyjen luominen kokoelmassa olevista CD-levyistä tai .wav-, .mp3- tai .wma-tiedostoista (Näitä CD-levyjä voi soittaa koti- tai autostereoissa.)
- datatiedostojen kopioiminen ja jakaminen
- tietokoneen tiedostojen tallentaminen CD- tai DVD-arkistolevyille
- videotiedostojen kopioiminen
- luodun levyn virheettömyyden tarkistaminen

CyberLink PowerDirector
(vain tietyissä malleissa)



- videotiedostojen tallentaminen ja niiden käyttäminen sellaisten VCD- ja DVD-levyjen luomiseen, joita voidaan toistaa joillakin DVD-soittimilla
- videotiedostojen kopioiminen ja jakaminen
- videotiedostojen sieppaaminen
- videotiedostojen editoiminen

CyberLink LabelPrint
(vain tietyissä malleissa)



- etiketin polttaminen suoraan LightScribe-CD-, DVD- ja singlelevyjen pintaan LightScribe-tekniikan avulla
- etiketin polttaminen suoraan levyn etikettipuolelle Labelflash-tekniikan avulla
- levyn pintaan kiinnitettävien etikettien tulostaminen

HP Total Care Advisor
(vain tietyissä malleissa)

- työpöydällä säilytettävien hyödyllisten Web-linkkien järjestäminen nopeasti ja kätevästi
- hintavertailujen tekeminen helppokäyttöisen hakukoneen avulla
- HP-ohjelmien ja ohjainpäivityksien lataaminen
- HP:n lähettämien tärkeiden sanomien vastaanottaminen
- tietokoneen kunto- ja tietoturvatyökalujen ja tietokoneen ohjeen käyttäminen

Backup My PC
(vain tietyissä malleissa)

- tietokoneeseen tallennettujen tärkeiden datatiedostojen ja muiden tiedostojen turvaaminen varmuuskopioiden avulla

HUOMAUTUS: Tämä ohjelmisto toimitetaan vain Personal Media Drive -aseman mukana.

Ohjelma:**Toiminnot: (jatkuu)**

Microsoft Windows
Movie Maker
(vain tietyissä malleissa)



- ääni- ja videotiedostojen ja muiden mediatiedostojen tuominen videonauhalla, ääninauhalla, Web-kamerasta tai televisiolähetyksestä
- ääni- ja videotiedostojen tallentaminen ja käyttäminen videoprojektissa, josta tulee Windows Media -lähetiedosto, jonka tunniste on .wmv
- tiedostojen muokkaaminen ja esikatselu
- videon lähettäminen sähköpostitse tai siirtäminen Web-palvelimeen
- musiikkitiedostojen (.mp3) lisääminen
- äänitiedostojen (esimerkiksi .mp3, .asf tai .wma), videotiedostojen (esimerkiksi .wmv, .asf, .avi tai .mpg) tai kuvatiedostojen (esimerkiksi .jpg tai .gif) tuominen
- .avi- ja .wmv (Windows Media Video) -tiedostojen luominen

HUOMAUTUS: Tietokoneen mukana on ehkä toimitettu ohjelmistopäivitys-CD-levy. Kirjoittavan DVD- tai CD-aseman käyttäminen saattaa edellyttää tämän CD-levyn asentamista. Noudata CD-levyn mukana toimitettuja asennusohjeita.

Tiedostojen hallinta

Tiedosto on tietoyksikkö, joka on nimetty ja tallennettu tietokoneen kiintolevyille tai muuhun muistivälineeseen, kuten CD-levylle, levykkeelle tai digitaalikameraan. Tiedosto voi sisältää asiakirjan, kuvan, musiikkia, videoleikkeen tai muita tietoja. Joudut käsittelemään tiedostoja melkein aina, kun käytät tietokonetta.

Tietokone voi kopioida tiedostoja muihin asemien tietovälineisiin, kuten levykkeisiin, muistikortteihin, CD-levylle tai DVD-levylle, tai se voi lähettää niitä tulostuslaitteisiin, kuten tulostimiin.

Tiedostojen järjestäminen kansioihin

Windows Vista -käyttöjärjestelmässä voit järjestää tietokoneessasi olevat tiedostot kansioihin. Tietokoneen kansiot muistuttavat arkistojen paperikansioita, sillä niihin ryhmitellään toisiinsa liittyviä tiedostoja.

Kansio voi sisältää kaikenlaisia tiedostoja ja jopa muita kansioita. Jokaisella samassa kansiossa olevalla tiedostolla on oltava yksilöivä nimi, mutta eri kansioissa olevilla tiedostoilla voi olla sama nimi.

Tietokoneen tiedostoja ja kansioita voidaan käsitellä kahdella tavalla:

- Tietokone-ikkunasta näet helposti kaikki tietokoneen tietyssä kansiossa olevat tiedostot ja kansiot. Se sisältää myös linkkejä yleisiin tiedostojen hallinnan tehtäviin, joita ovat kopiointi, siirtäminen, poistaminen ja uudelleennimeäminen.

Kun haluat avata Tietokone-ikkunan, napsauta Windowsin tehtäväpalkin

Käynnistä-painiketta  ja valitse sitten **Tietokone**.



- Windowsin Resurssienhallinnan avulla näet nopeasti tietokoneen kaikki kansiot ja tiedostot. Sen avulla on myös helppo siirtää ja kopioida tiedostoja kansioista toiseen.

Avaa Windowsin Resurssienhallinta napsauttamalla Windowsin tehtäväpalkin

Käynnistä-painiketta  ja valitsemalla sitten **Resurssienhallinta**.

Voit siirtyä Tietokone- ja Windowsin Resurssienhallinta-näkymissä kaksoisnapsauttamalla kansioita: kansio avautuu ja näet sen sisällön. Napsauttamalla **Takaisin**-painiketta pääset taaksepäin viimeksi avamiisi kansioihin.



Kansioiden luonti

- 1 Napsauta Windowsin tehtäväpalkin **Käynnistä**-painiketta  ja valitse sitten **Tietokone**.
TAI
Napsauta Windowsin tehtäväpalkin **Käynnistä**-painiketta  ja valitse sitten **Resurssienhallinta**.
- 2 Siirry hakemistoon, johon haluat luoda uuden kansion.
- 3 Valitse **Järjestä** ja valitse sitten **Uusi kansio**.
- 4 Kirjoita kansion nimi ja paina näppäimistön Enter-näppäintä.

Tiedostojen siirtäminen



VAROITUS: Älä siirrä asennettuun ohjelmaan kuuluvaa tiedostoa, sillä ohjelma voi lakata toimimasta.

- 1 Napsauta Windowsin tehtäväpalkin **Käynnistä**-painiketta  ja valitse sitten **Tietokone**.
TAI
Napsauta Windowsin tehtäväpalkin **Käynnistä**-painiketta  ja valitse sitten **Resurssienhallinta**.
- 2 Etsi siirrettävä tiedosto ja valitse se napsauttamalla sitä.
- 3 Valitse **Järjestä** ja **Leikkaa**.
- 4 Etsi ja avaa kansio, johon haluat kopioida tiedoston.
- 5 Valitse **Järjestä** ja valitse sitten **Liitä**.

HUOMAUTUS: Voit siirtää tiedostoja myös vetämällä ne uuteen paikkaan. (Voit pitää useita Windowsin Resurssienhallinta-ikkunoita auki samanaikaisesti.) Valitse tiedosto Tietokone-näkymästä tai Windowsin Resurssienhallinnasta. Pidä hiiren kakkospainiketta painettuna samalla, kun vedät tiedoston hiirellä toiseen kansioon. Siirrä tiedosto uuteen paikkaan vapauttamalla hiiren painike ja valitsemalla **Siirrä tähän**.

Tiedostojen etsiminen

Voit etsiä tiedostoja jokaisen kansion yläreunassa olevan Etsi-ruudun avulla tai Windowsin Käynnistä-valikossa olevan Etsi-ruudun avulla, jolloin haku kohdistuu koko tietokoneeseen.

Etsiminen kansion Etsi-ruudun avulla:

- 1 Napsauta Windowsin tehtäväpalkin **Käynnistä**-painiketta  ja valitse sitten **Tietokone**.

TAI

Napsauta Windowsin tehtäväpalkin **Käynnistä**-painiketta  ja valitse sitten **Resurssienhallinta**.

- 2 Etsi kansio, josta haluat etsiä tiedostoa. Tiedostoa etsitään valitusta kansiesta ja kaikista sen alikansioista.

- 3 Napsauta ikkunan yläosassa olevaa Etsi-ruutua ja kirjoita hakusana.

Etsintä tehdään kirjoittamasi hakusanan perusteella. Etsi-ruudussa näkyvät tiedoston nimeä, tuntomerkkejä tai muita tiedoston ominaisuuksia vastaavat tiedostot.

Etsi-ruudussa näkyy tekstiasiakirjoja, jos hakutermin esiintyy asiakirjatiedoston tekstissä.

Windowsin Käynnistä-valikon kautta etsiminen:

- 1 Napsauta tehtäväpalkissa olevaa **Windowsin Käynnistä**-painiketta .

- 2 Kirjoita sana tai kysymys. Kirjoittamasi teksti näkyy *Aloita haku* -ruudussa. Hakutulokset näkyvät vasemmassa ruudussa sitä mukaa kuin kirjoitat.

- 3 Tee jokin seuraavista:

- Napsauta tulosta, jotta se avautuu.
- Napsauta **X**-painiketta, jotta hakutulokset katoavat ja ohjelmien päälueetelo palaa näkyviin.
- Valitse **Näytä kaikki tulokset**, jolloin tulokset näytetään lisävaihtoehtoja sisältävässä kansiossa.
- Napsauta **Etsi Internetistä**, jos haluat käynnistää selainohjelman ja etsiä Internetistä.

Tiedostojen uudelleennimeäminen



VAROITUS: Älä muuta tiedoston nimen tunnustetta (tiedoston nimen kolmea viimeistä merkkiä, jotka ovat pisteen perässä). Tunnusteen muuttaminen voi aiheuttaa sen, ettei tietokone enää tunnista tiedostoa.

- 1 Napsauta Windowsin tehtäväpalkin **Käynnistä**-painiketta  ja valitse sitten **Tietokone**.

TAI

Napsauta Windowsin tehtäväpalkin **Käynnistä**-painiketta  ja valitse sitten **Resurssienhallinta**.

- 2 Etsi uudelleen nimettävä tiedosto tai kansio ja valitse se napsauttamalla sitä.
 - 3 Valitse **Järjestä** ja valitse sitten **Nimeä uudelleen**.
 - 4 Kirjoita uusi nimi ja paina sitten Enter-näppäintä.
-

HUOMAUTUS: Voit antaa tiedostolle uuden nimen myös napsauttamalla tiedostoa hiiren kakkospainikkeella ja valitsemalla sitten **Nimeä uudelleen**.

Tiedostojen poistaminen



VAROITUS: Älä poista asennettuun ohjelmaan kuuluvaa tiedostoa, sillä ohjelma voi lakata toimimasta.

- 1 Etsi poistettava tiedosto ja valitse se napsauttamalla sitä.
- 2 Valitse **Järjestä** ja valitse sitten **Poista**.
- 3 Jos haluat poistaa tiedoston ja siirtää sen roskakoriin, valitse **Kyllä**.

Jos teit virheen ja haluat palauttaa poistetun tiedoston, katso lisätietoja kohdasta "Tiedostojen palauttaminen roskakorista".

HUOMAUTUS: Voit poistaa tiedoston myös napsauttamalla tiedostoa hiiren kakkospainikkeella ja valitsemalla sitten **Poista**.

Tiedostojen palauttaminen roskakorista

Jos tarvitset poistamaasi tiedostoa, voit yleensä palauttaa sen roskakorista. Kun tiedosto poistetaan, se siirtyy roskakoriin. Tiedosto pysyy roskakorissa, kunnes tyhjennät roskakorin manuaalisesti tai tietokone poistaa sen, jotta roskakoriin mahtuu uusia poistettuja tiedostoja.

- 1 Kaksoisnapsauta työpöydän **roskakorikuvaketta**.
- 2 Napsauta palautettavaa tiedostoa hiiren kakkospainikkeella ja valitse sitten **Palauta tämä kohde**.

Tiedosto siirtyy roskakorista takaisin hakemistoon, josta se on poistettu.

Tiedostojen kopioiminen

- 1 Napsauta Windowsin tehtäväpalkin **Käynnistä**-painiketta  ja valitse sitten **Tietokone**.

TAI

Napsauta Windowsin tehtäväpalkin **Käynnistä**-painiketta  ja valitse sitten **Resurssienhallinta**.

- 2 Etsi kopioitava tiedosto ja valitse se napsauttamalla sitä.
- 3 Valitse **Järjestä** ja valitse sitten **Kopioi**.
- 4 Etsi ja avaa kansio, johon haluat kopioida tiedoston.
- 5 Valitse **Järjestä** ja valitse sitten **Liitä**.

HUOMAUTUS: Voit kopioida tiedostoja myös vetämällä ne uuteen paikkaan. Valitse tiedosto Tietokone-näkymästä tai Windowsin Resurssienhallinnasta. Pidä hiiren kakkospainiketta painettuna samalla, kun vedät tiedoston hiirellä toiseen kansioon. Kopioi tiedosto uuteen paikkaan vapauttamalla hiiren painike ja valitsemalla **Kopioi tähän**.

Tulostimen käyttäminen

Ohjeet tulostimen kytkemisestä ja käyttämisestä ovat tulostimen mukana toimitetussa käyttöoppaassa.

Tulostimet vastaanottavat käskyjä tietokoneelta tulostinohjaimiksi kutsuttujen ohjelmien välityksellä. Tietokone löytää yleensä automaattisesti tietokoneelle ja tulostimelle sopivan tulostinohjaimen. Jos ohjainta ei löydy automaattisesti, asenna tulostinohjain manuaalisesti tulostimen mukana toimitettujen ohjeiden mukaisesti.

Voit tulostaa tekstiä ja kuvia useimmista ohjelmista ja Internet-sivuilta, jos tulostin on kytketty tietokoneeseen ja tarvittava ohjelmisto on asennettu tietokoneeseen tulostinta varten.

Tulostaminen:

- 1 Napsauta valikkorivin **Tiedosto**-painiketta ja valitse sitten **Tulosta**.
- 2 Valitse haluamasi tulostusasetukset:
 - Valitse tulostin.
 - Valitse tulostettavat sivut (esimerkiksi: kaikki sivut, nykyinen sivu tai tietty sivualue).
 - Määritä kopioiden määrä.
- 3 Valitse **OK** tai **Tulosta**.

CD- ja DVD-asemien käyttäminen

CD- ja DVD-asemien käyttäminen

Tietokoneessa voi olla useita erilaisia CD- ja DVD-asemia eri toimintoja varten. Aseman mahdolliset käyttötavat määräytyvät aseman mallin mukaan.

Tässä vaihtoehdossa voit	CD-ROM	CD-RW	DVD-ROM	DVD+RW/+R	Blu-ray DVD+RW/+R	HD DVD+RW/+R
Lukea dataa CD-levyiltä	•	•	•	•	•	•
Toistaa CD-musiikkilevyjä	•	•	•	•	•	•
Lukea DVD-levyjä			•	•	•	•
Tallentaa (polttaa) dataa tai musiikkia levyille		•		•	•	•
toistaa DVD-videoita			•	•	•	•
Tallentaa (polttaa) DVD-elokuvia				•	•	•
Lukea Blu-ray-levyjä					•	
Tallentaa dataa Blu-ray-levyille					•	
Lukea HD DVD-levyjä						•

Yhdistelmäasema on käytettävissä vain tietyissä malleissa. Siinä yhdistyvät kahden aseman toiminnot: joko DVD+RW/+R-aseman (DVD-tallentimen) ja CD-RW-aseman (CD-tallentimen) toiminnot tai DVD- ja CD-RW-aseman toiminnot.

CD- ja DVD-levyjen käsitleminen

Jotta levyt eivät vahingoittuisi, noudata seuraavia ohjeita:

- Palauta levy koteloonsa, kun et käytä sitä enää.
- Käsittele levyä koskettamalla vain sen ulkoreunoja tai keskusreikää.
- Älä kosketa levyn tekstitöntä pintaa äläkä aseta levyä pöydälle tekstitön puoli alaspäin. Tämä voi naarmuttaa levyn pintaa.
- Säilytä levyt huoneenlämmössä.

CD- ja DVD-levyjen asettaminen asemaan ja poistaminen asemasta



VAROITUS: Käytä asemassa vain vakionuotoisia (pyöreitä) levyjä. Jos käytät esimerkiksi sydämenmuotoisia levyjä tai luottokorttilevyjä, asema voi vahingoittua.

CD- tai DVD-levyn asettaminen asemaan:

- 1 Kun tietokone on käynnistetty, avaa levykelkka painamalla aseman luukun vieressä olevaa avauspainiketta.

HUOMAUTUS: Joissain tietokoneissa asema sijaitsee tietokoneen etupaneelin luukun takana.

- 2 Poista CD- tai DVD-levy kotelosta käsittelemällä vain levyn reunoja.
- 3 Aseta levy varovasti levykelkkaan siten, että tekstipuoli on ylöspäin tai osoittaa oikealle (jos CD-asema on tietokoneessa pystyasennossa).

HUOMAUTUS: Kaksipuolisessa DVD-levyssä toistettava puoli näkyy keskusreiän ympärillä olevasta tekstistä (A tai B tai laajakuva- tai standardimuoto). Aseta levy aseman levykelkkaan toistettavan puolen etiketti ylöspäin. Jos CD-asema on asennettu tietokoneeseen pystyasentoon, aseta levy asemaan siten, että toistettavan puolen etiketti on ylöspäin.

4 Sulje levykelkka jollakin seuraavista tavoista:

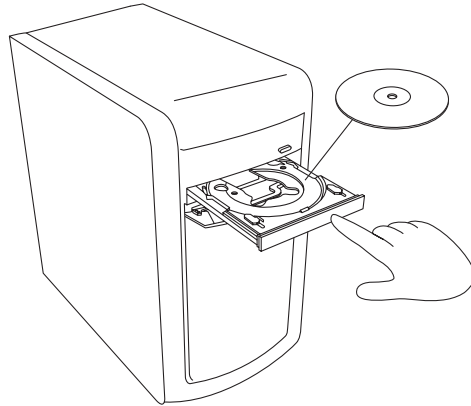

- Työnnä levykelkkaa kevyesti aseman sisään.

TAI

- Napsauta ohjelman ohjauspaneelissa olevaa avaus- ja sulkupainiketta.

TAI

- Paina näppäimistön mediaohjaimiin kuuluvaa avaus- ja sulkupainiketta tai erillistä avauspainiketta (vain tietyissä malleissa).

TAI

- Paina aseman omaa avauspainiketta, jos se on käytettävissä.

CD- tai DVD-levyn poistaminen asemasta:

- 1 Avaa levykelkka tietokoneen ollessa käynnissä painamalla levykelkan avauspainiketta.
- 2 Nosta CD- tai DVD-levy kelkasta tarttumalla vain sen reunoihin tai keskusreikään.
- 3 Aseta levy koteloonsa.
- 4 Sulje kelkka työntämällä sitä kevyesti aseman sisään.

Yhteensopivuustiedot

Yksi DVD- tai CD-tallentimen tärkeistä ominaisuuksista on aseman yhteensopivuus muiden optisten asemien sekä CD- ja DVD-soittimien kanssa.

- Luomiasi CD-levyjä voi toistaa useimmissa koti- ja autostereoissa sekä useimmissa tietokoneiden DVD-ROM- ja CD-ROM-asemissa.
- Luomasi DVD-levyt ovat yhteensopivia joidenkin DVD-soittimien ja useimpien tietokoneiden DVD-ROM-asemien kanssa.
- CD-R-levyt soveltuvat paremmin koti- ja autostereoihin kuin CD-RW-levyt.
- Blu-ray-levyasemien on pystyttävä toistamaan Blu-ray-levyjä.
- Blu-ray-levyasemat pystyvät lukemaan Blu-ray-levyjä sekä tallentamaan Blu-ray-levyille.
- HD-levyasemat pystyvät toistamaan HD-levyjä, mutta niillä ei voi tallentaa levyille HD-tietoja.

DVD- ja CD-tallentimet pystyvät lukemaan lähes kaikentyyppisiä optisia levyjä ja tallentamaan niille. DVD- ja CD-tallentimien kirjoitusnopeudet ovat suuria, joten tallennus tapahtuu nopeasti.

Levyn ominaisuus- ja yhteensopivuustaulukko

Levy	Tiedostotyyppi	Tallennus	Toisto tietokoneessa	Toisto koti- tai autostereoissa	Toisto DVD-soittimessa
CD-ROM	Data	Ei	Kyllä	Ei	Ei
	Musiikki	Ei	Kyllä	Kyllä	Vaihtelee mallin mukaan
CD-R	Data	Kyllä	Kyllä	Ei	Ei
	Musiikki	Kyllä	Kyllä	Vaihtelee mallin mukaan	Vaihtelee mallin mukaan
CD-RW	Data	Kyllä	Kyllä	Ei	Ei
	Musiikki	Kyllä	Kyllä	Vaihtelee mallin mukaan	Vaihtelee mallin mukaan
DVD-ROM	Data	Ei	Kyllä	Ei	Ei
	DVD-elokuva	Ei	Kyllä	Ei	Kyllä
DVD-RAM	Data	Kyllä	Vaihtelee mallin mukaan	Ei	Ei
	DVD-elokuva	Kyllä	Vaihtelee mallin mukaan	Ei	Vaihtelee mallin mukaan
DVD+R ja DVD-R	Data	Kyllä	Kyllä	Ei	Ei
	DVD-elokuva	Kyllä	Kyllä	Ei	Vaihtelee mallin mukaan

Levy (jatkuu)	Tiedostotyyppi	Tallennus	Toisto tietokoneessa	Toisto koti- tai autostereoissa	Toisto DVD-soittimessa
Kaksikerroksinen DVD+R/ DVD-R	Data	Kyllä	Vaihtelee mallin mukaan	Ei	Vaihtelee mallin mukaan
	DVD-elokuva	Kyllä	Vaihtelee mallin mukaan	Ei	Vaihtelee mallin mukaan
DVD+RW ja DVD-RW	Data	Kyllä	Kyllä	Ei	Ei
	DVD-elokuva	Kyllä	Kyllä	Ei	Vaihtelee mallin mukaan
Blu-ray-DVD	Data	Kyllä	Kyllä	Ei	Vaihtelee mallin mukaan
	Elokuva	Kyllä	Kyllä	Ei	Vaihtelee mallin mukaan
HD DVD	Data	Ei	Kyllä	Ei	Vaihtelee mallin mukaan
	Elokuva	Ei	Kyllä	Ei	Vaihtelee mallin mukaan
VCD	DVD-elokuva	Ei	Kyllä	Ei	Vaihtelee mallin mukaan

HUOMAUTUS: Joissakin tietokoneissa on kaksikerroksisia DVD-levyjä kirjoittava DVD-tallennin. Se tukee yksi- ja kaksikerroksisia DVD-levyjä. Kaksikerrostekniikka tuo käyttöön suuremman kapasiteetin, ja sen avulla voit tallentaa jopa 8 gigatavua (Gt*) dataa kaksikerroksiselle DVD+R- tai DVD-R-levylle. Kaksikerroksisuus on uutta tekniikkaa. Kaksikerroksisten levyjen yhteensopivuus DVD-kotisoittimien ja DVD-ROM-asemien kanssa vaihtelee huomattavasti. *1 Gt on miljardi tavua. 1 Gt = 1 miljardi tavua, kun viitataan kiintolevytilaan. Todellista alustettua tilaa on tätä vähemmän.

Saat uusimmat tietokonetta koskevat yhteensopivuustiedot HP:n tukisivustosta osoitteesta <http://www.hp.com/support>

HUOMAUTUS: Kaksikerroksista DVD-tekniikkaa tuetaan vain tietyissä malleissa.

Optisten asemien pikaopastaulukko

Optisella asemalla voi-daan:	CD-ROM	CD-RW	DVD-ROM	DVD-RAM	DVD+RW/+R DVD-RW/-R	Kaksikerroksinen DVD	CD-RW/ DVD-yhdistelmä	LightScribe DVD+RW/+R	BD HD DVD+RW/+R
Lukea CD-, CD-R- ja CD-RW-levyjä	Kyllä	Kyllä	Kyllä	Kyllä	Kyllä	Kyllä	Kyllä	Kyllä	Kyllä
Lukea DVD-levyjä	Ei	Ei	Kyllä	Kyllä	Kyllä	Kyllä	Kyllä	Kyllä	Kyllä
Lukea dataa CD-levyltä	Kyllä	Kyllä	Kyllä	Kyllä	Kyllä	Kyllä	Kyllä	Kyllä	Kyllä
Toistaa musiikkia	Kyllä	Kyllä	Kyllä	Kyllä	Kyllä	Kyllä	Kyllä	Kyllä	Kyllä
Tallentaa tietoja tai musiikkia levyille säilytystä tai varmuuskopiointia varten	Ei	Kyllä	Ei	Kyllä	Kyllä	Kyllä	Kyllä	Kyllä	Kyllä
Toistaa DVD-elokuvia	Ei	Ei	Kyllä	Kyllä	Kyllä	Kyllä	Kyllä	Kyllä	Kyllä
Tallentaa DVD-elokuvia	Ei	Ei	Ei	Kyllä	Kyllä	Kyllä	Ei	Kyllä	Kyllä
Pelata pelejä	Kyllä	Kyllä	Kyllä	Ei	Kyllä	Kyllä	Kyllä	Kyllä	Kyllä
Luoda LightScribe-etikettejä	Ei	Ei	Ei	Ei	Ei	Ei	Ei	Kyllä	Kyllä
Toistaa Blu-ray DVD-levyjä	Ei	Ei	Ei	Ei	Ei	Ei	Ei	Ei	Kyllä
Toistaa HD DVD-levyjä	Ei	Ei	Ei	Ei	Ei	Ei	Ei	Ei	Kyllä
Tallentaa dataa Blu-ray-levyille	Ei	Ei	Ei	Ei	Ei	Ei	Ei	Ei	Kyllä
Tallentaa HD-tietoja DVD-levylle	Ei	Ei	Ei	Ei	Ei	Ei	Ei	Ei	Ei

Blu-ray- ja HD-levyasemien käyttäminen

Jos tietokoneen mukana toimitettiin Blu-ray (BR)- ja High-Definition (HD) -levyasema, käytettävissä on kolme aseman kanssa käytettävää erikoisohjelmistoa:

- DVD Play -ohjelma toistaa Blu-ray- ja High-Definition (HD) DVD -levyt sekä tavalliset kaupallisesti saatavilla olevat DVD-levyt.
- PowerDirector on videoiden muokkausohjelma, jonka avulla voidaan luoda Blu-ray-tai DVD-levyjä.
- PowerToGo on tietoja Blu-ray-levyille tallentava ohjelmisto, jonka avulla levyille voidaan tallentaa erityyppistä dataa, kuten videoita, musiikkia, kuvia ja muita tietoja. Ohjelmiston avulla voit tallentaa tietoja Blu-ray- ja HD DVD -levyille sekä muille tallentaville DVD-levyille.

HUOMAUTUS: BD HD DVD+RW/+R -asema ei tue HD-tietojen tallentamista levyille.

Lisätietoja ohjelmien käyttämisestä on kohdissa "DVD-levyjen toistaminen" ja "Ääntä ja dataa sisältävien levyjen luominen".

Muistikortinlukijan käyttäminen

Digitaalikamerat ja muut digitaaliset kuvalaitteet tallentavat digitaalisia kuvatiedostoja muistikorteille eli *tietovälineille*. Valinnainen muistikortinlukija (vain tietyissä malleissa) voi käyttää useita erilaisia muistikortteja ja IBM Microdrive -levyasemaa tietojen lukemiseen ja kirjoittamiseen.

Kortinlukijaa voi käyttää suoraan tietokoneen etuosasta. Siinä on kaksi tai neljä vaakasuoraa korttipaikkaa, joihin muistikortit tai Microdrive-levyasema voidaan asettaa.

Voit asettaa tietovälineen yhteen tai useampaan korttipaikkaan ja käyttää jokaista itsenäisesti. Aseta vain yksi tietoväline yhteen korttipaikkaan kerrallaan.

Kullakin korttipaikalla on oma asematunnus ja kuvake. Kun asetat tietovälineen muistipaikkaan, näyttönimi voi muuttua tietovälineen nimeksi, jos sellainen on olemassa.

Kun asetat tietovälineen paikalleen, Poista laite turvallisesti -ikkuna voi tulla näkyviin. Jos Poista laite turvallisesti -ikkuna avautui tai avasit sen vahingossa, valitse **Sulje**.



VAROITUS: Älä napsauta *Seis*-painiketta Poista laite turvallisesti -ikkunassa, jos USB-massamuistiväline on valittu. Jos teet näin, käyttöjärjestelmä ei enää tunnista muistikortinlukijaa tietokoneessasi. Sinun täytyy käynnistää tietokone uudelleen, jotta tietokone tunnistaisi taas muistikortinlukijan.

Muistikortinlukijan käyttäminen:

- 1 Työnnä tietoväline korttipaikkaan niin pitkälle kuin se menee.

Muistikortinlukijan toimintavalo (**A**) syttyy ja tietokone havaitsee tietovälineen automaattisesti.

HUOMAUTUS: Sinun täytyy asettaa tietoväline oikein. Huomaa muistivälineen lovetun kulman suunta. Lisätietoja on julkaisussa "Tietovälineen asettamisopas". CompactFlash-kortteja ja Microdrive-asemia ei voi asettaa väärin. Aseta tämän tietovälineen liitinreuna (reiät) korttipaikkaan.

- 2 Valitse ohjelma tiedostojen avaamista varten. Tietokone avaa ohjelman, jolloin voit käyttää tietovälineen sisältöä. Voit kopioida tiedostoja tietokoneesta tietovälineelle tai tietovälineeltä tietokoneeseen.

TAI

Jos Automaattinen käynnistys -ikkuna ei avaudu, napsauta tehtäväpalkissa olevaa

Windowsin Käynnistä-painiketta , valitse **Tietokone** ja kaksoisnapsauta sitten **Muistikortti**-kuvaketta, jotta muistikortin sisältämät tiedostot tulevat näkyviin.

- 3 Kun olet valmis, napsauta aseman kuvaketta hiiren kakkospainikkeella, valitse **Poista**, tarkista, että toimintavalo palaa mutta ei vilku, ja poista sitten tietoväline korttipaikasta. Tasaisesti palava toimintavalo kertoo, että tietokone ei lue parhaillaan tietovälinettä tai kirjoita siihen.



VAROITUS: Älä yritä poistaa tietovälinettä, kun toimintavalo vilkkuu. Tiedot voivat kadota.

Tietovälineen asettamisopas

4-paikkainen muistikortinlukija (vain tietyissä malleissa)

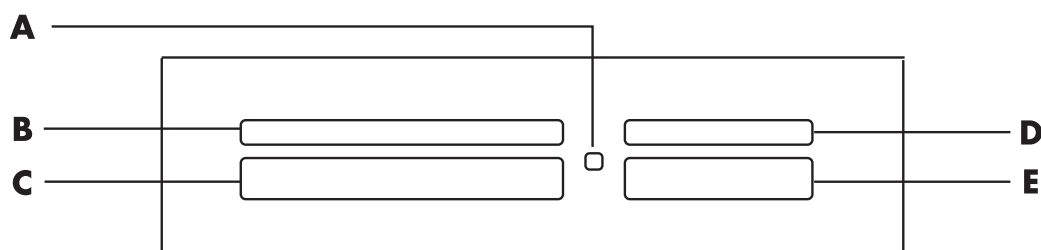

- A** Toimintavalo
- B** Vasen yläpaikka
- C** Vasen alapaikka
- D** Oikea yläpaikka
- E** Oikea alapaikka

Kortti	Työnnä tietoväline lukijaan	4-paikkaisen lukijan korttipaikat
SmartMedia (SM) -muistikortti	Tekstipuoli ylöspäin	B (ylhäällä vasemmalla) SM
xD-tietoväline	Tekstipuoli ylöspäin	B (ylhäällä vasemmalla) xD
CompactFlash Type I -tietoväline	Liitinreuna (reiät)	C (alhaalla vasemmalla) CF/I
CompactFlash Type II -tietoväline	Liitinreuna (reiät)	C (alhaalla vasemmalla) CF/II
Microdrive-levyasema	Liitinreuna (reiät)	C (alhaalla vasemmalla) MD
Secure Digital (SD) -muistikortti	Tekstipuoli ylöspäin	D (ylhäällä oikealla) SD
Mini Secure Digital (MiniSD) -muistikortti*	Tekstipuoli ylöspäin	D (ylhäällä oikealla) MiniSD
MultiMediaCard (MMC)	Tekstipuoli ylöspäin	D (ylhäällä oikealla) MMC
Pienennetty MultiMediaCard (RSMMC)*	Tekstipuoli ylöspäin	D (ylhäällä oikealla) RSMMC
MultiMediaCard Plus (MMC +)*	Tekstipuoli ylöspäin	D (ylhäällä oikealla) MMC Plus

Kortti (jatkuu)	Työssä tietoväline lukijaan	4-paikkaisen lukijan korttipaikat
MultiMediaCard Mobile (MMC Mobile)*	Tekstipuoli ylöspäin	D (ylhäällä oikealla) MMC Mobile
Memory Stick (MS) -muistikortti	Tekstipuoli ylöspäin	E (alhaalla oikealla) MS
Memory Stick (MS-Pro) -muistikortti	Tekstipuoli ylöspäin	E (alhaalla oikealla) PRO
Memory Stick (MS-Pro Duo) -muistikortti*	Tekstipuoli ylöspäin	E (alhaalla oikealla) PRO Duo
Memory Stick (MS-Duo) -muistikortti*	Tekstipuoli ylöspäin	E (alhaalla oikealla) MS Duo

*Vain tietyissä malleissa. Ei saatavilla kaikissa maissa tai kaikilla alueilla.

HUOMAUTUS: Jotkin muistikortit, kuten CF Ultra/III, eivät ole yhteensopivia tietokoneesi mukana toimitetun muistikortinlukijan kanssa.



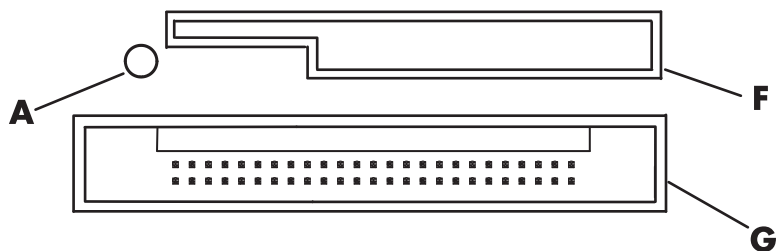



2-paikkainen muistikortinlukija (vain tietyissä malleissa)



A Toimintavalo

F Yläpaikka

G Alapaikka

Kortti	Työnnä tietoväline lukijaan	2-paikkaisen lukijan korttipaikat
Secure Digital (SD) -muistikortti	Tekstipuoli ylöspäin (kullanväriset liitinliuskat alaspäin)	F (ylempi) 
MultiMediaCard (MMC)	Tekstipuoli ylöspäin (kullanväriset liitinliuskat alaspäin)	F (ylempi) 
Memory Stick (MS) -muistikortti	Tekstipuoli ylöspäin (kullanväriset liitinliuskat alaspäin)	F (ylempi) 
Memory Stick (MS-Pro) -muistikortti	Tekstipuoli ylöspäin (kullanväriset liitinliuskat alaspäin)	F (ylempi) 
SmartMedia (SM) -muistikortti	Tekstipuoli alaspäin (kullanväriset liitinliuskat ylöspäin)	F (ylempi) 
xD-tietoväline	Tekstipuoli ylöspäin (kullanväriset liitinliuskat alaspäin)	F (ylempi) 
IBM Microdrive -levyasema	Liitinreuna (reiät)	G (alempi)
CompactFlash Type I -tietoväline	Liitinreuna (reiät)	G (alempi)
CompactFlash Type II -tietoväline	Liitinreuna (reiät)	G (alempi)

HUOMAUTUS: Älä käytä SM- ja xD-tietovälinettä muistikortinlukijassa yhtä aikaa. Muistikortinlukija tunnistaa vain ensiksi asetetun kortin.

Toimintavalon eri tilat

Muistikortin toimintavalo ei pala, kun yhdessäkään korttipaikassa ei ole korttia.

Valo syttyy, kun tietovälinekortti työnnetään korttipaikkaan.

Valo vilkkuu, kun tietoja siirretään kortin ja tietokoneen välillä.

Muistikortin alustaminen

Jos muistikorttia ei ole käytetty aikaisemmin tai se on vahingoittunut, se on ehkä alustettava ennen käyttöä.

HUOMAUTUS: Joissakin muistikorteissa on lukitusasento. Jos haluat katsella tai muokata kuvatiedostojasi, varmista, että muistikortti on auki-asennossa.

- 1 Alusta muistikortti digitaalikamerassa. Noudata digitaalikameran mukana tulleita ohjeita.

TAI

Työnnä tietoväline kortinlukijan oikeantyyppiseen korttipaikkaan, kunnes se pysähtyy ja lukkiutuu paikalleen. Muistikortinlukijan toimintavalo syttyy, ja tietokone havaitsee tietovälineen automaattisesti.

- 2 Napsauta Windowsin tehtäväpalkin **Käynnistä**-painiketta  ja valitse sitten **Tietokone**.
- 3 Napsauta kohdassa Laitteet, joissa on siirrettävä tallennusväline oikean muistikortin kuvaketta hiiren kakkospainikkeella.
- 4 Valitse **Alusta** ja kirjoita sitten nimiruutuun nimi.
- 5 Yhteensopivuus on paras mahdollinen, kun valitset tiedostojärjestelmäasetukseksi vaihtoehdon **FAT**.
- 6 Valitse **Käynnistä**.
- 7 Valitse Alustus on suoritettu -ikkunassa **OK** ja valitse sitten **Sulje**.

Muistikortinlukijan vianmääritys

Jos sinulla on ongelmia muistikortin lukemisessa tai sille kirjoittamisessa, kokeile seuraavia toimia:

- Joissakin korteissa on luku-/kirjoitus- tai tietosuojakytin. Varmista, että luku-/kirjoituskytkin on kirjoitusasennossa, ennen kuin yrität kirjoittaa korttiin tietoja.
- Varmista, että tallennettavien tietojen määrä ei ylitä kortin tallennusrajaa.
- Varmista, että muistikortti on tuettua tyyppiä: CompactFlash Type I tai II, Microdrive, Memory Stick, Memory Stick Pro, MultiMediaCard, Secure Digital, SmartMedia tai xD.
- Varmista, että muistikortti on asetettu huolellisesti oikeaan paikkaan.
- Irrota muistikortti, kun toimintavalo ei vilku, ja valaise tyhjää korttipaikkaa taskulampulla. Jos nastat ovat vääntyneet, vaihda muistikortinlukija tai vie tietokone huoltoon, jos jokin nasta koskettaa toista nastaa. Voit suoristaa hieman vääntyneitä nastoja kuulakärkikynän päällä (kärjen ollessa sisään vedettynä), kun tietokoneen virta on katkaistu.
- Tarkista, että muistikortin päissä ei ole mitään, joka estäisi sähköisen yhteyden. Puhdista liittimet nukkaamattomalla liinalla ja pienellä määrällä alkoholia. Vaihda muistikortti tarvittaessa.
- Muistikortinlukija on laite, joka käyttää Poista laite turvallisesti -apuohjelmaa. Se näkyy tehtäväpalkin kuvakkeena kellonajan vieressä. Älä napsauta **Seis**-painiketta Poista laite turvallisesti -ikkunassa. Muuten yhteys asemaan katkeaa. Jos näin tapahtuu, käynnistä tietokone uudelleen.
- Älä aseta tai irrota muistikorttia, kun toimintavalo vilkkuu. Tämä voi aiheuttaa tietojen häviämistä tai vahingoittaa kortinlukijaa pysyvästi.
- Alusta muistikortti ennen käyttöä. Lisätietoja on kohdassa "Muistikortin alustaminen".

HP Personal Media Drive- ja HP Pocket Media Drive -asemien käyttäminen

HP Personal Media Drive- ja HP Pocket Media Drive -asemia (HP-media-asemia) voidaan käyttää sisäisinä tai ulkoisina USB-kiintolevyasemina. Niiden avulla voidaan nopeasti ja kätevästi lisätä tallennuskapasiteettia ja siirtää mediatiedostoja, kuten digitaalisia valokuvia sekä musiikki- ja videotiedostoja, sekä muita tärkeitä tiedostoja. HP-media-asemia voi käyttää myös tietokoneen muiden asemien varmuuskopiointiin.

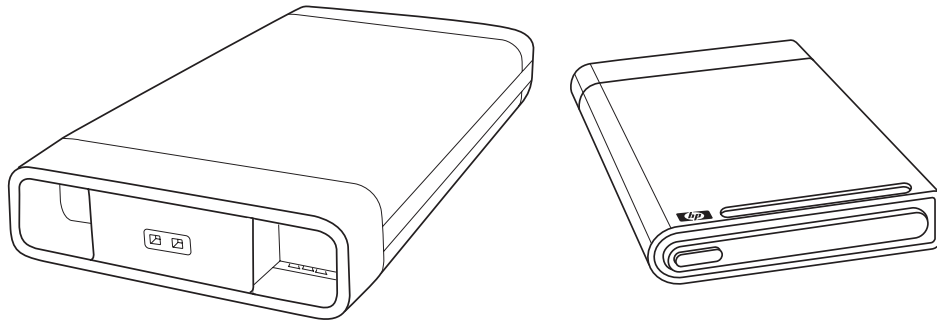

HUOMAUTUS: HP Personal Media Drive ja HP Pocket Media Drive toimitetaan vain tiettyjen mallien mukana. Kumpaakin asemaa myydään erikseen.

HP-media-asemat on suunniteltu:

- toimimaan tietokoneissa, joissa on USB-portti
- suurten mediatiedostojen ja henkilökohtaisten tiedostojen tallentamiseen digitaalikameroista, digitaalisista videokameroista ja MP3-soittimista
- siirtämään tiedostoja nopeasti tietokoneiden välillä
- toistamaan mediatiedostoja
- varmuuskopioimaan tiedostoja. Tallenna järjestelmästä varmuuskopiot, jotta tietoturvallisuus on mahdollisimman hyvä.

Lisätietoja HP-media-asemien käyttämisestä yhdessä Windows Media Centerin kanssa on HP:n tukisivustossa osoitteessa <http://www.hp.com/support>

Aseman kytkeminen

HP-media-asema on suunniteltu toimimaan ulkoisena asemana useimpien tietokoneiden kanssa USB-kaapelilla kytkettynä, mutta se voidaan myös asentaa sitä varten suunniteltuihin HP-tietokoneisiin. Näissä tietokoneissa on erityinen vaak- tai pystyasennossa oleva levyasemapaikka, jossa on liitin aseman sisäiselle USB-liittimelle. Asema voidaan asettaa paikalleen ja irrottaa kiintolevyapaikasta niin, että tietokonetta ei tarvitse sammuttaa. Tätä ominaisuutta kutsutaan myös nimellä *käytön aikana vaihdettava*.

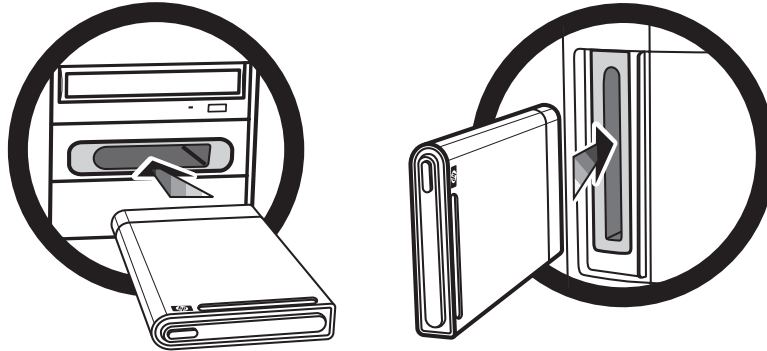

Asema käynnistyy, kun se kytketään aktiiviseen USB-porttiin. Jos tietokone on käynnistetty asema kytkettynä, asema käynnistyy automaattisesti. Kun aseman USB-kaapelia ei ole kytketty tai kun tietokoneesta sammutetaan USB-väylän virta, asemasta sammuu virta automaattisesti. Kun tietokone on torkkutilassa (virransäästötilassa), asema pysyy käynnissä.



VAARA: Älä siirrä tietokonetta, kun HP-media-asema on asetettu levyasemapaikkaan tai kytketty tietokoneen USB-porttiin. Tämä voi vahingoittaa asemaa ja aiheuttaa tietojen katoamisen.

Aseman asentaminen HP-asemapaikkaan

- 1 Kytke tietokoneeseen virta.
- 2 Jos levyasemapaikka on vaakamallinen, työnnä asema siihen niin, että HP-logo on ylöspäin ja HP-tuotenimi on oikein päin. Jos levyasemapaikka on pystymallinen, työnnä asema siihen niin, että aseman tasainen sivu on alaspäin ja pyöristetty sivu ylöspäin. Älä työnnä asemaa väkisin levyasemapaikkaan. Aseman pitäisi liukua helposti paikalleen.
- 3 Liu'uta asema kokonaan levyasemapaikkaan, kunnes asema kytkeytyy tiukasti sisäisiin liittimiin. Kun tietokone käynnistetään ja asema on asennettu oikein, aseman etuosassa oleva virran merkkivalo **(B, D)** palaa.

HP media-asemien etuosa

- A** Aseman toiminnan ilmaiseva merkkivalo
- B** Virran merkkivalo
- C** HP Personal Media Drive -aseman ohjausreunat
- D** Virran ja aseman toiminnan merkkivalot

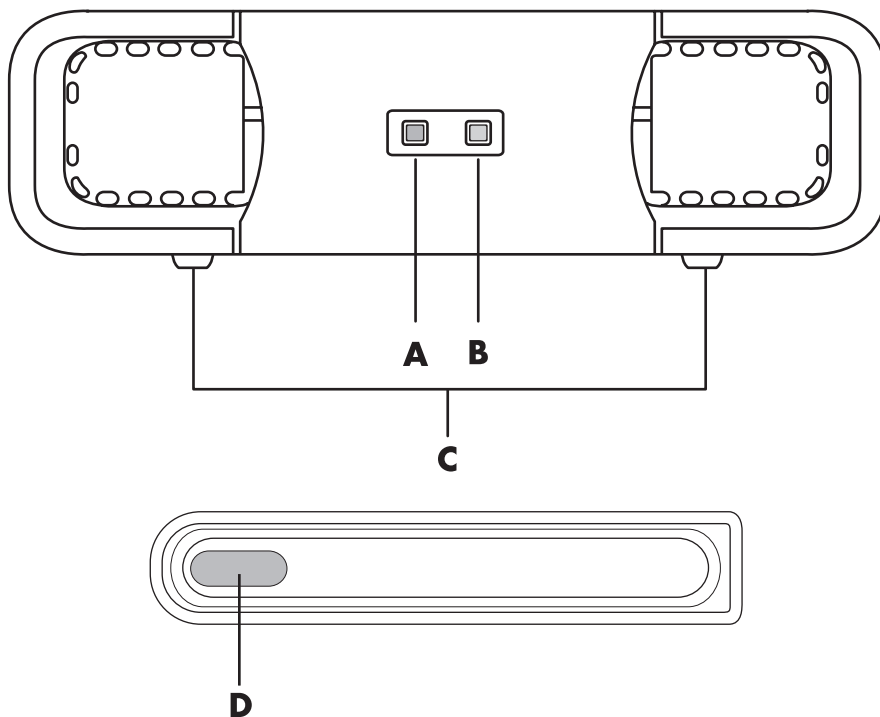

HP Personal Media Drive -asema (**A, B, C**)

HP Pocket Media Drive -asema (**D**)

Aseman liittäminen tietokoneeseen, jossa ei ole asemapaikkaa

HP-media-aset on suunniteltu toimimaan useimpien tietokoneiden kanssa ulkoisena kiintolevyasemana, joka kytketään USB 2.0 -kaapelilla. Jos tietokoneessa on USB 1.1 -portteja, käytä kahta USB-porttia, jotta asemalle voidaan taata riittävä virransaanti. Useimmat USB 2.0 -portit pystyvät syöttämään riittävästi virtaa, joten vain yksi USB-liitäntä tarvitaan.

Kun asema liitetään tietokoneeseen, jossa ei ole levyasemapaikkaa, HP Personal Media Drive vaatii erillisen virtalähteen USB 2.0 -liitännän lisäksi. HP Pocket Media Drive ei vaadi erillistä virtalähdettä, sillä se saa riittävästi virtaa USB 2.0 -liitännän kautta.

HUOMAUTUS: HP Personal Media Drive -asemassa on sisäinen tuuletin. HP Pocket Media Drive -asemassa ei ole tuuletinta.

Aseman liittäminen:

- 1 Kytke tietokoneeseen virta.
- 2 Kytke USB 2.0 -kaapelin suorakulmainen pää (**E**) tietokoneen vapaana olevaan USB-porttiin. Kytke USB 2.0 -kaapelin neliömäinen pää (**F**) HP-media-aseman takaosassa olevaan USB-liittimeen.

HUOMAUTUS: USB 2.0 -tekniikassa käytetään vain yhtä USB-liitintä. USB 1.x -järjestelmissä käytetään molempia USB-liittimiä.

- 3 Asenna ohjelmisto ja ohjaimet. Lisätietoja on HP-media-asemien mukana toimitetuissa ohjeissa.

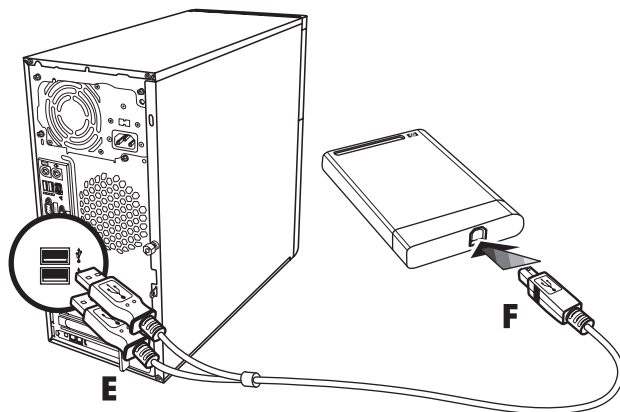

Aseman tunnistaminen ja aseman kirjaimen määrittäminen

Kun asema kytketään USB 2.0 -liittimeen tai asetetaan HP-media-asemapaikkaan, käyttöjärjestelmä määrittää automaattisesti kirjaimen tälle uudelle kiintolevyasemalle. Määritetty kirjain määräytyy muiden tietokoneeseen kytkettyjen tallennuslaitteiden mukaan.

Aseman sijainti:

- 1 Napsauta tehtäväpalkissa olevaa **Windowsin Käynnistä-painiketta** .
- 2 Valitse **Tietokone**.
- 3 Valitse asema **Kiintolevyasemat-** tai **Laitteet**, joissa on siirrettävä tallennusväline -kohdasta. Aseman oletusnimi on *HP Personal Media Drive* tai *HP Pocket Media Drive*.

Voit nimetä aseman uudelleen Tietokone-ikkunassa napsauttamalla hiiren kakkospainikkeella asemaa, valitsemalla **Nimeä uudelleen** ja kirjoittamalla uuden nimen. HP suosittelee aseman nimeämistä uudelleen, jos käytössä on useita ulkoisia kiintolevyasemia.

Voit määrittää asemalle tunnuskirjaimen pysyvästi, jolloin aseman kirjain ei muutu, kun kytket ja irrotat kyseisen aseman ja muita laitteita. Lisäksi ohjelmien on helpompi löytää HP-media-aseman tiedostoja, jos asemalle on määritetty kirjain. Jotkin ohjelmat eivät ehkä löydä tiedostoja, jos aseman kirjain on uusi.

Kannattaa aina irrottaa asema turvallisesti virheiden välttämiseksi. Lisätietoja on kohdassa "Aseman irrottaminen".

Aseman kirjaimen määrittäminen:

- 1 Napsauta tehtäväpalkissa olevaa **Windowsin Käynnistä-painiketta** .
- 2 Napsauta hiiren kakkospainikkeella vaihtoehtoa **Tietokone**.
- 3 Valitse **Hallitse**.
- 4 Valitse **Levyhallinta**.
- 5 Napsauta kohtaa **HP Media Drive** hiiren kakkospainikkeella.
- 6 Valitse **Muuta aseman kirjain ja polku**.

HUOMAUTUS: Käytä kirjainta Z, jotta useilla asemilla ei olisi käytössä sama kirjain, kun kytket ja irrotat kiintolevyasemia.

- 7 Valitse **Muuta**.
- 8 Valitse kirjain avattavasta luettelosta ja ota sitten muutokset käyttöön valitsemalla **OK**.

Aseman käyttäminen

Kun asemaa käytetään pitkän aikaa, HP-media-aseman alumiinikotelo voi tulla hyvin kuumaksi. Tämä on edistyksellisen HP-media-aseman normaalia toimintaa.

Sisäänrakennettu hiljainen tuuletin on suunniteltu käynnistymään automaattisesti tietyissä lämpötiloissa. Jos käytät tietokoneeseen ulkoisesti liitettyä HP-media-asemaa, aseta se paikkaan, jossa on hyvä ilmanvaihto.

Tiedostojen siirtäminen toiseen tietokoneeseen manuaalisesti

Tietokoneen profiilitiedot, jotka sisältävät tiedot siitä, miltä tietokone näyttää, sekä henkilökohtaiset tiedostot (esimerkiksi valokuvat ja musiikki- tai videotiedostot) voidaan siirtää toiseen tietokoneeseen.

Tiedostojen siirtäminen manuaalisesti:

- 1 Liitä asema tietokoneeseen.
- 2 Valitse tiedostot ja vedä ja pudota ne sitten Tietokone-ikkunassa näkyvään HP-media-asemaan.
- 3 Irrota asema ja liitä se sitten toiseen tietokoneeseen.
- 4 Valitse tiedostot ja vedä ja pudota ne sitten uuden tietokoneen kiintolevyasemaan.

Aseman irrottaminen



VAROITUS: Irrota HP-media-asema aina turvallisesti silloin, kun se ei tallenna tai siirrä tiedostoja. Näin voit välttää laitevauriot ja tietojen katoamisen.

Voit irrottaa aseman turvallisesti, kun asema ei ole aktiivinen. Kun keltainen toimintavalo vilkkuu, asema on aktiivinen (tallentaa tai siirtää dataa). Aseman irrottaminen merkkivalon vilkkuessa voi aiheuttaa tietojen katoamista tai vahingoittaa tiedostoja.

HP-media-aseman irrottaminen turvallisesti:

- 1 Sulje kaikki ohjelmat, jotka voivat käyttää HP-media-asemaa. Varmista, että aseman toimintavalo ei pala.
- 2 Kaksoisnapsauta ilmaisinalueella työpöydän alaosassa olevaa **Poista laite turvallisesti** -kuvaketta. Jos kuvake on piilotettu, tuo kuvake esiin napsauttamalla tehtäväpalkin nuolia. Poista laite turvallisesti -ikkuna avautuu.

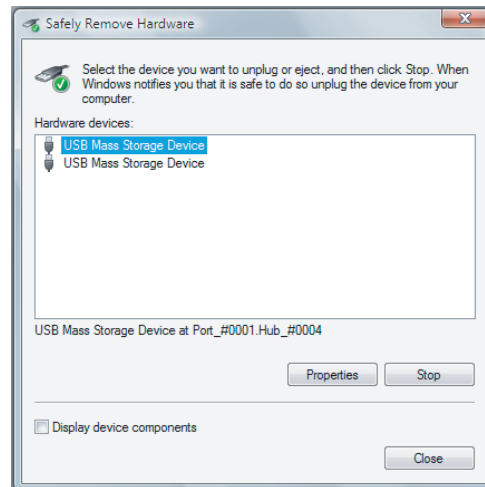

HUOMAUTUS: Joissakin tietokoneissa tämän kuvakkeen nimi voi olla Poista laite.

- 3 Etsi HP-media-asema kaksoisnapsauttamalla **USB-massamuistilaite**-kohtaa. USB-massamuistilaite voi olla luettelossa kaksi kertaa. Toinen laite voi tarkoittaa muistikortinlukijaa tai muuta massamuistilaitetta. Etsi aseman nimi.
- 4 Valitse **HP Media Drive** ja valitse sitten **OK**. Aseman nimi voi olla toinen, jos olet nimennyt sen uudelleen, tai se voi näkyä nimellä Yleinen asema (jonka perässä näkyy määritetty aseman kirjain).
Laitteiston poistaminen on turvallista -viesti näkyy ilmaisinalueella merkinä siitä, että laite voidaan irrottaa turvallisesti.
- 5 Varmista valitsemalla **Pysäytä**, että HP-media-asema ei ole käytössä. Napsauta sitten **Sulje**-painiketta.
- 6 Poista asema tietokoneesta.

HP-media-aseman vianmääritys

Microsoft-päivitykset

Varmista, että järjestelmään on asennettu Microsoftin käyttöjärjestelmän uusimmat Service Pack -päivitykset ja muut Windows-päivitykset, ennen kuin yrität ratkaista asemaan liittyvän ongelman. Service Pack -päivitykset korjaavat vikoja, lisäävät ohjaimia ja parantavat järjestelmän turvallisuusominaisuuksia. Tietoja huoltopäivitysten ja Windows-päivitysten asentamisesta järjestelmään on osoitteessa <http://support.microsoft.com>. Kysy Microsoftin tuotetuesta tietoja näiden päivitysten hankkimisesta, jos sinulla ei ole Internet-yhteyttä.

Asema ei näy Oma tietokone -ikkunassa

Kokeile seuraavia ratkaisuja tässä järjestyksessä:

- 1 Tarkista, onko asema käynnissä. Aseman etuosassa olevan virran merkkivalon pitäisi palaa.
- 2 Tarkista, että USB-kaapeli on kytketty tiukasti ja oikein asemaan ja USB-liitin tietokoneeseen.
- 3 Irrota USB-kaapeli tietokoneen ollessa käynnissä. Odota 10 sekuntia ja kytke USB-kaapeli sitten takaisin.
- 4 Tarkista Laitehallinta-ikkunasta, tunnistaako tietokone käytettävän USB-portin. Katso lisätietoja tietokoneen mukana tulleista ohjeista.

Tiedonsiirtonopeus vaikuttaa hitaalta USB 2.0 -sovitinkortilla

HP-media-asema toimii niin nopeasti kuin pääkoneen sovitinkortin mukaan on mahdollista (enimmäispurskenopeus enimmillään 480 Mt/s). Jos suorituskyvyn kanssa on ongelmia, tarkista, että USB 2.0 -kortin ohjaimet ovat mahdollisimman uudet ja että ne on asennettu oikein.

Media-aseman ohjelmisto on lakannut toimimasta

Asenna ohjelmisto uudelleen. Lisätietoja on HP-media-aseman mukana toimitetuissa ohjelmiston ja ohjaimien asennusohjeissa.

Kirjoituksen välimuisti ei pysy käytössä

Tietojen suojaamiseksi kirjoituksen välimuisti poistetaan käytöstä HP Pocket Media Drive -asemassa. Lisätietoja on osoitteessa <http://www.hp.com/support>

Järjestelmänvalvojan oikeudet ohjelmiston asennukseen

Käyttöjärjestelmän mukaan sinun täytyy ehkä kirjautua sisään järjestelmänvalvojana, ennen kuin voit asentaa ohjelmiston.

Käyttäjätilin muuttaminen:

- 1 Napsauta tehtäväpalkissa olevaa **Windowsin Käynnistä-painiketta** .
- 2 Valitse **Ohjauspaneeli**, valitse **Käyttäjätilit ja perhekäytön suojausasetukset** ja valitse sitten **Käyttäjätilit**.
- 3 Valitse **Toisen tilin hallinta** ja napsauta sitten muutettavaa tiliä.
- 4 Valitse **Muuta tilityyppiä**, valitse haluamasi tilityyppi ja valitse sitten **Muuta tilin tyyppi**.

Windows Media Centerin käyttäminen

Microsoft Windows Media Centerin avulla tietokoneella voidaan tehdä monenlaisia asioita. Käytössäsi on täydellinen valikoima helppokäyttöisiä digitaalisen viihteen toimintoja, joiden avulla elokuvat, musiikki ja valokuvat voidaan kokea aivan uudella tavalla.

Windows Media Center on yksinkertainen ja kätevä käyttää. Voit helposti etsiä ja valita medioita (tietovälineitä). Voit toistaa elokuvia, kuunnella musiikkia ja katsella valokuvia yhdellä kaukosäätimellä (vain tietyissä malleissa). Yhdistämällä tietokoneesi tehokkaat toiminnot kotiteatterivastaanottimeen saat viihteestä entistä vaikuttavampaa.

Windows Media Center on optimoitu laajakuva- ja teräväpiirtonäyttöjä varten. Valokuvat, musiikki ja videot on järjestetty näyttöön uudella tavalla siten, että voit nähdä laajakuvanäytössä jopa kolme kertaa enemmän sisältöä kuin Windows Media Centerin aiemmissa versioissa.



Windows Media Centerin asentaminen



Kun käynnistät Windows Media Centerin ensimmäisen kerran, näyttöön tulee ohjattu Windows Media Centerin asennus. Sinun on suoritettava ohjatun toiminnon kaikki vaiheet, jotta voit käyttää kaikkia Windows Media Centerin toimintoja. Ohjattu Windows Media Centerin asennus voi kestää useita minuutteja. Jos jäljellä on vielä suoritettavia vaiheita, voit tehdä ne Asetukset-valikossa. Lisätietoja on kohdassa "Ohjatun asennuksen suorittaminen".

HUOMAUTUS: Lisätietoja tietokoneen asetusten määrittämisestä on tietokoneen mukana toimitetuissa asennusohjeissa.

Ohjatun asennuksen suorittaminen

HUOMAUTUS: Ohjatussa asennuksessa on valittava joko analoginen tai digitaalinen televisiosignaali, jotta tv-viritin toimisi oikein (vain tietyissä malleissa).

Jos et suorittanut ohjatun Windows Media Centerin asennuksen kaikkia vaiheita ensimmäisellä kerralla, voit suorittaa ne loppuun tai muuttaa valintojasi seuraavassa esitetyllä tavalla. Kaikki tarvittavat asennusvaiheet on suoritettava, jotta kaikkia Windows Media Centerin toimintoja voidaan käyttää.

- 1 Paina kaukosäätimen Windows Media Center -käynnistyspainiketta  tai napsauta hiirellä tehtäväpalkissa olevaa **Windowsin Käynnistä-painiketta**  ja valitse sitten **Windows Media Center**.
- 2 Valitse ylös- tai alaspäin selaamalla Tehtävät -valikko ja valitse sitten **asetukset**. Saat kaikki Tehtävät-valikon vaihtoehdot näkyviin vierittämällä näyttöä vasemmalle tai oikealle nuolinäppäimillä tai kaukosäätimen nuolipainikkeilla.
- 3 Valitse **Yleiset, Windows Media Centerin määrittäminen** ja sitten **Suorita määrittäminen uudelleen**. Suorita ohjatun toiminnon vaiheet loppuun noudattamalla näyttöön tulevia ohjeita.

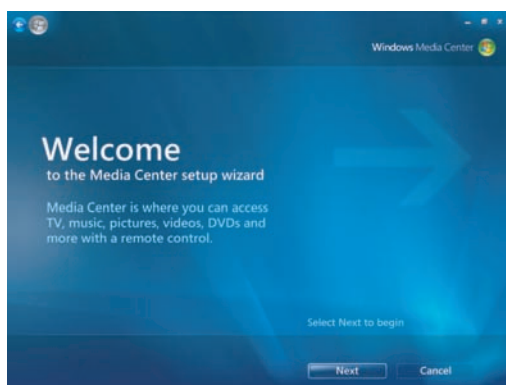

HUOMAUTUS: Voit muuttaa Windows Media Centerin asetuksia Asetukset-valikossa.

Seuraavassa kuvataan eräitä ohjattuun asennukseen kuuluvia kohtia:

- **Internet-yhteyden tarkistaminen.** Internet-yhteyden avulla voit käsitellä mediatietoja, näyttää musiikki-CD-levyjä tai DVD-levyjä koskevia tietoja sekä ladata televisio-ohjelmaoppaan, jos tietokoneessasi on TV-viritin.

HUOMAUTUS: Sinun täytyy tilata Internet-yhteys Internet-palveluntarjoajalta.

- **Windows Media Centerin ulkoasun optimoiminen.** Voit:
 - muuttaa näyttöasetuksia, kuten kirkkautta, kontrastia, väriä tai keskitystä
 - testata ja säätää monitorin, television tai muun näyttölaitteen näyttöasetuksia
 - Windows Media Center -videon avulla muuttaa näytön keskitystä, kokoa, kuvasuhdetta (muotoa), kirkkautta, kontrastia, väriä ja terävyyttä television kaukosäätimen tai näytön ohjainpainikkeiden avulla.
- **Kaiuttimien määrittäminen.** Valitse kaiuttimien määrä ja testaa kaiuttimet. Joissakin malleissa kaiuttimet myydään erikseen.
- **Musiikki-, valokuva- ja videokirjastojen muodostaminen.** Määritä Windows Media Center niin, että se etsii musiikki-, kuva- ja videokansioista uusia mediatiedostoja. Sitten Windows Media Center voi automaattisesti lisätä nämä tiedostot mediakirjastoihisi. Voit määrittää Windows Media Centerin tutkimaan muut kansiot tai lopettamaan kansion tutkimisen.
- **TV-viritin, TV-signaalin ja ohjelmaoppaan määrittäminen.** Sinun on annettava tiedot, jotka koskevat TV-signaalilähdettä ja TV-signaalilaitteita (TV-sovitinta, kaapelia jne.). Tässä vaiheessa voit varmistaa, että tietokone vastaanottaa oikean TV-signaalin ja ohjelmaoppaan tiedot. Jos sinulla on kaapeli- tai satelliittivastaanotin, ohjattu asennus ohjelmoi Windows Media Center -kaukosäätimesi toimimaan niiden kanssa.

Windows Media Centerin Käynnistä-valikko

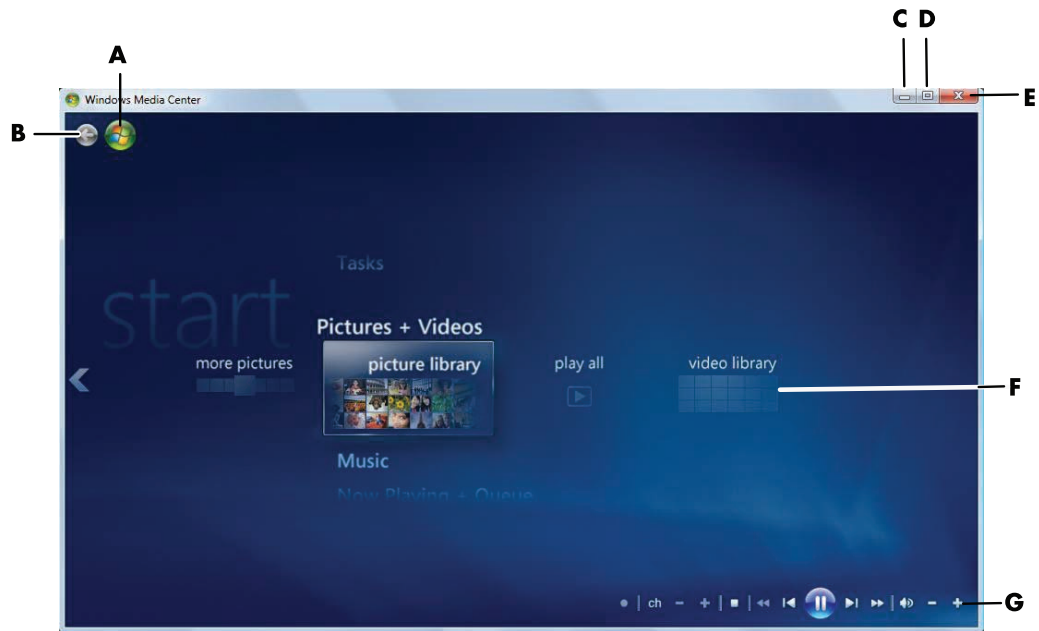

- A** Avaa Windows Media Centerin Käynnistä-valikko.
- B** Siirry takaisin edelliseen näyttöön.
- C** Pienennä Windows Media Centerin ikkuna.
- D** Muuta Windows Media Centerin ikkunan kokoa.
- E** Sulje Windows Media Centerin ikkuna.
- F** Liiku alivalikossa näppäimistön nuolinäppäimillä ylös, alas, vasemmalle ja oikealle.
- G** Median toisto-ohjainten käyttäminen: Toista, Pysäytä, Keskeytä, Ohita, Kela eteenpäin, Toisto, Kela alkuun, Tallenna, Äänenvoimakkuuden lisääminen/hiljentäminen, Vaimenna ja Kanava ylös/alas.

Windows Media Centerin Käynnistä-valikon kohteet

- **TV ja elokuvat** – Katsele, tallenna ja toista televisio-ohjelmia. Lisätietoja on kohdassa ”Television katseleminen”.
- **HD DVD -levyn toisto tai Toista DVD** – Lisätietoja on kohdassa ”DVD-elokuvien toistaminen Windows Media Centerissä”.
- **Online-media** – Voit käyttää valokuvien, videoiden sekä radio- ja TV-ohjelmien ja muiden mediatoimittajien palveluja.
- **Kuvat ja videot** – Katsele digitaalisia kuvia, näytä diaesitys tai tulosta valokuvia. Katsele kotivideoita. Lisätietoja on kohdassa ”Video-CD-levyjen (VCD) toistaminen Windows Media Playerilla”.
- **Musiikki** – Toista musiikkitiedostoja tai CD-levyjä, luo ja muokkaa soittoluetteloja ja tallenna musiikkitiedostoja CD-levylle. Lisätietoja on kohdissa ”Windows Media Centerin Musiikki-osion käyttäminen” ja ”Musiikkitiedostojen kopioiminen CD-levylle Windows Media Centerissä”. Kuuntele Internet- ja FM-radioasemia. Lisätietoja on kohdassa ”FM-radioasemien kuunteleminen”.
- **Tehtävät** – Muuta ohjelman asetuksia. Lisätietoja on kohdassa ”Windows Media Centerin asetusten muuttaminen”. Lisää Windows Media Center Extender -laite. Synkronoi sisältö tietokoneen ja toisen laitteen välillä. Tallenna CD- ja DVD-levyjä. Lisätietoja on kohdassa ”Musiikkitiedostojen kopioiminen CD-levylle Windows Media Centerissä”. Etsi apuohjelmia ja muita ohjelmia.
 - **Sammuta** – Voit avata Sammuta-, Käynnistä uudelleen-, Lepo-, Sulje-, Kirjautu ulos- tai Vain media -valikon. Vain media -tilassa on mahdollista käyttää Windows Media Centeriä mutta ei muita tietokoneen toimintoja. Lisätietoja on kohdassa ”Windows Media Centerin ohjausvalikko”.

HUOMAUTUS: Jotkin toiminnot ja ohjelmat sisältyvät vain tiettyihin malleihin.

Windows Media Centerin toiminnot

Voit ohjata Windows Media Centerin toimintoja ja liikkua Windows Media Centerin ikkunoissa kaukosäätimen (vain tietyissä malleissa), näppäimistön tai hiiren avulla. Voit helposti vaihtaa toiminnosta tai ikkunasta toiseen siirtämällä hiirtä tai painamalla kaukosäätimen painiketta tai näppäimistön näppäintä.

HUOMAUTUS: Jotkin Windows Media Centerin toiminnot sisältyvät vain tiettyihin malleihin. Jotkin tietokoneen oppaassa mainitut osat, kuten kaiuttimet ja tv-virittimet, ovat valinnaisia tai myydään erikseen.

Voit käyttää Windows Media Centeriä rinnakkain muiden Windows-ohjelmistojen kanssa. Voit selata kuvia, katsella videoita ja toistaa musiikkia samalla, kun käytät muita Windows-ohjelmia.

Windows Media Centerin avulla voit:

- katsella, nauhoittaa ja toistaa televisio-ohjelmia
- pysäyttää televisio-ohjelman toiston ja kelata ohjelmaa eteen- tai taaksepäin
- katsella pikausintaa
- toistaa digitaalisia videotiedostoja
- katsella digitaalisia kuvia tai toistaa niitä diaesityksenä musiikin kanssa
- tulostaa valokuvia helposti
- selata, valita ja toistaa CD-musiikkilevyjä koko näytön visualisointien kanssa
- tallentaa CD-levyjen raitoja mediakirjastoon
- toistaa DVD-videoita ja jatkaa DVD-levyjen toistamista siitä kohdasta, johon viimeksi jäit

HUOMAUTUS: Jos tietokoneessa on uudelleenkirjoittava DVD-asema, asema pystyy lukemaan ja tallentamaan DVD+/-R/-RW-levyjä.

- kuunnella Internet- ja FM-radioasemia
- käyttää musiikin ja videoiden suoratoistotilaspalveluja. Jotkin musiikin ja videoiden tilauspalvelut eivät ole käytettävissä kaikissa maissa tai kaikilla alueilla

HUOMAUTUS: Televisio-ohjelmaopas (Internet-palvelu tarvitaan) ei ole käytettävissä kaikissa maissa tai kaikilla alueilla.

- tallentaa televisio-ohjelmia automaattisesti, kun et ehdi katsomaan ohjelmaa sen lähetyksaikana
- avata tiettyjä Windows Media Centerin ikkunoita kaukosäätimen pikapainikkeilla
- tehdä helposti tietovälineiden varmuuskopioita CD- tai DVD-levylle tai muuhun kiintolevyasemaan, esimerkiksi HP Personal Media Drive- tai HP Pocket Media Drive -asemaan (myydään erikseen)
- käyttää Optimointi-asetusta ja pitää tietokoneen käynnissä
- käyttää torkkutilaa virran säästämiseen, kun tietokone ei ole käytössä. Kun tietokone on torkkutilassa, voit näyttää työpöydän välittömästi koskettamalla näppäimistöä tai kaukosäätimen painiketta.

Television katseleminen ja ohjelmien tallentaminen

Windows Media Centerissä voit katsoa ohjelmaa, pysäyttää ohjelman, siirtyä eteenpäin kuva kerrallaan, hypätä eteenpäin tai käyttää pikatoistoa, jotta mikään hetki TV-ohjelmasta ei jää näkemättä. Käyttämällä pikakelausta voit ohittaa sisällön, josta et ole kiinnostunut. Kun et ole kotona katsomassa ohjelmaa, voit nauhoittaa sen Windows Media Centerin avulla.

Windows Media Center tukee useita TV-virittimiä, joten voit katsella toista televisio-ohjelmaa samalla, kun tallennat ohjelmaa toiselta televisiokanavalta. Useita virittimiä käyttämällä voit koota kotiisi monipuolisen ja joustavan viihdejärjestelmän.

Voit helposti tallentaa televisio-ohjelmia valitsemalla nauhoitettavat ohjelmat Televisio-ohjelmaoppaan avulla (tarvitset Internet-palvelun). Voit nauhoittaa ohjelmia ja katsella niitä halutessasi. Et koskaan menetä hetkeäkään lempiohjelmastasi.

Jos siirryt jatkuvasti kanavalta toiselle, Windows Media Centerin minioppaan avulla voit selata kanavia keskeyttämättä katselua. Kanavat näkyvät kuvaruudun alareunassa, joten voit vaihtaa kanavaa pelkäämättä, että ratkaiseva hetki jää näkemättä.

Windows Media Centerissä on myös toiminto, jolla arkistoidaan televisio-ohjelmia DVD-levylle. Ohjelmisto toimii nopeasti silloinkin, kun käsitellään suuria digitaalisia mediakirjastoja.

Yhdysvalloissa asuvat asiakkaat voivat käyttää digitaalista teräväpiirtokaapelia Open Cable Unidirectional Receiver (OCUR) -laitteiden kanssa.

Hetkeen sopivaa musiikkia

Musiikki-osassa voit nopeasti selata musiikkikirjastoasi esittäjän, laulun, albumin nimen, tyylilajin, säveltäjän tai vuoden perusteella. Windows Media Center lataa automaattisesti albumien pienoiskokoiset kansikuvat, joten voit etsiä haluamasi albumin ulkoasun perusteella. Voit kuunnella kappaleet satunnaisessa järjestyksessä tai useaan kertaan, luoda soittoluetteloja, lisätä visualisointeja sekä tallentaa soittoluettelot CD- tai DVD-levylle painikkeen napsautuksella.

Voit myös käynnistää kuvaesityksen suoraan musiikkikirjastosta, kun valitset tai soitat kappaletta. Jos tilaat musiikkipalveluita, voit lisätä tämän toiminnon suoraan Käynnistä-valikkoon musiikkikirjaston viereen.

Voit helposti etsiä ja lisätä musiikkia kirjastoon toisesta kotonasi olevasta Windows-tietokoneesta.

FM- tai Internet-radion kuunteleminen

Windows Media Centerillä voidaan myös kuunnella FM- tai Internet-radiota. Voit avata erilaisia radiosivustoja ja myös tallentaa usein kuuntelemasi FM-asetat esivalinnoiksi.

Digitaalisten muistojen jakaminen

Windows Media Centerin avulla voit muuttaa yksinkertaisen valokuvakokoelman elokuvamaiseksi diaesitykseksi ja katsella sitä tietokoneen näytöstä tai televisiosta. Voit aloittaa diaesityksen napsauttamalla Käynnistä-valikon Toista kaikki -painiketta. Kun lisäät diaesitykseen musiikkikokoelmasi kappaleita, muodostuu todella ikimuistoinen elämys.

Jos haluat luoda ääniraidan sisältävän diaesityksen, voit helposti luoda valokuvia ja musiikkia sisältävän soittoluettelon ja tallentaa sen DVD-levylle.

Kuvakirjastossa voit helposti selata valokuviasi kansion tai kuvauspäivän perusteella. Pienoiskuvat ja korostus auttavat sinua löytämään nopeasti oikeat kuvat ja kansiot. Voit myös suorittaa yksinkertaisia muokkaustehtäviä, esimerkiksi kääntää tai parannella kuvia kuvakirjastossa tai diaesityksen aikana.

Olohuoneen muuntaminen teatteriksi

Videokirjaston avulla voit helposti toistaa kotivideoita, jotka olet tuonut videokamerasta. Windows Media Centerissä on valmiina teräväpiirtotuki.

Kun katselet DVD-elokuvaa tai omia kotivideoitasi, Windows Media Center takaa aina antoisan katselukokemuksen laadukkaan digitaalisen äänijärjestelmän avulla. Rentoudu ja nauti esityksestä.

Online-media

Online-media on linkki erilaisiin mediatoimittajiin, joista voit löytää erilaisia mediatarjouksia ja palveluita. Microsoft päivittää Online-media-ikkunan säännöllisesti. Jotkin luettelossa oleva palvelut eivät ole käytettävissä tietyissä maissa tai tietyillä alueilla.





Online-media-sivuston käyttäminen edellyttää, että tietokoneeseen on muodostettu Internet-yhteys.

Liikkuminen Media Centerissä

Windows Media Centerin avaaminen hiirellä

Voit avata Windows Media Centerin ja liikkua siinä joko kaukosäätimellä tai hiirellä.



Hiiren käyttäminen:

- 1 Napsauta tehtäväpalkissa olevaa **Windowsin Käynnistä-painiketta**  ja valitse sitten **Windows Media Center** .
- 2 Siirrä hiiriosoitin Windows Media Centerin Käynnistä-valikon kohteiden päälle ja avaa kohde napsauttamalla sitä. Selaa Käynnistä-valikon kohteiden luetteloa siirtämällä hiiriosoitinta luettelossa, kunnes kohde on valittu, ja jatka sitten siirtämällä osoitinta alaspäin luettelossa, jolloin näet kohteet, jotka eivät ole näkyvissä.
- 3 Kun olet valinnut valikon luokan, siirrä hiiren osoitinta vasemmalle tai oikealle ja avaa kyseinen ikkuna napsauttamalla.
- 4 Tuo Media Center -valikkorivi näkyviin siirtämällä hiirtä ja siirry sitten edelliseen ikkunaan napsauttamalla ikkunan yläosassa olevaa Edellinen-nuolta. 
- 5 Palaa Windows Media Centerin Käynnistä-valikkoon napsauttamalla Windows Media Center -ikkunan yläosassa olevaa Windows Media Centerin **Käynnistä-**kuvaketta .

Windows Media Centerin avaaminen Windows Media Center -kaukosäätimellä

Voit avata Windows Media Centerin ja liikkua siinä joko kaukosäätimellä tai hiirellä.

Kaukosäätimen käyttäminen:

- 1 Paina kaukosäätimen Windows Media Center -käynnistyspainiketta .
- 2 Valitse Windows Media Center -valikko kaukosäätimen nuolipainikkeilla.
- 3 Tee valinta ja avaa haluamasi ikkuna painamalla OK-painiketta. Selaa Käynnistä-valikon kohteiden luetteloa käyttämällä nuolipainikkeita, kunnes kohde on korostettu. Jatka sitten nuolipainikkeilla alaspäin luettelossa, jolloin näet kohteet, jotka eivät ole näkyvissä.
- 4 Palaa edelliseen ikkunaan painamalla kaukosäätimen Edellinen-painiketta.
- 5 Paina kaukosäätimen Windows Media Center -käynnistyspainiketta , kun haluat palata Windows Media Centerin käynnistysvalikkoon.

Windows Media Center -valikkorivien käyttäminen

Kun liikutat hiirtä, Windows Media Center -valikkorivit tulevat näkyviin. Valikkorivien avulla voit valita

- mediasäätimiä (esimerkiksi toisto, kelaus eteenpäin, kelaus taaksepäin ja pysäytys)
- Edellinen-painikkeen
- ikkunan ohjauskuvakkeita (pienennys, suurennus ja sulkeminen)
- Windows Media Center -kuvakkeen, jonka avulla pääset Windows Media Centerin päävalikkoon.



Jos käytät kaukosäädintä tai lakkaat käyttämästä hiirtä (viiden sekunnin ajaksi), Windows Media Center -valikkorivit katoavat näkyvistä.

HUOMAUTUS: Voit siirtyä työpöytänäkymään koonmuuttamispainikkeilla tai käyttää Windows Media Centeriä toisen ohjelman rinnalla.

Kohteiden valitseminen Windows Media Centerissä

Voit ohjata Windows Media Centerin toimintoja ja liikkua Windows Media Centerin ikkunoissa kaukosäätimen, näppäimistön tai hiiren avulla.

Windows Media Centerin ikkunoissa valittu kohde, esimerkiksi kansio, tiedosto tai valikkokomento, näkyy korostettuna tai suurenee.

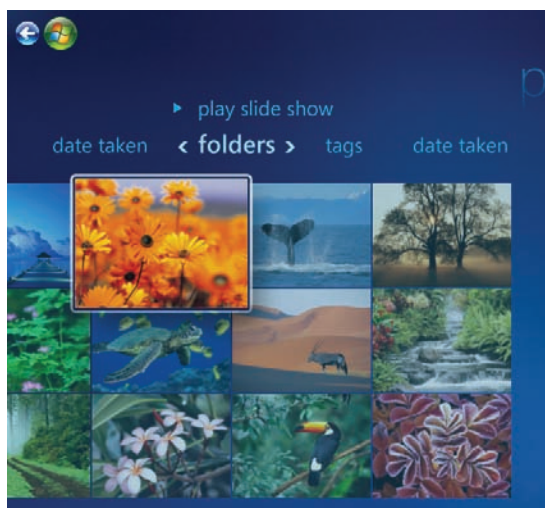

Valitse kohteita Windows Media Centerissä hiirellä, näppäimistön nuolinäppäimillä tai kaukosäätimen nuolipainikkeilla. Tee sitten valintasi painamalla näppäimistön Enter-näppäintä tai kaukosäätimen OK-painiketta.

Jos jotain mediaa, esimerkiksi musiikkia tai diaesitystä, toistetaan, se näkyy vasemman alakulman upotetussa ikkunassa. Jos haluat siirtyä upotetussa ikkunassa olevan median katselusta sen katseluun koko näytössä, valitse se kaukosäätimen nuolipainikkeilla tai näppäimistön nuolinäppäimillä ja paina sitten kaukosäätimen OK-painiketta tai näppäimistön Enter-näppäintä.

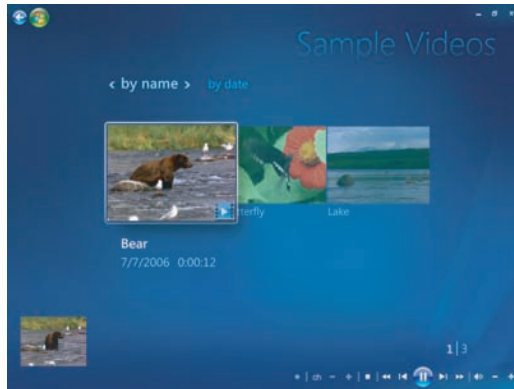



Upotettu ikkuna







Koko näytön tila

Windows Media Centerin ohjausvalikko

Avaa Windows Media Centerin ohjausvalikko siirtämällä hiirtä niin, että valikkorivit tulevat näkyviin:

- 1 Napsauta tehtäväpalkissa olevaa **Windowsin Käynnistä-painiketta**  ja valitse sitten **Windows Media Center**.
- 2 Voit avata ikkunan, jonka valikon vaihtoehdot on lueteltu seuraavassa taulukossa, valitsemalla Tehtävät-valikosta **Sammuta**. Käytä kaukosäätimen nuolipainikkeita tai näppäimistön nuolinäppäimiä, jos haluat siirtyä näytössä vasemmalle tai oikealle ja valita muita vaihtoehtoja. 

Kuvake	Toiminto
	Sulkee Windows Media Centerin.
	Kirjautuu ulos Windows Media Center -istunnosta, lopettaa sen ja vaihtaa käyttäjän.
	Sammuttaa tietokoneen.
	Käynnistää tietokoneen uudelleen.

Kuvake	Toiminto (jatkuu)
	Asettaa tietokoneen virransäästö- tai lepotilaan.
	Asettaa tietokoneen Vain media -tilaan, jolloin on mahdollista käyttää Windows Media Centeriä mutta ei muita tietokoneen toimintoja. HUOMAUTUS: Tämä asetus on Tehtävät-valikon luettelossa.





HUOMAUTUS:

- Jos tallennat tv-ohjelmaa ja sitten siirrät tietokoneen Poissa-, Lepo- tai Torkkutilaan, tallennus keskeytyy.
- Jos tietokone on Poissa-, Lepo- tai Torkkutilassa ja tallennus on alkamassa, tietokone palaa toimintatilaan ja tallentaa ohjelman.

Windows Media Centerin asetusten muuttaminen

Voit muuttaa Windows Media Centerin Asetukset-ikkunassa kuvien ja diaesitysten katseluasetuksia ja kaikkien Windows Media Centerin ikkunoiden ääni- ja näyttöasetuksia.

Muuta Windows Media Centerin asetuksia seuraavasti:

- 1 Paina kaukosäätimen Windows Media Center -käynnistyspainiketta  tai napsauta hiirellä tehtäväpalkissa olevaa **Windowsin Käynnistä-painiketta**  ja valitse sitten **Windows Media Center**.
- 2 Valitse Tehtävät-valikosta **Asetukset**.
- 3 Valitse asetusten luokka.
- 4 Valitse jokin luettelossa olevista asetuksista. Valitse sitten vaihtoehto näppäimistön nuolinäppäimillä tai kaukosäätimen nuolipainikkeilla tai noudata näyttöön tulevia ohjeita.
- 5 Tallenna tekemäsi muutokset valitsemalla **Tallenna**.

Windows Media Centerin asetusten luokat

■ Yleiset

- **Käynnistys ja ikkunoiden toiminta.**
- **Ääni- ja visuaaliset tehosteet** -asetukset määrittävät siirtymisanimaatiot ja -äänet ja taustavärit liikuttaessa Windows Media Centerissä.
- **Ohjelmakirjaston asetukset** määrittävät sen, kuinka ohjelmakirjaston ohjelmilla voidaan vaikuttaa mediakokemukseen ja käsitellä Windows Media Centerin mediatietoja. Voit myös piilottaa Internetin suojausvaroitukset.
- **Windows Media Centerin määrittäminen** -toiminnot määrittävät Internet-yhteyden ja kaiuttimien asetukset, asentavat tarvittaessa Windows Media Centerin uudelleen ja määrittävät television tai näytön asetukset.
- **Käytönvalvonta**-asetukset estävät ei-halutut televisiokanavat ja kielletyt televisio-ohjelmat ja elokuvat, muuttavat käyttökoodia ja palauttavat lapsilukituksen oletusasetukset.

HUOMAUTUS: Windows Media Centerissä lueteltuja lapsilukitus-, tekstitys-, radio- ja televisioasetuksia ei käytetä tietokoneissa, joissa ei ole tv-viritintä.

- **Automaattisen lataamisen asetukset** auttavat hakemaan CD- ja DVD-levyihin ja elokuvalevyihin liittyviä tietoja Internetistä.
- **Optimointi** auttaa tietokonetta toimimaan virheettömästi suorittamalla useita säännöllisesti toistuvia tehtäviä. Optimointi-asetus sulkee Windows Media Centerin ja avaa sen joka päivä uudelleen määrittämänsä kellonaikana.

- **Televisio** määrittää televisiosignaalin, äänen ja kiinteästi kuvasignaaliin tallennetun tekstityksen (kaikki kanavat eivät tue tällaista tekstitystä). Voit ladata television ohjelmaoppaan tai muokata sitä, määrittää kiintolevytallentimen tallennustilan, määrittää näytön ja asettaa tallennuksen oletusasetukset.
- **Kuvat** määrittää diaesityksen asetukset.
- **Musiikki** määrittää visualisoinnit tai kappaleen tiedot, jotka esitetään kappaletta toistettaessa.
- **DVD** määrittää DVD-levyjen tekstityskielen, ääniraidat ja valikot, ohjelmoi DVD-soittimen kaukosäätimen ohitus- ja toistopainikkeet sekä valitsee kiinteästi kuvasignaaliin tallennetun tekstityksen.
- **Kirjaston asetukset** määrittävät Windows Media Centerin etsimään mediatiedostoja tietokoneen tietyistä kansioista.
- **Radio** järjestää tai poistaa esimääritettyjä radioasemia.

Voit lukea tietokoneesi koskevia tietoja siirtymällä *Takuu- ja tukioppaassa* ilmoitettuun sivustoon ja hakemalla tietoja mallin nimen ja numeron perusteella. Tuotemalli on merkitty tietokoneen kotelon etuosan alareunaan.

Jos haluat etsiä tuotteen online-ohjeita, etsi niitä mallinumeron perusteella ja valitse sitten **Oppaat**.

HUOMAUTUS: Tiedot ja oppaat on nimetty tietokoneiden mallinumeroiden mukaan. Joidenkin mallien oppaita ei ole saatavissa Web-sivustosta.

Windows Media Centerin virta-asetusten käyttäminen

Kun tietokone on torkkutilassa, virta näyttää katkaistulta, mutta voit silti suorittaa tehtäviä, esimerkiksi tallentaa televisio-ohjelmia tai musiikkifiedostoja. Torkkutilassa näyttö sammuu ja ääni mykistyy.

HUOMAUTUS: Tietokoneen Lepo-tila ei vaikuta tallennetun televisio-ohjelman ääneen tai kuvaan.

Voit aktivoida torkkutilan painamalla tietokoneen, näppäimistön tai kaukosäätimen torkkutilapainiketta.



Voit palauttaa työpöydän näkyviin melkein saman tien painamalla lepotilapainiketta uudelleen, painamalla näppäimistön mitä tahansa näppäintä, liikuttamalla hiirtä tai painamalla kaukosäätimen mitä tahansa painiketta.

Tietokoneen virta-asetusten muuttaminen:

- 1 Napsauta tehtäväpalkissa olevaa **Windowsin Käynnistä-painiketta**  ja valitse sitten **Ohjauspaneeli**.
- 2 Valitse **Järjestelmä ja ylläpito**.
- 3 Valitse **Virranhallinta-asetukset**.
- 4 Valitse **Tasapainotettu**-, **Virransäästö**- tai **Paras suoritusnopeus** -vaihtoehto.
- 5 Valitse **Muuta asetuksia**.
- 6 Valitse aika, jonka jälkeen *näytön virta katkeaa*, napsauttamalla luetteloruudun nuolipainiketta.
- 7 Jos haluat siirtää tietokoneen torkkutilaan, napsauta luetteloruudun nuolipainiketta ja valitse aika, jonka jälkeen *torkkutila aktivoituu*.
- 8 Valitse **Tallenna muutokset**.

CD-, DVD- ja VCD-levyjen toistaminen

Tässä osassa käsitellään CD-, DVD- ja VCD-levyjen toistamista käyttämällä Windows Media Centeriä, Windows Media Playeria tai muita audio- ja video-ohjelmia.

Siinä kuvataan myös Musiikki-osion ja radion käyttämistä sekä DVD- ja ääniasetusten muuttamista.

Musiikki-osion käyttäminen

Windows Media Centerin Musiikki-osiossa voit vaivattomasti toistaa, järjestää ja varmuuskopioida musiikkitiedostoja. Se on suunniteltu käytettäväksi Windows Media Player -ohjelman kanssa.

Musiikki-osiossa voit etsiä ja toistaa suosikkimusiikkitiedostojasi ja CD-levyjäsi, jotka olet lisännyt musiikkikirjastoon ja Windows Media Playerin musiikkikirjastoon. Voit myös kuunnella erilaisia Internet-radioasemia.

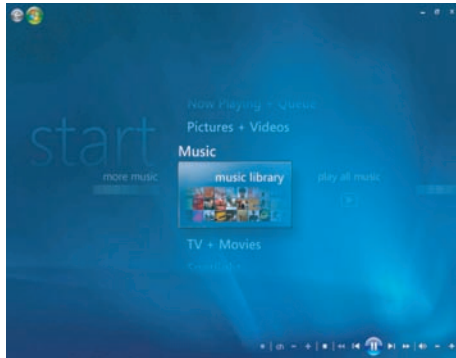

Käytettävissä on useita Windows Media Centerin musiikkivalikoita:

- Musiikkikirjasto
- Toista kaikki
- Radio
- Etsi

Seuraavassa kuvataan kaikkia näitä valikkovaihtoehtoja.

Windows Media Centerin Musiikki-osion käyttäminen

Voit kopioida digitaalisia musiikkitiedostoja ja järjestää musiikkikirjaston käyttämällä Windows Media Centerin musiikkikirjastoa tai Windows Media Player -ohjelmaa.

Musiikkitiedostot, jotka on lisätty Windows Media Centerin tai Windows Media Playerin musiikkikirjastoon, ovat käytettävissä Windows Media Centerissä ja Windows Media Playerissa.

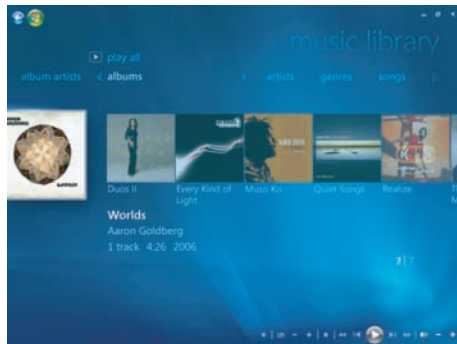

Windows Media Centerin avulla voit

- toistaa CD-levyjä tai valittuja musiikkiraitoja luomastasi Windows Media Centerin tai Windows Media Playerin musiikkikirjastosta
- valita mukautetun kappaleluettelon ja muokata sitä musiikkikirjaston *soittoluettelossa*
- poistaa kappaleita musiikkikirjastosta tai jonoluettelosta
- tallentaa lempikappaleesi CD-levyille
- varmuuskopioida musiikkiraitoja DVD-levylle, HP Personal Media Drive -asemaan tai johonkin muuhun tallennuslaitteeseen
- kuunnella Internet-radiota (vain tietyissä malleissa)
- etsiä musiikkiraitoja ja -tiedostoja
- järjestää musiikkitiedostot esittäjän, albumin, kappaleen, säveltäjän, vuoden, soittoluettelon ja tyylilajin mukaan.

Musiikkikirjaston käyttäminen

Musiikin lisääminen musiikkikirjastoon

Kun lisäät musiikkitiedostoja musiikkikirjastoon, ne siirtyvät Windows Media Centerin ja Windows Media Playerin musiikkikirjastoon. Voit heti etsiä ja toistaa lisättyjä tiedostoja käyttämällä Windows Media Centerin Musiikki-osiota tai Windows Media Playeria.

Voit myös lisätä musiikkitiedostoja musiikkikirjastoon Windows Media Player -ohjelmasta. Lisätietoja musiikkitiedostojen lisäämisestä kirjastoon ja niiden poistamisesta on Windows Media Playerin Ohje-valikossa.

Musiikkitiedostojen lisääminen kiintolevytä

- 1 Napsauta tehtäväpalkissa olevaa **Windowsin Käynnistä-painiketta**  ja valitse sitten **Windows Media Center**.

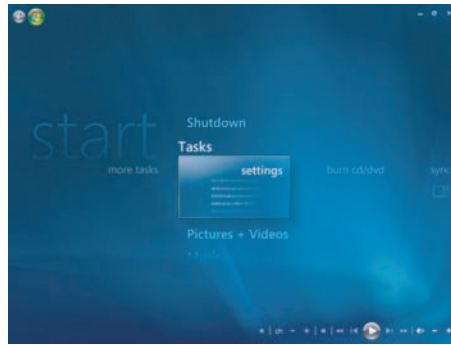

- 2 Valitse Tehtävät-valikosta **asetukset**.
- 3 Valitse **Määritä kirjasto**.
- 4 Valitse **Lisää kansio, josta etsitään** ja valitse sitten **Seuraava**.
- 5 Valitse **Lisää tässä tietokoneessa olevia kansioita** ja valitse sitten **Seuraava**.



- 6 Valitse paikka näppäimistön nuolinäppäimillä tai kaukosäätimen nuolipainikkeilla. Kun löydät kansion, joka sisältää musiikkikansiosi, valitse se varmistamalla, että kansion vieressä näkyy nuoli. Toista tämä vaihe kaikkien muiden kansioiden kohdalla ja valitse **Seuraava** ja valitse sitten **Valmis**.
- 7 Valitse **OK**.

Musiikkitiedostojen lisääminen CD-levyltä

CD-raitojen lisääminen Windows Media Centerin musiikkikirjastoon:

- 1 Napsauta tehtäväpalkissa olevaa **Windowsin Käynnistä-painiketta**  ja valitse sitten **Windows Media Center**.
- 2 Valitse **Musiikki**.
- 3 Valitse **musiikkikirjasto**.
- 4 Aseta CD-levy asemaan.
- 5 Valitse **albumit**.
- 6 Valitse CD-albumi, jonka haluat lisätä musiikkikirjastoon.
- 7 Valitse **Kopioi**. Ensimmäisen kerran, kun kopioit CD-musiikkilevyn, sinun on valittava kopiosuojausasetus ja noudatettava sitten näyttöön tulevia ohjeita.
- 8 Kun olet määrittänyt kopiointiasetukset seuraavissa valintaikkunoissa, valitse **Seuraava**.
- 9 Aloita raitojen kopioiminen musiikkikirjastoon valitsemalla **Kyllä**. Tämä voi kestää useita minuutteja musiikkiraitojen pituuden mukaan.
- 10 Valitse **OK**.

HUOMAUTUS: Voit valita albumin tiedot -ikkunasta **Toista albumi**, **Lisää jonoon**, **Polta CD/DVD**, **Muokkaa tietoja** tai **Poista** valittuasi minkä tahansa albumin.

Musiikkitiedostojen poistaminen musiikkikirjastosta

- 1 Napsauta tehtäväpalkissa olevaa **Windowsin Käynnistä-painiketta**  ja valitse sitten **Windows Media Center**.
- 2 Valitse **Musiikki**.
- 3 Valitse **musiikkikirjasto**.
- 4 Valitse **albumit**.
- 5 Valitse albumi, jonka haluat poistaa, ja valitse sitten **Poista**.
- 6 Valitse **Kyllä**, kun Poiston vahvistaminen -ikkuna avautuu.

HUOMAUTUS: Jos haluat poistaa yksittäisiä kappaleita, valitse **kappaleet**, napsauta kappaletta hiiren kakkospainikkeella ja valitse sitten **Poista**.

Tuettujen musiikkitiedostotyyppien käyttäminen

Voit toistaa seuraavan tyyppisiä digitaalisia äänitiedostoja Musiikki-osiossa. Lisätietoja tuetuista tiedostotyypeistä on Windows Media Playerin ohjeessa.

Tiedostotunniste	Tiedostotyyppi
.cda	Ääntä sisältävät CD-levyt
.wav	Windows-äänitiedosto
.mp3, .m3u	MP3-äänitiedosto
.wma, .asx, .wmx, .wm	Windows Media -äänitiedosto

HUOMAUTUS: Vain tuetut äänitiedostotyytit näkyvät Musiikki-ikkunassa. Ei-tuettuja tiedostotyyppiä ei voi näyttää tai toistaa.

Musiikkitiedostojen toistaminen Windows Media Centerissä

Avaa Windows Media Center selaamalla Windows Media Center -ikkunaa, valitsemalla sitten **Musiikki** ja valitsemalla sitten **musiikkikirjasto**. Windows Media Centerin ja Windows Media Playerin musiikkikirjasto sisältää joitakin albumeita ja kappaleita.

Jos haluat kuunnella musiikkia, valitse haluamasi kappaleet ja valitse sitten **toista**. Voit myös kuunnella kaikki Musiikki-osioon tallennetut kappaleet valitsemalla **toista kaikki**.

HUOMAUTUS: Et ehkä näe yhtään äänitiedostoa, kun valitset ensimmäisen kerran **toistoluettelot**, ellei ole jo lisännyt äänitiedostoja Windows Media Centerin ja Windows Media Playerin musiikkikirjastoihin. Kun kopioit musiikkitiedostoja käyttämällä Windows Media Centeriä tai Windows Media Playeria, CD-levyn tiedot kopioituvat ja näkyvät Windows Media Centerissä ja Windows Media Playerin musiikkikirjastossa.

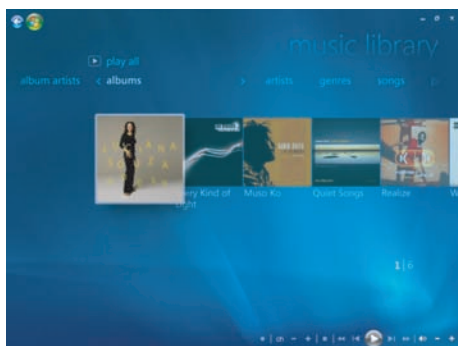

HUOMAUTUS: Voit sijoittaa kaikki musiikkitiedostot Musiikki-kansioon tai muihin kiintolevyn kansioihin, mutta sinun täytyy lisätä tiedostot Windows Media Centerin tai Windows Media Playerin musiikkikirjastoon, jotta pystyisit etsimään ja toistamaan niitä.

Jos asetat asemaan CD-musiikkilevyn, kun Windows Media Center ei ole käynnissä, eri vaihtoehtoja sisältävä Automaattinen käynnistys -ikkuna tulee näyttöön. Voit valita CD-äänilevyjen asetukset käyttämällä Windows Media Centeriä tai Windows Media Playeria. Jos jokin toinen ohjelma on määritetty äänen oletustoisto-ohjelmaksi, Windows käynnistää ohjelman ja aloittaa CD-levyn toistamisen. Voit määrittää automaattisen toiston oletusasetukset Ohjauspaneelissa.



Visualisointiasetusten muuttaminen

Voit muuttaa visualisointiasetuksia, kuten alkemiaa, palkkeja ja aaltoja, sekä akkuasetuksia. Voit myös määrittää asetuksia, joiden mukaan visualisointi näkyy kappaleen alussa, aina tai ei koskaan.

Napsauta tehtäväpalkissa olevaa **Windowsin Käynnistä-painiketta**  ja valitse sitten **Windows Media Center**.

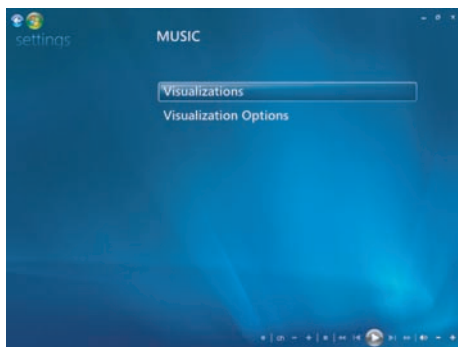

- 1 Valitse Tehtävät-valikosta **asetukset** ja valitse sitten **Musiikki**.
- 2 Valitse **Visualisoinnit** tai **Visualisointiasetukset**.
- 3 Kun olet tehnyt haluamasi muutokset, valitse **Tallenna**.

Albumin toistaminen Windows Media Centerissä

- 1 Napsauta tehtäväpalkissa olevaa **Windowsin Käynnistä-painiketta**  ja valitse sitten **Windows Media Center**.
- 2 Valitse **Musiikki**.
- 3 Valitse **musiikkikirjasto**.
- 4 Aseta CD-musiikkilevy asemaan.
- 5 Valitse **albumit**.
- 6 Valitse levy, jonka haluat toistaa.
- 7 Valitse **Toista albumi**.

Albumin toistaminen Windows Media Centerissä

Voit toistaa kappaleen mistä tahansa Musiikki-osiosta. Voit valita sen *kappaleet*-luettelosta tai esimerkiksi *albumit*-, *esittäjät*-, *tyylilajit*- ja *säveltäjät*-luettelosta. Voit myös toistaa yhden kappaleen soittoluettelosta seuraavasti:

- 1 Napsauta tehtäväpalkissa olevaa **Windowsin Käynnistä-painiketta**  ja valitse sitten **Windows Media Center**.
- 2 Valitse **Musiikki**.
- 3 Valitse **musiikkikirjasto**.
- 4 Valitse **kappaleet**. Luettelossa näkyvät kaikki kirjastossa olevat kappaleet.
- 5 Käytä kaukosäätimen nuolipainikkeita tai näppäimistön nuolinäppäimiä tai valitse kappale siirtämällä osoitinta ja napsauttamalla kappaletta.
- 6 Aloita toistaminen valitsemalla **Toista kappale**.

HUOMAUTUS: Voit valita Toistetaan-ikkunassa **Näytä jono**, **Visualisoi**, **Toista diasesitys**, **Sekoita**, **Uusinta** ja **Osta musiikkia**, kun toistat musiikkiraitaa.

Voit valita kappaleen tiedot -ikkunasta **Lisää jonoon**, **Osta musiikkia**, **Muokkaa tietoja** ja **Pooista**, kun kappaletta toistetaan.

Jonon luominen Windows Media Centerissä

Jono on väliaikainen kappaleluettelo, joka luodaan Musiikki-osioon, kun valitset toistettavia kappaleita, albumeja tai soittoluetteloita. Voit jatkaa kappaleiden lisäämistä jonoon tai poistaa niitä jonosta.

Voit luoda jonon ja tallentaa sen soittoluettelona, jonka voit avata Windows Media Centerissä tai Windows Media Playerissa.

1 Musiikki-ikkunasta:

- Valitse **musiikkikirjasto** ja valitse sitten **kappaleet**. Valitse haluamasi kappale nuolinäppäimillä tai siirrä osoitin kappaleen kohtaan. Napsauta kappaletta, jonka haluat lisätä jonoon, ja valitse sitten **Lisää jonoon**.

TAI

- Valitse **albumit** tai **soittoluettelot**, valitse albumi tai soittoluettelo ja lisää koko albumi tai soittoluettelo jonoon valitsemalla **Lisää jonoon**.

- 2 Palaa kaukosäätimen Edellinen-painikkeella tai näppäimistön askelpalauttimella kappaleet-, albumit- tai soittoluettelot-valikkoon, jos haluat valita lisää kappaleita lisättäväksi jonoluetteloon. Toista vaihe 1. Voit myös palata taaksepäin napsauttamalla näytön vasemmassa yläkulmassa olevaa vasenta nuolipainiketta. 
- 3 Kun olet lisännyt viimeisen kappaleen jonoluetteloon, valitse **toista kaikki**. Kaikki jonoluettelossa olevat kappaleet toistetaan valitsemassasi järjestyksessä.
- 4 Kun jonoa toistetaan, voit tuoda sen näkyviin valitsemalla **Näytä jono**. Voit myös muokata jonoa tai tyhjentää sen, tallentaa sen soittoluettelona tai tallentaa sen CD- tai DVD-levylle. Voit myös toistaa jonoluettelon kappaleet satunnaisessa järjestyksessä.

Albumin etsiminen ja toistaminen Windows Media Centerissä

- 1 Valitse Windows Media Centerissä **Musiikki** ja valitse sitten **musiikkikirjasto**.
- 2 Valitse albumi kaukosäätimen nuolipainikkeilla, näppäimistön nuolinäppäimillä tai hiirellä ja paina sitten kaukosäätimen OK-painiketta. Paina näppäimistön Enter-näppäintä tai valitse albumi napsauttamalla sitä ja katso albumin tiedot.

Albumin tietojen käyttäminen

Albumin tiedot -ikkunassa voit käyttää seuraavia toimintoja:

- **Toista** – toistaa albumin kappaleet
 - **Lisää jonoon** – lisää albumin jonoluetteloon
 - **Tallenna levyille** – tallentaa raidat CD- tai DVD-levylle
 - **Muokkaa** – muokkaa albumia koskevia tietoja
 - **Poista** – poistaa albumin
- 1 Valitse **Toista albumi**, jos haluat aloittaa albumin toistamisen albumin tiedot -ikkunasta.
 - 2 Toisto-ikkuna avautuu ja albumin toistaminen alkaa.
 - 3 Toisto-ikkunassa voit käyttää seuraavia toimintoja:
 - **Näytä jono** – näyttää albumin kaikki toistettavat raidat järjestyksessä
 - **Visualisoi** – näyttää liikkuvaa kuvaa, kun kuuntelet kappaletta
 - **Toista diaesitys** – näyttää diaesityksen albumin toistamisen aikana
 - **Sekoita** – muuttaa toistojärjestyksen
 - **Toista uudelleen** – toistaa albumin uudelleen
 - **Osta musiikkia** – muodostaa yhteyden Internetiin, jossa voit etsiä CD-levyn tietoja ja ostaa CD-musiikkilevyjä.
 - Kun haluat palata Windows Media Centeriin, paina kaukosäätimen käynnistyspainiketta tai näytön vasemmassa yläkulmassa olevaa vasenta nuolipainiketta.
 - 4 Kun haluat palata edelliseen ikkunaan, paina kaukosäätimen Edellinen-painiketta tai näppäimistön askelpalautinta tai napsauta hiirellä näytön vasemmassa yläkulmassa olevaa vasenta nuolipainiketta.



Windows Media Centerin hakutoiminnon käyttäminen

Musiikkikappaleiden ja -tiedostojen etsiminen

Voit etsiä musiikkitiedostoja, ellet muista niiden sijaintia:

- 1 Napsauta tehtäväpalkissa olevaa **Windowsin Käynnistä-painiketta**  ja valitse sitten **Windows Media Center**.
- 2 Valitse **Musiikki** ja valitse sitten **etsi**.

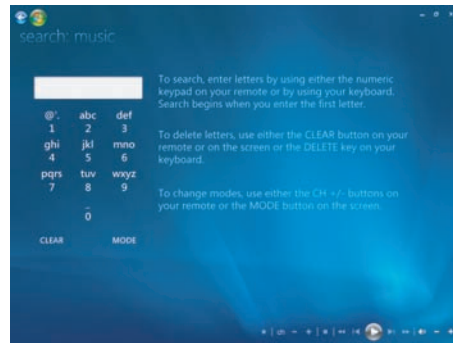

- 3 Kirjoita etsittävä teksti käyttäen joko kaukosäätimen aakkosnumeronäppäimistöä tai tietokoneen näppäimistöä. Etsintä alkaa, kun olet kirjoittanut ensimmäisen kirjaimen.

Soittoluettelon luominen Windows Media Centerissä

Soittoluettelo on mukautettu luettelo kappaleista, joita voit toistaa myöhemmin tai tallentaa CD-levylle. Käyttämällä soittoluetteloita voit ryhmitellä erilaisia digitaalisia äänitiedostoja yhteen ja määrittää tiedostojen toistojärjestyksen.

Voit luoda soittoluettelon, joka sisältää useita raitoja eri CD-levyiltä, tai jopa soittoluettelon, joka sisältää diaesityksen taustamusiikkia.

Voit luoda soittoluetteloita Windows Media Centerissä tai Windows Media Playerissa.

Soittoluettelon luominen:

- 1 Valitse **Musiikki** ja valitse **musiikkikirjasto**. Valitse sitten **albumit**, **esittäjät**, **soittoluettelot**, **kappaleet** tai **tyylilajit**.
- 2 Siirry kaukosäätimen nuolipainikkeilla, näppäimistön nuolinäppäimillä tai hiirellä kappaleeseen, jonka haluat lisätä soittoluetteloon.

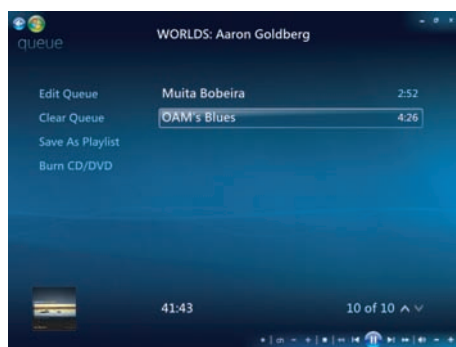

- 3 Valitse kappale painamalla kaukosäätimen OK-painiketta tai näppäimistön Enter-näppäintä tai napsauttamalla hiirtä.
- 4 Lisää kappale musiikkijonoon valitsemalla **Lisää jonoon**.

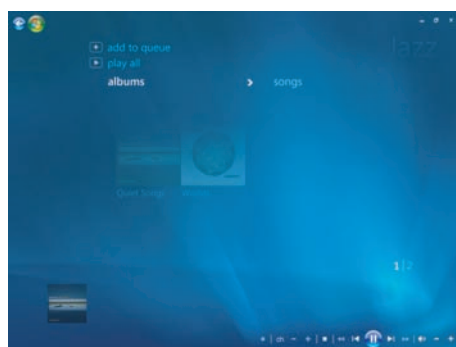

- 5 Palaa Windows Media Centeriin. Palaa Windows Media Centeriin napsauttamalla näytön vasemmassa yläkulmassa olevaa vasenta nuolipainiketta.



- 6 Valitse **toista kaikki**.
- 7 Valitse **Näytä jono**.
- 8 Valitse **Tallenna toistoluetteloksi** ja määritä soittoluettelolle nimi.
- 9 Kirjoita soittoluettelolle nimi aakkosnumeronäppäimistön avulla ja valitse sitten **Tallenna**.

HUOMAUTUS: Jos tietokoneessasi on Internet-yhteys, CD-raitojen nimet ja levykannet näkyvät Windows Media Centerissä.

Musiikkiedostojen kopioiminen CD-levylle Windows Media Centerissä

Musiikkiedostojen kopioiminen CD-levylle:

- 1 Napsauta tehtäväpalkissa olevaa **Windowsin Käynnistä-painiketta**  ja valitse sitten **Windows Media Center**.

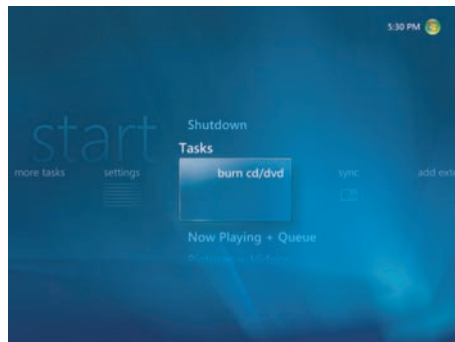

- 2 Valitse **Tehtävät** ja valitse sitten **tallenna levyille**.
- 3 Näyttöön tulee kehoitus asettaa levy asemaan. Aseta tyhjä CD-R-levy asemaan ja valitse sitten **Yritä uudelleen**.
- 4 Valitse levyn muodoksi **Ääni-CD** tai **Tieto-CD** ja valitse sitten **Seuraava**.



- 5 Valitse **Nimetön**-tekstiruutu näppäimistön nuolinäppäimiä käyttämällä.

- 6 Kirjoita CD-levylle nimi kaukosäätimen aakkosnumeronäppäimistön painikkeilla tai tietokoneen näppäimistöllä ja valitse sitten **Seuraava**. Seuraavaksi Musiikin valinta-ikkuna avautuu.
- 7 Selaa kappaleita nuolinäppäimillä. Voit valita lisää kappaleita valitsemalla **albumit**, **soittoluettelot** tai jonkin muun musiikkivalikon vaihtoehdon. Valitun kappaleen vieressä näkyy valintamerkki. Valitse lisää kappaleita eri valikoista kaukosäätimen Edellinen-painikkeella tai valitsemalla Tarkista ja muokkaa luetteloa -kohdasta **Lisää muita**. Voit myös vaihtaa CD-levyn nimen valitsemalla tästä ikkunasta **Muuta nimi** ja poistaa kaikki valinnat valitsemalla **Tyhjennä kaikki**.
- 8 Kun olet valinnut kaikki CD-levylle tallennettavat kappaleet, valitse **Seuraava**.
- 9 Aloita tiedostojen tallentaminen levyille valitsemalla **Tallenna CD**.
- 10 Vahvista tiedostojen tallentaminen levyille valitsemalla **Kyllä**.
- 11 Voit käyttää tietokonetta muihin tehtäviin levyn tallennuksen aikana valitsemalla **OK**.
- 12 Valitse **Valmis**, kun tallennus on valmis.

TÄRKEÄÄ: HP tukee tekniikan laillista käyttöä eikä hyväksy tai suosittele tuotteidensa käyttöä muihin kuin tekijänoikeuslain sallimiin tarkoituksiin.

HUOMAUTUS: Lisätietoja kirjoitettavista tietovälineistä on kohdassa "Levyn ominaisuus- ja yhteensopivuustaulukko".

Internet-radioasemien kuunteleminen

Windows Media Centerin Radio-osiossa voit toistaa, kuunnella ja esivalita erilaisia verkossa toimivia radioasemia.

- 1 Valitse Windows Media Centerissä **Musiikki** ja valitse sitten **radio**.
- 2 Valitse **esivalinnat**, jos haluat esivalita ja järjestää suosikkiradioasemiasi.
- 3 Valitsemalla **lähteet** pääset Musiikki ja radio -valikkoon.

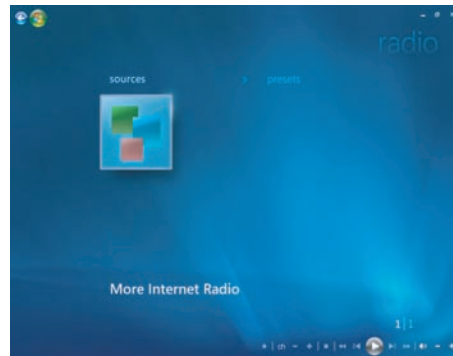

- 4 Avaa luettelo ja siirry asetusvalikkoon napsauttamalla hiiren kakkospainiketta.
- 5 Näytä kuvakkeet, joita käyttämällä voit palata edelliseen valikkoon, napsauttamalla hiiren kakkospainiketta.

FM-radioasemien kuunteleminen

Jos HP-tietokoneessa on radioviritintulo (FM-tuloliitin), voit kuunnella FM-radiokanavia Windows Media Centerissä. Windows Media Centerin Radio-ikkunan avulla voit helposti toistaa FM-radioasemia kaukosäädintä tai hiirtä käyttämällä.



HUOMAUTUS: Varmista, että kytket FM-radioantennin HP-tietokoneen takaosaan, ennen kuin valitset FM-radioaseman. Antenni on vain tietyissä malleissa.

Radio-ikkunassa voit

- kuunnella FM-radioasemia
- määrittää suosikkiradioasemat etukäteen
- poistaa tai järjestää määritettyjä radioasemia
- käyttää katseluajan siirtotoimintoja: pysäyttää radio-ohjelman toiston ja siirtyä radio-ohjelmissa nopeasti taakse- tai eteenpäin jopa 30 minuuttia.

TV-signaalin määrittäminen

FM-radioasemien kuunteleminen edellyttää TV-signaalin määrittämistä.

HUOMAUTUS: TV-signaali täytyy määrittää ennen kuin voit toistaa FM-radioasemia.

- 1 Napsauta tehtäväpalkissa olevaa **Windowsin Käynnistä-painiketta**  ja valitse sitten **Windows Media Center**.
- 2 Valitse Tehtävät-valikosta **asetukset** ja valitse sitten **TV**.

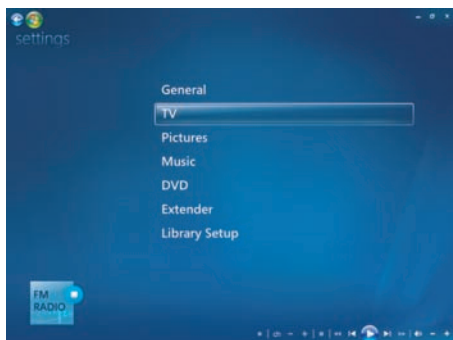

- 3 Valitse **Määritä TV-signaali** ja valitse sitten **Seuraava**.

Näyttöön tulee TV-signaali määrittäminen -valintaikkuna. Ikkunassa ilmoitetaan, että asetusten muokkaaminen vaikuttaa televisio-ohjelmien tallennukseen ja voi estää televisio- tai radioaseman toistamisen Extender-laitteessa.

- 4 Määritä TV-signaali valitsemalla **Kyllä** ja valitsemalla sitten **Seuraava**.



- 5 Vahvista TV-signaalin maa/alue ja valitse sitten **Seuraava**.
- 6 Windows Media Center tunnistaa ja määrittää TV-signaalin automaattisesti. Valitse **Määritetään TV-signaali automaattisesti (suositellaan)** ja valitse sitten **Seuraava**. Signaalien määrittäminen voi kestää joitakin minutteja.
- 7 Kun TV-signaalit on määritetty, valitse **Valmis**.
- 8 Voit nyt kuunnella FM-radioasemia.

FM-radioasemien kuunteleminen

Kun TV-signaali on määritetty, voit toistaa ja kuunnella FM-radioasemia.

HUOMAUTUS: Sinun on käytävä läpi ohjattu TV-virittimen asennustoiminto ennen kuin voit kuunnella radioasemia.

- 1 Kytke FM-radioantenni HP-tietokoneen takaosassa olevaan FM Antenna In -liittimeen.
- 2 Napsauta tehtäväpalkissa olevaa **Windowsin Käynnistä-painiketta**  ja valitse sitten **Windows Media Center**.
- 3 Valitse **Musiikki** ja valitse sitten **radio**.
- 4 Napsauta **FM-RADIO**-painiketta.

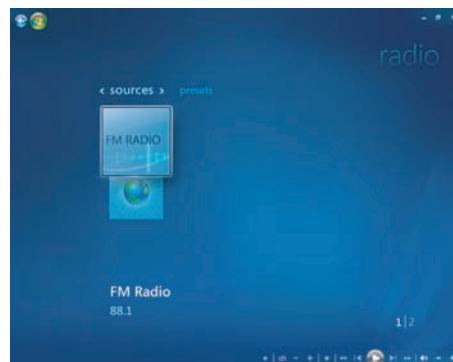

- 5 Valitse radioaseman numero kaukosäätimen numeropainikkeilla tai tietokoneen näppäimistöllä.

TAI

Etsi seuraava kuunneltava asema Windows Media Centerin **Etsi**-painikkeilla (- tai +).

TAI

Etsi asema itse **Viritä**-painikkeilla (- tai +).

TAI

Etsi valmiiksi määritetty asema **Esiasetus**-painikkeilla (- tai +).



- 6 Tallenna radioasema esiasetukseksi valitsemalla **Tallenna**.

- 7 Kirjoita radioaseman nimi ja valitse sitten **Tallenna**.



- 8 Voit muokata aseman esivalintaa valitsemalla **Muokkaa esiohjelmoituja asemia**.

- 9 Ohjaa radiolähetystä kaukosäätimen toisto-ohjaimilla, esimerkiksi Keskeytä-, Kelaa alkuun- ja Kelaa eteenpäin -painikkeilla. Jos painat Keskeytä-painiketta, Windows Media Center jatkaa ohjelman tallentamista jopa 30 minuuttia. Kun painat Toista-painiketta, ohjelma jatkuu kohdasta, jossa olit keskeytyshetkellä.

- 10 Palaa edelliseen ikkunaan napsauttamalla ikkunan vasemmassa yläkulmassa olevaa vasenta nuolipainiketta.



- 11 Valitse **esiasetukset**, jos haluat näyttää kaikki esiasetetut radioasemat.

Radioasemien esiasetusten järjestäminen ja käyttäminen

Voit helposti avata ja toistaa haluamiasi esivalittuja radioasemia, kun kaikki esiasetetut radioasemat on järjestetty.

- 1 Napsauta tehtäväpalkissa olevaa **Windowsin Käynnistä-painiketta**  ja valitse sitten **Windows Media Center**.
- 2 Valitse **Musiikki** ja valitse sitten kahdesti **radio**.
- 3 Valitse **esiasetukset**.
Kaikki radioasemien esiasetukset tulevat näyttöön.
- 4 Lisää esiasetettu radioasema tai muokkaa esiasetettua radioasemaa valitsemalla **FM-RADIO**.

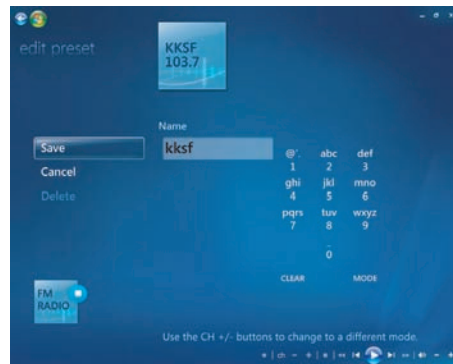

- 5 Kirjoita uudelle radioasemalle nimi kaukosäätimen aakkosnumeronäppäimistön painikkeilla tai tietokoneen näppäimistöllä.
- 6 Tallenna tekemäsi muutokset valitsemalla **Tallenna**.
- 7 Poista esiasetettu radioasema valitsemalla **Poista**.
- 8 Jos et halua tallentaa asetuksia, valitse **Peruuta**.

Radioasemien esiasetusten käyttäminen

- 1 Voit kuunnella esiasetettua radioasemaa valitsemalla radiovalikosta **esiasetukset**. Kaikki FM-radioasemien esiasetukset tulevat näkyviin.
- 2 Ohjaa radiolähetystä kaukosäätimen toisto-ohjaimilla, esimerkiksi Keskeytä-, Kelaa alkuun- ja Kelaa eteenpäin -painikkeilla. Jos painat Keskeytä-painiketta, Windows Media Center jatkaa ohjelman tallentamista jopa 30 minuuttia. Kun painat Toista-painiketta, ohjelma jatkuu kohdasta, jossa olit keskeytys hetkellä.



FM-radion ja TV-signaalin käyttäminen samanaikaisesti

FM-radiosignaali ja TV-tulosignaali käyttävät samaa viritinkorttia. Tämä tarkoittaa sitä, että et voi katsella tai tallentaa televisio-ohjelmia ja kuunnella FM-radiota samanaikaisesti, ellei sinulla ole kahta TV-viritintä. Kun Windows Media Center on ajoitettu aloittamaan tallentaminen, näyttöön tulee varoitus FM-radiolähetysten katkeamisesta, kun televisiotallennus alkaa. Jos et valitse vaihtoehtoa **Peruuta tallennus**, Windows Media Center lopettaa radiolähetysten automaattisesti ja alkaa tallentaa televisio-ohjelmaa.

CD-musiikkilevyjen toistaminen

CD-musiikkilevyjen toistamista varten tietokoneessa on oltava CD- tai DVD-asema.

- Aseta CD-musiikkilevy CD- tai DVD-asemaan.
- Oletusääniohjelma käynnistyy. Jos näyttöön tulee valintaikkuna, valitse luettelosta ohjelma, jota haluat käyttää. Voit joutua selaamaan luetteloa, jotta näet kaikki käytettävissä olevat ohjelmat.
- CD-musiikkilevyn toistaminen alkaa automaattisesti.

CD-levyjen toistaminen Windows Media Playerilla

HUOMAUTUS: Eräät musiikki-CD-levyt ovat kopiointisuojujattuja, eikä niitä voi soittaa Windows Media Playerilla. Tällaisilla levyillä on oma (yhdyrakenteinen) soitin, jota on käytettävä.

- 1 Aseta CD-musiikkilevy tai DVD-elokuva asemaan.
 - Jos Automaattinen käynnistys -ikkuna tulee näyttöön, valitse luettelosta **Windows Media Player**. Voit joutua selaamaan luetteloa, ennen kuin löydät Windows Media Player -kuvakkeen.

TAI

 - Jos Windows Media Player -ikkuna ei avaudu automaattisesti, napsauta tehtäväpalkissa olevaa **Windowsin Käynnistä-painiketta** , valitse **Kaikki ohjelmat** ja valitse sitten **Windows Media Player**.
- 2 Jos haluat toistaa CD- tai DVD-levyn, valitse Windows Media Playerin tehtäväpalkista **Toisto**-välilehti. Voit ohjata toistoa myös näppäimistön mediapainikkeilla (tietyissä malleissa).

HUOMAUTUS: Tietokoneessa täytyy olla Internet-yhteys, jotta näet CD-levyn tietoja, esimerkiksi esittäjän nimen, kappaleiden nimet ja albumin kannen.

Jos tarvitset lisätietoja Windows Media Playerin käyttämisestä, napsauta Media Playerin tehtäväpalkissa luetteloruudun nuolipainiketta ja valitse sitten **Ohje**.

DVD-levyjen toistaminen

DVD-elokuvien toistamista varten tietokoneessa on oltava DVD-asema. Joissakin tietokonemalleissa on DVD-asema, joka toistaa myös Blu-ray DVD (BD)- ja High-Definition DVD (HD DVD) -levyjä.

DVD-levyjen toistamista varten tietokoneessa on oltava DVD-asema:

- 1 Aseta DVD-levy DVD-asemaan.
- 2 Kun näyttöön tulee DVD-valintaikkuna, valitse luettelosta haluamasi ohjelma. Voit joutua selaamaan luetteloa, jotta näet kaikki käytettävissä olevat ohjelmat.

TAI

Jos valintaikkuna ei avaudu, napsauta tehtäväpalkissa olevaa **Windowsin Käynnistä-painiketta** , valitse **Kaikki ohjelmat** ja valitse sitten **HP DVD Play, DVD Play BD/HD** tai **Power Cinema** DVD-aseman ja tietokonemallin mukaan.



- 3 Ohjaa DVD-levyn toistamista käyttämällä DVD-ohjelman säätimiä.
- 4 Voit pienentää DVD Play -ikkunan kaksoisnapsauttamalla mitä tahansa kohtaa ikkunassa. Voit palauttaa ikkunan täyteen kokoonsa kaksoisnapsauttamalla jotakin ikkunan kohtaa uudelleen.

DVD-levyjen toistaminen Windows Media Center -ohjelman avulla

- 1 Napsauta tehtäväpalkissa olevaa **Windowsin Käynnistä-painiketta** .
- 2 Avaa Windows Media Center valitsemalla **Windows Media Center**.
- 3 Selaa **TV ja elokuvat** -vaihtoehdon kohdalle ja valitse sitten **HP DVD Play**.
- 4 Voit hallita elokuvan toistoa käyttämällä ohjelman säätimiä hiiren avulla.
- 5 Voit toistaa DVD-levyn koko näytön tilassa kaksoisnapsauttamalla mitä tahansa kohtaa DVD Play -ohjelman ikkunassa.

DVD-levyjen huonon toiston vianmääritys

Jos toisto DVD Play- tai Power Cinema -ohjelmalla nykii tai siinä on muita ongelmia, kokeile seuraavia ratkaisuja siinä järjestyksessä kuin ne on mainittu seuraavassa luettelossa:

- 1 Jos tietokoneessa on Windows Media Center, kokeile DVD-levyn toistamista Windows Media Centerissä. Windows Media Center säätää näytön tarkkuuden automaattisesti optimaalista DVD-toistoa varten.
 - a Napsauta tehtäväpalkissa olevaa **Windowsin Käynnistä-painiketta** , valitse **Kaikki ohjelmat** ja valitse sitten **Windows Media Center**.
 - b Etsi TV ja elokuvat -vaihtoehto selaamalla ja valitse sitten **HP DVD Play**.
 - c Toista elokuva DVD-säätimiä käyttäen.
- 2 Muuta näytön tarkkuutta niin monta kertaa, että ongelma korjaantuu.
 - a Napsauta Windowsin tehtäväpalkin **Käynnistä-painiketta**  ja valitse sitten **Ohjauspaneeli**. Valitse Ulkoasu ja mukauttaminen -kohdasta **Säädä näytön tarkkuutta**.
 - b Siirrä Tarkkuus-liukusäädin hieman alhaisemman tarkkuuden kohtaan ja valitse sitten **Käytä**.
 - c Valitse **Kyllä**.
 - d Kokeile DVD-levyn toistamista uudelleen. Jos toiston laatu on edelleen huono, toista vaiheet **a–d** niin monta kertaa, että löydät sopivan näytön tarkkuuden.
- 3 Kokeile toistoikkunan koon pienentämistä.

HUOMAUTUS: Tehokkaamman tietokoneen grafiikkakortin (videokortin) hankkiminen ja muistin lisääminen voivat myös parantaa DVD-toistoa.

Aluekoodien käyttäminen

Useimmissa DVD-elokuvissa on levyn tietoihin upotettu aluekoodi, joka rajoittaa elokuvalevyn käytön tiettyyn maahan tai alueeseen.

Aluekoodi ilmoitetaan tavallisesti DVD-levyn pakkauksessa ja levyn etikettiin, maapallon kuvan päälle tulostetulla numerolla. Aluekoodittomat DVD-levyt toimivat kaikissa DVD-soittimissa ja -asemissa kaikissa maissa ja kaikilla alueilla.



VAARA: DVD-aseman aluekoodin voi vaihtaa vain viisi kertaa, ennen kuin aluekoodi lukkiutuu ja muuttuu pysyväksi. Asetuksen lukkiuduttua voit toistaa vain kyseisen alueen DVD-levyjä. Jos tarvitset apua aluekoodiasetuksen lukkiutumisen takia, ota yhteys HP:n asiakaspalveluun.

DVD-elokuvien toistaminen Windows Media Centerissä

(Vain tietyissä malleissa)

Kun katselet DVD-levyjä Windows Media Centerissä, voit ohjata toistoa kaukosäätimellä. Jos toistat DVD-levyä jossain ohjelmassa Windows Media Centerin ulkopuolella, et voi käyttää kaukosäädintä.

- 1 Napsauta tehtäväpalkissa olevaa **Windowsin Käynnistä-painiketta**  ja valitse sitten **Windows Media Center**.
- 2 Aseta DVD-levy asemaan. Jos toistat jotain muuta mediaa, Windows Media Center kysyy, haluatko toistaa DVD-levyn. Valitse **HP DVD Play**. Jos et valitse mitään vaihtoehtoa, DVD-levyn toistaminen koko näytön tilassa alkaa muutaman sekunnin kuluttua.

HUOMAUTUS: Voit nähdä toistettavan DVD-levyn tietoja, kuten levyn nimen, kohtauksen nimen, tyylilajin, ikärajan, pituuden tai nykyisen sijainnin painamalla kaukosäätimen *i* (Lisätietoja) -painiketta.

TAI

Jos DVD-levy on jo asemassa, valitse **HP DVD Play**. DVD-elokuvan toistaminen koko näytön tilassa alkaa.



- 3 Jos näkyviin tulee DVD-valikko, valitse DVD-valikkokohteita ja ohjaa DVD-elokuvan toistoa kaukosäätimellä tai hiirellä.
- 4 Lopeta DVD-levyn toistaminen painamalla kaukosäätimen pysäytyspainiketta tai siirrä hiirtä niin, että näet mediaohjaimet, ja napsauta sitten **Pysäytä**-painiketta.
- 5 Siirrä hiirtä, jotta näet muut kuvakkeet.

HUOMAUTUS: Jos haluat nähdä muita säätimiä, napsauta hiiren kakkospainiketta. Näyttöön tulee ponnahdusikkuna, jossa on esimerkiksi seuraavat valinnaiset asetukset: *zoomaa, elokuvan tiedot, nimikevalikko, poista ja asetukset*.

DVD-asetusten muuttaminen

Voit muuttaa DVD-asetuksia, kuten DVD-levyn kieltä, kiinteästi kuvasignaaliin tallennettua tekstitystä ja kaukosäätimen asetuksia.

Napsauta tehtäväpalkissa olevaa **Windowsin Käynnistä-painiketta**  ja valitse sitten **Windows Media Center**.

- 1 Valitse Tehtävät-valikosta **asetukset**.
- 2 Valitse Asetukset-ikkunasta **DVD**.
- 3 Valitse **DVD-levyjen kieliasetukset**, **Ääniteksti** tai **Kaukosäätimen asetukset**.
- 4 Määritä asetukset ja valitse sitten **Tallenna**.

DVD-elokuvan kielen vaihtaminen

Tekstitystä, ääniraitaa ja valikkoja koskevien DVD-levyn kieliasetusten valitseminen:

- 1 Napsauta tehtäväpalkissa olevaa **Windowsin Käynnistä-painiketta**  ja valitse sitten **Windows Media Center**.
- 2 Valitse Tehtävät-valikosta **asetukset, DVD** ja valitse sitten **DVD-levyjen kieliasetukset**.
- 3 Valitse kaukosäätimen nuolipainikkeilla tai näppäimistön nuolinäppäimillä (+) tai (-). Selaa valittavia kieliä painamalla kaukosäätimen OK-painiketta tai näppäimistön Enter-näppäintä.
- 4 Kun löydät haluamasi kielen, valitse **Tallenna**.

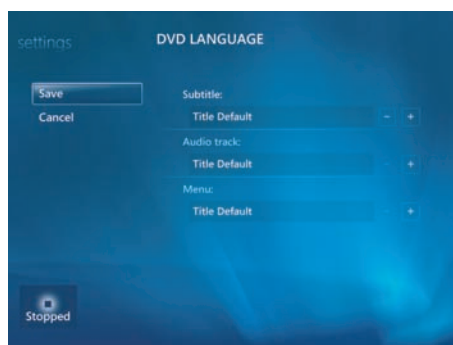

- 5 Kun haluat palata asetusten pääikkunaan, paina kaukosäätimen Edellinen-painiketta tai näppäimistön askelpalautinta tai napsauta hiirellä näytön vasemmassa yläkulmassa olevaa vasenta nuolipainiketta.



DVD-kaukosäätimen asetusten muuttaminen

DVD-kaukosäätimen asetusten muuttaminen:

- 1 Napsauta tehtäväpalkissa olevaa **Windowsin Käynnistä-painiketta**  ja valitse sitten **Windows Media Center**.
- 2 Valitse Tehtävät-valikosta **asetukset**.
- 3 Valitse asetuskunasta **DVD**.

- 4 Valitse DVD-asetukset-ikkunasta **Kaukosäätimen asetukset**.

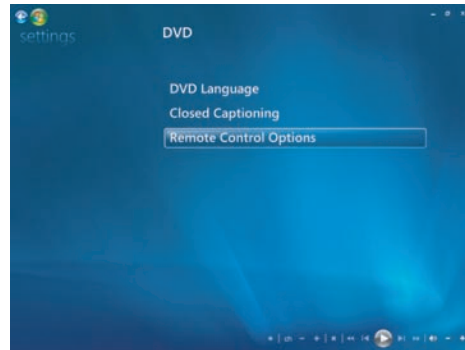

- 5 Kun olet tehnyt haluamasi muutokset, valitse **Tallenna**.

DVD-levyn tekstityksen vaihtaminen

Voit muuttaa DVD-levyn tekstitysasetuksia:

- 1 Napsauta tehtäväpalkissa olevaa **Windowsin Käynnistä-painiketta**  ja valitse sitten **Windows Media Center**.
- 2 Valitse Tehtävät-valikosta **asetukset**.
- 3 Valitse asetusikkunasta **DVD**.
- 4 Valitse DVD-asetukset-ikkunasta **Ääniteksti**.

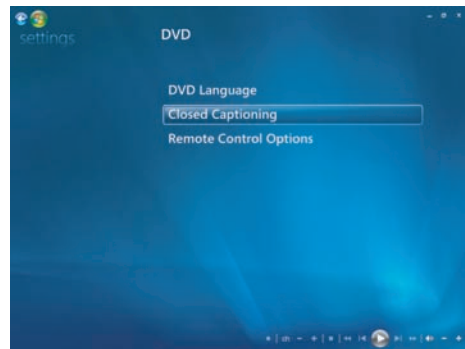

- 5 Kun olet tehnyt haluamasi muutokset, valitse **Tallenna**.

DVD-ääniasetusten muuttaminen

DVD-ääniasetusten valitseminen DVD-levyn katselemista varten:

- 1 Napsauta tehtäväpalkissa olevaa **Windowsin Käynnistä-painiketta**  ja valitse sitten **Windows Media Center**.
- 2 Valitse Tehtävät-valikosta **asetukset**.
- 3 Valitse **TV**.
- 4 Valitse **Ääni**. TV-äänet-ikkuna avautuu.

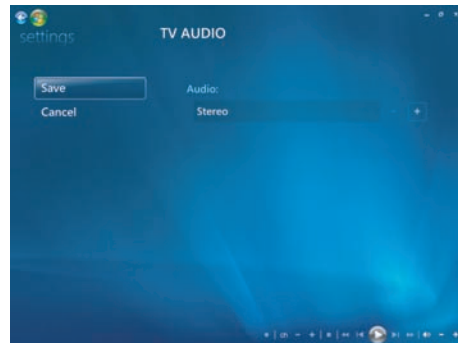

- 5 Määritä kaiutin- ja ääniasetukset. Valitse kaiuttimien lähtö- ja kanavatila, jos ne ovat valittavissa. Valitse **Tallenna**.

DVD-levyjen toistaminen Windows Media Playerilla

DVD-elokuvien toistamista varten tietokoneessa on oltava DVD-asema.

- 1 Aseta DVD-levy asemaan.
 - Jos Automaattinen käynnistys -ikkuna tulee näyttöön, valitse luettelosta **Windows Media Player**. Voit joutua selaamaan luetteloa, ennen kuin löydät Windows Media Player -kuvakkeen.

TAI

- Jos Windows Media Player -ikkuna ei avaudu automaattisesti, napsauta tehtäväpalkissa olevaa **Windowsin Käynnistä-painiketta** , valitse **Kaikki ohjelmat** ja valitse sitten **Windows Media Player**.

- 2 Jos haluat toistaa DVD-levyn, valitse Media Playerin tehtäväpalkista **Toisto**-välilehti ja napsauta sitten **Toista**-painiketta. Voit ohjata toistoa myös näppäimistön mediapainikkeilla (tietyissä malleissa).

Jos tarvitset lisätietoja Windows Media Playerin käyttämisestä, napsauta Media Playerin tehtäväpalkissa luetteloruudun nuolipainiketta ja valitse sitten **Ohje**.

- 3 Valitse Luettelo-ruudusta DVD-nimike tai kohtauksen nimi. Voit käynnistää elokuvan toiston haluamastasi kohtauksesta kaksoisnapsauttamalla kohtausta. Voit myös etsiä Internetistä tietoja elokuvasta napsauttamalla kohtausta hiiren kakkospainikkeella ja valitsemalla sitten **Etsi DVD-levyn tiedot**.

DVD-levyjen, videoiden, HD DVD-levyjen ja Blu-ray DVD-levyjen toistaminen DVD Play -ohjelman avulla

Tietokoneen mukana toimitetun DVD-aseman tyyppin mukaan voit toistaa DVD-, HD DVD- tai Blu-ray-levyjä. Aseman etupuolelle on merkitty levytyypit, jotka DVD-asema voi toistaa. Jotkin asemat toistavat sekä Blu-ray- että HD DVD -levyjä. Tällöin elokuvaelämys ja kuvanlaatu ovat entistä paremmat ja käytettävissä on entistä enemmän lisämateriaalia.

Muista seuraavat asiat, kun toistat Blu-ray- ja HD DVD -levyjä:

- DVD Play BD/HD -toisto-ohjelma pystyy toistamaan DVD-peruslevyjä. Kehittyneet toiminnot ovat kuitenkin käytettävissä ainoastaan Blu-ray- ja HD DVD -levyjen kanssa.
- HD DVD- ja Blu-ray-elokuvia on mahdollista toistaa ainoastaan DVD Play BD/HD -ohjelmistolla.
- Suoritinteho on varattu HD DVD- ja Blu-ray-toistotoimintojen tukea varten. Ennen HD DVD- ja Blu-ray-levyjen toistoa (ja sen aikana) on suositeltavaa sulkea kaikki muut sovellukset.
- AACs-avaimet on integroitu tietokoneeseen kopiointisuojausta varten. AACs-avaimet on uusittava tietyin välein. Uusiminen tapahtuu helposti Internetin kautta.
- Kaikkia HD DVD- ja Blu-ray-lisätoimintoja ei välttämättä tueta.
- Koska HD DVD ja Blu-ray ovat uutta tekniikkaa, levyjen, digitaalisten yhteyksien, yhteensopivuuden ja/tai suorituskyvyn kanssa voi esiintyä ongelmia. Nämä ongelmat eivät tarkoita, että tuote olisi viallinen. Kaikissa järjestelmissä ei voida taata virheetöntä toistoa.
- Joidenkin HD DVD- ja Blu-ray-levyjen toistaminen voi edellyttää digitaalista DVI- tai HDMI-liitäntää. Lisäksi näytössä on ehkä oltava HDCP-tuki.

DVD-levyjen toistamista varten tietokoneessa on oltava DVD-asema:

1 Aseta DVD-levy DVD-asemaan.

Oletus-DVD-ohjelma käynnistyy. Jos näyttöön tulee ohjattu DVD-toiminto, valitse luettelosta haluamasi ohjelma. Voit joutua selaamaan luetteloa, jotta näet kaikki käytössä olevat ohjelmat.



2 Ohjaa DVD-levyn toistamista käyttämällä DVD-ohjelman säätimiä.

HUOMAUTUS: DVD Play -ohjelman säätimiä käytetään hiiren avulla.

HUOMAUTUS: DVD Play -ohjelmiston käyttämä AAC (Advanced Access Content System) -avain on päivitettävä 17 kuukauden välein, jotta ohjelmisto toistaa DVD-sisältöä. Kun haluat lisätietoja videoleikkeiden toistamisesta, napsauta ? (Ohje) -painiketta. Painike sijaitsee DVD Play -ohjelmiston työkalurivillä.

Video-CD-levyjen (VCD) toistaminen

Video-CD-levyn toistamista varten tietokoneessa on oltava CD- tai DVD-asema:

- 1 Aseta VCD-levy CD- tai DVD-asemaan.
Oletus-VCD-ohjelma käynnistyy. Jos näyttöön tulee ohjattu VCD-toiminto, valitse luettelosta haluamasi ohjelma. Voit joutua selaamaan luetteloja, jotta näet kaikki käytettävissä olevat ohjelmat.
- 2 Ohjaa VCD-levyn toistamista käyttämällä VCD-ohjelman säätimiä.

Video-CD-levyjen (VCD) toistaminen Windows Media Playerilla

Tietokoneessa on oltava CD- tai DVD-asema, jotta voit toistaa video-CD-levyjä (VCD) Windows Media Playerilla.

- 1 Aseta VCD-levy CD- tai DVD-asemaan.
- 2 Valitse **Toista käyttäen Windows Media Playeria** ja valitse sitten **OK**.
TAI
Jos ohjelma ei käynnisty automaattisesti, napsauta **Windowsin Käynnistä-painiketta** , valitse **Kaikki ohjelmat** ja valitse sitten **Windows Media Player**.
- 3 Jos haluat toistaa VCD-levyn, valitse Media Playerin tehtäväpalkista **Toisto**-välilehti ja valitse sitten **Toista VCD-levy**. Voit ohjata toistoa myös näppäimistön mediapainikkeilla (tietyissä malleissa).
Jos tarvitset lisätietoja Windows Media Playerin käyttämisestä, napsauta Windows Media Playerin tehtäväpalkissa luetteloruudun nuolipainiketta ja valitse sitten **Ohje**.
- 4 Käynnistä toistaminen haluamastasi VCD-levyn kohtauksesta kaksoisnapsauttamalla kyseistä kohtausta Luettelo-ruudussa.

Ääntä ja dataa sisältävien levyjen luominen

Tässä luvussa kerrotaan, miten tiedostoja tallennetaan (*poljetaan*) tallennettaville CD- ja DVD-levyille. Siinä on myös tietoja etikettien lisäämisestä levyihin käyttämällä LightScribe-etikettitekniikkaa, jota jotkin mallit tukevat, tai tulostamalla paperitarroja.

Tietokoneessa on ainakin yksi CD-asema, DVD-asema tai optinen yhdistelmäasema, jolla voidaan tallentaa tiedostoja levyille. Tietokoneessa voi myös olla seuraavat CD- tai DVD-tallennukseen soveltuvat ohjelmistot:

- CyberLink Power2Go (vain tietyt mallit)
- CyberLink PowerDirector (vain tietyt mallit)
- CyberLink LabelPrint (vain tietyt mallit)
- Windows Vista
- Windows Media Center.

Näissä ohjelmistoissa on toimintoja, joilla voidaan kopioida, arkistoida ja hallita musiikki-, video-, kuva- ja datatiedostoja sekä tallentaa tiedostot CD- tai DVD-levyille.

Windows Media Player -ohjelmalla voit myös ladata ja kopioida musiikkitiedostoja kannettavaan laitteeseen tai muistikorttiin.

TÄRKEÄÄ: HP tukee tekniikan laillista käyttöä eikä hyväksy tai suosittele tuotteidensa käyttöä muihin kuin tekijänoikeuslain sallimiin tarkoituksiin.

HUOMAUTUS: *Polttamisella* tarkoitetaan tietojen tallentamista DVD- tai CD-levylle. Termi polttaminen johtuu siitä, että optisessa tallentamisessa tiedot siirretään levyille lasersäteen avulla.

Uudelleenkirjoitettavien levyjen tyhjentäminen ennen tallentamista

Tietoja sisältävät, uudelleenkirjoitettavat levyt (CD-RW-, DVD-RW- ja DVD+RW-levyt) on tyhjennettävä ennen uusien tiedostojen tallentamista. CD-R-, DVD-R- ja DVD+R-levyjä ei voi tyhjentää.

Uudelleenkirjoitettavan levyn tyhjentäminen CyberLink Power2Go -ohjelmistossa:

- 1 Napsauta tehtäväpalkissa olevaa **Windowsin Käynnistä-painiketta** , valitse **Kaikki ohjelmat** ja valitse sitten **CyberLink DVD Suite**.
- 2 Avaa CyberLink-ohjelmien luettelo napsauttamalla ikkunan oikeassa alakulmassa olevaa kuvaketta ja valitse sitten **Power2Go**.
- 3 Napsauta Valitse tallennustehtävä -ikkunan **Levyapuohjelmat**-kuvaketta, valitse **Tyhjennä levy** ja valitse sitten **OK**.
- 4 Aseta asemaan uudelleenkirjoitettava levy, jonka sisällön haluat tyhjentää.
- 5 Valitse **Nopea tyhjennys** tai **Täydellinen tyhjennys** ja valitse sitten **Tyhjennä** levy.
- 6 Valitse **OK**, kun levy on tyhjennetty.

Ääntä sisältävien CD-levyjen käsittely

Voit luoda CD-äänilevyjä, joita on mahdollista toistaa CD-soittimessa autossa tai kotona tai tietokoneessa. Voit luoda kahdentyyppisiä CD-musiikkilevyjä:

- **Pakkaamaton** – Tavallinen CD-muoto; sama kuin kaupasta ostettavissa CD-levyissä. Tällaiselle CD-levylle mahtuu yleensä 10–20 kappaletta kappaleiden pituuden mukaan.

Pakkaamattomat tiedostot voidaan polttaa CD-R-levyille (joita voidaan toistaa koti- ja autostereolaitteistoissa, DVD-soittimissa ja tietokoneissa) tai CD-RW-levyille (joita voidaan toistaa vain joissain stereolaitteistoissa, DVD-soittimissa ja tietokoneissa).

Lisätietoja tällaisten CD-levyjen luomisesta on kohdassa "Ääntä sisältävien CD-levyjen luominen".

- **Pakattu** – Tiedostot poltetaan levyille käyttämällä pakattua tiedostomuotoa (.mp3, .wma tai .m4a). Pienemmän tiedostokoon ansiosta levyille mahtuu noin kymmenkertainen määrä kappaleita (kappaleiden keston ja muodon mukaan).

Pakattuja tiedostoja voidaan polttaa CD-R-, CD-RW-, DVD-, DVD-RW- tai DVD+RW-levyille (vain tietyissä malleissa). Pakattuja tiedostoja voidaan toistaa vain tietokoneissa, CD-soittimissa tai DVD-soittimissa, jotka tukevat levyn luonnissa käytettyä *tiedostomuotoa* (.mp3 on yleisimmin tuettu muoto). Tarkista tiedostomuotojen yhteensopivuus sen laitteen käyttöoppaista, jossa levyä toistetaan. Äänenlaatu voi heikentyä hieman, kun käytetään pakattuja äänitiedostoja.

Lisätietoja yhteensopivuudesta on kohdassa "Levyn ominaisuus- ja yhteensopivuustaulukko".

CyberLink Power2Go -ohjelmistoa käyttämällä voit luoda *suljetun-istunnon* tai *monen istunnon* CD- ja DVD-levyjä. Jos luot suljetun istunnon CD- ja DVD-levyjä, sinun on tallennettava tai kopioitava kaikki tiedostot levyille yhden tallennusistunnon aikana. Monen istunnon CD- ja DVD-levyille on mahdollista tallentaa tai kopioida tiedostoja useina erinä niin kauan, kunnes levy on täynnä tai suljet istunnon.

HUOMAUTUS: Musiikkitiedostoja voi tallentaa uudelleenkirjoitettavalle CD-RW-levylle yhä uudelleen, mutta kaikki aiemmin tallennetut tiedostot on ensin poistettava. CD-R-levyjä ei voi tyhjentää.

TÄRKEÄÄ: HP tukee tekniikan laillista käyttöä eikä hyväksy tai suosittele tuotteidensa käyttöä muihin kuin tekijänoikeuslain sallimiin tarkoituksiin.

Ääntä sisältäviä CD-levyjä koskevia vihjeitä

Musiikkitiedostojen tallentamisessa on tärkeää ottaa huomioon seuraavat seikat:

- Kun lisäät musiikkitiedostoja tallennusistunnossa, ohjelmisto laskee ja näyttää, paljonko tallennusaikaa on jäljellä muita musiikkitiedostoja varten. Jos yrität tallentaa enemmän kuin tavalliselle CD-levylle mahtuu, näyttöön tulee varoitus siitä, että kaikki tiedostot eivät ehkä mahdu levyille.
- Jos tallennus epäonnistuu, valitse manuaalisesti pienempi tallennusnopeus jokaisessa tallennuksessa, mikäli se on käytettävissä. Katso valitun ohjelman Ohje-valikosta lisätietoja pienemmän tallennusnopeuden valitsemisesta.
- Jos muutat tallennuksen kirjoitusnopeutta, varmista tallennustestin avulla, että tallennuslaite pystyy tallentamaan levyille tietoa ilman, että valittu nopeus aiheuttaa tallennusvirheitä.
- Voit ottaa käyttöön tallennuspuskurin tyhjenemisen estävän asetuksen, kun tallennat levyille tietoja. Näin varmistat, että tiedot tallentuvat levyille keskeytyksettä. Tietojen loppuminen tallennuspuskurista voi tehdä levyistä käyttökelvottoman.
- Voit ottaa käyttöön tallennettujen tietojen tarkistustoiminnon, joka varmistaa virheettömän tallennuksen vertaamalla tallennettuja tietoja alkuperäisiin tietoihin.

TÄRKEÄÄ: HP tukee tekniikan laillista käyttöä eikä hyväksy tai suosittele tuotteidensa käyttöä muihin kuin tekijänoikeuslain sallimiin tarkoituksiin.



Ennen levyjen luomisen aloittamista

- Tallenna kaikki avoimet tiedostot ja sulje käynnissä olevat ohjelmat.
- Poista näytönsäästäjä käytöstä.

Ääntä sisältävien CD-levyjen luominen

Tässä osassa on ohjeet sellaisen CD-äänilevyn luomisesta, joka voidaan toistaa useimmissa kotona ja autossa käytettävissä CD-soittimissa.

Luo CD-äänilevy seuraavasti:

- 1 Aseta uudelleenkirjoitettava CD-levy kirjoittavaan CD-asemaan.
CD-R-levyjä voi toistaa useimmissa koti- ja autostereoissa, DVD-soittimissa ja tietokoneissa. CD-RW-levyjä voi toistaa vain joissakin stereoissa, DVD-soittimissa ja tietokoneissa.
- 2 Napsauta tehtäväpalkissa olevaa **Windowsin Käynnistä-painiketta** , valitse **Kaikki ohjelmat** ja valitse sitten **CyberLink DVD Suite**.
- 3 Avaa CyberLink-ohjelmien luettelo napsauttamalla ikkunan oikeassa alakulmassa olevaa kuvaketta ja valitse sitten **Power2Go**.
- 4 Valitse **Musiikkilevy**-kuvake.
- 5 Valitse levyn tyyppi (**CD** tai **DVD**), valitse sisällön tyyppi ja valitse sitten **OK**.
- 6 Etsi lisättävät musiikkitiedostot ja vedä ne sitten Power2Go-ikkunan alempaan osaan.
- 7 Kun olet lisännyt haluamasi tiedostot, napsauta työkalurivin **Tallenna-** kuvaketta. 

HUOMAUTUS: Jos tarvitset lisätietoja CyberLink Power2Go -ohjelmiston käyttämisestä, napsauta sen **Ohje**-kuvaketta. 

- 8 Valitse tallennusasetukset. Lisätietoja on kohdassa "Ääntä sisältäviä CD-levyjä koskevia vihjeitä".
- 9 Aloita tiedostojen tallentaminen levyille valitsemalla **Tallenna**.
- 10 Kun tallennus on valmis, valitse **OK**.

Videolevyjen luominen

Tässä osassa on ohjeet videolevyn luomiseen. Videolevyn tiedostot kopioidaan tietokoneen kiintolevyltä tai suoraan digitaalisesta videokamerasta.

- 1 Aseta kirjoitettava levy kirjoittavaan asemaan.
- 2 Käynnistä CyberLink PowerDirector -ohjelma napsauttamalla **Windowsin Käynnistä-painiketta**, valitsemalla , **Kaikki ohjelmat** ja valitsemalla sitten **CyberLink DVD Suite**.
- 3 Avaa CyberLink-ohjelmien luettelo napsauttamalla ikkunan oikeassa alakulmassa olevaa kuvaketta ja valitse sitten **PowerDirector**.

- 4 Valitse **Tiedosto**-valikosta **Tuo** ja valitse sitten **Mediatiedostot**. Etsi haluamasi tiedosto ja tuo tiedosto videoprojektiin valitsemalla **Avaa**.
- TAI
- Napsauta **Sieppaa**-painiketta.
- a Valitse sieppauslaite, esimerkiksi **DV-kamera, televisio, tietokoneen kamera, CD-asema** tai **DVD-asema** työkaluriviltä.
 - b Käynnistä videon toisto napsauttamalla **Toista**-painiketta.
 - c Napsauta **Tallenna**-painiketta, kun löydät tiedostosta kohdan, jonka haluat lisätä videoprojektiin. Pysäyty tallennus valitsemalla **Pysäytä**.
 - d Kun Siepatun tiedoston nimi -ikkuna tulee näyttöön, kirjoita siepatulle videotiedostolle nimi ja valitse sitten **OK**. Siepattu videotiedosto lisätään videoprojektiin.
- 5 Kun olet tuonut tai siepannut kaikki tarvittavat videotiedostot, napsauta **Muokkaa**-painiketta. Muokkaa videotiedostoa ikkunan vasemmassa reunassa olevia muokkaustyökaluja käyttämällä.
- 6 Napsauta **Luo**-painiketta. Valitse asetukset ja jatka sitten napsauttamalla nuolipainiketta. Aloita videon luominen napsauttamalla valintamerkkipainiketta.
- 7 Valitse tiedostotyyppi (esimerkiksi **videotiedosto** tai **suoratoistotiedosto**) ja jatka sitten napsauttamalla nuolipainiketta.
- 8 Valitse asetukset ja jatka sitten napsauttamalla nuolikuvaketta.
- 9 Aloita videon luominen napsauttamalla valintamerkkipainiketta.
- 10 Napsauta **Luo levy** -painiketta. Voit lisätä videoon tyylin tai valikkopainikkeita.
- 11 Napsauta **Tallenna levy** -kuvaketta ja määritä sitten tallennusasetukset.
- 12 Kun olet valmis luomaan videolevyn, valitse **OK**.
- 13 Kun tallennus on valmis, valitse **OK**.



HUOMAUTUS: Jos tarvitset lisätietoja CyberLink PowerDirector -ohjelmiston käyttämisestä, napsauta sen **Ohje**-kuvaketta ja valitse sitten **PowerDirector-ohje**.

Levyn kopioiminen

Seuraavassa osassa kuvataan CD- tai DVD-levyn kopioimista.

Levyn kopioiminen käyttämällä kahta levyasemaa

Jos tietokoneessa on kaksi levyasemaa, voit kopioida CD- tai DVD-levyn suoraan asemasta toiseen. Jos aiot kopioida DVD-levyn tällä menetelmällä, tarvitset kaksi DVD-asemaa. Muuten sinun pitää kopioida DVD-levy seuraavassa kohdassa esitetyllä tavalla.

CD- tai DVD-levyn kopioiminen käyttämällä kahta levyasemaa:

- 1 Aseta kirjoitettava CD- tai DVD-levy kirjoittavaan levyasemaan.
- 2 Aseta kopioitava levy toiseen levyasemaan.

- 3 Napsauta tehtäväpalkissa olevaa **Windowsin Käynnistä-painiketta** , valitse **Kaikki ohjelmat** ja valitse sitten **CyberLink DVD Suite**.
- 4 Avaa CyberLink-ohjelmien luettelo napsauttamalla ikkunan oikeassa alakulmassa olevaa kuvaketta ja valitse sitten **Power2Go**.
- 5 Napsauta **Kopioi levy** -kuvaketta ja valitse sitten **OK**.
- 6 Varmista, että oikeat levyasemat on valittu.
- 7 Napsauta **Kopioi**-painiketta.

HUOMAUTUS: Jos tarvitset lisätietoja CyberLink Power2Go -ohjelmiston käyttämisestä, napsauta sen **Ohje**-kuvaketta.



Levyn kopioiminen käyttämällä yhtä levyasemaa

Jos tietokoneessa on vain yksi levyasema, CyberLink Power2Go tallentaa tietokoneen kiintolevylle tilapäisen kuvatiedoston.

Kopioi CD- tai DVD-levy yhtä levyasemaa käyttäen seuraavasti:

- 1 Aseta kopioitava levy kirjoittavaan asemaan.



HUOMAUTUS: Jos CD-levyn toisto-ohjelma avautuu automaattisesti, sulje se ennen siirtymistä vaiheeseen 2.

- 2 Napsauta tehtäväpalkissa olevaa **Windowsin Käynnistä-painiketta** , valitse **Kaikki ohjelmat** ja valitse sitten **CyberLink DVD Suite**.
- 3 Avaa CyberLink-ohjelmien luettelo napsauttamalla ikkunan oikeassa alakulmassa olevaa kuvaketta ja valitse sitten **Power2Go**.
- 4 Napsauta **Kopioi levy** -kuvaketta ja valitse sitten **OK**.
- 5 Valitse tallennusasetukset ja napsauta sitten **Kopioi**-painiketta.
Power2Go luo levyn sisällöstä kuvatiedoston ja tallentaa sen tilapäisesti tietokoneen kiintolevylle.
- 6 Kun ohjelma pyytää, aseta kirjoitettava CD- tai DVD-levy kirjoittavaan levyasemaan ja valitse sitten **OK**.
- 7 Kun näyttöön tulee sanoma *Levyn kopioiminen: suoritettu onnistuneesti*, valitse **OK**.
Levyasema aukeaa automaattisesti.

Dataa sisältävien levyjen luominen

Tässä osassa on ohjeet datatiedostojen levyille tallentamiseen.

Luo datalevy seuraavasti:

- 1 Aseta kirjoitettava levy kirjoittavaan asemaan.
- 2 Napsauta tehtäväpalkissa olevaa **Windowsin Käynnistä-painiketta** , valitse **Kaikki ohjelmat** ja valitse sitten **CyberLink DVD Suite**.
- 3 Avaa CyberLink-ohjelmien luettelo napsauttamalla ikkunan oikeassa alakulmassa olevaa kuvaketta ja valitse sitten **Power2Go**.
- 4 Napsauta **Datalevy**-kuvaketta. 
- 5 Valitse levyn tyyppi ja valitse sitten **OK**.
- 6 Etsi tiedostot kiintolevyiltä ja vedä ne sitten hiirellä ikkunan alempaan osaan.
- 7 Kun olet lisännyt haluamasi tiedostot, napsauta työkalurivin **Tallenna**-kuvaketta. 

HUOMAUTUS: Jos tarvitset lisätietoja CyberLink Power2Go -ohjelmiston käyttämisestä, napsauta sen **Ohje**-kuvaketta. 

- 8 Valitse tallennusasetukset.
- 9 Aloita tiedostojen tallentaminen levyille valitsemalla **Tallenna**.
- 10 Kun datalevy on valmis, valitse **OK**.

Levyn etiketin tekeminen LightScribe-tekniikalla

(Vain tietyissä malleissa)

Seuraavassa osassa on ohjeet levyn etiketin luomiseen LightScribe-tekniikkaa käyttämällä. Lisätietoja paperietiketin tulostamisesta on kohdassa "Levyn paperietiketin tulostaminen".

Mikä LightScribe on?

LightScribe on innovatiivinen tekniikka, jossa käytetään erityistä levyasemaa, erikoistietovälineitä (CD- tai DVD-levyjä) sekä etikettiohjelmistoa, joiden avulla etiketit luodaan suoraan CD- tai DVD-levyn pintaan. LightScribe-tekniikkaa tukeva CD- tai DVD-levyasema käyttää aseman optista lasersädettä etiketin polttamiseen levyn etikettipuolelle, jossa on ohut väriainekerros. Tekniikassa ei käytetä leviävää mustetta, käyristyvää paperia tai irtoavia liima-aineita.

LightScribe-toiminnon edellytykset

Etiketin polttaminen levyyn LightScribe-tekniikalla edellyttää kolmea asiaa:



- LightScribe-tekniikkaa tukeva levyasema (vain tietyt mallit), jossa on LightScribe-logo
- LightScribe-toimintoa tukeva etikettiohjelma
- kirjoitettava LightScribe-levy (myydään erikseen).



LightScribe-etiketin luominen CyberLink LabelPrint -ohjelmalla

Voit tallentaa dataa, musiikkia ja videotiedostoja levyille joko ennen etiketin luomista tai sen jälkeen. Lisätietoja on kohdissa "Ääntä sisältävien CD-levyjen luominen" ja "Dataa sisältävien levyjen luominen".

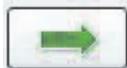
Tee LightScribe-etiketti seuraavasti:

- 1 Aseta levy levyasemaan niin, että sen yläpinta on alaspäin. Yläpinta on kullanvärinen ja himmeä, ja sen vastakkaiselle puolelle tallennetaan tiedot.
- 2 Sulje levyasema.
- 3 Napsauta tehtäväpalkissa olevaa **Windowsin Käynnistä-painiketta** , valitse **Kaikki ohjelmat** ja valitse sitten **CyberLink DVD Suite**.
- 4 Avaa CyberLink-ohjelmien luettelo napsauttamalla ikkunan oikeassa alakulmassa olevaa kuvaketta ja valitse sitten **LabelPrint**.
- 5 **Vaihe 1: Valitse tulostettavan etiketin tyyppi** – valitse jokin seuraavista:
 - **Levyetiketti** (LightScribe-etiketti)
TAI
 - **MiniDisc-etiketti** (LightScribe-etiketti).
- 6 Jatka napsauttamalla ikkunan alaosassa olevaa nuolipainiketta. 
- 7 **Vaihe 2: Muokkaa otsikoita ja muita tietoja** – suunnittele etiketti.
 - a Kirjoita levyn nimi, tekijä ja päivämäärä.
 - b Kirjoita kappaleiden nimet, artisti/tekijä ja tiedostojen kestot/koot.
 - c Voit halutessasi tuoda MP3-tiedot napsauttamalla **Tuo**-kuvaketta. 
- 8 Jatka napsauttamalla ikkunan alaosassa olevaa nuolipainiketta. 

9 Vaihe 3: Valitse etiketin asettelu ja tausta:

- a Selaa käytettävissä olevia etiketin asetteluita ja valitse asettelutyyli napsauttamalla kohdassa Asettelutyylit olevia nuolia. Napsauta **Valitse**-painiketta, kun löydät haluamasi tyylin.
- b Selaa käytettävissä olevia etiketin taustakuvia ja valitse taustakuva napsauttamalla kohdassa Taustakuva olevia nuolia. Napsauta **Valitse**-painiketta, kun löydät haluamasi taustakuvan.
- c Jos luot paperietiketin, valitse paperikoko kohdasta Paperimalli napsauttamalla ensin luetteloruudun nuolipainiketta.

10 Jatka napsauttamalla ikkunan alaosassa olevaa nuolipainiketta.

11 Kun olet valmis tekemään LightScribe-etiketin, napsauta **Tulosta**-kuvaketta.



12 Luo LightScribe-etiketti valitsemalla **OK**. Näyttöön tulee arvioitu jäljellä oleva tulostusaika ja edistymispalkki. Voit käyttää tietokonetta muihin tehtäviin LightScribe-etiketin luomisen aikana.

Jos tarvitset lisätietoja CyberLink LabelPrintin käyttämisestä, avaa ohje napsauttamalla ohjelman **Ohje**-kuvaketta.



Levyn paperietiketin tulostaminen

Seuraavassa osassa on ohjeet paperietiketin tulostamisesta levyä varten. Jos haluat luoda LightScribe-etiketin, katso lisätietoja kohdasta "Levyn etiketin tekeminen LightScribe-tekniikalla".

- 1 Aseta tulostimeen tarra-arkki. Voit ostaa tarra-arkkeja useimmista toimistotarvikeliikkeistä.
- 2 Napsauta tehtäväpalkissa olevaa **Windowsin Käynnistä-painiketta** , valitse **Kaikki ohjelmat** ja valitse sitten **CyberLink DVD Suite**.
- 3 Avaa CyberLink-ohjelmien luettelo napsauttamalla ikkunan oikeassa alakulmassa olevaa kuvaketta ja valitse sitten **LabelPrint**.
- 4 **Vaihe 1: Valitse tulostettavan etiketin tyyppi** – valitse jokin seuraavista:
 - **Etukansi** (paperietiketti)
 - **Etukannen takasivu** (paperietiketti)
 - **Levyetiketti** (paperietiketti).

5 Jatka napsauttamalla ikkunan alaosassa olevaa nuolipainiketta.

6 **Vaihe 2: Muokkaa otsikoita ja muita tietoja** – suunnittele etiketti.



- a Kirjoita levyn nimi, tekijä ja päivämäärä.
- b Kirjoita kappaleiden nimet, artisti/tekijä ja tiedostojen kestot/koot.
- c Voit halutessasi tuoda MP3-tiedot napsauttamalla **Tuo**-kuvaketta.



7 Jatka napsauttamalla ikkunan alaosassa olevaa nuolipainiketta.



8 **Vaihe 3: Valitse etiketin asettelu ja tausta:**

- a Selaa käytävissä olevia etiketin asetteluita ja valitse asettelutyyli napsauttamalla kohdassa Asettelutyylit olevia nuolia. Napsauta **Valitse**-painiketta, kun löydät haluamasi tyylin.
- b Selaa käytävissä olevia etiketin taustakuvia ja valitse taustakuva napsauttamalla kohdassa Taustakuva olevia nuolia. Napsauta **Valitse**-painiketta, kun löydät haluamasi taustakuvan.
- c Jos luot paperietiketin, valitse paperikoko kohdasta Paperimalli napsauttamalla ensin luetteloruudun nuolipainiketta.

9 Jatka napsauttamalla ikkunan alaosassa olevaa nuolipainiketta.

10 Kun olet valmis tekemään LightScribe-etiketin, napsauta **Tulosta**-kuvaketta.



Jos tarvitset lisätietoja CyberLink LabelPrintin käyttämisestä, avaa ohje napsauttamalla ohjelman **Ohje**-kuvaketta.



Kuvien ja videoiden käsitleminen

Voit katsella, kopioida, muokata, tulostaa ja jakaa digitaalisia kuvia ja videoita tietokoneen avulla.

Voit siirtää digitaalikuvia ja -videoita tietokoneeseen seuraavilla menetelmillä:

- CD- tai DVD-levyltä: Aseta levy CD- tai DVD-asemaan.
- Digitaalikamerasta tai -videokamerasta: Kytke laite tietokoneeseen käyttäen laitteen mukana toimitettua kaapelia. (Tietyissä malleissa on digitaalikameran telakointiasema.)
- Muistikortinlukijasta: Aseta muistikortti kortinlukijaan (vain tietyissä malleissa).

Tietokoneeseen kopioimasi tai siirtämäsi digitaalikuvat voivat oletusarvon mukaan näkyä Kuvat-kansiossa.

Digitaalikuvien käsitleminen

Voit kytkeä digitaalisen kuvälähteen, kuten digitaalikameran tai -videokameran, tietokoneeseen suoraan tai telakointiaseman välityksellä. Useimmat laitteesta kopioimasi tai lataamasi digitaaliset kuvatiedostot tallentuvat Kuvat-kansioon.

HUOMAUTUS: Kun siirrät kuvia digitaalikamerasta tietokoneeseen, valitse kameran USB-asetukseksi levyasema digitaalikameran sijasta.

Windows Vista tunnistaa ulkoisen laitteen ja tuo esiin sanoman, jossa kysytään, haluatko katsella kuviasi.

Voit tallentaa digitaalisia kuvatiedostoja digitaalikameroiden ja muiden digitaalisten kuvalaitteiden muistikorteista käyttämällä muistikortinlukijaa (vain tietyissä malleissa).

Kuvien katseleminen Windows Media Centerissä

Windows Media Centerissä voit katsella, lajitella, muokata ja tulostaa kuviasi sekä luoda niistä CD- tai DVD-levyjä Windowsin Resurssienhallinnan Kuvat-hakemistossa luomistasi kansioista.



Kuvat on kansio, joka sijaitsee kiintolevyllä Asiakirjat-kansiossa. Se on myös Windows Media Centerin valikkokohde, jonka avulla voidaan katsella ja etsiä digitaalikuvia kaukosäätimellä tai näppäimistöllä ja hiirellä.

Windows Media Centerin Kuvat ja Videot -valikossa on kaikki digitaalikuvien katselemista, järjestämistä, muokkaamista, tulostamista, jakamista ja suojaamista varten tarvittavat työkalut.



Kuvien lisääminen Windows Media Centeriin

Kuvatiedostojen lisääminen kiintolevyllä

- 1 Napsauta tehtäväpalkissa olevaa **Windowsin Käynnistä-painiketta**  ja valitse sitten **Windows Media Center**.
- 2 Valitse **Kuvat ja videot**.
- 3 Valitse **kuvakirjasto**.
- 4 Paina näppäimistön Ctrl+D-näppäimiä tai kaukosäätimen **i** (Lisätietoja) -painiketta  ja valitse sitten **Määritä kirjasto**.
- 5 Valitse **Lisää kansio, josta etsitään** ja valitse sitten **Seuraava**.
- 6 Valitse **Lisää tässä tietokoneessa olevia kansioita** ja valitse sitten **Seuraava**.
- 7 Valitse niiden kansioiden vieressä olevat valintaruudut, jotka haluat Windows Media Centerin tarkistavan, ja valitse sitten **Seuraava**.
- 8 Valitse **Valmis**.

Kuvien katseleminen Windows Media Centerissä



Kun olet järjestänyt kuvasi Windowsin Resurssienhallinnan Kuvat-kansiossa, avaa Windows Media Center ja katsele kuvia:

- 1 Napsauta tehtäväpalkissa olevaa **Windowsin Käynnistä-painiketta**  ja valitse sitten **Windows Media Center**.
- 2 Valitse **Kuvat ja videot** ja sitten **kuvakirjasto**.
- 3 Valitse kansio, **tunnisteet** tai **kuvauspäivä**. Ikkunassa näkyy jokainen valokuva pienoiskoossa.
 - Valitse **kuvauspäivä**, jos haluat nähdä kunkin valokuvan yhteydessä kuvauspäivän.
 - Valitse **kansiot**, jos olet järjestänyt kuvasi kansioiksi. Jokainen kansio kuvake sisältää pienoiskokoisia valokuvia. Kuvat näkyvät juuri sellaisina kuin olet järjestänyt ne Windowsin Resurssienhallinnan Kuvat-kansiossa.
- 4 Siirry kuvatiedostoissa ja kansiotiedostoissa näppäimistön nuolinäppäimillä ja valitse kuva.
- 5 Valitse katseltava kuva tai kansio painamalla näppäimistön Enter-näppäintä. Valittu kuva avautuu koko näytön täyttävänä.
- 6 Painamalla näppäimistön Enter-näppäintä uudelleen voit zoomata kuvan 150 prosentin kokoon ja painamalla uudelleen voit zoomata 225 prosentin kokoon. Panoroi kuvaa nuolinäppäimillä tai -painikkeilla. Paina Enter-näppäintä tai OK-painiketta kolmannen kerran, kun haluat palauttaa kuvan alkuperäiseen kokoonsa.

HUOMAUTUS: Kun katselet kuvaa, voit painaa kaukosäätimen *i* (Lisätietoja) -painiketta tai Ctrl+D-näppäimiä, valita **Kuvan tiedot**, **Asetukset**, **Kuvat** ja seuraavaksi

- valita diaesityksen siirtymän, dian aikaviiveen ja taustaväriin
 - sisällyttää luomasi kuvakansiot
 - näyttää kuvatestit
 - näyttää kuvasi satunnaisessa järjestyksessä
 - näyttää kappaleen tiedot diaesityksen aikana.
-

Kuvien katselminen diaesityksenä

- 1 Napsauta tehtäväpalkissa olevaa **Windowsin Käynnistä-painiketta**  ja valitse sitten **Windows Media Center**.
- 2 Valitse **Kuvat ja videot** ja sitten **kuvakirjasto**.
- 3 Valitse kansio, jonka kuvia haluat katsella diaesityksenä, ja paina sitten näppäimistön Enter-näppäintä.
- 4 Valitse **toista diaesitys** ja paina sitten näppäimistön Enter-näppäintä.
- 5 Paina näppäimistön Ctrl+D-näppäimiä tai kaukosäätimen *i* (Lisätietoja) -painiketta  ja valitse sitten **Kuvan tiedot**. Kuvan nimi, sijainti ja edellisen muokkauksen päivämäärä tulevat näkyviin, mikäli tiedot ovat saatavissa.
- 6 Palaa edelliseen näyttöön painamalla näppäimistön askelpalautinta tai kaukosäätimen Back-painiketta.
- 7 Näytä seuraavat tai edelliset kuvat käyttämällä näppäimistön nuolinäppäimiä tai kaukosäätimen nuolipainikkeita.

Jos et valitse kuvia, joita haluat katsella diaesityksenä, Windows Media Center käyttää ensimmäisenä luettelossa olevaa kansiota. Jos sinulla on kuvatiedostoja, joita ei ole tallennettu luomiisi kansioihin, Windows Media Center näyttää kaikki Kuvat-kansioon tallennetut tiedostot.

Musiikkia sisältävän diaesityksen katselminen

- 1 Napsauta tehtäväpalkissa olevaa **Windowsin Käynnistä-painiketta**  ja valitse sitten **Windows Media Center**.
- 2 Valitse **Musiikki** ja valitse **musiikkikirjasto**.
- 3 Valitse haluamasi musiikki ja paina sitten näppäimistön Enter-näppäintä.

HUOMAUTUS: Jos musiikin toisto ei käynnisty automaattisesti, siirrä hiirtä niin, että näet mediasäätimien työkalurivin. Napsauta sitten **Toista**-painiketta tai paina kaukosäätimen toistopainiketta.

- 4 Paina näppäimistön askelpalautinta niin monta kertaa, että pääset takaisin Windows Media Centerin Käynnistä-valikkoon.
- 5 Valitse **Kuvat ja videot** ja sitten **kuvakirjasto**.
- 6 Valitse kansio, jonka kuvia haluat katsella diaesityksenä, ja paina sitten näppäimistön Enter-näppäintä.
- 7 Valitse **toista diaesitys** ja paina sitten näppäimistön Enter-näppäintä. Kun Windows Media Center vaihtaa koko näytön tilaan, upotettu ikkuna katoaa näkyvistä mutta musiikin toistaminen jatkuu.

Tuettujen kuvatiedostotyyppien käyttäminen Windows Media Centerissä

Windows Media Centerissä voidaan katsella seuraaventyypisiä kuvia.

Tiedostotunniste	Tiedostotyyppi
.jpg, .jpeg	Joint Photographic Experts Group
.tif, .tiff	Tagged Image File Format
.gif	Graphics Interchange Format
.bmp	Bittikartta
.wmf	Windows-metatiedosto
.png	Portable Network Graphics



- Vain tuettuihin tyyppeihin kuuluvat kuvatiedostot näkyvät Windows Media Centerin Kuvat ja videot -alueella. Tiedostot, joiden muotoa ei tueta, ohitetaan diaesityksessä.

HUOMAUTUS: Jos näyttöön tulee sanoma *Kuvaa ei voi näyttää*, tiedosto voi olla vahingoittunut tai sen tyyppiä ei tueta. Sinun täytyy ehkä muokata kuvaa kuvankäsittelyohjelmalla ja tallentaa se tuetussa tiedostomuodossa.

- Kansioskuvakkeet näkyvät, vaikka niiden sisällä olevia kuvia ei voi näyttää.
- Vahingoittuneet ja ei-tuetut kuvatiedostotyyppit esitetään yleisinä kuvakuvakkeina, mutta niitä ei voi näyttää.
- Joitakin tiedostotyyppiejä tuetaan vain, jos sopivat suodattimet ja ohjelmat on asennettu.

Kuvien muokkaaminen Windows Media Centerissä

Punasilmäisyyden tai kontrastin korjaaminen

- 1 Napsauta tehtäväpalkissa olevaa **Windowsin Käynnistä-painiketta**  ja valitse sitten **Windows Media Center**.
- 2 Valitse **Kuvat ja videot** ja sitten **kuvakirjasto**.
- 3 Valitse muokattava kuva.
- 4 Paina näppäimistön Ctrl+D-näppäimiä tai kaukosäätimen *i* (Lisätietoja) -painiketta  ja valitse sitten **Kuvan tiedot**.

5 Valitse **Viimeistely**.



6 Valitse **Kontrasti** tai **Punasilmäisyyden korjaus**.

7 Valitse **Esikatselu**, jotta näet tuloksen.

8 Kun olet valinnut korjattavat asetukset, valitse **Tallenna**. Kuva näkyy uusien asetusten mukaisena.

9 Tallenna tekemäsi muutokset ja korvaa alkuperäinen kuvatiedosto valitsemalla **Kyllä**.

Kuvien rajaaminen Windows Media Centerissä

1 Napsauta tehtäväpalkissa olevaa **Windowsin Käynnistä-painiketta** ja valitse sitten **Windows Media Center**.

2 Valitse **Kuvat ja videot** ja sitten **kuvakirjasto**.

3 Valitse muokattava kuva.

4 Paina näppäimistön Ctrl+D-näppäimiä tai kaukosäätimen **i** (Lisätietoja) -painiketta ja valitse sitten **Kuvan tiedot**.

5 Valitse **Viimeistely**.

6 Valitse **Rajaus**.



- 7 Tee hiirellä tai näppäimillä seuraavia toimia:
 - Siirrä kuvaa sivusuunnassa tai ylös tai alas kuvan alla olevilla nuolilla.
 - Siirrä rajaustyökalua lähemmäs tai kauemmas valitsemalla suurennuslasityökalut.
 - Siirrä rajaustyökalu vaak- tai pystyasentoon valitsemalla kiertotyökalu.
- 8 Kun olet valinnut korjattavat asetukset, valitse **Tallenna**. Tallennettuasi kuvan et voi palata alkuperäiseen kuvaan.
- 9 Tallenna tekemäsi muutokset ja korvaa alkuperäinen kuvatiedosto valitsemalla **Kyllä**.



Kuvien kiertäminen

Jos kuvasi on vaak- tai pystysuuntainen ja haluat muuttaa suuntaa, voit muuttaa sitä Windows Media Centerissä:

- 1 Napsauta tehtäväpalkissa olevaa **Windowsin Käynnistä-painiketta**  ja valitse sitten **Windows Media Center**.
- 2 Valitse **Kuvat ja videot**.
- 3 Valitse kuva, jota haluat kiertää.
- 4 Paina näppäimistön Ctrl+D-näppäimiä tai kaukosäätimen *i* (Lisätietoja) -painiketta ja valitse sitten **Kuvan tiedot**.
- 5 Valitse **Kierrä**. Kuvaa kierretään myötäpäivään 90 astetta kerrallaan.

Kuvien tulostaminen Windows Media Centerissä

HUOMAUTUS: Sinun on asennettava tulostin, ennen kuin yrität tulostaa Windows Media Centeristä. Muuten kuva tallentuu Asiakirjat-kansioon yrittäessäsi tulostaa sen.

- 1 Napsauta tehtäväpalkissa olevaa **Windowsin Käynnistä-painiketta**  ja valitse sitten **Windows Media Center**.
- 2 Valitse **Kuvat ja videot** ja sitten **kuvakirjasto**.
- 3 Valitse kuva, jonka haluat tulostaa.
- 4 Paina näppäimistön Ctrl+D-näppäimiä tai kaukosäätimen *i* (Lisätietoja) -painiketta  ja valitse sitten **Kuvan tiedot**. Valitse **Tulosta** ja valitse sitten uudelleen **Tulosta**.
- 5 Noudata näyttöön tulevia ohjeita.

Kuvien kopioiminen CD- ja DVD-levyille Windows Media Centerissä

HUOMAUTUS: Windows Media Centerissä kaikki kuvat kopioituvat CD-levyille .jpg-tiedostoina.

- 1 Napsauta tehtäväpalkissa olevaa **Windowsin Käynnistä-painiketta**  ja valitse sitten **Windows Media Center**.
- 2 Valitse Tehtävät-valikosta **tallenna levyille**.
- 3 Aseta kirjoitettava tietoväline (CD-R-, CD-RW-, DVD+/-R- tai DVD+/-RW-levy) asemaan.
- 4 Valitse **Data-CD/DVD** ja sitten **Seuraava**.

HUOMAUTUS: Jos käytät ennestään tietoja sisältävää kirjoitettavaa levyä, sinun täytyy valita **Tyhjennä levy**, ennen kuin voit jatkaa.

- 5 Valitse **Nimetön**-alue, kirjoita levyn nimi kaukosäätimen numeropainikkeilla tai näppäimistön numeronäppäimillä ja valitse sitten **OK**. Voit poistaa kirjaimia kaukosäätimen Clear-painikkeella tai näppäimistön askelpalauttimella.
- 6 Valitse **Kuvakirjasto** ja sitten **Seuraava**.
- 7 Valitse kopioitavat kuvat ja sitten **Seuraava**. Valitun kuvan vieressä näkyy valintamerkki.
- 8 Valitse **Lisää muita**, jos haluat lisätä levyille enemmän kuvia.
- 9 Kun olet valinnut kaikki haluamasi kuvat, valitse **Tallenna CD**.
- 10 Valitse **Kyllä**. Windows Media Center näyttää sanoman, jos tallennuksen viimeisteleminen edellyttää uuden levyn asettamista asemaan. Windows Media Center näyttää sanoman, kun levy on luotu.
- 11 Valitse **Valmis**, kun levy on luotu.

Videoiden toistaminen Windows Media Centerissä

Windows Media Centerin Kuvat ja videot -alueen avulla voit helposti toistaa itse luomiasi kotivideotiedostoja tai Internetistä lataamiasi videotiedostoja.

Kuvat ja videot-ikkunassa voit

- toistaa videoita, jotka on tallennettu minne tahansa kiintolevyllä
- luoda videotiedostoista CD- tai DVD-levyjä
- katsella videoita koko näytön tilassa tai Windows Media Centerin upotetussa ikkunassa
- katsella videotiedostojen pienoiskuvia ja otsikoita.

Digitaalivideoiden toistaminen

Kun olet järjestänyt videot Video-kansiossa tai Windowsin Resurssienhallinnan Jaetut videot -kansiossa, avaa Windows Media Center videoiden katselemista varten.

- 1 Napsauta tehtäväpalkissa olevaa **Windowsin Käynnistä-painiketta**  ja valitse sitten **Windows Media Center**.
- 2 Valitse **Kuvat ja videot**.
- 3 Valitse **videokirjasto**.
- 4 Valitse haluamasi videokansio. Videokansio avautuu, ja näyttöön tulee sen videotiedostojen luettelo. Sinun täytyy ehkä vierittää ikkunan alaosaan vierityskuililla, jotta näet kaikki videot.

HUOMAUTUS: Napsauttamalla hiirellä ikkunan alaosan ylä- ja alanuolia voit siirtyä videotiedostojen ja -kansioiden luettelon muille sivuille.

- 5 Valitse videotiedosto. Video toistetaan koko näytön tilassa. Muuta ikkunan kokoa hiirellä, jos haluat katsella videota samalla, kun teet jotakin muuta työpöydällä.
- 6 Voit lopettaa koko näytön tilan käytön ja palata edelliseen ikkunaan painamalla kaukosäätimen Back-painiketta tai näppäimistön askelpalautinta. Videon toistaminen jatkuu upotetussa ikkunassa.
- 7 Kun video on loppunut, toista se uudelleen valitsemalla **Toista** tai sulje tiedosto ja palaa Videot-alueelle valitsemalla **Valmis**.

HUOMAUTUS: Voit suurentaa upotetussa ikkunassa toistettavan median suurimpaan mahdolliseen kokoon nuolipainikkeilla valitsemalla upotetun ikkunan ja painamalla kaukosäätimen OK-painiketta tai näppäimistön Enter-näppäintä tai napsauttamalla upotettua ikkunaa.

Tuettujen videotiedostotyyppien käyttäminen

Windows Media Centerissä voidaan katsella seuraaventyypisiä videotiedostoja. Muita tiedostotyyppiä tuetaan, jos tietokoneeseen on asennettu oikea ohjelma.

Tiedostotunniste	Tiedostotyyppi
.avi	Windows-videotiedosto (Audio Video Interleaved)
.dvr-ms	Digital Video Recording – Microsoft (TV-tiedostomuoto)
.mpeg, .mpg, .mpe, .m1v, .mp2, .mpv2	Elokuvatiedosto
.wm, .asf	Windows Media -tiedosto
.wmv	Windows Media Video -tiedosto

HUOMAUTUS: Lisätietoja tuetuista videotiedostotyypeistä saa *Ohje ja tuki* -toiminnolla. Napsauta tehtäväpalkissa olevaa **Windowsin Käynnistä-painiketta**  ja valitse sitten **Ohje ja tuki**.

Videotiedostojen siirtäminen ja tallentaminen

Kun kaappaat videokuvaa käyttämällä videokaappausohjelmaa ja editointiohjelmaa, voit etsiä sen Windows Media Centerin avulla ja lisätä sen Videot-alueelle.

Analogisten ja digitaalisten videotiedostojen tallentaminen

Käytä *Ohje ja tuki* -toimintoa, jos tarvitset lisätietoja analogisen tai digitaalisen videokameran videotiedostojen kaappaamisesta ja tallentamisesta.

Etsi tietoja *Ohje ja tuki* -toiminnolla seuraavasti:

- 1 Napsauta tehtäväpalkissa olevaa **Windowsin Käynnistä-painiketta**  ja valitse sitten **Ohje ja tuki**.
- 2 Kirjoita hakusanat, esimerkiksi *videon tallentaminen*.

DVD-levyn luominen videotiedostoista Windows Media Centerissä

- 1 Napsauta tehtäväpalkissa olevaa **Windowsin Käynnistä-painiketta**  ja valitse sitten **Windows Media Center**.
- 2 Valitse Tehtävät-valikosta **tallenna levyille**.
- 3 Aseta kirjoitettava tietoväline (CD-R-, CD-RW-, DVD+/-R- tai DVD+/-RW-levy) asemaan.
- 4 Valitse **Video-DVD** ja sitten **Seuraava**.

HUOMAUTUS: Jos käytät ennestään tietoja sisältävää uudelleenkirjoitettavaa levyä, sinun täytyy valita **Tyhjennä levy**, ennen kuin voit jatkaa.

- 5 Valitse **Nimetön**-alue, kirjoita levyn nimi kaukosäätimen numeropainikkeilla tai näppäimistön numeronäppäimillä ja valitse sitten **OK**. Voit poistaa kirjaimia kaukosäätimen Clear-painikkeella tai näppäimistön askelpalauttimella.
- 6 Valitse **Videokirjasto** ja sitten **Seuraava**.
- 7 Valitse kopioitavat tiedostot ja sitten **Seuraava**. Valitun tiedoston vieressä näkyy valintamerkki.
- 8 Valitse **Lisää muita**, jos haluat lisätä levyille enemmän tiedostoja.
- 9 Kun olet valinnut kaikki haluamasi tiedostot, valitse **Tallenna DVD**.
- 10 Valitse **Kyllä**. Windows Media Center näyttää sanoman, jos tallennuksen viimeisteleminen edellyttää uuden levyn asettamista asemaan. Windows Media Center näyttää sanoman, kun levy on luotu.
- 11 Valitse **Valmis**, kun levy on luotu.

Elokvien luominen muvee autoProducer -ohjelmalla

(Vain tietyissä malleissa)



Persoonallisten ja ammattimaiselta näyttävien videoelokvien luominen on helppoa tietokoneeseen asennetulla muvee autoProducer -ohjelmalla. Muvée autoProducer -ohjelman versiossa 6.0 on esimerkiksi videon kaappaus- ja levyllätallennustoiminto.

Elokuvan tekemisen perusvaiheet

Elokuvan tuottamisen perusvaiheet muvee autoProducer -ohjelmassa:

- 1 Kaappaa digitaalinen video:** Kaappaa videokuvaa tai tallennettu video kiintolevylle suoraan yhteensopivasta digitaalisesta videokamerasta.
- 2 Lisää videoita ja kuvia:** Valitse video- ja pysäytyskuvatiedostoja tietokoneen kansioista. Voit helposti lisätä videoita ja pysäytyskuvia elokuvaasi.

Elokuvaprojektissa voidaan käyttää seuraavia video- ja kuvatiedostotyyppiä:

Tiedostotunniste	Tiedostotyyppi
.dv-avi	Digitaalinen video
.avi	Audio Video Interleaved
.mpeg-1	Motion Picture Experts Group -videon toisto
.mpeg-2	MPEG DVD-videon toistamista varten
.MP4	MPEG laadukasta videomuotoa varten (Web-suoratoisto, langattomat laitteet yms.)
.mov	QuickTime-elokuva
.wmv	Audiovisuaalinen Windows Media -tiedosto (movie video)
.asf	Windows Media -tiedosto (Advanced Streaming Format)
.jpg, .jpeg	Joint Photographic Experts Group, pysäytyskuva
.gif	Graphics Interchange Format, pysäytyskuva

Tiedostotunniste	Tiedostotyyppi (jatkuu)
.png	Portable Network Graphics, pysäytyskuva
.tif	Tagged Image File Format, pysäytyskuva
.bmp	Bittikartta, pysäytyskuva

HUOMAUTUS: Jos päivität muvee autoProducer -ohjelman, voit käyttää DivX-videomuotoa. Lisätietoja on kohdassa "Muvée autoProducer -ohjelman päivittäminen".

- 3 Lisää musiikkia:** Valitse tietokoneesta musiikkitiedostoja lisättäväksi elokuvan ääniraidalle.

Elokuvaprosjektissa voidaan käyttää seuraavia musiikkitiedostotyyppiä:

Tiedostotunniste	Tiedostotyyppi
.aac	Advanced Audio Coding
.mp3	MPEG Layer 3
.m4a	MPEG4 Audio layer -ääni (suojaamaton AAC)
.wav	Windows-ääni
.wma	Windows Media -ääni

- 4 Valitse tyyli:** Käytä elokuvatyyppisiä editointimallipohjia elokuvan eri tehosteisiin ja siirtymiin.
- 5 Lisää tekstit:** Tee elokuvasta persoonallinen alku- ja lopputeksteillä.
- 6 Tee elokuva:** Analysoi automaattisesti projektiin lisätyt videot, kuvat, musiikki, elokuvan tyyli ja kuvatekstit ja tallenna projekti tietokoneen kiintolevyille ennen levyllä tallentamista.
- 7 Muokkaa elokuvaa:** Viimeistele elokuva ennen sen tallentamista.
- 8 Tallenna levyille:** Voit tallentaa videon DVD-, VCD- tai SVCD-levylle.

Jäljempänä olevissa osissa kukin vaihe on selostettu tarkasti.

Muvee autoProducer -ohjelman käyttäminen

Aloittaminen









Muvee autoProducer -ohjelman aloittaminen (vain tietyissä malleissa):

- 1 Napsauta tehtäväpalkissa olevaa **Windowsin Käynnistä-painiketta** .
- 2 Valitse **Kaikki ohjelmat, muvee autoProducer, Helpot kotielokuvat** ja avaa sitten muvee autoProducer valitsemalla **Käynnistä muvee autoProducer 6**.
- 3 Valitse Tiedosto-valikosta joko **Uusi projekti**, jos haluat käynnistää uuden projektin, tai **Avaa projekti**, jos haluat avata olemassa olevan projektin.

HUOMAUTUS: Oletusarvon mukaan muvee autoProducer avautuu uuden projektin luontitilassa.



4 Napsauta jotakin seuraavista painikkeista:

Painike	Painikkeella voit	Lisätietoja kohdassa
Hae video kameralta 	avata muvee-ohjelman Sieppaa video -ikkunan suoran videokuvan tai tallennetun videokuvan kaappaamista varten.	”Videokuvan kaappaaminen digitaalisesta videokamerasta”.
Lisää video 	avata Lisää video -ikkunan ja lisätä olemassa olevia videotiedostoja projektiin.	”Videoiden lisääminen”.
Lisää kuvia 	avata Lisää kuvia -ikkunan ja lisätä olemassa olevia pysäytyskuvatiedostoja projektiin.	”Kuvien lisääminen”.
Lisää musiikkia 	avata Lisää musiikkia -ikkunan ja lisätä olemassa olevia musiikkitiedostoja projektiin.	”Musiikin lisääminen”.
Mukauta 	avata Mukautetut muvee-asetukset -ikkunan ja säätää elokuvan ääni- ja videotuotantoasetuksia.	”Asetusten muuttaminen”.
Alkuteksti/ Lopputekstit 	avata muvee-esityksen alku- ja lopputekstit -ikkunan ja kirjoittaa elokuvan alku- ja lopputekstit. HUOMAUTUS: Mukauta-ikkuna on avattava ennen Alkutekstit ja lopputekstit -painikkeen käyttämistä.	”Asetusten muuttaminen”.
Tee muvee 	avata Tee muvee -ikkunan ja luoda automaattisesti elokuvan ja esikatsella sitä.	”Elokuvan tekeminen”.
Tallenna ja jaa muvee 	avata Luetellut muvee-tiedostot -ikkunan, jotta voit tallentaa valmiin elokuvan tietokoneen kiintolevyille tai tallentaa sen levyille.	”Elokuvaprojektin tallentaminen”. ”Elokuvaprojektin tallentaminen levyille”.
Muokkaa muveeta 	viimeistellä elokuvan nopeasti ennen tallentamista.	”Elokuvan muokkaaminen”.

Videokuvan kaappaaminen digitaalisesta videokamerasta

Muvey autoProducer -ohjelman avulla voit kaapata (kopioida) digitaalisia videotiedostoja kiintolevylle seuraavilla tavoilla:

- **Suorana** (eli *kameratilassa*) yhteensopivaa digitaalista videokameraa käyttäen. Lisätietoja on kohdassa "Videokuvan kaappaus digitaalisesta videokamerasta".
- **Tallennettuna** (eli *videonauhuritilassa*) digitaalisessa videokamerassa olevaa nauhaa käyttäen. Lisätietoja on kohdassa "Nauhoitetun videon kaappaus digitaalisesta videokamerasta".

Kaapatut videotiedostot lisätään automaattisesti elokuvaprojektiin. Jos haluat poistaa tiedoston elokuvaprojektista, valitse se kaapattujen videotiedostojen luettelosta ja napsauta sitten **roskakorikuvaketta**.



Videota kaapattaessa on tärkeää tietää, paljonko tietokoneen kiintolevyllä on vapaata tilaa. Videokaappaus voi viedä paljon levytilaa. Levyn vapaan tilan määrä näkyy Sieppaa video -ikkunassa videon kaappauksen aikana.

Videokuvan kaappaus digitaalisesta videokamerasta

Kaappaamalla videokuvaa kameratilassa voidaan luoda videotiedosto ilman, että videokamerassa on edes nauhaa.

Videokuvan kaappaaminen kiintolevylle muvey autoProducer -ohjelmalla:

- 1 Liitä digitaalinen videokamera tietokoneen FireWire® (IEEE 1394) -porttiin.
- 2 Käynnistä kamera ja aseta se videonauhuritilaan. Katso lisätietoja valmistajan ohjeista.
- 3 Napsauta **Tuo video/kuvat laitteesta** -painiketta.
- 4 Valitse **Omasta videokamerasta**.
- 5 Etsi oma kamerasi selaamalla ja valitse sitten **Avaa**. Luomasi video näkyy Video/kuvat-alueella.
- 6 Aloita videokuvan kaappaaminen suoraan kiintolevylle napsauttamalla **Tuo nyt** -painiketta.
- 7 Määritä kaapatulle videotiedostolle nimi napsauttamalla **Tiedoston nimi** -painiketta.
- 8 Lisää kaapattu videotiedosto automaattisesti elokuvaprojektiin napsauttamalla **Valmis**-painiketta.



Kuvien sieppaaminen digitaalisesta videokamerasta

Kuvien siirtäminen kiintolevylle muvée autoProducer -ohjelmalla:

- 1 Liitä digitaalinen videokamera tietokoneen FireWire (IEEE 1394) -porttiin.
- 2 Kytke kameraan virta. Katso lisätietoja valmistajan ohjeista.
- 3 Napsauta **Tuo video/kuvat laitteesta** -painiketta.
- 4 Valitse **Omasta kamerasta/laitteesta**.
- 5 Valitse Tuo omat kuvat/video -kohdan avattavasta luettelosta oma kamerasi.
- 6 Valitse **Media-näyttö**.
- 7 Valitse, mihin tiedostot tallennetaan, napsauttamalla **Selaa**-painiketta ja valitse sitten **OK**.
- 8 Määritä kaapatulle videotiedostolle nimi napsauttamalla **Tiedoston nimi** -painiketta.
- 9 Lisää kaapattu videotiedosto automaattisesti elokuvaprojektiin napsauttamalla **Valmis**-painiketta.



Nauhoitetun videon kaappaus digitaalisesta videokamerasta

Jotta muvée autoProducer -ohjelmalla saadaan parhaat tulokset, kaappaa vain sellaista videoaineistoa, jota haluat käyttää elokuvaprojektissa.

Tallennetun videon kaappaminen kiintolevylle:

- 1 Liitä digitaalinen videokamera tietokoneen FireWire (IEEE 1394) -porttiin.
- 2 Käynnistä kamera ja aseta se videonauhuritilaan. Katso lisätietoja valmistajan ohjeista.
- 3 Napsauta **Tuo video/kuvat laitteesta** -painiketta.
- 4 Valitse **Omasta videokamerasta**.
- 5 Aloita videon katselu napsauttamalla **Toista**-painiketta.
- 6 Napsauta **Aloita kaappaus** -painiketta, kun näkyvässä on elokuvaprojektissa käytettävän videoaineiston alku.
- 7 Lopeta kaappaminen napsauttamalla **Pysäytä kaappaus** -painiketta.
- 8 Kaappaa lisää videoaineistoa toistamalla vaiheet 5 ja 6.
- 9 Määritä kaapatulle videotiedostolle kansio napsauttamalla **Kaappauskansio**-painiketta.
- 10 Määritä kaapatulle videotiedostolle nimi napsauttamalla **Tiedoston nimi** -painiketta.
- 11 Lisää kaapattu videotiedosto automaattisesti elokuvaprojektiin napsauttamalla **Valmis**-painiketta.



Videoiden lisääminen

Videotiedostojen lisääminen elokuvaprojektiin:

- 1 Napsauta Video/kuvat-alueen **Lisää video** -painiketta. Lisää video -ikkuna avautuu.
- 2 Selaa kiintolevyllä olevia kansioita ja valitse videotiedostoja elokuvaan:
 - Lisää enintään kolme videotiedostoa.
 - Valitse useita videotiedostoja pitämällä Ctrl-näppäintä painettuna samalla, kun valitset tiedostoja.
- 3 Järjestele videotiedostoja vetämällä ja pudottamalla niitä.



HUOMAUTUS: Jos haluat poistaa tietyn videoleikkeen projektista, valitse kyseinen leike ja napsauta sitten **roskakorikuvaketta**.

- 4 Muvee autoProducer -ohjelman magicMoments-ominaisuuden avulla voit merkitä videoleikkeeseen tiettyjä kohtauksia, jotka otetaan mukaan lopulliseen elokuvaan tai jätetään siitä pois.
 - a Valitse videotiedosto Valitse video/kuvat -ikkunasta ja napsauta sitten **magicMoments**-painiketta. MagicMoments-ikkuna avautuu.
 - b Aloita videon katselu napsauttamalla **Toista**-painiketta.
 - c Merkitse mukaan otettavat ja pois jätettävät videokohtaukset magicMoment-säätimillä:



- Merkitse elokuvaan mukaan otettavat kohtaukset pitämällä **vihreä peukalo ylöspäin** -painiketta painettuna.
- Merkitse elokuvasta pois jätettävät kohtaukset pitämällä **punainen peukalo alaspäin** -painiketta painettuna.

HUOMAUTUS: Painamalla näppäimistön vaihtonäppäintä ja napsauttamalla kohtausta voit kumota kohtauksia, jotka merkittiin peukalo ylöspäin- tai peukalo alaspäin -painikkeilla.

- Poista yhden sekunnin valinta valitusta kohtauksesta pitämällä **harmaa peukalo** -painiketta painettuna.
- Siirry videoaineistossa taakse- ja eteenpäin pitämällä nuolipainikkeita painettuna.

Myös valinnan ulkopuolinen videoaineisto analysoidaan elokuvaa tehtäessä, ja voit päättää tuolloin, otetaanko aineisto mukaan elokuvan lopulliseen versioon.

Parhaat tulokset magicMoment-ominaisuudella saadaan seuraavasti:

- Jokainen magicMoment kestää alle 10 sekuntia.
 - MagicMoment-otosten kokonaiskesto on alle 50 prosenttia elokuvan kestoista. Kannattaa valita vain muutamia kohtauksia.
- d** Kun olet valmis, valitse **OK**. Ikkuna sulkeutuu. Huomaa, että videoleikkeen vasemmassa alakulmassa on merkintä.

Kuvien lisääminen



Pysäytyskuvatiedostojen lisääminen elokuvaprojektiin:

- 1** Napsauta Video/kuvat-alueen **Lisää kuvia** -painiketta. Lisää kuvia -ikkuna avautuu.
- 2** Selaa kiintolevyllä olevia kansioita ja valitse pysäytyskuvatiedostoja elokuvaan:
 - Lisää enintään 50 kuvatiedostoa.
 - Valitse useita pysäytyskuvatiedostoja pitämällä Ctrl-näppäintä painettuna samalla, kun valitset tiedostoja.
 - Valitse **Avaa**, kun haluat lisätä kuvat Video/kuvat-alueeseen.
- 3** Järjestele kuvatiedostoja vetämällä ja pudottamalla niitä.



HUOMAUTUS: Jos haluat poistaa tietyn kuvan projektista, valitse kyseinen kuva ja napsauta sitten **roskakorikuvaketta**.



- 4 Kierrä kuvaa napsauttamalla **Pyöritä kuvaa myötapäivään** -painiketta. 
- 5 Muvee autoProducer -ohjelman magicSpot-toiminnon avulla voit ohjata kuvassa käytettävää panorointi- ja zoomausliikettä:
 - a Avaa magicSpot-ikkuna napsauttamalla **magicSpot** -painiketta. 
 - b Napsauttamalla **Manuaalinen**-painiketta saat esiin kaksi kuvan yllä olevaa päällekkäistä kehystä.



- c Siirtämällä kehyksiä voit määrittää liikkeen alku- ja loppupisteet. Kehyksissä olevat nuolet osoittavat liikkeen suunnan.
- d Kun olet valmis, valitse **OK**.

Musiikin lisääminen

Voit lisätä musiikkitiedostoja elokuvaprojektin ääniraidalle seuraavasti:

- 1 Napsauta musiikkialueen **Lisää musiikkia** -painiketta. Lisää musiikkia -ikkuna avautuu. 
- 2 Selaa kiintolevyllä olevia kansioita ja valitse videotiedostoja elokuvaan:
 - Lisää enintään kolme musiikkitiedostoa.
 - Valitse useita musiikkitiedostoja pitämällä Ctrl-näppäintä painettuna samalla, kun valitset tiedostoja.
 - Valitse **Avaa**, kun haluat lisätä musiikkitiedostoja musiikkialueelle.
- 3 Järjestele musiikkitiedostoja vetämällä ja pudottamalla niitä.

HUOMAUTUS: Jos haluat poistaa musiikkia projektista, valitse kyseinen tiedosto ja napsauta sitten **roskakorikuvaketta**. 

Tyylin valitseminen

Muvee autoProducer -ohjelmassa on sarja tyylimalleja, joilla asetetaan nopeus, siirtymätehosteet ja kuvatekstien fontit. Valittu tyyli vaikuttaa myös siihen, miten muvee autoProducer -ohjelma yhdistelee elokuvaprojektin video-, kuva- ja musiikkitiedostoja lopulliseen elokuvaan.

Jos esimerkiksi käytät Nostalginen-tyyliä, elokuvassa otetaan käyttöön mustavalkoisen elokuvan rosoinen seepia.

Valitse tyyli napsauttamalla sitä luettelosta. Valitse tyyli -ikkunassa näkyy esimerkki tyylistä.

Asetusten muuttaminen

TÄRKEÄÄ: Aina kun teet elokuvaprojektiin muutoksen, lisää se elokuvaan napsauttamalla uudelleen **Tee muvee** -painiketta.

Elokuvaprojektin ääni- ja videoasetusten säätäminen:

- 1 Napsauta **Mukauta**-painiketta. Mukauta-ikkuna avautuu.
- 2 Määritä videotuotannon keston asetukset valitsemalla **Kesto**-välilehti. Napsauta jotain seuraavista asetuksista:
 - **Sovita musiikkiin:** Valmiissa versiossa käytetään ehkä jotain videoita ja kuvia uudelleen tai niitä jätetään pois. Kun valitset vaihtoehdon, toiminto valitsee automaattisesti aineistoa omista videoistasi ja kuvistasi ja sovittaa videon keston musiikkiraidan (-raitojen) kokonaiskeston.
 - **Videoiden ja kuvien mahdollisimman tehokas sovitus:** Valmiissa versiossa musiikkia toistetaan tai sitä leikataan. Kun valitset vaihtoehdon, aineistoa käytetään mahdollisimman paljon.
 - **Käyttäjän määrittäminen:** Vaihtoehdon valitsemalla voit määrittää kunkin kuvan keston erikseen (2, 3, 4, 5 tai 6 sekuntia).
- 3 Aseta videon ja pysäytyskuvien asetukset valitsemalla **Video/kuvat**-välilehti. Napsauta jotain seuraavista asetuksista:
 - **Oletustyyli:** Käytä valittua tyyliä pysäytyskuvien ja videoleikkeiden järjestämiseen.
 - **Pidä otokset järjestyksessä:** Käytä tätä tyyliä, jos haluat käyttää pysäytyskuvia ja videoleikkeitä siinä järjestyksessä, jossa ne ovat Lisää video/kuvia -alueella.
 - **Otosten siirtelyasetukset:** Tätä tyyliä käyttämällä voit määrittää pysäytyskuvien ja videoleikkeiden limitystiheyden liukusäädintä siirtämällä.
 - Valitse **Limitä kuvat** -valintaruutu, kun haluat sekoittaa pysäytyskuvat videoleikkeiden kanssa tietyin välein.
 - Estä kuvien välistä jääminen valitsemalla **Käytä kaikkia kuvia kerran** -valintaruutu.

- 4 Valitse ääniasetukset valitsemalla **Ääni**-välilehti. Napsauta jotain seuraavista asetuksista:
- **Käytä kaikkia musiikkiraitoja:** Käytä tätä tyyliä Lisää musiikkia -ikkunan äänijärjestystä määritettäessä.
 - **Saumaton siirtymä musiikkiraidasta toiseen:** Käytä tätä tyyliä, kun haluat poistaa automaattisesti hiljaisuuden musiikkiraitojen välistä.
 - **Äänenvoimakkuuden tasaus:** Käytä tätä tyyliä säätämään automaattisesti äänen toistovoimakkuus samalle tasolle.
- 5 Valitse **Ylätyyli**-välilehti, kun haluat mukauttaa muvee autoProducer -ohjelman pääikkunassa valitsemaasi tyyliä. Voit määrittää seuraavat asetukset:
- **Musiikkiin reagointi**
 - **Leikkausnopeus**
 - **Filmin väri**
- 6 Valitse **Alkuteksti**-välilehti ja kirjoita siihen elokuvan alkuteksti.
- Valitse alkutekstin animaatiotyyli.
 - Valitse taustaväri tai kuvatyyli. Napsauta **Käytä kuvaa** -painiketta, kun haluat selata sen kuvan kohdalle, jota haluat käyttää yhdessä alkutekstin kanssa.
 - Kirjoita alkuteksti. Valitse **Käytä fonttia** ja avaa sitten Fontti-ikkuna napsauttamalla **Käytä fonttia** -painiketta. Valitse fontti ja napsauta sitten **OK**.
- 7 Valitse **Lopputeksti**-välilehti ja kirjoita siihen elokuvan lopputeksti.
- Valitse alkutekstin animaatiotyyli.
 - Valitse taustaväri tai kuvatyyli. Napsauta **Käytä kuvaa** -painiketta, kun haluat selata sen kuvan kohdalle, jota haluat käyttää yhdessä lopputekstin kanssa.
 - Kirjoita lopputeksti. Valitse **Käytä fonttia** ja avaa sitten Fontti-ikkuna napsauttamalla **Käytä fonttia** -painiketta. Valitse fontti ja valitse sitten **OK**.
- 8 Napsauta **OK**-painiketta, kun olet määrittänyt kaikki haluamasi elokuvaprojektin asetukset.

TAI

Voit kumota asetukset valitsemalla **Peruuta**.

Elokuvan tekeminen

Kun elokuvaprojektiin on lisätty vähintään yksi video- tai kuvatiedosto, voit antaa muvee autoProducer -ohjelman tehdä elokuvan.

Muvee autoProducer -ohjelma tekee elokuvan yhdistämällä valitut video-, kuva- ja musiikkitiedostot sekä elokuvan tyylin. Voit siis tehdä näistä paloista ammattimaiselta näyttävän elokuvan tekemällä vain muutaman toiminnon.

- 1 Napsauta **Tee muvee** -painiketta.
- 2 Napsauta **OK**-painiketta tarvittaessa.
- 3 Kun olet tehnyt elokuvan, voit tarkastella sitä muvee autoProducer -ohjelman esikatseluikkunassa. Voit toistaa, keskeyttää ja pysäyttää elokuvan esikatselun Esikatselu-ikkunan säätimillä:

Voit muuttaa ja esikatsella elokuvaa niin usein kuin on tarpeen, kun kokeilet erilaisia tyyliä ja erilaista sisältöä.

TÄRKEÄÄ: Aina kun teet elokuvaprojektiin muutoksen, lisää se elokuvaan napsauttamalla uudelleen **Tee muvee** -painiketta.

Elokuvan esikatselu

Kun olet tehnyt elokuvan, voit tarkastella, miltä se näyttää ja kuulostaa, ja ottaa kuvia elokuvan kehyksistä.

- 1 Napsauta **Aloita toisto** -painiketta. Elokuvan toisto alkaa.
- 2 Voit siirtyä elokuvassa eteen- ja taaksepäin käyttämällä **Pysäytä**- ja **Edellinen kehys/Seuraava kehys** -painikkeita.
- 3 Voit tallentaa näkyvän kehyksen kuvatiedostoksi (.jpeg, .bmp tai .gif) napsauttamalla **Ota kuva** -painiketta.
- 4 Napsauta **Siirry segmentin lähteeseen** -painiketta, kun haluat avata magicSpot-ikkunan. Lisätietoja magicMoment-toiminnon käyttämisestä on kohdassa "Videoiden lisääminen".
- 5 Napsauta **Esikatselu koko näytön tilassa** -painiketta, kun haluat tarkastella elokuvaa koko näytön tilassa.
- 6 Napsauta **Äänimiksaus**-painiketta, kun haluat säätää elokuvan äänenvoimakkuuden tasoa.



Elokuvan muokkaaminen

Kun olet luonut elokuvan, voit tehdä projektiin joitakin muutoksia muvee autoProducerilla ennen projektin tallentamista. Voit korvata kuvia tai videoita vastaavilla tai vastakohtaisilla vaihtoehdoilla muvee autoProducer -ohjelman avulla. Voit myös valita manuaalisesti korvaavat otokset.

Elokuvan muokkaaminen:

- 1 Napsauta **Muokkaa muveeta** -painiketta. Muokkaa muveeta -ikkuna avautuu.
- 2 Napsauta **Aloita toisto** -painiketta. Elokuvan toisto alkaa.
- 3 Voit pysäyttää elokuvan koska tahansa napsauttamalla **Pysäytä toisto** -painiketta.
- 4 Voit myös siirtyä elokuvan tiettyyn kohtaan napsauttamalla siirtymispalkkia tai vetämällä liukusäädintä.
- 5 Muokkaa elokuvaprojektia Muokkaa muveeta -ikkunan ohjaimilla:



HUOMAUTUS: Muokkaa muveeta -ikkunassa voit korvata videokuvajakson vain toisella alkuperäisaineiston videokuvajaksolla ja vastaavasti kuvat vain toisilla kuvilla. Et voi pidentää valitun tai korvaavan leikkeen kestoa.

- Korvaa kuva tai videojakso automaattisesti vastaavalla kuvalla tai videojaksolla napsauttamalla **Korvaa automaattisesti vastaavalla** -painiketta.
- Korvaa kuva tai videojakso automaattisesti täysin erilaisella kuvalla tai videojaksolla napsauttamalla **Korvaa automaattisesti erilaisella** -painiketta.
- Korvaa kuva tai videojakso manuaalisesti haluamallasi kuvalla tai videojaksolla napsauttamalla **Korvaa valittu segmentti manuaalisesti** -painiketta.
- Napsauta **Äänitä selostus** -painiketta, kun haluat äänittää selostuksen. Lopeta äänitys napsauttamalla **Lopeta selostuksen äänitys** -painiketta.
- Voit poistaa selostuksen elokuvan jaksosta napsauttamalla **Poista selostus** -painiketta.
- Napsauta **Kumoa**- tai **Tee uudelleen** -painiketta tarpeen mukaan.

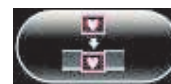

- 6 Kun et enää halua muokata elokuvaprojektia, tallenna muutokset ja sulje Muokkaa muveeta -ikkuna valitsemalla **OK**.



TAI

Voit sulkea Muokkaa muveeta -ikkunan muutoksia tallentamatta valitsemalla **Peruuta**.

- 7 Voit tallentaa muutokset elokuvaan napsauttamalla **Tee muvee** -painiketta.

Elokuvaprojektin tallentaminen

Kun olet tyytyväinen elokuvaprojektisi ulkoasuun, voit tallentaa elokuvan tiedostona kiintolevylle:

- 1 Napsauta **muveeShare**-painiketta. Näyttöön tulee Luetellut muvee-tiedostot -ikkuna, joka sisältää kaikkien muvee-tiedostojen luettelon.
- 2 Poista niiden muvee-tiedostojen valinta, joita et halua tallentaa.
- 3 Muvee-tiedostojen muokkaaminen ennen tallennusta:
 - Vaihda valitun muvee-tiedoston nimi napsauttamalla **Nimeä uudelleen** -painiketta.
 - Muuta valitsemasi muvee-tiedoston sijaintia luettelossa napsauttamalla **Siirrä ylös**- tai **Siirrä alas** -painiketta.
 - Voit tallentaa kaikki muvee-tiedostot napsauttamalla **Valitse kaikki** -painiketta tai jättää ne kaikki tallentamatta napsauttamalla **Poista kaikkien valinta** -painiketta.
 - Poista valittu tiedosto napsauttamalla **roskakorikuvaketta**.
- 4 TV-järjestelmäalue osoittaa senhetkisen TV-muodon (NTSC tai PAL). Vaihda muotoa napsauttamalla käytössä olevan muodon nimeä ja valitsemalla sitten haluamasi muoto avautuvassa ikkunassa.
- 5 Valitse **Tallenna nyt**. MuveeShare-ikkuna avautuu.
- 6 Valitse elokuvan tallennussijainti (**levy, sähköposti, Web-lähetys, PC** tai **mobiililaitte**) napsauttamalla ikkunan yläreunassa olevista kuvakkeista haluamaasi ja määrittämällä sitten asetukset.
- 7 Kun olet valmis, valitse **Sulje**.
TAI
Valitse **Avaa kohdekansio**, kun haluat tarkastella tiedostojen tallennussijaintia.
TAI
Valitse **Toista muveet**.
- 8 Kun olet valmis, valitse **Sulje**.



Elokuvaprojektin tallentaminen levylle

DVD-, VCD- tai SVCD-levyn luominen elokuvaprojektista:

- 1 Napsauta **muveeShare**-painiketta. Näyttöön tulee Luetellut muvee-tiedostot -ikkuna, joka sisältää kaikkien muvee-tiedostojen luettelon.
- 2 Poista niiden muvee-tiedostojen valinta, joita et halua tallentaa.



3 Muvee-tiedostojen muokkaaminen ennen tallennusta:

- Vaihda valitun muvee-tiedoston nimi napsauttamalla **Nimeä uudelleen** -painiketta.
- Muuta valitsemasi muvee-tiedoston sijaintia luettelossa napsauttamalla **Siirrä ylös**- tai **Siirrä alas** -painiketta.
- Voit tallentaa kaikki muvee-tiedostot napsauttamalla **Valitse kaikki** -painiketta tai jättää kaikki tiedostot tallentamatta napsauttamalla **Poista kaikkien valinta** -painiketta.
- Poista valittu tiedosto napsauttamalla **roskakorikuvaketta**.

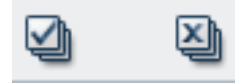

4 Napsauta **levy**-kuvaketta, jos haluat luoda kopiot kaikista elokuvan tekemiseen käytetyistä kuva- ja videotiedostoista.



5 TV-järjestelmäalue osoittaa senhetkisen TV-muodon (NTSC tai PAL). Vaihda muotoa napsauttamalla käytössä olevan muodon nimeä ja valitsemalla sitten haluamasi muoto avautuvassa ikkunassa.

6 Kirjoita levyllä nimi Levyn nimi -kenttään.

7 Valitse levyn valikkoteema avattavasta luettelosta. Voit esikatsella eri teemoja ikkunassa.

8 Valitse avattavasta luettelosta kirjoittava **CD**- tai **DVD**-asema.

9 Valitse **Polta nyt**.

10 Valitse luotavan videolevyn tyyppi: **DVD**, **VCD** tai **SVCD**. Ikkunassa näkyvät levyn kapasiteetti, käytetty levykapasiteetti ja vapaan levytila.

11 Saman muvee-tiedoston tallentaminen usealle levyllä:

- a** Valitse **Kopioiden määrä** -kohdan vierestä numero ja valitse sitten **OK**.
- b** Valitse luotavien kopioiden määrä ja valitse sitten **OK**.

12 Aseta tallentavaan asemaan DVD-levy.

13 Aloita elokuvan tallentaminen levyllä valitsemalla **Polta nyt**.

HUOMAUTUS: Levyn laadun varmistamiseksi on suositeltavaa, ettei tietokoneella tehdä muita tehtäviä elokuvan levyllä tallennuksen aikana.

TAI

Tallenna nykyiset asetukset myöhempää käyttöä varten valitsemalla **Polta myöhemmin**.

14 Kun tallennus on valmis, valitse **OK**.

15 Valitse **Sulje**.

Muvey autoProducer -ohjelman päivittäminen

Voit ostaa muvey autoProducer -ohjelman päivitetyn version. Päivitetyllä versiolla voit käyttää elokuvaprojektissa rajatonta määrää videoleikkeitä, äänileikkeitä ja pysäytyskuvia. Päivitetty versio tukee myös DivX-tiedostotyyppiä, joten voit tuoda tai luoda DivX-muotoisia elokuvia. (DivX-videoiden ostaminen DivX-palvelusta voi edellyttää tilaussopimusta.)

Tietoja HP-asiakkaiden muvey autoProducer -tarjouksista saat seuraavasti:

- 1 Napsauta muvey autoProducer -ikkunan yläreunassa olevaa **Ohje**-painiketta.
- 2 Valitse **Tarkista päivitykset**. Ohjelma muodostaa yhteyden Internetiin ja näyttää muvey autoProducer -tarjoukset.

Muvey autoProducer -sisältöä tukevat tiedostotyypit

Seuraavat tiedostotyypit tukevat muvey autoProducer -sisältöä:

Tiedostotunniste	Tiedostotyyppi
.dv-avi	Digitaalinen video
.avi	Audio Video Interleaved
.mpeg-1	Motion Picture Experts Group -videon toisto
.mpeg-2	MPEG DVD-videon toistamista varten
.wmv	Audiovisuaalinen Windows Media -tiedosto (movie video)

Televisio-ohjelmien katseleminen ja tallentaminen

Windows Media Centerissä voit muutamalla kaukosäätimen napsautuksella katsella suoraa televisiolähetystä tai tallentaa suosikkiohjelmiasi ja katsella niitä jälkeensä. Voit etsiä katseltavaa tai tallennettavaa ohjelmaa Televisio-ohjelmaoppaasta. Voit myös tallentaa ohjelman samalla, kun katselet toista aikaisemmin tallennettua ohjelmaa.

HUOMAUTUS: Digitaaliset videontallennustoiminnot ja Televisio-ohjelmaopas ovat vain tietyissä malleissa.

Liikkuminen TV + elokuvat -ikkunassa

TV + elokuvat -valikossa voit etsiä ja toistaa suosikkitelevisio-ohjelmiasi. Seuraavat valikkokohteet auttavat sinua löytämään haluamasi toiminnot:

- **suora tv-lähetys:** Katsele, keskeytä, kela eteen- tai taaksepäin lempitelevisio-ohjelmiasi. Voit katsella tallennettuja televisio-ohjelmia samalla, kun tallennat toista ohjelmaa. Voit katsella TV-ohjelmatietoja, tallentaa ohjelman, zoomata ja käsitellä TV-asetuksia käyttämällä kaukosäätimen *i* (Lisätietoja) -painiketta. 
- **TV-tallenteet:** Voit katsella tallennettujen ohjelmien luetteloa tallennuspäivämäärän tai nimen mukaan, katsella tallennettavaksi ajoitettujen ohjelmien luetteloa, etsiä tallennettua ohjelmaa koskevia tietoja, toistaa tallennetun ohjelman tai lisätä televisiotallennuksen manuaalisesti.
- **etsi:** Voit nopeasti etsiä katseltavan tai tallennettavan televisio-ohjelman tai niiden sarjan kirjoittamalla kuvaavan sanan, ohjelman nimen, ohjelmaluokan tai elokuvanäyttelijän tai -ohjaajan.

- **ohjelmaopas:** (Ei käytettävissä kaikissa maissa tai kaikilla alueilla.) Etsi katseltavia ja tallennettavia ohjelmia selaamalla Televisio-ohjelmaopasta (Internet-palvelu tarvitaan). Voit tallentaa tiettyjä televisio-ohjelmia tai koko niiden sarjan kiintolevylle tai HP Media Drive -asemaan (vain tietyissä malleissa).
- **elokuvaopas:** Voit siirtyä online-tilaan etsimään elokuvia katsottavaksi nyt tai myöhemmin. Hanki uusimpia tietoja televisiossa esitettävistä elokuvista: voit lukea arvosteluja, katsella näyttelijäluetteloita, etsiä elokuvan muita esitysajankohtia, katsella DVD-levyn kantta, etsiä vastaavia elokuvia ja muita elokuvia, joissa esiintyy samoja näyttelijöitä.
- **toista dvd:** Voit toistaa DVD-elokuvia.

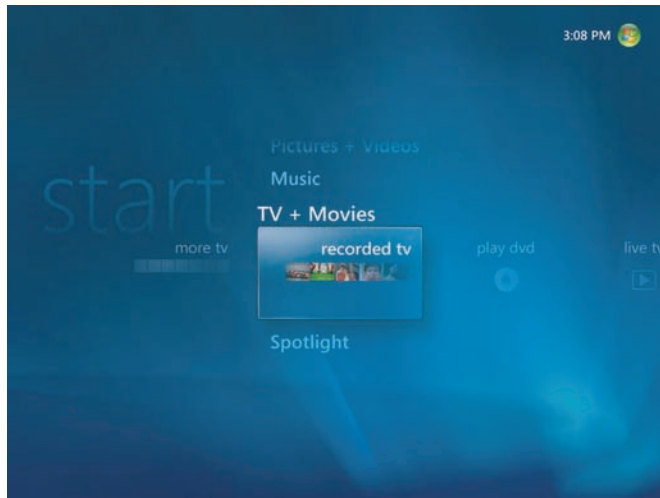

HUOMAUTUS: Elokuvien online-tiedot -toiminto on käytettävissä joissakin maissa tai joillakin alueilla.

Television katseleminen

Ennen kuin voit katsella televisiota käyttämällä Windows Media Centeriä, varmista seuraavat seikat:

- Tietokone on määritetty oikein vastaanottamaan televisiosignaaliähdettä. Lisätietoja on television mukana toimitetuissa asennusohjeissa.
- Olen suorittanut ohjatun Windows Media Centerin asennuksen. Jos et ole suorittanut ohjattua asennusta, katso kohta "Ohjatun asennuksen suorittaminen".

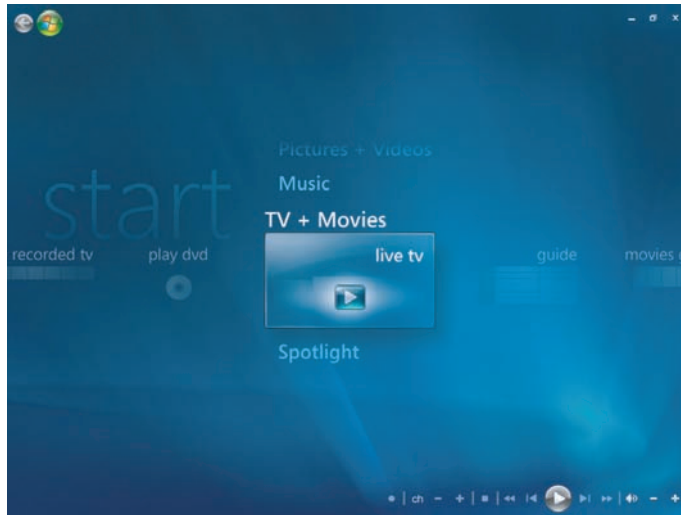

HUOMAUTUS: Voit vaihtaa kanavaa kaukosäätimellä koko näytössä tai silloin, kun upotettu kuva on valittu.

Voit siirtyä seuraamaan suoraa televisiolähetystä missä tahansa Windows Media Centerin ikkunassa painamalla kaukosäätimen Suora TV-lähetys -painiketta.

Kun olet Televisio-ohjelmaoppaassa, voit valita kanavan nähdäksesi kyseisen kanavan tulevat ohjelmat painamalla kaukosäätimen nuolipainikkeita.

Suoran televisiolähetyksen katseleminen

- 1** Paina kaukosäätimen suoran TV-lähetyksen painiketta tai valitse pääkäynnistysvalikosta **TV ja elokuvat**. Valitse kaukosäätimen nuolipainikkeilla **suora TV-lähetys** ja paina sitten OK-painiketta. Viimeksi valittu kanava tai viimeksi käytössä ollut kanava avautuu.
- 2** Valitse kanava kanavan tai sivun ylös (+)- tai alas (-) -painikkeilla tai kaukosäätimen numeropainikkeilla. Kanavan numero ja ohjelmatiedot näkyvät ikkunassa.
- 3** Paina *i* (Lisätietoja) -painiketta ja avaa uusi valikko, jossa on seuraavat vaihtoehdot ja tiedot: 
 - Ohjelmatiedot, kuten kanavan numero ja televisioyhtiö, ohjelman nimi ja kesto, todellinen aika ja lyhyt yhteenvedo televisio-ohjelmasta ja ikäraja, jos sellainen on saatavissa.
 - Tallenna ohjelma.
 - Tallenna ohjelmasarja.
 - Siirry Windows Media Centerin Asetukset-ikkunaan.
- 4** Ohjaa suoran televisiolähetyksen toistoa kaukosäätimen mediapainikkeilla, esimerkiksi Pysäytä-, Keskeytä- ja Kela eteenpäin -painikkeilla.
- 5** Sulje koko sivun näyttö ja siirry edelliseen ikkunaan painamalla kaukosäätimen Edellinen-painiketta.

Televisiotoiston hallinta

Digitaalisella videotallennustoiminnolla voit nauhoittaa yksittäisiä ohjelmia tai kokonaisia sarjoja myöhempää katselua varten.

Kun avaat suoran televisiolähetysten ikkunan ja alat katsoa suoraa televisiolähetystä, Windows Media Center aloittaa automaattisesti valitun ohjelman tallentamisen ja toistamisen taustalla. Näin voit keskeyttää tai käydä läpi suoraa televisio-ohjelmaa enintään 60 minuuttia. Jos haluat toistaa ohjelmaa yli 60 minuuttia, sinun täytyy tallentaa ohjelma.

Voit palata suoraan lähetykseen painamalla kaukosäätimen Suora TV-lähetys -painiketta.

Kun vaihdat kanavaa, Windows Media Center poistaa aiemmin tallennetun osan ja aloittaa tallennuksen uudelleen pienen viipeen jälkeen.







HUOMAUTUS: 60 minuutin keskeytyspuskuri on käytössä vain, kun keskeytät, kelaat alkuun tai kelaat eteenpäin suoraa televisiolähetystä. Windows Media Centerin avulla voit tallentaa ohjelmaa yli 60 minuuttia, kun valitset ohjelman tallentamisen.

HUOMAUTUS: Et voi keskeyttää suoraa televisio-ohjelmaa, kelaata keskeytyspuskurin alkuun ja aloittaa sitten tallentamista. Voit aloittaa televisio-ohjelman tallentamisen vain tosiaikaisesta suorasta televisiolähetyksestä, kun vaihdat kanavalle.

HUOMAUTUS: Digitaaliset videotallennustoiminnot sisältyvät vain tiettyihin malleihin.

Kaukosäätimen käyttäminen TV + elokuvat-ikkunassa

Painike	Toiminto
	Pysäytä suora televisiolähetys painamalla Keskeytä-painiketta. Kun lähetys on keskeytetty, Windows Media Center jatkaa keskeytyspuskurin tallentamista enintään 60 minuuttia. Jatka television katsomista keskeytyshetkestä painamalla Toista-painiketta.
	Lopeta suora lähetys tai tallennettu ohjelma painamalla Pysäytä-painiketta. Jatka ohjelman katselemista painamalla Toista-painiketta.
	Siirry eteenpäin keskeytetyssä suorassa lähetyksessä tai tallennetussa ohjelmassa painamalla Kelaa eteenpäin -painiketta. Nopeuta kelausta painamalla Kelaa eteenpäin -painiketta kaksi tai kolme kertaa. Kelaa eteenpäin -painikkeella voit siirtyä ohjelmaoppaassa 3 tuntia eteenpäin.
	Toista tallennettua televisio-ohjelmaa tai jatka ohjelman katselemista painettuasi Keskeytä-, Kelaa eteenpäin-, Kelaa taaksepäin-, Toisto- tai Ohita-painiketta painamalla Toista-painiketta.
	Siirry suorassa lähetyksessä tai tallennetussa ohjelmassa 30 sekuntia eteenpäin painamalla Ohita-painiketta kerran. Voit siirtyä monta kertaa eteenpäin, mutta vain keskeytyspuskurin tai tallennetun ohjelman loppuun. Ohita-painikkeella voit siirtyä ohjelmaoppaassa 12 tuntia eteenpäin.
	Siirry taaksepäin suorassa lähetyksessä tai tallennetussa ohjelmassa painamalla Kelaa alkuun -painiketta. Nopeuta kelausta alkuun painamalla Kelaa alkuun -painiketta kolme kertaa. Jatka ohjelman katselemista painamalla Toista-painiketta. Kelaa alkuun -painikkeella voit siirtyä ohjelmaoppaassa 3 tuntia taaksepäin.
	Siirry 7 sekuntia taaksepäin suorassa televisiolähetyksessä painamalla Toisto-painiketta. Voit siirtyä monta kertaa taaksepäin pikatoisto-vaihtoehdolla, mutta vain keskeytyspuskurin tai tallennetun ohjelman alkuun. Toisto-painikkeella voit siirtyä ohjelmaoppaassa 12 tuntia taaksepäin.
Suora TV lähetys (televisio) 	Suurena television katseluikkuna mahdollisimman suureksi painamalla Suora TV-lähetys -painiketta. Voit myös siirtyä keskeytyspuskurin loppuun ja jatkaa suoran televisiolähetyksen katselemista painamalla Suora TV-lähetys -painiketta.
TV-tallenteet 	Avaa TV-tallenteet-ikkuna ja paina TV-tallenteet-painiketta. Tässä ikkunassa voit hakea tallennettuja TV-ohjelmia ohjelman nimen tai tallennuspäivämäärän mukaan ja toistaa niitä.

Painike	Toiminto (jatkuu)
i (Lisätietoja) 	Voit katsella kanavanumeroa, aseman tunnusta, ohjelman nimeä, aikaa ja ohjelman luokkaa painamalla <i>i</i> (Lisätietoja) -painiketta ollessasi koko näyttö -tilassa. Jos valitset tallennetun ohjelman ja painat <i>i</i> (Lisätietoja)-painiketta, voit saada lisätietoja ohjelmasta ja käyttää television asetuksia.
Kanava/Sivu 	Siirry ohjelmaoppaan seuraavalle kanavalle tai sivulle painamalla kanava tai sivu ylös (+)- ja alas (-) -painikkeita.
Ohjelmaopas 	Avaa Televisio-ohjelmaopas painamalla Ohjelmaopas-painiketta. Kun olet Ohjelmaopas-ikkunassa, voit avata ohjelmaluokkavalikon painamalla <i>i</i> (Lisätietoja)-painiketta ja valitsemalla Luokka . Voit lajitella ohjelmaoppaan sisältöä niin, että näet vain tietyn luokan ohjelmat, valitsemalla luokan, esimerkiksi Elokuvat , Urheilu tai Uutiset .

Televisio-ohjelmaoppaan käyttäminen

Televisio-ohjelmaopas (Internet-palvelu tarvitaan) on Microsoftin ilmainen palvelu, joka sisältää televisio-ohjelmatietoja, kuten kanavan, verkon, ohjelman nimen, ohjelman yhteenvedon ja ilmoitetut lähetysajat. Tätä palvelua ei ole käytettävissä eräissä maissa tai eräillä alueilla. Siirtymällä osoitteeseen <http://www.microsoft.com> voit katsoa, onko ohjelma-opas saatavissa omassa maassasi tai omalla alueellasi ja millaisia ehtoja Televisio-ohjelmaopas-palveluun liittyy.

Maissa tai alueilla, joissa opas ei ole käytettävissä, katso lisätietoja kohdasta "Windows Media Centerin käyttäminen ilman ohjelma-opasta", ja katso lisätietoja televisio-ohjelmien tallentamisesta kohdasta "Ohjelmien tallentaminen manuaalisesti ilman ohjelmaoppaan käyttämistä".

Käyttämällä ohjelmaopasta voit selata meneillään olevien ja tulevien televisio-ohjelmien luetteloita ja kanavia, jotka ovat saatavissa televisiopalveluntarjoajalta. Ohjelmaoppaasta näkee kanavan ja verkon sekä ohjelman nimen, ilmoitetun lähetysajan ja lyhyen kuvauksen ohjelmasta. Näkyvien päivien määrä vaihtelee televisiopalveluntarjoajan mukaan; useimmat tarjoajat näyttävät enintään 14 päivää. Valitsemalla ohjelman nimen ikkunan alaosaan ilmestyy ohjelman yksityiskohtainen kuvaus.



HUOMAUTUS: Tietokoneessa täytyy olla Internet-yhteys, jotta ohjelmaopasta voi käyttää.

Windows Media Centerin käyttäminen ilman ohjelma-opasta

Ennen kuin Windows Media Centeriä käytetään, on tärkeää suorittaa ohjattu Windows Media Centerin asennus. Tämä ohjattu toiminto käy läpi vaiheet, joissa tunnistetaan televisiosignaali lähde ja etsitään kanavia, joita voit vastaanottaa televisiopalveluntarjoajalta. Hakemalla kanavia voit käsin valita katseltavia ja tallennettavia televisio-ohjelmia, vaikka maassasi tai alueellasi ei pystyisikään lataamaan opasta.

Televisio-ohjelmaoppaan tiedot eivät ehkä ole käytettävissä maassasi tai alueellasi. Voit silti tallentaa televisio-ohjelmia ilman ohjelmaopasta, lisätietoja on kohdassa "Ohjelmien tallentaminen manuaalisesti ilman ohjelmaoppaan käyttämistä".

Jos olet jo käynyt läpi ohjatun asennuksen, mutta haluat muuttaa asetuksia tai hakea televisiokanavia uudelleen:

- 1 Paina kaukosäätimen Windows Media Center -käynnistyspainiketta  tai napsauta hiirellä tehtäväpalkissa olevaa **Windowsin Käynnistä-painiketta**  ja valitse sitten **Windows Media Center**.
- 2 Valitse Tehtävät-valikosta **Asetukset, Yleiset, Windows Media Centerin määrittäminen** ja sitten **Uudelleenmäärittäminen**.
- 3 Hae televisiokanavia noudattamalla näyttöön tulevia ohjeita.

Televisio-ohjelmaoppaan virheet

Jos ohjelmaoppaan tietoja ei ole saatavissa, kun yrität ladata tai hakea niitä, näytössä voi näkyä seuraavia sanomia:

- *Lataaminen jäi kesken.* Emme pystyneet löytämään Televisio-ohjelmaoppaan tietoja seuraavasta syystä: Ohjelmatietoja ei ole saatavissa sitä maa- tai alueasetusta varten, jonka valitsit Ohjauspaneelin asetuksissa.
- *Hakutoiminto ei ole käytössä, ohjelmatietoja ei ole.*
- *Oppaalle valittua listausta ja/tai paikkaa ei tueta.*
- *Ohjelmatiedot puuttuvat tai ne ovat vioittuneet.*
- *Ei tietoja käytettävissä.*
- *Kanavatietoja ei ole saatavilla.*



Jos näet jonkin näistä sanomista, ohjelmatietoja ei ole saatavissa maassasi tai alueellasi eikä voi käyttää Televisio-ohjelmaoppaan toimintoja. Käy aika ajoin tarkistamassa, onko ohjelmatietoja tarjolla.



VAARA: Varmista, että tietokone on muodostanut Internet-yhteyden ja Windows Media Center on määritetty oikein, ennen kuin yrität muuttaa ohjelmaoppaan asetuksia.

HUOMAUTUS: Televisio-ohjelmaopas (Internet-palvelu tarvitaan) ei ole käytettävissä kaikissa maissa tai kaikilla alueilla.

Televisio-ohjelmaoppaan katseleminen

- 1 Paina kaukosäätimen Windows Media Center -käynnistyspainiketta  tai napsauta hiirellä tehtäväpalkissa olevaa **Windowsin Käynnistä-painiketta**  ja valitse sitten **Windows Media Center**.
- 2 Paina kaukosäätimen opaspainiketta. 
TAI
Valitse TV ja elokuvat -valikosta **Opas**.
- 3 Valitse kanava nuolipainikkeilla ja selaa nuolipainikkeilla kanavan ohjelmistoa enintään kahden viikon ajalta.



HUOMAUTUS: Kun valitset kanavan ja painat kaukosäätimen OK-painiketta, voit katsella enintään kahden viikon ohjelmatietoja. Käytä ikkunan alaosassa olevia selauspainikkeita.

- 4 Valitse ohjelma ja katsele sitä painamalla OK-painiketta. Tallenna ohjelma painamalla kaukosäätimen Tallenna-painiketta.

HUOMAUTUS: Jos painat kaukosäätimen *i* (Lisätietoja) -painiketta jo ollessasi oppaassa, voit valita jonkin oppaan suodatinluokista, esimerkiksi Elokuvat, ja etsiä tiettyä ohjelmaa. 

Windows Media Centerin ohjelmaoppaan lataustavan määrittäminen

Tietokoneessa on oltava Internet-yhteys ja sinun on valittava TV-ohjelmatietojen tarjoaja ohjatussa Windows Media Centerin asennuksessa, ennen kuin voit ladata Oppaan tiedot ja käyttää niitä. Voit määrittää, että Windows Media Center lataa ohjelmatiedot, kun muodostat yhteyden Internetiin, tai voit valita ohjelmaoppaan manuaalisen lataamisen.

- 1 Paina kaukosäätimen Windows Media Center -käynnistyspainiketta  tai napsauta hiirellä tehtäväpalkissa olevaa **Windowsin Käynnistä-painiketta**  ja valitse sitten **Windows Media Center**.
- 2 Valitse Tehtävät-valikosta **Asetukset, Yleiset, Automaattisen lataamisen asetukset** ja sitten:
 - **Lataa, kun yhteys on luotu:** Muodosta Internet-yhteys. Windows Media Center lataa ohjelmatiedot automaattisesti.

HUOMAUTUS: Jos tietokoneessa on DSL-yhteys, tietokone on aina kytkettynä. Ohjelmatiedot ladataan määritettynä ajankohtana muutaman päivän välein. Latauksen aikaväli vaihtelee Internet-palveluntarjoajan mukaan.



TAI

- **Manuaalinen lataus:** Muodosta Internet-yhteys ja lataa sitten ohjelmatiedot manuaalisesti Windows Media Centerin TV-asetukset-valikkoon.
- 3 Valitse **Lataa nyt** ja sitten **OK**.
 - 4 Kun esiin tulee sanoma *Ohjelmatiedot ladattiin onnistuneesti*, valitse **OK**.

HUOMAUTUS: Kun Televisio-ohjelmaopas käynnistää lataamisen Internetistä, se voi kestää 1–30 minuuttia ladatun tiedon määrän ja Internet-yhteyden nopeuden mukaan.

HUOMAUTUS: *Ei tietoja käytettävissä* -viesti näkyy jokaisen kanavan vieressä, jos ohjelmatietoja ei ole ladattu. Näin voi tapahtua, jos tietokoneessa ei ole Internet-yhteyttä tai jos palvelua ei ole saatavissa maassasi tai alueellasi.



Postinumeron lisääminen oikeiden ohjelmatietojen saamiseksi

- 1 Paina kaukosäätimen Windows Media Center -käynnistyspainiketta  tai napsauta hiirellä tehtäväpalkissa olevaa **Windowsin Käynnistä-painiketta**  ja valitse sitten **Windows Media Center**.
- 2 Valitse Tehtävät-valikosta **Asetukset, TV, Ohjelmaopas** ja sitten **Ohjelmatietojen määrittäminen**.
- 3 Valitse **Seuraava**.

- 4 Valitse **Kyllä, määritä televisiopalvelut tätä aluetta käyttämällä** ja valitse sitten **Seuraava**.
- 5 Valitse **Kyllä** ja sitten **Seuraava**. Microsoft lataa ajankohtaiset päivitykset.
- 6 Valitse **Kyllä** ja sitten **Seuraava**.
- 7 Valitse **Hyväksyn** ja sitten **Seuraava**.
- 8 Valitse **Lataa, kun yhteys on luotu** tai **Manuaalinen lataaminen** ja valitse sitten **Seuraava**.
- 9 Kirjoita postinumerosi ja valitse sitten **Seuraava**, jolloin Windows Media Center määrittää, mitkä Televisio-ohjelmaoppaan tiedot ovat saatavissa maassasi tai alueellasi. Microsoft lataa ohjelmaoppaan.
- 10 Valitse **Valmis**.

Puuttuvien kanavien lisääminen oppaaseen

Jos jotkin ohjelmakanavat eivät näy oppaassa, voit lisätä ne. Voit lisätä puuttuvien kanavien nimet ja numerot tai muuttaa kanavanumeroiden ja listojen välistä yhteyttä:

- 1 Paina kaukosäätimen Windows Media Center -käynnistyspainiketta  tai napsauta hiirellä tehtäväpalkissa olevaa **Windowsin Käynnistä-painiketta**  ja valitse sitten **Windows Media Center**.
- 2 Voit lisätä puuttuvien kanavien kutsukirjaimet ja -numerot valitsemalla Tehtävät-valikosta **Asetukset, TV, Ohjelmaopas** ja sitten **Lisää puuttuvat kanavat**.
- 3 Valitse **Lisää kanava**.
- 4 Kirjoita puuttuvan kanavan nimi kaukosäätimen numeropainikkeilla tai tietokoneen näppäimistöllä ja valitse **Seuraava**.
- 5 Kirjoita oikea kanavan numero ja valitse **Lisää**.
- 6 Määritä uusi kanavan numero valitsemalla **Määritä kanava**.
TAI
Jaa kanava toisen kanavan kanssa valitsemalla **Jaa kanava**.
- 7 Lisää kanavia toistamalla vaihteita 3–6.
- 8 Kun olet lisännyt kaikki kanavat, valitse **Valmis**.

Kanavien muokkaaminen ja poistaminen ohjelmaoppaassa

Jotkin ohjelmakanavat eivät ehkä näy oikein oppaan tiedoissa. Televisiopalveluntarjoajan tiedoissa väärin näkyvien kanavanumeroiden muokkaaminen:

- 1** Paina kaukosäätimen Windows Media Center -käynnistyspainiketta  tai napsauta hiirellä tehtäväpalkissa olevaa **Windowsin Käynnistä-painiketta**  ja valitse sitten **Windows Media Center**.
- 2** Voit muokata kanavien numeroita, jotka ovat määritettyinä Windows Media Centerissä, valitsemalla Tehtävät-valikosta **Asetukset, TV, Ohjelmaopas** ja sitten **Muokkaa kanavia**.
- 3** Valitse **Muokkaa numeroita**.
- 4** Voit poistaa kanavan valitsemalla poistettavan kanavan vieressä olevan valintamerkin ja poistaa sitten kanavan listasta painamalla kaukosäätimen OK-painiketta tai tietokoneen näppäimistön Enter-näppäintä.
Määritä uusi kanavan numero valitsemalla **Määritä kanava**.
TAI
Jaa kanava toisen kanavan kanssa valitsemalla **Jaa kanava**.
- 5** Jos haluat muokata kanavaa, käytä kaukosäätimen numeropainikkeita tai tietokoneen näppäimistöä ja kirjoita oikean kanavan numero ja paina sitten kaukosäätimen OK-painiketta tai tietokoneen näppäimistön Enter-näppäintä.
 - Määritä uusi kanavan numero valitsemalla **Määritä kanava**.
TAI
 - Jaa kanava toisen kanavan kanssa valitsemalla **Jaa kanava**.
- 6** Kun olet muokannut kaikkia kanavia, valitse **Tallenna**.
- 7** Jos haluat palauttaa Windows Media Centerin automaattisesti määrittämät kanavanumerot, valitse **Palauta oletukset** Muokkaa kanavia -ikkunassa ja sitten **Kyllä**.

Televisio-ohjelmien etsiminen

Voit etsiä televisio-ohjelmaa kirjoittamalla nimen tai hakusanan tai valitsemalla oppaan luokan kaukosäätimellä tai näppäimistöllä ja hiirellä.

- 1 Paina kaukosäätimen Windows Media Center -käynnistyspainiketta  tai napsauta hiirellä tehtäväpalkissa olevaa **Windowsin Käynnistä-painiketta**  ja valitse sitten **Windows Media Center**.
- 2 Valitse TV ja elokuvat -valikosta **etsi** kaksi kertaa

HUOMAUTUS: Luokkien avulla voit etsiä esimerkiksi kaikki jalkapallo-ottelut. Nimen tai hakusanan mukainen haku näyttää kaikki ohjelmat, joiden nimessä tai kuvauksessa on sana 'jalkapallo'.

Televisiohaun tulokset eivät sisällä aiemmin tallennettuja televisio-ohjelmia.

- 3 Valitse **Nimi**. Kirjoita ohjelman nimisana kaukosäätimen numeropainikkeilla tai tietokoneen näppäimistöllä ja paina sitten kaukosäätimen OK-painiketta tai tietokoneen näppäimistön Enter-näppäintä.

TAI



- Valitse **Avainsana**. Kirjoita ohjelman nimessä tai kuvauksessa oleva kuvaileva sana kaukosäätimen numeropainikkeilla tai tietokoneen näppäimistöllä ja paina sitten kaukosäätimen OK-painiketta tai tietokoneen näppäimistön Enter-näppäintä.

HUOMAUTUS: Jos haluat poistaa kirjaimia, voit käyttää kaukosäätimen Clear-painiketta, näytön tyhjennyspainiketta tai näppäimistön askelpalautinta.

- 4 Selaa hakutuloksia ja valitse ohjelma nuolinäppäimillä ja paina sitten OK. Jos ohjelmalla on useita aikoja, valitse aika ja paina sitten kaukosäätimen OK-painiketta.
- 5 Aloita ohjelman katseleminen koko näytössä valitsemalla ohjelma ja painamalla sitten kaukosäätimen OK-painiketta. Jos ohjelmaa ei nyt lähetetä, valitse **Tallenna** tai **Tallenna sarja** ja paina sitten kaukosäätimen OK-painiketta.

Televisio-ohjelmien etsiminen luokkien mukaan

Voit etsiä televisio-ohjelmaa ohjelmatiedoista valitsemalla luokan. Jotkin luokat eivät ole käytettävissä kaikissa maissa tai kaikilla alueilla.

- 1 Paina kaukosäätimen Windows Media Center -käynnistyspainiketta  tai napsauta hiirellä tehtäväpalkissa olevaa **Windowsin Käynnistä-painiketta**  ja valitse sitten **Windows Media Center**.
- 2 Valitse TV ja elokuvat -valikosta **etsi** kaksi kertaa
- 3 Valitse **Luokat**.
- 4 Valitse ohjelmatyyppin luokka, esimerkiksi **Elokuvat**.
- 5 Valitse luokan tyyppi, esimerkiksi **Draama**.

- 6 Valitse lajitteluvaihtoehto, esimerkiksi **Ajan mukaan** tai **Nimen mukaan**.
- 7 Selaa näytössä olevia hakutuloksia nuolipainikkeilla ja etsi ohjelma. Valitse sitten ohjelma painamalla kaukosäätimen OK-painiketta tai tietokoneen näppäimistön Enter-näppäintä.
- 8 Valitse vaihtoehto sen mukaan, haluatko lisätietoja ohjelmasta, katsella ohjelmaa, ajoittaa tallennuksen tai katsella muita ohjelman esitysajankohtia.

Televisio-ohjelmien tallentaminen

Windows Media Centerin avulla voit tallentaa televisio-ohjelmia ja katsella niitä sinulle sopivana ajankohtana. Voit tallentaa katsomasi ohjelman tai tulevan ohjelman tai useita ohjelmia käyttämällä TV ja elokuvat -valikossa olevaa Televisio-ohjelmaopasta, etsintä-toimintoa tai TV-tallenteet-ikkunaa. Voit tallentaa kahta ohjelmaa samanaikaisesti, jos tietokoneessa on kaksi TV-viritintä, joiden televisiosignaalitulo on samaa tyyppiä (vain tietyissä malleissa).





VAARA: Jos sammutat tietokoneen, Windows Media Center ei tallenna ajastettua ohjelmaa. Tietokoneen täytyy olla käynnissä tai torkkutilassa, jotta se voi tallentaa televisio-ohjelman. Tietokone ei siirry torkkutilaan automaattisesti, jos Windows Media Center on käynnissä.

Varmista, että sammutat näytön ja hiljennät äänenvoimakkuutta tai vaimennat äänen, jos sinulla esimerkiksi on ajoitettu tallennus keskellä yötä etkä halua tulla häirityksi.

Tallennusvirheen tapahtuessa ohjelmaa ei tallenneta, ellei virhettä korjata. Jos yrität ajoittaa tallennuksen ja toinen tallennus on jo ajoitettu samalle ajalle, näyttöön tulee ristiriidasta kertova ikkuna, jossa voit valita, tallennetaanko uusi vai aiemmin ajoitettu ohjelma.

Voit varmistaa, että ohjelmaa tallennetaan, valitsemalla **TV ja elokuvat, TV-tallenteet** ja sitten **Näytä ajastetut**. Tallenna-kuvake näkyy myös ohjelman vieressä ohjelmaoppaassa tallennuksen aikana. Tallenna-kuvake katoaa, kun tallennus on valmis.



Tallennuskuvakkeet	Kuvaus
	Tallenna-kuvake näkyy Televisio-ohjelmaoppaassa tallennettavaksi ajoitetun ohjelman vieressä.
	Tallenna sarja -kuvake näkyy Televisio-ohjelmaoppaassa jokaisen ohjelman esityskerran vieressä sarjassa, joka on ajoitettu tallennettavaksi.
	Tallennuksen Ristiriita/Virhe-kuvake näkyy Televisio-ohjelmaoppaassa ja tehtäväpalkissa, jos toinen ohjelma on ajoitettu tallennettavaksi samaan aikaan.

Sarjan tallentaminen tarkoittaa, että valitset ohjelman jokaisen jakson tallennettavaksi yhdeltä kanavalta. Windows Media Center ei tallenna uusintajaksia. Windows Media Center etsii myös vaihtoehtoisia aikoja tallentaa jakso, jos ilmenee tallennusristiriita.

HUOMAUTUS: Lisätietoja tallentamisesta HP Personal Media Drive -asemaan on kohdassa "Tietoja televisio-ohjelmien tallentamisesta HP Media Drive -asemaan".

Televisio-ohjelmien tallentaminen ohjelmaopasta käyttämällä

Nykyisen tai tulevan ohjelman tai sarjan tallentaminen televisio-ohjelmaopasta käyttämällä:

- 1 Paina kaukosäätimen Windows Media Center -käynnistyspainiketta  tai napsauta hiirellä tehtäväpalkissa olevaa **Windowsin Käynnistä-painiketta**  ja valitse sitten **Windows Media Center**.
- 2 Valitse **TV ja elokuvat** ja sitten **ohjelmaopas** kaksi kertaa.
- 3 Etsi tallennettava ohjelma kaukosäätimen nuolipainikkeilla ja valitse sitten ohjelma. Voit myös kirjoittaa kanavanumeron kaukosäätimen numeropainikkeilla tai tietokoneen näppäimistöllä. Valitse tulevaisuudessa lähetettävä ohjelma painamalla ohjelmaoppaassa oikeaa nuolipainiketta.
- 4 Valitse ohjelma napsauttamalla sitä ja valitse sitten **Tallenna** tai **Tallenna sarja**.
TAI
Paina kaukosäätimen Tallenna-painiketta.

Tallenna-kuvake  näkyy oppaassa ohjelman vieressä. Tallenna sarja ohjelmia painamalla Tallenna-painiketta kahdesti.

Tallenna sarja -kuvake  osoittaa, että kyseessä on sarja. Peruuta tallennus painamalla Tallenna-painiketta uudelleen.
- 5 Voit palata edelliseen ikkunaan painamalla kaukosäätimen Edellinen-painiketta tai näppäimistön askelpalautinta.
- 6 Jos tallennuksessa on ristiriitaa, Windows Media Center näyttää sanoman ja voit valita, minkä ohjelman haluat tallentaa.

Ohjelmien tallentaminen manuaalisesti ilman ohjelmaoppaan käyttämistä

Et tarvitse Televisio-ohjelmaopasta televisio-ohjelmien tallentamiseen. Voit tallentaa televisio-ohjelman painamalla kaukosäätimen Tallenna-painiketta katsoessasi suoraa televisiolähetystä, tai voit valita tietyn päivämäärän, kanavan ja tallennusajan Windows Media Centerissä.

Joidenkin ohjelmien kohdalla haluat ehkä aloittaa tallentamisen ennen ilmoitettua aloitusaikaa ja ohjelman ilmoitetun loppumisajan jälkeen.



HUOMAUTUS: DVD-levylle tallennettuja televisio-ohjelmia voi toistaa tässä tietokoneessa ja eräissä DVD-soittimissa.

Tallennetut televisio-ohjelmat voi varmuuskopioida osana täydellistä järjestelmän varmuuskopiointia ja palauttaa samaan HP-tietokoneeseen, mutta ei muihin tietokoneisiin.

Ohjelman tallentaminen manuaalisesti:

- 1 Paina kaukosäätimessä olevaa Windows Media Centerin käynnistyspainiketta , paina Suora TV-lähetys -painiketta ja aloita sitten ohjelman tallentaminen painamalla Tallenna-painiketta.

TAI

Napsauta tehtäväpalkin **Windows-käynnistyspainiketta**  ja valitse sitten **Windows Media Center** tai paina kaukosäätimen Windows Media Center -käynnistyspainiketta , valitse **TV ja elokuvat, TV-tallenteet** ja sitten **Lisää tallenne**.

- 2 Valitse **Kanava ja aika**.



- 3 Valitse kanavanumeroruutu ja kirjoita kanavanumero kaukosäätimen nuolipainikkeilla tai tietokoneen näppäimistöllä.

- 4 Valitse (+)- tai (-) -painikkeet ja selaa vaihtoehtoja painamalla tietokoneen näppäimistön Enter-näppäintä tai kaukosäätimen OK-painiketta ja kirjoita tallennuskerta-, päivämäärä-, aloitus- ja lopetusaikoja sekä tallennus- ja laatu-asetukset.
- 5 Aseta tallennus ja palaa TV-tallenteet-ikkunaan valitsemalla ikkunassa **Tallenna** ja paina sitten kaukosäätimen OK-painiketta tai tietokoneen näppäimistön Enter-näppäintä.
- 6 Voit palata edelliseen ikkunaan painamalla kaukosäätimen Edellinen-painiketta tai näppäimistön askelpalautinta.

Tallennuksen laatu ja kiintolevyn tallennustila

Televisio-ohjelmien tallennukseen käytettävissä oleva tila vaihtelee kiintolevyn koon, tallennetuille televisio-ohjelmille varatun kiintolevytilan ja tallennuslaatu-asetuksen mukaan.

Saat eniten tallennusaikaa vaihtamalla tallennuslaaduksi Melko hyvä -vaihtoehdon Paras-oletusasetuksen sijaan.

Voit muuttaa asetuksia seuraavasti:

- 1 Avaa Windows Media Center.
- 2 Valitse Tehtävät-valikosta **Asetukset, TV, Tallennin** ja sitten **Tallentimen säilö**.
- 3 Valitse asetukset kohdissa Tallennuksen laatu ja TV:n enimmäisraja (TV-tallenteiden tallennustila) napsauttamalla (+)- tai (-)-painiketta muutettavan kohdan vieressä.
- 4 Valitse **Tallenna**.
- 5 Valitse Tehtävät-valikosta **Asetukset, TV, Tallennin** ja sitten **Tallennuksen oletusasetukset**.
- 6 Valitse asetukset napsauttamalla (+)- tai (-)-painiketta muutettavan kohdan vieressä.
- 7 Valitse **Tallenna**.

Tallennuksen laatu	Arvioitu käytetty kiintolevytila*
Paras	2,7 Gt/tunti
Parempi	2,1 Gt/tunti
Hyvä	1,4 Gt/tunti
Melko hyvä	1,2 Gt/tunti

*Tässä taulukossa näkyvät tallennettujen televisio-ohjelmätiedostojen keskimääräiset koot. Jotkin tiedostot voivat olla pienempiä tai suurempia. 1 Gt = 1 miljardi tavua, kun viitataan kiintolevytilaan. Todellista alustettua tilaa on vähemmän.

HP Media Drive -asemaan tallennettujen televisio-ohjelmien katseleminen

HUOMAUTUS: Katso Ohje ja tuki -toiminnosta lisätietoja tallennusvirheistä, edistyneistä tallennustoiminnoista ja TV-asetuksista.

HP Media Drive pitää hankkia erikseen.

Jos haluat toistaa HP Media Drive -asemassa olevia televisio-ohjelmätiedostoja, tee seuraavat toimet:

- 1 Kytke HP Media Drive -asema tietokoneeseen, kun virta on katkaistuna.
- 2 Kytke virta tietokoneeseen ja avaa Windows Media Center.
- 3 Valitse Tehtävät-valikosta **Asetukset, TV, Tallennin** ja sitten **Tallentimen säilö**.
- 4 Valitse Tallenna asemaan -kohdassa **HP Media Drive** ja sitten **Tallenna**. Ohjelma luo TV-tallenteet-kansion ja sijoittaa sen HP Media Drive -asemaan. Tallennetut televisio-ohjelmat täytyy sijoittaa tähän kansioon, jotta ne voidaan avata Windows Media Centeristä.

HUOMAUTUS: Media Center täytyy sulkea ennen kuin HP Media Drive -asema poistetaan tai liitetään, jotta tallennetut televisio-ohjelmat päivittyisivät oikein.

- 5 Valitse Tallenna asemaan -kohdassa paikallinen kiintolevyasema ja valitse sitten **Tallenna**.
- 6 Siirrä tai kopioi tallennettuja televisio-ohjelmia HP Media Drive -aseman TV-tallenteet-kansioon. Voit nyt katsella tallennettuja televisio-ohjelmia Windows Media Centerissä tai kaksoisnapsauttaa tiedostoa ja katsella ohjelmaa Windows Media Player -ohjelmalla.
- 7 Sulje Windows Media Center, ennen kuin irrotat aseman.

Kun liität aseman, tallennetut televisio-ohjelmat näkyvät parin sekunnin ajan sen jälkeen, kun olet avannut Windows Media Centerin.

Tietoja televisio-ohjelmien tallentamisesta HP Media Drive -asemaan

Tietokone on määritetty tallentamaan televisio-ohjelmia paikalliseen kiintolevyasemaan, kun käytät Windows Media Centeriä. Tallennuspolun voi muuttaa HP Media Drive -asemaan, mutta voi ilmetä useita virheitä, jos asema irrotetaan odottamatta tai väärin.

On suositeltavaa tallentaa televisio-ohjelmia paikalliseen kiintolevyasemaan ja kopioida sitten tiedostot HP Media Drive -asemaan.

Jos päätät muuttaa tallennuspolun HP Media Drive -asemaan, ota huomioon seuraavat seikat:

- Television tallennuspolku ei palaudu takaisin paikalliselle kiintolevyille, kun HP Media Drive -asema irrotetaan. Tämä tarkoittaa, että ajoitettuja tallennuksia ei ehkä tehdä. Jos esiin tulee tallennusta koskeva sanoma *Levytila on vähissä*, ohjelmaa ei tallenneta. Lisätietoja kiintolevytilan asetusten muuttamisesta on kohdassa "Televisio-ohjelmille varatun levytilan muuttaminen".
- Kun asema irrotetaan, tallennetuille televisio-ohjelmille varattu levytila muuttuu 10 prosentiksi ja tallennetut ohjelmasi voivat kadota, jos olet valinnut asetuksen **Säilytetään, kunnes tarvitaan lisätilaa**. Lisätietoja varauksen muuttamisesta on kohdassa "Televisio-ohjelmille varatun levytilan muuttaminen".
- Jos irrotat aseman, kun suora televisiolähetys on käynnissä, voi tapahtua videovirhe.
- Tallennetut televisio-ohjelmat eivät päivity Windows Media Centerissä, kun asema irrotetaan.
- Asemalle on voitu antaa toinen tunnuskirjain, mikä estää Windows Media Centeriä tunnistamasta tallennuspolkua tai tallennettuja televisio-ohjelmatiedostoja.

Kun määrität television tallennuspolun HP Media Drive -asemaan, Windows Media Center tallentaa tallennuspuskurin tiedot, joita käytetään, kun suora televisiolähetys keskeytetään asemassa. Tämä tarkoittaa sitä, että jos suora lähetys on käynnissä, et pysty poistamaan asemaa turvallisesti.

Voit välttää tämän muuttamalla tallennuspolun takaisin paikalliselle kiintolevyille ja käynnistämällä sitten tietokoneen uudelleen ennen HP Media Drive -aseman irrottamista.

Televisio-ohjelmien tallentaminen HP Media Drive -asemaan

- 1 Televisio-ohjelmien tallennuspolun muuttaminen HP Media Drive -asemaan Lisätietoja on kohdassa "Televisio-ohjelmien tallennuspolun muuttaminen HP Media Drive -asemaan".
- 2 Avaa Windows Media Center.
- 3 Tallenna televisio-ohjelmat. Ohjelmat on tallennettu HP Media Drive -asemaan.

- 4 Ennen aseman irrottamista:
 - Vältä tietojen menettäminen varmistamalla, ettei ajoitettuja tai meneillään olevia tallennuksia ole.
 - Muuta tallennuspolku takaisin paikalliselle kiintolevylle. Lisätietoja on kohdassa "Televisio-ohjelmien tallennuspolun muuttaminen paikalliselle kiintolevylle".
- 5 Irrota HP Media Drive -asema turvallisesti. Lisätietoja on kohdassa "Aseman irrottaminen".

Televisio-ohjelmien tallennuspolun muuttaminen HP Media Drive -asemaan

Jos päätät muuttaa tallennuspolun ja tallentaa suoraan HP Media Drive -asemaan, Windows Media Center luo asemaan TV-tallenteet-kansion.

- 1 Anna HP Media Drive -asemalle tunnuskirjain. Lisätietoja on kohdassa "Aseman tunnistaminen ja aseman kirjaimen määrittäminen".
- 2 Avaa Windows Media Center.
- 3 Valitse Tehtävät-valikosta **Asetukset, TV, Tallennin** ja sitten **Tallentimen säilö**.
- 4 Valitse kohdasta Tallenna asemaan (+) ja valitse **HP Media Drive**. Tässä ikkunassa voi määrittää myös levyn varauksen ja tallennuksen laatuasetukset.

HUOMAUTUS: HP:n suositus:

- Tallenna televisio-ohjelmat suoraan paikalliselle kiintolevylle ja siirrä sitten halutessasi tallennetut ohjelmat HP Media Drive -asemaan.
 - Huomioi HP Media Drive -asemalle määritetty aseman kirjain ja aseman tallennuskapasiteetti.
-

- 5 Valitse **Tallenna**.

Voit muuttaa television tallennuspolun takaisin paikalliselle kiintolevylle noudattamalla näitä ohjeita ja valitsemalla kiintolevyaseman edellisten ohjeiden vaiheessa 4.

Televisio-ohjelmien tallennuspolun muuttaminen paikalliselle kiintolevylle

Voit muuttaa Windows Media Centerin televisio-ohjelmien tallennuspolun paikalliselle kiintolevylle seuraavasti:

- 1 Avaa Windows Media Center.
- 2 Valitse Tehtävät-valikosta **Asetukset, TV, Tallennin** ja sitten **Tallentimen säilö**. Tässä ikkunassa voi määrittää myös levyn varauksen ja tallennuksen laatuasetukset.
- 3 Valitse paikallinen kiintolevy (**C:**).
- 4 Valitse **Tallenna**.

Televisio-ohjelmien tallennuskansion lisääminen Windows Media Centeriä varten

- 1 Avaa Windows Media Center.
- 2 Valitse Tehtävät-valikosta **Asetukset, TV, Tallennin** ja sitten **Lisää TV-sijainteja**.
- 3 Valitse **Lisää seurattava kansio** ja sitten **Seuraava**.
- 4 Valitse kansio napsauttamalla (+)-painiketta aseman tai kansion kohdalla ja valitsemalla sitten **Seuraava**.
- 5 Valitse **Valmis**.

Televisio-ohjelmille varatun levytilan muuttaminen

Jos saat virhesanoman *Levytila on vähissä* ja haluat muuttaa HP Media Drive -aseman levyin varausprosenttia suuremmaksi:

- 1 Avaa Windows Media Center.
- 2 Valitse Tehtävät-valikosta **Asetukset, TV, Tallennin** ja sitten **Tallentimen säilö**.
- 3 Muuta TV:n enimmäisraja -kohdassa tilaa, jota käytetään tallennettujen televisio-ohjelmien tallentamiseen, käyttämällä (+)- tai (-)-painiketta.
- 4 Valitse Tehtävät-valikosta **Asetukset, TV, Tallennin** ja sitten **Tallennuksen oletusasetukset**.
- 5 Valitse asetukset napsauttamalla (+)- tai (-)-painiketta muutettavan kohdan vieressä.
- 6 Valitse **Tallenna**.

Tallennettujen televisio-ohjelmien luettelon päivittäminen HP Media Drive -aseman poistamisen jälkeen

Jos haluat päivittää tallennettujen televisio-ohjelmien luettelon aseman poistamisen jälkeen:

- 1 Sulje Windows Media Center.
- 2 Avaa Windows Media Center.
- 3 Jos tämä ei päivitä tiedostoja, käynnistä tietokone uudelleen.

Tallennettujen televisio-ohjelmien katselemisen järjestelmävaatimukset toisissa tietokoneissa

Jos haluat toistaa HP -tietokoneeseen tallennettuja televisio-ohjelmatiedostoja (.dvr-ms-tiedostoja) jossakin muussa kuin -Windows Media Center -tietokoneessa, seuraavien on oltava asennettuna tietokoneessa:

- Windows Vista- tai Windows XP -käyttöjärjestelmä
- Windows XP Service Pack 1 (tarvitaan vain Windows XP:ssä)
- Windows Media Player 9 tai uudempi
- DVD-toisto-ohjelma
- Äänen ja videon pakkauksenhallintatiedosto, jonka avulla Windows Media Player -ohjelma pystyy toistamaan tallennettuja televisio-ohjelmia (.dvr-ms-tiedostoja). Löydät tämän tiedoston Windows Update -sivustosta. Valitse **Windowsin Käynnistä-painike** , **Kaikki ohjelmat** ja sitten **Windows Update**. Jos haluat lisätietoja tästä kooditiedostosta (QB10243), voit siirtyä Microsoftin WWW-sivustoon osoitteeseen: <http://www.microsoft.com>

Tallennettujen televisio-ohjelmien tallentaminen DVD- tai CD-levylle

Windows Media Centerissä voi tallentaa televisio-ohjelmia DVD- tai CD-levylle ja luoda varmuuskopion tai säästää tilaa kiintolevyllä seuraavilla tavoilla: Näitä levyjä voi toistaa HP-tietokoneessa ja joissakin DVD-soittimissa.



HUOMAUTUS: Lähettäjän salattuja (suojattuja) televisio-ohjelmia voi kopioida ja toistaa ainoastaan siinä HP-tietokoneessa, jossa ohjelma tallennettiin.

HP-tietokone sisältää useita muita tallennusohjelmia, joiden avulla voidaan luoda CD- ja DVD-levyjä. Voit käyttää CyberLink PowerDirector -ohjelmaa ja tallentaa tallennettuja televisio-ohjelmia muotoon, jota voidaan toistaa HP-tietokoneessa ja eräissä DVD-soittimissa.

Lisätietoja CD- ja DVD-levyjen tallentamisesta on HP:n tukisivustossa osoitteessa:

<http://www.hp.com/support>

Tallennetun televisio-ohjelman kopioiminen CD- tai DVD-levylle:

- 1 Paina kaukosäätimen Windows Media Center -käynnistyspainiketta  tai napsauta hiirellä tehtäväpalkissa olevaa **Windowsin Käynnistä-painiketta**  ja valitse sitten **Windows Media Center**.
- 2 Valitse Tehtävät-valikosta **polta cd/dvd**.
- 3 Aseta asemaan tyhjä kirjoitettava levy, joka on yhteensopiva CD- tai DVD-tallentimen kanssa.
- 4 Valitse **Polta tiedostoja levyyn käyttämällä Windowsia**.

- 5 Kirjoita levyn nimi tai päivämäärä ja napsauta sitten **Seuraava**-painiketta. Windowsin täytyy ehkä alustaa levy. Jos näin käy, noudata näytössä olevia ohjeita.
- 6 Valitse levyn muoto ja sitten **Seuraava**. Windows avaa sanoman, joka osoittaa, pitääkö levy tyhjentää. Jos pitää, valitse **Tyhjennä levy**.
- 7 Kirjoita levyn nimi kaukosäätimen numeropainikkeilla tai tietokoneen näppäimistön numeronäppäimistöllä ja valitse sitten **Seuraava**.
- 8 Vaitse **TV-tallenteet** tai **Videokirjasto** ja sitten **Seuraava**.
- 9 Valitse tallennetut televisio-ohjelmat, jotka haluat kopioida CD- tai DVD-levylle. Kun ohjelma on valittu, sen kulmassa näkyy valintamerkki. Valitse sitten **Seuraava**.
- 10 Valitse **Tallenna DVD**.
- 11 Valitse **Kyllä**.
- 12 Voit käyttää tietokonetta muihin tehtäviin levyn tallennuksen aikana valitsemalla **OK**.
- 13 Tallenna televisio-ohjelmat levylle noudattamalla näytössä olevia ohjeita.

Median kopiosuojaus

Median, esimerkiksi DVD-levyn tai televisio-ohjelmien, sisältö voi asettaa rajoituksia sisällön jakamis- tai kopiointioikeuksiin tekijänoikeuksien haltijan luvan mukaan. Rajoitukset suojaavat tekijänoikeuksilla suojattuja mediatiedostoja laittomalta kopioinnilta ja käytöltä. Jos yrität tallentaa ohjelmaa, jossa on tällaisia rajoituksia, näyttöön tulee seuraava ilmoitus: *Tallennus peruutettu. Manuaalista tallennusta ei voi tallentaa*. Lähettäjän tai sisällön alkuperäisomistajan asettamat rajoitukset estävät tämän ohjelman tallentamisen. Kun tallennat tiettyjä musiikki- tai videotiedostoja, ne voivat sisältää kopiosuojarajoituksia, jotka estävät kopioimisen tai jakelun, sekä tekniikkaa, joka salaa median sisällön ja/tai rajoittaa käytön henkilöihin, joilla on oikeus toistaa sisältöä.

Tallennettujen televisio-ohjelmien toistaminen

Windows Media Centerissä olevan tallennettujen televisio-ohjelmien ikkunan avulla pääset kaikkiin tallentamiisi ohjelmiin. TV-tallenteet-ikkunassa voit lajitella ohjelmat nimen, päivämäärän tai luokan mukaan. Voit myös poistaa tallennetun ohjelman tai ohjelmien sarjan ja tarkistaa, onko tallennuksessa sattunut virheitä.



Tallennetut televisio-ohjelmat tallennetaan automaattisesti ensisijaiselle kiintolevylle yleiseen kansioon.

Voit etsiä ja toistaa tallennettuja televisio-ohjelmia kiintolevyasemasta seuraavasti:

- 1 Napsauta Windowsin tehtäväpalkin **Käynnistä**  -painiketta ja valitse sitten **Tietokone**.
- 2 Kaksoisnapsauta paikallista levyä.
- 3 Valitse **Käyttäjät, Julkinen** ja kaksoisnapsauta sitten kohtaa **TV-tallenteet**.

- 4 Napsauta tallennettua televisio-ohjelmaa hiiren kakkospainikkeella ja valitse sitten **Toista Windows Media Centerillä**. Windows Media Center avautuu ja alkaa toistaa ohjelmaa.



Voit toistaa tallennettuja televisio-ohjelmia Windows Media Centeristä seuraavasti:

- 1 Paina kaukosäätimen Windows Media Center -käynnistyspainiketta  tai napsauta hiirellä tehtäväpalkissa olevaa **Windowsin Käynnistä-painiketta**  ja valitse sitten **Windows Media Center**.
- 2 Valitse TV ja elokuvat -valikosta **TV-tallenteet**.
- 3 Voit järjestää kaikki aiemmin tallennetut ohjelmat valitsemalla vaihtoehdon **tallennuspäivä** tai **nimike**.
- 4 Voit aloittaa ohjelman katselun valitsemalla haluamasi tallennetun ohjelman ja valitsemalla **Toista**.

Windows Media Center sijoittaa tallennetut televisio-ohjelmat TV-tallenteet-kansioon, joka sijaitsee kiintolevyn Jaetut tiedostot -kansiossa.

DVD-levyjen toistaminen Windows Media Centerissä

Voit valita DVD-levyn DVD-asemassa toistamista varten Windows Media Centerin TV ja elokuvat -ikkunassa.

- 1 Paina kaukosäätimen Windows Media Center -käynnistyspainiketta  tai napsauta hiirellä tehtäväpalkissa olevaa **Windowsin Käynnistä-painiketta**  ja valitse sitten **Windows Media Center**.
- 2 Aseta DVD-levy DVD-asemaan.
- 3 Jos minkään muun levyn toisto ei ole meneillään, DVD aloittaa toistamisen automaattisesti. Jos jonkin toisen levyn toisto on meneillään, Windows Media Center avaa valintaikkunan, jossa on DVD:n toistamisen vaihtoehtoja.

Hakemisto

A

- aluekoodit 139
- asetukset
 - Internet-yhteydet 111
 - kaukosäädin ja etäanturi 54
 - yleiset 113
 - ääni 113
- automaattinen vieritys 31

B

- Blu-ray
 - Blu-ray-aseman käyttäminen 77, 81, 83
 - DVD 83
 - yhteensopivuus 80

C

- CD-levyt
 - toistaminen 126
 - uudelleenkirjoitettavien tyhjentäminen 148
- CompactFlash Type I 89
- CompactFlash Type II 89
- CompactFlash-tietoväline 87
 - muistikortinlukijan vianmääritys 91
- Creative Sound Blaster X-Fi -äänikortti
 - määrittäminen 38
 - äänitilat 39
- CyberLink LabelPrint
 - LightScribe-etiketin luonti 154
 - ominaisuudet 68

- CyberLink Power2Go
 - levyjen tyhjentäminen 148
 - levyn kopioiminen 152
 - ominaisuudet 68
- CyberLink PowerDirector
 - ominaisuudet 68
 - videolevyjen luominen 150

D

- diaesitys
 - katseleminen musiikin kanssa 160
 - kuvatietojen näyttäminen 160
 - kuvien katseleminen 160
- digitaalikuva 157
- digitaalinen kuva 85, 157
- digitaalinen videokamera
 - videoiden nauhoittaminen 150, 173
- digitaalisesta videokamerasta kaappaaminen 173
- digitaalisesta videokamerasta kaappaus 173
- DVD Play, ominaisuudet 67
- DVD-elokuvat
 - muuttaminen
 - kieli 141
 - ääniasetukset 143
 - toistaminen
 - Windows Media Centerissä 139
- DVD-levyt
 - Blu-ray-levyjen toistaminen 137
 - HD DVD -levyjen toistaminen 137
 - teräväpiirto (HD) 82
 - uudelleenkirjoitettavien tyhjentäminen 148

E

etäanturi 54
käyttäminen 53

F

FireWire 173, 174
FM-radio 131
FM-antennitulo 133
FM-viritintulo 131
radioasemien esiasetukset 134, 135, 136
radioviritintulo 131
TV-signaali 132
FM-radio, katso radio

H

hiiren painikkeiden toimintojen vaihtaminen 32
hiiri
automaattinen vieritys 31
osoittimen nopeus 32
painikkeiden toimintojen vaihtaminen 32
panoroiminen 31
HP Photosmart Essential 67
HP Pocket Media Drive 93
HP Total Care Advisor 3
HP-media-asema 93
aseman asentaminen 94
aseman irrottaminen 98
automaattinen käynnistys ja sammuus -ominaisuus 94
sijainti ja aseman kirjain 96
toimintovalot ja virran merkkivalo 94

I

IBM Microdrive 89
Internet Security -ohjelmisto 15, 63

J

Jaetut videot -kansio 164

K

kaapelimodeemi, käyttäminen 10, 60
kaiuttimet
monikanavainen ääni
kytkeminen 40
ääniongelmien ratkaiseminen 48

kaukosäädin
käytettävien paristojen tyyppi 53
käyttäminen 53
käyttäminen TV + elokuvat -ikkunassa 190
käyttöalue 53
painikkeet 50
kortinlukija, muisti 85
kotivideot 150, 173
kuvat 157
katseleminen 159
kiertäminen 163
kopioiminen CD-levylle 164
kuvatekstien ottaminen käyttöön ja poistaminen käytöstä 159
kuvien katseleminen diaesityksenä 160
muokkaaminen 161
musiikkia sisältävän diaesityksen katseleminen 160
näytettäväksi kelpaavat kuvatyyppit 161
tulostaminen 161
Käynnistä-valikko
Windows Media Center 109
käyttäjätilit
luominen 12
käyttöoppaat, näyttö 1

L

levyt
aseman yhteensopivuus 80
ominaisuudet ja yhteensopivuus 80
uudelleenkirjoitettavien tyhjentäminen 148
LightScribe, LightScribe-etiketin luominen 153
lisääminen
CD-raidat musiikkikirjastoon 120
musiikkitiedostot musiikkikirjastoon
kiintolevytä 119

M

magicSpot 177
Memory Stick (MS) 88
Memory Stick (MS-Duo) 88
Memory Stick (MS-Pro Duo) 88
Memory Stick (MS-Pro) 88
Microdrive-levyasema 87
Mini Secure Digital (MiniSD) 87

muistikortinlukija 157
korttityypit 85
käyttäminen 85
toimintavalo 90
vianmääritys 91
muistikortti, alustaminen 90
mukauttaminen, näppäimistön painikkeet 25
mukava työympäristö 11
MultiMediaCard (MMC) 87
MultiMediaCard Plus (MMC +) 87
Musiikki 117
albumin etsiminen ja toistaminen 126
kappaleen toistaminen 124
musiikin poistaminen musiikkikirjastosta 121
tuetut tiedostotyypit 121
musiikki
toistaminen Windows Media Playerilla 137, 143
musiikkikirjasto
CD-raitojen lisääminen 120
luominen 119
muvee autoProducer
alku- ja lopputekstien muokkaaminen 172
aloittaminen 171
asetusten muuttaminen 178
elokuvan esikatselu 180
elokuvan kopioiminen levyllä 182
elokuvan luomisen perusvaiheet 169
elokuvan tekeminen 180
kuvien kiertäminen myötöpäivään 177
kuvien lisääminen 172, 176
magicMoments-toiminnon käyttäminen 175
musiikin lisääminen 172
ominaisuudet 68
päivittäminen 184
tyylin valitseminen 178
videon hakeminen kameralta 172
videon keston määrittäminen 178
videon lisääminen 172, 175

N

Norton Internet Security
määrittäminen 63
rekisteröinti 63
näppäimistö
käyttäminen 19
näppäintyypit 19
painikkeiden mukauttaminen 25
pikakuvakkeet 26

O

Ohje ja tuki 2
ohjelma-opas, katso televisio-ohjelmaopas
ohjelmat
CyberLink LabelPrint 68, 154
CyberLink Power2Go 68, 148
CyberLink PowerDirector 68, 150
DVD Play 67
Windows Movie Maker 69
ohjelmien etsiminen 197
opas, katso televisio-ohjelmaopas
Optimointi-asetus 107, 113
optisten asemien pikaopas 82
osoittimen nopeuden muuttaminen 32
osoittimen nopeus 32

P

painikkeet
kaukosäädin 50
median ohjaus tai toisto 25
näppäimistö, mukauttaminen 25
sammuta, katso tietokoneen sammuttaminen 6
panoroiminen hiirellä 31
paristot
asetaminen kaukosäättimeen 53
kaukosäätimessä käytettävien tyyppi 53
Pienennetty MultiMediaCard (RSMMC) 87
pikakuvakkeet
näppäimistö 26
PowerDirector, ominaisuudet 68
päivittäminen, järjestelmä 16
päivitys, Windows Vista 16

R

radio
antennin kytkeminen tietokoneeseen 131
FM-asemien kuunteleminen 131
radioasemien esiasetusten järjestäminen 135
radiolähetysten vastaanottaminen 131
radion kuunteleminen Media Centerissä 131
rannekanavaoireyhtymä 11
rasitusvammoja koskevia lisätietoja on
Turvallisen ja mukavan työympäristön oppaassa

S

Secure Digital (SD) -muistikortti 87
soittoluettelo
luominen Musiikki-ikkunassa 128
SVCD 182

T

- tallennuskuvakkeet 198
- tallentaminen
 - asetukset 199
 - radio-ohjelmat 135
 - Realtek HD Audio Manager -ohjelmalla 43
 - videot digitaalisesta videokamerasta 150, 173
 - ääni- ja datalevyt 148–153
- tekstitelevisio-painikkeet, käyttäminen 52
- televisio-ohjelmaopas
 - ei tietoja käytettävissä 193
 - katseleminen 193
 - lataustavan määrittäminen 194
 - Lisätietoja-painikkeen käyttäminen 193
 - televisio-ohjelmien etsiminen 197
 - televisio-ohjelmien tallentaminen 199
- teräväpiirto (HD) 83
 - levyasemat 81
- tiedostotyyppi
 - kuva 161, 169, 170
 - musiikki 121, 170
 - video 166, 169, 184
- tietojen siirtäminen uuteen tietokoneeseen 18
- tietokone
 - ohje ja työkalut 2
 - tiedostojen siirtäminen 18
 - virran katkaiseminen 6
- tietokoneen sammuttaminen 6
- tietokoneen virran katkaiseminen 6
- toistaminen
 - CD-musiikkilevyt 136
 - CD-musiikkilevyt Windows Media Centerissä 122
 - digitaaliset musiikkitiedostot 122
 - digitaalivideot 165
 - DVD-levyt Windows Media Centerissä 139
 - kappaleet 126
- torkkutilapainike 23
- Turvallisen ja mukavan työympäristön opas 11*
- turvallisuusvaroitukset 11

TV

- digitaalisen videonauhurin käyttäminen
 - katselun aikana 189
 - kanavien muokkaaminen ohjelmaoppaassa 196
 - kanavien poistaminen oppaasta 196
 - katseleminen 187
 - katseluajan siirtäminen 189
 - kaukosäätimen käyttäminen 189
 - lisätallennusasetukset 199
 - ohjelmatietojen lataaminen manuaalisesti 194
 - ohjelmien lajittelu 207
 - puuttuvien kanavien lisääminen oppaaseen 195
 - tallennettujen televisio-ohjelmien toistaminen 207, 208
 - tallennuskuvakkeet 198
 - televisio-tallentaminen manuaalisesti 200
 - televisio-tallentaminen ohjelmaoppaasta 199
 - Televisio-ohjelmaoppaan virheet 192
 - televisio-ohjelmien etsiminen 197
 - televisio-ohjelmien katseleminen 188
 - toisto, katseluajan siirtäminen 189
 - TV-ohjelmien etsiminen luokan mukaan 197
- TV-ohjelman tallentaminen
- kun kaksi on ajoitettu samaan aikaan 199
 - käyttämällä ohjelmaopasta 199
 - lepotila 112
 - manuaalisesti 200
 - ohjelman tallentamisen varmistaminen 198
 - tallennettu televisio-ohjelma 207
 - tallennuksen keskeyttäminen 198
 - TV-ohjelmat 198
 - yksittäiset ohjelmat tai sarjat, peruuttaminen 198
- tyhjentäminen, uudelleenkirjoitettavat levyt 148
- työpöytä
- siirtyminen Windows Media Centeristä 110

U

- uudelleenkirjoitettavat levyt, tyhjentäminen 148

V

- vaimennuspainike 25
- VCD 182
 - toistaminen Windows Media Playerilla 146
- vianmääritys
 - etäanturi 54
- videeditointi
 - muvee autoProducer -ohjelman aloittaminen 171
- videelokuvat
 - siirtäminen ja tallentaminen 166
- videokaappaus
 - suora lähetys 173
 - tallennettu video 173
- videot 164
 - digitaalivideoiden toistaminen 165
 - DVD-levyn luominen 167
 - toistaminen 164
 - videotiedostojen siirtäminen 166
- vierittäminen hiirellä 31
- virheet
 - tallennusnopeuden pienentäminen 149
- virhesanomiat
 - Ei tietoja käytettävissä 192
 - hakutoiminto ei ole käytössä, ohjelmatietoja ei ole 192
 - Kanavatietoja ei ole saatavilla 192
 - Kuvaa ei voi näyttää 161
 - Lataaminen jäi kesken 192
 - Levytila on vähissä 203, 205
 - Ohjelmatiedot puuttuvat tai ne ovat vioittuneet 192
 - Oppaalle valittua listausta ja/tai paikkaa ei tueta 192
 - yleiset tallennusvirheet 208
- virtapainike, katso tietokoneen sammuttaminen 6
- virustentorjunta, ohjelman asentaminen 18
- visualisointiasetukset 123

W

- Windows Media Center
 - avaaminen kaukosäätimellä 53
 - DVD-levyjen toistaminen 139
 - ikkunan koon muuttaminen 110
 - kuvien katselu 159
 - käyttäminen toisen ohjelman ollessa avoinna 110
 - liikkuminen 110
 - mitä voit tehdä
 - Musiikki-osio 117
 - Radio-ikkunassa 131
 - TV + elokuvat -ikkunassa 185, 186
 - valikkorivit 110
 - videoiden toistaminen 164
- Windows Media Player
 - asettaminen oletussoittimeksi 121
 - CD-musiikkilevyjen toistaminen 137
 - DVD-levyjen toistaminen 143
 - tiedostotyypit 121
 - video-CD-levyjen toistaminen 146
- Windows Movie Maker, ominaisuudet 69
- Windows Vista -päivitykset 16

X

- xD-tietoväline 89

Ä

- äänenvoimakkuus
 - säätimet 25
- ääniliitin
 - määrittäminen uudelleen (monitoisto) 44

Part number: 5992-2287