

HP HDTV Limited Warranty and Support Guide

Guide de garantie limitée et de support

Garantía limitada y Guía de soporte

Please take a moment to write down your product information for future reference.

Model #: (example: SL4282N) _____

Product #: (example: RP852AA) _____

Serial #: (example: MXJ615A765) _____

Purchase Date: _____

Regulatory model: CPTOH-0711, CPTOH-0707 _____



Table of Contents

- Limited Warranty and License Information 3
 - Types of Warranty Service 4
 - LCD TV Image Retention Warning 6
 - LCD Pixel Policy 6
 - Register Now 6
 - Protect Your Investment 6
 - Installation 6
 - Open Source Code Notice 6
- Regulatory and Safety Information 7
 - Federal Communication Commission Interface Statement 7
 - Important Safety Instructions 8
 - Important Information 10

Limited Warranty and License Information

Limited Warranty	New	Refurbished
Hardware — original product	1 year	90 days
Software — technical phone assistance to diagnose potential hardware issues.	1 year	90 days

General Terms

This HP Hardware Limited Warranty gives you, the customer, express limited warranty rights from HP, the manufacturer. Please refer to HP's Web site for an extensive description of your limited warranty entitlements. In addition, you may also have other legal rights under applicable local law or special written agreement with HP.

HP MAKES NO OTHER EXPRESS WARRANTY OR CONDITION, WHETHER WRITTEN OR ORAL, AND HP EXPRESSLY DISCLAIMS ALL WARRANTIES AND CONDITIONS NOT STATED IN THIS LIMITED WARRANTY. TO THE EXTENT ALLOWED BY THE LOCAL LAW OF JURISDICTIONS OUTSIDE THE UNITED STATES, HP DISCLAIMS ALL IMPLIED WARRANTIES OR CONDITIONS, INCLUDING ANY IMPLIED WARRANTIES OF MERCHANTABILITY AND FITNESS FOR A PARTICULAR PURPOSE. FOR ALL TRANSACTIONS OCCURRING IN THE UNITED STATES, ANY IMPLIED WARRANTY OR CONDITION OF MERCHANTABILITY, SATISFACTORY QUALITY, OR FITNESS FOR A PARTICULAR PURPOSE IS LIMITED TO THE DURATION OF THE EXPRESS WARRANTY SET FORTH ABOVE. SOME STATES OR COUNTRIES/REGIONS DO NOT ALLOW A LIMITATION ON HOW LONG AN IMPLIED WARRANTY LASTS OR THE EXCLUSION OR LIMITATION OF INCIDENTAL OR CONSEQUENTIAL DAMAGES FOR CONSUMER PRODUCTS. IN SUCH STATES OR COUNTRIES/REGIONS, SOME EXCLUSIONS OR LIMITATIONS OF THIS LIMITED WARRANTY MAY NOT APPLY TO YOU.

THE LIMITED WARRANTY TERMS CONTAINED IN THIS STATEMENT, EXCEPT TO THE EXTENT LAWFULLY PERMITTED, DO NOT EXCLUDE, RESTRICT, OR MODIFY BUT ARE IN ADDITION TO THE MANDATORY STATUTORY RIGHTS APPLICABLE TO THE SALE OF THIS PRODUCT TO YOU.

This Limited Warranty is applicable in all countries/regions and may be enforced in any country/region where HP or its authorized service providers offer warranty service for the same product model number subject to the terms and conditions set forth in this Limited Warranty.

Under the HP Global Limited Warranty program, products purchased in one country/region may be transferred to another country/region, where HP or its authorized service providers offer warranty service for the same product model number,

without voiding the warranty. Warranty terms, service availability, and service response times may vary from country/region to country/region. Standard warranty service response time is subject to change due to local parts availability. If so, your HP authorized service provider can provide you with details.

HP is not responsible for any tariffs or duties that may be incurred in transferring the products. Transfer of the products may be covered by export controls issued by the United States or other governments.

This Limited Warranty applies only to HP-branded hardware products (collectively referred to in this Limited Warranty as "HP Hardware Products") sold by or leased from Hewlett-Packard Company, its worldwide subsidiaries, affiliates, authorized resellers, or country/region distributors (collectively referred to in this Limited Warranty as "HP") with this Limited Warranty. The term "HP Hardware Product" is limited to the hardware components and required firmware. The term "HP Hardware Product" DOES NOT include any software applications or programs; non-HP products or non-HP branded peripherals. All non-HP products or non-HP-branded peripherals external to the HP Hardware Product—such as external storage subsystems, displays, printers, and other peripherals—are provided "AS IS" without HP warranty. However, non-HP manufacturers and suppliers or publishers may provide their own warranties directly to you.

HP warrants that the HP Hardware Products that you have purchased or leased from HP are free from defects in materials or workmanship under normal use during the Limited Warranty Period. The Limited Warranty Period starts on the date of purchase or lease from HP, or from the date HP completes installation. Your dated sales or delivery receipt, showing the date of purchase or lease of the product, is your proof of the purchase or lease date. You may be required to provide proof of purchase or lease as a condition of receiving warranty service. You are entitled to hardware warranty service according to the terms and conditions of this document if a repair to your HP Hardware Product is required within the Limited Warranty Period.

Unless otherwise stated, and to the extent permitted by local law, new HP Hardware Products may be manufactured using new materials or new and used materials equivalent to new in performance and reliability. HP may repair or replace HP Hardware Products (a) with new or previously used products or parts equivalent to new in performance and reliability, or (b) with equivalent products to an original product that has been discontinued. Replacement parts are warranted to be free from

defects in material or workmanship for ninety (90) days or, for the remainder of the Limited Warranty Period of the HP Hardware Product they are replacing or in which they are installed, whichever is longer.

During the Limited Warranty Period, HP will, at its discretion, repair or replace any defective component. All component parts or hardware products removed under this Limited Warranty become the property of HP. In the unlikely event that your HP Hardware Product has recurring failures, HP, at its sole discretion, may elect to provide you with (a) a replacement unit of HP's choosing that is the same or equivalent to your HP Hardware Product in performance or (b) to give you a refund of your purchase price or lease payments (less interest) instead of a replacement. This is your exclusive remedy for defective products.

Exclusions

HP does not warrant that the operation of this product will be uninterrupted or error-free. HP is not responsible for damage that occurs as a result of your failure to follow the instructions intended for the HP Hardware Product.

This Limited Warranty does not apply to expendable or consumable parts and does not extend to any product from which the serial number has been removed or that has been damaged or rendered defective (a) as a result of accident, misuse, abuse, contamination, improper or inadequate maintenance or calibration or other external causes; (b) by operation outside the usage parameters stated in the user documentation that shipped with the product; (c) by software, interfacing, parts or supplies not supplied by HP; (d) by improper site preparation or maintenance; (e) by virus infection; (f) from loss or damage in transit; or (g) by modification or service by anyone other than (i) HP, (ii) an HP authorized service provider, or (iii) your own installation of end-user-replaceable HP or HP-approved parts if available for your product in the servicing country/region.

Exclusive Remedy

TO THE EXTENT ALLOWED BY APPLICABLE LOCAL LAW, these terms and conditions constitute the complete and exclusive warranty agreement between you and HP regarding the HP Hardware Product you have purchased or leased. These terms and conditions supersede any prior agreements or representations—including representations made in HP sales literature or advice given to you by HP or an agent or employee of HP—that may have been made in connection with your purchase or lease of the HP Hardware Product. No change to the conditions of this Limited Warranty is valid unless it is made in writing and signed by an authorized representative of HP.

Limitation of Liability

IF YOUR HP HARDWARE PRODUCT FAILS TO WORK AS WARRANTED ABOVE, HP'S MAXIMUM LIABILITY UNDER THIS LIMITED WARRANTY IS EXPRESSLY LIMITED TO THE LESSER OF THE PRICE YOU HAVE PAID FOR THE PRODUCT OR THE COST OF REPAIR OR REPLACEMENT OF ANY HARDWARE COMPONENTS THAT MALFUNCTION IN CONDITIONS OF NORMAL USE.

EXCEPT AS INDICATED ABOVE, IN NO EVENT WILL HP BE LIABLE FOR ANY DAMAGES CAUSED BY THE PRODUCT OR THE FAILURE OF THE PRODUCT TO PERFORM, INCLUDING ANY LOST PROFITS OR SAVINGS OR SPECIAL, INCIDENTAL, OR CONSEQUENTIAL DAMAGES. HP IS NOT LIABLE FOR ANY CLAIM MADE BY A THIRD PARTY OR MADE BY YOU FOR A THIRD PARTY.

THIS LIMITATION OF LIABILITY APPLIES WHETHER DAMAGES ARE SOUGHT, OR A CLAIM MADE, UNDER THIS LIMITED WARRANTY OR AS A TORT CLAIM (INCLUDING NEGLIGENCE AND STRICT PRODUCT LIABILITY), A CONTRACT CLAIM, OR ANY OTHER CLAIM. THIS LIMITATION OF LIABILITY CANNOT BE WAIVED OR AMENDED BY ANY PERSON. THIS LIMITATION OF LIABILITY WILL BE EFFECTIVE EVEN IF YOU HAVE ADVISED HP OR AN AUTHORIZED REPRESENTATIVE OF HP OF THE POSSIBILITY OF ANY SUCH DAMAGES. THIS LIMITATION OF LIABILITY, HOWEVER, WILL NOT APPLY TO CLAIMS FOR PERSONAL INJURY.

THIS LIMITED WARRANTY GIVES YOU SPECIFIC LEGAL RIGHTS. YOU MAY ALSO HAVE OTHER RIGHTS THAT MAY VARY FROM STATE TO STATE OR FROM COUNTRY/REGION TO COUNTRY/REGION. YOU ARE ADVISED TO CONSULT APPLICABLE STATE OR COUNTRY/REGION LAWS FOR A FULL DETERMINATION OF YOUR RIGHTS.

Limited Warranty Period

The Limited Warranty Period for an HP Hardware Product is a specified, fixed period commencing on the date of purchase. The date on your sales receipt is the date of purchase unless HP or your reseller informs you otherwise in writing.

Types of Warranty Service

To enable HP to provide the best possible support and service during the Limited Warranty Period, you may be directed by HP to verify configurations, load most recent firmware, install software patches, run HP diagnostics tests, or use HP remote support solutions where applicable.

HP strongly encourages you to accept the use of, or to employ available support technologies provided by HP. If you choose not to deploy available remote support capabilities, you may incur additional costs due to increased support resource requirements. Listed below are the types of warranty support service that may be applicable to the HP Hardware Product you have purchased.

In-Home Warranty Service

Your HP Limited Warranty service may include in-home labor support to repair your hardware. HP provides in-home service during standard office hours. Standard office hours are typically 8:00 a.m. to 5:00 p.m., Monday through Friday, but may vary with local business practices. If your location is outside the customary service zone (typically 50 km) response times may be longer or there may be additional charges. To locate the nearest HP authorized service provider refer to the HP Web site at: <http://www.hp.com/support>

HP may, at its sole discretion, determine if in-home warranty service is required. For example, in many cases, the defect can be fixed by the use of a customer self repair (CSR) part that you are required to replace yourself based on instructions and documentation provided by HP. You are also required to cooperate with HP in attempting to resolve the problem over the telephone. This may involve performing routine diagnostic procedures, removing third-party options, and/or substituting options. In order to receive in-home support, you must: (a) have a representative present when HP provides warranty services at your site; (b) notify HP if products are being used in an environment which poses a potential health or safety hazard to HP employees or subcontractors; (c) subject to its reasonable security requirements, provide HP with sufficient, free, and safe access to and use of all facilities, information, and systems determined necessary by HP to provide timely support; (d) ensure that all manufacturers labels (such as serial numbers) are in place, accessible, and legible; (e) maintain an environment consistent with product specifications and supported configurations.

If you require an HP representative to handle all component replacements, support uplift contracts are available at additional cost.

Carry-in Warranty Service

Under the terms of carry-in service, you will be required to deliver your HP Hardware Product to an authorized service location for warranty repair. You must prepay any shipping charges, taxes, or duties associated with transportation of the product to and from the service location. In addition, you are responsible for insuring any product shipped or returned to an authorized service location and assume risk of loss during shipping.

Advanced Unit Replacement Warranty Service

Your HP Limited Warranty may include an advance unit replacement warranty service. Under the terms of the advanced unit replacement warranty service, if a unit is diagnosed as defective, HP will ship a replacement product directly to you. On receiving the replacement unit you will be required to return the defective unit back to HP, in the packaging that arrives with the replacement unit, within a defined period of time, normally fifteen (15) days. HP will incur all shipping and insurance costs to

return the defective unit to HP. Failure to return the defective unit may result in HP billing you for the replacement product.

Customer Self Repair Warranty Service

In countries/regions where it is available, your HP Limited Warranty may include a customer self repair warranty service. If applicable, HP will determine in its sole discretion that customer self repair is the appropriate method of warranty service. If so, HP will ship approved replacement parts directly to you to fulfill your HP Hardware Product warranty service. This will save considerable repair time. After you contact the HP and the fault diagnosis identifies that the problem can be fixed using one of these parts, a replaceable part can be sent directly to you. Once the part arrives, replace the defective part pursuant to the provided instructions and documentation. If further assistance is required, call the HP Technical Support Center and a technician will assist you over the phone. In cases where the replacement part must be returned to HP, you must ship the defective part back to HP within a defined period of time, normally fifteen (15) days. The defective part must be returned with the associated documentation in the provided shipping material. Failure to return the defective product may result in HP billing you for the replacement. With a customer self repair, HP will pay all shipping and part return costs and determine the courier/carrier to be used. If customer self repair applies to you, refer to your specific HP Hardware Product announcement. You can also obtain information on this warranty service on the HP Web site at: <http://www.hp.com/support>

Contacting HP

If your product fails during the Limited Warranty Period and the suggestions in the product documentation do not solve the problem, you can get support through any of the following:

- HP Customer Care on the Web offers instant access to support information and e-mail support with on-line support technicians. Visit our Web site at: <http://www.hp.com/support>
- HP Total Care is available toll-free by phone. Be sure to have the following product information available when you call HP:
 - Serial Number
 - Product Number
 - Model Name and Number
 - Details for your questions
- Contact HP Total Care at: **1-800-474-6836** [**1-800-HP Invent**]
- Contact an HP Authorized Support Provider. Use our service locator to find an HP Authorized Support Provider near you. Go to: <http://www.hp.com/support>

LCD TV Image Retention

Warning

Image retention damage may occur on TVs that display the same static images on screen for a prolonged period of time. A prolonged period of time is 12 consecutive hours of non-use. To avoid image retention image damage to your TV screen, you should always activate a screen saver application or turn off the TV when it is not in use for a prolonged period of time. Image retention is a condition that may occur on all LCD TVs.

LCD Pixel Policy

The LCD display panel is manufactured using highly precise technology; however, occasionally some of the tiny pixels of the panel may stop working properly. This is common with LCD displays used in any television and is not specific to this product.

Pixels not operating properly are categorized into two types.

- Dark pixel — when a pixel appears as a dark spot against a bright background.
- Bright pixel — when a pixel appears as a bright spot against a dark background.

A very small number of malfunctioning pixels are allowed under product limited warranty.

Register Now

Go to: <http://register.hp.com>

Registration is quick and easy, and it offers:

- E-mail updates containing notifications about products and the most recent support alerts.
- The HP Newsgram, our monthly online magazine packed full of product news, support tips, project ideas, and much more. Visit us at: <http://subscription.support.hp.com>

Protect Your Investment

Obtaining a Warranty Upgrade

Upgrade your standard factory warranty for up to 3 years of coverage with an extended service plan. Service coverage begins on product purchase date and you must purchase the service within the first year after purchasing the TV.

For more information visit:

<http://www.hp.com/go/totalcare> (U.S. only)

or call:

1-866-234-1377

Or

<http://www.hp.ca/totalcare> (Canada only)

or call:

1-877-231-4351

Installation

HP recommends using a qualified installer for wall mounting your TV. Damage resulting from a custom installation is not covered by this product limited warranty. The limited warranty may not cover uninstalling or reinstalling a wall mounted or custom installed TV for warranty service. If not, the TV must be removed from the wall or recessed area before a warranty service technician arrives to repair or replace your TV.

Open Source Code Notice

This product may include software licenses under the GNU General Public License, version 2, ("GPL"), the GNU Lesser General Public License, version 2.1 ("LGPL"), and other open source software licenses. Source code for the open source components requiring distribution may be downloaded for free at www.hp.com by selecting "Support & Troubleshooting" with the specific product number or by written request identifying the specific product number to the address below accompanied by a bank-certified check for \$20 (US dollars) to cover reproduction, shipping and handling costs:

Hewlett-Packard Company
MH (Managed Home) Open Source Software Request
10955 Tantau Avenue, MS4295
Cupertino, CA 95014-0770

The GPL license can be found at

<http://www.gnu.org/licenses/old-licenses/gpl-2.0.html> and the LGPL license can be found at <http://www.gnu.org/licenses/old-licenses/lgpl-2.1.html>

Regulatory and Safety Information



WARNING: Text set off in this manner indicates that failure to follow directions could result in damage to equipment, loss of information, bodily harm, or loss of life.



WARNING: To reduce the risk of electrical shock, do not remove cover (or back).
No user-serviceable parts inside.
Refer servicing to qualified service personnel.



This symbol is intended to alert the user to the presence of uninsulated "Dangerous Voltages" within the product's enclosure that may be of sufficient magnitude to constitute a risk of electrical shock to persons. Refer servicing to qualified service personnel.



WARNING: To reduce the risk of fire or electrical shock, do not expose this appliance to rain or moisture.



WARNING: Do not place this product on an unstable cart, stand, tripod, bracket, or table. The product may fall, causing serious personal injury and serious damage to the product. Use only with a cart, stand, tripod, bracket, or table recommended by the manufacturer or sold with the product. Follow the manufacturer's instructions when installing the product and use mounting accessories recommended by the manufacturer. A product and cart combination should be moved with care. Quick stops, excessive force, and uneven surfaces may cause the product and cart combination to overturn.



Federal Communication Commission Interface Statement

This equipment has been tested and found to comply with the limits for a Class B digital device, pursuant to Part 15 of the FCC Rules. These limits are designed to provide reasonable protection against harmful interference in a residential installation. This equipment generates, uses, and can radiate radio frequency energy and, if not installed and used in accordance with the instructions, may cause harmful interference to radio communications. However, there is no guarantee that interference will not occur in a particular installation. If this equipment does cause harmful interference to radio or television reception, which

can be determined by turning the equipment off and on, the user is encouraged to try to correct the interference by one or more of the following measures:

- Reorient or relocate the receiving antenna.
- Increase the separation between the equipment and receiver.
- Connect the equipment into an outlet on a circuit different from that to which the receiver is connected.
- Consult the dealer or an experienced radio/TV technician for help.

Closed caption notice

This television receiver provides display of television closed captioning in accordance with § 15.119 of the FCC Rules.

FCC Radiation Exposure Statement

This equipment complies with FCC radiation exposure limits set forth for an uncontrolled environment. This equipment should be installed and operated with a minimum distance of 20 cm between the radiator and your body.

This transmitter must not be co-located or operating in conjunction with any other antenna or transmitter.

Operations in the 5.15–5.25GHz band are restricted to indoor usage only. IEEE 802.11b or 802.11g operation of this product in the U.S.A. is firmware-limited to channels 1 through 11.

Modifications

Caution: Pursuant to 47CFR15.21 of the FCC Rules, any changes or modifications to this equipment not expressly approved by the Hewlett-Packard Company may cause harmful interference and void the FCC authorization to operate this equipment.

This device complies with Part 15 of the FCC Rules. Operation is subject to the following two conditions: (1) This device may not cause harmful interference, and (2) this device must accept any interference received, including interference that may cause undesired operation.

Industry of Canada Radio Statement

This device has been designed to operate with the antennas listed below, and having a maximum gain of 5.1 dB. Antennas not included in this list or having a gain greater than 5.1 dB are strictly prohibited for use with this device. The required antenna impedance is 50 ohms.

Wireless LAN Antennas (internal to the TV):

- SL4282N: Wistron NeWeb Corp. 50.3YJ09.001
- SL4782N: Wistron NeWeb Corp. 50.3YK05.001

Canadian Regulatory Notice

This device complies with RSS-210 of the Industry Canada Rules. Operation is subject to the following two conditions:

- 1 This device may not cause interference and
- 2 This device must accept any interference, including interference that may cause undesired operation of the device.

Caution: The device for the band 5150–5250 MHz is only for indoor usage to reduce potential for harmful interference to co-channel mobile satellite systems.

IC Radiation Exposure Statement

This equipment complies with IC radiation exposure limits set forth for an uncontrolled environment. This equipment should be installed and operated with minimum distance 20 cm between the radiator and your body.

Cables

Connections to this device must be made with shielded cables with metallic RFI/EMI connector hoods in order to maintain compliance with FCC Rules and Regulations.

Responsible Party

Hewlett-Packard Company
Attn: Product Regulations Manager
10955 Tantau Avenue
Cupertino, CA 95014-0770 USA

Important Safety Instructions

Electricity is used to perform many useful functions, but it can also cause personal injuries and property damage if improperly handled. This product has been engineered and manufactured with the highest priority on safety. However, improper use can result in electric shock and/or fire. In order to prevent potential danger, please observe the following instructions when installing, operating, and cleaning the product. To ensure your safety and prolong the service life of your television, please read the following precautions carefully before using the product.

- 1 Read these instructions.
- 2 Keep these instructions.
- 3 Heed all warnings.
- 4 Follow all instructions.
- 5 Do not use this apparatus near water.
- 6 Clean only with a soft cloth. If needed, dampen cloth with water. Never use solvents or abrasive cleaning solutions to clean this product or permanent damage may result.
- 7 Do not block any ventilation openings. Install in accordance with the manufacturer's instructions.
- 8 Do not install near any heat sources such as radiators, heat registers, stoves, or other apparatus (including amplifiers) that produce heat.

9 Do not defeat the safety purpose of the polarized or grounding-type plug. A polarized plug has two blades with one wider than the other. A grounding-type plug has two blades and a third grounding prong. The wide blade or the third prong are provided for your safety. If the provided plug does not fit into your outlet, consult an electrician for replacement of the obsolete outlet.

10 Protect the power cord from being walked on or pinched particularly at plugs, convenience receptacles, and the point where they exit from the apparatus.

11 Only use attachments/accessories specified by the manufacturer.

12 Use only with the cart, stand, tripod, bracket, or table specified by the manufacturer, or sold with the apparatus. When a cart is used, use caution when moving the cart/apparatus combination to avoid injury from tip-over.



13 Unplug this apparatus during lightning storms or when unused for long periods of time.

14 Refer all servicing to qualified service personnel. Servicing is required when the apparatus has been damaged in any way, the power-supply cord or plug is damaged, liquid has been spilled or objects have fallen into the apparatus, the apparatus has been exposed to rain or moisture, does not operate normally, or has been dropped.

15 Power Sources—This product should be operated only from the type of power source indicated on the marking label. If you are not sure of the type of power supply to your home, consult your product dealer or local power company. For products intended to operate from battery power, or other sources, refer to the operating instructions.

16 Overloading—Do not overload wall outlets, extension cords, or integral convenience receptacles as this can result in a risk of fire or electric shock.

17 Replacement Parts—When replacement parts are required, be sure the service technician has used replacement parts specified by the manufacturer or have the same characteristics as the original part. Unauthorized substitutions may result in fire, electric shock, or other hazards.

18 Safety Check—Upon completion of any service or repairs to this product, ask the service technician to perform safety checks to determine that the product is in proper operating condition.

19 The apparatus shall not be exposed to dripping or splashing and no objects filled with liquids, such as vases, shall be placed on the apparatus.

20 **WARNING:** Plug the power cord into a power outlet where access to the power cord connector is readily accessible in case power disconnection is required.

21 Servicing: The user should not attempt to service the appliance beyond that described in the operating instructions. All other servicing should be referred to qualified service personnel.

- **Water and Moisture**—Do not use this product near water; for example, near a bath tub, wash bowl, kitchen sink, or laundry tub; in a wet basement; or near a swimming pool; and the like.
- **Stand**—Do not place the product on an unstable cart, stand, tripod, or table. Placing the product on an unstable base can cause the product to fall, resulting in serious personal injuries as well as damage to the product. Use only a cart, stand, tripod, bracket, or table recommended by the manufacturer or sold with the product.
- **Ventilation**—The vents and other openings in the cabinet are designed for ventilation. Do not cover or block these vents and openings since insufficient ventilation can cause overheating and/or shorten the life of the product. Do not place the product on a bed, sofa, rug, or other similar surface, since they can block ventilation openings. This product is not designed for built-in installation; do not place the product in an enclosed place such as a bookcase or rack, unless proper ventilation is provided or the manufacturer’s instructions are followed.
- The display panel used in this product is made of glass. Therefore, it can break when the product is dropped or applied with impact. Be careful not to be injured by broken glass pieces in case the panel breaks.
- **Heat**—The product should be situated away from heat sources such as fireplaces, chimneys, radiators, heat registers, stoves, or other products (including amplifiers) that produce heat.
- **Lightning**—For added protection for this television equipment during a lightning storm, or when it is left unattended and unused for long periods of time, unplug it from the wall outlet and disconnect the antenna. This will prevent damage to the equipment due to lightning and power-line surges.
- **Power Lines**—An outside antenna system should not be located in the vicinity of overhead power lines or other electric light or power circuits, or where it can fall into such power lines or circuits. When installing an outside antenna system, extreme care should be taken to keep from touching such power lines or circuits as contact with them might be fatal.

- **Outdoor Antenna Grounding**—If an outside antenna is connected to the television equipment, be sure the antenna system is grounded so as to provide some protection against voltage surges and built-up static charges. Article 810 of the National Electrical Code, ANSI/NFPA 70, provides information with regard to proper grounding of the mast and supporting structure, grounding of the lead-in wire to an antenna discharge unit, size of grounding conductors, location of antenna-discharge unit, connection to grounding electrodes, and requirements for the grounding electrode.
- To prevent fire, never place any type of candle or flames on the top or near the TV set.
- To prevent fire or shock hazard, do not expose this product to dripping or splashing. No objects filled with liquids, such as vases, should be placed on the product.
- To prevent fire or shock hazard, do not place the AC power cord under the TV set or other heavy items.
- Turn off the main power and unplug the AC cord from the wall outlet before handling.

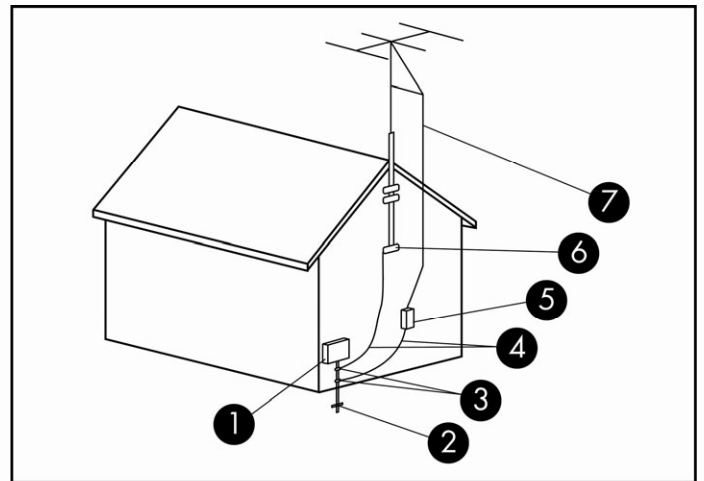

Antenna Grounding

Antenna Grounding

Reference	Grounding Component
①	Electric Service Equipment
②	Power Service Grounding Electrode System (NEC Art 250, Part H)
③	Ground Clamps
④	Grounding Conductors (NEC Section 810-21)
⑤	Antenna Discharge Unit (NEC Section 810-20)
⑥	Ground Clamp
⑦	Antenna Lead in Wire

Important Information

The TV must be serviced by an authorized service technician. The TV is not user-serviceable.

Changes can damage your TV and void your warranty. Changes or modifications not expressly approved by the manufacturer could void the user's authority to operate the equipment.

Recycling Information – HP Planet Partners

For information about how to recycle this product through HP, see: <http://www.hp.com/recycle>

Other recycling options may also be available in your area. If located within the U.S. and Canada, you may also call (1) (888) 485-1849.

Materials disposal

This HP product contains the following materials that might require special handling at end-of-life:

- Mercury in the fluorescent lamp in the LCD.

Disposal of mercury may be regulated because of environmental considerations. For disposal or recycling information, please contact your local authorities or the Electronic Industries Alliance (EIA) (<http://www.eia.org>).

Cleaning precautions

Unplug the TV before cleaning the screen.

Using solvents, such as alcohol, or abrasive materials, such as a premoistened or chemically treated towel, may affect the TV or bezel paint.

Do not expose the product to volatile gases or fluids such as pesticides.

Do not put the TV in contact with vinyl or rubber products for an extended period of time. Extended contact may result in the removal of or degradation of the surface.

NOTE: To maintain the high-gloss finish on your new HDTV, HP recommends cleaning the TV only with a Microfiber cloth.

Lifting precautions

The TV is heavy; be sure to use ergonomically correct lifting procedures when moving the TV.

Due to the size and weight of the TV, it is recommended that a minimum of two people move it.

To transport the TV, grasp the left and right ends of the panel in the areas below and above the screen. Do not lift the TV by the attached stand.

Never place the display with the glass screen facing downward, unless it is protected with pads.



Table des matières

Informations relatives à la garantie limitée et au contrat de licence	3
Types de services de garantie	5
Avertissement relatif à la rémanence d'image du téléviseur LCD	6
Politique relative aux pixels pour l'affichage LCD.....	6
Enregistrez-vous dès maintenant	7
Protégez votre investissement	7
Installation	7
Avis de code source libre	7
Informations sur la réglementation et la sécurité	8
Normes d'interface de la FCC (Federal Communication Commission)	8
Importantes consignes de sécurité.....	9
Informations importantes.....	11

Informations relatives à la garantie limitée et au contrat de licence

Garantie limitée	Nouvelle	Révisée
Matériel — produit d'origine	1 an	90 jours
Logiciel — assistance technique par téléphone pour le diagnostic de problèmes matériels éventuels.	1 an	90 jours

Généralités

Cette garantie limitée sur le matériel vous est fournie par HP, fabricant, et vous donne en tant que client des droits de garantie limitée explicites. Reportez-vous au site Web de HP pour une description détaillée de vos droits sous couvert de cette garantie. Vous pouvez également posséder des droits supplémentaires suivant la législation locale vous étant applicable ou en présence d'un accord écrit avec HP.

HP NE FAIT AUCUNE AUTRE GARANTIE OU CONDITION EXPRESSE, QU'ELLE SOIT ÉCRITE OU ORALE, ET HP DÉSAVOUE FORMELLEMENT TOUTE GARANTIE ET CONDITION NON STIPULÉE DANS LA PRÉSENTE GARANTIE LIMITÉE. DANS LA MESURE PERMISE PAR LA LÉGISLATION LOCALE DANS LES JURIDICTIONS SITUÉES HORS DES ÉTATS-UNIS, HP DÉCLINE TOUTE AUTRE GARANTIE OU CONDITION IMPLICITE, Y COMPRIS TOUTE GARANTIE IMPLICITE DE CARACTÈRE ADÉQUAT À LA COMMERCIALISATION OU DE CONVENANCE À UN USAGE PARTICULIER. POUR TOUTES LES TRANSACTIONS EFFECTUÉES AUX ÉTATS-UNIS, TOUTE GARANTIE OU CONDITION IMPLICITE DE CARACTÈRE ADÉQUAT À LA COMMERCIALISATION OU DE CONVENANCE À UN USAGE PARTICULIER EST LIMITÉE À LA DURÉE DE LA GARANTIE EXPRESSÉMENT STIPULÉE PLUS HAUT. CERTAINS ÉTATS, PAYS OU RÉGIONS NE PERMETTENT PAS LA LIMITATION DE LA DURÉE D'UNE GARANTIE IMPLICITE OU N'AUTORISENT PAS L'EXCLUSION OU LA LIMITATION DES DOMMAGES SUBSÉQUENTS OU ACCESSOIRES POUR DES BIENS DE CONSOMMATION. DANS CES ÉTATS, PAYS OU RÉGIONS, IL SE PEUT QUE CERTAINES EXCLUSIONS OU LIMITATIONS DE LA PRÉSENTE GARANTIE LIMITÉE NE S'APPLIQUENT PAS À VOTRE CAS.

HORMIS DANS LES CAS OÙ LA LOI L'AUTORISE, LES MODALITÉS DE CETTE GARANTIE NE CONSTITUENT PAS UNE EXCLUSION, UNE RESTRICTION NI UNE MODIFICATION, MAIS S'AJOUTENT AUX DROITS RÉGLEMENTAIRES OBLIGATOIRES APPLICABLES À LA VENTE DE CE PRODUIT.

La présente garantie limitée est applicable dans tous les pays ou régions et peut être mise en vigueur dans tout pays ou région où la société HP ou ses prestataires de services agréés proposent un service de garantie pour le même numéro de modèle de produit, soumis aux conditions de la présente garantie limitée.

Selon les termes du programme mondial de garantie limitée HP, les produits achetés dans un pays ou région peuvent être transférés vers un autre pays ou région dans lequel HP ou l'un de ses prestataires de services agréés disposent d'un service après-vente pour le même numéro de modèle de produit, et ce, sans en annuler la garantie. Les termes de la garantie, la disponibilité du service et les délais de traitement peuvent varier d'un pays ou d'une région à l'autre. Le délai de traitement pour un service de garantie standard peut également être modifié du fait de la disponibilité locale des pièces. Si c'est le cas, votre prestataire de services agréé HP peut vous procurer plus de détails.

HP n'est en aucun cas responsable des éventuels droits de douane ou taxes occasionnés lors du transfert des produits. Le transfert des produits peut être soumis à des contrôles à l'exportation à la demande du gouvernement des États-Unis ou d'autres gouvernements.

Cette garantie limitée s'applique uniquement aux produits matériels de marque HP (désignés de manière collective dans cette Garantie limitée sous le terme « Produits matériels HP ») vendus ou loués par Hewlett-Packard Company, ses filiales partout dans le monde, ses affiliés, des revendeurs agréés ou des distributeurs dûment nommés dans chaque pays ou région (désignés de manière collective dans cette Garantie limitée sous le terme « HP ») et couverts par cette garantie limitée. Le terme « Produit matériel HP » ne concerne que les composants matériels et les micrologiciels (« firmware ») requis. Le terme « Produit matériel HP » N'INCLUT PAS les applications logicielles, produits ou périphériques de marque autre que HP. Tout produit non HP ou périphérique de marque autre que HP et n'appartenant pas à la définition de Produit matériel HP, tel qu'un système de stockage, moniteur, périphérique ou imprimante, est fourni « EN L'ÉTAT » sans garantie de HP. À noter cependant que les fabricants, fournisseurs ou diffuseurs de ces produits indépendants de HP peuvent vous procurer directement leurs propres garanties.

HP garantit que les Produits matériels HP que vous avez achetés ou loués auprès de HP ne présenteront aucun défaut de matériel ou de main-d'œuvre durant la période de validité de la garantie limitée, dans la mesure où ils sont utilisés normalement. La Période de garantie limitée commence à la date d'achat ou de location auprès de HP, ou dès la fin de l'installation par HP. Votre reçu daté de vente ou de livraison, indiquant la date d'achat ou de location du produit, constitue votre preuve de date d'achat ou de location. Vous aurez peut-être à fournir une preuve d'achat ou de location avant de recevoir un service sous garantie. Vous avez droit au service sous garantie prévu dans les modalités et conditions de ce document si une réparation à votre Produit matériel HP est nécessaire durant la période de validité de la garantie limitée.

Sauf indication contraire et dans la mesure autorisée par la législation locale, les Produits matériels HP neufs peuvent être fabriqués à l'aide de matériel neuf ou de matériel précédemment utilisé équivalent à du matériel neuf en termes de performances et de fiabilité. HP peut décider de réparer ou de remplacer tout Produit matériel HP par (a) un produit ou une pièce de rechange neuf ou usagé équivalent à du matériel neuf en termes de performances et de fiabilité, ou par (b) un produit équivalent dans le cas d'un produit original en fin de série. Les pièces de rechange sont garanties contre tout défaut de matériau ou de main-d'œuvre pendant quatre-vingt-dix (90) jours ou jusqu'à la fin de la période de validité de la garantie limitée du Produit matériel HP qu'elles remplacent ou dans lequel elles sont utilisées, selon la plus longue de ces deux périodes.

Durant la période de validité de la garantie limitée, HP réparera ou remplacera à sa discrétion tout composant défectueux. Les composants et les produits matériels enlevés dans le cadre de cette garantie limitée deviennent propriété de HP. Dans l'éventualité peu probable où votre Produit matériel HP présenterait des erreurs ou défauts récurrents, la société HP pourra à son entière discrétion décider (a) de vous fournir un modèle de remplacement de son choix identique ou équivalent en termes de performances à votre Produit matériel HP, ou (b) de vous rembourser intégralement le prix d'achat ou de location (déduction faite des intérêts) en lieu et place d'un échange. Ces clauses constituent votre recours exclusif en cas de défectuosité du produit.

Exclusions

La société HP ne garantit pas le fonctionnement sans interruption ou sans erreur de ce produit. La société HP n'est pas responsable des dommages résultant du fait que vous n'avez pas suivi les instructions destinées au Produit matériel HP.

La présente garantie limitée ne s'applique pas aux consommables ; elle s'annule lorsque le numéro de série du produit a été enlevé, ou lorsque ce produit a été endommagé ou

rendu inopérant (a) par un accident, une utilisation inappropriée ou abusive, une contamination, un entretien ou un étalonnage inadéquats, ou par toute autre cause étrangère ; (b) à la suite d'un fonctionnement excédant les paramètres d'utilisation définis dans la documentation expédiée avec le produit ; (c) à cause de logiciels, d'interfaçages, de pièces ou de fournitures non fournis par HP ; (d) à cause d'un mauvais entretien ou d'un lieu d'installation mal préparé ; (e) à la suite d'une contamination par virus ; (f) à la suite d'une perte ou de dommages survenus en transit ; ou (g) à cause d'une modification ou d'une intervention effectuées par une tierce partie, c.-à-d. qui n'est pas (i) HP, (ii) un centre de services agréé HP, ou (iii) une installation par vous-même de pièces HP remplaçables ou de pièces homologuées par HP lorsqu'elles sont disponibles pour votre produit dans la région/le pays du service.

Recours exclusif

DANS LA MESURE PERMISE PAR LA LÉGISLATION LOCALE, ces modalités et conditions constituent l'accord complet et exclusif de garantie entre vous et la société HP concernant le Produit matériel HP que vous avez acheté ou loué. Ces modalités et conditions remplacent toutes les ententes et représentations antérieures, y compris les représentations faites dans la documentation publicitaire HP et les conseils vous ayant été donnés par HP ou un agent/employé de HP, en rapport avec votre achat ou votre location d'un Produit matériel HP. Aucune modification aux conditions de cette garantie limitée n'est valide à moins d'être faite par écrit et de porter la signature d'un représentant autorisé de la société HP.

Limitation de responsabilité

DANS L'ÉVENTUALITÉ OÙ LE PRODUIT MATÉRIEL HP NE FONCTIONNERAIT PAS COMME GARANTI PRÉCÉDEMMENT, LA RESPONSABILITÉ MAXIMALE DE LA SOCIÉTÉ HP DANS LE CADRE DE CETTE GARANTIE LIMITÉE EST EXPRESSÉMENT LIMITÉE AU MOINDRE DU PRIX D'ACHAT PAYÉ POUR LE PRODUIT OU DU COÛT DE RÉPARATION OU REMPLACEMENT DES COMPOSANTS MATÉRIELS DONT LE FONCTIONNEMENT EST DÉFECTUEUX DANS DES CONDITIONS D'UTILISATION NORMALE.

SAUF DANS LES CAS INDIQUÉS CI-DESSUS, LA SOCIÉTÉ HP NE PEUT ÊTRE EN AUCUN CAS TENUE RESPONSABLE DE QUELQUE DOMMAGE QUE CE SOIT CAUSÉ PAR LE PRODUIT OU LA NON-PERFORMANCE DU PRODUIT, CE QUI COMPREND LES PERTES DE PROFITS OU D'ÉCONOMIES, AINSI QUE LES DOMMAGES SPÉCIAUX, INDIRECTS ET CONSÉCUTIFS. LA SOCIÉTÉ HP N'EST PAS RESPONSABLE DE TOUTE RÉCLAMATION FAITE PAR UNE TIERCE PARTIE OU PAR VOUS POUR UNE TIERCE PARTIE.

CETTE LIMITATION DE RESPONSABILITÉ S'APPLIQUE PEU IMPORTE QU'UN DÉDOMMAGEMENT SOIT RECHERCHÉ OU QU'UNE RÉCLAMATION SOIT FAITE DANS LE CADRE DE CETTE GARANTIE LIMITÉE, DANS LE CADRE D'UNE ACCUSATION DE DÉLIT (Y COMPRIS SOUS FORME DE NÉGLIGENCE ET DE RESPONSABILITÉ STRICTE RELATIVE AU PRODUIT), DANS LE CADRE D'UNE RÉCLAMATION RELATIVE À UN CONTRAT OU DANS LE CADRE DE TOUTE AUTRE RÉCLAMATION. CETTE LIMITATION DE RESPONSABILITÉ NE PEUT PAS ÊTRE ANNULÉE OU AMENDÉE PAR QUI QUE CE SOIT. CETTE LIMITATION DE RESPONSABILITÉ DEMEURE EN VIGUEUR MÊME SI VOUS AVISEZ HP OU UN REPRÉSENTANT AGRÉÉ DE HP DE LA POSSIBILITÉ DE TELS DOMMAGES. CEPENDANT, CETTE LIMITATION DE RESPONSABILITÉ NE S'APPLIQUE PAS AUX RÉCLAMATIONS CONCERNANT DES BLESSURES.

CETTE LIMITATION DE RESPONSABILITÉ VOUS ACCORDE DES DROITS JURIDIQUES PRÉCIS, MAIS IL SE PEUT QUE VOUS AYEZ ÉGALEMENT D'AUTRES DROITS SELON VOTRE LIEU DE RÉSIDENCE. POUR EN SAVOIR PLUS SUR VOS DROITS, IL VOUS EST CONSEILLÉ DE CONSULTER LES LOIS EN VIGUEUR DANS VOTRE PAYS OU RÉGION.

Période de garantie limitée

La période de garantie limitée d'un Produit matériel HP est une période fixe et déterminée débutant à la date d'achat. La date indiquée sur votre reçu de vente correspond à la date d'achat, sauf indication contraire par écrit de HP ou de votre revendeur.

Types de services de garantie

Afin de permettre à HP de vous fournir la meilleure assistance et les meilleures prestations possibles pendant la Période de garantie limitée, vous serez peut-être invité à vérifier des configurations, installer les micrologiciels (firmware) ou mises à jour logicielles les plus récentes, exécuter des tests de diagnostic HP ou utiliser les solutions d'assistance à distance HP lorsque cela est possible.

HP vous recommande fortement d'utiliser ou d'accepter l'utilisation des technologies d'assistance disponibles fournies par HP. Si vous choisissez de ne pas utiliser les possibilités d'assistance à distance, vous pouvez encourir des frais supplémentaires suite aux exigences d'assistance technique accrues en résultant. Les types de services d'assistance sous garantie pouvant concerner le Produit matériel HP que vous avez acheté sont indiqués ci-dessous.

Service de garantie à domicile

Le service de Garantie limité HP peut comprendre une intervention à domicile pour la réparation de matériel. Le service de réparation à domicile de HP est disponible pendant les heures ouvrables. Les heures ouvrables vont généralement de 8h à 17h du lundi au vendredi, mais peuvent varier suivant les pratiques locales. Si vous êtes situé hors de la zone de service habituelle (généralement 50 km), les délais d'intervention peuvent être plus longs, et des frais supplémentaires peuvent être encourus. Pour localiser le centre de réparation agréé HP le plus proche, reportez-vous au site Web de HP :

<http://www.hp.com/support>

HP détermine à son entière discrétion si une réparation à domicile sous garantie s'impose. Dans de nombreux cas, le problème peut en effet être corrigé par l'utilisation d'une Pièce remplaçable par l'utilisateur que vous remplacerez vous-même, à l'aide d'instructions et d'une documentation fournis par HP. Il relève également de votre responsabilité de coopérer avec HP pour tenter de résoudre le problème par téléphone. Cela peut impliquer l'exécution de procédures de diagnostic habituelles, la suppression d'options d'autres fournisseurs et/ou la substitution des options. Pour pouvoir bénéficier d'une assistance à domicile, vous devez : (a) vous assurer qu'une personne sera présente lorsque HP exécutera la réparation sur site sous garantie ; (b) prévenir HP si les produits sont utilisés dans un environnement pouvant être dangereux pour la santé ou la sécurité des employés ou sous-traitants de HP ; (c) dans la mesure permise par des contraintes raisonnables de sécurité, fournir l'accès à HP à tous les équipements, informations et systèmes jugés nécessaires par HP pour la prestation d'assistance ; (d) vous assurer que toutes les étiquettes apposées par le fabricant (telles que les étiquettes comportant des numéros de série) sont présentes, accessibles et lisibles ; (e) veiller à ce que l'environnement soit conforme aux spécifications des produits et aux configurations prises en charge.

Si vous souhaitez qu'un représentant HP prenne en charge tous les remplacements de pièces, des contrats d'assistance étendus sont proposés pour un coût supplémentaire.

Service en atelier

Sous les termes du service de réparation en atelier, vous êtes responsable de la livraison de votre Produit matériel HP à un centre agréé pour une réparation sous garantie. Vous prenez en charge tous les frais, taxes ou droits d'expédition liés au transport du produit vers le centre de réparation, puis du centre de réparation jusqu'à vous pour le retour. Il vous incombe également d'assurer tout produit expédié vers ou retourné par un centre de réparation agréé, et vous prenez en charge le risque d'une perte au cours de l'expédition.

Service étendu de remplacement sous garantie

Votre garantie limitée HP peut comprendre un service étendu de remplacement sous garantie. Selon les termes du service étendu de remplacement sous garantie, dans l'éventualité où un produit s'avérerait défectueux, HP vous expédiera directement un produit de remplacement. Il vous sera alors demandé de retourner à HP le produit défectueux dès réception du produit de remplacement, dans l'emballage fourni avec ce dernier et sous un délai précis, généralement sous quinze (15) jours. HP prendra en charge tous les frais d'expédition et d'assurance liés au retour du produit défectueux à HP. Si le retour du produit défectueux à HP n'est pas effectué, le produit de remplacement peut vous être facturé.

Service de réparation par l'utilisateur

Dans les pays ou régions où cette option est disponible, votre garantie limitée HP peut comprendre un service de réparation sous garantie par l'utilisateur. Le cas échéant, HP déterminera à son entière discrétion si la réparation par l'utilisateur est la méthode appropriée pour la réparation sous garantie. Si c'est le cas, HP vous expédiera directement des pièces de rechange afin de mener à bien la réparation sous garantie de votre Produit matériel HP. Cela représente un gain de temps de réparation considérable. Une fois que vous avez contacté HP et que le diagnostic de l'erreur a établi que le problème pouvait être résolu à l'aide d'une pièce échangeable par l'utilisateur, cette dernière vous sera directement expédiée. Vous remplacerez alors la pièce défectueuse par la pièce reçue suivant les instructions fournies et les indications de la documentation. Si une assistance supplémentaire vous est nécessaire, appelez alors le Centre d'assistance à la clientèle HP. Un technicien vous aidera alors par téléphone. Dans les cas où la pièce de remplacement doit être retournée à HP, vous devez l'expédier dans un délai imparti, habituellement sous quinze (15) jours. La pièce défectueuse doit être expédiée accompagnée de la documentation correspondante dans l'emballage fourni pour l'expédition. Si le produit défectueux n'est pas retourné à HP, le remplacement peut vous être facturé. Lors d'une réparation par l'utilisateur, HP prend en charge tous les frais d'expédition et de retour des pièces, et détermine le transporteur à utiliser. Si la réparation par l'utilisateur est applicable, veuillez vous reporter aux indications concernant votre Produit matériel HP particulier. Vous pouvez également obtenir plus de détails sur ce service de garantie sur le site Web de HP, à l'adresse suivante :

<http://www.hp.com/support>

Coordonnées de HP

Si le produit cesse de fonctionner au cours de la Période de garantie limitée et que les indications de sa documentation ne permettent pas de résoudre le problème, vous pouvez obtenir une assistance de la manière suivante :

- Vous pouvez accéder directement au centre d'aide HP à la clientèle sur le Web pour obtenir toute information d'assistance et bénéficier d'une prise en charge par e-mail auprès des techniciens du service d'assistance en ligne. Visitez le site Web à l'adresse :
<http://www.hp.com/support>
- Le service HP Total Care vous propose une assistance téléphonique gratuite. Avant d'appeler HP, assurez-vous d'avoir à disposition les informations suivantes sur le produit :
 - N° de série
 - Numéro du produit
 - Nom et référence du modèle
 - Informations accompagnant vos questions
- Contactez le service HP Total Care aux numéros suivants :
1-800-474-6836 [1-800-HP Invent]
- Contactez un centre d'assistance agréé HP. Consultez notre localisateur de services pour connaître le centre d'assistance agréé HP le plus proche. Allez à l'adresse :
<http://www.hp.com/support>

Avertissement relatif à la rémanence d'image du téléviseur LCD

Notez que si la même image statique est affichée sur un téléviseur durant une période prolongée, l'image peut devenir rémanente. Une période de temps prolongée correspond à 12 heures consécutives de non utilisation. Pour éviter de tels dommages à votre écran, veillez à toujours activer un économiseur d'écran ou à éteindre le téléviseur si ce dernier doit rester inutilisé pendant une période prolongée. La rémanence d'image est un problème qui peut se produire sur tous les téléviseurs LCD.

Politique relative aux pixels pour l'affichage LCD

Le panneau d'affichage LCD est fabriqué selon une technologie particulièrement précise ; il peut arriver, toutefois, que les minuscules pixels du panneau ne fonctionnent pas. Cette situation se présente fréquemment avec les affichages LCD utilisés dans les téléviseurs et elle n'est donc pas particulière à ce téléviseur.

Les pixels ne fonctionnant pas correctement se classent en deux types.

- Pixel sombre : lorsqu'un pixel apparaît comme un point noir sur fond lumineux clair.
- Pixel clair : lorsqu'un pixel apparaît comme un point clair sur fond lumineux sombre.

Un très petit nombre de pixels ne fonctionnant pas correctement est autorisé au titre de la garantie limitée du produit.

Enregistrez-vous dès maintenant

Allez à l'adresse : <http://register.hp.com>

L'enregistrement, simple et rapide, vous apporte en outre :

- Mises à jour par courrier électronique concernant les avis sur les produits ainsi que les alertes techniques les plus récentes.
- Le Newsgram de HP, notre revue mensuelle en ligne ; elle regorge de nouvelles sur les produits, de conseils pour vous aider, d'idées d'activités, etc. Visitez notre site Web à l'adresse suivante : <http://subscription.support.hp.com>

Protégez votre investissement

Prolongez une garantie standard

Vous pouvez prolonger votre garantie standard pendant 3 ans en achetant l'extension du plan de service. La couverture du service prend effet à la date d'achat du produit et vous devez acheter le service prolongé au cours de la première année suivant l'acquisition du téléviseur.

Pour plus d'informations, visitez le site :
<http://www.hp.com/go/totalcare> (États-Unis uniquement)

ou appelez le :
1-866-234-1377

Ou

<http://www.hp.ca/totalcare> (Canada uniquement)

ou appelez le :
1-877-231-4351

Installation

HP recommande de contacter un technicien d'installation qualifié pour effectuer le montage mural de votre téléviseur. Les dégâts provoqués par une installation personnalisée ne sont pas couverts par la garantie limitée du produit. La garantie limitée peut ne pas couvrir la désinstallation ou la réinstallation d'un téléviseur installé au mur ou par des méthodes personnalisées. Sinon, le téléviseur doit être enlevé du mur ou de la zone en retrait avant que le technicien du service sous garantie n'arrive sur les lieux pour effectuer la réparation ou remplacer le téléviseur.

Avis de code source libre

Ce produit peut inclure des logiciels sous licence de la GPL (General Public License version 2 ou Licence publique générale) de GNU, de la LGPL (Lesser General Public License version 2.1 ou Licence publique générale amoindrie) et d'autres licences de logiciels libres. Le code source pour les composants de source libre qui doivent être distribués peut être téléchargé gratuitement sur www.hp.com en sélectionnant « Support & Troubleshooting » (Assistance et dépannage) avec le numéro de produit spécifique. Il peut aussi être obtenu en envoyant à l'adresse ci-dessous une demande écrite précisant le numéro de produit spécifique, accompagnée d'un chèque bancaire d'un montant de \$20 (dollars US) pour couvrir les frais de reproduction, manutention et d'expédition :

Hewlett-Packard Company
MH (Managed Home) Open Source Software Request
10955 Tantau Avenue, MS4295
Cupertino, CA 95014-0770
États-Unis

La licence GPL est disponible sur :
<http://www.gnu.org/licenses/old-licenses/gpl-2.0.html> et la licence LGPL à
<http://www.gnu.org/licenses/old-licenses/lgpl-2.1.html>

Informations sur la réglementation et la sécurité



AVERTISSEMENT : Le texte mis en valeur de cette manière indique qu'il y a risque de dommages matériels, de perte d'informations et de blessures graves, voire mortelles, si les instructions ne sont pas suivies correctement.



AVERTISSEMENT : Afin d'éviter tout risque de choc électrique, n'enlevez ni le capot ni le panneau arrière.

Le téléviseur ne contient aucune pièce réparable par l'utilisateur.

Contactez un personnel technique qualifié pour toute réparation.



Ce symbole avertit l'utilisateur de la présence dans le boîtier de l'appareil de « tensions non isolées » suffisamment élevées pour constituer un risque de choc électrique pour les personnes. Contactez un personnel technique qualifié pour toute réparation.



AVERTISSEMENT : Pour réduire le risque d'incendie ou de choc électrique, n'exposez pas ce produit à la pluie ou à l'humidité.



AVERTISSEMENT : Ne placez pas l'appareil sur un chariot, un support, un trépied, une bride ou une table instables. Il pourrait tomber, causer des blessures graves et subir des dommages importants.

Utilisez uniquement un meuble roulant, un support, un trépied, une fixation ou une table recommandés par le fabricant ou vendus avec l'appareil. Suivez les instructions du fabricant pour installer l'appareil et monter les accessoires qu'il recommande. L'ensemble appareil/support doit être déplacé avec soin. Des arrêts intempestifs, une force excessive et des surfaces inégales peuvent faire basculer cet ensemble.



Normes d'interface de la FCC (Federal Communication Commission)

Cet équipement a été testé et trouvé conforme aux limitations relatives aux appareils numériques de classe B, en accord avec l'article 15 des règles de la FCC. Ces normes sont conçues pour offrir une protection raisonnable contre les interférences dans une installation résidentielle. Cet équipement produit, utilise et peut émettre de l'énergie sous forme de radiofréquences. S'il n'est pas utilisé conformément aux instructions, il peut produire des

interférences nuisibles aux communications radio. Cependant, il n'existe aucune garantie assurant qu'il n'y aura pas d'interférence dans une installation particulière. Si l'utilisateur constate des interférences lors de la réception d'émissions de radio ou de télévision (il suffit pour le vérifier d'allumer et d'éteindre successivement l'appareil), il devra prendre l'une ou plusieurs des mesures suivantes pour les éliminer. À cette fin, il devra :

- Réorienter ou déplacer l'antenne de réception.
- Augmenter la distance entre l'équipement et le récepteur.
- Brancher le matériel sur un circuit autre que celui du récepteur.
- Consulter le distributeur ou demander l'aide d'un technicien de radiotélévision expérimenté.

Avis concernant le sous-titrage codé

Ce récepteur de télévision affiche le sous-titrage codé conformément aux dispositions de l'alinéa 15.119 de la réglementation FCC.

Déclaration de la FCC relative à l'exposition aux radiations

Cet équipement est conforme aux limitations de la FCC relatives à l'exposition aux radiations dans un environnement non contrôlé. Cet équipement doit être installé et utilisé en observant une distance minimum de 20 cm entre l'élément rayonnant et l'utilisateur.

Cet émetteur ne doit pas être copositionné ou utilisé avec une autre antenne ou un autre émetteur.

Le fonctionnement en bande de fréquences 5,15–5,25 GHz est restreint à une utilisation en intérieur uniquement. Aux États-Unis, le fonctionnement de ce produit sous IEEE 802,11b ou 802,11g est limité en terme de micrologiciel aux canaux 1 à 11.

Modifications

Attention : Conformément à l'article 47CFR15.21 de la réglementation de la FCC, toute modification de cet équipement non approuvée expressément par la société Hewlett-Packard peut engendrer une interférence dangereuse et annuler l'autorisation de la FCC relative à l'utilisation de cet équipement.

Cet appareil est conforme à l'alinéa 15 de la réglementation de la FCC. Son fonctionnement est sous réserve des deux conditions suivantes : (1) cet équipement ne doit pas causer d'interférences nuisibles et, (2) cet équipement doit accepter toute interférence reçue, y compris les interférences susceptibles d'entraîner un mauvais fonctionnement.

Normes radio d'Industrie Canada

Cet équipement a été conçu pour fonctionner avec les antennes répertoriées ci-dessous et dont le gain ne doit pas excéder 5,1 dB. Il est strictement interdit d'utiliser des antennes qui ne figurent pas dans cette liste ou dont le gain est supérieur à 5,1 dB. L'impédance requise pour les antennes est de 50 ohms.

Antennes LAN sans fil (internes au téléviseur) :

- SL4282N : Wistron NeWeb Corp. 50.3YJ09.001
- SL4782N : Wistron NeWeb Corp. 50.3YK05.001

Avis de réglementation du Canada

Cet appareil est conforme à la norme RSS-210 d'Industry Canada. Son fonctionnement est sous réserve des deux conditions suivantes :

- 1 Cet équipement ne doit pas causer d'interférences et
- 2 Cet équipement doit accepter toute interférence reçue, y compris les interférences susceptibles d'entraîner un mauvais fonctionnement.

Attention : Le fonctionnement de cet appareil en bande de fréquences 5150–5250 MHz est restreint à une utilisation en intérieur afin de réduire le risque d'interférences nuisibles avec les systèmes satellites mobiles de même canal.

Normes d'exposition aux radiations de l'IC

Cet équipement est conforme aux limitations de l'IC relatives à l'exposition aux radiations dans un environnement non contrôlé. Cet équipement doit être installé et utilisé en observant une distance minimum de 20 cm entre l'élément rayonnant et l'utilisateur.

Câbles

Les câbles branchés à cet équipement doivent être blindés et comporter des capots de connecteur métalliques de type RFI/EMI pour être conformes aux règles et réglementations de la FCC.

Partie responsable

Hewlett-Packard Company
Attn : Product Regulations Manager
10955 Tantau Avenue
Cupertino, CA 95014-0770 États-Unis

Importantes consignes de sécurité

L'électricité remplit de nombreuses fonctions utiles, mais si on l'utilise mal, elle peut occasionner des blessures et des dégâts matériels. La conception et la fabrication de ce produit ont été prioritairement axées sur une sécurité optimale. Toutefois, une mauvaise utilisation de l'appareil peut entraîner des risques de choc électrique et/ou d'incendie. Pour ne pas courir de tels

dangers, respectez les consignes ci-dessous lors de l'installation, de l'utilisation ou du nettoyage du téléviseur. Par mesure de sécurité et pour prolonger la durée de vie de votre téléviseur, veuillez, avant de l'utiliser, lire attentivement les consignes de sécurité suivantes :

- 1 Lisez ces instructions.
- 2 Conservez ces instructions.
- 3 Tenez compte de tous les avertissements.
- 4 Suivez toutes les consignes.
- 5 N'utilisez pas ce téléviseur à proximité de l'eau.
- 6 Nettoyez-le uniquement avec un chiffon doux. Humidifiez au besoin le chiffon avec un peu d'eau. N'utilisez jamais de solvants ou de solutions nettoyantes abrasives pour nettoyer ce produit. Vous risqueriez de l'endommager sérieusement.
- 7 N'obstruez pas les ouvertures d'aération. Effectuez une installation conforme aux instructions du fabricant.
- 8 N'effectuez pas l'installation près de sources de chaleur, telles que radiateurs, grilles de chauffage, poêles ou autres appareils (y compris les amplificateurs) dégagant de la chaleur.
- 9 N'ignorez pas la consigne de sécurité relative à la prise polarisée ou avec mise à la terre. Une prise polarisée comporte deux lames dont l'une est plus large. Une prise avec mise à la terre comporte deux lames et une broche pour la mise à la terre. La prise comporte une lame plus large ou une broche de mise à la terre pour votre sécurité. Si la prise fournie ne peut pas être branchée sur une prise de courant, consultez un électricien afin qu'il remplace la prise inadaptée.
- 10 Veillez à ce que l'on ne marche pas sur le cordon d'alimentation ou qu'on ne l'écrase pas, plus particulièrement aux alentours des raccordements électriques et des prises de courant et à sa sortie de l'appareil.
- 11 Utilisez uniquement les fixations ou accessoires spécifiés par le fabricant.
- 12 Utilisez uniquement avec les meubles roulants, supports, trépieds, fixations ou tables recommandés par le fabricant ou vendus avec l'appareil. Avec un chariot, prenez toutes les précautions nécessaires lors du déplacement de l'ensemble chariot/téléviseur afin d'éviter qu'il ne bascule et que vous subissiez des blessures.
- 13 Débranchez le téléviseur pendant les orages ou si celui-ci risque de ne pas être utilisé pendant une longue période.
- 14 Contactez le personnel technique qualifié pour toute réparation. Une réparation est nécessaire si le téléviseur a subi des dommages, si le cordon d'alimentation ou la prise a été endommagé, si un liquide a été renversé sur le téléviseur, si des objets sont tombés dans le téléviseur, si le téléviseur a été exposé à la pluie ou l'humidité, s'il ne fonctionne pas normalement ou s'il est tombé.



- 15** Sources d'énergie : l'alimentation en courant électrique de cet appareil doit être du type spécifié sur l'étiquette signalétique. Si vous n'êtes pas sûr du type d'alimentation en courant électrique de votre domicile, consultez le distributeur de votre produit ou l'entreprise locale de distribution du courant électrique. Pour les appareils alimentés par des piles ou par d'autres sources d'alimentation, consultez le mode d'emploi.
- 16** Surcharge électrique : ne surchargez pas la capacité électrique des prises murales, des rallonges ou des prises multiples intégrées pour éviter tout risque d'incendie ou de choc électrique.
- 17** Pièces de rechange : si des pièces doivent être remplacées, assurez-vous que le technicien utilise bien les pièces de rechange prescrites par le fabricant ou ayant les mêmes caractéristiques que les pièces d'origine. L'utilisation de pièces non autorisées peut occasionner des risques d'incendie, de choc électrique et autres dangers.
- 18** Vérification de sécurité : après une opération de maintenance ou de réparation du téléviseur, demandez au technicien d'effectuer les vérifications de sécurité nécessaires pour vous assurer que l'appareil est en bon état de fonctionnement.
- 19** L'appareil ne doit pas être exposé à des fuites ou à des projections de liquide et aucun objet contenant un liquide, tels des vases, ne doit être placé sur le téléviseur.
- 20 AVERTISSEMENT :** Branchez le cordon d'alimentation à une prise de courant électrique dans un endroit où le connecteur du cordon d'alimentation est accessible facilement, dans le cas où l'alimentation devrait être débranchée.
- 21 Entretien et réparation :** L'utilisateur ne doit pas tenter d'entretenir ou de réparer l'appareil en dehors des consignes du mode d'emploi. Contactez le personnel technique qualifié pour toute autre opération d'entretien ou de réparation.
- Eau et humidité : n'utilisez pas cet appareil près de l'eau, comme par exemple une baignoire, une bassine, un évier de cuisine, un bac de buanderie, dans une cave humide, près d'une piscine, ou dans tout autre endroit de ce type.
 - Support : ne placez pas l'appareil sur un chariot, un support, un trépied, une bride ou une table instables. S'il est placé sur une base instable, l'appareil peut tomber et provoquer des blessures graves ou être endommagé. Utilisez uniquement un meuble roulant, un support, un trépied, une fixation ou une table recommandés par le fabricant ou vendus avec l'appareil.
 - Aération : les événements et autres ouvertures d'aération du cadre sont destinés à l'aération uniquement. Ne les recouvrez et ne les obstruez pas car une aération insuffisante risquerait de provoquer une surchauffe ou de réduire la durée de vie de l'appareil. Ne placez pas l'appareil sur un lit, un canapé, un tapis ou toute autre surface similaire qui risque d'obstruer les ouvertures d'aération. Ce produit n'est pas prévu pour être encastré. Il ne doit pas être placé dans des endroits clos tels que des bibliothèques ou des étagères, sauf avec une ventilation adéquate ou en cas d'instructions spécifiques du fabricant.
- Le panneau d'affichage de cet appareil est en verre. Il risque donc de se briser s'il tombe ou s'il subit un choc. Faites attention à ne pas vous blesser sur les éclats de verre en cas de casse du panneau d'affichage.
 - Chaleur : cet appareil doit être placé loin de sources de chaleur, telles que cheminées, radiateurs, grilles de chauffage, poêles ou autres appareils (y compris les amplificateurs) dégageant de la chaleur.
 - Foudre : pour mieux protéger ce téléviseur pendant un orage ou lorsqu'il doit rester longtemps sans surveillance ou inutilisé, débranchez-le de la prise murale et déconnectez l'antenne. Cela protégera votre équipement contre les dommages dus aux orages et aux pics de tension.
 - Lignes électriques : aucun système d'antenne extérieure ne doit être installé à proximité de lignes électriques aériennes ou d'autres appareils électriques installés en hauteur, ni dans un endroit où l'antenne pourrait tomber sur de telles installations électriques. Lors de la pose d'une antenne extérieure, prendre toutes les précautions nécessaires afin d'éviter tout contact avec les lignes à haute tension ou divers circuits électriques. Un tel contact pourrait s'avérer fatal.
 - Mise à la terre de l'antenne extérieure : si une antenne extérieure est connectée à cet appareil, assurez-vous que l'antenne est électriquement mise à la terre, de façon à vous protéger contre les surtensions et l'accumulation de charges d'électricité statique. L'article 810 du code national de l'électricité (National Electrical Code) des États-Unis, ANSI/NFPA 70, fournit des informations sur la mise à la terre correcte du mât d'antenne et de sa structure de base, la mise à la terre du fil d'antenne à un système de décharge, sur le diamètre des conducteurs, l'emplacement du système de décharge, le raccordement des électrodes de mise à la terre et sur les spécifications requises pour l'électrode de mise à la terre.
 - Afin d'éviter les risques d'incendies, ne jamais placer une bougie ou tout autre type de flamme au dessus ou à proximité du téléviseur.
 - Pour éviter les risques d'incendie ou de choc électrique, veillez à ne pas exposer cet appareil à des fuites ou à des projections de liquide. Aucun objet contenant du liquide, tel qu'un vase, ne doit être placé sur cet appareil.
 - Afin d'éviter tout risque d'incendie ou de choc électrique, ne placez pas le cordon d'alimentation sous le téléviseur ou tout autre objet lourd.
 - Mettez l'alimentation principale hors tension et débranchez le cordon secteur de la prise murale avant toute manipulation.

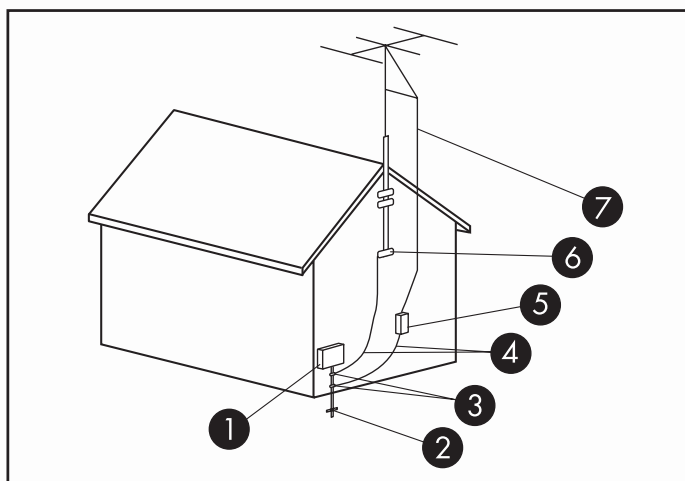

Mise à la terre de l'antenne

Mise à la terre de l'antenne

Référence	Matériel de mise à la terre
①	Boîtier de distribution électrique
②	Systèmes d'électrodes de mise à la terre du réseau électrique (art. 250 du NEC, Partie H)
③	Pince de mise à la terre
④	Conducteurs de mise à la masse (Section 810-21 du NEC)
⑤	Unité de décharge d'antenne (Section 810-20 du NEC)
⑥	Pince de mise à la terre
⑦	Fil conducteur de l'antenne

Informations importantes

Ce téléviseur ne peut être entretenu et réparé que par un technicien de maintenance autorisé. Le téléviseur ne peut pas être entretenu ou réparé par l'utilisateur.

Toute modification apportée à votre téléviseur est susceptible d'annuler votre garantie. Tout changement ou modification sans une autorisation expresse en ce sens du fabricant pourrait annuler le droit d'utiliser l'équipement.

Informations sur le recyclage Programme Planet Partners de la société HP

Pour des informations sur les conditions de recyclage de votre téléviseur par HP, consultez le site Web suivant :

<http://www.hp.com/recycle>

D'autres possibilités de recyclage sont peut-être disponibles dans votre région. Si vous résidez aux États-Unis ou au Canada, vous pouvez également appeler gratuitement le (1) (888) 485-1849.

Mise au rebut de certaines matières

Ce produit HP contient des matières qui requièrent un traitement spécial à la fin de leur cycle de vie :

- Au sujet du mercure contenu dans la lampe fluorescente de l'écran LCD.

L'élimination et le traitement du mercure peuvent être réglementés en raison de considérations environnementales. Pour plus d'informations sur l'élimination et le traitement de cette substance, veuillez contacter les autorités locales concernées ou l'Electronic Industries Alliance (EIA) (<http://www.eia.org>).

Précautions de nettoyage

Débranchez le téléviseur avant de nettoyer l'écran.

L'utilisation de solvants, comme l'alcool, ou de matières abrasives comme les lingettes humidifiées ou traitées chimiquement, peut altérer le téléviseur ou la peinture du cache.

N'exposez pas le produit à des gaz volatils ou à des fluides comme les pesticides.

Le téléviseur ne doit pas entrer en contact avec des produits en vinyle ou en caoutchouc pendant une période prolongée. Un contact prolongé peut entraîner le retrait ou la dégradation de la surface.

REMARQUE : Pour conserver le fini ultrabrillant de votre nouveau téléviseur haute définition, HP vous recommande de le nettoyer uniquement avec un chiffon microfibres.

Précautions de manipulation

Le téléviseur est très lourd ; assurez-vous d'adopter une position ergonomique lors de sa manipulation.

En raison de sa taille et de son poids, un minimum de deux personnes est recommandé pour déplacer le téléviseur.

Pour transporter le téléviseur, saisissez-le par les extrémités inférieure et supérieure de chaque côté de l'écran. Ne soulevez pas le téléviseur par le support fixé.

Ne posez jamais l'écran sur sa surface vitrée, à moins d'utiliser des tampons pour le protéger.

Índice

Información sobre la garantía limitada y la licencia	3
Tipos de servicio de garantía	5
Advertencia de retención de imagen de TV en la pantalla LCD	6
Política de píxeles de LCD	6
Regístrese ahora	6
Proteja su inversión	7
Instalación	7
Aviso sobre el código fuente abierto	7
Información sobre cumplimiento normativo y de seguridad	8
Declaración sobre interferencias de la Comisión Federal de Comunicaciones	8
Instrucciones de seguridad importantes	9
Información importante	11

Información sobre la garantía limitada y la licencia

Garantía limitada	Nuevo	Reacondicionado
Hardware: producto original	1 año	90 días
Software: asistencia telefónica para diagnosticar posibles problemas de hardware.	1 año	90 días

Términos generales

La presente Garantía Limitada del hardware de HP le da a usted, como cliente, derechos expresos sobre dicha garantía limitada que extiende HP, el fabricante. Visite el sitio Web de HP para obtener una descripción más detallada de los derechos que le otorga su garantía limitada. Adicionalmente, también puede tener otros derechos legales dependiendo de la ley local que se aplique en su caso o de un acuerdo específico al que haya llegado con HP.

HP NO CONCEDE, EN ESTA GARANTÍA LIMITADA, NINGUNA OTRA GARANTÍA EXPRESA NI CONDICIÓN, YA SEA DE FORMA ESCRITA U ORAL. ASIMISMO, HP RENUNCIA DE FORMA EXPRESA A TODAS LAS GARANTÍAS Y CONDICIONES QUE NO ESTÉN INCLUIDAS EN ESTA GARANTÍA LIMITADA. EN LA MEDIDA EN QUE LO PERMITAN LAS LEYES LOCALES DE CADA JURISDICCIÓN EXTERNA A LOS ESTADOS UNIDOS, HP RENUNCIA A TODAS LAS GARANTÍAS O CONDICIONES IMPLÍCITAS, INCLUYENDO CUALQUIER GARANTÍA IMPLÍCITA DE COMERCIABILIDAD Y ADECUACIÓN A UN PROPÓSITO DETERMINADO. PARA TODAS LAS TRANSACCIONES QUE TENGAN LUGAR EN LOS ESTADOS UNIDOS, CUALQUIER GARANTÍA O CONDICIÓN DE COMERCIABILIDAD, CALIDAD SATISFACTORIA Y ADECUACIÓN A UN PROPÓSITO DETERMINADO SE LIMITARÁ A LA DURACIÓN DE LA GARANTÍA EXPRESA SEGÚN SE INDICA ARRIBA. ALGUNOS ESTADOS, PAÍSES O REGIONES NO PERMITEN LIMITACIÓN EN CUANTO A LA DURACIÓN DE LA GARANTÍA IMPLÍCITA, NI LA EXCLUSIÓN O LIMITACIÓN DE DAÑOS CIRCUNSTANCIALES O DERIVADOS EN LOS PRODUCTOS DE CONSUMO. EN TALES ESTADOS, PAÍSES O REGIONES, PUEDE QUE NO SE LE APLIQUEN ALGUNAS EXCLUSIONES O LIMITACIONES DE ESTA GARANTÍA LIMITADA.

LOS TÉRMINOS DE LA GARANTÍA CONTENIDOS EN LA PRESENTE DECLARACIÓN, EXCEPTO EN LA MEDIDA EN QUE LO PERMITA LA LEY, NO EXCLUYEN, RESTRINGEN O MODIFICAN LOS DERECHOS ESTATUTARIOS OBLIGATORIOS APLICABLES A LA VENTA DEL PRODUCTO O SERVICIO Y SON ADICIONALES A LOS MISMOS.

Esta Garantía limitada es aplicable en todos los países y regiones y puede imponerse en cualquier país o región donde HP o sus proveedores de servicio autorizados ofrezcan servicios de garantía para el mismo número de producto según los términos y condiciones fijados en esta Garantía limitada.

Bajo el programa de Garantía Limitada global de HP, los productos adquiridos en un país o región se pueden transferir a otros países o regiones, donde HP o sus proveedores de servicio autorizados ofrezcan servicios de garantía para el mismo número de producto, sin que se anule la garantía. Los términos de la garantía, la disponibilidad del servicio y los tiempos de respuesta del mismo pueden variar según el país o la región donde se encuentre. Los tiempos de respuesta del servicio de garantía están sujetos a cambios según la disponibilidad de piezas en la zona en cuestión. En tal caso, el proveedor de servicio autorizado por HP le proporcionará más detalles.

HP no se hace responsable de ninguna tarifa o aranceles que puedan aplicarse al transferir los productos. La transferencia de productos puede estar sujeta a controles de exportación por parte de los Estados Unidos u otros gobiernos.

Esta Garantía limitada se aplica sólo a los productos de hardware de la marca HP (designado en esta Garantía como "Productos HP de Hardware") vendidos o alquilados por la empresa Hewlett-Packard, cualquiera de sus sucursales o filiales internacionales, afiliados, vendedores autorizados o distribuidores de un país o una región determinados (designados en esta Garantía limitada como "HP") que vayan acompañados de esta Garantía limitada. El término "Producto HP de Hardware" está limitado a los componentes de hardware y al firmware que se requiera con tales componentes. El término "Producto HP de Hardware" NO INCLUYE ninguna aplicación o programa de software, ni productos o periféricos que no sean de la marca HP. Todos los productos o periféricos que no sean de la marca HP, y por lo tanto no formen parte del término "Producto HP de Hardware" — como sistemas de almacenamiento externo, pantallas, impresoras u otros periféricos — se proporcionan "TAL CUAL" sin garantía de HP. No obstante, los fabricantes, proveedores o editores de productos que no sean de la marca HP, pueden proporcionarle sus propias garantías de forma directa.

HP garantiza que los Productos HP de Hardware que usted haya adquirido o alquilado en HP no presentan defectos en materiales o mano de obra durante el periodo de Garantía Limitada, siempre que se usen de forma normal. El periodo de Garantía Limitada empieza en la fecha de la compra o alquiler del Producto HP de Hardware, o en la fecha en que HP finalice la

instalación. El recibo fechado, ya sea de venta o de entrega, muestra la fecha de compra o alquiler del producto, y será la prueba de adquisición o alquiler en una fecha determinada. Es posible que se le exija mostrar la prueba de compra o alquiler para que pueda recibir servicio de garantía. Usted tiene derecho a recibir servicios de garantía de hardware según los términos y condiciones de este documento, en caso que su Producto HP de Hardware necesite ser reparado durante el periodo de Garantía Limitada.

A no ser que se especifique lo contrario, y en la medida en que lo permita la ley aplicable, los nuevos Productos HP de Hardware pueden ser fabricados ya sea usando únicamente materiales nuevos o usando materiales nuevos y usados, siendo estos últimos equivalentes a los nuevos en rendimiento y fiabilidad. HP puede reparar o reemplazar Productos HP de Hardware (a) con productos nuevos o con productos y piezas previamente usados, siendo estos últimos equivalentes a los nuevos en rendimiento y fiabilidad, o (b) con productos equivalentes al producto original, en caso de que éste se haya dejado de fabricar. Se garantiza que las piezas de repuesto no presenten defectos en materiales o mano de obra durante noventa (90) días, o durante el resto del periodo de Garantía Limitada del Producto HP de Hardware en el cual han sido reemplazadas o instaladas, aplicándose el periodo más largo de los dos.

Durante el periodo de Garantía Limitada, HP reparará o reemplazará, a su discreción, cualquier componente defectuoso. Cualquier pieza o producto de hardware extraído bajo esta Garantía limitada pasa a ser propiedad de HP. En el caso poco probable de que un Producto HP de Hardware presente fallos de forma repetida, HP podrá, a su discreción, proporcionarle, o bien (a) una unidad de reemplazo elegida por HP que sea equivalente en rendimiento a su Producto HP de Hardware, o (b) devolverle el dinero de la compra o alquiler (menos los intereses) en lugar de reemplazar el producto. Ésta es la única compensación por productos defectuosos.

Excepciones

HP no garantiza que el funcionamiento de este producto sea ininterrumpido ni que esté libre de errores. HP no se hace responsable de los daños causados que sean consecuencia de un fallo al seguir las instrucciones precisas del Producto HP de Hardware en cuestión.

Esta Garantía limitada no es aplicable a productos de consumo o material fungible ni tampoco se extiende a ningún producto cuyo número de serie haya sido extraído, dañado o se vea defectuoso (a) como resultado de un accidente, uso incorrecto, abuso, contaminación, mantenimiento o calibración inadecuados o inapropiados u otras causas externas; (b) por una operación fuera de los parámetros de uso especificados en la documentación

del usuario que se adjuntaba con el producto; (c) por software, interfaces, piezas o suministros no proporcionados por HP; (d) por mantenimiento o preparación inapropiada del lugar; (e) por infección de un virus; (f) pérdida o daño durante el transporte; (g) por modificación o reparación por alguien distinto a (i) HP, (ii) un proveedor de servicio técnico autorizado por HP, o (iii) su propia instalación de piezas aprobadas por HP o reemplazables por el usuario final si estuvieran disponibles para su producto en el país o región de la reparación.

Derechos legales

EN LA MEDIDA EN QUE LO PERMITAN LAS LEYES LOCALES, estos términos y condiciones constituyen el acuerdo completo y exclusivo de garantía entre usted y HP en cuanto al Producto HP de Hardware que ha adquirido o alquilado. Estos términos y condiciones reemplazan todos los acuerdos y declaraciones anteriores — incluyendo las declaraciones realizadas en los textos relativos a ventas publicados por HP, las indicaciones que haya podido recibir por parte de HP o un agente o empleado de HP — que puedan haberse realizado en relación a la compra o alquiler del Producto HP de Hardware. Ningún cambio en las condiciones de esta Garantía Limitada es válido a menos que se haya hecho de forma escrita y haya sido firmado por un representante autorizado de HP.

Limitación de responsabilidad

SI SU PRODUCTO HP DE HARDWARE NO FUNCIONA TAL Y COMO SE HA GARANTIZADO, LA RESPONSABILIDAD MÁXIMA DE HP SEGÚN ESTA GARANTÍA LIMITADA QUEDA EXPRESAMENTE LIMITADA AL PRECIO QUE RESULTE MENOR DE LOS SIGUIENTES: EL QUE HA PAGADO POR EL PRODUCTO Y EL COSTE DE LA REPARACIÓN O SUSTITUCIÓN DE CUALQUIER COMPONENTE DE HARDWARE QUE NO FUNCIONE CORRECTAMENTE AL USARSE DE FORMA NORMAL.

EXCEPTUANDO LO INDICADO ANTERIORMENTE, HP NO SERÁ RESPONSABLE EN NINGÚN CASO POR LOS DAÑOS CAUSADOS POR EL PRODUCTO O POR SU MAL FUNCIONAMIENTO, INCLUYENDO CUALQUIER PÉRDIDA DE BENEFICIOS, AHORROS O DAÑOS ESPECÍFICOS, CIRCUNSTANCIALES, O DERIVADOS. HP NO SE HACE RESPONSABLE DE NINGUNA RECLAMACIÓN HECHA POR UN TERCERO O POR USTED DE PARTE DE UN TERCERO.

ESTA LIMITACIÓN DE RESPONSABILIDAD SE APLICA TANTO SI SE HAN PROVOCADO LOS DAÑOS, O SE HA INTERPUESTO UNA DEMANDA, BAJO ESTA GARANTÍA LIMITADA O COMO UNA DEMANDA DE AGRAVIO (INCLUIDA NEGLIGENCIA Y RESPONSABILIDAD ESTRICTA DEL PRODUCTO), UNA DEMANDA DE CONTRATO O DE CUALQUIER OTRO TIPO. ESTA LIMITACIÓN DE RESPONSABILIDAD NO PUEDE SER CANCELADA O MODIFICADA POR NINGUNA PERSONA.

ESTA LIMITACIÓN DE RESPONSABILIDAD TENDRÁ VIGENCIA AUN CUANDO USTED HAYA AVISADO A HP O A UN REPRESENTANTE AUTORIZADO DE HP DE LA POSIBILIDAD DE QUE DICHS DAÑOS OCURRAN. SIN EMBARGO, ESTA LIMITACIÓN DE RESPONSABILIDAD NO SERÁ VÁLIDA EN CASO DE DEMANDAS INTERPUESTAS POR LESIONES CORPORALES.

ESTA GARANTÍA LIMITADA LE OTORGA DERECHOS LEGALES ESPECÍFICOS. ES POSIBLE QUE TAMBIÉN TENGA OTROS DERECHOS QUE PUEDEN VARIAR SEGÚN SU ESTADO, PAÍS O REGIÓN. SE LE ACONSEJA QUE CONSULTE LAS LEYES DE SU ESTADO, PAÍS O REGIÓN PARA DETERMINAR CON EXACTITUD CUÁLES SON SUS DERECHOS.

Periodo de Garantía Limitada

El periodo de Garantía Limitada de un Producto HP de Hardware es un periodo fijo y especificado que empieza en la fecha de compra. Se considera que la fecha que se encuentra en su recibo de compra es la fecha en que se realizó la compra, a menos que HP o el vendedor informen lo contrario de forma escrita.

Tipos de servicio de garantía

Para permitir a HP facilitar el mejor soporte y servicio posibles durante el periodo de Garantía Limitada, puede ser que HP le aconseje verificar la configuración, cargar el firmware más reciente, instalar actualizaciones de software, ejecutar pruebas de diagnóstico de HP, o usar soluciones de soporte remoto de HP en los casos pertinentes.

HP le recomienda encarecidamente que acepte el uso de las tecnologías de soporte disponibles proporcionadas por HP. Si elige no hacer uso de las funciones disponibles de soporte remoto, puede incurrir en costes adicionales debido al aumento de requisitos en recursos de soporte. A continuación se muestran los tipos de servicio de soporte de garantía que se podrían aplicar al Producto HP de Hardware que ha adquirido.

Servicio de garantía a domicilio

El servicio de Garantía limitada de HP puede incluir soporte con mano de obra a domicilio para reparar su hardware. HP proporciona servicio a domicilio durante el horario normal de oficina. El horario normal de oficina suele ser de 08:00 horas a 17:00 horas, de lunes a viernes, pero puede variar en función de las prácticas comerciales locales. Si reside fuera de la zona de servicio habitual (normalmente 50 Km.), el tiempo de respuesta puede ser superior y/o incluir un coste adicional. Para conocer el proveedor de servicio autorizado de HP más cercano, consulte el sitio Web de HP en:

<http://www.hp.com/support>

HP puede determinar, a su discreción, si se requiere el servicio de garantía a domicilio. Por ejemplo, en muchos casos el defecto puede solucionarse mediante una pieza reemplazable por el cliente que usted debe reemplazar siguiendo las instrucciones y la documentación facilitadas por HP. También se requiere que colabore con HP en intentar resolver el problema por teléfono. Esto puede implicar la ejecución de procedimientos de diagnóstico rutinarios, la eliminación de opciones de terceros, y/o la sustitución de opciones. Para poder recibir soporte a domicilio, debe: a) tener a una persona que le represente presente cuando HP proporcione servicios de garantía en su domicilio; b) notificar a HP si los productos se usan en un entorno donde existe un riesgo potencial para la salud o seguridad de los empleados o subcontratistas de HP; c) proporcionar a HP, sujeto a unos requerimientos de seguridad razonables, un acceso suficiente, libre y seguro, y el uso de todas las instalaciones, información y sistemas que HP determine necesarios para proporcionarle un soporte adecuado; d) asegurar que todas las etiquetas del fabricante (como los números de serie) están en su sitio, accesibles y legibles; e) mantener un entorno coherente con las especificaciones del producto y las configuraciones que admite.

Si solicita que un representante de HP se encargue de todas las sustituciones de componentes, dispone de contratos de mejora del soporte por un coste adicional.

Servicio de garantía con recogida en el Centro Autorizado

Según las condiciones del servicio de recogida en centros autorizados, se le pedirá que entregue su producto de hardware HP en un servicio técnico autorizado para su reparación de garantía. Usted deberá abonar los gastos de envío, impuestos o tasas asociados con el transporte del producto hasta y desde el servicio técnico. Además, usted será responsable de asegurar cualquier producto enviado o devuelto a un centro de servicios autorizado y asumir el riesgo de pérdida durante el transporte.

Servicio de garantía de reemplazo anticipado de la unidad

Es posible que su Garantía limitada de HP incluya un servicio de garantía de reemplazo anticipado de la unidad. Según las condiciones del servicio de garantía de reemplazo anticipado de la unidad, si se diagnostica una unidad como defectuosa, HP le enviará directamente una unidad de reemplazo. Cuando reciba la unidad de reemplazo, se le pedirá que devuelva el producto defectuoso a HP en el embalaje que llegue con la unidad de reemplazo, dentro de un período determinado de tiempo, que normalmente es quince (15) días. HP se hará cargo de los costes de envío y seguro para la devolución de la unidad defectuosa a HP. En caso de no devolver el producto defectuoso, HP le podría facturar la unidad de reemplazo.

Servicio de garantía de reparaciones realizadas por el cliente

En países y regiones donde esté disponible, su Garantía limitada de HP puede incluir un servicio de garantía de reparaciones realizadas por el cliente. En caso de que así sea, HP determinará, a su discreción, si las reparaciones realizadas por el cliente son el método más apropiado para dar servicio de garantía. En este caso, HP le enviará directamente a usted las piezas de reemplazo para realizar el servicio de garantía de su Producto HP de Hardware. Esto ahorrará un tiempo de reparación considerable. Una vez haya contactado con HP y los diagnósticos de fallos identifiquen que el problema se puede solucionar con una de estas piezas, se le enviará directamente a usted la pieza de reemplazo en cuestión. Una vez que haya recibido la pieza, reemplace la pieza defectuosa de acuerdo con las instrucciones y la documentación proporcionadas. Si necesitara más ayuda, llame a un Centro de Soporte Técnico de HP para que un técnico le ayude por teléfono. En casos donde la pieza de reemplazo deba devolverse a HP, debe enviar la pieza defectuosa a HP en un periodo de tiempo concreto, que suele ser de quince (15) días. La pieza defectuosa debe devolverse, junto con su documentación correspondiente, en el material de envío proporcionado. En caso de no devolver el producto defectuoso, HP le podría facturar la pieza de reemplazo. En las reparaciones realizadas por el cliente, HP se hará cargo de los costes de envío y devolución de las piezas y determinará qué compañía de transportes se usará para tales efectos. Si este método es aplicable en su caso, consulte la documentación específica de su Producto HP de Hardware. También puede obtener información de este servicio de garantía en el sitio Web de HP en:

<http://www.hp.com/support>

Cómo contactar con HP

Si el producto que ha adquirido falla durante el periodo de Garantía Limitada y las sugerencias incluidas en la documentación del producto no solucionan el problema, puede obtener soporte técnico de la siguiente forma:

- Atención al cliente HP ofrece acceso instantáneo a información de soporte y por correo electrónico con los técnicos de asistencia. Visite nuestro sitio Web en: <http://www.hp.com/support>
- HP Total Care está disponible a través de un teléfono gratuito. Antes de llamar a HP, tenga a mano la siguiente información:
 - Número de serie
 - Número de producto
 - Nombre y número del modelo
 - Sus preguntas

- Póngase en contacto con HP Total Care en el número: **1-800-474-6836 [1-800-HP Invent]**
- Póngase en contacto con un proveedor de servicios autorizado por HP. Utilice nuestro localizador de servicios para encontrar el proveedor de servicios más próximo. Visite: <http://www.hp.com/support>

Advertencia de retención de imagen de TV en la pantalla LCD

La imagen puede quedarse retenida en los monitores que muestran la misma imagen estática en la pantalla por un periodo de tiempo prolongado. Un periodo de tiempo prolongado son 12 horas consecutivas sin utilizar. Para evitar el daño de imágenes que se quedan retenidas en la pantalla de su monitor, siempre debería activar una aplicación de protector de pantallas o apagar el monitor cuando no esté en uso por un periodo de tiempo prolongado. La imagen puede quedarse retenida en todos los televisores LCD de alta definición.

Política de píxeles de LCD

La pantalla plana LCD está fabricada usando tecnología de alta precisión; sin embargo, en algunas ocasiones, algunos de los diminutos píxeles del panel puede dejar de funcionar como es debido. Esto es habitual en las pantallas LCD utilizadas por cualquier televisor y no es específico de este producto.

Los píxeles que no funcionan correctamente están organizados en dos tipos.

- **Píxel oscuro:** cuando un píxel aparece como un punto negro sobre un fondo brillante.
- **Píxel brillante:** cuando un píxel aparece como un punto luminoso sobre un fondo oscuro.

Se permite un número muy pequeño de píxeles defectuosos bajo la garantía limitada del producto.

Regístrese ahora

Visite: <http://register.hp.com>

Registrarse es rápido y fácil, y le ofrece:

- Mensajes de correo electrónico con avisos sobre los productos y las alertas de soporte más recientes.
- En nuestra revista mensual en línea HP Newsgram encontrará noticias sobre productos, consejos de ayuda, ideas para proyectos y mucho más. Visítenos en: <http://subscription.support.hp.com>

Proteja su inversión

Obtención de una ampliación de garantía

Aumente la cobertura de la garantía estándar de fábrica hasta 3 años con el plan de servicios ampliado. La cobertura de este servicio comienza en la fecha de compra del producto y es preciso contratarlo dentro del primer año de adquisición del televisor

Para obtener más información visite:

<http://www.hp.com/go/totalcare> (sólo en U.S.A.)

**o llame al número:
1-866-234-1377**

O bien:

<http://www.hp.ca/totalcare> (sólo Canadá)

**o llame al número:
1-877-231-4351**

Instalación

HP recomienda solicitar los servicios de un instalador cualificado para el montaje de su televisor en la pared. Los daños que resulten de una instalación a medida no están cubiertos por la garantía limitada del producto. Es posible que la garantía limitada no cubra la desinstalación o reinstalación de un televisor montado en la pared o instalado a medida para realizar el servicio de garantía. En tal caso, el televisor debe desmontarse de la pared o retirarse de la zona antes de que llegue el técnico del servicio de garantía para reparar o sustituir el televisor.

Aviso sobre el código fuente abierto

Este producto puede incluir licencias de software en virtud de la Licencia Pública General («GPL») GNU, versión 2, la Licencia Pública General Menor («LGPL») GNU, versión 2.1, y otras licencias de software de código fuente abierto. El código fuente de los componentes de código abierto que requieran distribución pueden descargarse gratuitamente en **www.hp.com**, seleccionando "Support & Troubleshooting" (Soporte y solución de problemas) con el número de producto concreto o mediante solicitud por escrito que incluya el n.º del producto, a la dirección siguiente, acompañada de un cheque bancario certificado por valor de 20 dólares estadounidenses para los gastos de reproducción, envío y manipulación:

Hewlett-Packard Company
MH (Managed Home) Open Source Software Request
10955 Tantau Avenue, MS4295
Cupertino, CA 95014-0770

La licencia GPL se encuentra en

<http://www.gnu.org/licenses/old-licenses/gpl-2.0.html> y la licencia LGPL, en

<http://www.gnu.org/licenses/old-licenses/lgpl-2.1.html>

Información sobre cumplimiento normativo y de seguridad



ADVERTENCIA: El texto resaltado de esta manera indica que no seguir las instrucciones puede producir daños al equipo, pérdida de información, lesiones personales o incluso la muerte.



ADVERTENCIA: Para reducir el riesgo de descarga eléctrica, no retire la cubierta o tapa posterior. No contiene piezas que puedan ser reparadas por el usuario. Diríjase a personal técnico cualificado para su mantenimiento y reparación.



El texto resaltado de esta manera indica la presencia de tensión eléctrica no aislada dentro de la carcasa del producto de una magnitud que puede ser suficiente para constituir un riesgo de descarga eléctrica a las personas. Diríjase a personal técnico cualificado para su mantenimiento y reparación.



ADVERTENCIA: Para reducir el riesgo de incendio o descarga eléctrica, no exponga este aparato a la lluvia o la humedad.



ADVERTENCIA: Soporte — No coloque el producto en un carro, soporte, trípode o mesa inestable. el aparato podría caerse y causar lesiones graves a personas y dañarse gravemente. Utilice solamente un carro, soporte, trípode, estante o mesa recomendado por el fabricante o vendido junto con el producto. Siga las instrucciones del fabricante cuando instale el aparato, y utilice también los accesorios de montaje recomendados por el fabricante. El conjunto del aparato y el carro deberá moverse con mucho cuidado. Las paradas rápidas, una fuerza excesiva y las superficies irregulares pueden ser la causa de que el conjunto del aparato y el carro vuelque.



Declaración sobre interferencias de la Comisión Federal de Comunicaciones

Este producto ha sido sometido a pruebas para certificar que cumple con los límites establecidos para los dispositivos digitales de clase B en la Parte 15 de las normas de la FCC. Tales límites se han marcado para proporcionar una protección razonable

contra las interferencias perjudiciales emitidas en una vivienda. Este equipo genera, utiliza y puede emitir energía de radiofrecuencia. De no instalarse y utilizarse según las instrucciones, este aparato puede causar interferencias en las comunicaciones de radio. Sin embargo, no se puede garantizar que no se originen interferencias en una instalación determinada. Si este equipo causa interferencias perjudiciales a la recepción de radio o televisión, que pueden determinarse apagando y encendiendo el equipo, se recomienda corregir la interferencia siguiendo uno o varios de los siguientes procedimientos:

- Reorientar o cambiar de lugar la antena receptora.
- Aumentar la distancia entre el equipo y el receptor.
- Conectar el equipo a una toma de corriente de un circuito distinto del conectado al receptor.
- Consultar al distribuidor o a un técnico de radio o TV experimentado para obtener ayuda.

Aviso sobre el subtítulo

Este receptor de televisión puede mostrar subtítulo de televisión según el apartado 15.119 de las normas de la FCC.

Declaración de la FCC sobre exposición a radiaciones

Este equipo cumple los límites de exposición a radiaciones establecidos por la FCC para entornos no controlados. Este equipo debe instalarse y utilizarse respetando la distancia mínima de 20 cm entre el radiador y su cuerpo.

Este transmisor no debe colocarse junto a otro tipo de antena o transmisor o funcionar conjuntamente con ellos.

El uso de la banda de 5,15-5,25GHz está restringido exclusivamente para uso interno. El uso de IEEE 802.11b o 802.11g de este producto en los U.S.A. está limitado por firmware a los canales 1 a 11.

Modificaciones

Precaución: En relación al apartado 47CFR15.21 de las reglas FCC, cualquier cambio o modificación realizada en este equipo y no aprobada por Hewlett-Packard puede causar una interferencia dañina y anular la autorización de FCC de manejar este equipo.

Este dispositivo cumple con lo dispuesto en la Sección 15 de las normas de la FCC. Su utilización está sujeta a las dos condiciones siguientes: (1) Este dispositivo no debe provocar interferencias perjudiciales, y (2) este dispositivo debe aceptar cualquier interferencia recibida, incluidas las que puedan ocasionar un funcionamiento incorrecto.

Declaración de la Industry of Canada Radio

Este dispositivo ha sido proyectado para funcionar con las antenas que figuran a continuación, con una ganancia máxima de 5,1 dB. Queda terminantemente prohibido utilizar antenas que no estén incluidas en esta lista o que presenten una ganancia superior a 5,1 dB con este aparato. La impedancia de la antena debe ser de 50 ohmios.

Antenas LAN inalámbricas (internas del televisor):

- SL4282N: Wistron NeWeb Corp. 50.3YJ09.001
- SL4782N: Wistron NeWeb Corp. 50.3YK05.001

Aviso regulador para Canadá

Este dispositivo cumple con lo dispuesto en la Sección RSS-210 de las normas de Canadá para la industria. Su utilización está sujeta a las dos condiciones siguientes:

- 1 Este dispositivo no debe provocar interferencias y
- 2 Debe admitir cualquier tipo de interferencia, incluidas las que puedan ocasionar un funcionamiento incorrecto

Precaución: El dispositivo de la banda 5150–5.250 MHz es para uso interno exclusivamente, para reducir posibles interferencias perjudiciales en sistemas de canales móviles por satélite.

Declaración de la IC sobre exposición a radiaciones

Este equipo cumple los límites de exposición a radiaciones establecidos por la IC para entornos no controlados. Este equipo debe instalarse y utilizarse respetando la distancia mínima de 20 cm entre el radiador y su cuerpo.

Cables

Las conexiones de este dispositivo han de realizarse con cables apantallados con fundas de conectores RFI/EMI metálicas para mantener el cumplimiento de las normas y reglamentos de la FCC.

Entidad responsable

Hewlett-Packard Company
A la atención de: Product Regulations Manager
10955 Tantau Avenue
Cupertino, CA 95014-0770 USA

Instrucciones de seguridad importantes

La electricidad se usa para realizar muchas funciones útiles, pero también puede causar lesiones a personas y daños en la propiedad si se utiliza incorrectamente. Este producto ha sido diseñado y fabricado con la más alta prioridad en la seguridad.

Sin embargo, su uso incorrecto puede provocar descargas eléctricas y/o fuego. Para evitar peligros potenciales, por favor tenga muy en cuenta las instrucciones siguientes al instalar, utilizar y limpiar el producto. Para garantizar su seguridad y prolongar la vida útil de su televisor, lea cuidadosamente las precauciones siguientes antes de utilizarlo.

- 1 Lea estas instrucciones.
- 2 Guarde estas instrucciones.
- 3 Preste atención a todas las advertencias.
- 4 Siga todas las instrucciones.
- 5 No utilice este aparato cerca del agua.
- 6 Límpielo solamente con un paño suave. Si es necesario, humedezca el paño con agua. Nunca utilice disolventes o productos de limpieza abrasivos para limpiar este producto, ya que en caso contrario lo puede dañar de forma irreversible.
- 7 No bloquee ninguna de las ranuras de ventilación. Instale el aparato de acuerdo con las instrucciones del fabricante.
- 8 No lo instale cerca de fuentes de calor como radiadores, salidas de aire caliente, estufas u otros aparatos (incluidos los amplificadores) que produzcan calor.
- 9 No anule las funciones de seguridad del enchufe polarizado o con toma de tierra. Un enchufe polarizado tiene dos patillas planas, una más ancha que la otra. Un enchufe con conexión a tierra tiene dos patillas planas y una tercera patilla de conexión a tierra. La patilla ancha o la tercera patilla están previstas para su seguridad. Si el enchufe suministrado no encaja en la toma de corriente, consulte a un electricista para que sustituya la toma.
- 10 Proteja el cable de alimentación de forma que no pueda pisarse o quedarse pillado, especialmente las clavijas o los enchufes de corriente y el punto por donde salen del aparato.
- 11 Utilice únicamente las conexiones y los accesorios especificados por el fabricante.
- 12 Utilice el producto únicamente con el carro, soporte, trípode, estante o mesa especificado por el fabricante o vendido con el aparato. Cuando utilice un carrito, extreme las precauciones al mover conjuntamente el carrito y el aparato para evitar lesiones por vuelco.
- 13 Desenchufe este aparato durante tormentas eléctricas o cuando no lo utilice durante largos períodos de tiempo.
- 14 Diríjase a personal técnico cualificado para todo tipo de reparación. Se requiere asistencia técnica cuando el aparato se haya dañado de algún modo, como un cable o un enchufe estropeado, si se ha derramado líquido o se ha dejado caer un objeto en el interior del aparato, éste ha quedado expuesto a la lluvia o la humedad, no funciona normalmente o se ha caído.



- 15 Fuentes de alimentación** — Este producto deberá utilizarse solamente con el tipo de fuente de alimentación indicado en la etiqueta de especificaciones. Si no está seguro del tipo de suministro eléctrico de su casa, consulte a su distribuidor o a la compañía eléctrica que le corresponda. Para los productos diseñados para funcionar con pilas u otra fuente de alimentación, consulte las instrucciones de uso.
- 16 Sobrecarga** — No sobrecargue las tomas de corriente, los cables alargadores ni los receptáculos de cables integrados ya que se puede correr el riesgo de causar un incendio o recibir una descarga eléctrica.
- 17 Piezas de repuesto** — Cuando se necesiten piezas de repuesto, asegúrese de que el técnico de servicio utilice las piezas de repuesto especificadas por el fabricante u otras cuyas características sean similares a las de las piezas originales. El uso de piezas no autorizadas puede causar incendios, descargas eléctricas u otros peligros.
- 18 Verificación de seguridad** — Una vez completado cualquier trabajo de mantenimiento o reparación en este producto, pida al técnico de servicio que realice verificaciones de seguridad para determinar si el producto está en condiciones de funcionamiento apropiadas.
- 19** No exponga el aparato a ningún tipo de goteo o salpicadura de líquidos y no coloque sobre el aparato ningún tipo de objeto que contenga líquido.
- 20 ADVERTENCIA:** Enchufe el cable de alimentación en una toma de corriente a la que se pueda acceder fácilmente a la clavija del cable cuando sea necesario desconectar la alimentación.
- 21 Reparación:** El usuario no debe intentar realizar reparaciones del aparato distintas de las descritas en las instrucciones de uso. Diríjase a personal técnico cualificado para todas las demás reparaciones.
- Agua y humedad — No utilice este producto cerca de agua, como cerca de bañeras, lavabos, fregaderos de cocina o lavadoras, ni en sótanos húmedos, ni cerca de piscinas o lugares similares.
 - Soporte — No coloque el producto en un carro, soporte, trípode o mesa inestable. La colocación del producto en una base inestable puede ser la causa de que el producto se caiga, lo que podrá causar lesiones graves a personas y también daños al producto. Utilice solamente un carro, soporte, trípode, estante o mesa recomendado por el fabricante o vendido junto con el producto.
 - Ventilación — Los orificios de ventilación y otras aberturas de la carcasa han sido diseñados para ventilar el producto. No cubra ni bloquee estos orificios de ventilación y aberturas porque la falta de ventilación puede causar recalentamiento y/o reducir la duración del producto. No coloque el producto en una cama, sofá, alfombra u otra superficie similar porque

las aberturas de ventilación podrían quedar bloqueadas. Este producto no ha sido diseñado para ser empotrado; no lo coloque en un lugar cerrado como, por ejemplo, un mueble librería o estantería a menos que disponga de la ventilación apropiada o se sigan las instrucciones del fabricante.

- La pantalla utilizada en este aparato está hecha de cristal. Por lo tanto, podría romperse si el producto se cae o recibe un golpe fuerte. En caso de rotura de la pantalla de cristal líquido, tenga cuidado para que sufrir heridas por el cristal roto.
- Calor — El producto debe colocarse alejado de fuentes de calor, como chimeneas, radiadores, salidas de aire caliente, estufas u otros productos (incluidos los amplificadores), que generen calor.
- Tormentas eléctricas — Para una mayor protección del televisor durante una tormenta de rayos, y cuando se deja sin atender ni usar durante largos periodos de tiempo, desenchúfelo de la toma de corriente de la pared y desconecte la antena. Así evitará al televisor los daños debidos a rayos y subidas de voltaje.
- Líneas de energía eléctrica — Un sistema de antena exterior no debe estar próximo a las líneas de energía eléctrica u otros circuitos de luz o electricidad, o donde pueda caer sobre dichas líneas o circuitos. A la hora de instalar un sistema de antena exterior, se deben extremar las precauciones para no tocar las líneas ni los circuitos de conducción eléctrica, ya que el contacto podría ser letal.
- Conexión a tierra de la antena exterior — Si se conecta una antena exterior al televisor, asegúrese de que el sistema de antena esté conectado a tierra para obtener cierta protección ante las subidas de voltaje y la acumulación de cargas estáticas. El Artículo 810 del Código Nacional Eléctrico, ANSI/NFPA 70, proporciona información relativa a la instalación a tierra física del mástil y de la estructura de soporte, así como del cable de entrada a la unidad de descarga de antena, al tamaño de los conductores a tierra, a la ubicación de la unidad de descarga de antena, a la conexión de electrodos a tierra y a los requisitos que deben cumplir dichos electrodos.
- Para evitar un incendio, no ponga nunca ningún tipo de vela o llama al descubierto encima o cerca del televisor.
- Para impedir un incendio o una descarga eléctrica, no exponga este aparato a ningún tipo de goteo ni salpicaduras de líquidos. Tampoco deberán ponerse encima del producto objetos que contengan líquido, como floreros.
- Para evitar incendios y descargas eléctricas, no ponga el cable de alimentación de CA bajo el televisor u otros objetos pesados.
- Apague el aparato y desconecte el cable de alimentación de CA (ca) de la toma de corriente antes de manejarlo.

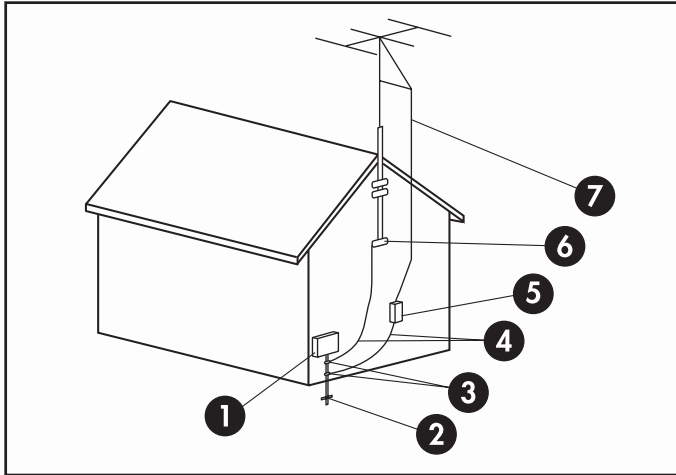

Conexión a tierra de la antena

Conexión a tierra de la antena

Referencia	Componente de conexión a tierra
1	Equipo de suministro eléctrico
2	Electrodos de conexión a tierra de la alimentación eléctrica (NEC Art 250, Parte H)
3	Toma de tierra
4	Conductores de conexión a tierra (NEC Sección 810-21)
5	Unidad de descarga de la antena (NEC Sección 810-20)
6	Toma de tierra
7	Cable de antena

Información importante

El televisor debe ser reparado por un técnico autorizado. Este televisor no puede ser reparado por el usuario.

Los cambios pueden dañar el televisor y anular la garantía. Los cambios o modificaciones que no estén expresamente aprobados por el fabricante podrían anular la autorización para que el usuario utilice el equipo.

Información sobre reciclado: Programa Planet Partners de HP

Para obtener información sobre el reciclaje de este producto a través de HP, consulte:

<http://www.hp.com/recycle>

Es posible que en su región existan otras opciones de reciclaje. Si se encuentra en U.S.A. y Canadá, también puede llamar al (1) (888) 485-1849.

Desecho de materiales

Este producto de HP contiene los siguientes materiales que pueden requerir una manipulación especial al final de su vida útil:

- El mercurio de la lámpara fluorescente de la pantalla LCD.

La eliminación del mercurio puede estar regulada debido a consideraciones medioambientales. Para obtener información sobre el desecho o reciclaje, póngase en contacto con las autoridades de su localidad o con Electronic Industries Alliance (EIA) (<http://www.eia.org>).

Precauciones de limpieza

Desenchufe el televisor antes de limpiar la pantalla.

El uso de disolventes, como alcohol, o de productos abrasivos, como toallitas humedecidas o tratadas químicamente, puede dañar el televisor o la pintura del marco.

No exponga el producto a gases ni líquidos volátiles, como pesticidas.

No permita que el televisor entre en contacto con productos de vinilo o caucho durante un tiempo prolongado. Un contacto prolongado podría eliminar o degradar la superficie.

NOTA: Para conservar su nuevo HDTV con el máximo brillo, HP recomienda limpiar el TV únicamente con un paño Microfiber.

Precauciones para el traslado

El televisor es pesado; para trasladarlo a otro lugar, no olvide seguir siempre los principios de ergonomía.

Debido al tamaño y al peso del televisor, se recomienda que el traslado del televisor se realice entre dos personas como mínimo.

Para transportar el televisor agarre los extremos izquierdo y derecho del panel en las zonas inferior y superior de la pantalla. No levante el televisor por la base.

Nunca coloque el televisor con el cristal de la pantalla hacia abajo, a menos que esté protegido por almohadillas.



The information contained herein is subject to change without notice.

Copyright © 2007–2008 Hewlett-Packard Development Company, L.P.

HP Part Number: 5992-3579

Printed in

