

**Добро пожаловать в мир компьютеров  
следующего поколения.**

## Информация об авторских правах

Компания Hewlett-Packard предоставляет только те гарантии на свои продукты и услуги, которые изложены в формулировках прямых гарантий, сопровождающих соответствующие продукты и услуги. Никакие части данного документа не могут рассматриваться как какие-либо дополнительные гарантийные обязательства. Компания HP не несет ответственность ни за какие допущенные в данном документе технические или редакторские ошибки или опущения.

Компания HP не несет ответственность за использование или надежность работы данного программного обеспечения на оборудовании, не поставляемом компанией HP.

Данный документ содержит конфиденциальную информацию, авторские права на которую защищены. Никакая часть данного документа не может быть скопирована, воспроизведена или переведена на другой язык без предварительного письменного согласия компании HP.

Hewlett-Packard Company  
P.O. Box 4010  
Supertino, CA 95015-4010  
USA

Copyright © 2008 Hewlett-Packard Development Company, L.P.

Номера патентов, выданных в США, на которые можно получить лицензию: 4 930 158 и 4 930 160 (до 28 августа 2008 года).

Microsoft и Windows Vista являются охраняемыми товарными знаками корпорации Майкрософт (Microsoft Corporation) в США. Эмблемы Windows и Windows Vista являются товарными знаками или охраняемыми товарными знаками корпорации Майкрософт (Microsoft Corporation) в США и/или других странах/регионах.

Компания HP поддерживает законное использование технологий. HP не одобряет и не поощряет использование своих продуктов в целях, запрещенных законом об авторских правах. Сведения, содержащиеся в данном документе, могут быть изменены без предварительного уведомления.





# Содержание

Поиск информации об HP TouchSmart .....	vi
<b>Знакомство с компьютером HP TouchSmart .....</b>	<b>1</b>
Возможности компьютера HP TouchSmart .....	1
Вид спереди и справа компьютера HP TouchSmart .....	2
Вид слева компьютера HP TouchSmart .....	5
Снятие крышки разъемов .....	6
Вид сзади компьютера HP TouchSmart .....	6
Светодиодные индикаторы активности .....	8
Подключение источника питания .....	9
Прокладка кабелей .....	9
Регулировка угла наклона подставки для компьютера .....	11
Использование беспроводных клавиатуры или мыши .....	11
Синхронизация беспроводной клавиатуры и мыши .....	12
Включение и выключение компьютера HP TouchSmart .....	13
Включение компьютера HP TouchSmart .....	13
Выключение компьютера HP TouchSmart .....	13
Изменение параметров питания .....	13
Подключение к сети Интернет .....	14
Настройка беспроводной домашней сети .....	14
Настройка проводной домашней сети .....	15
Использование устройств Bluetooth .....	17
Регулировка внешнего освещения .....	17
Установка оборудования и программного обеспечения .....	17
Модернизация оборудования компьютера HP TouchSmart .....	18
Обновление программного обеспечения компьютера HP TouchSmart .....	18
Использование дисковода для CD/DVD-дисков .....	18
Использование ТВ-тюнера для просмотра и записи телепрограмм на компьютере HP TouchSmart .....	19
Подключение источника ТВ-сигнала к компьютеру .....	19
Настройка компьютера HP TouchSmart на работу с телевизионной приставкой .....	21
Завершение работы с мастером установки Windows Media Center .....	21
Использование пульта дистанционного управления для работы с Windows Media Center .....	22

Настройка параметров звука .....	23
Подключение аналоговых колонок .....	23
Подключение и включение цифровых колонок или аудиресивера .....	23
Настройка громкости колонок .....	24
Настройка звука посредством Windows Media Center .....	25
Использование наушников .....	26
Использование микрофона .....	26
Использование гарнитуры .....	26
Подключение MP3-плееров .....	26
Подключение принтера .....	26
Установка замка безопасности .....	26
Очистка экрана компьютера HP TouchSmart .....	27
Безопасное и удобное использование компьютера .....	28
Утилизация оборудования старого компьютера .....	29
<b>Использование программного обеспечения компьютера HP TouchSmart .....</b>	<b>31</b>
Что представляет собой программное обеспечение компьютера HP TouchSmart? .....	31
Запуск программного обеспечения компьютера HP TouchSmart .....	31
Перемещение в HP TouchSmart .....	32
Использование экранной клавиатуры .....	34
Индивидуальная настройка программного обеспечения HP TouchSmart .....	35
Перемещение фрагментов .....	35
Добавление ярлыка программного обеспечения на рабочий стол HP TouchSmart .....	36
Добавление ссылки на веб-узел в HP TouchSmart .....	36
Выбор отображаемых и скрываемых фрагментов .....	36
Изменение или удаление добавленного фрагмента .....	37
Ускорение запуска HP TouchSmart .....	38
HP TouchSmart Photo .....	38
Добавление фотографий в персональную библиотеку .....	38
Просмотр фотоальбома .....	39
Просмотр фотографий в режиме слайд-шоу .....	39
Загрузка фотографий на сервис Snapfish .....	40
Печать фотографий .....	40
Редактирование фотографий .....	41
Создание CD или DVD-диска с фотографиями .....	42
HP TouchSmart Music .....	42
Выбор библиотеки мультимедиа .....	43
Воспроизведение CD-дисков .....	43
Элементы управления мультимедиа .....	44
Создание персональных списков воспроизведения любимой музыки .....	45
Открытие списка воспроизведения .....	45
Удаление списка воспроизведения .....	46
Удаление песен из библиотеки мультимедиа .....	46
Создание музыкальных компакт-дисков .....	46

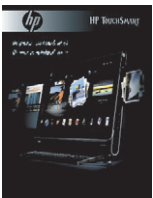
HP TouchSmart Video.....	47
Загрузка видеозаписей на компьютер.....	48
Просмотр видеозаписей.....	48
Создание видеозаписей при помощи веб-камеры.....	49
Загрузка видеозаписей на сервис YouTube.....	49
Захват, редактирование и запись видео.....	50
Воспроизведение DVD-дисков.....	51
Веб-камера и микрофон.....	51
Захват видео и фотоснимков с помощью веб-камеры.....	52
Организация видео-чатов и конференций.....	52
HP TouchSmart Calendar.....	53
Добавление события в календарь и установка напоминания.....	53
Просмотр событий календаря.....	54
Удаления события из календаря.....	54
Синхронизация календаря HP TouchSmart Calendar с календарем Microsoft Windows Vista.....	54
HP TouchSmart Notes.....	54
Создание заметки при помощи ввода с клавиатуры или рукописного ввода.....	55
Создание голосовой заметки.....	56
Удаление текстовых и голосовых заметок.....	56
Программа HP TouchSmart Clock.....	57
Отображение времени для трех часовых поясов одновременно.....	57
HP TouchSmart RSS Reader.....	57
Настройка веб-каналов.....	58
Импорт списка веб-каналов.....	58
Браузер HP TouchSmart.....	58
Выбор элементов на рабочем столе Windows и в другом программном обеспечении.....	61
Таблица, содержащая краткие сведения о программах.....	62
<b>Указатель.....</b>	<b>65</b>

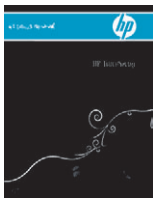
# Поиск информации об HP TouchSmart

Тип информации	Где найти
<ul style="list-style-type: none"><li>■ Настройка компьютера HP TouchSmart.</li></ul>	<p>Плакаты с инструкциями по установке</p> 
<ul style="list-style-type: none"><li>■ Информация о возможностях оборудования компьютера.</li><li>■ Подключение к сети Интернет.</li><li>■ Информация об оригинальном и другом программном обеспечении для HP TouchSmart.</li><li>■ Подключение телевизионного сигнала.</li></ul>	<p>Руководство по началу работы с компьютером HP TouchSmart (данное руководство)</p> 
<ul style="list-style-type: none"><li>■ Обновление или замена компонентов компьютера.</li></ul>	<p>Руководство по обновлению и обслуживанию</p> <p><b>ЗАМЕТКА:</b> Если данное руководство не включено в поставляемый комплект печатной документации, нажмите Кнопку «Пуск» на панели задач Windows Vista™, затем выберите «<b>Центр справки и поддержки</b>», и коснитесь иконки «<b>Руководства пользователя</b>».</p> 
<ul style="list-style-type: none"><li>■ Просмотр и запись ТВ-программ на компьютере.</li><li>■ Управление Windows Media Center при помощи пульта дистанционного управления (в отдельных моделях).</li></ul>	<p>Руководство по просмотру и записи ТВ-программ</p> <p>Коснитесь Кнопки «Пуск» на панели задач Windows Vista, выберите «<b>Центр справки и поддержки</b>», а затем коснитесь иконки «<b>Руководства пользователя</b>».</p> 
<ul style="list-style-type: none"><li>■ Восстановление настроек по умолчанию.</li><li>■ Поиск информации о гарантии на компьютер.</li><li>■ Получение технической поддержки.</li></ul>	<p>Руководство по получению ограниченной технической поддержки, осуществлению возврата и восстановлению системы</p> 

## Тип информации (продолжение)

- Получение информации об использовании операционной системы Microsoft® Windows Vista®.
- Устранение наиболее часто встречающихся проблем с оборудованием и программным обеспечением.



## Где найти

Справка и поддержка

Коснитесь кнопки «Пуск» на панели задач Windows Vista , затем выберите пункт «**Центр справки и поддержки**».

- Получение электронных версий руководств и характеристик для конкретной модели компьютера.
- Заказ запасных частей и получение дополнительной информации по устранению неполадок.



Веб-сайт компании HP:  
<http://www.hp.com/support>

Коснитесь кнопки «Пуск» на панели задач Windows Vista , выберите «**Центр справки и поддержки**», а затем коснитесь иконки «**Справка в Интернете**».





# Знакомство с компьютером HP TouchSmart

## Возможности компьютера HP TouchSmart

Компьютер HP TouchSmart – это удобный и внешне привлекательный высокопроизводительный компьютер с сенсорным широкоформатным дисплеем высокой четкости\* с диагональю 22".

Тонкий и стильный компьютер поддерживает удобное сенсорное управление, наряду с массой других встроенных функций, таких как встроенная веб-камера, устройство для чтения и записи CD/DVD-дисков, внешнее освещение, USB-порты, порт FireWire® (IEEE 1394), устройство чтения карт памяти и высококачественные динамики.

Отличительной чертой компьютера HP TouchSmart является наличие уникального ПО для сенсорного управления, которое позволяет работать с цифровыми устройствами простым прикосновением пальцев. Всего одно касание нужно для прослушивания любимой музыки, редактирования цифровых фотографий или просмотра домашнего видео. См. "Использование программного обеспечения компьютера HP TouchSmart" раздел на стр. 31 для получения подробных сведений.

Функции и конфигурации компьютера зависят от модели. Ваш компьютер может не полностью совпадать с изображениями и описаниями, представленными в данном руководстве.





---

\* Для просмотра записей высокой четкости требуется контент высокой четкости. Записи большинства современных DVD не являются записями высокой четкости.

## Вид спереди и справа компьютера HP TouchSmart

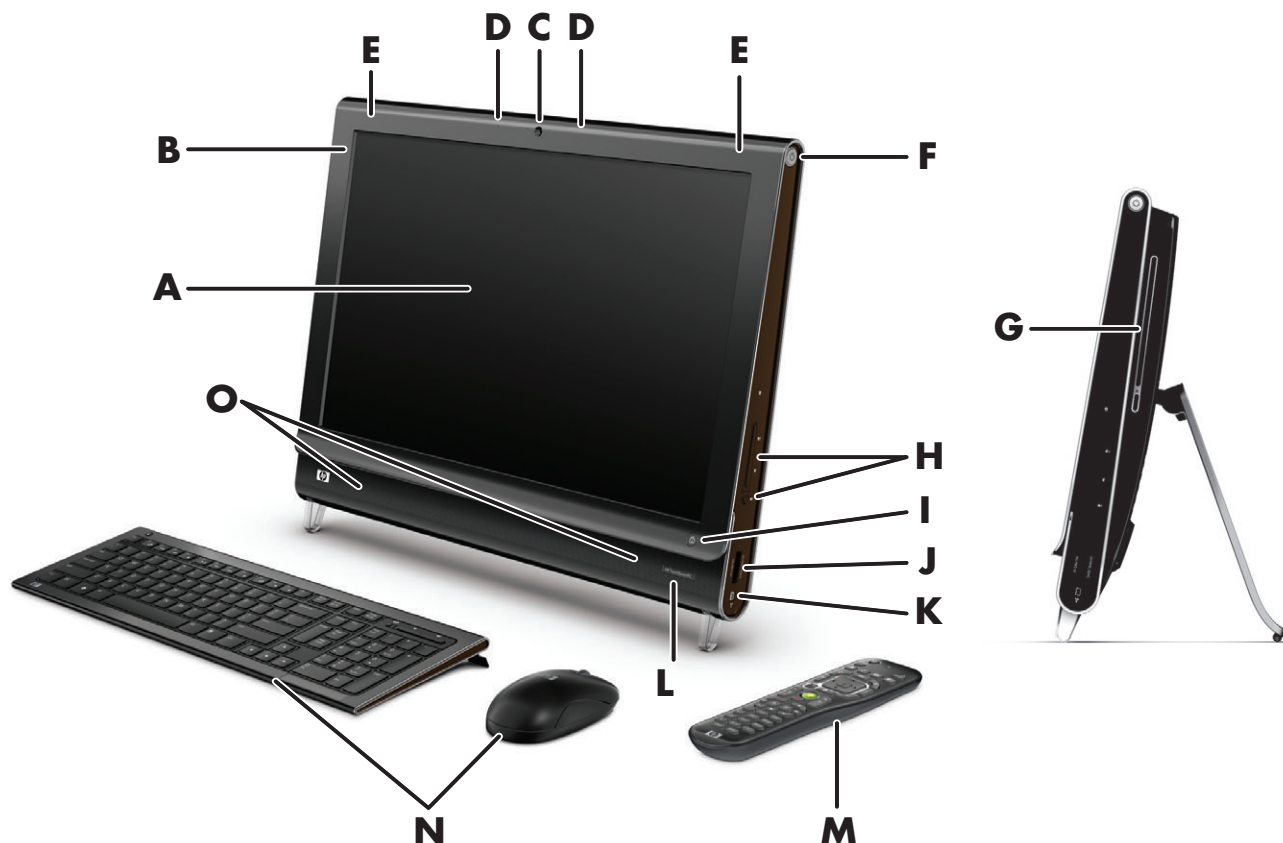
Функции и конфигурации компьютера зависят от модели



Элемент	Описание
<b>A</b>	<p>Жидкокристаллический дисплей, оптимизированный для сенсорного управления</p> <p>Компьютер HP TouchSmart оснащается современным широкоформатным дисплеем с 56-см диагональю, высокой четкостью изображения, технологией HP BrightView.* С технологией HP BrightView, за счет улучшенной контрастности и четкости дисплея, цвета становятся ярче, а изображения – живыми. Кроме того, он поддерживает разрешение вплоть до 1680 x 1050 и высокое время отклика – 5 мс.**</p> <p>Дисплей оптимизирован под сенсорное управление, потрясающее своим изяществом. Все что нужно для взаимодействия с HP TouchSmart – это кончики ваших пальцев. Стекла панель отличается прочностью и восхитительной чувствительностью. Программное обеспечение HP TouchSmart поможет ощутить всю простоту управления цифровыми устройствами. </p> <p>* Для просмотра записей высокой четкости требуется контент высокой четкости. Записи большинства современных DVD не являются записями высокой четкости.</p> <p>** Все характеристики представляют собой типичные спецификации, предоставляемые производителями компонентов оборудования Hewlett-Packard; фактические характеристики могут отличаться от указанных.</p>
<b>B</b>	<p>Bluetooth (в отдельных моделях)</p> <p>Порт Bluetooth используется для соединения с устройствами, поддерживающих технологию Bluetooth. На рисунке показано внутреннее расположение порта Bluetooth (внешне порт не виден).</p>

Элемент	Описание (продолжение)
<b>C</b> Веб-камера	<p>Создание видео и фотоснимков для последующего просмотра, отправки по e-mail и загрузки на сайты обмена видео. Встроенная веб-камера и микрофон позволяют общаться с друзьями и семьей в видео-чате.*</p> <p>* Требуется доступ в сеть Интернет.</p>
<b>D</b> Микрофон	<p>Встроенный цифровой микрофон используется для записи звука при съемке веб-камерой и для использования совместно с ПО для чатов или обмена мгновенными сообщениями при организации сетевых видео чатов. Для обеспечения чистоты звука микрофон сконструирован таким образом, чтобы звук на входе подвергался фильтрации от окружающих шумов. Микрофон можно использовать, находясь на расстоянии до полутора метров от компьютера.</p>
<b>E</b> Встроенные средства беспроводной LAN	<p>Встроенные средства беспроводной LAN используются для подключения к Интернету через существующую беспроводную сеть. На рисунке показано внутреннее расположение средств беспроводной LAN (верхний левый угол, внешне не видны).</p> <p>Средства беспроводной LAN поддерживают протокол IEEE 802.11 b/g/n (pre-n).</p>
<b>F</b> Кнопка питания/ перевода в режим ожидания	<p>Кнопка включения/перевода в режим ожидания используется для включения HP TouchSmart или перевода компьютера в спящий режим. Для выключения компьютера коснитесь кнопки <b>«Пуск»</b> на панели задач Windows Vista , затем выберите кнопку <b>со</b> стрелкой рядом с кнопкой блокировки и затем коснитесь <b>Завершение работы</b>.</p>
<b>G</b> Слот для CD/DVD-дисков (расположен на задней боковой панели)	<p>Привод предназначен для просмотра и прослушивания DVD/CD-дисков с видео и аудиозаписями. Запись CD-дисков и DVD-дисков.*</p> <p>Чтение и запись DVD-RAM, CD-R/RW, и DVD+/-R/RW.</p> <p>Чтение и проигрывание CD-ROM, DVD-ROM, CD Audio, DVD+/-R dual layer (DL), DVD-Video и Video CD.</p> <p>* Компания HP поддерживает законное использование технологий и не поощряет использование своих продуктов в целях, отличных от разрешенных законом об авторском праве.</p>
<b>H</b> Элементы для управления громкостью и отключения звука	<p>Предназначены для повышения или понижения уровня громкости звука или его отключения.</p>
<b>I</b> Кнопка HP TouchSmart	<p>Включает компьютер HP TouchSmart и запускает пакет программного обеспечения HP TouchSmart. Или, если компьютер уже находится во включенном состоянии, нажатие на кнопку запускает пакет программного обеспечения HP TouchSmart для быстрого доступа к музыке, фотографиям, видеозаписям или сети Интернет. Нажатие на кнопку HP TouchSmart не приведет к его выключению.</p>



Элемент	Описание (продолжение)
<b>J</b> Устройство чтения карт памяти	<p>Встроенное устройство чтения карт памяти используется для быстрого и прямого доступа к фотографиям и другим файлам, хранящимся на картах памяти.</p> <p>Поддерживаемые типы карт памяти: xD media (xD), Secure Digital (SD), Secure Digital High Capacity (SDHC), MultiMediaCard (MMC), Memory Stick (MS) и Memory Stick Pro (MS-Pro).</p> <p>Устройство чтения карт памяти также поддерживает подключение адаптеров для следующих типов карт: Mini SD, RS MMC, Micro SD, MS-Duo, и MS Duo Pro.</p>
<b>K</b> FireWire (IEEE 1394)	<p>Служит как средство переноса видео из цифровой видеокамеры (4-штырьковый разъем).</p>
<b>L</b> Окошко ИК-приемника	<p>Окошко ИК-приемника расположено в нижнем правом углу компьютера. ИК-приемник предназначен для управления ТВ-тюнером при помощи пульта дистанционного управления (только в отдельных моделях).</p>
<b>M</b> Пульт дистанционного управления (только в отдельных моделях)	<p>Для управления различными функциями Windows Media Center, такими как просмотр и запись ТВ-программ, можно использовать пульт ДУ. Для этого его необходимо направлять в нижний правый угол компьютера, где расположен ИК приемник. Пульт дистанционного управления поставляется только с отдельными моделями.</p> <p>Описание см. в документе <i>Руководство по просмотру и записи ТВ-программ</i>. Коснитесь кнопки <b>«Пуск»</b> на панели задач Windows Vista , выберите <b>Центр справки и поддержки</b>, а затем коснитесь иконки <b>Руководства пользователя</b>.</p>
<b>N</b> Беспроводные клавиатура и мышь	<p>Беспроводные клавиатура и мышь обтекаемой формы размещаются перед компьютером HP TouchSmart.</p>
<b>O</b> Встроенные динамики	<p>Мощные встроенные высококачественные стереодинамики предназначены для прослушивания музыки, воспроизведения звуков при просмотре домашнего видео или DVD.</p>

## Вид слева компьютера HP TouchSmart

Функции и конфигурации компьютера зависят от модели

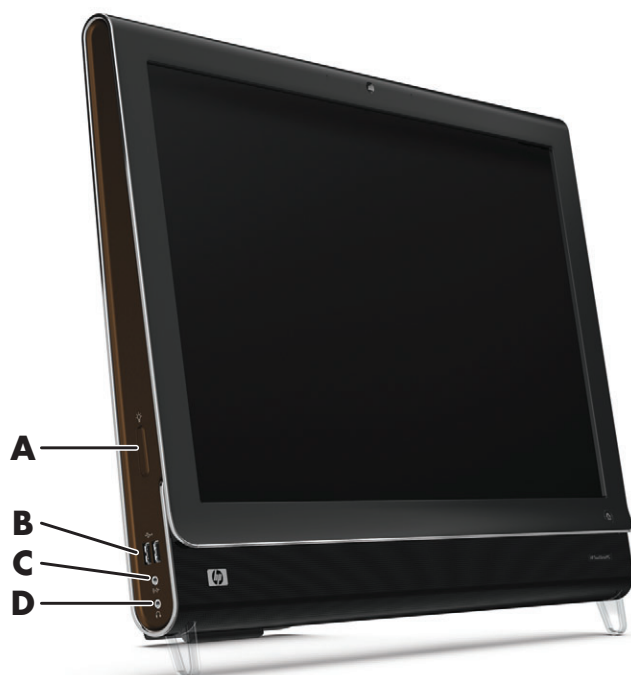

Разъем	Функция
<b>A</b> Кнопка внешнего освещения	При включении внешнего освещения HP TouchSmart вокруг блока компьютера образуется приятное глазу белое свечение.
<b>B</b> USB 2.0	Подключение USB-устройств (USB 2.0), таких как принтеры, внешние жесткие диски, цифровые камеры и MP3-плееры.
<b>C</b> Линейный аудиовход	Подключение MP3-плееров и других звуковоспроизводящих устройств.
<b>D</b> Наушники	Подключение наушников к данному разъему позволит слушать музыку, и при этом никого вокруг не беспокоить.

## Снятие крышки разъемов

Чтобы снять крышку разъемов, которая находится на задней панели компьютера, необходимо поместить палец в зазор в нижнем левом углу крышки и несильно потянуть. Закройте крышку разъемов, совместив крючки на краю крышки с гнездами на компьютере, и надавите на нее, пока крышка не защелкнется.

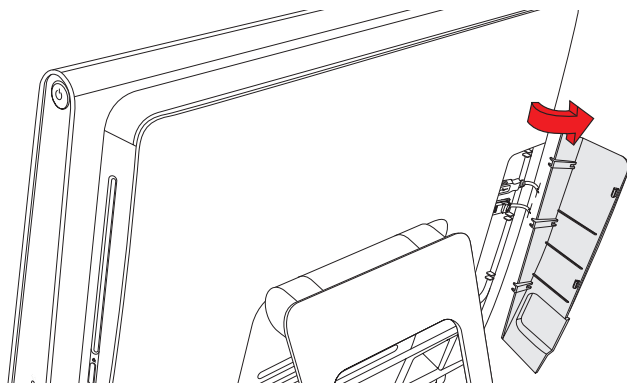

## Вид сзади компьютера HP TouchSmart

Функции и конфигурации компьютера зависят от модели

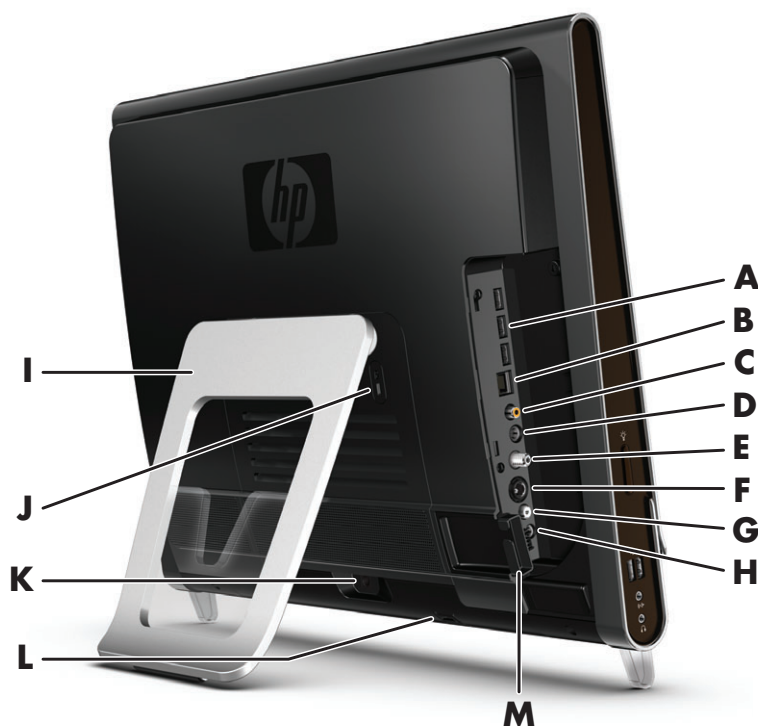

Разъем	Функция
<b>A</b> USB 2.0	Подключение USB-устройств (USB 2.0), таких как принтеры, внешние жесткие диски, цифровые камеры и MP3-плееры.
<b>B</b> Gigabit Ethernet LAN (10/100/1G)	Подключение к Интернет через проводную сеть.
<b>C</b> Цифровой аудиопорт (выход SPDIF)	Подключение системы домашнего кинотеатра или цифровых колонок объемного звучания. Поддерживает аудиосистемы 4.1 и 5.1.

Разъем	Функция (продолжение)
<b>D</b> Линейный аудиовыход	Подключение внешних акустических систем с конфигурациями 2.0 и 2.1.
<b>E</b> Вход ТВ (только в отдельных моделях)	Подключение телевизионного сигнала позволяет просматривать, записывать и приостанавливать программы ТВ. Данный входной разъем ТВ-сигнала предназначен для коаксиального кабеля F-типа (PAL/DVB-T).
<b>F</b> Вход S-Video (только в отдельных моделях)	Захват аналогового видео с видеокамеры или подключение телевизионной приставки. для подачи входного ТВ-сигнала.
<b>G</b> Вход стерео аудио (только в отдельных моделях)	Подача аудиосигнала при использовании входного разъема A/V при подключении телевизионной приставки, цифровой видеокамеры или другого устройства видеозаписи.
<b>H</b> ИК-передатчик (бластер) (только в отдельных моделях)	Подключение ИК-приемника от телевизионной приставки для приема сигналов пульта ДУ при просмотре и записи телепрограмм. Если не используется телевизионная приставка, подключение ИК-приемника не требуется. Пульт дистанционного управления поставляется только с отдельными моделями.
<b>I</b> Подставка для компьютера	Регулируемая подставка предназначена для обеспечения устойчивости и настройки угла обзора. Подставка обеспечивает регулировку угла наклона по вертикали в диапазоне от 10 до 40 градусов.  Для закрепления подставки для компьютера в устойчивом положении, потяните за нее до появления щелчка.
<b>J</b> Слот замка безопасности	Данный разъем предназначен для подключения замка безопасности (продается отдельно), который позволяет защитить компьютер от кражи и несанкционированного доступа.
<b>K</b> Разъем питания	Подключение адаптера источника питания к компьютеру.
<b>L</b> Приемник сигналов беспроводных клавиатуры и мыши	Предустановленный приемник сигналов от беспроводных клавиатуры и мыши.
<b>M</b> Зажим для кабелей	Кабели протягиваются через зажим, затем закрывается крышка разъемов, после чего кабели протягиваются через прорезь в подставке для компьютера.

## Светодиодные индикаторы активности

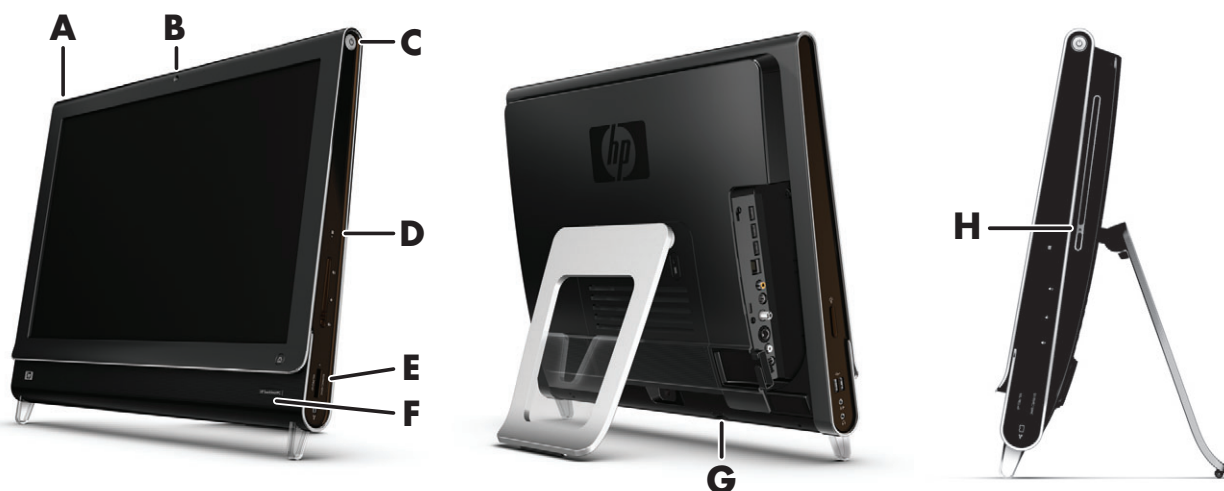

Следующие светодиодные индикаторы активности (LED) имеются на компьютере HP TouchSmart:

LED	Что показывает
<b>A</b> Событие	Показывает, что имеется напоминание о событии, установленном в программном обеспечении. Не все программное обеспечение поддерживает установку напоминания о событии.
<b>B</b> Веб-камера	Показывает активность веб-камеры.
<b>C</b> Питание	Показывает состояние питания; голубой цвет индикатора означает, что питание включено, желтый цвет – компьютер находится в спящем режиме.
<b>D</b> Жесткий диск	Показывает активность жесткого диска.
<b>E</b> Устройство чтения карт памяти	Показывает активность устройства чтения карт памяти. В момент, когда индикатор мигает, вынимать карту памяти запрещено.  Если индикатор не горит, это означает, что в устройстве чтения нет карт памяти. Если индикатор горит не мигая, это означает, что в устройство вставлена карта памяти, но операции чтения или записи не производятся. Если индикатор мигает, это означает, что на карте памяти производятся операции чтения или записи.
<b>F</b> ИК-приемник пульта ДУ	Показывает, что компьютер обрабатывает сигналы пульта ДУ по переключению между окнами, записи ТВ-программ и выполнению других операций в Windows Media Center. Пульт дистанционного управления поставляется только с отдельными моделями.
<b>G</b> Приемник сигналов беспроводных клавиатуры и мыши	Показывает обработку радиосигналов от беспроводных клавиатуры и мыши. Индикатор находится на задней части компьютера.
<b>H</b> Активность привода оптических дисков.	Показывает, когда используется привод оптических дисков.



## Подключение источника питания

Подсоедините кабель питания к адаптеру переменного тока (в виде бруска), затем вставьте кабель от блока питания в разъем на задней панели компьютера. Протяните кабель питания через прорезь в подставке для компьютера и затем подключите к источнику переменного тока через фильтр или источник бесперебойного питания (UPS).

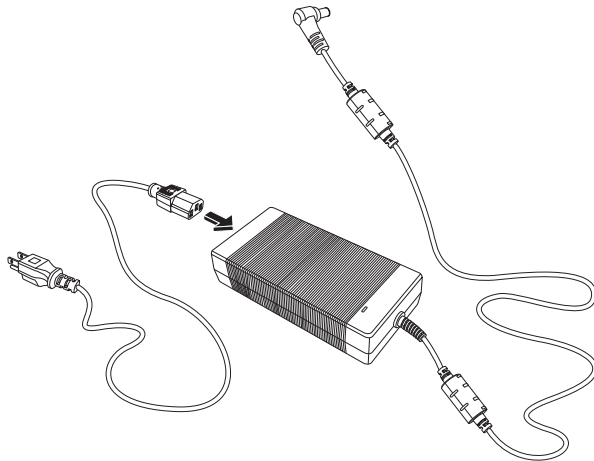

## Прокладка кабелей

В компьютере HP TouchSmart имеется приспособление для аккуратного прокладывания кабелей, расположенное под крышкой разъемов на задней панели компьютера. Использование приспособления для прокладки кабелей:

- 1 Снимите крышку разъемов сзади компьютера, поместив палец в зазор в нижнем левом углу крышки, и несильно потяните.

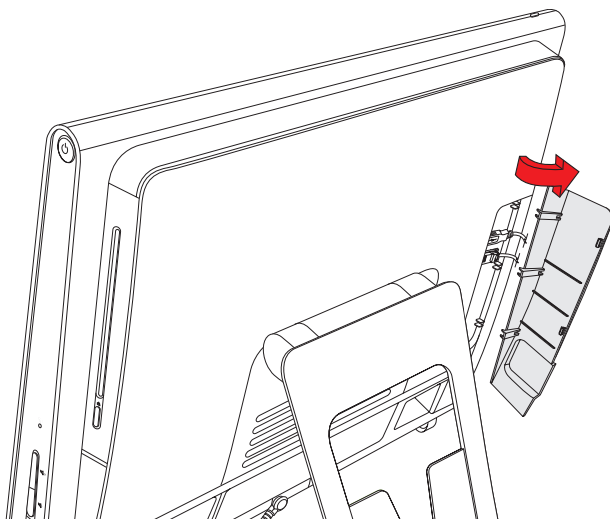

- 2 Протяните кабели через специальный зажим (A) и выведите сзади компьютера.



- 3 Закрепите обратно крышку разъемов, совместив крючки на краю крышки с гнездами на компьютере и надавив на нее, пока крышка не защелкнется. Затем протяните кабели через прорезь (B) в подставке для компьютера.



## Регулировка угла наклона подставки для компьютера

Компьютер HP TouchSmart поставляется с подставкой, которая служит опорой и устанавливается сзади компьютера. Для закрепления подставки для компьютера на столе, потяните за нее до появления щелчка. Если необходимо изменить угол наклона компьютера HP TouchSmart, возьмитесь за компьютер с обеих сторон и наклоните его в пределах угла от 10 до 40 градусов по вертикали.

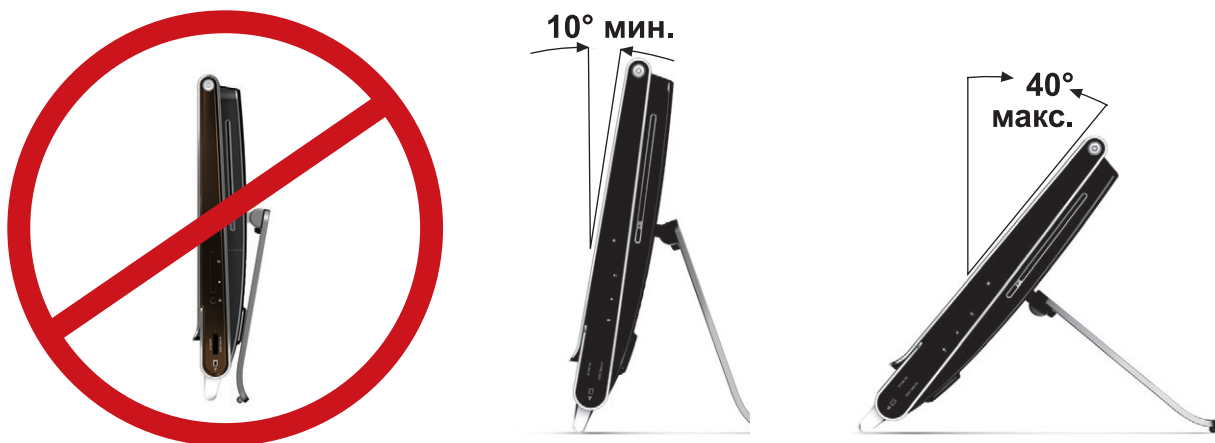

**ВНИМАНИЕ:** При изменении угла наклона убедитесь, что он составляет не менее 10 градусов по вертикали, иначе компьютер может потерять устойчивость и упасть.

## Использование беспроводных клавиатуры или мыши

Установка беспроводных клавиатуры и мыши очень проста. Все что нужно - это вытянуть язычки из отсеков батарей на клавиатуре и мыши. Также следует убедиться что выключатель питания на нижней стороне мыши находится в положении On (включено) (на клавиатуре такого выключателя нет). Затем включите компьютер. Если имеются проблемы при использовании клавиатуры или мыши, необходимо произвести процедуру ручной синхронизации, о которой написано ниже.



## Синхронизация беспроводной клавиатуры и мыши

Для вашего удобства клавиатура и мышь были предварительно синхронизированы для работы с компьютером HP TouchSmart. Устройства должны сразу начать работать после активации предустановленных батарей и переключения выключателя на мыши в положение On (В).

Если беспроводная клавиатура или мышь не работают, может потребоваться ручная синхронизация.

Для выполнения синхронизации:

- Убедитесь, что клавиатура и мышь находятся перед компьютером HP TouchSmart на расстоянии не более 30 см и прохождению сигнала не препятствуют другие устройства.
- **Клавиатура:** Нажмите и в течение пяти секунд удерживайте кнопку подключения на обратной стороне клавиатуры (А). Когда компьютером будет получена команда синхронизации от клавиатуры, в нижней части задней панели компьютера HP TouchSmart должен засветиться голубой светодиодный индикатор, который погаснет по завершении синхронизации.
- **Мышь:** Нажмите и в течение пяти секунд удерживайте кнопку подключения на обратной стороне мыши (С). Когда компьютером будет получена команда синхронизации от клавиатуры, в нижней части задней панели компьютера HP TouchSmart должен засветиться голубой светодиодный индикатор, который погаснет по завершении синхронизации.



Если после данной процедуры устройства не заработают, следует снять и заново подключить приемник сигналов беспроводных клавиатуры и мыши на задней панели компьютера и повторить процедуру синхронизации.

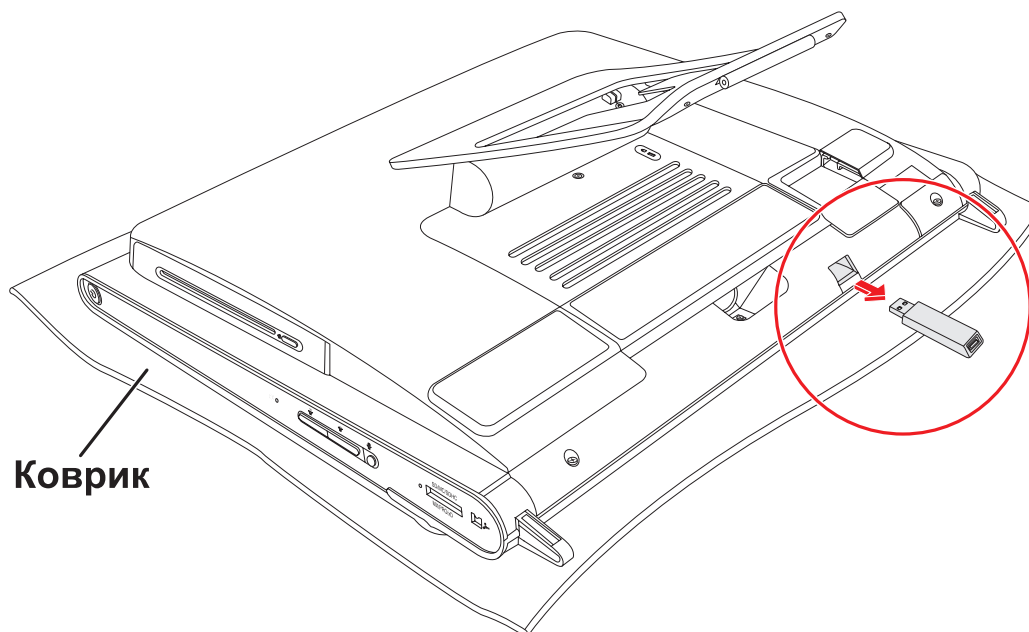

# Включение и выключение компьютера HP TouchSmart

## Включение компьютера HP TouchSmart

По завершении настройки компьютера HP TouchSmart PC, нажмите кнопку Power/Sleep (A) на верхней части боковой панели компьютера, чтобы включить его. Завершите начальные установки, следуя инструкциям на экране. Процедура установки может занять несколько минут.



Для включения компьютера HP TouchSmart или перевода его в спящий режим также может использоваться кнопка Power/Sleep на клавиатуре или пульте ДУ. Пульт дистанционного управления поставляется только с отдельными моделями.

После первого включения компьютера и завершения всех установок, можно использовать кнопку HP TouchSmart (B) для включения компьютера и запуска программного обеспечения HP TouchSmart. Если компьютер уже включен, нажатие на эту кнопку приведет к открытию окна программного обеспечения TouchSmart.



## Выключение компьютера HP TouchSmart

Коснитесь кнопки «Пуск» на панели задач Windows Vista , затем выберите кнопку со стрелкой рядом с кнопкой блокировки, после чего коснитесь **Завершение работы**.



## Изменение параметров питания

Для экономии энергии или увеличения производительности компьютера можно задать различные параметры питания. Также можно отдельно задавать параметры питания для оборудования компьютера. К примеру, можно указать период времени, по истечении которого компьютер, находясь в неактивном состоянии, автоматически перейдет в спящий режим.

Режим, который в предыдущих версиях назывался «ждущий» (Standby), в Microsoft Windows Vista называется спящим режимом (Sleep). При переходе в спящий режим текущее состояние сохраняется в памяти, и компьютер переходит в режим энергосбережения. При переходе в режим остановки вся работа сохраняется на жестком диске, и компьютер переходит в режим энергосбережения.

Для перевода компьютера в спящий режим коснитесь кнопки **«Пуск»** на панели задач Windows Vista , затем выберите кнопку **со** стрелкой рядом с кнопкой блокировки, после чего коснитесь иконки **Режим сна**.



Для изменения параметров питания компьютера следует выполнить следующие действия:

- 1 Коснитесь кнопки **«Пуск»** на панели задач Windows Vista .
- 2 Коснитесь значка **Панель управления** и убедитесь, что выбран режим просмотра **Классический**.
- 3 Выберите пункт **Параметры питания**.
- 4 Выберите режим питания.
- 5 Выберите пункт **Изменение параметров режима**.
- 6 С помощью выпадающих списков установите параметры питания, затем коснитесь кнопки **Сохранить изменения**.
- 7 Также можно выбрать **Расширенная настройка параметров питания**, установить параметры и затем коснуться кнопки **ОК**.

## Подключение к сети Интернет

Компьютер HP TouchSmart поддерживает как беспроводные, так и проводные LAN, которые позволяют подключать компьютер к другим устройствам, таким как принтеры и другие компьютеры. Обычно, при подключении к сети Интернет используется широкополосный модем (для цифровой абонентской линии [DSL] или кабельный), который требует отдельной регистрации.

- Для подключения по беспроводной LAN, в компьютере HP TouchSmart имеется встроенная беспроводная антенна LAN, которая используется для доступа к беспроводной домашней сети.
- Для подключения по проводной LAN, на задней панели компьютера имеется разъем для кабеля Ethernet (кабель приобретается отдельно), а обратный конец кабеля подключается к выходу сетевого маршрутизатора или широкополосного модема.

## Настройка беспроводной домашней сети

Для первичной настройки беспроводной сети потребуется:

- 1 Подписаться на высокоскоростной Интернет-доступ у провайдера Интернет-услуг (ISP).
- 2 Приобрести широкополосный модем (DSL или кабельный). Модем может предоставляться провайдером.
- 3 Приобрести и установить беспроводной маршрутизатор (продается отдельно), если таковой требуется.

---

**ПРИМЕЧАНИЕ:** Процедуры установки широкополосного модема и маршрутизатора могут различаться в зависимости от производителя данного оборудования. При установке следуйте инструкциям производителя.

---

#### 4 Подключить компьютер к сети.

**ПРИМЕЧАНИЕ:** Схема DSL-подключения от телефонной розетки представлена на рисунке. Если используется кабельный модем, при подключении от розетки к модему необходимо использовать коаксиальный кабель.

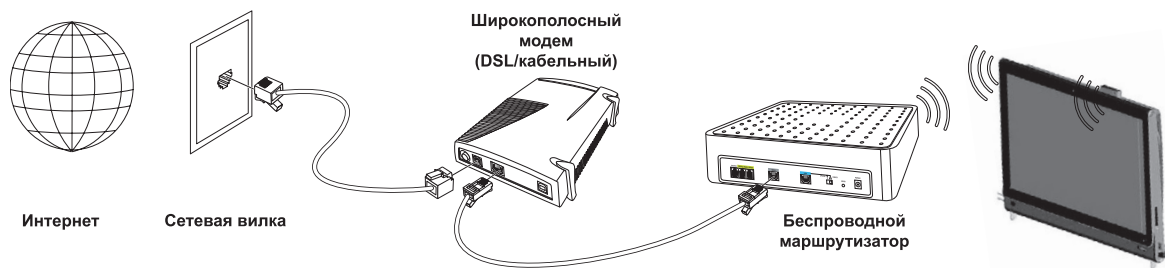

#### 5 Настройка подключения к беспроводной сети на компьютере HP TouchSmart.

- a Включите компьютер HP TouchSmart.
- b Подключите компьютер HP TouchSmart PC к беспроводной сети:
  - Кликните правой кнопкой мыши на иконке **Сеть** на панели задач и выберите **Подключение к сети**. В открывшемся окне выберите сеть и кликните **Подключить**.



*Или*

- Кликните правой кнопкой мыши на иконке **Сеть** на панели задач и выберите **Центр управления сетями и общим доступом**. В открывшемся окне выберите **Настройка беспроводного маршрутизатора или точки доступа** и следуйте инструкциям на экране.
  - c Проверьте беспроводное соединение, открыв веб-браузер и загрузив в нем любой веб-узел.
- 6 Добавьте к сети необходимые беспроводные устройства (опционально).



## Настройка проводной домашней сети

Для первоначальной настройки проводной сети потребуется:

- 1 Подписаться на высокоскоростной Интернет-доступ у провайдера Интернет-услуг (ISP).
- 2 Приобрести широкополосный модем (DSL или кабельный). Модем может предоставляться провайдером.
- 3 Приобрести и установить проводной маршрутизатор (продается отдельно), если таковой требуется.

**ПРИМЕЧАНИЕ:** Процедуры установки широкополосного модема и маршрутизатора могут различаться в зависимости от производителя данного оборудования. При установке следуйте инструкциям производителя.

- 4 Подключите DSL-кабель (показано на рисунке) или коаксиальный кабель (не показано) от телефонной розетки к модему.
- 5 Подключите модем к компьютеру через порт Ethernet при помощи кабеля Ethernet. Если существует необходимость подключения нескольких устройств к сети, при помощи кабеля Ethernet подключите к модему маршрутизатор или хаб (на рисунке не показано), а компьютер подсоедините к маршрутизатору при помощи кабеля Ethernet.

Если проводная сеть в доме уже имеется, и на стенах установлены разъемы Ethernet, то порт Ethernet компьютера следует напрямую соединить с разъемами на стене при помощи кабеля Ethernet.

Порт Ethernet на компьютере HP TouchSmart расположен на задней панели компьютера, за крышкой разъемов. Для аккуратной прокладки кабелей сзади компьютера имеется специальный зажим (показан на рисунке), кабели сперва протяните через него, а затем через прорезь на задней подставке (не показано), после чего закройте крышку разъемов.

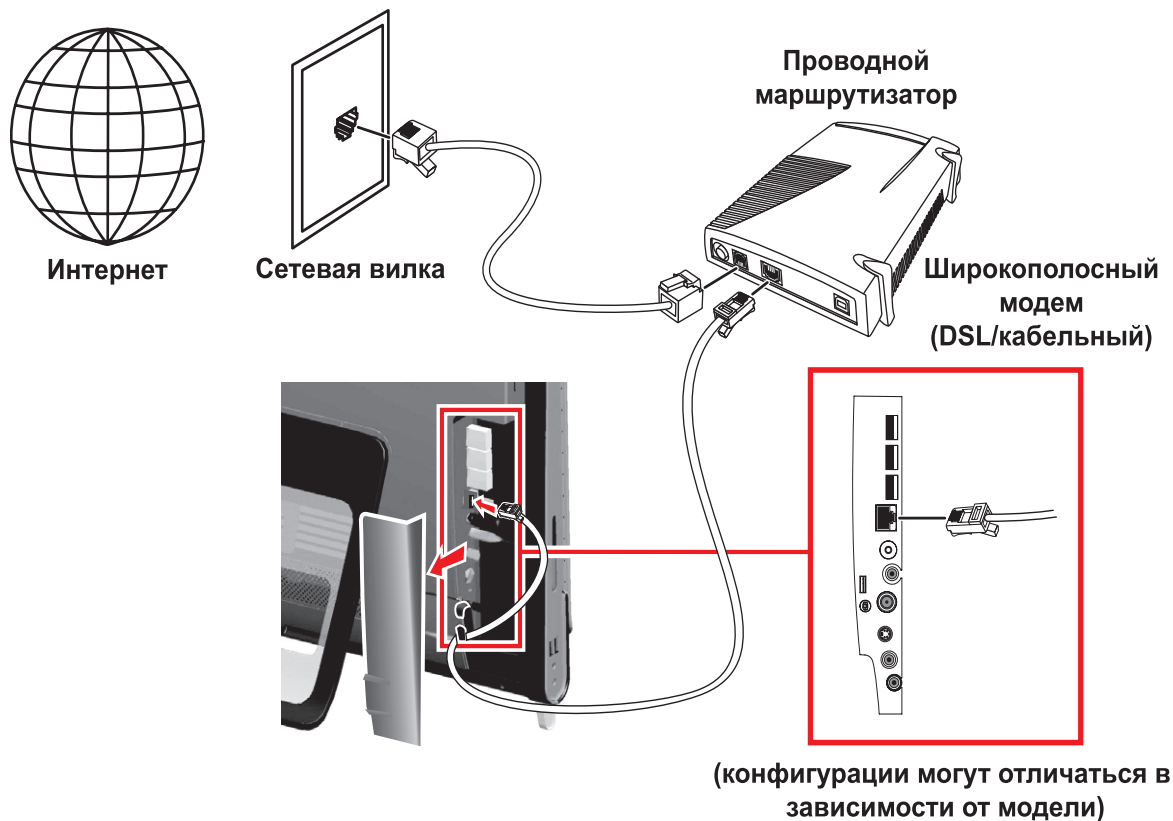

- 6 Подключите другие компьютеры или устройства к проводной сети:
  - a Отключите питание от широкополосного модема или маршрутизатора и выключите компьютер HP TouchSmart, а также компьютеры, которые необходимо добавить к сети.
  - b Для каждого подключаемого компьютера используется кабеля Ethernet, один конец которого подключите к разъему LAN компьютера, а другой – к свободному разъему Ethernet на маршрутизаторе.
  - c Включите модем и подождите, пока не завершится процедура загрузки. Включите маршрутизатор. Затем включите компьютеры, подключенные к сети и HP TouchSmart.
  - d Проверьте соединение с сетью на каждом компьютере, открыв веб-браузер и загрузив в нем любой веб-узел.





# Использование устройств Bluetooth

## Только некоторые модели

Некоторые модели компьютеров HP TouchSmart поддерживают Bluetooth-соединение, к таким компьютерам можно подключать любые устройства, поддерживающие Bluetooth-технология. Устройства Bluetooth создают персональную сеть (PAN) для подключения к другим устройствам, оснащенным Bluetooth, — компьютерам, телефонам, принтерам, гарнитурам, колонкам и камерам. В сети PAN каждое устройство соединяется с другими устройствами напрямую, при этом они должны находиться в относительной близости друг от друга.

Для подключения устройства Bluetooth:

- 1 Согласно инструкциям к устройству Bluetooth, активируйте функцию обнаружения (режим посылки радио сигнала).
- 2 Нажмите кнопку «**Пуск**» на панели задач Windows Vista  и выберите пункт **Панель управления**, а затем **Оборудование и звук**. Щелкните значок **Устройства Bluetooth**. Нажмите **Добавить**. Следуйте инструкциям на экране.
- 3 Если добавляемым Bluetooth-устройством является принтер, нажмите кнопку «**Пуск**» на панели задач Windows Vista  и выберите пункт **Панель управления**, а затем **Оборудование и звук**. Выберите **Принтеры**. Нажмите **Добавить принтер**.

## Регулировка внешнего освещения

При включении внешнего освещения HP TouchSmart вокруг блока компьютера образуется приятное глазу белое свечение. По умолчанию внешнее освещение при включении компьютера не включается.

Для управления внешним освещением:

- Для включения внешнего освещения нажмите кнопку «Внешнее освещение» на левой панели компьютера.
- При нажатии на кнопку несколько раз режим освещения изменяется в следующей последовательности: слабая интенсивность, средняя, высокая, выключено и включено.

---

**ПРИМЕЧАНИЕ:** При переходе компьютера в спящий режим, внешнее освещение автоматически тускнеет.

---

## Установка оборудования и программного обеспечения

На некоторых компьютерах HP TouchSmart установлена 64-битная ОС Windows Vista, которая может быть несовместима с устанавливаемым программным обеспечением или оборудованием. Перед установкой убедитесь, что оборудование или программное обеспечение совместимо с операционной системой.\*

---

\* Некоторое программное обеспечение Windows Vista требует наличие современного или дополнительного оборудования.

Подробности см. на [www.microsoft.com/windowsvista/getready/hardwarereqs.mspx](http://www.microsoft.com/windowsvista/getready/hardwarereqs.mspx) и [www.microsoft.com/windowsvista/getready/capable.mspx](http://www.microsoft.com/windowsvista/getready/capable.mspx). Помощник Windows Vista Upgrade поможет вам определить, какие возможности Windows Vista будут работать на вашем компьютере. Для загрузки данного средства, посетите страницу [www.windowsvista.com/upgradeadvisor](http://www.windowsvista.com/upgradeadvisor)

## Модернизация оборудования компьютера HP TouchSmart

Для получения подробных инструкций по извлечению и замене оперативной памяти или жесткого диска компьютера HP TouchSmart PC, обратитесь к имеющемуся в комплекте документу *Руководство по обновлению и обслуживанию*.

## Обновление программного обеспечения компьютера HP TouchSmart

Для получения информации о новых версиях и новых возможностях программного обеспечения посетите страницу [www.hp.com/go/touchsmart](http://www.hp.com/go/touchsmart).

## Использование дисководов для CD/DVD-дисков

Дисковод CD/DVD-дисков используется для просмотра и записи CD-дисков и DVD-дисков. В дисковом лотке CD/DVD-дисков не предусмотрено дискового лотка, для вставки дисков используется тонкий слот. Чтобы вставить диск, поверните его стороной с данными по направлению к задней панели компьютера (лицевая сторона должна смотреть на вас) и плавно вставьте диск в разъем дисковода.

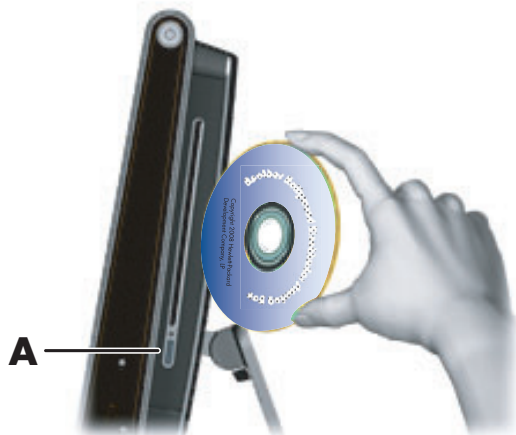

Чтобы извлечь диск, убедитесь, что питание компьютера включено и нажмите кнопку извлечения (A) сбоку от дисковода. Также для извлечения диска коснитесь кнопки **«Пуск»** на панели задач Windows Vista , выберите **Мой компьютер**, нажмите и удерживайте (или, если используется мышь, щелкните правой кнопкой) иконку с CD-дисководом, а затем коснитесь пункта **Извлечь**.

Если диск застрял, обратитесь к документу *Руководство по получению ограниченной технической поддержки, осуществлению возврата и восстановлению системы*, где указаны номера телефонов службы технической поддержки компании HP.

# Использование ТВ-тюнера для просмотра и записи телепрограмм на компьютере HP TouchSmart

## Только некоторые модели

В ОС Windows Media Center имеется возможность просмотра и записи телепрограмм. Работать с меню Windows Media Center можно при помощи касаний, а также пульта ДУ, клавиатуры и мыши. ТВ-тюнеры и пульты ДУ поставляются не со всеми моделями.

Для просмотра телепрограмм на компьютере HP TouchSmart:

- 1 Подключите источник ТВ-сигнала к ТВ-тюнеру компьютера. См. раздел «Подключение источника ТВ-сигнала к компьютеру» на странице 19.
- 2 Настройте, если необходимо, компьютер на работу с телевизионной приставкой. См. раздел «Настройка компьютера HP TouchSmart на работу с телевизионной приставкой» на странице 21.
- 3 Используйте мастер установки Windows Media Center для конфигурации ТВ-тюнера и настройки списка программ. См. раздел «Завершение работы с мастером установки Windows Media Center» на странице 21.
- 4 Для запуска программы Windows Media Center, а также управления просмотром и записью телепрограмм, направьте пульт ДУ на ИК-приемник, расположенный в нижнем правом углу компьютера HP TouchSmart. См. раздел «Использование пульта дистанционного управления для работы с Windows Media Center» на странице 22.

Дополнительная информация о просмотре и записи телепрограмм, содержится в *Руководстве по просмотру и записи ТВ*; для просмотра информации коснитесь кнопки «**Пуск**» на панели задач Windows Vista , затем выберите **Центр справки и поддержки**, и коснитесь иконки **Руководство пользователя**.

## Подключение источника ТВ-сигнала к компьютеру

### Только некоторые модели



**ПРЕДУПРЕЖДЕНИЕ:** Ознакомьтесь с разделом «Дополнительная информация по технике безопасности» *Руководства по получению ограниченной гарантийной поддержки, технического обслуживания и восстановлению системы перед установкой и подключением компьютера HP TouchSmart к сети электроснабжения.*

Для подключения ТВ-сигнала, в компьютере должен быть установлен ТВ-тюнер, который комплектуется только с некоторыми моделями. Возможно, также потребуется отдельно приобрести дополнительные кабели.

Для подключения коаксиального кабеля к источнику ТВ-сигнала необходимо использовать разъединитель (адаптер) (приобретается отдельно) для ТВ-тюнера. Использование адаптера для ТВ-тюнера поможет избежать получения травм и повреждения компьютера из-за скачков напряжения в коаксиальной линии, вызываемых молниями.

Норвегия и Швеция: Информация о заземлении кабелей для устройств с ТВ-тюнером.



**ПРЕДУПРЕЖДЕНИЕ:** Для снижения вероятности получения повреждений, используйте гальванический разъединитель при подключении к системам КТВ.

Для подключения источника ТВ-сигнала к компьютеру HP TouchSmart:

- 1 Подключите коаксиальный кабель телевизионной антенны или поставщика услуг кабельного ТВ к адаптеру ТВ-тюнера, который нужно подключить к разъему ТВ-входа (PAL/DVB-T) **(A)**, расположенному рядом с крышкой разъемов.

*Или*

Подключите кабель S-Video к входному разъему S-video **(B)**, расположенному на задней панели компьютера за крышкой разъемов. Другой конец кабеля подсоедините к телевизионной приставке.



- 2 Если для подключения используется кабель S-video, необходимо подключить звуковые кабели телевизионной приставки к разъему аудиовхода **(C)**, расположенному на задней панели компьютера. Для объединения левого и правого (белый и красный) каналов RCA используйте Y-образный кабель.



- 3 Если используется телевизионная приставка, подключите кабель ИК-передатчика к разъему ИК-передатчика **(D)**. Необходимо приклеить ИК-бластер на окошко ИК-приемника на телевизионной приставке. Для управления направляйте пульт ДУ на компьютер (не на телевизионную приставку). На следующем рисунке показан кабель ИК-передатчика.

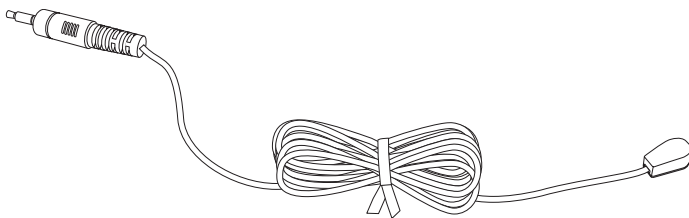

## Настройка компьютера HP TouchSmart на работу с телевизионной приставкой

### Только некоторые модели

Если для ТВ-сигнала требуется приставка кабельного телевидения, спутниковая приставка или какая-либо другая приставка, для правильного использования пульта ДУ необходимо подключить кабель ИК-передатчика к компьютеру и приставке. ТВ-тюнеры и пульты ДУ поставляются не со всеми моделями.

Кабель ИК-передатчика – чувствительное к пульту ДУ устройство, подключаемое к компьютеру и покрывающее датчик ДУ на телевизионной приставке. Это устройство, поставляемое в комплекте с компьютером HP TouchSmart, позволяет управлять приставкой, используя программу Windows Media Center для выбора ТВ-каналов с пульта ДУ.

Для управления телевизионной приставкой с помощью Windows Media Center:

- 1 Подключите кабель ИК-передатчика (A) к разъему выхода ИК (D) на задней панели компьютера.
- 2 Снимите бумагу с клеящей поверхности на конце кабеля (B) и прижмите конец кабеля к окошку инфракрасного (ИК) датчика (приемника) сигналов телевизионной приставки (C). Для обнаружения окошка инфракрасного датчика посветите фонариком на пластиковую панель на передней стороне теле приставки.
- 3 Направляйте пульт ДУ на переднюю часть компьютера HP TouchSmart (E), а не на телевизионную приставку.

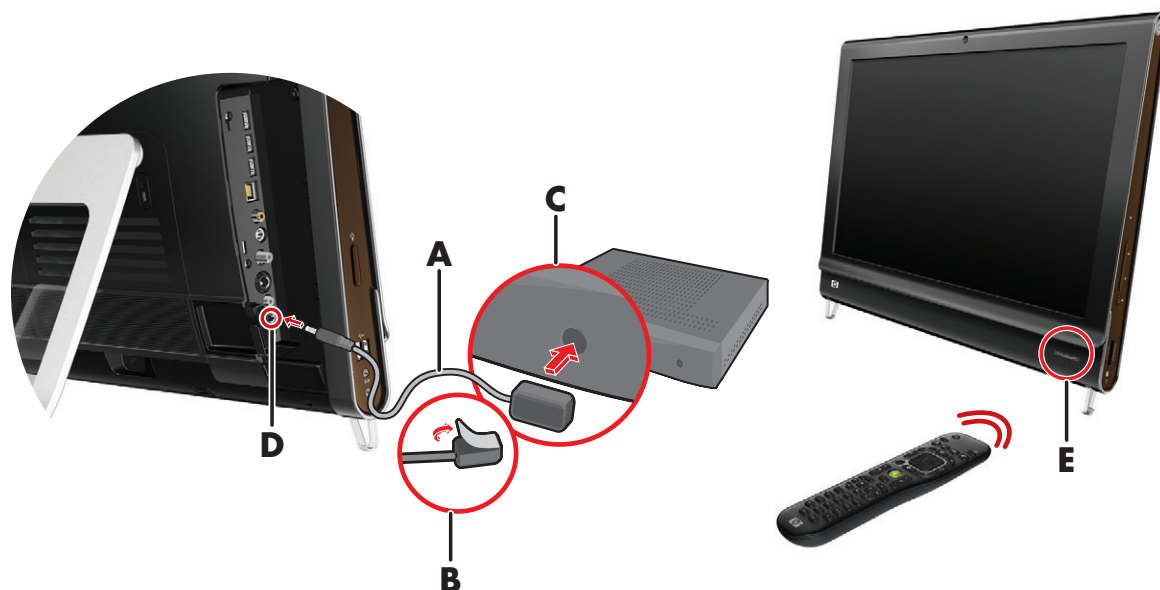

## Завершение работы с мастером установки Windows Media Center

### Только некоторые модели

- 1 Откройте Windows Media Center. Коснитесь кнопки «Пуск» на панели задач Windows Vista , выберите **Все программы**, а затем коснитесь **Windows Media Center**.

*Или*

Для открытия Windows Media Center из ПО HP TouchSmart, откройте ПО HP TouchSmart и коснитесь фрагмента **Windows Media Center**.



- 2 Прокрутите меню задач и выберите **Параметры, Общие**, а затем выберите **Установка Windows Media Center**.
- 3 Чтобы завершить настройку ТВ-тюнера и настроить список телепередач Windows Media Center, следуйте инструкциям на экране.

Для получения дополнительной информации по установке и использованию Windows Media Center обращайтесь посетите страницу: <http://www.microsoft.com>

## Использование пульта дистанционного управления для работы с Windows Media Center

### Только некоторые модели

Пульт ДУ используется в Windows Media Center для просмотра и записи ТВ-программ, а также выполнения других действий. ТВ-тюнеры и пульты ДУ поставляются не со всеми моделями. Используйте клавиши со стрелками для выбора ярлыка, а затем нажмите кнопку ОК для активации выбранного ярлыка.

Для перемещения в программе Windows Media Center наведите пульт на ИК приемник дистанционного управления в нижнем правом углу компьютера HP TouchSmart и нажмите кнопку на пульте ДУ.

Кнопка включения/перевода в спящий режим на пульте ДУ используется для включения или перевода компьютера HP TouchSmart в спящий режим.



Для получения дополнительной информации о просмотре и записи телепрограмм, обратитесь к документу *Руководство по просмотру и записи ТВ*; для этого коснитесь кнопки «**Пуск**» на панели задач Windows Vista , затем выберите **Центр справки и поддержки** и коснитесь иконки **Руководства пользователя**.

# Настройка параметров звука

Компьютер HP TouchSmart поддерживает следующие типы акустических систем:

- Встроенные аналоговые стереодинамики
- Аналоговые активные акустические системы в конфигурациях 2.0 и 2.1
- Цифровые активные акустические системы в конфигурациях 3.1, 4.1 и 5.1
- Аудиоресивер

---

## ПРИМЕЧАНИЯ:

- Компьютер HP TouchSmart поддерживает только активные акустические системы (со встроенными усилителями). Активные акустические системы требуют отдельного подключения к источнику питания.
- Использование разъема аудиовхода, выходящего на внутренние колонки, влияет на работу разъемов аудиовыхода и наушников. Например, если во время проигрывания музыки через внутренние колонки к разъему аудиовхода подключить MP3-устройство, звучания наложатся друг на друга.
- По умолчанию, внутренние колонки включены, а цифровые колонки выключены.

---

## Подключение аналоговых колонок

Если используется активная система с конфигурацией 2.0, подключите кабель колонок к выходному аудио разъему, который расположен на задней панели компьютера за крышкой разъемов.

Если используется активная система с конфигурацией 2.1, подключите сабвуфер к выходному аудио разъему, который расположен на задней панели компьютера за крышкой разъемов, а затем подключите к сабвуферу правую и левую колонки. После включения компьютера включите акустическую систему. Если необходимо, обратитесь к документации, прилагающейся к колонкам.

---

**ПРИМЕЧАНИЕ:** Когда к разъему аудио выхода подключаются наушники или другие внешние устройства, внутренние колонки отключаются.

---

## Подключение и включение цифровых колонок или аудиоресивера

Цифровые колонки конфигураций 3.1, 4.1 и 5.1 и аудиоресивер подключаются к выходному разъему SPDIF (оранжевый), находящемуся на задней панели компьютера за крышкой разъемов. Ниже описывается последовательность действий для подключения аудиосистемы или аудиоресивера. Если необходимо, обратитесь к документации, прилагающейся к аудиосистеме или аудиоресиверу.

---

**ПРИМЕЧАНИЕ:** Когда используется выходной разъем SPDIF, переключение на внутренние колонки возможно без отключения выхода SPDIF.

---

Для переключения между внутренними колонками и аудиоресивером используйте программное обеспечение SoundMax, идущее в комплекте с компьютером.

- 1 Коснитесь иконки **SoundMAX** на панели задач.
- 2 Коснитесь кнопки **Громкость**.
- 3 В области *Интерфейс SPDIF* выберите кнопку **По умолчанию**.

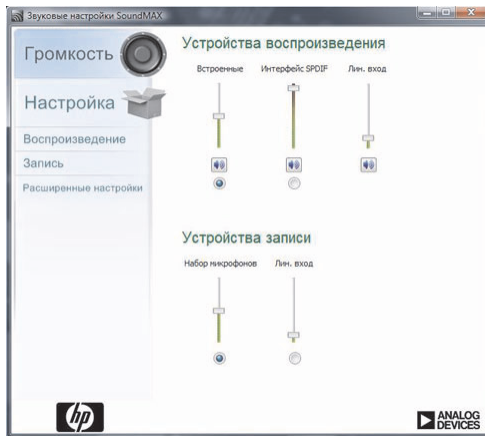

**ПРИМЕЧАНИЕ:** Чтобы переключиться обратно на внутренние колонки после включения цифровых колонок, выберите кнопку **По умолчанию** в области *Внутренние динамики*. Выключение внешних колонок не приведет к автоматическому включению внутренних; для активации внутренних колонок необходимо изменить настройки.

- 4 Индивидуальная настройка звука осуществляется при помощи кнопок **Воспроизведение**, **Запись** и **Расширенные настройки** в программе SoundMAX.

## Настройка громкости колонок

В компьютере HP TouchSmart существует несколько способов регулировки громкости звука. Можно использовать кнопки регулировки громкости, расположенные на боковой панели компьютера, или значок «Громкость» на панели задач; или, если используются цифровые колонки, уровень громкости также может регулироваться через программное обеспечение SoundMAX.

- 1 Регулировка уровня громкости с помощью кнопок на боковой панели компьютера.





**2** Использование значка «Громкость» на панели задач:

- a** Нажмите и удерживайте (если используется мышка, нажмите правую кнопку на иконке) иконку **Громкость**, а затем выберите **Открыть микшер громкости**. Откроется окно регулировки громкости.

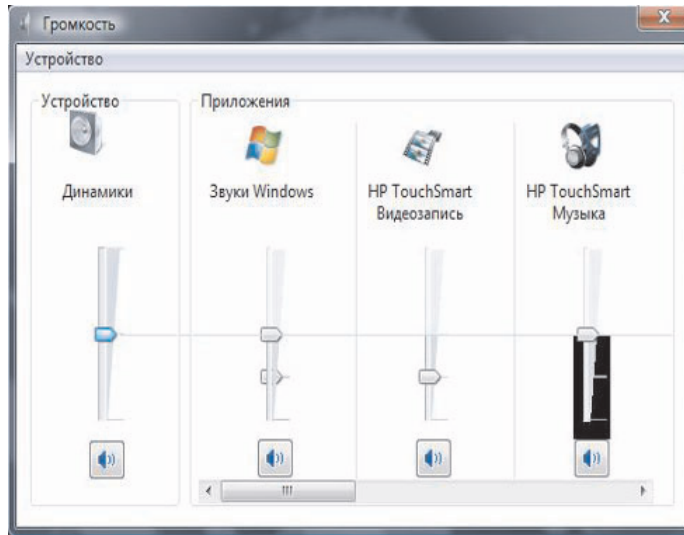

- b** Для регулировки уровня громкости в программном обеспечении HP TouchSmart (Notes, Music, и Video) помните, что производится отдельная регулировка уровня громкости динамиков и уровня громкости программного обеспечения HP TouchSmart. В микшере пролистайте список влево до области с уровнями громкости программного обеспечения.
- c** Установив необходимый уровень громкости звука, коснитесь кнопки **Закрыть** (X в верхнем правом углу), чтобы закрыть окно.
- 3** Если используются цифровые колонки, для регулировки уровня громкости и выполнения задач тестирования звукового баланса можно также использовать программное обеспечение SoundMAX.
- a** Коснитесь иконки **SoundMAX** на панели задач.
- b** С помощью ползунка задайте параметры, соответствующие вашей акустической системе.



---

**ПРИМЕЧАНИЕ:** Также в этом окне можно производить регулировку громкости встроенного микрофона.

---

## Настройка звука посредством Windows Media Center

После установки, подключения и настройки колонок, выполните следующие шаги для настройки вывода звука в Windows Media Center:

- 1** Коснитесь кнопки **«Пуск»** на панели задач Windows Vista .
- 2** Коснитесь иконки программы **Windows Media Center**.
- 3** Прокрутите меню задач и коснитесь **Параметры, Общие**, и затем выберите **Установка Windows Media Center**.
- 4** Коснитесь **Настройка колонок**, а затем коснитесь кнопки **Далее**.
- 5** Выберите тип кабеля, соединяющего колонки или аудоресивер с компьютером, а затем коснитесь кнопки **Далее**.
- 6** Выберите количество колонок и коснитесь кнопки **Далее**.

- 7 Для проверки колонок коснитесь кнопки **Тест**.
- 8 По завершении проверки коснитесь кнопки **Далее**.
- 9 Коснитесь кнопки **Готово**.

## Использование наушников

Для использования наушников (приобретаются отдельно) на левой панели компьютера имеется специальный разъем для наушников. При подключении наушников в разъем звук встроенных колонок автоматически отключается.

## Использование микрофона

Рядом с веб-камерой на передней панели компьютера HP TouchSmart имеются отверстия для встроенного микрофона. Для обеспечения чистоты звука микрофон сконструирован таким образом, чтобы звук на входе подвергался фильтрации от окружающих шумов.

Микрофон можно использовать, находясь на расстоянии до одного с половиной метров от компьютера HP TouchSmart.

Для регулировки уровня громкости:

- 1 Коснитесь иконки **SoundMAX** на панели задач.
- 2 Подрегулируйте ползунок.



## Использование гарнитуры

Гарнитуры с двумя штекерами (один для наушников, второй – для микрофона) не используются. В компьютере HP TouchSmart имеется встроенный микрофон и разъем для наушников.

## Подключение MP3-плееров

На левой панели компьютера имеется входной разъем для подключения внешнего аудиопроигрывателя, например MP3-плеера. Воспроизведение в этом случае будет производиться через внутренние колонки или подключенную внешнюю акустическую систему.

## Подключение принтера

Для подключения принтера используйте разъемы USB на задней панели компьютера HP TouchSmart, либо используйте беспроводной принтер.

---

**ПРИМЕЧАНИЕ:** Компьютер HP TouchSmart не поддерживает принтеры, которые подключаются к параллельному (LPT) порту.

---

## Установка замка безопасности

Разъем предназначен для подключения замка безопасности (продается отдельно), который позволяет защитить компьютер от кражи и несанкционированного доступа. Защитный замок – это устройство с ключом, которое подключается к компьютеру при помощи кабеля. Один конец кабеля присоединяется к столу (или другому стационарному объекту), а другой вставляется в разъем замка на компьютере. Закрывается замок безопасности при помощи ключа.

Перед тем, как передвигать компьютер или снимать крышку корпуса, необходимо отсоединить защитный замок от компьютера.

Установка замка безопасности:

- 1 Положите компьютер на мягкую плоскую поверхность лицевой стороной вниз (**A**). Компания HP рекомендует использовать одеяло, полотенце или другую мягкую ткань, чтобы защитить экран от царапин или других повреждений.
- 2 Поверните подставку компьютера максимально вверх, чтобы образовался угол примерно 90 градусов (**B**) от компьютера, а затем передвиньте защелку замка влево, чтобы она заблокировалась (**C**). Возможно, для установки подставки в данное положение потребуется приложить дополнительное усилие.

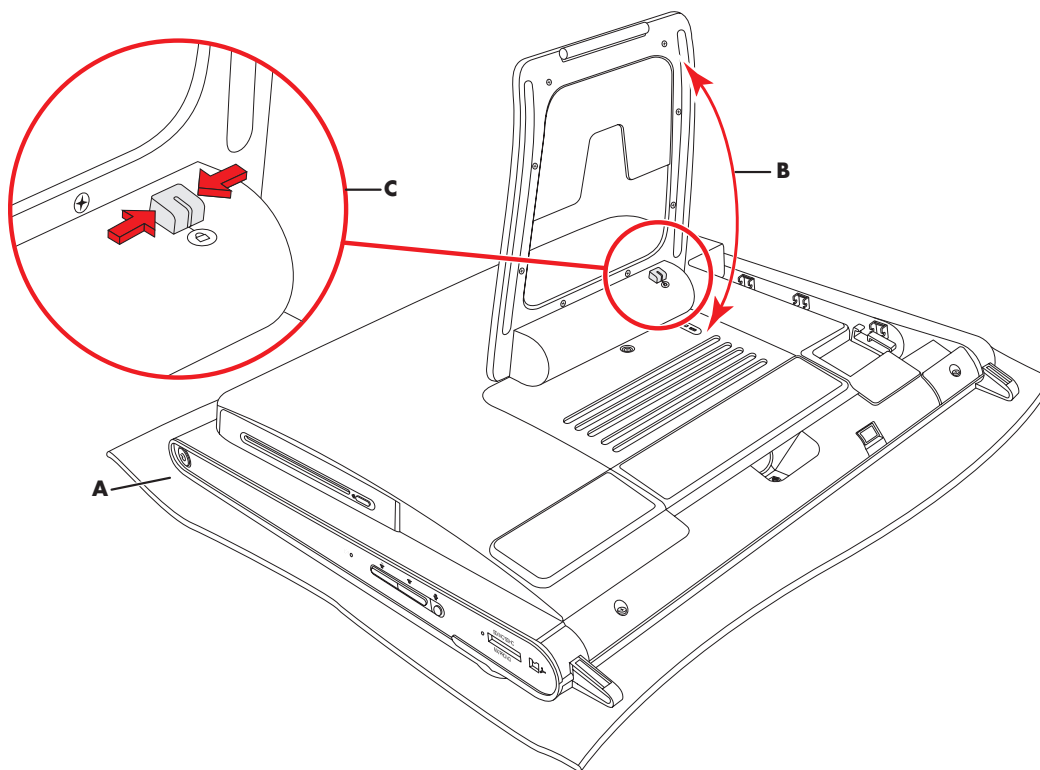

- 3 Вставьте замок безопасности в разъем замка, следуя инструкциям производителя.
- 4 Наклоните подставку немного больше, чем на 90 градусов и удерживайте ее одной рукой в таком положении, а другой рукой передвиньте защелку замка на подставке вправо, чтобы она разблокировалась. Возможно, для разблокировки защелки понадобится приложить дополнительное усилие.



## Очистка экрана компьютера HP TouchSmart

Перед началом очистки экрана, компьютер необходимо выключить. Если не выключить компьютер, сенсорный экран будет чувствителен к нажатиям во время очистки, что может привести к потере данных.

Для наилучшей чувствительности, экран компьютера HP TouchSmart требует периодической очистки, т.е. удаления различных частиц с краев и поверхности экрана. Очистку стеклянной поверхности сенсорного экрана можно производить при помощи протирочной ткани, которая поставляется с компьютером HP TouchSmart. Также для очистки экрана можно использовать мягкую ткань или бумажное полотенце, увлажненное обычным домашним средством для мытья стекол.

Чтобы обеспечить наилучшую чувствительность экрана, следует содержать его в чистоте и не допускать попадания на поверхность посторонних частиц. Не допускайте чрезмерного накопления пыли на сторонах и краях экрана.

Для очистки сенсорного экрана:

- 1 Выключите компьютер. Коснитесь кнопки «**Пуск**» на панели задач Windows Vista , затем выберите **Кнопку со стрелкой** рядом с кнопкой блокировки, и затем коснитесь **Завершение работы**. 
- 2 Отключите кабель питания от электророзетки.
- 3 Распылите небольшое количество чистящего средства для стекол на протирочную ткань, идущую в комплекте с компьютером HP TouchSmart. Также для очистки экрана допускается использование мягкой ткани или бумажного полотенца, увлажненного обычным домашним средством для мытья стекол.
- 4 Протрите поверхность и каждый край сенсорного экрана, чтобы не осталось грязи, отпечатков пальцев и других частиц, которые могут снизить чувствительную способность экрана.



**ВНИМАНИЕ:** Не распыляйте и не допускайте попадания чистящего средства непосредственно на экран; распылите чистящее средство на протирочную ткань и только после этого протрите края и поверхность сенсорного экрана.

При очистке краев или поверхности экрана не используйте абразивные чистящие средства или материал, поскольку это может привести к повреждениям сенсорного экрана.

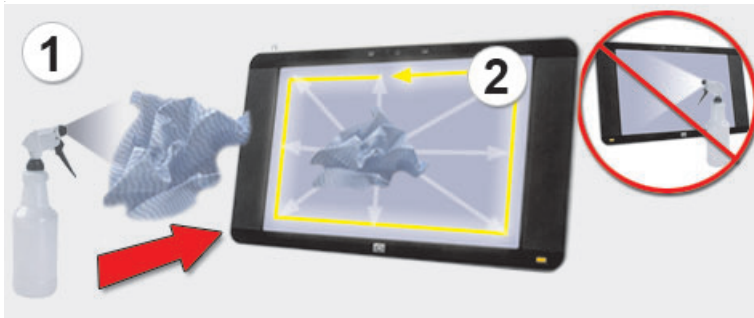

## Безопасное и удобное использование компьютера



**ПРЕДУПРЕЖДЕНИЕ:** Чтобы уменьшить риск получения серьезных травм, прочитайте *Руководство по безопасности и удобству*. В нем содержится информация о том, как надлежащим образом настроить рабочую станцию, а также приведены рекомендации по безопасной работе с компьютером. В руководстве также изложена техника безопасности при работе с электрическими и механическими устройствами.

Прежде чем приступить к работе с компьютером, установите компьютер и организуйте рабочее место таким образом, чтобы достичь максимального комфорта и производительности. Важные сведения по эргономике представлены в *Руководстве по безопасности и удобству* :

- Коснитесь кнопки «**Пуск**» на панели задач Windows Vista , выберите **Центр справки и поддержки**, затем коснитесь **Руководство пользователя** и выберите **Руководство по безопасности и удобству**.

Или

- Наберите   
<http://www.hp.com/ergo>   
в строке ввода адреса веб-обозревателя и нажмите клавишу Enter на клавиатуре.

## Утилизация оборудования старого компьютера

Компания HP проводит программы по утилизации компьютерного оборудования во многих странах/регионах. Для получения подробной информации об опциях на странице <http://www.hp.com/recycle> выберите свою страну/регион в контекстном списке.

Также в некоторых странах/регионах проводятся программы по замене компьютеров с доплатой, а также действуют другие программы. Для получения более подробной информации посетите следующие веб-узлы:

Северная Америка и Азиатско-Тихоокеанский регион, английский язык:

<http://www.hp.com/hpinfo/globalcitizenship/environment/return/index.html>

Европа/Ближний восток/Африка (выберите свой регион из контекстного списка):

<http://h41201.www4.hp.com/tradein/welcome.asp>



# Использование программного обеспечения компьютера HP TouchSmart

## Что представляет собой программное обеспечение компьютера HP TouchSmart?

Программное обеспечение HP TouchSmart позволяет работать с цифровыми устройствами простым прикосновением пальцев, обеспечивая удобный доступ к фотографиям, видео, музыке и другим приложениям. Компьютер HP TouchSmart поддерживает индивидуальные настройки для быстрого доступа к избранным программам, веб-сайтам и веб-каналам. С начальной страницы HP TouchSmart вы сможете с легкостью, при помощи всего нескольких касаний, начать просмотр фотографий и видео, а также воспроизведение музыки или поиск в сети Интернет.



## Запуск программного обеспечения компьютера HP TouchSmart



Для запуска программного обеспечения HP TouchSmart нужно всего лишь нажать кнопку HP TouchSmart (A) в нижнем правом углу компьютера HP TouchSmart.







Также, дважды коснувшись **HP TouchSmart ярлыка**, расположенного на рабочем столе, можно запустить программное обеспечение HP TouchSmart.

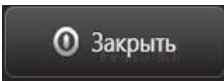

## Перемещение в HP TouchSmart

Для выбора и отмены выбора элементов при работе с HP TouchSmart используются касания, стилус (приобретается отдельно) или беспроводные клавиатура и мышь.

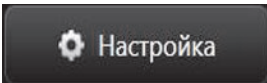
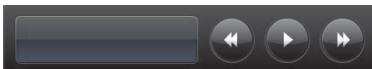
Программное обеспечение HP TouchSmart поддерживает несколько дополнительных способов доступа к программам и перемещения в них.

Действие		Описание
Переход на домашнюю страницу HP TouchSmart		Коснитесь иконки <b>Домой</b> для возврата на домашнюю страницу HP TouchSmart.
Закрытие HP TouchSmart		Коснитесь иконки <b>Закрыть</b> на домашней странице HP TouchSmart.
Возврат к предыдущему окну		Коснитесь кнопки <b>Стрелка назад</b> .
Индивидуальная настройка домашней страницы HP TouchSmart		Коснитесь иконки <b>Настройка</b> на домашней странице HP TouchSmart.
Элементы управления воспроизведением музыки (воспроизведение, пауза, следующая дорожка или предыдущая)		Коснитесь элементов управления воспроизведением музыки, расположенных в верхней правой части окна.
Возврат на рабочий стол Windows		Коснитесь иконки <b>Windows Vista</b> в верхнем левом углу, чтобы свернуть окно HP TouchSmart и перейти на рабочий стол Microsoft Windows.
Навигация в режиме прокрутки		<p>Для быстрой прокрутки списка влево, вправо, вверх или вниз коснитесь и тяните пальцем вдоль экрана в нужном вам направлении.</p> <p>Для того чтобы прокрутка работала, необходимо достаточное количество элементов в списке. На домашней странице должно быть как минимум 5 элементов в верхней строке фрагментов и 13 – в нижней.</p>



## Действие

Просмотр списка в режиме фрагментов



## Описание (продолжение)

Для перемещения по списку тяните пальцем вдоль фрагментов, а затем коснитесь нужного вам фрагмента, чтобы его открыть.

Для того чтобы прокрутка работала, необходимо достаточное количество элементов в списке.

Просмотр элементов в режиме веера



Режим веера используется для навигации по музыкальным, фото и видео файлам. Сначала коснитесь иконки **Веер** в нижнем правом углу для выбора режима веера, прокрутите веер влево или вправо, а затем коснитесь нужного элемента, чтобы его открыть.

Изменение размера фрагментов верхней строки домашней страницы HP TouchSmart.

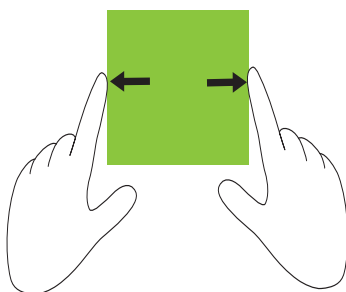

Удерживайте края фрагмента двумя пальцами и тяните.

Перемещение фрагмента в HP TouchSmart



Для перемещения фрагмента в окне HP TouchSmart нажмите на фрагмент и тяните его вверх, вниз, вправо или влево.

Создание списка воспроизведения при помощи перетаскивания.



Нажмите на элемент и слегка потяните его под прямым углом вверх, чтобы переместить в область списка воспроизведения. Когда элемент будет выбран, рядом с ним появится значок с изображением диска.

Использование экранной клавиатуры или панели для ввода Windows Touch

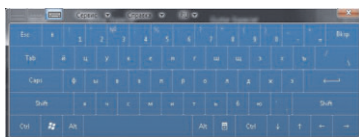

Коснитесь поля для ввода текста, и автоматически появится экранная клавиатура. Введите текст.

Поскольку сенсорная технология чувствительна ко всем повреждениям, компания HP рекомендует соблюдать осторожность при работе с сенсорным экраном. Советуем придерживаться следующих мер предосторожности:



**ВНИМАНИЕ:** Поскольку экран HP TouchSmart является сенсорным, во избежание его повреждений не надавливайте на переднюю часть дисплея и его рамку.



**ВНИМАНИЕ:** Чтобы обеспечить наилучшую чувствительность экрана, следует содержать его в чистоте и не допускать попадания на поверхность посторонних частиц. Не допускайте чрезмерного накопления пыли на всех сторонах экрана.



**ВНИМАНИЕ:** Как и любое электронное устройство, запрещается содержать компьютер HP TouchSmart рядом с жидкостями, а также в помещениях с большим содержанием пыли, высокой влажностью и температурой.

## Использование экранной клавиатуры

Экранная клавиатура или панель сенсорного ввода Windows предназначена для ввода текста при помощи касаний. Программное обеспечение также может распознавать рукописный ввод и конвертировать его в обычный машинописный текст.

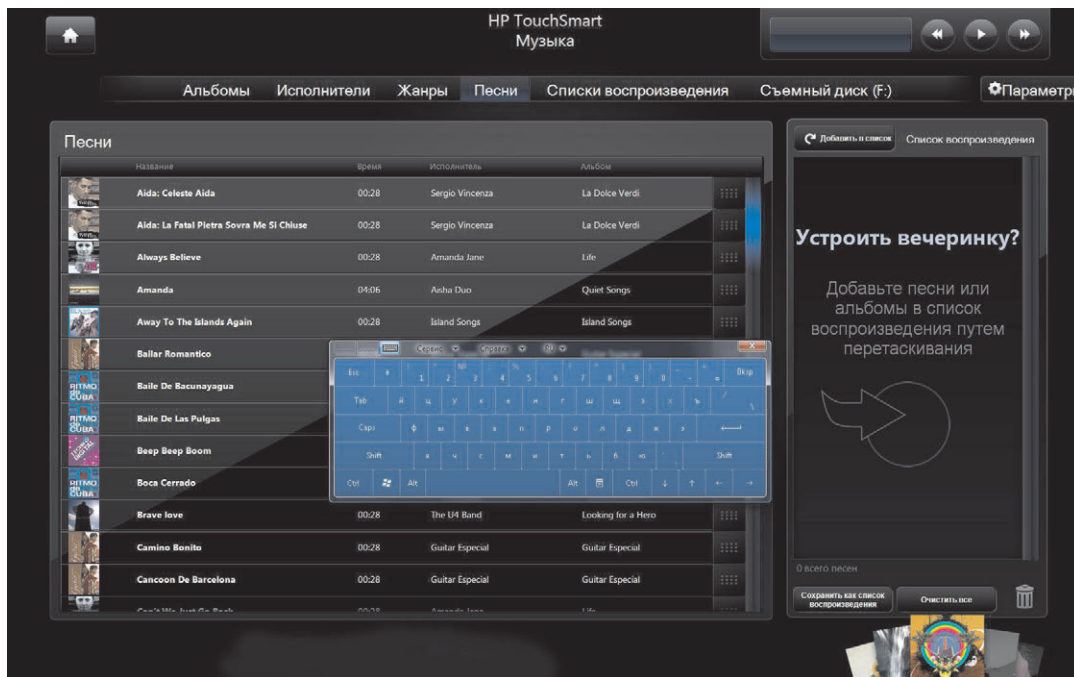

Для открытия панели сенсорного ввода достаточно коснуться поля для ввода текста, затем, для переключения между режимами рукописного ввода, касания и инструмента для ввода текста, используется иконка с изображением клавиатуры.

Если панель сенсорного ввода недоступна, или необходимо изменить ее настройки, коснитесь кнопки «Пуск» на панели задач Windows Vista , затем коснитесь **Панель управления**, **Мобильный ПК**, и затем выберите **Перо и устройства ввода**. Установите соответствующий параметр для включения панели сенсорного ввода.

Другой способ настройки панели сенсорного ввода: коснитесь кнопки «Пуск» на панели задач Windows Vista , выберите **Все программы, Стандартные, Планшетный ПК** и коснитесь **Панель ввода для планшетного ПК**.

---

**ПРИМЕЧАНИЕ:** Функция распознавания рукописного ввода доступна не для всех языков. Используйте для ввода текста экранную клавиатуру, если ваш язык недоступен.

---

## Индивидуальная настройка программного обеспечения HP TouchSmart

### Перемещение фрагментов

После открытия программного обеспечения HP TouchSmart вы увидите набор фрагментов больших и маленьких размеров, которые представляют собой ярлыки различного программного обеспечения HP TouchSmart или ссылки на различные веб-узлы. В верхней области с фрагментами большого размера находятся ярлыки наиболее часто используемых программ, а в нижней, с фрагментами маленького размера, - остальных программ.

Вы можете легко переместить любой фрагмент в окне, для этого нужно нажать на него и, не отпуская, перетянуть. Во время перемещения картинка фрагмента становится прозрачной. Вы можете перемещать фрагменты большого размера в область фрагментов маленького размера, а также фрагменты маленького размера - в область фрагментов большого размера. Для изменения порядка фрагментов в строке, просто перетяните элемент в строке в другое место.



## Добавление ярлыка программного обеспечения на рабочий стол HP TouchSmart

- 1 Откройте программное обеспечение HP TouchSmart и коснитесь кнопки **Настройка**.
- 2 Выберите **Добавить фрагмент**.
- 3 Выберите **Программа**, а затем коснитесь **Далее**.
- 4 Для отображения списка, имеющегося в папке «Программы» программного обеспечения, введите путь к объекту или выберите **Выбрать из списка**.
- 5 Выберите программу, которую хотите добавить и коснитесь **ОК**.
- 6 Введите имя фрагмента в поле «Имя фрагмента». Автоматически в данное поле заносится имя программы.
- 7 Установите или снимите флажок отображения иконки программы на фрагменте, и коснитесь **ОК**. В результате, в нижней области домашней страницы HP TouchSmart появится новый ярлык программы.
- 8 Коснитесь **ОК** для возврата на домашнюю страницу HP TouchSmart.

## Добавление ссылки на веб-узел в HP TouchSmart

- 1 Откройте программное обеспечение HP TouchSmart и коснитесь кнопки **Настройка**.
- 2 Выберите **Добавить фрагмент**.
- 3 Выберите **Веб-узел**, а затем коснитесь **Далее**.
- 4 Введите полный URL-адрес веб-узла, начинающегося с символов "www" или равносильных им (пример: <http://www.hp.com/support>). Или выберите **Выбрать** для выбора веб-узла из списка избранного Internet Explorer.
- 5 Если иконка недоступна, флажок для настройки отображения иконки веб-сайта может быть затенен. В этом случае, вы можете выбрать иконку из списка под флажком. Если иконка не будет выбрана, на фрагменте будет отображена уменьшенная копия веб-страницы. В результате, в нижней области домашней страницы HP TouchSmart появится новая ссылка на веб-узел.
- 6 Коснитесь **ОК** для возврата на домашнюю страницу HP TouchSmart.
- 7 При желании, фрагмент со ссылкой можно перетянуть на верхнюю строку. Рядом с некоторыми добавленными ссылками на веб-узлы отображается иконка с изображением глобуса.
- 8 Ссылка на веб-узел будет автоматически отображена в браузере HP TouchSmart. Для получения дополнительной информации см. «Браузер HP TouchSmart» на странице 58.

## Выбор отображаемых и скрываемых фрагментов

- 1 Откройте программное обеспечение HP TouchSmart и коснитесь кнопки **Настройка**.
- 2 Коснитесь фрагмента, чтобы отобразить его или скрыть. Если он скрыт, иконка и имя фрагмента становятся серыми.

- 3 Коснитесь **OK** для сохранения изменений и возврата на домашнюю страницу HP TouchSmart.

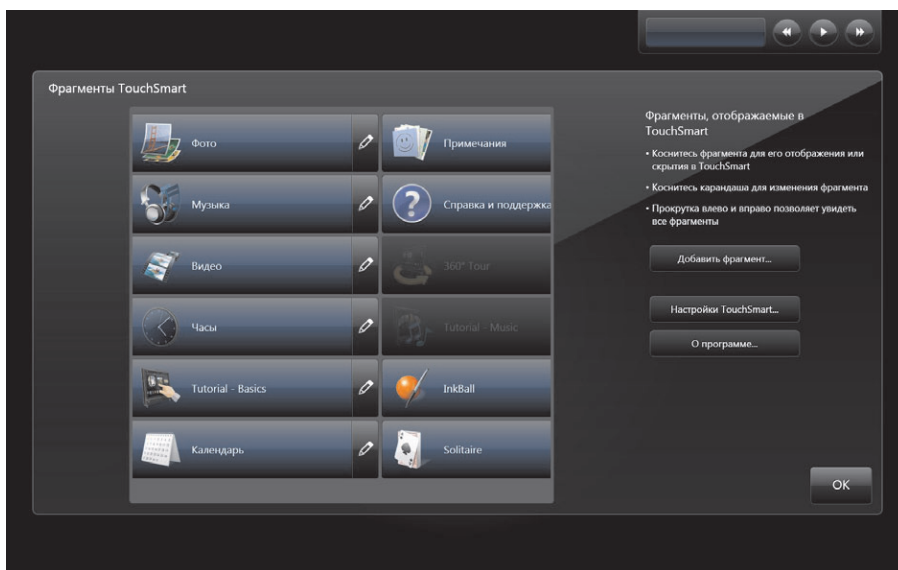

**ПРИМЕЧАНИЕ:** Для прокрутки списка фрагментов большого размера в верхней части экрана, в нем должно быть как минимум 5 элементов, для списка фрагментов маленького размера в нижней части экрана их должно быть как минимум 13.

Среди фрагментов большого размера, добавленных по умолчанию, могут быть: программы Photo, Music, Video и Clock.

Среди фрагментов маленького размера, добавленных по умолчанию, могут быть: «Погода» (только некоторые модели), «Справка и поддержка», «Обучение», «Игры» и Internet Explorer.

## Изменение или удаление добавленного фрагмента

- 1 Откройте программное обеспечение HP TouchSmart и коснитесь кнопки **Настройка**.
- 2 Выберите иконку **Карандаш** рядом с ярлыком, который хотите изменить. 
- 3 Внесите изменения:
  - В поле ввода «Расположение объекта» введите URL-адрес или путь, затем в поле с именем фрагмента введите имя программы или веб-узла, используя для этого сенсорную или обычную клавиатуру.
  - Укажите, какую иконку использовать для ярлыка: иконку программы или выберите другую иконку.

*Или*

  - Выберите **Удалить фрагмент**, а затем коснитесь **Да**.
- 4 Коснитесь **OK**. Данное действие приведет к удалению из списка фрагментов HP TouchSmart не самой программы, а только ее ярлыка.

## Ускорение запуска HP TouchSmart

Если программное обеспечение HP TouchSmart используется часто, запуск программы HP TouchSmart можно ускорить. Для изменения данной настройки, откройте HP TouchSmart и коснитесь кнопки **Настройка**, затем выберите кнопку **Настройки TouchSmart**. Установите флажки рядом с надписями **Автостарт** и **Быстрый запуск**. Опция автостарта позволяет осуществлять автоматический запуск программного обеспечения HP TouchSmart при включении компьютера, а установка опции «Быстрый запуск» гарантирует, что программное обеспечение HP TouchSmart будет оставаться в памяти даже при его закрытии. Отключите данные опции для освобождения ресурсов компьютера для других операций.

## HP TouchSmart Photo

Программа HP TouchSmart Photo позволяет просматривать и редактировать фотографии. Также с ее помощью вы можете загружать фотографии на сервис Snapfish, просматривать слайд-шоу и распечатывать цифровые воспоминания всего одним касанием. Возможности редактирования позволяют обрезать, поворачивать, автоматически корректировать цвета и устранять эффект «красных глаз». Всегда можно вернуться к исходному снимку, если внесенные изменения необходимо отменить.

Фотографии в списке могут сортироваться по датам и папкам, также их можно просматривать все сразу. Для поиска необходимой фотографии прокрутите список влево или вправо.

---

**ПРИМЕЧАНИЕ:** Веб-узел Snapfish не доступен в некоторых странах/регионах.

---

Программа HP TouchSmart Photo поддерживает формат файлов .jpg.

Просмотр может быть организован либо в виде фрагментов, либо в режиме веера, для этого нужно выбрать иконку **Веер** в нижней части окна.

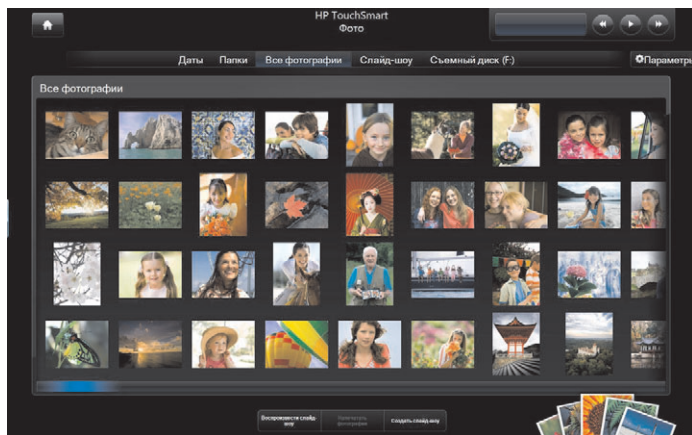

## Добавление фотографий в персональную библиотеку

При подключении внешнего устройства, например, цифровой камеры, Microsoft Windows Vista автоматически определяет внешнее устройство и выводит на экран окно для выбора необходимого действия: просмотр, копирование или перенос рисунков на компьютер.

Доступно несколько способов добавления фотографий в персональную библиотеку компьютера. Вы можете:

- Для переноса фотографий с цифровой камеры можно использовать устройство чтения карт памяти, расположенное на боковой панели компьютера. Также HP TouchSmart позволяет просматривать фотографии с карты, вставленной в устройство чтения карт памяти.
- Загрузить на жесткий диск фотографии из Интернета.
- Вставить CD-диск или сменный носитель и переместить с него фотографии при помощи Windows Explorer в папку «Мои рисунки» или любую другую папку на жестком диске.
- Подключить цифровую камеру или цифровую видеокамеру к компьютеру HP TouchSmart, используя кабель передачи данных, поставляемый вместе с устройством.

## Просмотр фотоальбома

Просматривайте все свои фотографии с любых источников: жесткого диска, съемного накопителя или карты памяти. Программа HP TouchSmart Photo сканирует жесткий диск и все другие доступные накопители и находит все имеющиеся фотографии, и затем позволяет просматривать их в одном окне HP TouchSmart Photo.

- 1 Откройте HP TouchSmart и выберите фрагмент **Photo**.
- 2 Перейдите к группе фотографий, которые хотите просмотреть:  
Коснитесь **Даты**. Выберите дату создания снимков. Если необходимо, для просмотра всех фотографий используйте полосу прокрутки справа.

*Или*

Коснитесь **Папки**. Выберите папку и затем выберите фотографии, которые хотите просмотреть. Когда папка выбрана для просмотра, в верхней части экрана появятся названия других папок.

*Или*

Коснитесь **Все фотографии**. Прокрутите список для поиска нужной фотографии.

*Или*

Выберите **Съемный диск**. Прокручивайте список для просмотра фотографий на карте, вставленной в устройство чтения карт памяти.

- 3 Для поиска нужной фотографии используйте полосы прокрутки. Порядок отображения фотографий соответствует дате их добавления на жесткий диск.
- 4 Коснитесь иконки **Домой** для возврата на домашнюю страницу HP TouchSmart.



## Просмотр фотографий в режиме слайд-шоу

- 1 Откройте HP TouchSmart и выберите фрагмент **Photo**.
- 2 Коснитесь **Папки**, либо **Все фотографии**, либо **Съемный накопитель**.
- 3 Коснитесь кнопки **Запустить слайд-шоу**.
- 4 Настройте параметры слайд-шоу, для этого коснитесь кнопки **Настройки**, установите параметры и затем коснитесь **Сохранить**.

Настройки HP TouchSmart Photo включают:

- Переходы между изображениями: «Плавная замена», «Сдвиг» (установлено по умолчанию), «Без эффекта»
- Задержка изображений: для увеличения или уменьшения времени между переходами. По умолчанию установлено 5 секунд.

## Загрузка фотографий на сервис Snapfish

**ПРИМЕЧАНИЕ:** Веб-узел Snapfish не доступен в некоторых странах/регионах.

- 1 Откройте HP TouchSmart и выберите фрагмент **Photo**.
- 2 Коснитесь кнопки **Загрузка фотографий на сервер** в нижней части окна.



- 3 Щелкните на зеленом кружке со знаком «плюс» (+) рядом с фотографией, которую хотите загрузить. В результате фотография будет перемещена в список в правой части окна. Повторите этот шаг для всех фотографий, которые хотите загрузить.
- 4 Введите свой адрес электронной почты (*Имя*) и пароль к учетной записи Snapfish, затем коснитесь **Вход**.  
*Или*  
Если у вас нет ученой записи на Snapfish, коснитесь **Регистрация новой учетной записи**. Программа HP TouchSmart будет свернута, и в браузере автоматически откроется веб-узел Snapfish (<http://www.snapfish.com>). Следуйте инструкциям на экране для создания учетной записи, а затем откройте программу HP TouchSmart. Введите свой адрес электронной почты (*Имя*) и пароль к учетной записи Snapfish, затем коснитесь **Вход**.
- 5 Выберите альбом для фотографий или создайте новый, а затем коснитесь кнопки **Загрузить**. По окончании загрузки фотографий HP TouchSmart выведет на экран сообщение о завершении загрузки.
- 6 Для просмотра загруженных фотографий перейдите на веб-узел Snapfish.

## Печать фотографий

- 1 Подключите принтер и установите необходимое для его работы программное обеспечение.
- 2 Откройте HP TouchSmart и выберите фрагмент **Photo**.
- 3 Выберите изображение, которое хотите распечатать и коснитесь его.
- 4 Коснитесь **Напечатать фотографии**. Если кнопка печати фотографий отсутствует, необходимо сначала подключить принтер и установить на него драйвер.
- 5 Установите параметры печати и коснитесь **Печать**.
- 6 Следуйте инструкциям, которые будут появляться на экране.



## Редактирование фотографий

Можно вносить изменения в фотографии при помощи программы HP TouchSmart Photo. Одними из возможностей редактирования являются: устранение эффекта «красных глаз», обрезка, автоматическая корректировка цвета и поворот изображений. Всегда можно вернуться к исходному снимку после его редактирования.

Для обрезки фотографии:

- 1 Откройте HP TouchSmart и выберите фрагмент **Photo**.
- 2 Коснитесь фотографии для ее открытия. После открытия фотографии откроется окно редактирования.

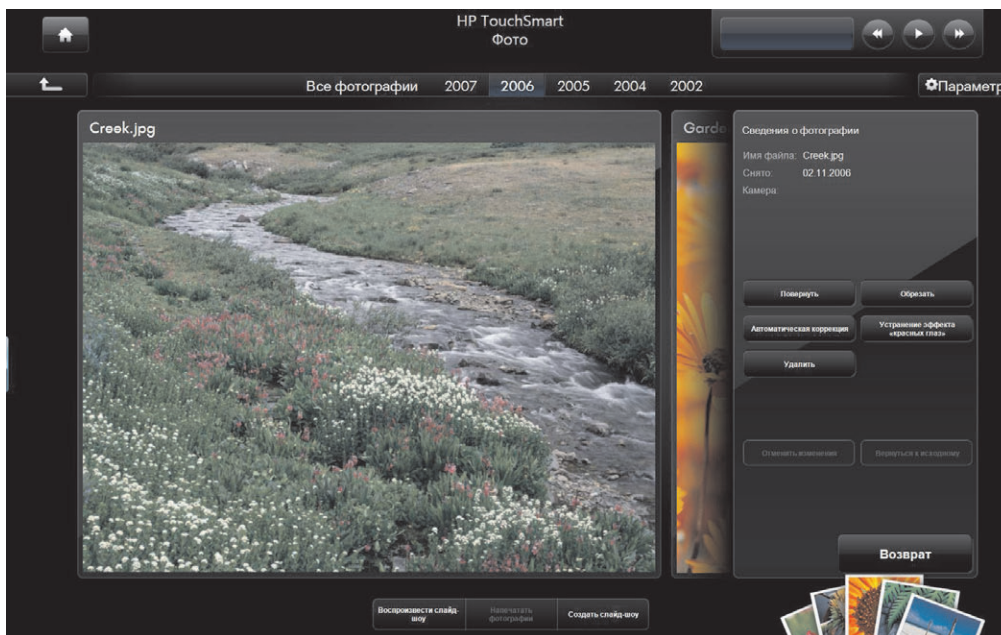

- 3 Выберите тип редактирования, например **Обрезать**.
- 4 Выберите тип обрезки: **Пейзаж**, **Портрет** или **Пользовательская**. Нажмите и тяните за голубые кружки в углах рамки для установки желаемой области обрезки.
- 5 Чтобы применить изменения, коснитесь кнопки **Обрезать**.
- 6 Для выхода из окна редактирования коснитесь кнопки **Возврат**.
- 7 Всегда можно вернуться к оригинальному снимку. Для этого выберите **Вернуться к исходному**.

Для устранения эффекта «красных глаз», поворота фотографии или автоматической корректировки цветов:

- 1 Откройте HP TouchSmart и выберите фрагмент **Photo**.
- 2 Коснитесь фотографии для ее выбора. После выбора фотографии откроется окно редактирования.

3 Выберите тип редактирования:

- **Автоматическая коррективровка:** Данная опция позволяет автоматически подкорректировать контрастность и яркость.
- **Устранение эффекта «красных глаз»:** Предназначена для устранения эффекта «красных глаз».
- **Повернуть:** Данная опция предназначена для поворота фотографии на 90 градусов по часовой стрелке. Для поворота еще на 90 градусов повторите операцию.

---

**ПРИМЕЧАНИЕ:** После применения эффектов **Автоматическая коррективровка** или **Устранение эффекта «красных глаз»** данные опции больше не будут доступны для данной фотографии, кроме как после применения функции возврата к исходной фотографии.

---

4 Для выхода из окна редактирования коснитесь кнопки **Возврат**.

5 Выберите **Вернуться к исходному**, чтобы вернуться к исходной фотографии.

## Создание CD или DVD-диска с фотографиями

Для получения информации о создании CD- и DVD-дисков с фотографиями, коснитесь кнопки **«Пуск»** на панели задач Windows Vista , выберите **Все программы**, затем **CyberLink DVD Suite**, выберите иконку для запуска программы записи и в списке стандартных задач выберите нужную опцию. После открытия программы коснитесь меню **Справка** и выберите **Справка** для получения информации о записи CD- и DVD-дисков с фотографиями.



## HP TouchSmart Music

При помощи программы HP TouchSmart Music вы сможете с легкостью просматривать содержимое музыкальной коллекции по альбомам, исполнителям, жанрам, названиям песен или спискам воспроизведения, в двух режимах: списка фрагментов и веера. Программа позволяет проигрывать CD-диски, отображать названия песен и обложки альбомов, создавать списки воспроизведения, редактировать их и сохранять для последующего прослушивания. Для навигации по альбомам в режиме списка фрагментов либо в режиме веера нажмите и перемещайте палец вдоль списка обложек альбомов и, найдя нужный, коснитесь альбома для его воспроизведения.

Программа HP TouchSmart Music поддерживает следующие форматы музыкальных файлов: .mp3, .wma, .wav, .aac, .m4p, and .m4a.

---

**ПРИМЕЧАНИЕ:** Чтобы HP TouchSmart поддерживал файлы .m4p and .m4a, необходимо установить ПР iTunes.

---

## Выбор библиотеки мультимедиа

Для добавления композиций в библиотеку мультимедиа можно использовать программы проигрыватель Windows Media или iTunes (загружается отдельно). HP TouchSmart одновременно может работать только с одной библиотекой мультимедиа. По умолчанию используется библиотека мультимедиа проигрывателя Windows Media. Если вы захотите работать с библиотекой мультимедиа iTunes library, откройте окно TouchSmart Music, коснитесь **Настройки**, выберите **Использовать библиотеку мультимедиа HP TouchSmart** или **Использовать мою библиотеку мультимедиа iTunes**, а затем выберите **Сохранить**.

Дополнительные сведения о добавлении файлов в библиотеку мультимедиа см. в меню «Справка» программ iTunes и проигрывателя Windows Media.

## Воспроизведение CD-дисков

Для воспроизведения музыкальных CD-дисков в программе HP TouchSmart Music:

- 1 Вставьте CD-диск в дисковод, толкнув его точно в слот дисковода, при этом лицевая сторона диска должна быть направлена к передней панели компьютера.

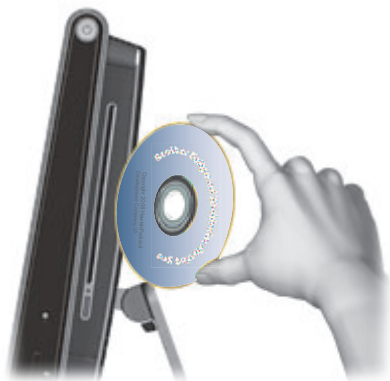

- 2 Откройте HP TouchSmart и выберите фрагмент **Music**. В верхней части окна появится изображение вставленного диска с пометкой "Audio CD".

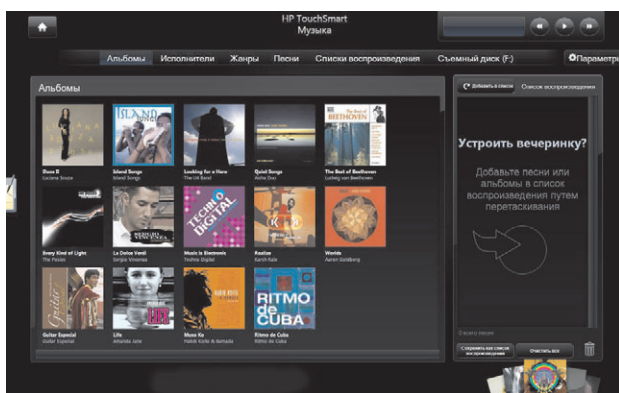

- 3 В верхней части окна выберите **Audio CD**.
- 4 Чтобы начать воспроизведение, коснитесь выбранной композиции. Для воспроизведения, остановки, перехода к следующей или предыдущей дорожке, перемотки вперед или назад используйте соответствующие элементы управления в верхнем правом углу окна. Название воспроизводимой дорожки отображается в окне элементов управления мультимедиа.

## Элементы управления мультимедиа

Элементы управления мультимедиа расположены в верхнем правом углу окна HP TouchSmart. Данные элементы всегда расположены в этом месте и предназначены только для управления воспроизведением музыки. В окне с элементами управления во время воспроизведения музыки отображается название композиции.



Для использования элементов управления мультимедиа:

Кнопка	Назначение
	Для продолжения/приостановки воспроизведения текущей дорожки коснитесь иконки <b>Воспроизведение/пауза</b> .
	Для перехода к проигрыванию следующей дорожки коснитесь иконки <b>Следующая дорожка</b> .
	Для перехода к проигрыванию предыдущей дорожки коснитесь иконки <b>Предыдущая дорожка</b> .
	Для прокрутки вперед нажмите и удерживайте в течение нескольких секунд кнопку <b>Следующая дорожка</b> .
	Для прокрутки назад нажмите и удерживайте в течение нескольких секунд кнопку <b>Предыдущая дорожка</b> .

Для регулировки уровня громкости музыки в HP TouchSmart Music используйте элементы регулировки громкости, расположенные на правой панели компьютера HP TouchSmart или кнопки на клавиатуре. Также, для регулировки уровня громкости в программе HP TouchSmart Music нажмите и удерживайте (либо щелкните правой кнопкой мыши) иконку **Громкость** на панели задач Windows. Выберите Открыть микшер громкости и подрегулируйте ползунок громкости, относящийся к HP TouchSmart Music. (Чтобы увидеть иконку «Громкость» на панели задач Windows, сверните окно HP TouchSmart и переключитесь на рабочий стол Windows. Для этого коснитесь в программе HP TouchSmart иконки **Домой** в левом верхнем углу и, вернувшись на домашнюю страницу HP TouchSmart, коснитесь иконки **Windows** в левом верхнем углу).

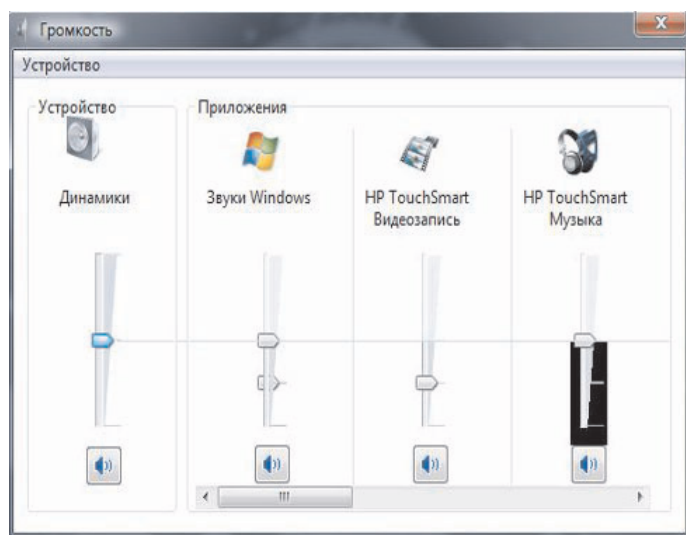

## Создание персональных списков воспроизведения любимой музыки

Для создания списков воспроизведения перетащите дорожки в окно списка воспроизведения.

- 1 Откройте HP TouchSmart и выберите фрагмент **Music**.
- 2 Выберите **Альбом** и выберите альбом, из которого хотите добавить композиции в список воспроизведения.
- 3 Если необходимо, в список воспроизведения справа можно перетянуть весь альбом. Либо коснитесь альбома для его открытия и затем перетяните нужные дорожки в список воспроизведения.
- 4 Для быстрого добавления нескольких дорожек коснитесь **Добавить в список**. В результате, рядом с каждой композицией в списке композиций и альбомом в списке альбомов появится зеленый кружок со знаком «плюс» (+).



- 5 Коснитесь знака «плюс» (+) рядом с композицией, чтобы добавить ее в список воспроизведения. Повторяйте данную операцию, пока список не будет завершен.
- 6 Для изменения порядка композиций в списке воспроизведения просто перетяните любую дорожку в списке на другое место.
- 7 Чтобы удалить композицию из списка, перетяните ее на иконку с изображением корзины.
- 8 Введите название списка воспроизведения и нажмите **Сохранить**.
- 9 После создания и сохранения списка воспроизведения, можно очистить окно списка воспроизведения, коснувшись **Очистить все**.



---

**ПРИМЕЧАНИЕ:** В список воспроизведения можно добавить до 500 композиций. При попытке добавления более чем 500 композиций, на экран будет выведено сообщение *Список воспроизведения заполнен. В этом случае, для добавления новых композиций в список, следует предварительно удалить один или более элементов из списка.* Либо вы можете сохранить текущий список и начать компоновать новый.

---

## Открытие списка воспроизведения

Для открытия списка воспроизведения:

- 1 Откройте HP TouchSmart и выберите фрагмент **Music**.
- 2 Выберите **Список воспроизведения** в верхней части окна.
- 3 Выберите список воспроизведения для открытия.
- 4 Коснитесь кнопки **Воспроизведение** в верхней правой части окна.

## Удаление списка воспроизведения

- 1 Откройте HP TouchSmart и выберите фрагмент **Music**.
- 2 Выберите **Список воспроизведения** в верхней части окна.
- 3 Выберите список воспроизведения.
- 4 Коснитесь кнопки **Удалить**, а затем коснитесь **Да**.

## Удаление песен из библиотеки мультимедиа

Для удаления песен из библиотеки мультимедиа необходимо открыть программу, в которой была добавлена музыка (проигрыватель Windows Media или iTunes) и удалить ее из этой программы.

## Создание музыкальных компакт-дисков

Для записи или *прожига*\* компакт диска с композициями, необходимо использовать программу для записи CD-дисков, как например CyberLink Power2Go или проигрыватель Windows Media, которые можно найти в меню «Все программы».

Для получения подробных сведений о создании музыкальных CD- и DVD-дисков при помощи программы CyberLink, коснитесь кнопки **«Пуск»** на панели задач Windows Vista , затем **Все программы**, коснитесь **CyberLink DVD Suite**, выберите иконку **Music** для запуска программы записи, затем коснитесь меню **Справка** и выберите **Справка**.



---

\* HP поддерживает законное использование технологий и не поощряет использование своих продуктов в целях, отличных от разрешенных законом об авторском праве.

Для получения информации об использовании проигрывателя Windows Media, коснитесь кнопки «Пуск» на панели задач Windows Vista , затем **Все программы**, коснитесь **проигрыватель Windows Media** и затем коснитесь иконки **Справка**.

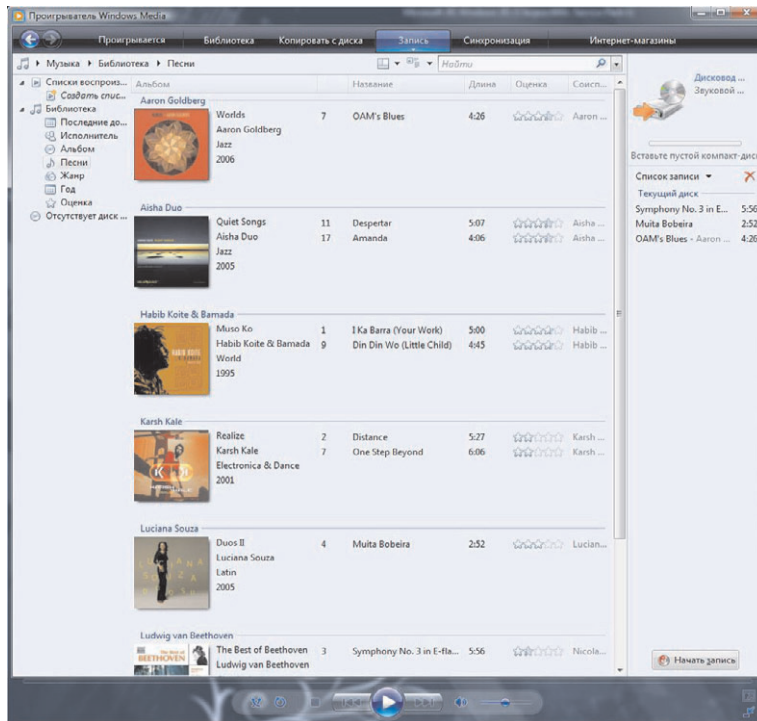

## HP TouchSmart Video

При помощи программы HP TouchSmart Video вы можете записывать видео с помощью встроенной веб-камеры, проигрывать и загружать видеофайлы на сервис YouTube всего одним касанием.

---

**ПРИМЕЧАНИЕ:** Веб-узел YouTube не доступен в некоторых странах/регионах.

---

Просмотр видеофайлов в списке может быть организован по дате или папке, также можно просматривать все файлы одновременно. Прокрутите список вверх или вниз, чтобы найти необходимую видеозапись. Просмотр видеозаписей может быть организован либо в виде списка фрагментов, либо в режиме веера. Для этого нужно выбрать иконку **Веер** в нижней части окна.

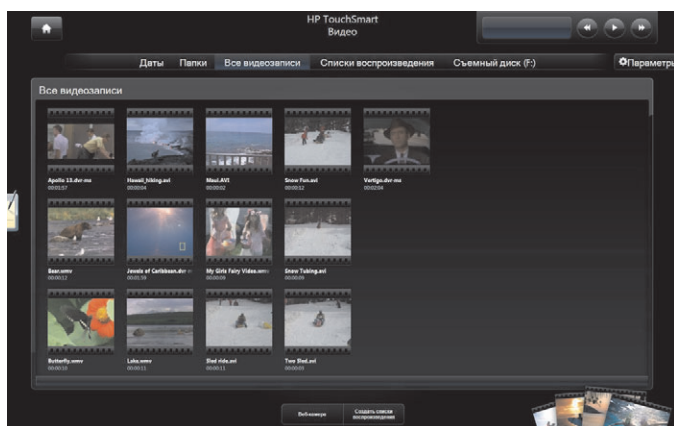

Программа HP TouchSmart Video поддерживает следующие форматы видеофайлов: .mpg, .mpeg, dvr-ms, .wmv, .asf, и .avi.

## Загрузка видеозаписей на компьютер

- 1 Для переноса видеозаписей в папку «Видео» подключите видеокамеру к компьютеру через разъем USB или FireWire (IEEE 1394) и следуйте инструкциям на экране.

*Или*

Загрузите в папку «Видео» видеозаписи из Интернета.

- 2 После добавления видеозаписей на компьютер вы можете их воспроизвести при помощи программного обеспечения HP TouchSmart.

## Просмотр видеозаписей

- 1 Откройте HP TouchSmart и выберите фрагмент **Video**.
- 2 Для поиска нужной видеозаписи коснитесь **Даты**, **Папки**, **Все видеозаписи** или **Съемный накопитель**.
- 3 Коснитесь иконки видеозаписи, чтобы начать ее воспроизведения в HP TouchSmart.
- 4 Коснитесь **Воспроизведение в полноэкранном режиме** для перехода в полноэкранный режим. Для отображения элементов управления воспроизведением просто коснитесь экрана. Чтобы закрыть видео и вернуться в окно со списком видеофайлов коснитесь кнопки «Закрыть» в верхнем правом углу программы.

Для регулировки уровня громкости видео в HP TouchSmart Video используйте элементы управления в окне просмотра. Также для регулировки уровня громкости используйте элементы регулировки громкости на правой панели компьютера HP TouchSmart или кнопки на клавиатуре. Чтобы увидеть оба элемента управления громкостью в одном месте, нажмите и удерживайте (либо щелкните правой кнопкой мыши) иконку **Громкость** на панели задач Windows. Выберите «Открыть микшер громкости» и подрегулируйте ползунок уровня общей громкости и уровня громкости HP TouchSmart Video (прокрутите список вправо до области программ, чтобы найти ползунок для HP TouchSmart Video). (Чтобы увидеть иконку «Громкость» на панели задач Windows, сверните окно HP TouchSmart и переключитесь на рабочий стол Windows. Для этого коснитесь в программе HP TouchSmart иконки **Домой** в левом верхнем углу и, вернувшись на домашнюю страницу HP TouchSmart, коснитесь иконки **Windows** в левом верхнем углу).

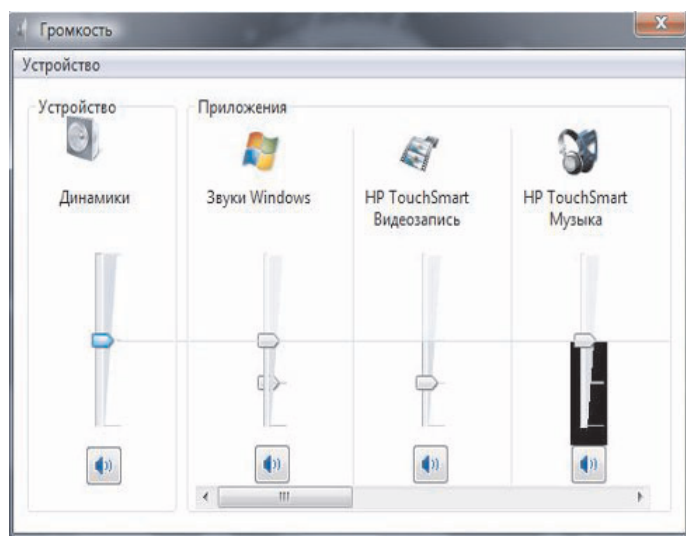



## Создание видеозаписей при помощи веб-камеры

- 1 Откройте HP TouchSmart и выберите фрагмент **Video**.
- 2 Коснитесь **Веб-камера** в нижней части окна.
- 3 Чтобы начать запись видео при помощи веб-камеры коснитесь кнопки **Запись**.
- 4 Чтобы остановить запись видео, коснитесь кнопки **Остановить**.
- 5 Чтобы просмотреть видео, коснитесь иконки **Воспроизвести**.
- 6 Выберите **Сохранить** или **Отменить**.
- 7 Для воспроизведения видео, выберите его и коснитесь кнопки **Воспроизвести**.

---

**ПРИМЕЧАНИЕ:** Записанные видеофайлы сохраняются в папке «Видео», имя файла состоит из времени и даты создания видеозаписи.

---

## Загрузка видеозаписей на сервис YouTube

Перед загрузкой видеозаписей на сервис YouTube необходимо создать на нем свою учетную запись. Учетную запись можно создать непосредственно из программы HP TouchSmart Video.

- 1 Откройте HP TouchSmart и выберите фрагмент **Video**.
- 2 Коснитесь **Даты** или **Папки**.
- 3 Коснитесь видеозаписи, которую вы хотите загрузить на сервис YouTube.
- 4 Коснитесь **Загрузка на YouTube**.
- 5 Для создания учетной записи YouTube следуйте инструкциям на экране или введите имя и пароль своей учетной записи.
- 6 Чтобы завершить загрузку видеозаписей на YouTube, следуйте инструкциям на экране.

## Захват, редактирование и запись видео

Для записи DVD-диска с видеозаписями, вы можете использовать программу записи DVD-дисков, например, muvee autoProducer или CyberLink, которые находятся в меню «Все программы».

Для получения подробных сведений о захвате, редактировании и записи видео на диски, коснитесь кнопки «Пуск» на панели задач Windows Vista , затем **Все программы**, коснитесь **Собственный фильм в домашних условиях - это просто!**, затем меню **Справка** и выберите **Работа с программой muvee autoProducer**.



Для записи видео на диск вы можете использовать CyberLink DVD. Коснитесь кнопки «Пуск» на панели задач Windows Vista , затем **Все программы**, коснитесь **CyberLink DVD Suite**, выберите иконку **Video** для запуска программы записи, затем коснитесь меню **Справка** и выберите **Справка**.

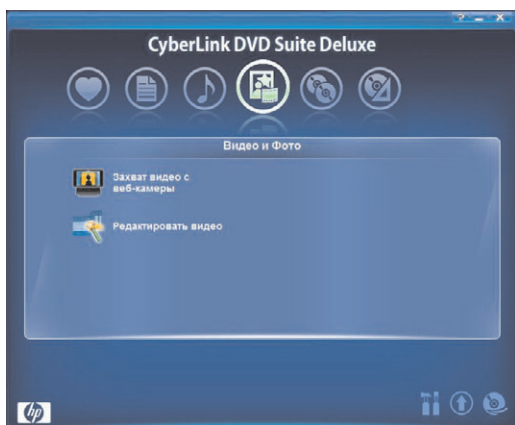

## Воспроизведение DVD-дисков

- 1 Вставьте DVD-диск в дисковод, толкнув его точно в слот дисковода, при этом лицевая сторона диска должна быть направлена к передней панели компьютера.

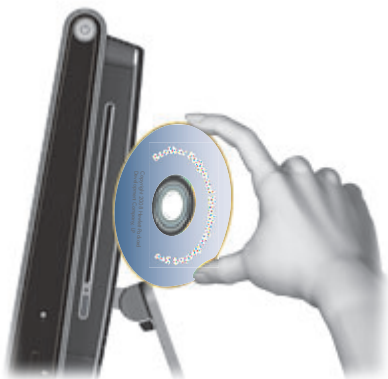

- 2 Из меню автозапуска выберите программу воспроизведения DVD-дисков, как например **DVD Play** или **проигрыватель Windows Media**.
- 3 Для воспроизведения DVD-диска используйте элементы управления в программе воспроизведения DVD.

## Веб-камера и микрофон

В компьютер HP TouchSmart встроены веб-камера (**A**) и микрофон (**B**), которые расположены в верхней части компьютера. Данные устройства используются для захвата видео, организации видео чатов и конференций при использовании программ обмена мгновенными сообщениями. Программное обеспечение для обмена мгновенными сообщениями не поставляется в комплекте с HP TouchSmart, поэтому его необходимо устанавливать самостоятельно.

Оптимальное расстояние для записи звука при помощи встроенного микрофона составляет один с половиной метра от компьютера HP TouchSmart.

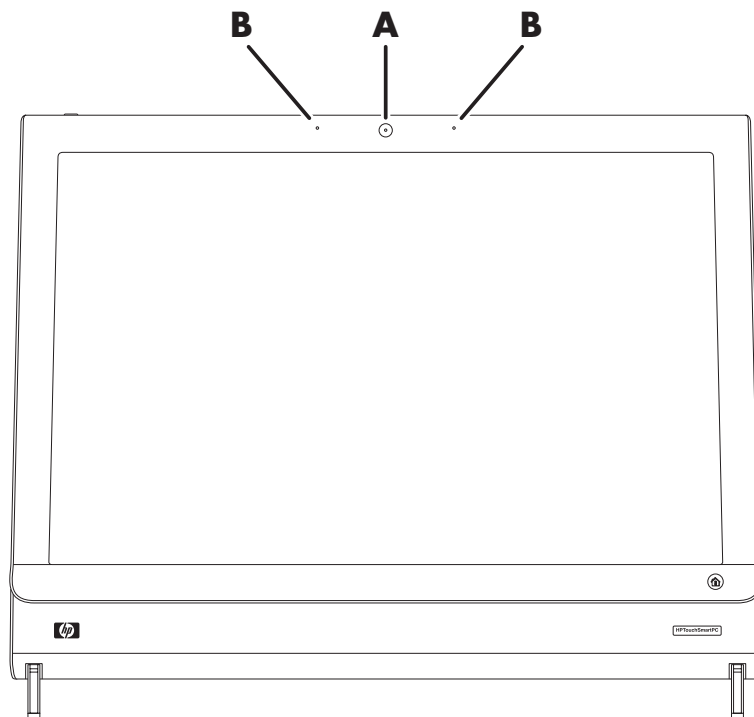

## Захват видео и фотоснимков с помощью веб-камеры

Компьютер HP TouchSmart позволяет создавать снимки и записывать видео. См. «Создание видеозаписей при помощи веб-камеры» на странице 49 и «Захват, редактирование и запись видео» на странице 50.

Для захвата видео с веб-камеры и создания снимков, добавления интересных эффектов к видео, отправки видео друзьям по электронной почте и загрузки на сервис YouTube также может использоваться программа CyberLink YouCam.

Для использования CyberLink YouCam:

Коснитесь кнопки **«Пуск»** на панели задач Windows Vista , коснитесь **Все программы**, **CyberLink YouCam** и затем коснитесь **CyberLink YouCam**; после запуска коснитесь **Обучение** или коснитесь иконки **Справка (?)** для доступа к меню со справочными материалами.

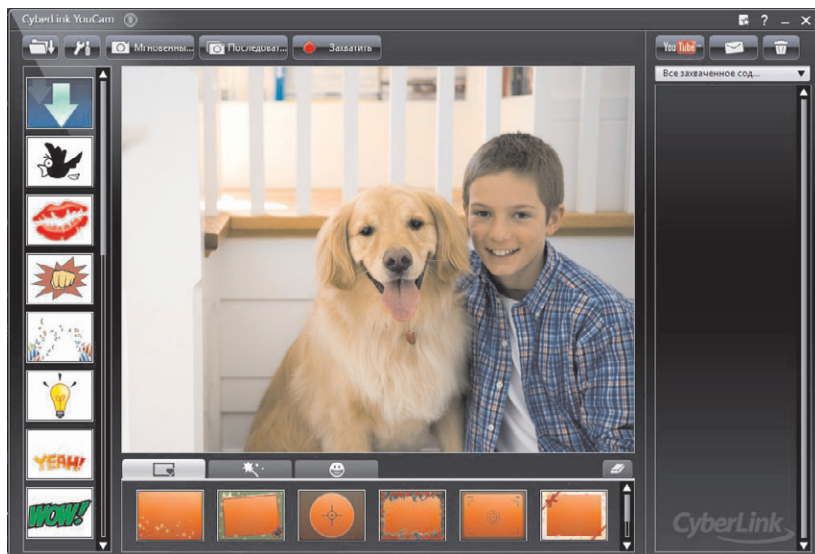

## Организация видео-чатов и конференций

Для организации видео-чата необходимо иметь подключение к Интернету, а также программное обеспечение, позволяющее совершать видео-вызовы в сети Интернет. Так же как ПО для чатов и мгновенных сообщений, данное ПО можно использовать для общения с одним или несколькими людьми одновременно. Данное ПО может потребовать отдельной регистрации и не включается в комплект поставки с HP TouchSmart.

Перед началом видео-чата необходимо:

- 1 Загрузить программу мгновенных сообщений или видео-звонков. Убедиться, что у человека, которому вы собираетесь звонить, установлено совместимое ПО для видео-звонков.
- 2 Настройте вашу веб-камеру, как системное устройство видеозахвата. Как правило, это можно сделать в настройках видео в меню «Сервис» программы видео-звонков.
- 3 Отправьте видео-вызов, согласно инструкциям ПО для видео-звонков.

Чтобы начать видео-общение в программе CyberLink YouCam, выполните следующие действия:

- 1 Коснитесь кнопки **«Пуск»** на панели задач Windows Vista .
- 2 Коснитесь **Все программы**.
- 3 Коснитесь **CyberLink YouCam**, **CyberLink YouCam**, а затем коснитесь **Начать видео-звонок**.

# HP TouchSmart Calendar

HP TouchSmart Calendar представляет собой календарь событий для всей семьи. Вы можете просматривать события, запланированные на текущий и последующий дни.

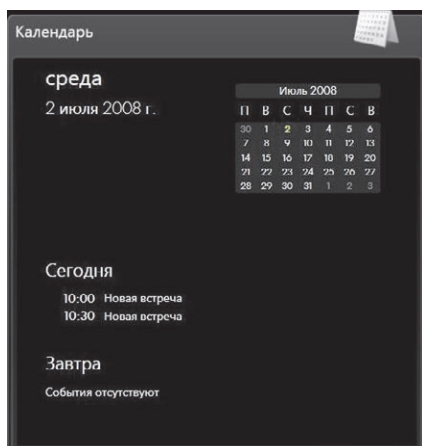

## Добавление события в календарь и установка напоминания

Если иконка календаря находится в верхней строке, события будут отображаться на домашней странице HP TouchSmart. На домашней странице HP TouchSmart может быть отображено до 4 событий. Отображаемые события обновляются автоматически: прошедшие события пропадают и вместо них появляются предстоящие. При отображении события на домашней странице, программа HP TouchSmart Calendar также отображает его время.

- 1 Откройте HP TouchSmart и выберите фрагмент **Calendar**.
- 2 Коснитесь **Добавить событие**.
- 3 Чтобы выбрать тип события из списка, коснитесь **Событие**. Выберите тип события, например, **День рождения**, а затем коснитесь **Готово**.

*Или*

Для создания нового события коснитесь **Добавить новое событие**.

- 4 Коснитесь **Название события**, а затем введите название события.
- 5 Введите описание события, коснувшись **Описание**.
- 6 Если событие займет весь день, поставьте галочку рядом **Событие на весь день**.
- 7 Рядом с полями дат и времени начала и окончания события имеются раскрывающиеся стрелки для ввода этих значений.
- 8 Если событие является повторяющимся, коснитесь выпадающей стрелки в области **Повторение**, а затем выберите **Ежедневно**, **Еженедельно**, **Ежемесячно** или **Ежегодно**.
- 9 Если вы хотите установить напоминание о событии до его наступления, коснитесь выпадающей стрелки рядом с **Напоминание** и установите время напоминания.
- 10 После ввода всей информации о событии коснитесь **Сохранить**.
- 11 Для просмотра информации о введенном событии откройте программу Calendar, коснитесь даты и выберите нужное событие.

## Просмотр событий календаря

В режиме предварительного просмотра отображаются события на текущий и последующий дни (по два события на каждый день). Просмотр календаря может осуществляться по дням, неделям или месяцам.

- 1 Откройте HP TouchSmart и коснитесь фрагмента **Calendar**.
- 2 Выберите **Год**, **Месяц**, **Неделя** или **День**.
- 3 Для прокрутки просматриваемых дней слегка нажмите пальцем и тяните им вдоль экрана в горизонтальном положении.
- 4 Коснитесь **Домой** иконки для возврата на домашнюю страницу HP TouchSmart коснитесь иконки.



## Удаления события из календаря

Для удаления события из HP TouchSmart Calendar коснитесь даты, затем события, и нажмите кнопку **Удалить**, а затем коснитесь **Да**, чтобы удалить событие.

## Синхронизация календаря HP TouchSmart Calendar с календарем Microsoft Windows Vista

Откройте HP TouchSmart и коснитесь фрагмента **Calendar**. Программа HP TouchSmart Calendar автоматически начнет синхронизацию с календарем Windows Vista.

## HP TouchSmart Notes

При помощи программы HP TouchSmart Notes вы можете создавать текстовые и голосовые заметки при помощи касаний, стилуса, клавиатуры или записи голоса.

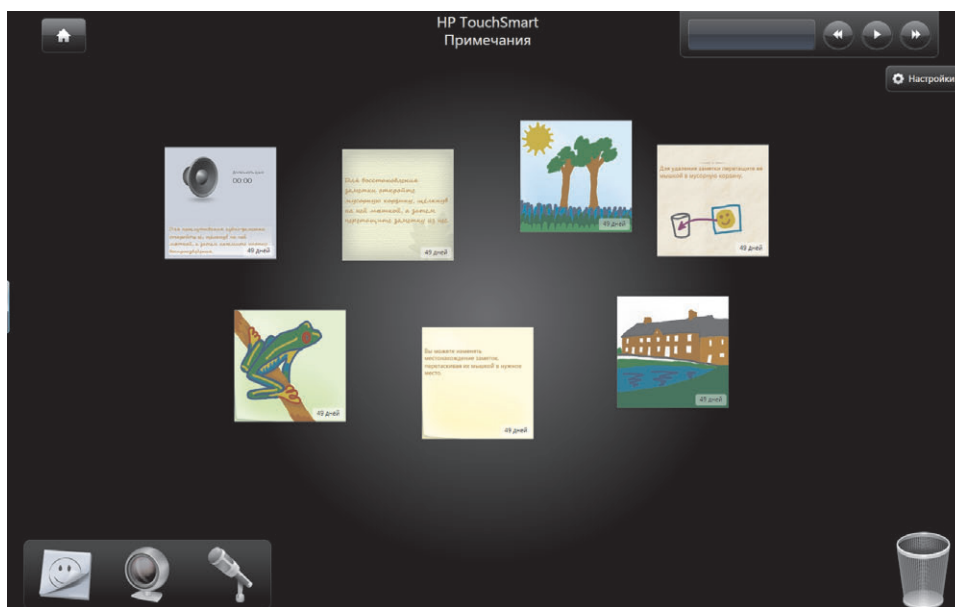

## Создание заметки при помощи ввода с клавиатуры или рукописного ввода

Заметки можно создавать путем ввода данных с клавиатуры, рукописного ввода или рисования стилусом (приобретается отдельно).

- 1 Откройте HP TouchSmart и выберите фрагмент **Заметки**.
- 2 Выберите иконку **Блокнот** в нижней части окна.
- 3 Для выбора цвета фона заметки выберите слева иконку **Бумага** и в открывшемся окне выберите цвет из списка цветов справа.

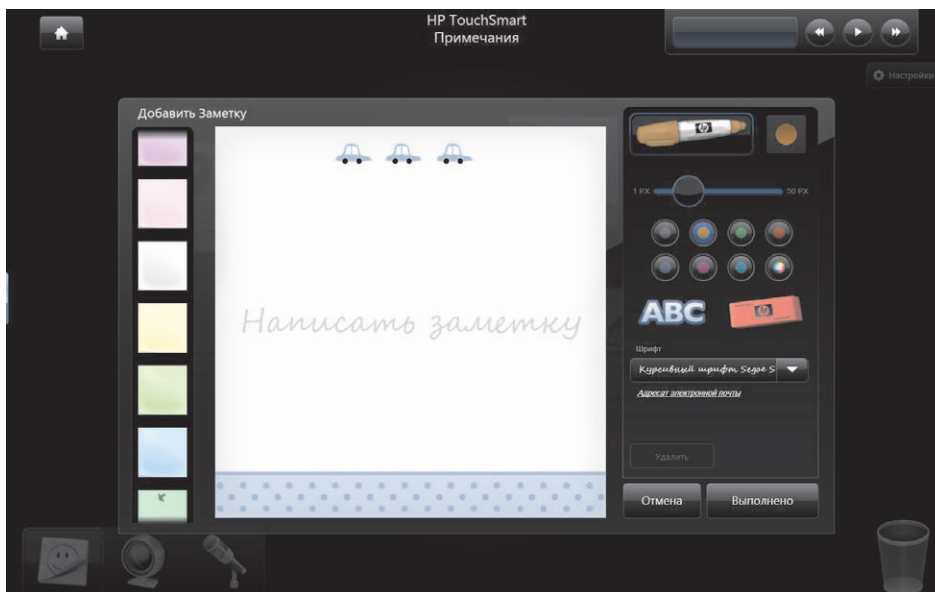

- 4 Выберите способ ввода текста или рисунка:
  - Выберите иконку **Ручка** для создания заметки при помощи стилуса или пальца.
  - Выберите иконку **ABC** для ввода заметки с клавиатуры и затем нажмите на выпадающую стрелку для выбора шрифта заметки.
  - Чтобы стереть рукописную заметку и начать ввод заново выберите иконку **Ластик**.
- 5 Введите текст, используя выбранный инструмент. Для создания заметки вы можете применять несколько инструментов. К примеру, сначала вы можете набрать текст с клавиатуры и затем, в той же заметке, дорисовать что-то.
- 6 Завершив создание заметки коснитесь **Готово**. Созданная заметка отобразится на доске сводок в программе «Заметки».



## Создание голосовой заметки

- 1 Откройте HP TouchSmart и выберите **Заметки**.
- 2 Выберите иконку **Микрофон** в нижней части окна.
- 3 Для начала записи короткого сообщения коснитесь кнопки **Запись**.
- 4 Для остановки записи сообщения коснитесь кнопки **Остановить**.
- 5 Чтобы прослушать сообщение, коснитесь иконки **Воспроизвести**.
- 6 Коснитесь **Сохранить** или **Отменить**. Для сохранения заметки коснитесь **Готово**.
- 7 Для добавления сообщения к голосовой заметке используйте инструменты программы Note, находящиеся под заметкой, и нажмите **Готово** для сохранения заметки на доске в программе Note. Иконка с изображением динамика показывает, что к заметке прикреплено голосовое сообщение.
- 8 Для воспроизведения голосовой заметки, выберите ее и коснитесь кнопки **Воспроизвести**.
- 9 Выберите **Готово** для возврата на доску заметок программы Note или выберите **Правка** для редактирования текста заметки.



Для регулировки уровня громкости голосовых заметок в HP TouchSmart Notes используйте элементы регулировки громкости на правой панели компьютера HP TouchSmart или кнопки на клавиатуре. Также, для регулировки уровня громкости в программе HP TouchSmart Notes нажмите и удерживайте (либо щелкните правой кнопкой мыши) иконку **Громкость** на панели задач Windows. Выберите «Открыть микшер громкости» и подрегулируйте ползунок громкости, относящийся к HP TouchSmart Notes. (Чтобы увидеть иконку «Громкость» на панели задач Windows, сверните окно HP TouchSmart и переключитесь на рабочий стол Windows. Для этого коснитесь в программе HP TouchSmart иконки **Домой**, расположенной в левом верхнем углу, и, вернувшись на домашнюю страницу HP TouchSmart, коснитесь иконки **Windows** в левом верхнем углу).

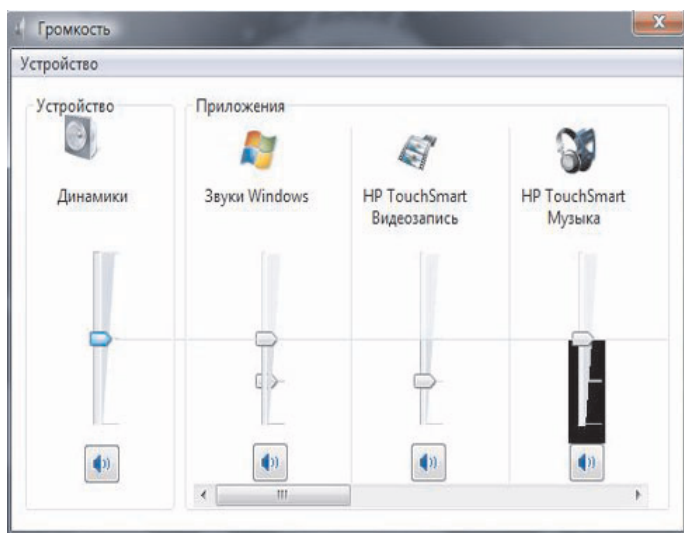

## Удаление текстовых и голосовых заметок

- 1 Откройте HP TouchSmart и выберите **Заметки**.
- 2 Нажмите на заметку, которую вы хотите удалить, и перетяните ее на иконку с изображением корзины в правом нижнем углу окна.
- 3 Коснитесь иконки **Корзина** для открытия корзины, выберите элементы, которые хотите удалить, и коснитесь кнопки **Удалить выделенное**.
- 4 Коснитесь **Готово**.



## Программа HP TouchSmart Clock

На домашней странице HP TouchSmart на фрагменте «больших» часов может отображаться время максимум для трех часовых поясов, а на фрагменте «маленьких» часов отображается основное время.



### Отображение времени для трех часовых поясов одновременно

- 1 Откройте HP TouchSmart и выберите фрагмент **Clock**.
- 2 Для редактирования времени коснитесь области **Clock** в центральной части окна.
- 3 Коснитесь поля ввода с именем и введите название города.
- 4 Нажмите на выпадающую стрелку и выберите из списка часовой пояс. Выберите формат: **12-часовой** или **24-часовой**. После завершения настройки коснитесь **Сохранить**.
- 5 Для добавления новых часов выберите **Коснитесь здесь для добавления других часов**.
- 6 Установите флажок **Показать часы слева** или **Показать часы справа**.
- 7 Введите название часов и нажмите на выпадающую стрелку для выбора часового пояса из списка. После завершения настройки коснитесь **Сохранить**.
- 8 Коснитесь иконки **Домой**, чтобы вернуться на домашнюю страницу HP TouchSmart.





## HP TouchSmart RSS Reader

Программное обеспечение HP TouchSmart включает программу чтения веб-каналов (Really Simple Syndication), которая позволяет подписываться на веб-каналы на нужных веб-узлах.

Веб-каналы содержат регулярно обновляющуюся информацию из различных веб-узлов, представляющую собой заголовки новостей или записей в блогах. Некоторые веб-каналы содержат и другие типы цифровой информации, например, ссылки на изображения, аудио файлы, видео или обновления, которые можно просмотреть позже.

## Настройка веб-каналов

Чтобы подписаться на веб-канал в обозревателе Internet Explorer, выполните следующие действия.

- 1 Коснитесь кнопки **«Пуск»** на панели задач Windows Vista , а затем выберите **Internet Explorer**.
- 2 Для отображения доступных каналов на веб-странице коснитесь кнопки **Веб-каналы**. 
- 3 Коснитесь нужного канала.
- 4 Коснитесь кнопки **Подписаться на этот веб-канал** и затем выберите **Подписаться на этот веб-канал**.
- 5 Введите название для веб-канала и выберите папку для его сохранения.
- 6 Коснитесь **Подписаться**.
- 7 Для просмотра имеющихся веб-каналов откройте HP TouchSmart и коснитесь фрагмента **Веб-каналы**.
- 8 Коснитесь названия канала для открытия окна его чтения. Если коснуться кнопки со стрелкой в окне канала, то он будет открыт в отдельном окне Internet Explorer, не внутри HP TouchSmart. После закрытия канала, окно просмотра списка каналов HP TouchSmart откроется снова.

## Импорт списка веб-каналов





Для импорта веб-каналов из другой программы в Internet Explorer, выполните следующие действия:

- 1 Коснитесь кнопки **«Пуск»** на панели задач Windows Vista , а затем выберите **Internet Explorer**.
- 2 Коснитесь кнопки **Добавить в избранное**, а затем выберите **Импорт и экспорт**.
- 3 В окне мастера импорта/экспорта коснитесь **Далее**.
- 4 Коснитесь **Импорт веб-каналов**, а затем выберите **Далее**.
- 5 По умолчанию импорт каналов в Internet Explorer производится из файла "Feeds.opml", расположенного в папке «Мои документы», но при необходимости можно указать другой файл для импорта. Для импорта файла по умолчанию коснитесь **Просмотреть**, выберите файл или введите месторасположение и имя файла для импорта, либо коснитесь **Далее**.
- 6 Выберите папку для сохранения импортированных каналов и коснитесь **Далее**.
- 7 Коснитесь кнопки **Готово**.

## Браузер HP TouchSmart



Текущая версия браузера HP TouchSmart представляет собой простое средство просмотра, предназначенное для отображения онлайн-контента на домашней странице HP TouchSmart. Если поместить фрагмент браузера в верхнюю строку, программа будет автоматически отслеживать изменение содержания веб-страниц из списка избранного. См. «Добавление ссылки на веб-узел в HP TouchSmart» на странице 36 информацию по добавлению фрагментов в строку.

## Элементы навигации в браузере HP TouchSmart.

Кнопка	Назначение
	Кнопка «Стрелка назад» – возврат к предыдущей странице или окну.
	Кнопка «Стрелка вперед» – переход к веб-узлу или странице, которые были открыты ранее.
	Кнопка «Домой» – переход на домашнюю страницу HP TouchSmart. Если был создан фрагмент для веб-узла, нажатие на данную кнопку приведет к переходу на первоначальный адрес, введенный для данного фрагмента.
	Кнопка «Избранное» – отображает список избранных веб-узлов, добавленных в Internet Explorer и в браузере HP TouchSmart.
	Кнопка «Добавить в избранное» – добавляет текущий веб-узел в список избранного.
	Кнопка «Всплывающее окно» – позволяет просматривать всплывающие окна.
	Кнопка «Обновить» – загружает заново текущий веб-узел.
	Кнопка «Стоп» – останавливает загрузку в браузер текущего веб-узла.
	Панели панорамирования в нижней части браузера HP TouchSmart позволяют целиком уместать веб-узлы на экране. Для точного изменения масштаба страницы нажмите и тяните пальцем по панели панорамирования. Также панель панорамирования может использоваться для прокрутки страницы.

## Полезные советы по использованию браузера HP TouchSmart.

- **Выделение:** Чтобы выделить область, тяните через нее пальцем.
- **Прокрутка:** Если дотронуться двумя пальцами до экрана (обычно, это два пальца одной руки) и тянуть вверх или вниз, то прокрутка будет производиться постранично. Для прокрутки вверх, нажмите двумя пальцами снизу окна и тяните их вверх (полоса прокрутки Windows ведет себя противоположным образом).
- **Переход по ссылкам или открытие элементов:** Просто коснитесь ссылки для перехода по ней или коснитесь элемента для его открытия или загрузки. Однако следите за иконкой всплывающих окон (о всплывающих окнах см. ниже).

- **Переход на другие веб-узлы:** Чтобы ввести новый URL-адрес в адресную строку, просто коснитесь ее. Коснитесь иконки TIPS и затем выберите экранную клавиатуру для ввода URL-адреса, начинающегося с символов *http://* или равносильных им. При желании, используйте обычную клавиатуру. 
- **Избранное:** Для просмотра ссылок на избранные веб-узлы, просто коснитесь иконки **Избранное**. Чтобы добавить в избранное новую ссылку на веб-узел, введите адрес в адресной строке, перейдите на веб-узел и затем коснитесь иконки **Добавить в избранное**. Адрес веб-узла будет автоматически добавлен в избранное. Чтобы проверить, был ли добавлен веб-узел в избранное, коснитесь иконки **Избранное**.   



---

**ПРИМЕЧАНИЕ:** Для организации избранного по папкам или удаления ненужных ссылок, откройте окно Избранное в Internet Explorer. Для просмотра избранных веб-узлов откройте Internet Explorer и коснитесь иконки **Избранное**. Чтобы добавить новую папку, щелкните правой кнопкой мыши в окне и выберите **Создать папку**. Чтобы удалить ссылку из избранного, щелкните правой кнопкой мыши по ссылке и выберите **Удалить**. 

---

Фрагмент Internet Explorer в TouchSmart выглядит следующим образом.

В адресной строке браузера HP TouchSmart не предусмотрено выпадающего списка с историей последних адресов. 

- **Поиск:** В браузере HP TouchSmart не предусмотрено расширенных возможностей поиска. Для выполнения поиска, вы можете добавить фрагмент со ссылкой на свой любимый поисковый веб-узел. См. «Добавление ссылки на веб-узел в HP TouchSmart» на странице 36 для получения дополнительных сведений.
- **Всплывающие окна:** Браузер HP TouchSmart не позволяет вторичным или всплывающим окнам, загруженным из основной страницы, отображаться поверх нее. Если открытие ссылки на веб-странице привело к появлению вторичного окна, оно не будет открыто поверх основной страницы. Если иконка «всплывающее окно» подсвечена, это означает, что открытое окно не было отображено. Для просмотра всплывающего окна, достаточно щелкнуть по иконке. Для просмотра нескольких страниц в HP TouchSmart добавьте каждую как новый фрагмент. 

На некоторые события, как например диалоговые окна загрузки файлов, браузер не реагирует как на всплывающие окна, и соответствующая иконка не подсвечивается. В этом случае для просмотра таких окон достаточно свернуть браузер HP TouchSmart. Окно будет находится на рабочем столе Windows. Чтобы свернуть окно HP TouchSmart перейдите на домашнюю страницу HP TouchSmart (коснитесь иконки **Домой** в верхнем левом углу), затем коснитесь иконки **Windows** в верхнем левом углу домашней страницы.

Браузер HP TouchSmart поддерживает только стандартные HTML-страницы. Он не поддерживает другие форматы отображения, таких как веб-каналы. Для просмотра веб-каналов используйте программу HP TouchSmart RSS Reader.

Если вы активно работаете в сети Интернет, посещая большое количество веб-узлов с множеством всплывающих окон и загружаете много файлов, используйте браузер Internet Explorer либо другой стандартный браузер. Фрагмент Internet Explorer относится к фрагментам по умолчанию HP TouchSmart. 

## Выбор элементов на рабочем столе Windows и в другом программном обеспечении

Во время работы с компьютером HP TouchSmart у вас есть возможность использовать несколько методов навигации, поиска в сети Интернет, работы с различными программами, установленными на компьютере. Вы можете использовать сенсорный экран, клавиатуру, мышь, стилус (приобретается отдельно) или пульт ДУ (поставляется только с некоторыми моделями).

Некоторые задачи, такие как работа с программами HP TouchSmart, работа в сети Интернет или запуск программ, легче выполнять при помощи сенсорного экрана. Другие задачи, такие как набор текста, легче выполнять при помощи клавиатуры. Остальные задачи, такие как использование программы Windows Media Center для просмотра и записи ТВ-программ, легче выполнять при помощи пульта ДУ.

---

**ПРИМЕЧАНИЕ:** Программным обеспечением, приобретаемым и устанавливаемым отдельно, также можно управлять через сенсорный экран, однако, некоторыми программами легче управлять при помощи клавиатуры и мыши.

---

Сенсорный экран компьютера HP TouchSmart может использоваться несколькими способами. При использовании программы из пакета HP TouchSmart, выбор и открытие элементов осуществляется одним касанием. Однако на рабочем столе Windows и в некоторых других программах нужно использоваться двойное касание для открытия ярлыков, запуска программ и других элементов.

В нижеследующей таблице содержатся советы по работе с рабочим столом и программным обеспечением.

Действие	Описание
Выбор элемента	Чтобы выбрать элемент, коснитесь его один раз. Это аналогично однократному щелчку мышью.
Открытие элемента	Чтобы открыть элемент, коснитесь его два раза. Это аналогично двойному щелчку мышью. Открытие иконки на панели задач производится одним касанием.
Открытие всплывающего меню	Нажмите и удерживайте палец или стилус на элементе до появления всплывающего меню. Это аналогично щелчку правой кнопкой мыши. После отображения всплывающего окна, перемещайте палец по экрану для выбора элемента. После того, как вы отпустите палец, элемент будет выбран.
Перемещение элемента	Чтобы переместить элемент, нажмите на него и тяните.
Прокрутка меню	Чтобы найти элемент в прокручиваемой области, нажмите на полосу прокрутки и тяните влево или вправо, вверх или вниз.

## Таблица, содержащая краткие сведения о программах

Некоторое программное обеспечение, перечисленное в данной таблице, входит в комплект поставки только некоторых моделей. В следующей таблице представлен полный список программного обеспечения, поставляемого с компьютером.

Для запуска любой из этих программ, коснитесь кнопки «Пуск» на панели задач Windows Vista , коснитесь **Все программы**, выберите папку программы (например, **DVD Play**), а затем коснитесь ярлыка программы для ее запуска.

Название программы:	Возможности
HP TouchSmart 	<ul style="list-style-type: none"><li>■ Просмотр, организация, редактирование и печать фотографий; обмен фотографиями с друзьями и семьей; загрузка фотографий на сервис Snapfish.</li><li>■ Создание музыкальных списков воспроизведения и воспроизведение CD-дисков.</li><li>■ Просмотр видеозаписей и загрузка их на сервис YouTube.</li><li>■ Просмотр веб-каналов для получения обновлений новостных, развлекательных и спортивных веб-узлов.</li><li>■ Получение информации о погоде в выбранном городе (только в некоторых моделях).</li><li>■ Установка напоминаний о событиях в программе HP TouchSmart Calendar.</li><li>■ Создание контрольных списков, аудио сообщений, рукописных и набранных на клавиатуре заметок в программе HP TouchSmart Notes.</li></ul>
DVD Play 	<ul style="list-style-type: none"><li>■ Воспроизведение DVD-фильмов и видео компакт-дисков (VCD).</li><li>■ Использование функций масштабирования и панорамы.</li><li>■ Создание закладок при просмотре.</li></ul>
muvee autoProducer 	<ul style="list-style-type: none"><li>■ Добавление собственных фильмов музыки, картинок, заголовков, переходов между сценами и титров.</li><li>■ Редактирование созданных фильмов.</li><li>■ Сохранение и запись нескольких файлов с фильмами на DVD-диски.</li><li>■ Использование функции Magic Spot для управления эффектами движения в своих кинокартинах.</li></ul>
CyberLink DVD Suite 	<ul style="list-style-type: none"><li>■ Включает несколько программ, таких как: Power2Go, YouCam, LabelPrint, и PowerDirector. Более подробная информация о возможностях данных программ изложена в перечне программ, перечисленных в данной таблице.</li></ul>

**Название программы: Возможности (продолжение)**

CyberLink Power2Go



- Запись музыкальных файлов и файлов данных.
- Запись копии имеющегося музыкального компакт-диска или диска с данными для использования на компьютере.
- Создание собственных компакт-дисков на основе компакт-дисков из личной коллекции или файлов .wav, .mp3 или .wma. Такие компакт-диски можно воспроизводить на домашних или автомобильных стереосистемах.
- Копирование файлов данных и обмен ими.
- Создание архивных компакт- или DVD-дисков из файлов на компьютере.
- Копирование видеофайлов.
- Проверка записанного диска на отсутствие ошибок.

CyberLink YouCam



- Захват и редактирование видео и фотоснимков с веб-камеры.
- Загрузка видеозаписей на сервис YouTube.
- Создание видеочата.
- Обмен видео с друзьями и родственниками.

CyberLink LabelPrint



- Печать этикеток для последующей их наклейки на диски.
- Создание вкладышей с перечнем композиций для вставки в коробку CD-диска.

CyberLink PowerDirector



- Запись файлов фильмов для создания видео компакт-дисков и DVD-дисков, которые можно воспроизводить на некоторых проигрывателях DVD.
- Копирование видеофайлов и обмен ими.
- Захват видеофайлов.
- Редактирование видеофайлов.

HP Total Care Advisor



- Быстрое упорядочивание веб-ссылок, которые вы хотите хранить на рабочем столе.
- Сравнение цен в магазинах с помощью удобной поисковой системы.
- Получение программного обеспечения HP и обновление драйверов.
- Получение важных сообщений от компании HP.
- Получение доступа к средствам «Работоспособность и Безопасность ПК», «Справка для ПК».

## Название программы: Возможности (продолжение)

Microsoft Windows  
Movie Maker



- Импорт аудио-, видео- и других файлов мультимедиа с видеокассет, аудиокассет, веб-камер или телепередач.
- Запись аудио- и видеофайлов для создания видеопроекта, который можно сделать исходным файлом Microsoft Windows Media с расширением .wmv.
- Редактирование и просмотр файлов.
- Отправка фильма по электронной почте или загрузка его на веб-сервер.
- Добавление музыкальных файлов (.mp3).
- Импорт аудиофайлов в форматах .mp3, .asf или .wma, видеофайлов в форматах .wmv, .asf, .avi или .mpeg, а также графических файлов в форматах .jpg или .gif.
- Создание файлов Windows Media Video в форматах .avi и .wmv.



## В

### Bluetooth

- использование устройств Bluetooth 17
- характеристики антенны 2

## С

### CD

- воспроизведение 43
- использование дисководов для CD/DVD-дисков 18
- создание музыкальных компакт-дисков 46

### CyberLink

- LabelPrint, возможности 63
- Power2Go, возможности 63
- PowerDirector, функции 63
- YouCam, возможности 63

## D

### DVD Play, функции 62

### DVD-диски, воспроизведение 51

## F

### FireWire (IEEE 1394) 4

## H

### HP TouchSmart

- включение компьютера 13
- выключение компьютера 13
- добавление ссылки на веб-узел 36
- добавление ярлыка 36
- использование программного обеспечения 31
- Кнопка «Пуск» 3
- модернизация оборудования компьютера 18
- настройка 35
- обновление программного обеспечения 18
- открытие 32
- очистка сенсорного экрана 27
- перемещение 32
- планирование событий 53
- поиск информации vi
- удаление фрагмента 37
- ускорение запуска 38
- что представляет собой программное обеспечение компьютера HP TouchSmart 31

### HP TouchSmart Calendar

- использование 53
- планирование событий 53
- просмотр событий 54
- синхронизация с календарем Microsoft Windows Vista 54
- удаление события 54

### HP TouchSmart Clock, настройка 57

### HP TouchSmart Music

- использование 42
- создание списков воспроизведения 45

### HP TouchSmart Notes

- использование 54

### HP TouchSmart Photo

- использование 38

### HP TouchSmart RSS Reader

- использование 57
- настройка веб-каналов 58

### HP TouchSmart Video

- использование 47
- поддерживаемые форматы файлов 47

## I

### Internet Explorer, использование с браузером HP TouchSmart 60

### iTunes, использование с HP TouchSmart 43

## L

### LAN (локальная сеть) 14

- Подключение к сети Интернет 6
- характеристики антенны 3

## M

### muvee autoProducer

- возможности 62

## W

### Windows Media Center

- использование пульта дистанционного управления 22
- используется для просмотра и записи телепрограмм 19
- мастер установки 21

### Windows Movie Maker, функции 64

## А

Автостарт 38

## Б

Браузер HP TouchSmart

избранное 60

использование 58

Быстрый запуск 38

## В

веб-камера

LED 8

возможности 3

захват видео и фотоснимков 52

использование с микрофоном 51

настройка видео-звонка 52

веб-каналы

импорт списка 58

настройка 58

видеозаписи

загрузка на сервис YouTube 49

настройка видеочата 52

просмотр 48

редактирование 50

создание при помощи веб-камеры 49

включение компьютера 13

Внешнее освещение

кнопка 5

регулировка 17

Входной разъем S-video 7

Входной разъем стерео аудио 7

## Г

голосовая заметка, создание 56

громкость

Микшер громкости 25

регулировка громкости колонок 24

элементы управления 3

## Д

динамики 4

регулировка уровня громкости 24

характеристики 4

дисковод DVD-дисков, использование 18

домашняя беспроводная сеть

настройка 14

Подключение по LAN 3

домашняя проводная сеть

настройка 15

Подключение по LAN 6

## Ж

Жесткий диск

LED 8

## З

зажим для кабелей маршрутизатора 7

заметка

создание голосовой заметки 56

создание заметки при помощи ввода с клавиатуры  
или рукописного ввода 55

удаление заметки 56

замок

безопасности 7

## И

Изб 60

ИК-передатчик

кабель, подключение 21

подключение кабеля к телевизионной приставке 21  
разъем 7

ИК-приемник, пульт дистанционного управления 4

информация о хроническом растяжении сухожилий  
травматического характера (RSI) содержится в  
*Руководстве по безопасности и удобству*

## К

календарь

использование HP TouchSmart Calendar 53

камера

использование веб-камеры 51

клавиатура

возможности 4

приемник 7

кнопка

HP TouchSmart 3

Внешнее освещение 5

питание компьютера/спящий режим 3

управление DVD 3

Кнопка питания/переключения в режим ожидания 3

компьютер

включение 13

подключение ИК-передатчика 21

утилизация старого оборудования 29

## Л

локальная сеть (LAN) 14

## М

микрофон 26

возможности 3

диапазон 26

использование с веб-камерой 51

регулировка уровня громкости 26

мышь

возможности 4

приемник 7

## Н

Наушники 5

## О

обмен мгновенными сообщениями, совершение  
видео-звонков 52  
очистка сенсорного экрана 27

## П

Питание, LED 8  
подключение  
ТВ-сигнал 19  
подставка для компьютера 7  
регулировка угла 11  
предупреждения по технике безопасности 28  
приемник сигналов клавиатуры и мыши  
Функция индикатора 8  
приемник, беспроводные клавиатура и мышь 8  
программное обеспечение  
обновление 18  
программы  
CyberLink DVD Suite 62  
CyberLink LabelPrint 63  
CyberLink Power2Go 63  
CyberLink PowerDirector 63  
CyberLink YouCam 63  
DVD Play 62  
HP Total Care Advisor 63  
HP TouchSmart 31  
muvoo autoProducer 62  
Windows Movie Maker 64  
проигрыватель Windows Media, использование  
с HP TouchSmart 43  
прокладка кабелей 9  
пульт ДУ  
возможности 4  
датчик 22  
Индикатор ИК-приемника 8  
использование для работы с HP TouchSmart 22  
Кнопка питания/перевода в спящий режим 22

## Р

Разъем USB 6  
разъем адаптера источника питания 7  
Разъем для линейного аудиовыхода 7  
Разъем линейного аудиовхода 5  
Разъем ТВ-входа 7  
*Руководство по безопасности и удобству* 28

## С

сенсорный экран  
возможности 2  
запуск программ, выполнение задач,  
навигация по компьютеру 61  
очистка 27  
сеть  
беспроводная 3  
проводная 6

синдром запястного канала 28  
синхронизация  
клавиатура и мышь 12  
слайд-шоу, просмотр 39  
слот замка безопасности 7  
событие  
планирование событий в  
HP TouchSmart Calendar 53  
удаление из HP TouchSmart Calendar 54  
список воспроизведения  
воспроизведение 45  
создание 45  
удаление 46

## Т

телевидение, просмотр и запись телепрограмм 19  
телевизионная приставка  
использование с компьютером HP TouchSmart 21  
кабель дистанционного передатчика для 21  
подключение к компьютеру 21

## У

удобство работы 28  
Указатель 65  
Управление воспроизведением музыки, см.  
*Элементы управления мультимедиа*  
установка маршрутизатора 14, 15  
устройство чтения карт памяти  
LED 8  
возможности 4  
перенос фотографий в персональную  
библиотеку 39  
типы карт 4  
утилизация старого компьютерного оборудования 29

## Ф

фотографии  
загрузка на сервис Snapfish 40  
печать 40  
редактирование 41  
редактирование в HP TouchSmart Photo 41  
создание CD-дисков 42

## Ц

цифровая видеокамера, использование  
HP TouchSmart Photo 39  
цифровая камера, использование  
HP TouchSmart Photo 39  
цифровой аудио разъем 6

## Э

экранная клавиатура, использование 34  
Элементы управления мультимедиа 44

Part number: 497249-251