

多媒體 使用指南

© Copyright 2008 Hewlett-Packard
Development Company, L.P.

Microsoft、Windows 與 Windows Vista 是
Microsoft Corporation 在美國和/或其他國家/
地區的商標或註冊商標。

本文件包含的資訊可能有所變更，恕不另行
通知。HP 產品與服務的保固僅列於隨產品及
服務隨附的明確保固聲明中。本文件的任何
部分都不可構成任何額外的保固。HP 不負責
本文件在技術上或編輯上的錯誤或疏失。

第一版：2008 年 6 月

文件編號：468141-AB1

產品聲明

本使用指南說明了大部分機型最常用的功能。某些功能可能不適用於您的電腦。

目錄

1 多媒體功能

識別多媒體組件	1
使用媒體按鈕	3
調整音量	3
使用媒體活動功能	4
使用媒體活動按鈕	4
上一首/倒帶按鈕	5
播放/暫停按鈕	5
下一首/向前快轉按鈕	5
停止按鈕	5
使用媒體活動快速鍵	6

2 多媒體軟體

使用 QuickPlay 軟體	7
使用其他預先安裝的多媒體軟體	7
從光碟安裝多媒體軟體	8

3 音訊

連接外接式音訊裝置	9
檢查您的音訊功能	9

4 視訊

連接外接式顯示器或投影機	11
連接 HDMI 裝置	11
使用 HDMI 設定音效	12
判斷電腦上安裝的圖形卡的類型	12
將 HDMI 設為預設的音訊播放裝置	12
觀看電視（僅限特定機型）	13

5 光碟機

識別已安裝的光碟機	15
使用光碟片	15
選取正確的光碟	16
CD-R 光碟	16
CD-RW 光碟	16
DVD±R 光碟	16
DVD±RW 光碟	17

LightScribe DVD+R 光碟	17
Blu-ray 光碟	17
播放音樂	17
觀賞影片	18
變更 DVD 地區設定	19
建立或「燒錄」CD 或 DVD	19
取出光碟片 (CD 或 DVD)	20

6 攝像頭

攝像頭秘訣	21
調整攝像頭內容	22

7 疑難排解

光碟托盤無法開啓以取出 CD 或 DVD	23
電腦未偵測到光碟機	24
光碟無法播放	24
光碟未自動播放	25
DVD 影片不規則地停止、跳過或播放	25
DVD 影片無法在外接式顯示器上觀賞	25
燒錄光碟片的程序尚未開始，或在完成前即停止	25
Windows Media Player 中播放的 DVD 不發出聲音，也不顯示	26
必須重新安裝裝置驅動程式	26
取得最新的 HP 裝置驅動程式	26
取得最新的 Windows 裝置驅動程式	27

索引	28
----------	----

1 多媒體功能

電腦包含多媒體功能，讓您可以聆聽音樂、觀賞影片和檢視圖片。電腦可能包含下列多媒體組件：

- 光碟機可播放音訊和視訊光碟
- 內建喇叭供您聆聽音樂
- 內建麥克風供您錄製自己的音訊
- 內建攝像頭供您擷取並分享視訊
- 預先安裝的多媒體軟體，讓您可以播放並管理音樂、影片和圖片
- 多媒體按鈕和快速鍵提供快速存取多媒體工作的途徑

 **附註：** 電腦可能未包含所有列示的組件。

下列章節說明如何識別並使用電腦所包含的多媒體組件。

識別多媒體組件

下圖和表格說明電腦的多媒體功能。

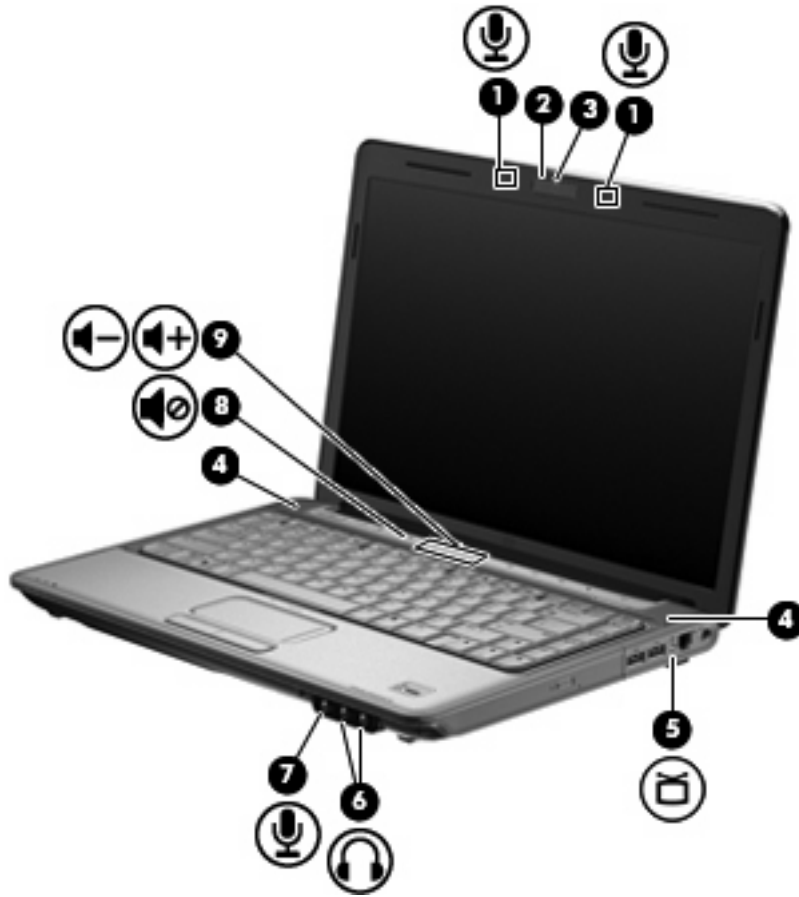

組件	說明
(1) 內建數位雙聲道麥克風（兩個）	錄製聲音。
(2) 攝像頭指示燈	當視訊軟體存取攝像頭時，指示燈會亮起。
(3) 攝像頭	擷取視訊。
(4) 喇叭（兩個）	產生音效。
(5) 電視天線/纜線接頭（僅限特定機型）	連接接收標準或高畫質電視廣播的電視天線、數位有線裝置或衛星裝置。
(6) 音效輸出（耳機）接頭（兩個）	當連接選購的主動式立體聲喇叭、耳機、耳塞式耳機、頭戴式耳機或電視音效時，產生音效。 警告！ 為降低人身傷害的風險，請在戴上耳機、耳塞式耳機或頭戴式耳機前先調整音量。如需其他安全性資訊，請參閱《法規、安全與環境注意事項》。
(7) 音效輸入（麥克風）接頭	連接選購的電腦頭戴式耳機麥克風、立體聲麥克風或單聲道麥克風。 附註： 當裝置連接耳機接頭時，電腦喇叭會停用。
(8) 音量靜音按鈕	靜音和恢復喇叭聲音。
(9) 音量捲軸區	調整喇叭音量。將您的手指向左滑動可調低音量，而向右滑動則可調高音量。您也可以點選捲軸區上的減號，以調低音量，或者點選捲軸區上的加號，以調高音量。

使用媒體按鈕

媒體按鈕功能會依機型與安裝的軟體而有所不同。使用此按鈕，您可以觀賞電影、聆聽音樂與檢視圖片。

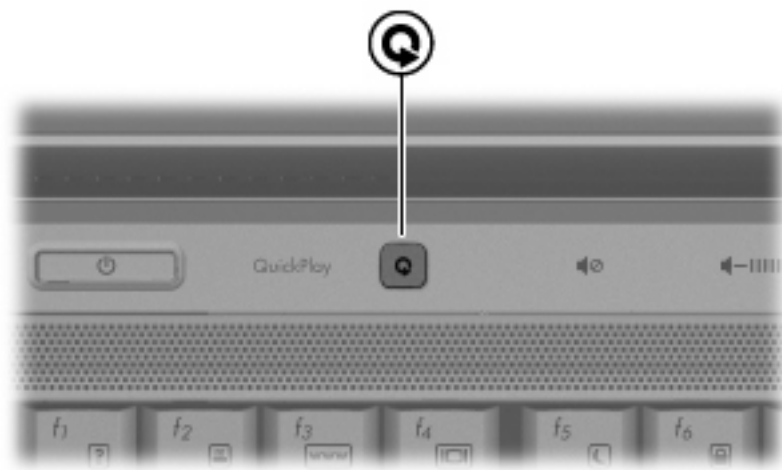

根據您的電腦機型而定，按下媒體按鈕可以啟動 QuickPlay 或 DVDPlay 程式。

附註： 若電腦已設定為需要登入密碼，系統會要求您登入 Windows。QuickPlay 或 DVDPlay 會在您登入後開啓。如需詳細資訊，請參閱 QuickPlay 或 DVDPlay 軟體說明。

調整音量

您可以使用下列控制項調整音量：

- 電腦音量按鈕：
 - 若要靜音或恢復音量，請按下靜音按鈕 **(1)**。
 - 若要調低音量，請將您的手指放在音量捲軸區上，從右向左滑動，或者按下調低音量按鈕 **(2)**。

- 若要調高音量，請將您的手指放在音量捲軸區上，從左向右滑動，或者按下調高音量按鈕 **(3)**。

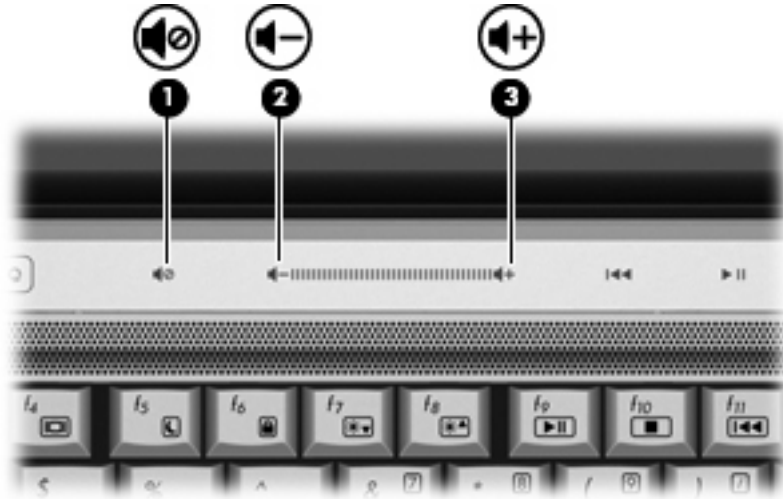

- Windows® 音量控制：
 - a. 按一下工作列最右端之通知區內的「**音量**」圖示。
 - b. 若要調高或調低音量，請向上或向下移動滑桿。按一下「**靜音**」圖示，以關閉音量。— 或 —
 - a. 以滑鼠右鍵按一下通知區域的「**音量**」圖示，然後按一下「**開啓音量控制器**」。
 - b. 在「主音量」欄中，向上或向下移動**音量**滑桿來調高或調低音量。您也可以按一下「**靜音**」圖示，以關閉音量。

如果通知區內未顯示音量圖示，請遵照下列步驟來加入此圖示：

- a. 在「通知區域」上按滑鼠右鍵，然後按一下「**內容**」。
 - b. 按一下「**通知區域**」標籤。
 - c. 在「系統」圖示下方選取「**音量**」核取方塊。
 - d. 按一下「**確定**」。
- 程式音量控制：

在有些程式中也可以調整音量。

使用媒體活動功能

媒體活動按鈕和媒體活動快速鍵控制插入光碟機中的音樂光碟或 DVD 的播放。

使用媒體活動按鈕

下列圖示和表格說明光碟機中有光碟時，媒體活動按鈕的功能。

- 上一首/倒帶按鈕 **(1)**
- 播放/暫停按鈕 **(2)**

- 下一首/向前快轉按鈕 (3)
- 停止按鈕 (4)

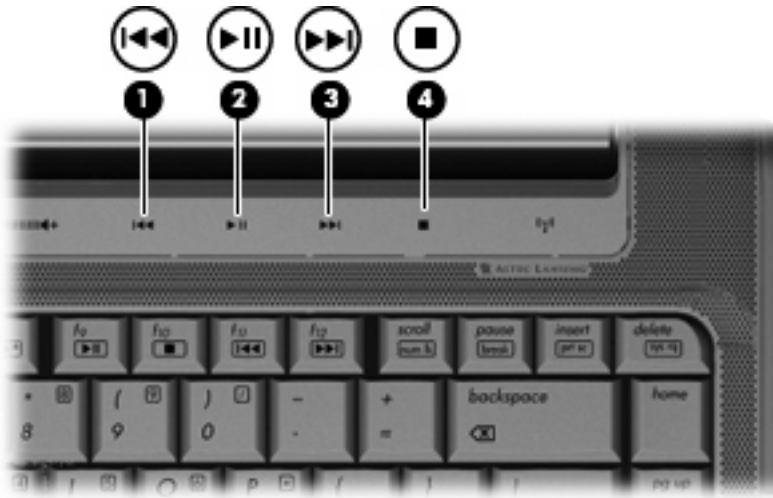

上一首/倒帶按鈕

光碟狀態	按鈕	功能
播放	上一首/倒帶按鈕	播放上一個曲目或章節。
播放	fn + 上一首/倒帶按鈕	倒帶播放。

播放/暫停按鈕

光碟狀態	按鈕	功能
不播放	播放/暫停按鈕	播放光碟。
播放	播放/暫停按鈕	暫停播放。

下一首/向前快轉按鈕

光碟狀態	按鈕	功能
播放	下一首/向前快轉按鈕	播放下一個曲目或章節。
播放	fn + 下一首/向前快轉按鈕	向前快轉播放。

停止按鈕

光碟狀態	按鈕	功能
播放	停止按鈕	停止播放。

使用媒體活動快速鍵

媒體活動快速鍵是 **fn** 鍵 (1) 和功能鍵 (2) 的組合。

- 當音樂 CD 或 DVD 尚未播放時，請按下 **fn+f9 (3)** 來播放光碟。
- 當音樂光碟或 DVD 正在播放時，可使用下列快速鍵：
 - 若要暫停或繼續播放光碟，請按下 **fn+f9 (3)**。
 - 若要停止播放光碟，請按下 **fn+f10 (4)**。
 - 若要播放正在播放的音樂光碟的上一個曲目或 DVD 的上一個章節，請按下 **fn+f11 (5)**。
 - 若要播放正在播放的音樂光碟的下一個曲目或 DVD 的下一個章節，請按下 **fn+f12 (6)**。



2 多媒體軟體

電腦包含預先安裝的多媒體軟體，讓您可以播放音樂、觀賞影片和檢視圖片。下列章節說明有關 QuickPlay 和其他預先安裝的多媒體軟體的詳細資訊。

使用 QuickPlay 軟體

QuickPlay 將您的電腦變成行動娛樂中心。有了 QuickPlay，您就可以欣賞音樂和 DVD 影片。還可以播放卡拉 OK 光碟並隨之歡唱（僅限特定機型），以及觀賞並錄製電視直播節目。QuickPlay 包含下列功能：

- 網際網路電視 — 以全螢幕串流將經典老電影、各種電視節目與頻道以及 HP-TV 頻道傳送到具有網際網路連線的電腦。
- 支援播放清單上傳：
 - 上傳 QuickPlay 相片播放清單至網際網路相簿，例如 Snapfish。
 - 上傳 QuickPlay 視訊播放清單至 YouTube。
 - 匯出 QuickPlay 播放清單至 CyberLink DVD Suite。
- Pandora 網際網路廣播（僅限北美）— 聆聽從網際網路串流、只為您精選的音樂。

若要啟動 QuickPlay：

- ▲ 按下電腦上的媒體按鈕。

如需使用 QuickPlay 的詳細資訊，請參閱軟體說明。

使用其他預先安裝的多媒體軟體

若要找出其他預先安裝的多媒體軟體：

- ▲ 選擇「開始」>「所有程式」，然後開啓您要使用的多媒體程式。例如，如果您要使用 Windows Media Player 播放音樂光碟，請按一下「Windows Media Player」。

 **附註：** 有些程式可能會位於子資料夾中。

從光碟安裝多媒體軟體

若要從 CD 或 DVD 安裝任何多媒體軟體，請依照下列步驟執行：

1. 將光碟插入光碟機中。
2. 當安裝精靈啟動時，請依照螢幕上的說明執行。
3. 如果提示您重新啟動電腦，請依指示執行。

 **附註：** 有關使用本電腦隨附軟體的詳細資訊，請參閱軟體製造商的指示，這些指示可能會以光碟、軟體說明或透過製造商網站等形式提供。

3 音訊

您的電腦可讓您使用多種音訊功能：

- 使用電腦喇叭和/或連接外接式喇叭來播放音樂
- 使用內建麥克風或連接外接式麥克風錄製聲音
- 由網際網路下載音樂
- 使用音訊和影像建立多媒體簡報
- 以即時通訊程式傳輸聲音和影像
- 串流廣播節目（僅限特定機型）或接收 FM 廣播訊號
- 建立或「燒錄」音樂光碟

連接外接式音訊裝置

△ **警告!** 為降低人身傷害的風險，請在戴上耳機、耳塞式耳機或頭戴式耳機前先調整音量。如需其他安全性資訊，請參閱《法規、安全與環境注意事項》。

若要連接外接式裝置，例如外接式喇叭、耳機或麥克風，請參閱該裝置隨附的詳細資訊。為獲得最佳效果，請牢記下列秘訣：

- 確定該裝置的纜線牢固地連接至電腦上正確的接頭（纜線接頭通常會以顏色區分，以符合電腦上對應的接頭）。
- 請確定安裝外接式裝置所需的驅動程式。

📖 **附註：** 驅動程式是一種必要的程式，其功能就像裝置與使用該裝置的程式間的轉譯程式。

檢查您的音訊功能

若要檢查電腦的系統音效，請依照下列步驟執行：

1. 選擇「**開始**」>「**控制台**」。
2. 按一下「**硬體和音效**」。
3. 按一下「**音效**」。
4. 當「**音效**」視窗開啓時，按一下「**音效**」標籤。在「**程式**」底下，選取任一聲音事件（例如嗶聲或是警告聲），然後按一下「**測試**」按鈕。

您應該會由喇叭或連接的耳機聽到聲音。

若要檢查電腦的錄製功能，請依照下列步驟執行：

1. 選擇「開始」>「所有程式」>「附屬應用程式」>「錄音機」。
2. 按一下「開始錄音」，然後對著麥克風說話。將檔案儲存在您桌面上。
3. 開啓 Windows Media Player 或 QuickPlay 並播放聲音。

 **附註：** 錄音時為獲得最佳效果，請直接對著麥克風說話，並在沒有背景雜音的場所錄製聲音。

- ▲ 若要確認或變更您電腦上的音效設定，請在工作列上的「音量」圖示上按一下滑鼠右鍵，或選擇「開始」>「控制台」>「硬體和音效」>「音效」圖示。

4 視訊

您的電腦可讓您使用多種視訊功能：

- 觀賞影片
- 透過網際網路玩遊戲
- 編輯圖片和視訊以建立簡報
- 連接外接式視訊裝置
- 觀看電視，包括高畫質電視（僅限特定機型）

連接外接式顯示器或投影機

外接式顯示器埠可將外接式顯示裝置（例如外接式顯示器或投影機）連接至電腦。

- ▲ 若要連接顯示裝置，請將裝置的纜線連接至外接式顯示器埠。

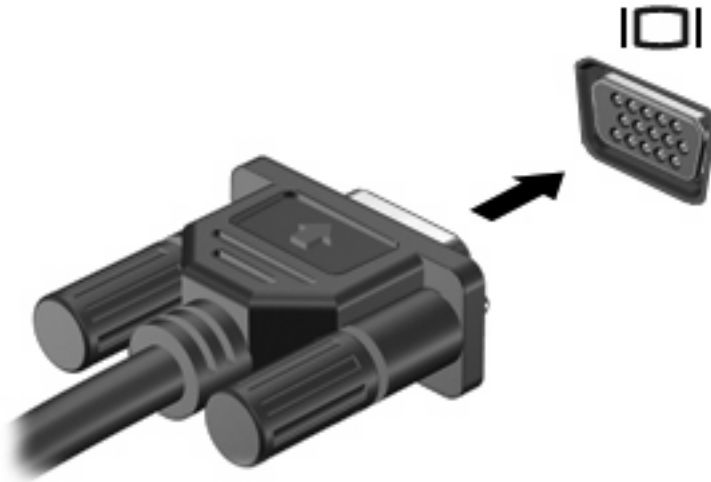

附註： 如果已經正確連接的外接式顯示裝置沒有顯示影像，請按下 **fn+f4** 鍵將影像傳輸到此裝置。重覆按下 **fn+f4** 會讓螢幕影像在電腦顯示器與裝置間切換。

連接 HDMI 裝置

電腦包含 HDMI（高畫質多媒體介面）埠。HDMI 埠可將電腦連接至選購的音訊或視訊裝置，例如高畫質電視或任何相容的數位或音訊組件。

電腦可支援一個 HDMI 裝置連接到 HDMI 埠，同時支援在電腦顯示器或其他支援的外接式顯示器上播放影像。

 **附註：** 若要透過 HDMI 埠傳送視訊訊號，您需要 HDMI 纜線（需另外購買），大部分的電子零售商都有供應。

若要將視訊或音訊裝置連接至 HDMI 埠：

1. 將 HDMI 纜線的一端連接到電腦上的 HDMI 埠。

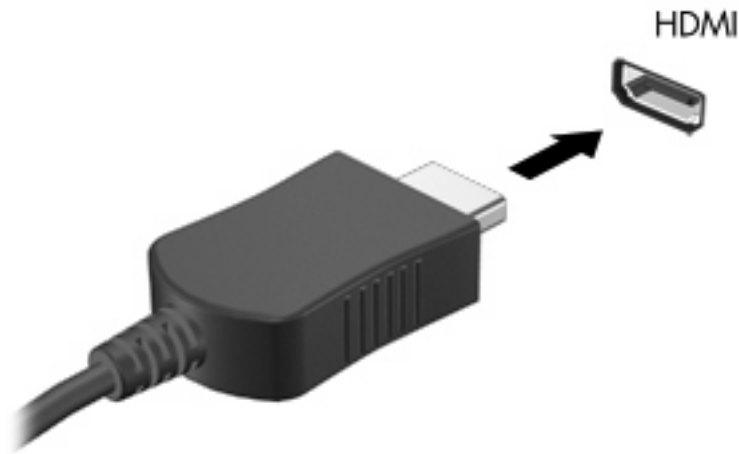

2. 根據裝置製造商的指示，將纜線的另一端連接到視訊裝置。
3. 按電腦上的 **fn+f4**，在連接到電腦的顯示設備之間切換影像。

使用 HDMI 設定音效

為求最佳結果，請將音訊或視訊裝置（如高畫質電視）連接至您電腦的 HDMI 埠，並使用 QuickPlay 作為您的媒體程式。

您還必須判斷您電腦上安裝的圖形卡是何種類型，然後根據圖形卡設定預設的音訊播放裝置。

判斷電腦上安裝的圖形卡的類型

- ▲ 檢查電腦鍵盤上的標籤。

— 或 —

1. 選擇「開始」>「電腦」>「系統內容」。
2. 在左側窗格中，按一下「裝置管理員」，然後按一下「顯示卡」旁邊的加號 (+)。

將 HDMI 設為預設的音訊播放裝置

1. 選擇「開始」>「控制台」>「硬體和音效」>「音效」圖示。
2. 如果您有 Intel 內建圖形卡、ATI 或 NVIDIA 圖形卡，請依序按一下「播放」標籤、「數位輸出裝置 (HDMI)」、「設為預設值」。

3. 按一下「確定」。
4. 啓動 QuickPlay (若正在運作，則請重新啓動)。

觀看電視 (僅限特定機型)

您的電腦可能包含內建電視調諧器 (僅限特定機型)，或者您可能有選購的外接式電視調諧器，可讓您在電腦上觀看、錄製與暫停電視直播節目。此外，如果您的電腦包含內建電視調諧器，那麼電腦的包裝盒內會附有兩個遙控器。

- **HP 行動遙控器**—提供對音訊和視訊光碟播放等功能的遙控，同時可以存放在 ExpressCard 插槽中。
- **HP 媒體遙控器**—提供對觀看電視等功能的更全面遙控，比 HP 行動遙控器遙控距離遠。

在電腦上觀看電視之前，請確認您依照電腦隨附的紙本《筆記型電腦基本功能》指南或選購的外接式電視調諧器隨附的使用指南中的指示安裝電視調諧器。

您可以使用電視調諧器或網際網路的即時串流，在 QuickPlay TV 模式中觀看電視。您也可以從電腦中排程錄製內容及觀看錄製的電視節目。

 **附註：** QuickPlay TV 模式中的某些功能 (如網際網路串流等) 可能無法在所有區域中使用，同時它可能需要其它硬體或服務，例如高速網際網路連線。

QuickPlay TV 模式支援下列選項：

- **Slingbox (僅限特定機型)**—播放家庭電視目前的電視廣播。
- **EPG**—顯示 EPG (電子節目表)。
- **直播電視**—播放直播電視廣播。
- **錄製的電視**—顯示從電視錄製的節目。
- **排程**—顯示目前所有的錄製內容排程。
- **網際網路電視**—播放網際網路目前的電視廣播。

本節說明如何使用 HP 媒體遙控器觀看電視。

若要觀看直播電視節目，請依照下列步驟執行：

1. 按下 HP 媒體遙控器上的 TV 按鈕開啓 QuickPlay TV 模式。
2. 使用方向鍵選擇來源名稱，然後按下 OK 按鈕。電視廣播會在預覽視窗中開始播放。
3. 如果要以全螢幕格式觀看，請按下向右箭頭將游標移至預覽視窗，然後按下 OK 按鈕。

 **附註：** 您也可以使用鍵盤來執行這些步驟。

若要觀看先前錄製的電視節目，請依照下列步驟執行：

1. 按下 HP 媒體遙控器上的 TV 按鈕開啓 QuickPlay TV 模式。
2. 使用方向鍵選擇錄製的電視，然後按下 OK 按鈕。主控台會重新整理以顯示您所錄製的所有節目清單。

3. 使用方向鍵選擇您要觀看的節目，然後按下 OK 按鈕。錄製的節目會在預覽視窗中開始播放。
4. 如果要以全螢幕格式觀看，請按下向右箭頭將游標移至預覽視窗，然後按下 OK 按鈕。

 **附註：** 您也可以使用鍵盤來執行這些步驟。

如需使用 QuickPlay 觀看電視的詳細資訊，請參閱 QuickPlay 軟體說明。

5 光碟機

您的電腦可能包含了可擴展電腦功能的光碟機。識別安裝在電腦上的是何種裝置，以瞭解它的功能。光碟機讓你能讀取資料光碟、播放音樂和觀賞影片。如果您的電腦包含 Blu-ray Disc ROM 光碟機，那麼您也可以觀賞光碟的高畫質視訊。

識別已安裝的光碟機

▲ 選取「開始」>「電腦」。

您將看到安裝在電腦上的所有裝置的清單，包含光碟機在內。您也許擁有下列其中一種類型的光碟機：

- DVD-ROM 光碟機
- DVD±RW/R 和 CD-RW 複合式光碟機
- DVD±RW/R 和 CD-RW 複合式光碟機（具有 Double-Layer (DL) 雙層燒錄支援）
- LightScribe DVD±RW/R 和 CD-RW 複合式光碟機（具有 Double-Layer (DL) 雙層燒錄支援）
- Blu-ray Disc ROM 光碟機（具有 SuperMulti DVD±R/RW Double Layer (DL) 雙層燒錄支援）

🔗 **附註：** 您的電腦可能不支援以上所列的部分光碟機。

使用光碟片

光碟機（例如 DVD-ROM 光碟機）可支援光碟片（CD 和 DVD）。這些光碟片可儲存資訊，例如音樂、相片和影片。DVD 的儲存容量比 CD 高。

您的光碟機可讀取標準 CD 和 DVD 光碟。如果您的光碟機是 Blu-ray Disc ROM 光碟機，它還能讀取 Blu-ray 光碟。

🔗 **附註：** 您的電腦可能不支援部分列出的光碟機。上表可能未列出所有支援的光碟機。

如下表所述，有些光碟機也可以寫入光碟。

光碟機類型	寫入 CD-RW	寫入 DVD±RW/R	寫入 DVD+R DL	將標籤寫入 LightScribe CD 或 DVD±RW/R
SuperMulti DVD±RW 和 CD-RW 複合式光碟機（具有 DL 雙層燒錄支援）	是	是	是	否
SuperMulti LightScribe DVD±RW	是	是	是	是

光碟機類型	寫入 CD-RW	寫入 DVD±RW/R	寫入 DVD+R DL	將標籤寫入 LightScribe CD 或 DVD±RW/R
和 CD-RW 複合式光碟機（具有 DL 雙層燒錄支援）				
Blu-ray Disc ROM 光碟機（具有 SuperMulti DVD±R/RW DL 雙層燒錄支援）	是	是	是	否

△ **注意：** 為了避免音效和視訊效能的降低、遺失資訊或喪失音效或視訊的播放功能，請勿在讀取或寫入 CD 或 DVD 時，啟動「睡眠」或「休眠」狀態。

選取正確的光碟

光碟機可支援光碟片（CD 和 DVD）。用來儲存數位資料的 CD 光碟，也可用來錄製商用音訊，對於個人的儲存需求相當便利。DVD 主要是用於影片、軟體和資料備份等用途。DVD 有和 CD 相同的尺寸外型，不過儲存容量卻是 CD 的 6 到 7 倍。

☞ **附註：** 您電腦上的光碟機可能不支援本章節中提及的所有光碟類型。

CD-R 光碟

使用 CD-R（一次性寫入）光碟建立永久性封存，並與他人共用檔案。典型的用途如下：

- 散佈大型簡報
- 共用已掃描的數位相片、視訊剪輯和書面資料
- 製作自己的音樂光碟
- 永久保存電腦檔案封存及已掃描的家庭記錄
- 由您的硬碟卸載檔案以釋出硬碟空間

資料錄製完成後，就無法清除或覆寫。

CD-RW 光碟

使用 CD-RW 光碟（可覆寫的光碟版本）以儲存必須經常更新的大型專案。典型的用途如下：

- 發展及維護大型文件及專案檔案
- 傳輸工作檔案
- 每週備份硬碟檔案
- 連續更新相片、視訊、音訊和資料

DVD±R 光碟

使用空白 DVD±R 光碟永久保存大量的資訊。資料錄製完成後，就無法清除或覆寫。

DVD±RW 光碟

如果您想清除或覆寫先前儲存的資料，請使用 DVD±RW 光碟。這類的光碟是您在燒錄音訊或視訊至不能變更的 CD 或 DVD 之前，用來測試音訊或視訊最理想的光碟類型。

LightScribe DVD+R 光碟

使用 LightScribe DVD+R 光碟以分享及儲存資料、家庭視訊和相片。這些光碟都是多數 DVD-ROM 光碟機和 DVD 視訊播放程式能夠讀取的。具備啓用 LightScribe 功能之光碟機與 LightScribe 軟體，您就可以將資料寫入光碟，然後在光碟外側加上設計者標籤。

Blu-ray 光碟

Blu-ray 光碟又稱 BD，是一種高密度光碟格式，專門用來儲存數位資訊，包括高畫質視訊在內。單層 Blu-ray 光碟可儲存 25 GB，超過單層 DVD 4.7 GB 容量的 5 倍。雙層 Blu-ray 光碟可儲存 50 GB，幾乎是雙層 DVD 8.5 GB 容量的 6 倍。

典型的用途如下：

- 儲存大量資料
- 高畫質視訊播放與儲存

播放音樂

1. 開啓電腦。
2. 按下光碟機溝緣上的釋放按鈕 **(1)**，以打開光碟托盤。
3. 將托盤向外拉到底 **(2)**。
4. 握住光碟的邊緣，並以標籤面朝上，將光碟片放在托盤軸上。

 **附註：** 如果托盤未完全伸出，請小心將光碟片向下傾斜放到托盤軸上。

5. 輕輕將光碟壓入托盤軸 **(3)**，直到光碟卡住定位。

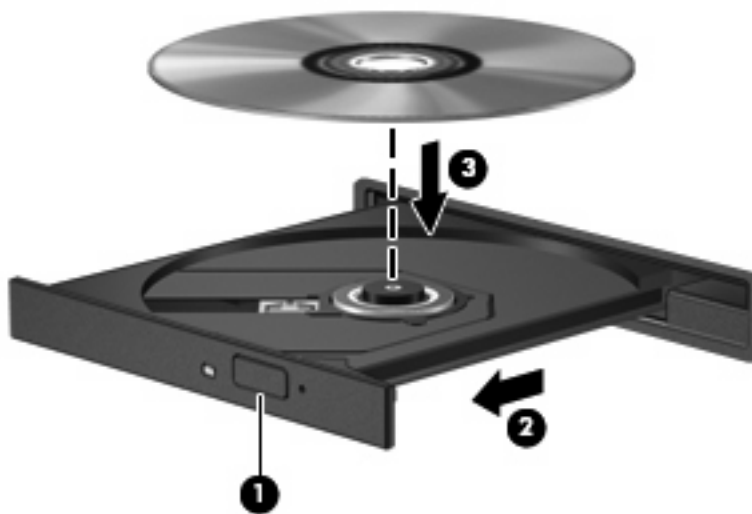

6. 關上光碟托盤。
7. 如果您尚未設定「自動播放」，則會開啓「自動播放」對話方塊，詢問您要如何使用媒體內容。選擇 **QuickPlay** 或 **Windows Media Player**，兩者皆已預先安裝在您的電腦上。

 **附註：** 插入光碟片之後出現短暫暫停是正常情況。

如果在播放光碟時，意外啓動了睡眠或休眠，可能會遇到下列情況：

- 播放可能會被中斷。
- 您會看到詢問是否要繼續的警告訊息。如果顯示此訊息，請按「否」。
- 您可能必須重新啓動 CD 或 DVD，才能繼續播放。

觀賞影片

光碟機可讓您觀賞光碟片上的影片。若您的電腦包含選購的 **Blu-ray Disc ROM** 光碟機，那麼您也可以觀賞光碟片上的高畫質影片。

1. 開啓電腦。
2. 按下光碟機溝緣上的釋放按鈕 **(1)**，以打開光碟托盤。
3. 將托盤向外拉到底 **(2)**。
4. 握住光碟的邊緣，並以標籤面朝上，將光碟片放在托盤軸上。

 **附註：** 如果托盤未完全伸出，請小心將光碟片向下傾斜放到托盤軸上。

5. 輕輕將光碟壓入托盤軸 **(3)**，直到光碟卡住定位。

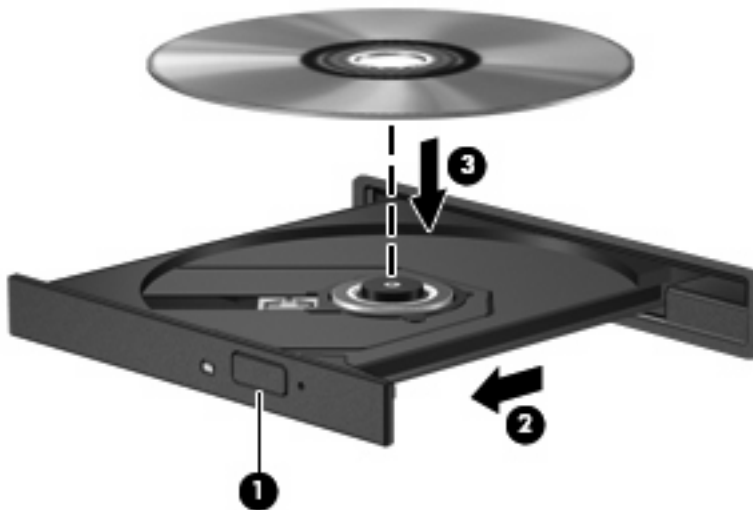

6. 關上光碟托盤。
7. 按下媒體按鈕，啓動 **QuickPlay** 的 DVD 播放功能。
8. 然後按一下 **DVD** 圖示，並依照螢幕上的指示繼續執行。

 **附註：** 如果要觀賞高畫質影片，您必須使用 QuickPlay。如果要觀賞標準格式影片，您可以使用 QuickPlay 或其他多媒體軟體。

變更 DVD 地區設定

大部分包含版權檔案的 DVD 也會包含地區碼。地區碼有助於在國際上保護著作權。

只有當 DVD 上的地區碼和您的 DVD 光碟機上的地區設定相符合時，您才可以播放包含地區碼的 DVD。

△ **注意：** DVD 光碟機上的地區設定只能夠變更 5 次。

您第 5 次選取的地區設定將成爲此 DVD 光碟機的永久地區設定。

剩餘的地區變更次數會顯示在「DVD 地區」索引標籤上。

若要透過作業系統變更設定：

1. 選取「開始」>「電腦」>「系統內容」。
2. 在左側窗格中，按一下「裝置管理員」。

 **附註：** Windows 包括的「使用者帳戶控制」功能可增進電腦安全性。進行安裝應用程式、執行公用程式或變更 Windows 設定等工作時，系統可能會提示您提供適當的權限或密碼。如需詳細資訊，請參閱 Windows 說明。

3. 按一下「DVD/CD-ROM 光碟機」旁邊的加號 (+)。
4. 請在您要變更地區設定的 DVD 光碟機上按一下滑鼠右鍵，然後按一下「內容」。
5. 在「DVD 地區」索引標籤上進行所需要的變更。
6. 按一下「確定」。

建立或「燒錄」CD 或 DVD

如果您的電腦包含 CD-RW、DVD-RW 或 DV±RW 光碟機，您可以使用如 Windows Media Player 或 CyberLink Power2Go 等軟體來燒錄資料及音訊檔案，包括 MP3 以及 WAV 音樂檔。若要將視訊檔燒錄到 CD 或 DVD，請使用 MyDVD。

燒錄 CD 或 DVD 時，請遵守下列指示：

- 在燒錄光碟之前，請先儲存並關閉任何開啓的檔案及所有程式。
- CD-R 或 DVD-R 通常最適合燒錄音訊檔，因爲一旦複製好資訊，即無法變更。

 **附註：** 您無法以 CyberLink Power2Go 建立音訊 DVD。

- 因爲有些家庭及車內音響不能播放 CD-RW，請使用 CD-R 燒錄音樂光碟。
- CD-RW 或 DVD-RW 通常最適合燒錄資料檔，或在您將音訊或視訊錄製內容燒錄到無法變更的 CD 或 DVD 之前進行測試。
- 家庭音響系統所使用的 DVD 播放程式通常不支援所有的 DVD 格式。請參閱 DVD 播放程式隨附的使用指南，以取得支援格式的清單。
- MP3 檔案使用的空間比其他音樂檔案格式少，而且建立 MP3 光碟的程序與建立資料檔的程序相同。MP3 檔僅能在 MP3 播放器，或是在裝有 MP3 軟體的電腦上播放。

若要燒錄 CD 或 DVD，請遵循下列步驟：

1. 將來源檔下載或複製到硬碟上的資料夾。
2. 將空白 CD 或 DVD 插入光碟機。
3. 選擇「開始」>「所有程式」以及您想要使用的程式名稱。

 **附註：** 有些程式可能會位於子資料夾中。

4. 選擇您要建立的 CD 或 DVD 類型 — 資料、音訊或視訊。
5. 以滑鼠右鍵按一下「開始」，再按一下「檔案總管」，然後瀏覽到儲存來源檔的資料夾。
6. 開啓資料夾，然後拖曳檔案到包含空白光碟片的光碟機。
7. 依照您所選取程式的指示開始進行燒錄程序。

如需特定說明，請參閱軟體製造商的指示，這些指示可能會以光碟、軟體或透過製造商網站等形式提供。

△ **注意：** 遵守著作權警告。在適行著作權法之下，若未經授權而複製受著作權保護的資料，包括電腦程式、影片、廣播、和錄音，皆屬犯法的行爲。請勿將本電腦用作此類用途。

取出光碟片（CD 或 DVD）

1. 按下光碟機溝緣上的釋放按鈕 (1)，以打開光碟托盤，然後輕輕將托盤 (2) 向外拉到底。
2. 請輕按磁針並拿取光碟邊緣，從托盤中取出光碟 (3)。請拿取光碟邊緣，避免接觸光碟表面。

 **附註：** 如果托盤無法完全拉出，取出光碟時請將光碟傾斜。

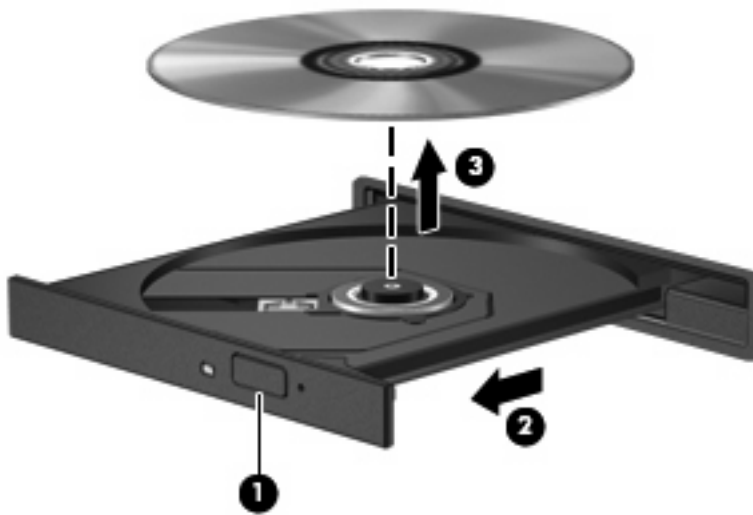

3. 關上光碟托盤，並將光碟片放在保護盒裡。

6 攝像頭

電腦螢幕上方有內建攝像頭。攝像頭是一個輸入裝置，供您擷取並分享視訊。預先安裝的 CyberLink YouCam 軟體提供可擴充攝像頭用途的新功能。

若要存取攝像頭和 CyberLink YouCam 軟體，請選擇「開始」>「所有程式」>「CyberLink YouCam」>「YouCam」。

 **附註：** 您第一次存取 YouCam 軟體時，在載入軟體過程中可能會遇到短暫的延遲情況。

使用 YouCam 作為預設的攝像頭軟體，可讓您體驗下列功能：

- 視訊—錄製並播放攝像頭視訊。您也可以使用軟體介面上的圖示，將視訊以電子郵件傳送或上傳到 YouTube。
- 視訊串流— 在開啓即時通訊程式時，YouCam 會顯示可讓您新增圖形效果的浮動工具列。
- 特殊效果— 將幀、篩選器和表情符號新增至快照和視訊。
- 快照— 獲取單一幀或快速「連拍」攝像頭快照。
- 連接— 使用軟體介面上的圖示，透過電子郵件傳送相片和視訊。

 **附註：** 有關使用攝像頭軟體的詳細資訊，請參閱軟體製造商的指示，這些指示可能會以光碟、軟體或透過製造商網站等形式提供。

攝像頭秘訣

為獲得最佳效能，使用攝像頭時請遵守下列指示：

- 開始視訊對話之前，請確定您有最新版的即時通訊程式。
- 有些網路防火牆會讓攝像頭無法正常運作。

 **附註：** 如果您無法順利檢視或傳送多媒體檔案到位於另一個區域網路或在您的網路防火牆之外的某個人，請先暫時停用防火牆，執行您想要進行工作，然後再重新啓用防火牆。如果要永久解決這個問題，請視需要重新設定防火牆，並調整其他入侵偵測系統的原則及設定。有關其他資訊，請連絡您的網路管理員或 IT 部門。

- 只要情況許可，就請在相機後面拍攝範圍外，放置明亮的光源。

調整攝像頭內容

您可以使用「內容」對話方塊來調整攝像頭內容，該對話方塊可從各種使用內建相機的程式存取，且通常是透過組態、設定或內容功能表存取：

- **亮度**—控制融入影像光的強度。較高的亮度設定會產生較亮的影像，而較低的亮度設定會產生較暗的影像。
- **對比**—控制影像上較明亮和較暗區域之間的亮度差異。較高的對比設定會加強影像的明暗度；較低的對比設定會保持較多原始資訊的動態範圍，但是卻造成影像較為平淡。
- **色調**—控制某個顏色和其他顏色有所區別的部分（就是讓某個顏色呈現紅色、綠色或藍色的部分）。色調和飽和度截然不同，飽和度用來測量色調強度。
- **飽和度**—控制最終影像的顏色強度。較高的飽和度設定會產生較突兀的影像，而較低的飽和度設定會產生較細微的影像。
- **清晰度**—控制影像邊緣的界線。較高的清晰度設定會產生較清晰的影像，而較低的清晰度設定會產生較柔和的影像。
- **Gamma 值**—控制影響影像的中間灰階或者中間色調的對比。調整影像的 **gamma** 值，讓您可以變更中階灰色調的亮度值，無需大幅度地變更陰影和明亮部分。較低的 **gamma** 值設定能讓灰色看來更黑，深色看來更暗。
- **逆光補償**—在具有大量背景光的物體由於光量或出現剪影而變得模糊不清時，進行逆光補償。

如需使用攝像頭的資訊，請選擇「**開始**」>「**說明及支援**」。

7 疑難排解

下列章節說明幾個常見的問題及解決方案。

光碟托盤無法開啓以取出 CD 或 DVD

1. 將迴紋針的一端 **(1)** 插入光碟機前溝緣的釋放孔。
2. 輕壓迴紋針，直到光碟托盤打開，然後再將托盤 **(2)** 向外拉到底。
3. 往上托住光碟片的外緣，輕壓托盤軸從托盤取出光碟片 **(3)**。請拿光碟片邊緣，不要接觸表面。

 **附註：** 如果托盤未完全伸出，取出光碟片時請稍微將它傾斜。

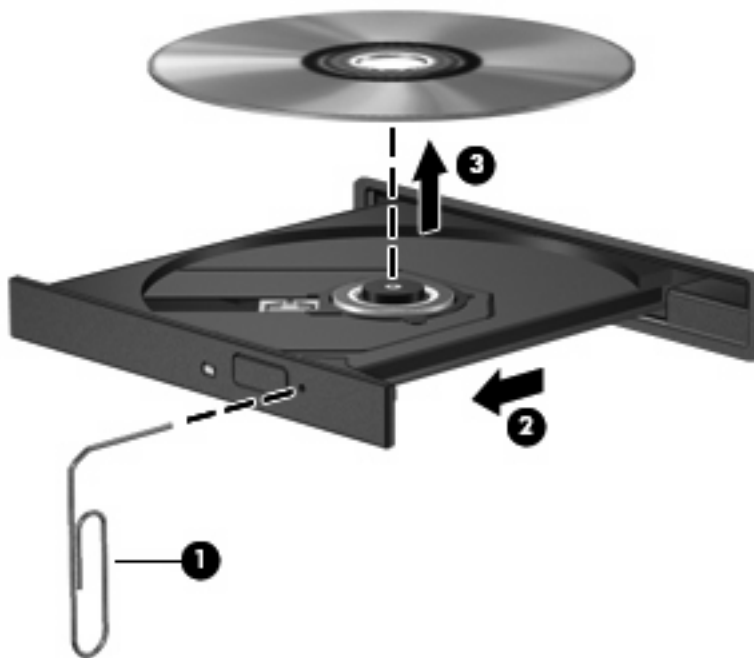

4. 關上光碟托盤，並將光碟片放在保護盒裡。

電腦未偵測到光碟機

如果 Windows 未偵測到已安裝的裝置，則該裝置的驅動程式軟體可能已經遺失或毀損。如果您懷疑光碟機未被偵測到，請確認光碟機列於「裝置管理員」公用程式的清單中。

1. 從光碟機中取出光碟。
2. 按一下「**開始**」，並在「**開始搜尋**」方塊中輸入 **device manager**。
輸入後，搜尋結果即會列在方塊上方的窗格中。
3. 在結果窗格中，按一下「**裝置管理員**」。如果「使用者帳戶控制」發出提示，請按「**繼續**」。
4. 在「裝置管理員」視窗中，按一下「**DVD/CD-ROM 光碟機**」旁邊的加號 (+)，除非已顯示減號 (-)。尋找光碟機清單。

如果清單中沒有列出磁碟機/光碟機，請依下列章節中的指示安裝（或重新安裝）裝置驅動程式。

光碟無法播放

- 在播放 CD 或 DVD 之前，先儲存您的工作並且關閉所有開啓的程式。
- 播放 CD 或 DVD 之前先登出網際網路。
- 確認光碟已正確插入。
- 確認光碟是乾淨的。如有必要，請用過濾水和無棉絮的布清潔光碟。從光碟片的中央往外圍擦拭。
- 檢查光碟片是否有刮痕。如果發現刮痕，請以在任何電子材料行都可買到的光碟片修復包來處理光碟刮痕。
- 在播放光碟之前停用「睡眠」模式。

請勿在播放光碟時啓動「休眠」或「睡眠」狀態。否則，您會看到一個警告訊息，詢問您是否想要繼續。如果顯示此訊息，請按一下「**否**」。按「**否**」之後，電腦可能會出現下列狀況：

- 可能會繼續播放。
— 或 —
- 可能會關閉多媒體程式中的播放視窗。若要繼續播放光碟，請按一下多媒體程式中的「**播放**」按鈕，重新播放光碟。極少數情況下，您才需要先結束程式，再重新播放光碟。
- 增加系統資源：
 - 關閉外接式裝置，例如印表機和掃描器。中斷這些裝置的連接會釋放出珍貴的系統資源，使播放效果更好。
 - 變更桌面色彩內容。由於肉眼無法輕易分辨 16 位元以上色彩的差異，因此若將系統的色彩內容以下述方式降低到 16 位元色彩，當您在觀賞電影時，將不會注意到任何色彩損失：
 1. 在電腦桌面上的空白區域按一下滑鼠右鍵，然後選擇「**個人化**」>「**顯示設定**」。
 2. 將「**色彩**」設定到「**中 (16 位元)**」，如果這項設定尚未選擇。

光碟未自動播放

1. 按一下「**開始**」，並在「**開始搜尋**」方塊中輸入 **autoplay**。
輸入後，搜尋結果即會列在方塊上方的窗格中。
2. 在結果窗格中，按一下「**自動播放**」。如果「使用者帳戶控制」發出提示，請按「**繼續**」。
3. 選取「**所有媒體與裝置都使用自動播放功能**」核取方塊，然後按一下「**儲存**」。
現在，CD 或 DVD 在插入光碟機時應該會自動開啓。

DVD 影片不規則地停止、跳過或播放

- 清潔光碟。
- 請遵照下列建議以節省系統資源：
 - 登出網際網路。
 - 變更桌面色彩內容：
 1. 在電腦桌面上的空白區域按一下滑鼠右鍵，然後選擇「**個人化**」>「**顯示設定**」。
 2. 將「**色彩**」設定到「**中 (16 位元)**」，如果這項設定尚未選擇。
 - 中斷連接外接式裝置，例如印表機、掃描器、相機或手提裝置。

DVD 影片無法在外接式顯示器上觀賞

1. 如果電腦顯示器與外接式顯示器都已開啓，請按下 **fn+f4** 一或多次，以便在兩個顯示器之間切換。
2. 設定顯示器設定，使外接式顯示器成爲主要顯示器：
 - a. 在電腦桌面上的空白區域按一下滑鼠右鍵，然後選擇「**個人化**」>「**顯示設定**」。
 - b. 指定主要顯示器和次要顯示器。

 **附註：** 在使用兩部顯示器時，DVD 影像不會出現在任何指定爲次要顯示器的顯示器上。

若要取得關於此指南未包含之多媒體問題的資訊，請移至「**開始**」>「**說明及支援**」。

燒錄光碟片的程序尚未開始，或在完成前即停止

- 請確定所有其他程式皆已關閉。
- 關閉「睡眠」模式和「休眠」。
- 確認您使用的光碟片類型適用於您的光碟機。如需光碟類型的詳細資訊，請參閱使用指南。
- 確認光碟片已正確插入。
- 選取較慢的寫入速度，然後再試一次。

- 如果您正在複製光碟片，請在嘗試將內容燒錄到新磁碟之前，先將來源磁碟片上的資訊儲存到硬碟上，再從硬碟燒錄到目的地光碟。
- 重新安裝位於「裝置管理員」DVD/CD-ROM 光碟機類別中的光碟燒錄裝置驅動程式。

Windows Media Player 中播放的 DVD 不發出聲音，也不顯示

使用 QuickPlay 或 DVDPlay 播放 DVD。QuickPlay 及 DVDPlay 已經安裝在電腦中，它們也可以在 HP 網站中取得，網址為：<http://www.hp.com>。

必須重新安裝裝置驅動程式

1. 從光碟機中取出光碟。
2. 按一下「開始」，並在「開始搜尋」方塊中輸入 device manager。
輸入後，搜尋結果即會列在方塊上方的窗格中。
3. 在結果窗格中，按一下「裝置管理員」。如果「使用者帳戶控制」發出提示，請按「繼續」。
4. 在「裝置管理員」中，按一下您想要解除安裝和重新安裝之驅動程式類型的加號 (+)（例如 DVD/CD-ROMs、數據機等等），除非已顯示減號 (-)。
5. 按下列出的驅動程式，再按一下 delete 鍵。收到提示時，確認您要刪除該驅動程式，但不重新啟動電腦。

對於其他要刪除的驅動程式，重複相同的步驟。

6. 在「裝置管理員」視窗中，按一下工具列中的「硬體變更掃描」圖示。Windows 會掃描您的系統，找出已安裝的硬體，並對任何需要驅動程式的裝置安裝預設驅動程式。

 **附註：** 如果系統提示您重新啟動電腦，請先儲存所有開啓的檔案，然後繼續重新啟動的步驟。

7. 必要時，請重新開啓「裝置管理員」，然後確認驅動程式已再次列在清單上。
8. 嘗試再次執行您的程式。

如果解除安裝和重新安裝預設裝置驅動程式仍無法修正問題，您可能需要使用下節所述的步驟更新您的驅動程式。

取得最新的 HP 裝置驅動程式

您可以使用下列其中一種方式取得最新的 HP 裝置驅動程式：

- 使用 HP 更新公用程式
- 使用 HP 網站

若要使用 HP 更新公用程式：

1. 選擇「開始」>「所有程式」>「HP」>「HP 更新」。
2. 在 HP 歡迎畫面上按一下「設定」，並選取公用程式檢查網頁上是否有軟體更新的時間。
3. 按一下「下一步」以立即檢查 HP 軟體更新。

若要使用 HP 網站：

1. 開啟您的網際網路瀏覽器，移至 <http://www.hp.com/support>，並選擇您的國家或地區。
2. 按一下軟體及驅動程式下載的選項，於搜尋方塊輸入您的電腦型號，然後按 **enter**。

— 或 —

如果您想要一個特定的 SoftPak，請在搜尋方塊中輸入 SoftPak 號碼，再按下 **enter**，然後依照所提供的指示進行。前往步驟 6。

3. 從列出的機型中按一下您的特定產品。
4. 按一下 Windows Vista® 作業系統。
5. 當顯示驅動程式的清單時，按一下已更新的驅動程式，開啟包含其他資訊的視窗。
6. 按一下「**立即安裝**」即可在無下載檔案的情況下安裝已更新的驅動程式。

— 或 —

按一下「**僅下載**」，將檔案儲存到您的電腦。如果收到提示，請按「**儲存**」，然後在硬碟上選取一個儲存位置。

檔案下載完畢之後，瀏覽至儲存檔案的資料夾，再按兩下該檔案以進行安裝。

7. 如果系統提示您這麼做，請在安裝完成之後重新啟動電腦，然後確認裝置的作業。

取得最新的 Windows 裝置驅動程式

您可以使用 Microsoft® Update 取得最新的 Windows 裝置驅動程式。此 Windows 功能可以設定成自動檢查並安裝 Windows 作業系統及其他 Microsoft 產品的更新。

若要使用 Microsoft Update：

1. 開啟您的網際網路瀏覽器，並移至 <http://www.microsoft.com>。
2. 按一下「**安全性和更新**」。
3. 按一下「**Microsoft Update**」以取得電腦作業系統、程式和硬體的最新更新。
4. 依照螢幕上的指示安裝 Microsoft Update。如果「使用者帳戶控制」發出提示，請按「**繼續**」。
5. 按一下「**變更設定**」，並設定 Microsoft Update 檢查 Windows 作業系統及其他 Microsoft 產品更新的時間。
6. 如果系統提示您這麼做，請重新啟動電腦。

索引

- B**
- Blu-ray 光碟 17
- C**
- CD
 - 取出, 啓動電源 20
 - 插入 17
 - 燒錄 19
- D**
- DVD
 - 取出, 啓動電源 20
 - 插入 17
 - 變更地區設定 19
- DVD 光碟機 15
- DVD 地區設定 19
- H**
- HDMI
 - 設定 12
 - 連接 11
- HDMI 埠 11
- Q**
- QuickPlay
 - 使用 7, 19
 - 啓動 3, 7
- QuickPlay 軟體 7
- 四畫**
- 內建數位雙聲道麥克風, 識別 2
- 五畫**
- 外接式音訊裝置, 連接 9
- 外接式顯示器埠 11
- 六畫**
- 光碟
 - Blu-ray 17
 - 取出, 啓動電源 20
 - 插入 17
- 光碟片
 - 使用 15
- 光碟機 15
- 光碟機, 使用 15
- 地區碼, DVD 19
- 多媒體組件, 識別 1
- 多媒體軟體 7
- 多媒體軟體, 安裝 8
- 耳塞式耳機 2
- 耳機 2
- 耳機 (音效輸出) 接頭 2
- 七畫**
- 投影機, 連接 11
- 九畫**
- 按鈕
 - DVD 3
 - 下一首/向前快轉 4
 - 上一首/倒帶 4
 - 音量靜音 3
 - 停止 4
 - 媒體 3
 - 播放/暫停 4
- 音效輸入 (麥克風) 接頭 2
- 音效輸出 (耳機) 接頭 2
- 音訊功能 9
- 音訊功能, 檢查 9
- 音訊裝置, 連接外接式 9
- 音量, 調整 3
- 音量的靜音按鈕: 3
- 音量捲軸區 3
- 十畫**
- 秘訣, 攝像頭 21
- 高畫質裝置, 連接 11
- 十一畫**
- 問題, 解決 23
- 埠
 - HDMI 11
- 埠, 外接式顯示器 11
- 接頭
 - 音效輸入 (麥克風) 2
 - 音效輸出 (耳機) 2
 - 電視天線/纜線 2
- 設定 HDMI 12
- 軟體
 - QuickPlay 7
 - Windows Media Player 7
 - 多媒體 7
 - 安裝 8
- 麥克風, 內建 2
- 十二畫**
- 喇叭 2
- 媒體按鈕 3
- 媒體活動快速鍵 6
- 媒體活動按鈕 4
- 視訊, 使用 11
- 十三畫**
- 裝置驅動程式
 - HP 驅動程式 26
 - Windows 驅動程式 27
- 電視, 觀看 13
- 電視天線/纜線接頭, 識別 2
- 十四畫**
- 疑難排解
 - DVD 影片播放 25
 - HP 裝置驅動程式 26
 - Windows 裝置驅動程式 27
 - 外接式顯示器 25
 - 光碟托盤 23
 - 光碟播放 24, 25

光碟機偵測 24
光碟燒錄 25
磁碟機, 光碟機 15

十五畫

影片, 觀賞 18
數位雙聲道麥克風, 識別 2

十六畫

靜音按鈕 3

十七畫

檢查音訊功能 9

二十一畫

攝像頭 2
攝像頭, 使用 21
攝像頭內容, 調整 22
攝像頭指示燈 2
攝像頭秘訣 21

二十三畫

顯示器, 連接 11

二十五畫以上

觀看電視 13

