

多媒體 使用指南

© Copyright 2008 Hewlett-Packard
Development Company, L.P.

Microsoft 及 Windows 是 Microsoft
Corporation 在美國的註冊商標。

本文件包含的資訊可能有所變更，恕不另行通知。HP 產品與服務的保固僅列於隨產品及服務隨附的明確保固聲明中。本文件的任何部份都不可構成任何額外的保固。HP 不負責本文件在技術上或編輯上的錯誤或疏失。

第一版：2008 年 8 月

文件編號：487230-AB1

產品聲明

本使用指南會說明大部分機型的常用功能。
有些功能可能無法在您的電腦上使用。

目錄

1 多媒體功能

識別多媒體組件	2
調整音量	4
使用媒體活動功能	5
使用媒體活動按鈕	6
上一首/倒帶按鈕	6
停止按鈕	6
播放/暫停按鈕	6
下一首/向前快轉按鈕	7
使用媒體活動快速鍵	7

2 多媒體軟體

使用 MediaSmart 軟體	8
使用其他預先安裝的多媒體軟體	9
從光碟安裝多媒體軟體	9

3 音訊

連接外接式音訊裝置	10
檢查您的音訊功能	11

4 視訊

連接外接式顯示器或投影機	13
連接 HDMI 裝置	14
使用 HDMI 設定音訊	14
判斷電腦上安裝的圖形卡的類型	14
將 HDMI 設為預設的音訊播放裝置	15
觀看電視（僅限特定機型）	16

5 光碟機

識別已安裝的光碟機	17
使用光碟（CD、DVD 和 BD）	18
播放 CD、DVD 或 BD	19
設定自動播放	20
變更 DVD 地區設定	21
遵守著作權警告	22
建立或「燒錄」CD、DVD 或 BD	23
取出光碟（CD、DVD 或 BD）	24

6 Webcam

Webcam 秘訣	26
調整 Webcam 內容	27

7 疑難排解

光碟托盤無法開啓以取出 CD、DVD 或 BD	28
電腦未偵測到光碟機	29
光碟無法播放	30
光碟未自動播放	31
DVD 影片不規則地停止、跳過或播放	31
DVD 影片無法在外接式顯示器上觀賞	32
燒錄光碟的程序尚未開始，或在完成前即停止	32
Windows Media Player 中播放的 DVD 不發出聲音，也不顯示	32
必須重新安裝裝置驅動程式	33
取得 Microsoft 裝置驅動程式	33
取得 HP 裝置驅動程式	33

索引	35
----------	----

1 多媒體功能

電腦包含多媒體功能，讓您可以聆聽音樂、觀賞影片和檢視圖片。電腦可能包含下列多媒體組件：

- 光碟機可播放音訊和視訊光碟
- 內建喇叭供您聆聽音樂
- 內建麥克風供您錄製自己的音訊
- 內建 Webcam 供您擷取並分享視訊
- 預先安裝的多媒體軟體，讓您可以播放並管理音樂、影片和圖片
- 多媒體按鈕和快速鍵提供快速存取多媒體工作的途徑

 **附註：** 您的電腦可能未包含所有列示的組件。

下列章節說明如何識別並使用電腦所包含的多媒體組件。

識別多媒體組件

下圖和表格說明電腦的多媒體功能。

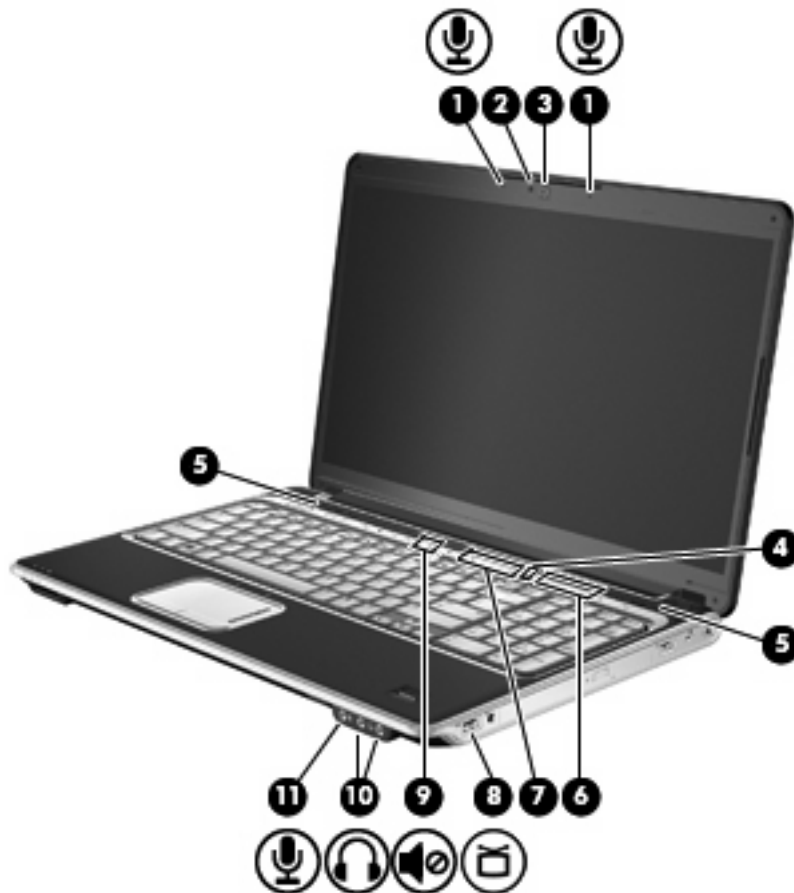

組件	說明
(1) 內建數位雙聲道麥克風（兩個）	錄製聲音。
(2) Webcam 指示燈	當視訊軟體存取 Webcam 時，指示燈會亮起。
(3) Webcam	錄製音訊和視訊並擷取靜止相片。
(4) 高音/低音按鈕	按下按鈕以切換高音或低音的功能。
(5) 喇叭（兩個）	產生音效。
(6) 高音或低音捲軸區	調整音訊中的高音或低音音量（按下高音/低音按鈕以選取高音或低音）。若要調低高音/低音音量，請將您的手指向左滑動，或按住減號 (-)。您也可以點選減號。若要調高高音/低音音量，請將您的手指向右滑動，或按住加號 (+)。您也可以點選加號。
(7) 音量捲軸區	調整喇叭音量。若要調低音量，請將您的手指向左滑動，或按住減號 (-)。您也可以點選減號。若要調高音量，請將您的手指向右滑動，或按住加號 (+)。您也可以點選加號。
(8) 電視天線/纜線接頭（僅限特定機型）	連接接收標準或高畫質電視廣播的電視天線、數位有線裝置。
(9) 音量靜音按鈕	靜音和恢復喇叭聲音。

組件	說明
(10) 音訊輸出（耳機）接頭（兩個）	<p>當連接選購的主動式立體聲喇叭、耳機、耳塞式耳機、頭戴式耳機或電視音效時，產生音效。</p> <p>警告! 為降低人身傷害的風險，請在戴上耳機、耳塞式耳機或頭戴式耳機前先調整音量。如需其他安全性資訊，請參閱《<i>法規、安全與環境注意事項</i>》。</p> <p>附註： 當裝置連接耳機接頭時，電腦喇叭會停用。</p>
(11) 音訊輸入（麥克風）接頭	<p>連接選購的電腦耳機麥克風、立體聲麥克風或單聲道麥克風。</p>
重低音（僅限特定機型）（未顯示於圖例）	<p>包含重低音喇叭。整合式重低音位於電腦底部。</p>

調整音量

您可以使用下列控制項調整音量：

- 電腦音量按鈕：
 - 若要靜音或恢復音量，請按下靜音按鈕 **(1)**。
 - 若要調低音量，請將您的手指放在音量捲軸區上，從右向左滑動，或者按住音量減號 (-) **(2)**。您也可以點選減號。
 - 若要調高音量，請將您的手指放在音量捲軸區上，從左向右滑動，或者按住音量加號 (+) **(3)**。您也可以點選加號。
 - 若要調低高音或低音音量，請按下高音/低音按鈕 **(4)** 選擇高音或低音，然後將您的手指在高音/低音捲軸區中從右向左滑動，或按住高音/低音減號 (-) **(5)**。您也可以點選減號。
 - 若要調高高音或低音音量，請按下高音/低音按鈕 **(4)** 選擇高音或低音，然後將您的手指在高音/低音捲軸區中從左向右滑動，或按住高音/低音加號 (+) **(6)**。您也可以點選加號。

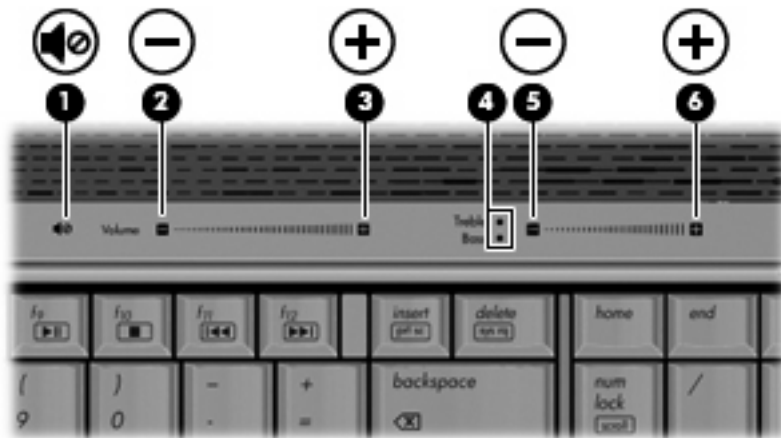

- Windows® 音量控制：
 - a. 按一下工作列最右端之通知區內的「**音量**」圖示。
 - b. 若要調高或調低音量，請向上或向下移動滑桿。按一下「**靜音**」圖示，以關閉音量。— 或 —
 - a. 以滑鼠右鍵按一下通知區域的「**音量**」圖示，然後按一下「**開啟音量控制器**」。
 - b. 在「**裝置**」欄中，向上或向下移動「**音量**」滑桿來調高或調低音量。您也可以按一下「**靜音**」圖示，以關閉音量。

如果通知區內未顯示音量圖示，請遵照下列步驟來加入此圖示：

- a. 在「**通知區域**」上按滑鼠右鍵，然後按一下「**內容**」。
- b. 按一下「**通知區域**」標籤。

- c. 在「系統」圖示下方選取「**音量**」核取方塊。
 - d. 按一下「**確定**」。
 - 程式音量控制：
在有些程式中也可以調整音量。

使用媒體活動功能

媒體活動按鈕和媒體活動快速鍵可控制插入光碟機中的音樂光碟或 DVD 的播放。

使用媒體活動按鈕

下列圖示和表格說明光碟機中有光碟時，媒體活動按鈕的功能。

- 上一首/倒帶按鈕 (1)
- 停止按鈕 (2)
- 播放/暫停按鈕 (3)
- 下一個/向前快轉按鈕 (4)

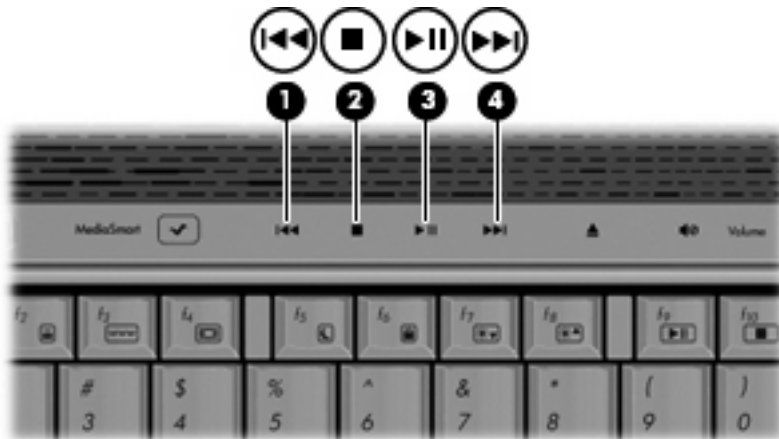

上一首/倒帶按鈕

光碟狀態	按鈕	功能
播放	上一首/倒帶按鈕	播放上一個曲目或章節。
播放	fn + 上一首/倒帶按鈕	倒帶播放。

停止按鈕

光碟狀態	按鈕	功能
播放	停止按鈕	停止播放。

播放/暫停按鈕

光碟狀態	按鈕	功能
不播放	播放/暫停按鈕	播放光碟。
播放	播放/暫停按鈕	暫停播放。

下一首/向前快轉按鈕

光碟狀態	按鈕	功能
播放	下一首/向前快轉按鈕	播放下一個曲目或章節。
播放	fn + 下一首/向前快轉按鈕	向前快轉播放。

使用媒體活動快速鍵

媒體活動快速鍵是 **fn** 鍵 (1) 和功能鍵 (2) 的組合。

- 當音樂光碟或 DVD 未能播放時，請按下 **fn+f9 (3)** 來播放光碟。
- 當音樂光碟或 DVD 正在播放時，可使用下列快速鍵：
 - 若要暫停或繼續播放光碟，請按下 **fn+f9 (3)**。
 - 若要停止播放光碟，請按下 **fn+f10 (4)**。
 - 若要播放音樂光碟的上一個曲目或 DVD 的上一個章節，請按下 **fn+f11 (5)**。
 - 若要播放音樂光碟的下一個曲目或 DVD 的下一個章節，請按下 **fn+f12 (6)**。



2 多媒體軟體

電腦包含預先安裝的多媒體軟體，讓您可以播放音樂、觀賞影片和檢視圖片。下列章節說明有關 MediaSmart 和其他預先安裝的多媒體軟體的詳細資訊。

使用 MediaSmart 軟體

MediaSmart 將您的電腦變成行動娛樂中心。有了 MediaSmart，您就可以欣賞音樂和 DVD 及 BD 影片。您也可以觀賞並錄製電視直播節目，以及管理與編輯相片收藏。MediaSmart 包含下列功能：

- 網際網路電視—使用網際網路連線，以全螢幕串流播放經典老電影、從各種電視節目與頻道選擇，以及觀賞 HP-TV 頻道。
- 支援播放清單上傳：
 - 上傳 MediaSmart 相片播放清單至網際網路相簿，例如 Snapfish。
 - 上傳 MediaSmart 視訊播放清單至 YouTube。
 - 匯出 MediaSmart 播放清單至 CyberLink DVD Suite。
- Pandora 網際網路廣播（僅限北美）—聆聽從網際網路串流、只為您精選的音樂。

若要啟動 MediaSmart：

- ▲ 按電腦上的媒體按鈕。

如需使用 MediaSmart 的詳細資訊，請選擇「開始」>「說明及支援」。

使用其他預先安裝的多媒體軟體

若要找出其他預先安裝的多媒體軟體：

- ▲ 請選擇「開始」>「所有程式」，然後開啓您要使用的多媒體程式。例如，如果您要使用 Windows Media Player 來播放音樂光碟，請按「**Windows Media Player**」。

📖 **附註：** 有些程式可能會位於子資料夾中。

從光碟安裝多媒體軟體

若要從 CD 或 DVD 安裝任何多媒體軟體，請依照下列步驟執行：

1. 將光碟插入光碟機中。
2. 當安裝精靈啓動時，請依照螢幕上的說明執行。
3. 如果提示您重新啓動電腦，請依指示執行。

📖 **附註：** 有關使用本電腦隨附軟體的詳細資訊，請參閱軟體製造商的指示，這些指示可能會以光碟、軟體說明或透過製造商網站等形式提供。

3 音訊

您的電腦可讓您使用多種音訊功能：

- 使用電腦喇叭和/或連接外接式喇叭來播放音樂
- 使用內建麥克風或連接外接式麥克風錄製聲音
- 由網際網路下載音樂
- 使用音訊和影像建立多媒體簡報
- 以即時通訊程式傳輸聲音和影像
- 串流廣播節目或接收 FM 調頻廣播訊號（僅限特定機型）
- 建立或「燒錄」音樂光碟

連接外接式音訊裝置

警告! 為降低人身傷害的風險，請在戴上耳機、耳塞式耳機或頭戴式耳機前先調整音量。如需其他安全性資訊，請參閱《法規、安全與環境注意事項》。

若要連接外接式裝置，例如外接式喇叭、耳機或麥克風，請參閱該裝置隨附的詳細資訊。為獲得最佳效果，請牢記下列秘訣：

- 確定該裝置的纜線牢固地連接至電腦上正確的接頭（纜線接頭通常會以顏色區分，以符合電腦上對應的接頭）。
- 請確定安裝外接式裝置所需的驅動程式。

附註： 驅動程式是一種必要的程式，其功能就像裝置與使用該裝置的程式間的轉譯程式。

檢查您的音訊功能

若要檢查電腦的系統音效，請依照下列步驟執行：

1. 選擇「**開始**」>「**控制台**」。
2. 按一下「**硬體和音效**」。
3. 按一下「**音效**」。
4. 當「**音效**」視窗開啓時，按一下「**音效**」標籤。在「**程式**」底下，選取任一聲音事件（例如嗶聲或是警告聲），然後按一下「**測試**」按鈕。

您應該會由喇叭或連接的耳機聽到聲音。

若要檢查電腦的錄製功能，請依照下列步驟執行：

1. 選取「**開始**」>「**所有程式**」>「**附屬應用程式**」>「**錄音機**」。
2. 按一下「**開始錄音**」，然後對著麥克風說話。將檔案儲存在您桌面上。
3. 開啓 Windows Media Player 或 MediaSmart 並播放聲音。

 **附註：** 錄音時為獲得最佳效果，請直接對著麥克風說話，並在沒有背景雜音的場所錄製聲音。

- ▲ 如果要確認或變更電腦的音訊設定，請在工作列的「**聲音**」圖示上按一下滑鼠右鍵，或選取「**開始**」>「**控制台**」>「**硬體和音效**」>「**音效**」圖示。

4 視訊

您的電腦可讓您使用多種視訊功能：

- 觀賞影片
- 透過網際網路玩遊戲
- 編輯圖片和視訊及建立簡報
- 連接外接式視訊裝置
- 觀看電視，包括高畫質電視（僅限特定機型）

連接外接式顯示器或投影機

外接式顯示器埠可將外接式顯示裝置（例如外接式顯示器或投影機）連接至電腦。

- ▲ 若要連接顯示裝置，請將裝置的纜線連接至外接式顯示器埠。

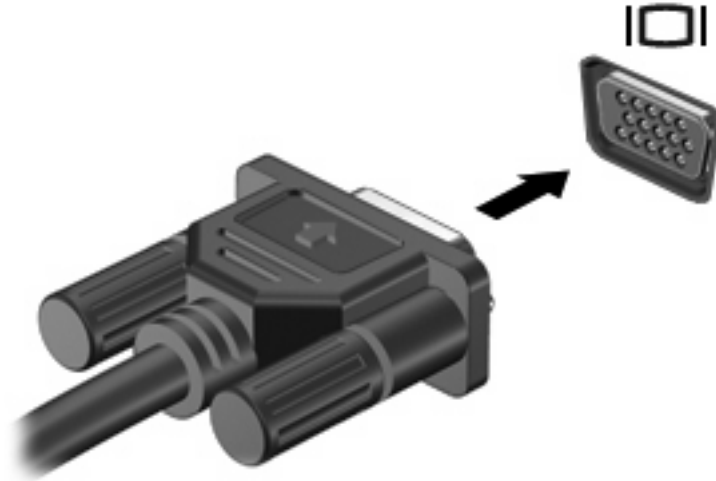

 **附註：** 如果正確連接的外接式顯示裝置沒有顯示影像，請按下 **fn+f4** 鍵將影像傳輸到此裝置。重覆按下 **fn+f4** 會讓螢幕影像在電腦顯示器與裝置間切換。

連接 HDMI 裝置

附註： 若要透過 HDMI 埠傳送視訊訊號，您需要 HDMI 纜線（需另外購買），大部分的電子零售商都有供應。

電腦包含 HDMI（高畫質多媒體介面）埠。HDMI 埠可將電腦連接至選購的音訊或視訊裝置，例如高畫質電視或任何相容的數位或音訊組件。

電腦可支援一個 HDMI 裝置連接到 HDMI 埠，同時支援在電腦顯示器或其他支援的外接式顯示器上播放影像。

若要將視訊或音訊裝置連接至 HDMI 埠：

1. 將 HDMI 纜線的一端連接到電腦上的 HDMI 埠。

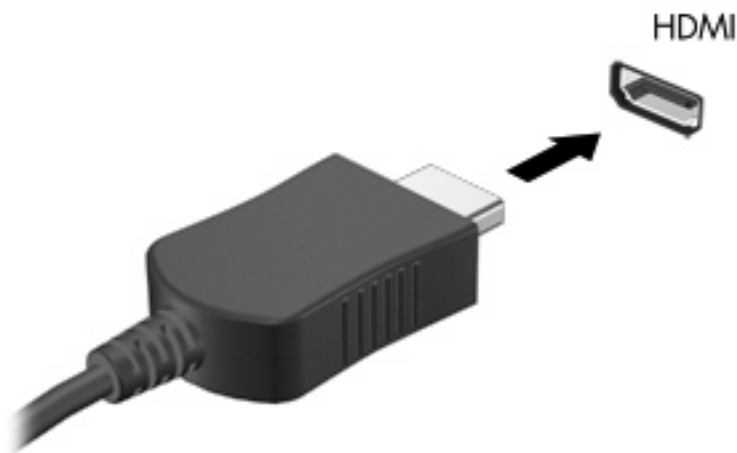

2. 根據裝置製造商的指示，將纜線的另一端連接到視訊裝置。
3. 按電腦上的 **fn+f4**，在連接到電腦的顯示裝置之間切換影像。

使用 HDMI 設定音訊

為求最佳結果，請將音訊或視訊裝置（如高畫質電視）連接至您電腦的 HDMI 埠，並使用 MediaSmart 作為您的媒體程式。

您還必須判斷您電腦上安裝的圖形卡是何種類型，然後根據圖形卡設定預設的音訊播放裝置。

判斷電腦上安裝的圖形卡的類型

- ▲ 檢查電腦鍵盤上的標籤。

– 或 –

1. 選擇「開始」>「電腦」>「系統內容」。
2. 在左側窗格中，按一下「裝置管理員」。

 **附註：** Windows 包括的「使用者帳戶控制」功能可增進電腦安全性。進行安裝軟體，執行公用程式，或變更 Windows 設定這類工作時，系統可能會提示您提供適當的權限或密碼。如需詳細資訊，請參閱「說明及支援」。

3. 按一下「顯示卡」旁邊的加號 (+)。

將 HDMI 設為預設的音訊播放裝置

1. 選擇「開始」>「控制台」>「硬體和音效」>「聲音」圖示。
2. 在「播放」標籤上，會顯示數個顯示選擇。選擇包含 HDMI 的選項，然後按一下「設為預設值」。
3. 按一下「確定」。
4. 啓動 MediaSmart（若正在運作，則請重新啓動）。

觀看電視（僅限特定機型）

您可以使用內建電視調諧器（僅限特定機型）或選購的外接式電視調諧器，在電腦上觀賞、錄製與暫停電視直播節目。如果您的電腦包含內建電視調諧器，電腦的包裝盒內會附有兩個遙控器。

- **HP Mobile ScrollSmart 遙控器**—提供對音訊和視訊光碟播放等功能的遙控，同時可以存放在 ExpressCard 插槽中。
- **HP 媒體遙控器**—提供額外的媒體與電視功能，而且比 2 個遙控器還大。

在電腦上觀看電視之前，您必須依照電腦隨附的紙本《筆記型電腦必備》指南或選購的外接式電視調諧器隨附的使用指南中的指示安裝電視調諧器。

您可以使用電視調諧器或網際網路的串流電視，在 MediaSmart TV 模式中觀看電視。您也可以電腦中排程錄製內容及觀看錄製的電視節目。

 **附註：** MediaSmart TV 模式的某些功能（例如網際網路串流）可能無法在所有國家/地區使用，也可能需要其他的硬體或服務（例如高速網際網路連線）。

MediaSmart TV 模式支援下列選項：

- **Slingbox（僅限特定機型）**—播放家庭電視目前的電視廣播，並且可讓您遠端觀賞。
- **EPG**—顯示 EPG（電子節目表）。
- **直播電視**—播放直播電視廣播。
- **錄製的電視**—顯示從電視錄製的節目。
- **排程**—顯示您自己排程的錄製作業。
- **網際網路電視**—播放網際網路目前的電視廣播。

本節說明如何使用 HP 媒體遙控器觀看電視。

若要觀看直播電視節目，請依照下列步驟執行：

1. 按下 HP 媒體遙控器上的 TV 按鈕開啓 MediaSmart TV 模式。
2. 使用方向鍵選擇來源名稱，然後按下 OK 按鈕。電視廣播會在預覽視窗中開始播放。
3. 如果要以全螢幕格式觀看，請按下向右箭頭將游標移至預覽視窗，然後按下 OK 按鈕。

若要觀看先前錄製的電視節目，請依照下列步驟執行：

1. 按下 HP 媒體遙控器上的 TV 按鈕開啓 MediaSmart TV 模式。
2. 使用方向鍵選擇錄製的電視，然後按下 OK 按鈕。主控台會重新整理以顯示您所錄製的所有節目清單。
3. 使用方向鍵選擇您要觀看的節目，然後按下 OK 按鈕。錄製的節目會在預覽視窗中開始播放。
4. 如果要以全螢幕格式觀看，請按下向右箭頭將游標移至預覽視窗，然後按下 OK 按鈕。

如需使用 MediaSmart 的詳細資訊，請選擇「開始」>「說明及支援」。

5 光碟機

您的電腦包含可擴展電腦功能的光碟機。識別安裝在電腦上的是何種裝置，以瞭解它的功能。光碟機讓您能讀取資料光碟、播放音樂和觀賞影片。如果您的電腦包含 **Blu-ray Disc**（亦稱為 **BD**）光碟機，那麼您也可以觀賞光碟的高畫質視訊。

識別已安裝的光碟機

▲ 選取「開始」>「電腦」。

您將看到安裝在電腦上的所有裝置的清單，包含光碟機在內。您也許擁有下列其中一種類型的光碟機：

- DVD±RW SuperMulti Double Layer (DL) Lightscribe 光碟機

📖 **附註：** Double-Layer 雙層光碟比單層光碟儲存更多資料。不過，以此光碟機燒錄的 Double-Layer 雙層光碟可能不相容於許多現有的單層 DVD 光碟機和播放器。

- Blu-ray Disc (BD) R/RE SuperMulti 光碟機
- Blu-ray Disc (BD) ROM 光碟機（具有 SuperMulti DVD±R/RW Double Layer (DL) 雙層燒錄支援）
- Blu-ray Disc (BD) ROM 光碟機（具有 LightScribe/SuperMulti DVD±R/RW Double Layer (DL) 雙層燒錄支援）

📖 **附註：** 您的電腦可能不支援以上所列的部分光碟機。

使用光碟（CD、DVD 和 BD）

光碟機（例如 DVD-ROM 光碟機）可支援光碟（CD、DVD 及 BD）。這些光碟可儲存資訊，例如音樂、相片和影片。DVD 和 BD 的儲存容量比 CD 高。

您的光碟機可讀取標準 CD 和 DVD 光碟。如果您的光碟機是 Blu-ray Disc (BD) 光碟機，它也可以讀取 BD 光碟。

 **附註：** 您的電腦可能不支援部份列出的光碟機。上表可能未列出所有支援的光碟機。

如下表所述，有些光碟機也可以寫入光碟。

光碟機類型	寫入 CD-RW	寫入 DVD±RW/R	寫入 DVD+R DL	將標籤寫入 LightScribe CD 或 DVD±RW/R	寫入 BD R/RE
DVD±RW SuperMulti DL LightScribe 光碟機	是	是	是	是	否
BD R/RE SuperMulti 光碟機	是	是	是	否	是
BD ROM 光碟機 (具有 SuperMulti DVD±R/RW DL 雙 層燒錄支援)	是	是	是	否	否
BD ROM 光碟機 (具有 LightScribe/ SuperMulti DVD ±R/RW Double Layer (DL) 雙層燒 錄支援)	是	是	是	是	否

播放 CD、DVD 或 BD

1. 開啓電腦。
2. 按下光碟機溝緣上的釋放按鈕 **(1)**，以打開光碟托盤。
3. 將托盤向外拉 **(2)**。
4. 握住光碟的邊緣，不要觸碰其平滑表面，並以標籤面朝上，將光碟放在托盤軸上。

 **附註：** 如果托盤未完全伸出，請小心將光碟向下傾斜放到托盤軸上。

5. 輕輕將光碟壓入托盤軸 **(3)**，直到光碟卡住定位。

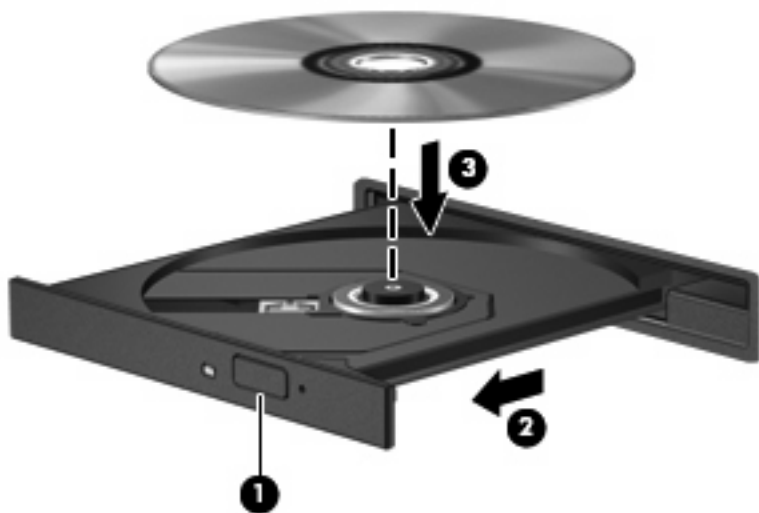

6. 關上光碟托盤。

如果您尚未依下列章節所述設定「自動播放」，「自動播放」對話方塊便會開啓。此對話方塊提示您選取使用媒體內容的方式。

 **附註：** 爲了獲得最佳結果，請確定在播放 BD 時，您的 AC 轉接器已插入外部電源。

設定自動播放

1. 選擇「開始」>「控制台」>「自動播放 CD 或其他媒體」。
2. 確認「所有媒體與裝置都使用自動播放功能」核取方塊已選取。
3. 按一下「選擇預設」，然後針對每一個列出的媒體類型選擇一個可用的選項。
4. 按一下「儲存」。

 **附註：** 如需有關「自動播放」的詳細資訊，請參閱「說明及支援」。

變更 DVD 地區設定

大部分包含版權檔案的 DVD 也會包含地區碼。地區碼有助於在國際上保護著作權。

只有當 DVD 上的地區碼和您的 DVD 光碟機上的地區設定相符合時，您才可以播放包含地區碼的 DVD。

△ **注意：** DVD 光碟機上的地區設定只能夠變更 5 次。

您第 5 次選取的地區設定將成爲此 DVD 光碟機的永久地區設定。

剩餘的地區變更次數會顯示在「DVD 地區」索引標籤上。

若要透過作業系統變更設定：

1. 選取「開始」>「電腦」>「系統內容」。
2. 在左側窗格中，按一下「裝置管理員」。

☞ **附註：** Windows 包括的「使用者帳戶控制」功能可增進電腦安全性。進行安裝軟體，執行公用程式，或變更 Windows 設定這類工作時，系統可能會提示您提供適當的權限或密碼。如需詳細資訊，請參閱「說明及支援」。

3. 按一下「DVD/CD-ROM 光碟機」旁邊的加號 (+)。
4. 請在您要變更地區設定的 DVD 光碟機上按一下滑鼠右鍵，然後按一下「內容」。
5. 按一下「DVD 地區」標籤，然後變更設定。
6. 按一下「確定」。

遵守著作權警告

在適行著作權法之下，若未經授權而複製受著作權保護的資料，包括電腦程式、影片、廣播、和錄音，皆屬犯法的行為。請勿將本電腦用作此類用途。

△ **注意：** 為避免資料遺失或光碟受損，請遵守下列指示：

寫入光碟前，請將電腦連接到穩定的外部電源。當電腦使用電池電源時，請勿寫入光碟。

在寫入光碟之前，除了您要使用的光碟軟體之外，請關閉所有開啓的程式。

請勿直接從來源光碟複製內容至另一張光碟，或從網路磁碟機複製內容至目的地光碟。請將資訊儲存至硬碟，然後再從硬碟燒錄到目的地光碟。

當電腦寫入光碟時，請勿使用電腦鍵盤或移動電腦。因為寫入過程會對震動敏感。

☞ **附註：** 有關使用本電腦隨附軟體的詳細資訊，請參閱軟體製造商的指示，這些指示可能會以軟體、光碟，或透過製造商網站等形式提供。

建立或「燒錄」CD、DVD 或 BD

△ **注意：** 遵守著作權警告。在適行著作權法之下，若未經授權而複製受著作權保護的資料，包括電腦程式、影片、廣播、和錄音，皆屬犯法的行爲。請勿將本電腦用作此類用途。

如果您的電腦包含 CD-RW、DVD-RW、DVD±RW 或 BD R/RE 光碟機，您可以使用如 Windows Media Player 或 CyberLink Power2Go 等軟體來燒錄資料及音訊檔案，包括 MP3 以及 WAV 音樂檔。若要將視訊檔燒錄到 CD 或 DVD，請使用 MyDVD。

燒錄 CD、DVD 或 BD 時，請遵守下列指示：

- 在燒錄光碟之前，請先儲存並關閉任何開啓的檔案及所有程式。
- CD-R 或 DVD-R 通常最適合燒錄音訊檔，因爲一旦複製好資訊，即無法變更。

 **附註：** 您無法以 CyberLink Power2Go 建立音訊 DVD。

- 因爲有些家庭及車內音響不能播放 CD-RW，請使用 CD-R 燒錄音樂光碟。
- CD-RW 或 DVD-RW 通常最適合燒錄資料檔，或在您將音訊或視訊錄製內容燒錄到無法變更的 CD 或 DVD 之前進行測試。
- 家庭音響系統所使用的 DVD 播放器通常不支援所有的 DVD 格式。請參閱 DVD 播放器隨附的使用指南，以取得支援格式的清單。
- MP3 檔案使用的空間比其他音樂檔案格式少，而且建立 MP3 光碟的程序與建立資料檔的程序相同。MP3 檔僅能在 MP3 播放器，或是在裝有 MP3 軟體的電腦上播放。
- 當電腦在寫入 BD 時，請勿移動電腦。

若要燒錄 CD、DVD 或 BD，請遵循下列步驟：

1. 將來源檔下載或複製到硬碟上的資料夾。
2. 將空白光碟插入光碟機中。
3. 選擇「**開始**」>「**所有程式**」以及您想要使用的程式名稱。

 **附註：** 有些程式可能會位於子資料夾中。

4. 選取要建立的光碟類型—資料、音訊或視訊。
5. 以滑鼠右鍵按一下「**開始**」，再按一下「**檔案總管**」，然後瀏覽到儲存來源檔的資料夾。
6. 開啓資料夾，然後拖曳檔案到包含空白光碟的光碟機。
7. 依照您所選取程式的指示開始進行燒錄程序。

如需特定指示，請參閱軟體製造商的指示。這些指示可能隨著軟體、位於光碟或透過製造商網站提供。

取出光碟（CD、DVD 或 BD）

1. 按下光碟機溝緣上的釋放按鈕 (1)，以打開光碟托盤，然後輕輕將托盤 (2) 向外拉到底。
2. 往上托住光碟的外緣，輕壓托盤軸從托盤取出光碟 (3)。請拿光碟邊緣，不要接觸表面。

🔔 **附註：** 如果托盤無法完全拉出，取出光碟時請將光碟傾斜。

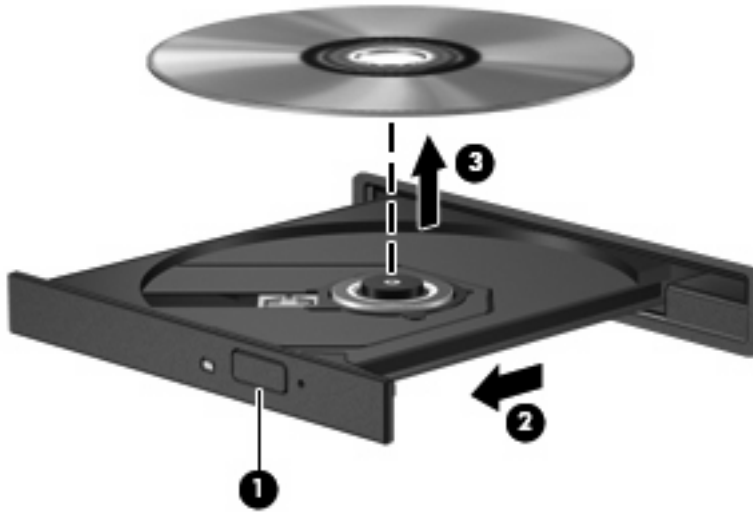

3. 關上光碟托盤，並將光碟片放在保護盒裡。

6 Webcam

電腦螢幕上方有內建 Webcam。Webcam 是一個輸入裝置，供您擷取並分享視訊。預先安裝的 CyberLink YouCam 軟體提供可擴充 Webcam 用途的新功能。

如果要使用 Webcam 和 CyberLink YouCam 軟體，可選取「開始」>「所有程式」>「CyberLink YouCam」>「CyberLink YouCam」。

 **附註：** 您第一次存取 YouCam 軟體時，在載入軟體過程中可能會遇到短暫的延遲情況。

使用 YouCam 作為預設的 Webcam 軟體，可讓您體驗下列功能：

- 視訊—錄製並播放 Webcam 視訊。您也可以使用軟體介面上的圖示，將視訊以電子郵件傳送或上傳到 YouTube。
- 視訊串流— 在開啓即時通訊程式時，YouCam 會顯示可讓您新增圖形效果的浮動工具列。
- 特殊效果— 將畫框、濾鏡和變形新增至快照和視訊。
- 快照— 獲取單一幅或快速「連拍」Webcam 快照。
- 連接— 使用軟體介面上的圖示，透過電子郵件發送相片和視訊。

 **附註：** 有關使用 Webcam 軟體的詳細資訊，請參閱軟體製造商的指示，這些指示可能會以光碟、軟體或透過製造商網站等形式提供。

Webcam 秘訣

為獲得最佳效能，使用 Webcam 時請遵守下列指示：

- 開始視訊對話之前，請確定您有最新版的即時通訊程式。
- 有些網路防火牆會讓 Webcam 無法正常運作。

 **附註：** 如果您無法順利檢視多媒體檔案，或將多媒體檔案傳送給位於另一個 LAN 或在您的網路防火牆之外的某個人，請先暫時停用防火牆，並執行您想要執行的工作，然後重新啓用防火牆。若要永久解決這個問題，請視需要重新設定防火牆，並調整其他入侵偵測系統的原則和設定。

- 如果可能，將明亮的光源放置在 Webcam 後面及照片取景區域之外。

 **附註：** 如需使用 Webcam 的詳細資訊，請按一下 Webcam 軟體「說明」中的「說明」功能表。

調整 Webcam 內容

您可以使用「內容」對話方塊來調整 Webcam 內容，該對話方塊可從各種使用內建相機的程式存取，且通常是透過組態、設定或內容功能表存取：

- **亮度**—控制融入影像光的強度。較高的亮度設定會產生較亮的影像，而較低的亮度設定會產生較暗的影像。
- **對比**—控制影像上較明亮和較暗區域之間的亮度差異。較高的對比設定會加強影像的明暗度；較低的對比設定會保持較多原始資訊的動態範圍，但是卻造成影像較為平淡。
- **色調**—控制某個顏色和其他顏色有所區別的部分（就是讓某個顏色呈現紅色、綠色或藍色的部分）。色調和飽和度截然不同，飽和度用來測量色調強度。
- **飽和度**—控制最終影像的顏色強度。較高的飽和度設定會產生較突兀的影像，而較低的飽和度設定會產生較細微的影像。
- **清晰度**—控制影像邊緣的界線。較高的清晰度設定會產生較清晰的影像，而較低的清晰度設定會產生較柔和的影像。
- **Gamma 值**—控制影響影像的中間灰階或者中間色調的對比。調整影像的 gamma 值，讓您可以變更中階灰色調的亮度值，無需大幅度地變更陰影和明亮部分。較低的 gamma 值設定能讓灰色看來更黑，深色看來更暗。
- **逆光補償**—在具有大量背景光的物體由於光暈或出現剪影而變得模糊不清時，進行逆光補償。

如需使用 Webcam 的詳細資訊，請選取「開始」>「說明及支援」。

7 疑難排解

下列章節說明幾個常見的問題及解決方案。

光碟托盤無法開啓以取出 CD、DVD 或 BD

1. 將迴紋針的一端 **(1)** 插入光碟機前溝緣的釋放孔。
2. 輕壓迴紋針，直到托盤打開，然後再將托盤 **(2)** 向外拉到底。
3. 往上托住光碟片的外緣，輕壓托盤軸從托盤取出光碟片 **(3)**。請拿光碟片邊緣，不要接觸表面。

 **附註：** 如果托盤未完全伸出，取出光碟片時請稍微將它傾斜。



4. 關上光碟托盤，並將光碟放在保護盒裡。

電腦未偵測到光碟機

如果電腦未偵測到光碟機，請使用「裝置管理員」來解決裝置問題，然後更新、解除安裝或停用裝置驅動程式。

1. 從光碟機中取出光碟。
 2. 選擇「**開始**」>「**控制台**」>「**系統及維護**」>「**裝置管理員**」。如果「使用者帳戶控制」發出提示，請按「**繼續**」。
 3. 在「裝置管理員」視窗中，按一下「**DVD/CD-ROM 光碟機**」旁邊的加號 (+)，除非已顯示減號 (-)。尋找光碟機清單。
 4. 在光碟機清單上按一下滑鼠右鍵以執行下列工作：
 - 更新驅動程式。
 - 停用裝置。
 - 解除安裝裝置。
 - 硬體變更掃描。Windows 會掃描您的系統，找出已安裝的硬體，並安裝任何需要的驅動程式。
 - 按一下「**內容**」查看裝置是否正常運作：
 - 按一下「**疑難排解**」以修復問題。
 - 按一下「**驅動程式**」標籤以更新、停用或解除安裝此裝置的驅動程式。
-
-  **附註：** 如果更新驅動程式之後，裝置無法使用，您可以按一下「**回復驅動程式**」選項。此選項會回復至先前安裝的驅動程式。

光碟無法播放

- 在播放 CD、DVD 或 BD 之前，先儲存您的工作並且關閉所有開啓的程式。
- 播放 CD、DVD 或 BD 之前先登出網際網路。
- 確認光碟已正確插入。
- 確認光碟是乾淨的。如有必要，請用過濾水和無棉絮的布清潔光碟。從光碟的中央往外圍擦拭。
- 檢查光碟是否有刮痕。如果發現刮痕，請以在任何電子材料行都可買到的光碟修復包來處理光碟刮痕。
- 在播放光碟之前停用「睡眠」模式。

請勿在播放光碟時啓動「休眠」或「睡眠」狀態。否則，您會看到一個警告訊息，詢問您是否想要繼續。如果顯示此訊息，請按一下「否」。按「否」之後，電腦可能會出現下列狀況：

- 可能會繼續播放。
- 或 —
- 可能會關閉多媒體程式中的播放視窗。若要繼續播放光碟，請按一下多媒體程式中的「**播放**」按鈕，重新播放光碟。極少數情況下，您才需要先結束程式，再重新播放光碟。
- 增加系統資源：
 - 關閉外接式裝置，例如印表機和掃描器。此作法可釋放出寶貴的系統資源，使播放效果更好。
 - 變更桌面色彩內容。由於人類的眼睛無法輕易辨識出高於 **16** 位元的色彩間差異，因此，如果您將系統色彩內容降到 **16** 位元色彩，則在看電影時，應該不會注意到任何色彩失真的情況。變更的步驟如下：
 1. 在電腦桌面上的圖示以外區域按一下滑鼠右鍵，然後選擇「**個人化**」>「**顯示設定**」。
 2. 將「**色彩**」設定為「**中 (16 位元)**」。

光碟未自動播放

1. 按一下「開始」>「控制台」>「自動播放 CD 或其他媒體」。
2. 確認「所有媒體與裝置都使用自動播放功能」核取方塊已選取。
3. 按一下「儲存」。

現在，CD、DVD 或 BD 在插入光碟機時應該會自動開啓。

DVD 影片不規則地停止、跳過或播放

- 清潔光碟。
- 請遵照下列建議以節省系統資源：
 - 登出網際網路。
 - 變更桌面色彩內容：
 1. 在電腦桌面上的圖示以外區域按一下滑鼠右鍵，然後選擇「個人化」>「顯示設定」。
 2. 將「色彩」設定為「中 (16 位元)」。
 - 中斷連接外接式裝置，例如印表機、掃描器、相機或手提裝置。

DVD 影片無法在外接式顯示器上觀賞

1. 若電腦顯示器及外接式顯示器均已開啓，請按下 **fn+f4** 一次或多次，即可在兩部顯示器之間切換。
2. 設定顯示器設定，使外接式顯示器成爲主要顯示器：
 - a. 在桌面的空白處按一下滑鼠右鍵，並選取「個人化」>「顯示設定」。
 - b. 指定主要顯示器和次要顯示器。

 **附註：** 在使用兩部顯示器時，DVD 影像不會出現在任何指定爲次要顯示器的顯示器上。

如需未包含在本指南中的多媒體問題的相關資訊，請選擇「開始」>「說明及支援」。

燒錄光碟的程序尚未開始，或在完成前即停止

- 請確定所有其他程式皆已關閉。
- 關閉「睡眠」模式和「休眠」。
- 確認您使用的光碟類型適用於您的光碟機。如需光碟類型的詳細資訊，請參閱使用指南。
- 確認光碟已正確插入。
- 選取較慢的寫入速度，然後再試一次。
- 如果您正在複製光碟，請在嘗試將內容燒錄到新磁碟之前，先將來源光碟上的資訊儲存到硬碟上，再從硬碟燒錄到目的地光碟。
- 重新安裝位於「裝置管理員」DVD/CD-ROM 光碟機類別中的光碟燒錄裝置驅動程式。

Windows Media Player 中播放的 DVD 不發出聲音，也不顯示

使用 MediaSmart 來播放 DVD。MediaSmart 已經安裝在電腦中，也可以在 HP 網站中取得，網址爲：
<http://www.hp.com>。

必須重新安裝裝置驅動程式

若要重新安裝裝置驅動程式，請遵循下列步驟：

1. 從光碟機中取出光碟。
2. 按一下「**開始**」，並在「**開始搜尋**」方塊中輸入 **device manager**。輸入後，搜尋結果即會列在方塊上方的窗格中。
3. 在結果窗格中，按一下「**裝置管理員**」。如果「使用者帳戶控制」發出提示，請按「**繼續**」。
4. 在「裝置管理員」視窗中，按一下您想要解除安裝和重新安裝之驅動程式類型旁邊的加號 (+)（例如 DVD/CD-ROMs、數據機等等），除非已顯示減號 (-)。
5. 按一下列出的驅動程式，再按一下 **delete** 鍵。收到提示時，確認您要刪除該驅動程式，但不重新啟動電腦。對於其他要刪除的驅動程式，重複相同的步驟。
6. 在「裝置管理員」視窗中，按一下工具列中的「**硬體變更掃描**」圖示。Windows 會掃描您的系統，找出已安裝的硬體，並對任何需要驅動程式的裝置安裝預設驅動程式。

 **附註：** 如果系統提示您重新啟動電腦，請先儲存所有開啓的檔案，然後繼續重新啟動的步驟。

7. 必要時，請重新開啓「裝置管理員」，然後確認驅動程式已再次列在清單上。
8. 嘗試使用您的裝置。

如果解除安裝和重新安裝預設裝置驅動程式仍無法修正問題，您可能需要使用下列章節所述的步驟更新您的驅動程式。

取得 Microsoft 裝置驅動程式

您可以使用 Microsoft® Update 取得最新的 Windows 裝置驅動程式。此 Windows 功能可以設定成自動檢查並安裝硬體驅動程式的更新，以及 Windows 作業系統及其他 Microsoft 產品的更新。

若要使用 Microsoft Update：

1. 開啓網際網路瀏覽器，並前往 <http://www.microsoft.com>。
2. 按一下「**安全性和更新**」。
3. 按一下「**Microsoft Update**」以取得電腦作業系統、程式和硬體的最新更新。
4. 依照螢幕上的指示安裝 Microsoft Update。如果「使用者帳戶控制」發出提示，請按「**繼續**」。
5. 按一下「**變更設定**」，並設定 Microsoft Update 檢查 Windows 作業系統及其他 Microsoft 產品更新的時間。
6. 如果系統提示您重新啟動電腦，請依照提示進行。

取得 HP 裝置驅動程式

遵循下列其中一個步驟以取得 HP 裝置驅動程式。

若要使用 HP 更新：

1. 選取「開始」>「所有程式」>「HP」>「HP 更新」。
2. 在 HP 歡迎畫面上按一下「設定」，然後選取公用程式檢查網頁上是否有軟體更新的時間。
3. 按一下「下一步」以立即檢查 HP 軟體更新。

若要使用 HP 網站：

1. 開啓網際網路瀏覽器，並前往 <http://www.hp.com/support>。
2. 選擇您的國家或地區。
3. 按一下選項以下載軟體及驅動程式，然後於「產品」方塊中輸入電腦型號。
4. 按 **enter** 鍵，再依照螢幕上的指示進行。

索引

B

BD

- 移除 24
- 播放 19
- 燒錄 23

C

CD

- 移除 24
- 播放 19
- 燒錄 23

D

DVD

- 移除 24
- 播放 19
- 燒錄 23
- 變更地區設定 21

DVD±RW SuperMulti DL

Lightscribe 光碟機 18

DVD 光碟機 18

DVD 地區設定 21

H

HDMI

- 設定 14
- 連接 14

HDMI 埠 14

M

MediaSmart

- 使用 8
- 啟動 8

MediaSmart 軟體 8

W

Webcam 2

webcam, 使用 25

Webcam 內容, 調整 27

Webcam 指示燈 2

Webcam 秘訣 26

四畫

內建數位雙聲道麥克風, 識別 2

五畫

外接式音訊裝置, 連接 10

外接式顯示器埠 13

六畫

光碟

使用 18

移除 24

光碟機 18

光碟機, 使用 17

地區碼, DVD 21

多媒體組件, 識別 2

多媒體軟體 8, 9

多媒體軟體, 安裝 9

耳塞式耳機 3

耳機 3

耳機 (音訊輸出) 接頭 3

自動播放 20

七畫

低音按鈕 2

低音捲軸區 2

投影機, 連接 13

九畫

按鈕

下一首/向前快轉 6

上一首/倒帶 6

音量靜音 4

停止 6

播放/暫停 6

音訊功能 10

音訊功能, 檢查 11

音訊裝置, 連接外接式 10

音訊輸入 (麥克風) 接頭 3

音訊輸出 (耳機) 接頭 3

音量, 調整 4

音量的靜音按鈕: 4

音量捲軸區 4

十畫

秘訣, Webcam 26

高音按鈕 2

高音捲軸區 2

高畫質裝置, 連接 14

十一畫

問題, 解決 28

埠

HDMI 14

埠, 外接式顯示器 13

接頭

音訊輸入 (麥克風) 3

音訊輸出 (耳機) 3

電視天線/纜線 2

設定 HDMI 14

軟體

MediaSmart 8

Windows Media Player 9

多媒體 9

安裝 9

麥克風, 內建 2

十二畫

喇叭 2

媒體活動快速鍵 7

媒體活動按鈕 6

著作權警告 22

視訊, 使用 12

十三畫

裝置驅動程式

HP 驅動程式 33

Microsoft 驅動程式 33

電視, 觀看 16

電視天線/纜線接頭, 識別 2

十四畫

疑難排解

DVD 影片播放 31

HP 裝置驅動程式 33

Microsoft 驅動程式 33

外接式顯示器 32

光碟托盤 28

光碟播放 30, 31

光碟機偵測 29

光碟燒錄 32

裝置驅動程式 33

磁碟機, 光碟機 18

十五畫

數位雙聲道麥克風, 識別 2

十六畫

靜音按鈕 4

十七畫

檢查音訊功能 11

二十三畫

顯示器, 連接 13

二十五畫以上

觀看電視 16

