



# OFFICEJET PRO 8500

## Gebruikershandleiding





HP Officejet Pro 8500 (A909)  
All-in-One Serie  
Gebruikershandleiding



## Copyright informatie

© 2008 Copyright Hewlett-Packard Development Company, L.P.

## Kennisgeving van Hewlett-Packard Company

De informatie in dit document kan zonder kennisgeving worden gewijzigd.

Alle rechten voorbehouden.

Reproductie, aanpassing of vertaling van dit materiaal is verboden zonder voorafgaande schriftelijke toestemming van Hewlett-Packard, met uitzondering van wat is toegestaan onder de wet op de auteursrechten.

De garantie voor HP-producten en services is vastgelegd in de garantieverklaringen bij de betreffende producten. Niets in dit document mag worden opgevat als aanvullende garantiebepaling. HP kan niet aansprakelijk worden gehouden voor technische of redactionele fouten of omissies in de verklaringen.

## Handelsmerken

Windows en Windows XP zijn in de V.S. geregistreerde handelsmerken van Microsoft Corporation. Windows Vista een gedeponeerd handelsmerk of handelsmerk van Microsoft Corporation in de Verenigde Staten en/of andere landen.



Secure Digital-geheugenkaart wordt ondersteund door het product. SD Logo is een handelsmerk van zijn eigenaar.

## Veiligheidsinformatie



Volg altijd de standaard veiligheidsvoorschriften bij het gebruik van dit product. Op deze manier beperkt u het risico van verwondingen door brand of elektrische schokken.

1. Zorg dat u alle instructies in de bij het apparaat behorende documentatie hebt gelezen en begrepen.
2. Sluit dit product uitsluitend aan op een geaard stopcontact. Als u niet zeker weet of een stopcontact geaard is, kunt u advies inwinnen bij een erkende elektricien.
3. Neem alle waarschuwingen en instructies in acht die op het product zijn aangegeven.
4. Trek de stekker van het netsnoer uit het stopcontact voordat u dit apparaat gaat reinigen.
5. Plaats of gebruik dit product niet in de buurt van water of wanneer u nat bent.

6. Installeer het product op een stevig, stabiel oppervlak.
7. Zet het product op een veilige plaats waar niemand op het netsnoer kan trappen of erover kan struikelen en het netsnoer niet wordt beschadigd.
8. Als het product niet naar behoren werkt, raadpleeg dan [Onderhoud en problemen oplossen](#).
9. Dit product bevat geen onderdelen die door de gebruiker kunnen worden onderhouden. Laat onderhoudswerkzaamheden over aan erkende onderhoudsmonteurs.
10. Gebruik alleen de externe netadapter/batterij die bij het apparaat is geleverd.

---

# Inhoudsopgave

<b>1 Aan de slag</b>	
Andere bronnen over het product zoeken .....	11
Het modelnummer van het apparaat zoeken .....	13
Toegankelijkheid .....	13
De onderdelen van het apparaat kennen .....	14
Vooraanzicht .....	15
Ruimte voor printerbenodigdheden .....	16
Achteraanzicht .....	16
Bedieningspaneel .....	17
Knoppen en lampjes op bedieningspaneel (Kleurenscherm) .....	17
Knoppen en lichtjes op het bedieningspaneel (uitleesvenster met 2 regels) .....	18
Kleurenscherm .....	20
Uitleesvenster met 2 regels .....	21
Informatie over verbindingen .....	22
Het apparaat uitschakelen .....	22
Eco-tips .....	23
<b>2 De accessoires installeren</b>	
De duplexeenheid installeren .....	25
Lade 2 installeren .....	25
Accessoires inschakelen in de printerdriver .....	26
Accessoires inschakelen op computers met Windows .....	26
Accessoires inschakelen op computers met Macintosh .....	26
<b>3 Het apparaat gebruiken</b>	
Menu's van het bedieningspaneel gebruiken .....	27
Bedieningspaneel, berichttypen .....	28
Statusberichten .....	28
Waarschuwingen .....	28
Foutberichten .....	28
Kritieke foutberichten .....	28
De instellingen van het apparaat wijzigen .....	28
Tekst en symbolen .....	29
Getallen en tekst intikken op het toetsenblok van het bedieningspaneel .....	30
Tekst invoeren .....	30
Een spatie, pauze of symbool invoeren .....	30
Een letter, cijfer of symbool verwijderen .....	30
Tekst intikken met het visuele toetsenblok (alleen bij sommige modellen) .....	30
Beschikbare symbolen voor het kiezen van faxnummers (alleen bij sommige modellen) .....	31
De HP-software gebruiken .....	31
De HP-beeldbewerkingssoftware gebruiken .....	32
De HP-productiviteitssoftware gebruiken .....	33

De originelen plaatsen .....	33
Een origineel in de automatische documentinvoer (ADF) plaatsen .....	33
Een origineel op de glasplaat leggen .....	34
Afdruk materiaal selecteren .....	35
Het aanbevolen papier voor afdrukken en kopiëren .....	36
Tips voor het selecteren van afdruk materiaal .....	37
Informatie over de specificaties van ondersteund afdruk materiaal .....	38
Informatie over ondersteunde formaten .....	38
Informatie over ondersteunde types en gewichten van afdruk materialen .....	41
Minimummarges instellen .....	42
Afdruk materiaal plaatsen .....	43
Lades configureren .....	46
Afdrukken op afdruk materiaal van speciaal formaat .....	47
Afdrukken zonder randen .....	48
<b>4 Afdrukken</b>	
Afdrukinstellingen .....	51
Instellingen voor huidige taken aanpassen vanuit een toepassing (Windows) .....	51
De standaardinstellingen wijzigen voor alle toekomstige taken (Windows) .....	52
Instellingen wijzigen (Mac OS X) .....	52
Afdrukken aan beide zijden (dubbelzijdig afdrukken) .....	52
Richtlijnen voor dubbelzijdig afdrukken .....	52
Dubbelzijdig afdrukken .....	53
Een webpagina afdrukken .....	54
Een afdruktaak annuleren .....	54
<b>5 Scannen</b>	
Een origineel scannen .....	55
Een origineel naar een computer scannen (rechtstreekse verbinding) .....	56
Een origineel naar een computer scannen (netwerkverbinding) .....	56
Een origineel naar een geheugenapparaat scannen .....	56
Webscan gebruiken via de geïntegreerde webserver .....	57
Scannen vanuit een TWAIN-compatibel of WIA-compatibel programma .....	57
Scannen vanaf een TWAIN-compatibel programma .....	58
Scannen vanaf een WIA-compatibel programma .....	58
Een gescand origineel bewerken .....	58
Een gescande foto of afbeelding bewerken .....	58
Een gescand document bewerken met behulp van OCR-software (Optical Character Recognition) .....	58
Scaninstellingen wijzigen .....	59
Een scantaak annuleren .....	59
<b>6 HP Digital Solutions (alleen op sommige modellen)</b>	
Wat zijn HP Digital Solutions? .....	61
HP Direct digitaal archief .....	61
HP Digital Fax .....	61
Vereisten .....	62
HP Digital Solutions instellen .....	63

HP Direct digitaal archief .....	63
Scannen-naar-netwerkmapp instellen .....	64
HP Scannen-naar-netwerkmapp gebruiken .....	65
Scannen naar e-mail instellen .....	66
Naar e-mail scannen gebruiken .....	68
HP Digital Fax instellen .....	68
HP Digital Fax gebruiken .....	70
<b>7 Werken met geheugenapparaten</b>	
Een geheugenkaart plaatsen .....	71
Een digitale camera verbinden .....	73
Een opslagapparaat verbinden .....	74
DPOF-foto's afdrukken .....	75
Foto's bekijken .....	75
Foto's bekijken (alleen modellen met kleurenscherm) .....	76
Foto's weergeven met de computer .....	76
Foto's afdrukken vanaf het bedieningspaneel .....	76
Geselecteerde foto's afdrukken .....	76
Een indexvel afdrukken vanuit het bedieningspaneel van het apparaat .....	77
Pasfoto's afdrukken (enkel modellen met kleurenscherm) .....	77
Foto's opslaan op uw computer .....	78
<b>8 Fax</b>	
Een fax verzenden .....	79
Een gewone fax verzenden .....	80
Een fax handmatig verzenden vanaf een telefoon .....	80
Een fax verzenden met handsfree kiezen .....	81
Faxen verzenden met behulp van de optie fax uitzenden .....	82
Een fax verzenden vanuit het geheugen .....	82
Een later verzendtijdstip voor een fax instellen .....	83
Een fax in één keer naar meerdere ontvangers verzenden .....	84
Een fax naar meerdere ontvangers verzenden vanaf het bedieningspaneel van het apparaat .....	84
Een kleurenorigineel of fotofax verzenden .....	84
De faxresolutie en de instellingen voor <b>Licht./Donkerder</b> wijzigen .....	85
De faxresolutie wijzigen .....	85
De <b>Licht./Donkerder</b> -instelling wijzigen .....	86
Nieuwe standaardinstellingen instellen .....	87
Fax verzenden in foutcorrectiemodus .....	87

Een fax ontvangen .....	87
Een fax handmatig ontvangen .....	88
Backup-faxontvangst instellen .....	89
Ontvangen faxen vanuit het geheugen opnieuw afdrukken .....	90
Een fax opvragen voor ontvangst .....	91
Faxen doorsturen naar een ander nummer .....	91
Het papierformaat voor ontvangen faxen instellen .....	92
Automatische verkleining voor binnenkomende faxen instellen .....	92
Ongewenste faxnummers blokkeren .....	93
De modus voor ongewenste faxnummers instellen .....	93
Nummers toevoegen aan de lijst met ongewenste faxnummers .....	93
Nummers verwijderen van de lijst met ongewenste faxnummers .....	94
Een lijst met geblokkeerde faxnummers bekijken .....	95
Automatisch faxen ontvangen op uw computer (Faxen naar to pc en faxen naar Mac) .....	95
Vereisten voor Fax naar pc en Fax naar Mac .....	96
Fax naar pc en Fax naar Mac inschakelen .....	96
Instellingen van Fax naar pc of Fax naar Mac wijzigen .....	96
Fax naar pc of Fax naar Mac uitschakelen .....	97
Faxinstellingen wijzigen .....	98
Het faxkopschrift instellen .....	98
De antwoordmodus instellen (automatisch antwoorden) .....	99
Het aantal beltonen voordat er wordt opgenomen instellen .....	99
Antwoorden op belpatroon voor specifieke beltonen wijzigen .....	100
Foutcorrectiemodus fax instellen .....	101
Het kiessysteem instellen .....	101
Opties opnieuw kiezen instellen .....	101
De faxsnelheid instellen .....	102
Het geluidsvolume fax instellen .....	103
Snelkiescodes installeren .....	103
Faxnummers instellen als snelkiescodes of -groepen .....	103
Snelkiescodes installeren .....	104
Een groep snelkiesnummers instellen .....	104
Een lijst van snelkiescodes afdrukken en bekijken .....	105
Een lijst van snelkiescodes bekijken .....	105
Een lijst van snelkiescodes afdrukken .....	106
Fax over Internet-protocol (FoIP) .....	106
Installatie testfax .....	106
Rapporten gebruiken .....	107
Bevestigingsrapporten voor faxen afdrukken .....	108
Foutrapporten voor faxen afdrukken .....	109
Het faxlogboek afdrukken en bekijken .....	109
Het faxlogboek wissen .....	110
Een kopie afdrukken van de laatste faxtransactie .....	110
Beller-ID-lijst afdrukken .....	111
Een fax annuleren .....	111
<b>9 Kopiëren</b>	
Kopiëren vanaf het bedieningspaneel van het apparaat .....	113
De kopieerinstellingen wijzigen .....	114
Het aantal kopieën instellen .....	114



Het papierformaat voor kopiëren instellen .....	115
De kopieerpapiersoort instellen .....	115
De snelheid of kwaliteit van het kopiëren wijzigen .....	116
Het formaat van een origineel aanpassen zodat het op papier van Letter- of A4-formaat past .....	116
Een document van het formaat Legal kopiëren op Letter-papier .....	118
Een origineel bijsnijden (alleen modellen met kleurenscherm) .....	118
De kopie lichter of donkerder maken .....	119
Lichte gedeelten van de kopie verbeteren .....	119
Een kopieertaak sorteren .....	120
Margeverschuiving naar een afdruktaak toepassen .....	121
Dubbelzijdig kopieertaken .....	121
Een kopieertaak annuleren .....	122

## 10 Configureren en beheren

Het apparaat beheren .....	123
Het apparaat controleren .....	124
Het apparaat beheren .....	125
Beheertools voor het apparaat gebruiken .....	127
HP Werkset (Windows) gebruiken .....	127
De Werkset openen .....	127
Tabbladen in de Werkset .....	128
Netwerkwerkset .....	129
Gebruik het HP Solution Center (Windows) .....	129
Geïntegreerde webserver .....	130
De ingebouwde webserver openen .....	130
Pagina's geïntegreerde webserver .....	131
HP Apparaatbeheer gebruiken (Mac OS X) .....	132
HP Printerhulpprogramma gebruiken (Mac OS X) .....	133
Het HP Printerhulpprogramma openen .....	133
Deelvensters van HP Printerhulpprogramma .....	133
Het diagnostische zelftestrapport begrijpen .....	133
De netwerkconfiguratiepagina begrijpen .....	134
Netwerkopties configureren .....	136
Basisnetwerkinstellingen wijzigen .....	136
Draadloze instellingen wijzigen .....	136
Netwerkinstellingen bekijken en afdrukken .....	136
De draadloze radio in- en uitschakelen .....	137
Geavanceerde netwerkinstellingen wijzigen .....	137
De verbindingssnelheid instellen .....	137
IP-instellingen bekijken .....	138
IP-instellingen wijzigen .....	138

Het apparaat configureren voor faxen .....	138
Faxen instellen (parallele telefoonsystemen) .....	139
De juiste faxinstellingen voor thuis of op kantoor kiezen .....	140
Situatie A: Aparte faxlijn (er worden geen gespreksoproepen ontvangen) .....	143
Situatie B: Het apparaat installeren met DSL .....	143
Situatie C: Het apparaat installeren met een PBX-telefoonsysteem of een ISDN- lijn .....	145
Situatie D: Fax met een specifiek belsignaal op dezelfde lijn .....	145
Situatie E: Gedeelde telefoon-/faxlijn .....	147
Situatie F: Gedeelde gespreks-/faxlijn met voicemail .....	148
Situatie G: Gedeelde faxlijn met computermodem (er komen geen gespreksoproepen binnen) .....	150
Situatie H: Gedeelde lijn voor gespreks- en faxoproepen met computermodem .....	152
Situatie I: Gedeelde lijn voor gesprekken/fax met antwoordapparaat .....	157
Situatie J: Gedeelde lijn voor gespreks- en faxoproepen met een computermodem en een antwoordapparaat .....	158
Situatie K: Gedeelde lijn voor gespreks- en faxoproepen met een computermodem voor inbellen en voicemail .....	163
Seriële faxinstallatie .....	165
Het apparaat configureren (Windows) .....	166
Rechtstreekse verbinding .....	166
De software installeren voordat u het apparaat verbindt (aanbevolen werkwijze) .....	166
Sluit het apparaat aan voordat u de software installeert .....	167
Het apparaat delen op een lokaal gedeeld netwerk .....	167
Netwerkverbinding .....	168
Het apparaat installeren op een netwerk .....	170
De software van het apparaat installeren op clientcomputers .....	171
De printerdriver toevoegen met Printer toevoegen .....	171
Het apparaat installeren in een volledige IPv6-netwerkomgeving .....	171
Het apparaat configureren (Mac OS X) .....	172
De software installeren voor een netwerk of rechtstreekse verbinding .....	172
Het apparaat delen op een lokaal gedeeld netwerk .....	173
Het apparaat installeren voor draadloze communicatie (alleen sommige modellen) .....	174
Instellingen van 802.11-draadloos netwerk begrijpen .....	175
Daadloze communicatie installeren met het installatieprogramma (Windows) .....	176
Daadloze communicatie installeren met het installatieprogramma (Mac OS X) .....	177
Daadloze communicatie installeren met behulp van het bedieningspaneel van het apparaat met de wizard .....	177
Sluit het apparaat aan met een draadloze ad-hoc-netwerkverbinding .....	177
Daadloze communicatie uitschakelen .....	178
De firewall zo configureren dat deze kan samenwerken met HP-apparaten .....	178
De verbindingsmethode wijzigen .....	179
Richtlijnen voor het verzekeren van beveiliging op een draadloos netwerk .....	180
Hardware-adressen aan een WAP toevoegen .....	180
Overige richtlijnen .....	180

Installatie van het apparaat voor Bluetooth-communicatie .....	181
Installatie van het apparaat voor Bluetooth-communicatie via de geïntegreerde webserver .....	182
Het apparaat verbinden met Bluetooth .....	182
Het apparaat met Bluetooth verbinden in Windows .....	182
Het apparaat met Bluetooth verbinden in Mac OS X .....	184
De beveiliging voor Bluetooth instellen op het apparaat .....	185
Verifieer Bluetooth-apparaten door middel van een wachtwoord. ....	185
Het apparaat zichtbaar maken of verbergen voor Bluetooth-apparaten .....	186
De Bluetooth-instellingen herstellen via de geïntegreerde webserver .....	186
De software verwijderen en opnieuw installeren .....	186

## 11 Onderhoud en problemen oplossen

De inktcartridges vervangen .....	189
De printkoppen onderhouden .....	191
De status van de printkoppen controleren .....	191
De pagina Diagnostiek van afdrukkwaliteit afdrukken .....	191
De printkoppen uitlijnen .....	194
De regelopschuiving kalibreren .....	194
De printkoppen reinigen .....	194
De contacten van de printkoppen handmatig reinigen .....	195
De printkoppen vervangen .....	197
Printerbenodigdheden bewaren .....	199
Inktcartridges bewaren .....	199
Printkoppen bewaren .....	199
Het toestel reinigen .....	199
De glasplaat van de scanner reinigen .....	200
De buitenkant reinigen .....	200
De automatische documentinvoer reinigen .....	200
Algemene tips en bronnen voor het oplossen van problemen .....	204
Problemen met het afdrukken oplossen .....	205
Het apparaat wordt onverwacht uitgeschakeld .....	205
Op het bedieningspaneel verschijnt een foutmelding .....	205
Het apparaat reageert niet (drukt niet af) .....	205
Het afdrukken duurt lang .....	206
Tekst of afbeeldingen zijn verkeerd geplaatst .....	206
Het apparaat drukt een half blad en werpt het papier dan uit .....	207
Slechte afdrukkwaliteit en onverwachte afdrukresultaten .....	208
Algemene problemen in verband met de afdrukkwaliteit .....	208
Er worden vreemde tekens afgedrukt .....	209
De inkt wordt uitgesmeerd .....	209
De inkt vult de tekst of afbeeldingen niet volledig .....	210
De afdruk is vaag of de kleuren zijn dof .....	210
Kleuren worden in zwart-wit afgedrukt .....	210
De verkeerde kleuren worden afgedrukt .....	210
De kleuren op de afdruk lopen door elkaar .....	210
De afdruk heeft een horizontale, vervormde strook aan de onderkant van de afdruk zonder rand .....	211
De kleuren zijn niet goed uitgelijnd .....	211
Tekst of illustraties vertonen strepen .....	212
De afdruk is niet correct of er ontbreken gedeelten .....	212

Problemen met de papierinvoer oplossen .....	212
Problemen met het kopiëren oplossen .....	214
Er kwam geen kopie uit .....	214
Kopieën zijn blanco .....	214
Documenten ontbreken of zijn vervaagd .....	215
Het formaat is verkleind .....	215
De kopieerkwaliteit is slecht .....	215
Er verschijnen defecten in de kopieën .....	216
Het apparaat drukt een half blad en werpt het papier dan uit .....	216
Er verschijnen foutberichten .....	216
Scanproblemen oplossen .....	217
Scanner reageerde niet .....	217
Scannen duurt te lang .....	217
Een deel van het document is niet gescand of er ontbreekt tekst .....	218
Tekst kan niet worden bewerkt .....	218
Er verschijnen foutmeldingen .....	219
De kwaliteit van de gescande afbeelding is slecht .....	219
Er verschijnen defecten in de scans .....	220
Faxproblemen oplossen .....	221
De faxtest is mislukt .....	222
HP Digital Solutions-problemen oplossen .....	237
Problemen met HP Direct digitaal archief oplossen .....	237
Veelvoorkomende problemen .....	237
Kan niet scannen naar de netwerkmap .....	238
Scannen-naar-e-mail is niet mogelijk .....	239
Problemen met HP Digital Fax oplossen .....	240
Netwerkproblemen oplossen .....	242
Problemen met draadloze verbindingen oplossen .....	243
Algemene tips voor het oplossen van problemen met draadloos afdrucken .....	243
Geavanceerde tips voor het oplossen van problemen met draadloos afdrucken .....	244
Controleer of de computer met het netwerk is verbonden .....	245
Controleer of het HP-apparaat is verbonden met uw netwerk. ....	245
Controleer of de firewallsoftware de communicatie blokkeert. ....	247
Controleer of het HP-apparaat online en gereed is. ....	248
Uw draadloze router maakt gebruik van een verborgen SSID. ....	248
Controleer of de draadloze versie van het HP-apparaat als standaardprinterstuurprogramma is ingesteld (alleen Windows) .....	248
Controleer of de service HP Network Devices Support wordt uitgevoerd (alleen in Windows) .....	249
Hardwareadressen aan een WAP (Wireless Access Point) toevoegen .....	250
Problemen met foto's (geheugenkaart) oplossen .....	250
Het apparaat kan de geheugenkaart niet lezen .....	250
Het apparaat kan geen foto's lezen op de geheugenkaart .....	251
Het apparaat drukt een half blad en werpt het papier dan uit .....	251
Problemen met het apparaatbeheer oplossen .....	251
De geïntegreerde webserver kan niet worden geopend .....	252
Installatieproblemen oplossen .....	252
Suggesties voor hardware-installatie .....	253
Suggesties voor software-installatie .....	254

Storingen verhelpen .....	254
Papierstoringen verhelpen .....	255
Papierstoringen voorkomen .....	257
Fouten (Windows) .....	257
Printkop(pen) ontbreekt/ontbreken .....	258
Incompatibele printkop .....	258
Printkop probleem .....	258
Faxgeheugen vol .....	258
Apparaat niet aangesloten .....	258
De inktpatronen moeten binnenkort worden vervangen .....	259
Patroonprobleem .....	259
Patroonprobleem .....	259
Verkeerd papier .....	259
De inktpatroonhouder kan niet bewegen .....	259
Papierstoring .....	260
Papierstoring .....	260
Het papier in de printer is op .....	260
Verkeerd inktpatroon .....	260
Printer staat off-line .....	260
Printer gepauzeerd .....	261
Document kan niet worden afgedrukt .....	261
Algemene afdrukfout .....	261
<b>A HP-benodigdheden en -accessoires</b>	
Afdrukbenodigdheden online bestellen .....	263
Accessoires .....	263
Benodigdheden .....	264
Inktpatronen en printkoppen .....	264
HP-afdrukmateriaal .....	265
<b>B Ondersteuning en garantie</b>	
Elektronische ondersteuning krijgen .....	267
Garantie .....	268
Inktpatroon garantieinformatie .....	269
Telefonische ondersteuning van HP krijgen .....	270
Voordat u belt .....	270
Wat te doen bij problemen .....	270
Telefonische ondersteuning van HP .....	271
Periode voor telefonische ondersteuning .....	271
Telefoonnummers voor telefonische ondersteuning .....	272
Telefonisch contact opnemen .....	273
Na de periode van telefonische ondersteuning .....	273
Opties voor aanvullende garantie .....	273
HP Snelle omruilservice (Japan) .....	274
HP Korea klantenondersteuning .....	274
Het apparaat klaarmaken voor verzending .....	275
De inktcartridges en printkoppen verwijderen voor verzending .....	275
Verwijder het frontje van het bedieningspaneel van het apparaat .....	277
De duplexeenheid verwijderen .....	279
De uitvoerlade verwijderen .....	279
Het apparaat verpakken .....	279

## C Specificaties van het apparaat

Fysieke specificaties .....	281
Productkenmerken en -mogelijkheden .....	281
Specificaties processor en geheugen .....	282
Systeemvereisten .....	282
Netwerkprotocollspecificaties .....	283
Specificaties van de geïntegreerde webserver .....	284
Afdrukspecificaties .....	284
Kopieerspecificaties .....	284
Faxspecificaties .....	285
Scanspecificaties .....	285
Omgevingsspecificaties .....	285
Elektrische specificaties .....	286
Specificaties geluidsniveau (afdrukken in conceptmodus, geluidsniveaus volgens ISO 7779) .....	286
Ondersteunde apparaten .....	286
Geheugenkaartspecificaties .....	286

## D Wettelijk verplichte informatie

FCC-verklaring .....	290
VCCI- (Klasse B) verklaring van overeenstemming voor gebruikers in Japan .....	290
Bericht voor gebruikers in Japan over het netsnoer .....	291
Bericht aan gebruikers in Korea .....	291
Tabel met giftige en gevaarlijke stoffen .....	291
Bericht aan gebruikers van het Amerikaanse telefoonnetwerk: FCC-vereisten .....	292
Bericht aan gebruikers van het Canadese telefoonnetwerk .....	293
Bericht voor gebruikers in de Europese Economische Ruimte .....	294
Verklaring over bedrade faxen in Australië .....	294
Wettelijke informatie inzake draadloze producten .....	294
Blootstelling aan radiofrequentiestralingen .....	295
Bericht aan gebruikers in Brazilië .....	295
Bericht aan gebruikers in Canada .....	295
Bericht aan gebruikers in Taiwan .....	296
Kennisgeving van de Europese Unie .....	297
Wettelijk verplicht modelnummer .....	297
Verklaring van overeenstemming .....	298
Programma voor milieubehoud .....	300
Papiergebruik .....	300
Kunststof .....	300
Veiligheidsinformatiebladen .....	300
Kringloopprogramma .....	300
recyclingprogramma van HP Inkjet-onderdelen .....	300
Afvoer van afgedankte apparatuur door gebruikers in particuliere huishoudens in de Europese Unie .....	301
Stroomverbruik .....	302
Chemische stoffen .....	302
Licenties van derden .....	303
<b>Index</b> .....	311

# 1 Aan de slag

In deze handleiding vindt u details over het gebruik van het apparaat en het oplossen van problemen.

- [Andere bronnen over het product zoeken](#)
- [Het modelnummer van het apparaat zoeken](#)
- [Toegankelijkheid](#)
- [De onderdelen van het apparaat kennen](#)
- [Het apparaat uitschakelen](#)
- [Eco-tips](#)

 **Opmerking** Als u het apparaat gebruikt met een computer waarop Windows 2000, Windows XP x64, Windows XP Starter Edition, of Windows Vista Starter Edition, is het mogelijk dat bepaalde functies niet beschikbaar zijn. Zie [Compatibiliteit besturingssysteem](#) voor meer informatie.

## Andere bronnen over het product zoeken

Voor productinformatie en hulpmiddelen voor het oplossen van problemen die niet in deze handleiding zijn opgenomen, zijn de volgende informatiebronnen beschikbaar:

Bron	Beschrijving	Locatie
Installatieposter	Bevat geïllustreerde installatieaanwijzingen.	Een gedrukte versie van dit document is bij het apparaat meegeleverd. Het is ook beschikbaar op de HP-website <a href="http://www.hp.com/support">www.hp.com/support</a> .
Beknopte handleiding voor faxen	Bevat aanwijzingen voor het installeren van de faxfunctie van het apparaat.	Een gedrukte versie van dit document is bij het apparaat meegeleverd.
Beknopte handleiding voor draadloze installatie (alleen bepaalde modellen)	Bevat aanwijzingen voor het installeren van de draadloze functie van het apparaat.	Een gedrukte versie van dit document is bij het apparaat meegeleverd.
Beknopte handleiding HP Digital Solutions (alleen bepaalde modellen)	Bevat aanwijzingen voor het installeren van HP Digital Solutions.	Een gedrukte versie van dit document is bij het apparaat meegeleverd.
Leesmij-bestand en release-info	Deze bieden de laatste informatie en tips voor het oplossen van problemen.	Staat op de Starter-cd.
Werkset (Microsoft® Windows®)	Biedt informatie over de status van de inktcartridges en geeft toegang tot services voor onderhoud. Raadpleeg <a href="#">HP Werkset (Windows) gebruiken</a> voor meer informatie.	De Werkset wordt normaal als optie samen met de software van het apparaat geïnstalleerd.

(vervolg)

Bron	Beschrijving	Locatie
HP Solution Center (Windows)	<p>Hiermee kunt u instellingen van het apparaat wijzigen, benodigheden bestellen, starten en de Help op het scherm openen. Afhankelijk van de apparaten die werden geïnstalleerd, geeft het HP Solution Center extra functies, zoals toegang tot de beeldbewerkingssoftware van HP en de faxinstallatiewizard. Raadpleeg <a href="#">Gebruik het HP Solution Center (Windows)</a> voor meer informatie.</p>	<p>Normaal samen met de software van het apparaat geïnstalleerd.</p>
HP Printerhulpprogramma (Mac OS X)	<p>Bevat hulpmiddelen voor het configureren van afdrukinstellingen, het kalibreren van het apparaat, het reinigen van de printkoppen, het afdrukken van de configuratiepagina, en het zoeken van hulp op de website. Raadpleeg <a href="#">HP Printerhulpprogramma gebruiken (Mac OS X)</a> voor meer informatie.</p>	<p>Het HP Printerhulpprogramma wordt normaal samen met de software van het apparaat geïnstalleerd.</p>
Bedieningspaneel van het apparaat	<p>Geeft status-, fout- en waarschuwingeninformatie over de werking.</p>	<p>Raadpleeg <a href="#">Knoppen en lampjes op bedieningspaneel (Kleurenscherm)</a> voor meer informatie.</p>
Logs en rapporten	<p>Biedt informatie over gebeurtenissen die hebben plaatsgevonden.</p>	<p>Raadpleeg <a href="#">Het apparaat controleren</a> voor meer informatie.</p>
Zelftestrapport	<ul style="list-style-type: none"> <li>• Apparaatgegevens: <ul style="list-style-type: none"> <li>◦ Naam van product</li> <li>◦ Modelnummer</li> </ul> </li> </ul>	<p>Raadpleeg <a href="#">Het diagnostische zelftestrapport begrijpen</a> voor meer informatie.</p>



(vervolg)

Bron	Beschrijving	Locatie
	<ul style="list-style-type: none"><li>◦ Serienummer</li><li>◦ Versienummer van de firmware</li><li>• Het aantal afgedrukte pagina's uit de lades en accessoires</li><li>• Inkniveaus</li></ul> <p><b>Opmerking</b> De waarschuwingen en indicatoren voor het inkniveau geven alleen schattingen voor planningsdoelen. Overweeg om een nieuwe patroon aan te schaffen op het moment dat het bericht verschijnt dat de inkt bijna op is, zodat u vertragingen bij het afdrukken voorkomt. U hoeft de cartridges niet te vervangen tot wanneer u dit wordt gevraagd.</p>	
HP-websites	Biedt de meest recente printersoftware en product- en ondersteuningsinformatie.	<a href="http://www.hp.com/support">www.hp.com/support</a> <a href="http://www.hp.com">www.hp.com</a>
Telefonische ondersteuning van HP	Bevat contactinformatie van HP.	Ga voor meer informatie naar <a href="#">Telefonische ondersteuning van HP krijgen</a> .
ingebouwde webserver	Geeft statusinformatie van het product en de afdrukbenodigdheden, en geeft u de mogelijkheid om apparaatinstellingen te wijzigen.	Zie <a href="#">Geïntegreerde webserver</a> voor meer informatie.

## Het modelnummer van het apparaat zoeken

Naast de naam van het model die wordt weergegeven aan de voorkant van het apparaat, beschikt dit apparaat ook over een specifiek modelnummer. U kunt dit nummer gebruiken om te bepalen welke benodigdheden en accessoires beschikbaar zijn voor uw product, en wanneer u ondersteuning kunt krijgen.

U vindt het modelnummer op een label dat zich in het apparaat bevindt, in de buurt van de inktpatronen.

## Toegankelijkheid

Uw apparaat beschikt over een aantal functies die de printer toegankelijk maken voor gebruikers met bepaalde handicaps.

### **Visuele handicap**

De software van het apparaat is geschikt voor gebruikers met een visuele handicap of verminderd zicht dankzij de toegankelijkheidsopties en -functies van uw besturingssysteem. Bovendien zijn er ondersteunende technieken beschikbaar voor gebruikers met een visuele beperking, zoals schermlezers, braillelezers en spraakherkenningstechnologie. Speciaal voor gebruikers die kleurenblind zijn, zijn de gekleurde knoppen en tabbladen in de software en op het bedieningspaneel van het apparaat voorzien van korte tekst of pictogramlabels die de functie ervan aangegeven.

### **Mobiliteit**

Om gebruikers met een beperkte mobiliteit te helpen, kunnen de softwarefuncties van het apparaat worden uitgevoerd met behulp van het toetsenbord. De software ondersteunt ook Windows-toegankelijkheidsopties, zoals plaktoetsen, schakeltoetsen, filtertoetsen en muistoetsen. De deuren, knoppen, papierlades en papiergeleiders van het apparaat kunnen door gebruikers met beperkte kracht en beperkt bereik worden bediend.

### **Ondersteuning**

Meer informatie over de toegankelijkheid van dit product en HP's streven naar optimale producttoegankelijkheid vindt u op de website van HP op [www.hp.com/accessibility](http://www.hp.com/accessibility).

Voor informatie over de toegankelijkheid op Mac OS X gaat u naar de website van Apple op [www.apple.com/accessibility](http://www.apple.com/accessibility).

## **De onderdelen van het apparaat kennen**

Dit gedeelte bevat de volgende onderwerpen:

- [Vooraanzicht](#)
- [Ruimte voor printerbenodigdheden](#)
- [Achteraanzicht](#)
- [Bedieningspaneel](#)
- [Informatie over verbindingen](#)

## Vooraanzicht

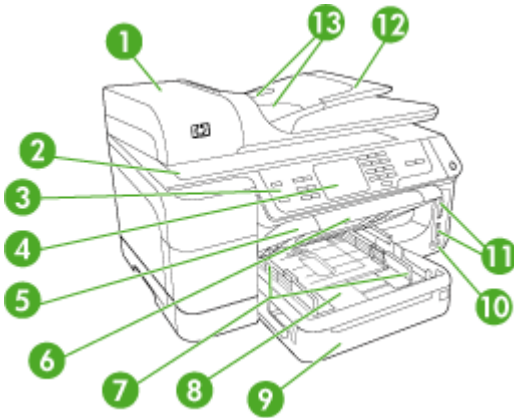

1	Automatische documentinvoer (ADF)
2	Scannerglasplaat
3	Bedieningspaneel (verschilt afhankelijk HP all-in-one van het model dat u bezit)
4	Bedieningspaneel (verschilt afhankelijk van het model dat u bezit)
5	Uitvoerlade
6	Verlengstuk van uitvoerlade
7	Breedtegeleiders
8	Lade 1
9	Lade 2 (beschikbaar bij sommige modellen)
10	USB (Universal serial bus)-poort voorzijde (geschikt voor PictBridge)
11	Geheugenkaartsleuven
12	Documentinvoerlade
13	Breedtegeleiders

## Ruimte voor printerbenodigheden

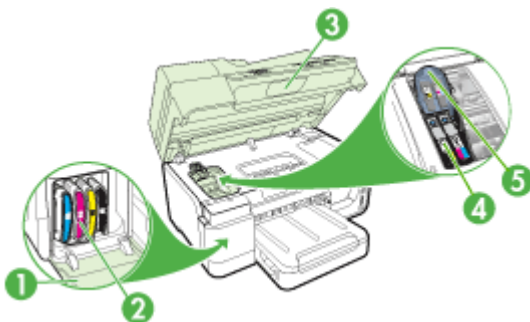

1	Inkcartridgeklep
2	Inkcartridges
3	Toegangsklep wagen
4	Printkoppen
5	Printkopvergrendeling

## Achteraanzicht

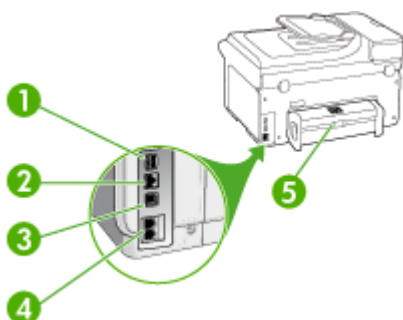

1	Stroomaansluiting
2	Ethernet-poort
3	USB (Universal Serial Bus)-poort achteraan
4	Faxpoorten (1-LINE en 2-EXT)
5	Automatisch accessoire voor dubbelzijdig afdrukken (duplexeenheid)

## Bedieningspaneel

De lay-out en functies op het bedieningspaneel verschillen afhankelijk van het model dat u bezit.

De volgende gedeelten geven een beschrijving van de knoppen, statuslampjes en uitleesvensters. Het kan zijn dat uw model niet over al deze functies beschikt.

### Knoppen en lampjes op bedieningspaneel (Kleurenscherm)

In het volgende diagram en de bijbehorende tabel vindt u een kort overzicht van de functies op het bedieningspaneel van het apparaat.

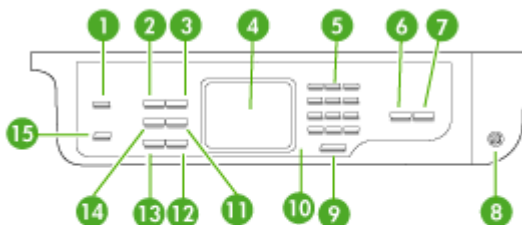

Label	Naam en beschrijving
1	Digitaal archief
2	De naam en de functie van de knop hangen af van het land/de regio waar het apparaat is verkocht. <b>Resolutie:</b> hiermee wordt de resolutie bijgesteld voor de fax die u verzendt. <b>Faxnummerblokkering:</b> hiermee wordt het menu Installatie faxnummerblokkering geopend, waarmee u ongewenste faxoproepen kunt beheren. Om deze functie te kunnen gebruiken, moet u een abonnement op een beller-id-service hebben.
3	<b>Automatisch antwoorden</b> knop en lampje: wanneer deze knop verlicht is, beantwoordt het apparaat automatisch binnenkomende telefoonoproepen. Wanneer deze knop uit staat, beantwoordt het apparaat geen binnenkomende faxoproepen.
4	<b>Scherm:</b> hierop worden menu's en berichten weergegeven.
5	<b>Toetsenblok:</b> hiermee voert u waarden in.
6	<b>START KOPIËREN, zwart:</b> hiermee start u een kopieertaak in zwart-wit.
7	<b>START KOPIËREN, Kleur:</b> hiermee start u een kopieertaak in kleur.
8	<b>Aan/uit:</b> hiermee schakelt u het apparaat in of uit. Het lampje van de knop Aan brandt als het apparaat aanstaat. Het lampje knippert wanneer een taak wordt uitgevoerd.

Label	Naam en beschrijving
	Als het apparaat is uitgeschakeld, ontvangt het toch nog een minimale hoeveelheid stroom. Als u de stroomtoevoer naar het apparaat volledig wilt afsluiten, schakelt u het apparaat uit en haalt u de stekker van het netsnoer uit het stopcontact.
9	<b>Annuleren:</b> hiermee stopt u een taak, verlaat u een menu of verlaat u de instellingen.
10	<b>Waarschuwingslampje:</b> wanneer het waarschuwingslampje knippert, betekent dit dat er zich een fout heeft voorgedaan die moet worden verholpen.
11	<b>Snelkiezen:</b> hiermee selecteert u een snelkiesnummer.
12	<b>START FAXEN, Kleur:</b> hiermee start u het faxen van een kleurendocument.
13	<b>START FAXEN, Zwart:</b> hiermee start u het faxen van een zwart-witdocument.
14	<b>Opnieuw kiezen/pauze:</b> hiermee kiest u het laatst gekozen nummer of voegt u een pauze van drie seconden in voor een faxnummer.
15	<b>E-mail:</b> Hiermee kunt u documenten scannen en e-mailen. Vereist een internetverbinding.

### Knoppen en lichtjes op het bedieningspaneel (uitleesvenster met 2 regels)

In het volgende diagram en de bijbehorende tabel vindt u een kort overzicht van de functies op het bedieningspaneel van het apparaat.

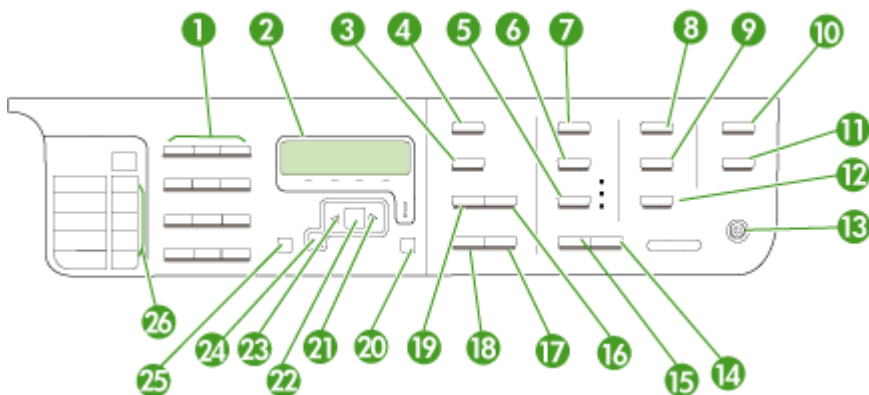

Label	Naam en beschrijving
1	Toetsenblok: hiermee voert u faxnummers, waarden of tekst in.
2	Scherm: Hierop worden menu's en berichten weergegeven.
3	Hierop worden menu's en berichten weergegeven: De naam en de functie van de knop hangen af van het land/de regio waar het apparaat is verkocht. <b>Resolutie:</b> hiermee wordt de resolutie bijgesteld voor de fax die u verzendt. <b>Faxnummerblokkering:</b> hiermee wordt het menu Installatie faxnummerblokkering geopend, waarmee u ongewenste faxoproepen kunt beheren. Om deze functie te kunnen gebruiken, moet u een abonnement op een beller-id-service hebben.
4	<b>FAX:</b> hiermee wordt het faxmenu geopend.

(vervolg)





Label	Naam en beschrijving
5	<b>Kwaliteit:</b> Selecteert de kopieerkwaliteit Beste, Normaal of Snel.
6	<b>Verkleinen/vergroten:</b> Hiermee wijzigt u het afdrukformaat van een kopie.
7	<b>KOPIËREN:</b> hiermee wordt het menu Kopiëren geopend.
8	<b>SCANNEN:</b> hiermee wordt het menu Scannen geopend om een bestemming voor de scan te selecteren.
9	<b>Naar geheugenkaart:</b> Scant en bewaart een document naar een map en deelt documenten met andere personen op uw netwerk.
10	<b>PHOTO:</b> hiermee wordt het menu Foto's geopend, waarin u opties kunt selecteren.
11	<b>Fotofunctie starten:</b> Selecteert de fotofunctie.
12	<b>START SCANNEN:</b> hiermee start u een scantaak en verzendt u deze naar de bestemming die u hebt geselecteerd met de knop Scannen.
13	<b>Aan/uit:</b> hiermee schakelt u het apparaat in of uit. Het lampje van de knop Aan brandt als het apparaat aanstaat. Het lampje knippert wanneer een taak wordt uitgevoerd. Als het apparaat is uitgeschakeld, ontvangt het toch nog een minimale hoeveelheid stroom. Als u de stroomtoevoer naar het apparaat volledig wilt afsluiten, schakelt u het apparaat uit en haalt u de stekker van het netsnoer uit het stopcontact.
14	<b>START KOPIËREN, Kleur:</b> hiermee start u een kopieertaak in kleur.
15	<b>START KOPIËREN, zwart:</b> hiermee start u een kopieertaak in zwart-wit.
16	<b>Automatisch antwoorden:</b> wanneer deze knop verlicht is, beantwoordt het apparaat automatisch binnenkomende telefoonoproepen. Wanneer deze knop uit staat, beantwoordt het apparaat geen binnenkomende faxoproepen.
17	<b>START FAXEN, Kleur:</b> hiermee start u het faxen van een kleurendocument.
18	<b>START FAXEN, Zwart:</b> hiermee start u het faxen van een zwartwitdocument.
19	<b>Opnieuw kiezen/pauze:</b> hiermee kiest u het laatst gekozen nummer of voegt u een pauze van drie seconden in voor een faxnummer.
20	<b>Annuleren:</b> hiermee stopt u een taak, verlaat u een menu of verlaat u de instellingen.
21	Pijl naar rechts: hiermee worden de waarden op het display verhoogd.
22	<b>OK:</b> hiermee selecteert u een menu of instelling op het display.
23	Pijl naar links: hiermee worden de waarden op het display verlaagd.
24	<b>Terug:</b> hiermee gaat u een niveau hoger in het menu.
25	<b>Instellingen:</b> hiermee wordt het menu Instellingen weergegeven. Met dit menu kunt u rapporten genereren en andere onderhoudsinstellingen wijzigen, en het menu Help openen. Het onderwerp dat u in het menu Help selecteert, wordt geopend in een Help-venster op het scherm van de computer.
26	<b>Snelkiesknoppen:</b> Toegang krijgen tot de eerste vijf snelkiesnummers.

## Kleurenscherm





 **Opmerking** Dit soort scherm is alleen verkrijgbaar op sommige modellen.

De volgende pictogrammen worden onder aan op het kleurenscherm weergegeven en geven belangrijke informatie weer. Sommige pictogrammen worden alleen weergegeven als uw apparaat is uitgerust met een voorziening voor het uitwisselen van gegevens via een netwerk. Zie [Netwerkopties configureren](#) voor meer informatie over netwerken.

Pictogram	Doel
	<p>Geeft de hoeveelheid inkt in de inktcartridge weer. De kleur van het pictogram stemt overeen met de kleur van de inktpatroon en het vulniveau van het pictogram stemt overeen met het vulniveau van de inktpatroon.</p> <p><b>Opmerking</b> De waarschuwingen en indicatoren voor het inktniveau geven alleen schattingen voor planningsdoelen. Overweeg om een nieuwe patroon aan te schaffen op het moment dat het bericht verschijnt dat de inkt bijna op is, zodat u vertragingen bij het afdrukken voorkomt. U hoeft de cartridges niet te vervangen tot wanneer u dit wordt gevraagd.</p>
	<p>Dit pictogram geeft aan dat er een onbekende inktcartridge in het apparaat is geplaatst. Dit pictogram wordt mogelijk weergegeven als u een andere inktcartridge dan een inktcartridge van HP in het apparaat plaatst.</p>
	<p>Dit pictogram geeft aan dat het apparaat via een vaste netwerkverbinding met een netwerk is verbonden.</p>
	<p>Dit pictogram geeft aan dat het apparaat via een draadloze netwerkverbinding met een netwerk is verbonden. De signaalsterke wordt aangegeven door middel van het aantal gebogen lijnen. Dit geldt alleen voor de modus Infrastructuur. (Deze voorziening wordt alleen ondersteund op sommige modellen.) Zie <a href="#">Het apparaat installeren voor draadloze communicatie (alleen sommige modellen)</a> voor meer informatie.</p>
	<p>Dit pictogram geeft aan dat het apparaat is verbonden met een draadloos ad-hocnetwerk (of computer-to-computernetwerk). (Deze voorziening wordt alleen ondersteund op sommige modellen.) Zie <a href="#">Het apparaat installeren voor draadloze communicatie (alleen sommige modellen)</a> voor meer informatie.</p>



(vervolg)

Pictogram	Doel
	Dit pictogram geeft aan dat er een Bluetooth-adapter is geïnstalleerd en dat er verbinding is. Er is een afzonderlijke Bluetooth-adapter vereist. Zie <a href="#">HP-benodigdheden en -accessoires</a> voor meer informatie. Zie <a href="#">Richtlijnen voor het verzekeren van beveiliging op een draadloos netwerk</a> voor meer informatie over het installeren van Bluetooth.
	<b>KOPIËREN:</b> hiermee wordt het menu Kopiëren geopend.
	<b>FAX:</b> hiermee wordt het faxmenu geopend.
	<b>SCANNEN:</b> hiermee wordt het menu Scannen geopend om een bestemming voor de scan te selecteren.
	<b>PHOTO:</b> hiermee wordt het menu Foto's geopend, waarin u opties kunt selecteren.
	<b>Installatie:</b> hiermee wordt het menu Instellingen weergegeven. Met dit menu kunt u rapporten genereren, instellingen wijzigen voor de fax of voor onderhoud, en het menu Help openen. Het onderwerp dat u in het menu Help selecteert, wordt geopend in een Help-venster op het scherm van de computer.

### Uitleesvenster met 2 regels

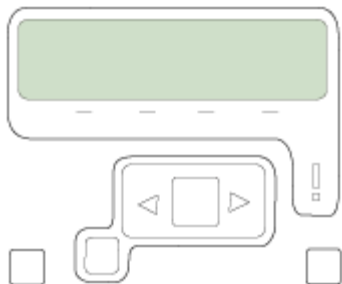

 **Opmerking** Dit soort scherm is verkrijgbaar op sommige modellen.

Het uitleesscherm met twee regels geeft status- en foutmeldingen, menuopties en adviesberichten weer. Als u een geheugenkaart insteekt of een camera verbindt, gaat het scherm automatisch in fotostand en wordt het begin van het fotomenu weergegeven.

## Informatie over verbindingen

Beschrijving	Aanbevolen aantal aangesloten computers voor de beste prestaties	Ondersteunde softwarefuncties	Instructies bij de installatie
USB-aansluiting	Eén computer die via een USB-kabel is aangesloten op de snelle USB 2.0-poort aan de achterzijde van het apparaat.	Alle functies worden ondersteund.	Zie de installatieposter voor uitgebreide instructies.
Ethernet-verbinding (via kabel)	Maximaal vijf computers die aan het apparaat zijn aangesloten via een hub of een router.	Alle functies worden ondersteund, waaronder Webscan.	Volg de instructies in de installatieposter en zie <a href="#">Netwerkopties configureren</a> in deze gebruikershandleiding voor verdere instructies.
Printers delen	Maximaal vijf computers. De hostcomputer moet altijd aanstaan, anders kunnen de andere computers niet op het apparaat afdrukken.	Alle functies die op de hostcomputer aanwezig zijn, worden ondersteund. Alleen afdrukken wordt vanaf de andere computers ondersteund.	Volg de instructies in het gedeelte <a href="#">Het apparaat delen op een lokaal gedeeld netwerk</a> .
802.11 draadloos (alleen bepaalde modellen)	Maximaal vijf computers die aan het apparaat zijn aangesloten via een hub of een router. <b>Opmerking</b> Het aanbevolen aantal aangesloten computers voor de beste prestaties moet het aantal computers in in de adhoc-modus en het aantal computers in infrastructuurmodus specificeren voor de beste prestaties in die modi.	Alle functies worden ondersteund, waaronder Webscan.	Volg de instructies in het gedeelte <a href="#">Het apparaat installeren voor draadloze communicatie (alleen sommige modellen)</a> .

## Het apparaat uitschakelen

Schakel het HP-product uit door te drukken op de knop **Aan/uit** die zich op het apparaat bevindt. Wacht tot wanneer het aan/uit-lampje brandt voordat u het netsnoer uittrekt of het stopcontact uitschakelt. Als u het HP-product niet op de juiste manier uitschakelt, beweegt de printcartridge mogelijk niet naar de uitgangspositie. Dit kan problemen veroorzaken met de printkop en de afdrukkwaliteit.

## Eco-tips

HP streeft ernaar om zijn klanten te helpen bij het reduceren van hun milieuvoetafdruk. HP heeft hieronder een aantal eco-tips voorzien opdat u beter zou kunnen de aandacht vestigen op de verschillende manieren om de invloed van uw afdrukkeuzes te evalueren en te reduceren. Naast een aantal specifieke functies van dit product, kunt u ook de HP Eco Solutions-website bezoeken voor meer informatie over de milieu-initiatieven van HP. [www.hp.com/hpinfo/globalcitizenship/environment/](http://www.hp.com/hpinfo/globalcitizenship/environment/).

- **Dubbelzijdig afdrukken:** Maak gebruik van **papierbesparende printing** om documenten dubbelzijdig af te drukken met meerdere pagina's op hetzelfde vel om papiergebruik te reduceren. Zie [Afdrukken aan beide zijden \(dubbelzijdig afdrukken\)](#) voor meer informatie.
- **Smart Web printing:** De HP Smart Web Printing-interface omvat een venster **Clipboek** en **Clips bewerken** waarin u clips die u op het web hebt verzameld, kunt opslaan, organiseren, of afdrukken. Zie [Een webpagina afdrukken](#) voor meer informatie.
- **Energiebesparingsinformatie:** Om te bepalen of dit product voldoet aan het programma ENERGY STAR®, raadpleegt u [Stroomverbruik](#).
- **Gerecycled materiaal:** Ga voor meer informatie over het hergebruik van HP producten naar: [www.hp.com/hpinfo/globalcitizenship/environment/recycle/](http://www.hp.com/hpinfo/globalcitizenship/environment/recycle/)



---

## 2 De accessoires installeren

Dit gedeelte bevat de volgende onderwerpen:

- [De duplexeenheid installeren](#)
- [Lade 2 installeren](#)
- [Accessoires inschakelen in de printerdriver](#)

### De duplexeenheid installeren

U kunt automatisch op beide zijden van een vel papier afdrukken. Zie [Afdrukken aan beide zijden \(dubbelzijdig afdrukken\)](#) voor informatie over het gebruik van de duplexeenheid.

#### Zo installeert u de duplexeenheid.

- ▲ Schuif de duplexeenheid in het apparaat totdat deze vastklikt. Druk bij de installatie niet op de knoppen aan weerszijden van de duplexeenheid, maar gebruik de knoppen alleen om de eenheid uit de printer te verwijderen.

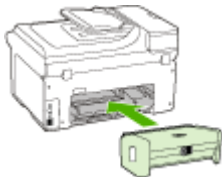

### Lade 2 installeren

---

 **Opmerking** Deze functie is beschikbaar voor sommige modellen van het apparaat.

Lade 2 kan maximaal 250 vellen normaal papier bevatten. Zie [HP-benodigdheden en -accessoires](#) voor bestelinformatie.

#### Lade 2 installeren als volgt.

1. Pak de lade uit, verwijder verpakkingstape en -materiaal en breng de lade naar de voorbereide locatie. Het oppervlak moet stevig en vlak zijn.
2. Schakel het apparaat uit en koppel het netsnoer los.
3. Plaats het apparaat boven op de lade.

---

△ **Let op** Plaats uw vingers en handen niet aan de onderzijde van het apparaat.

---

4. Sluit het netsnoer aan en zet het apparaat aan.
5. Lade 2 activeren in de printerdriver. Raadpleeg [Accessoires inschakelen in de printerdriver](#) voor meer informatie.

## Accessoires inschakelen in de printerdriver

- [Accessoires inschakelen op computers met Windows](#)
- [Accessoires inschakelen op computers met Macintosh](#)

### Accessoires inschakelen op computers met Windows

Als de software van het apparaat geïnstalleerd is op een computer met Windows, moet lade 2 in de printerdriver worden ingeschakeld om deze met het apparaat te kunnen laten werken. (De duplexeenheid moet niet worden ingeschakeld.)

1. Klik op **Start**, wijs **Instellingen** aan en klik op **Printers** of **Printers en faxapparaten**.  
-of-  
Klik op **Start**, klik op **Configuratiescherm** en dubbelklik vervolgens op **Printers**.
2. Klik met de rechtermuisknop op het pictogram van de printer en klik op **Eigenschappen**, **Standaardinstellingen voor document** of **Voorkeursinstellingen voor afdrukken**.
3. Kies een van de volgende tabbladen: **Configuratie**, **instellingen apparaat**, of **Apparaatopties**. (De naam van het tabblad hangt af van de printerdriver en het besturingssysteem.) Klik op het geselecteerde tabblad het accessoire dat u wilt inschakelen, klik **Geïnstalleerd** uit het vervolgmenu en klik vervolgens op **OK**.

### Accessoires inschakelen op computers met Macintosh

Het Mac OS schakelt in de driver automatisch alle accessoires in bij het installeren van de software van het apparaat. Doe het volgende als u later een nieuw accessoire toevoegt:

#### Mac OS X (v.10.4)

1. Klik in het Dock op het pictogram **Printerinstallatieprogramma**.



---

**Opmerking** Als het **Installatieprogramma voor de printer** zich niet in het Dock bevindt, dan vindt u het op uw harde schijf in Programma's \Hulpprogramma's/Installatieprogramma voor de printer.

---

2. Klik in de **Lijst met printers** op het apparaat dat u wilt installeren.
3. Kies **Toon info** in het menu **Printers**.
4. Klik in het vervolgmenu **Namen en locaties** op **Installeerbare opties**.
5. Vink het accessoire aan dat u wilt activeren.
6. Klik op **Toepassen** .

#### Mac OS X (v.10.5)

1. Open de **Systeemvoorkeuren** en selecteer **Afdrukken en faxen**.
2. Klik op **Opties en benodigdheden**.
3. Klik op het tabblad **Driver**.
4. Selecteer de opties die u wilt installeren en klik op **OK**.

---

# 3 Het apparaat gebruiken

Dit gedeelte bevat de volgende onderwerpen:

- [Menu's van het bedieningspaneel gebruiken](#)
- [Bedieningspaneel, berichttypen](#)
- [De instellingen van het apparaat wijzigen](#)
- [Tekst en symbolen](#)
- [De HP-software gebruiken](#)
- [De originelen plaatsen](#)
- [Afdruk materiaal selecteren](#)
- [Afdruk materiaal plaatsen](#)
- [Lades configureren](#)
- [Afdrukken op afdruk materiaal van speciaal formaat](#)
- [Afdrukken zonder randen](#)

## Menu's van het bedieningspaneel gebruiken

In de volgende gedeelten wordt een kort overzicht gegeven van de hoofdmenu's die op het scherm van het bedieningspaneel verschijnen. Om een menu weer te geven, drukt u op de menuknop voor de gewenste functie.

---

 **Opmerking** Het type weergave op het bedieningspaneel - kleurenweergave of weergave in twee lijnen - hangt af van het model dat u bezit.

---

- **Het menu Scannen:** Geeft een lijst van bestemmingen: Voor sommige bestemmingen moet het HP Solution Center worden geladen.
- **Het menu Kopiëren:** menuopties zijn:
  - Het aantal kopieën selecteren
  - Verkleinen of vergroten
  - Materiaalsoort- en formaat selecteren
- **Het menu Faxen:** hiermee kunt u een fax of snelkiesnummer invoeren of het menu Faxen weergeven. Menuopties zijn:
  - Resolutie aanpassen
  - Lichter of donkerder maken
  - Faxen later verzenden
  - Nieuwe standaardinstellingen instellen
- **Het menu Foto:** menuopties zijn:
  - Afdrukopties selecteren
  - Speciale functies gebruiken
  - Bewerken
  - Overdragen naar een computer
  - Een voorbeeldvel selecteren

## Bedieningspaneel, berichttypen

Dit gedeelte bevat de volgende onderwerpen:

- [Statusberichten](#)
- [Waarschuwingen](#)
- [Foutberichten](#)
- [Kritieke foutberichten](#)

### Statusberichten

Statusberichten geven de actuele status van het apparaat weer. Ze stellen u op de hoogte van de normale werking en vereisen geen handeling om te worden opgelost. Ze veranderen naargelang de status van het apparaat verandert. Wanneer het apparaat klaar is en geen taken uitvoert en er nog geen af te handelen waarschuwingsberichten zijn, verschijnen de datum en tijd als de printer aanstaat.

### Waarschuwingen

Waarschuwingen stellen u op de hoogte van gebeurtenissen waar u aandacht aan dient te besteden, maar die de werking van het apparaat niet belemmeren. Een voorbeeld van een waarschuwing is "Inkt bijna op". Deze berichten verschijnen totdat de situatie is opgelost.

### Foutberichten

Foutberichten melden u dat er een handeling moet worden verricht, zoals afdruk materiaal toevoegen of een storing verhelpen. Deze berichten gaan gewoonlijk samen met een rood, knipperend waarschuwingslampje. Voer de nodige handelingen uit om verder af te drukken.

Als in het foutbericht een foutcode wordt weergegeven, drukt u op de knop Aan/uit om het apparaat uit te schakelen en schakelt u het vervolgens weer in. In de meeste gevallen lost deze handeling het probleem op. Wanneer het bericht blijft verschijnen, moet uw apparaat misschien hersteld worden. Ga voor meer informatie naar [Ondersteuning en garantie](#).

### Kritieke foutberichten

Kritieke foutberichten wijzen u op een defect in het apparaat. Sommige van deze berichten kunnen worden opgelost door op de knop Aan/uit te drukken, het apparaat uit te schakelen en vervolgens weer in te schakelen. Als een kritieke fout aanhoudt, is reparatie noodzakelijk. Raadpleeg [Ondersteuning en garantie](#) voor meer informatie.

## De instellingen van het apparaat wijzigen

U kunt de instellingen van het apparaat wijzigen op deze plaatsen:

- Vanaf het bedieningspaneel van het apparaat
- Vanaf het HP Solution Center (Windows) of HP Apparaatbeheer (Mac OS X).
- ingebouwde webserver



---

 **Opmerking** Als u de instellingen configureert in het HP Solution Center of in HP Apparaatbeheer, kunt u de instellingen die vanaf het bedieningspaneel van het apparaat zijn geconfigureerd (zoals de scaninstellingen) niet zien.

---

### **Instellingen wijzigen vanaf het bedieningspaneel van het apparaat**

1. Druk op het bedieningspaneel van het apparaat op de menuknop voor de functie die u gebruikt (bijvoorbeeld Fax).
2. Om bij de optie te komen die u wilt wijzigen, gebruikt u een van de volgende methoden:
  - Druk op een knop op het bedieningspaneel en gebruik vervolgens de pijl naar rechts of naar links om de waarde aan te passen.
  - Selecteer de optie uit het menu op het afleesvenster van het bedieningspaneel.
3. Selecteer de gewenste waarde en druk vervolgens op **OK**.

### **Instellingen wijzigen vanuit het HP Solution Center (Windows)**

- ▲ Dubbelklik op het pictogram van het HP Solution Center op het bureaublad.  
-Of-  
Dubbelklik in de taakbalk op het pictogram Digital Imaging-monitor.

### **Instellingen wijzigingen in HP Apparaatbeheer (Mac OS X)**

1. Klik in het Dock op het pictogram **Apparaatbeheer**.

---

 **Opmerking** Als het pictogram niet wordt weergegeven in het Dock, klikt u rechts in de menubalk op het pictogram Spotlight, typt u **HP Apparaatbeheer** in het vakje, en klikt u vervolgens op de invoer **HP Apparaatbeheer**.

---

2. Selecteer het apparaat in het vervolgmenu **Apparaten**.
3. In het menu **Informatie en instellingen**, klikt u op een item dat u wilt veranderen.

### **Instellingen wijzigen vanaf de geïntegreerde webserver**

1. Open de geïntegreerde webserver.
2. Selecteer de pagina met de instellingen die u wilt wijzigen.
3. Wijzig de instellingen en klik vervolgens op **Toepassen**.

## **Tekst en symbolen**

U kunt het toetsenblok op het bedieningspaneel gebruiken om tekst en symbolen in te voeren. U kunt ook tekst en symbolen typen met behulp van het visuele toetsenblok vanaf het bedieningspaneel (alleen sommige modellen). Het visuele toetsenblok verschijnt automatisch op het kleurenscherm als u een vaste of draadloze netwerkverbinding installeert of als u het faxkopschrift of snelkiesnummers installeert.

U kunt symbolen ook vanaf het toetsenblok invoeren als u een fax- of telefoonnummer invoert. Als het apparaat het nummer kiest, interpreteert het apparaat het symbool en reageert het dienovereenkomstig. Als u bijvoorbeeld een streepje in het faxnummer hebt ingevoerd, zal het apparaat een korte pauze inlassen voordat de rest van het

nummer wordt gekozen. Een pauze is handig als u eerst een buitenlijn moet krijgen voordat u een faxnummer kunt kiezen.

---

 **Opmerking** Als u een symbool in uw faxnummer wilt invoeren, zoals een streepje, moet u het symbool met behulp van het toetsenblok invoeren.

---

## Getallen en tekst intikken op het toetsenblok van het bedieningspaneel

U kunt tekst of symbolen invoeren met behulp van het toetsenblok op het bedieningspaneel.

Als u klaar bent met het typen van tekst, drukt u op **OK** om het nummer op te slaan.

### Tekst invoeren

▲ Druk op de letters op het visuele toetsenbord om tekst in te voeren.

### Een spatie, pauze of symbool invoeren

- Druk op **Ruimte** om een spatie in te voegen.
- Druk op **Opnieuw kiezen/pauze** om een pauze in te voeren. Er verschijnt een streepje in het nummer.
- Als u een symbool wilt invoeren, zoals @, drukt u herhaaldelijk op de symboolknop (\*@) om door de lijst met beschikbare symbolen te bladeren: sterretje (\*), streepje (-), en-teken (&), punt (.), schuine streep (/), ronde haken ( ), apostrof ('), gelijkteken (=), hekje (#), apenstaartje (@), onderstreping (\_), plusteken (+), uitroepteken (!), puntkomma (;), vraagteken (?), komma (,), dubbele punt (:), procentteken (%) en tilde (~).

### Een letter, cijfer of symbool verwijderen

▲ Als u een fout maakt, drukt u op de knop naar links om de fout te wissen en het juiste teken in te voeren.

## Tekst intikken met het visuele toetsenblok (alleen bij sommige modellen)

U kunt tekst en symbolen invoeren met behulp van het visuele toetsenblok dat automatisch op het kleurenbeeldscherm wordt weergegeven als u tekst moet invoeren. Het visuele toetsenblok verschijnt bijvoorbeeld automatisch als u een vaste of draadloze netwerkverbinding instelt of als u het faxkopschrift of snelkiesnummers instelt.

### Tekst invoeren met het visuele toetsenbord

1. Voor het selecteren van een letter, cijfer of symbool drukt u op het visuele toetsenblok.

### Kleine letters, hoofdletters, cijfers en symbolen invoeren

- Voor het invoeren van kleine letters drukt u op de knop **abc** op het visuele toetsenblok.
- Voor het invoeren van hoofdletters drukt u op de knop **ABC** op het visuele toetsenblok.

- Voor het invoeren van cijfers drukt u op de knop **123** op het visuele toetsenblok.
- Voor het invoeren van symbolen drukt u op de knop **\$@!** op het visuele toetsenblok.

---

 **Tip** Voor het wissen van een letter, cijfer of symbool drukt u op **Del** op het visuele toetsenblok.

---

2. Druk nadat u geen tekst, cijfers of symbolen meer moet invoeren op **Gereed** op het visuele toetsenblok.

## Beschikbare symbolen voor het kiezen van faxnummers (alleen bij sommige modellen)

Voor het invoeren van een symbool, zoals \*, drukt u herhaaldelijk op **Symbolen** om door de lijst met symbolen te bladeren. In de volgende tabel ziet u welke symbolen u kunt gebruiken in een fax- of telefoonnummer, faxkopschrift en snelkiesnummers.

Beschikbare symbolen	Beschrijving	Beschikbaar tijdens het invoeren
*	Hiermee wordt een sterretje weergegeven als dit nodig is voor het kiezen van een nummer.	Faxkopschriftnaam, snelkiesnamen, snelkiesnummers, fax- of telefoonnummers en handsfree kiesnummers
-	Tijdens het automatisch kiezen zal het apparaat een pauze van drie seconden in het nummer invoegen.	Faxkopschriftnaam, faxkopschriftnummer, snelkiesnamen, snelkiesnummers en fax- of telefoonnummers
()	Geeft een linker- en rechterhaakje weer om bijvoorbeeld het netnummer te scheiden van de rest van het nummer voor een betere leesbaarheid. Deze symbolen zijn niet van invloed op het kiezen.	Faxkopschriftnaam, faxkopschriftnummer, snelkiesnamen, snelkiesnummers en fax- of telefoonnummers
W	Tijdens het automatisch kiezen zorgt de W ervoor dat het apparaat wacht op een kiestoon voordat het kiezen wordt voortgezet.	Snelkiesnummers en fax- of telefoonnummers
R	Tijdens het automatisch kiezen werkt de R op dezelfde manier als een Flash-knop op de telefoon.	Snelkiesnummers en fax- of telefoonnummers
+	Geeft een plusteken weer. Dit symbool is niet van invloed op het kiezen.	Faxkopschriftnaam, faxkopschriftnummer, snelkiesnamen, snelkiesnummers en fax- of telefoonnummers

## De HP-software gebruiken

Dit hoofdstuk bevat informatie over de volgende onderdelen:

- [De HP-beeldbewerkingssoftware gebruiken](#)
- [De HP-productiviteitssoftware gebruiken](#)

## De HP-beeldbewerkingssoftware gebruiken

Met de HP-beeldbewerkingssoftware krijgt u toegang tot veel functies die niet beschikbaar zijn vanaf het bedieningspaneel van het apparaat.

De installatie van de software op uw computer is een optie tijdens de set-up.

Toegang tot de HP beeldbewerkingssoftware verschilt per besturingssysteem (OS).

Als u bijvoorbeeld op een pc met Windows werkt, start u de HP-

beeldbewerkingssoftware in het venster HP Photosmart-software. Als u op een pc met Macintosh werkt, start u de HP-beeldbewerkingssoftware in het venster HP Photosmart Studio. In alle gevallen gebruikt u dit punt als startpunt voor de HP-beeldbewerkingssoftware en -services.

### De HP Photosmart-software openen op een computer met Windows

1. Kies één van de volgende opties:

- Dubbelklik op het Windows-bureaublad op het pictogram HP Photosmart-software.
- Klik op de knop **Start** op de taakbalk, wijs **Programma's** of **Alle programma's** aan, selecteer **HP**, en klik op **HP Photosmart-software**.

2. Als u meer dan één HP-apparaat hebt geïnstalleerd, selecteert u het tabblad met de naam van uw product.



**Opmerking** Op een Windows-computer zijn de beschikbare functies in het HP Photosmart-software afhankelijk van de apparaten die zijn geïnstalleerd. In de software worden alleen pictogrammen getoond die zijn gekoppeld aan het geselecteerde apparaat. Als het geselecteerde apparaat niet is uitgerust met een bepaalde functie, verschijnt het pictogram voor deze functie niet in de software.



**Tip** Als het HP Photosmart-software op de computer geen pictogrammen bevat, is er mogelijk een probleem opgetreden tijdens de installatie van de software. U kunt dit probleem oplossen door de HP Photosmart-software via het Configuratiescherm van Windows volledig te verwijderen en de software vervolgens opnieuw te installeren. Zie de bij het apparaat geleverde installatieposter voor meer informatie.

---

## De HP Photosmart Studio-software openen op een computer met Windows

1. Klik op het pictogram HP Photosmart Studio in het Dock.

---

 **Opmerking** Als het HP Photosmart StudioInstallatieprogramma voor de printer zich niet in het Dock bevindt, dan vindt u het op uw harde schijf in Programma's\Hulpprogramma's\Installatieprogramma voor de printer.

---

Het venster HP Photosmart Studio verschijnt.

2. Klik op **Apparaten** op de HP Photosmart Studio-taakbalk.  
Het venster HP Apparaatbeheer wordt weergegeven.
3. Selecteer uw apparaat in het vervolgkeuzemenu **Apparaat**.  
Hiermee kunt u scannen, documenten importeren en onderhoud uitvoeren, zoals het controleren van het inktniveau in de inktpatronen.

---

 **Opmerking** Welke functies beschikbaar zijn in de HP Photosmart Studio-software op een computer met Macintosh, hangt af van het geselecteerde apparaat.

 **Tip** Wanneer de HP Photosmart Studio-software is geopend, kunt u de snelkoppelingen in het **Dock**-menu openen als u de muisknop ingedrukt houdt op het pictogram van HP Photosmart Studio in het Dock.

---

## De HP-productiviteitssoftware gebruiken

De HP-productiviteitssoftware stelt u in staat geselecteerde bestanden op uw computer te organiseren, bewerken, en .aantekenen. U kunt documenten scannen met behulp van optische tekenherkenning (OCR, Optical Character Recognition) en deze opslaan als tekstbestanden die u kunt bewerken met tekstverwerkers. Met de software kunt u ook het HP-product dat u hebt geïnstalleerd bewaken. Bepaalde productiviteitssoftware, zoals HP Apparaatbeheer is optioneel geïnstalleerd. Het HP Solution Center wordt automatisch geïnstalleerd. Voor meer informatie over HP Documentbeheer, kunt u de helppagina's raadplegen die werden meegeleverd met dit product. Voor meer informatie over HP Solution Center, raadpleeg "[Gebruik het HP Solution Center \(Windows\)](#)."

### HP Documentbeheer openen

- ▲ Dubbelklik op het pictogram van HP Documentbeheer op uw bureaublad.

## De originelen plaatsen

U kunt een te kopiëren, te faxen of te scannen origineel in de automatische documentinvoer of op de glasplaat van de scanner plaatsen. Originelen die in de automatische documentinvoer zijn geplaatst worden automatisch ingevoerd in het apparaat.

- [Een origineel in de automatische documentinvoer \(ADF\) plaatsen](#)
- [Een origineel op de glasplaat leggen](#)

### Een origineel in de automatische documentinvoer (ADF) plaatsen

U kunt originelen van de ADF kopiëren, scannen of faxen tot maximaal Legal-formaat.

---

 **Opmerking** Sommige modellen ondersteunen dubbelzijdige originelen vanop de ADF.

 **Let op** Geen foto's laden in de ADF; daarmee kunnen uw foto's beschadigd raken.

---

### Een origineel in de documentinvoerlade plaatsen

1. Plaats het origineel met de bedrukte zijde naar boven in de invoerlade. Plaats de pagina's zodat de bovenkant van het document eerst wordt ingevoerd. Schuif het materiaal in de automatische documentinvoer totdat u een pieptoon hoort of een bericht op het uitleesvenster ziet dat aangeeft dat de geplaatste pagina's werden gedetecteerd.

---

 **Tip** Raadpleeg het diagram in de documentinvoerlade voor hulp bij het laden van originelen in de automatische documentinvoer.

---

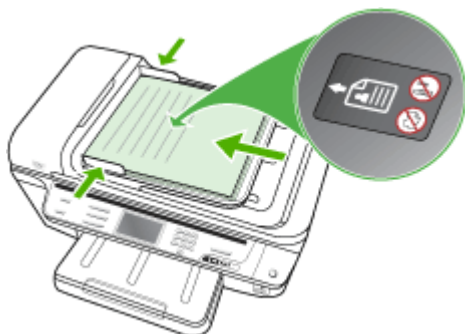

2. Schuif de breedtegeleiders naar binnen tot deze tegen de linker- en rechterrand van het medium komen.

---

 **Opmerking** Verwijder alle originelen uit de documentinvoerlade voordat u de klep van het apparaat optilt.

---

### Een origineel op de glasplaat leggen

U kunt originelen van maximaal A4- of Letter-formaat kopiëren, scannen of faxen door ze op de glasplaat te leggen. Bij sommige modellen kunnen originelen van legal-formaat op de glasplaat worden geplaatst. Als het origineel uit meerdere volledige pagina's bestaat, plaatst u dit in de automatische documentinvoer. Als bij uw model geen originelen van legal-formaat op de glasplaat kunnen worden gelegd, plaats deze originelen dan in de automatische documentinvoer.

---

 **Opmerking** Veel van de speciale functies werken niet juist als de glasplaat en klep niet schoon zijn. Raadpleeg [Het toestel reinigen](#) voor meer informatie.

---

### Een origineel op de glasplaat van de scanner plaatsen

1. Verwijder alle originelen uit de documentinvoer en til vervolgens de klep op.
2. Plaats het origineel met de bedrukte zijde naar beneden tegen de rechterbenedenhoek van de glasplaat.

---

 **Tip** Raadpleeg de gegraveerde geleiders langs de glasplaat voor meer hulp bij het plaatsen van originelen.

---

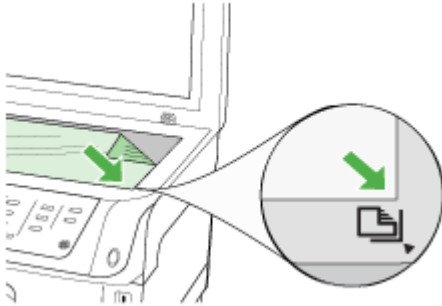

3. Sluit de klep.

## Afdruk materiaal selecteren

Het apparaat is geschikt voor gebruik met de meeste soorten afdruk materiaal. Wij raden u aan om eerst een aantal soorten afdruk materiaal uit te proberen voordat u grote hoeveelheden aanschaft. Gebruik HP papier voor het beste afdruk resultaat. Ga naar de website van HP op [www.hp.com](http://www.hp.com) om meer te weten over afdruk materiaal van HP.

Let erop dat u de juiste mediatype-instelling in het printerstuurprogramma gebruikt, en configureer de lades voor het juiste mediatype. HP adviseert dat u papiersoorten uitprobeert voordat u grote hoeveelheden aanschaft.



HP beveelt gewoon papier met het ColorLok-logo aan voor het afdrukken en kopiëren van alledaagse documenten. Alle papiersoorten met het ColorLok-logo werden door derden getest om te voldoen aan de hoogste maatstaven van betrouwbaarheid en afdrukkwaliteit, en produceren documenten met heldere, levendige kleuren, donkerder zwart, die sneller drogen dan andere gewone papiersoorten. Zoek naar papier met het ColorLok-logo dat bestaat in verscheidene formaten en gewichten en gemaakt wordt door verschillende fabrikanten.

Dit gedeelte bevat de volgende onderwerpen:

- [Het aanbevolen papier voor afdrukken en kopiëren](#)
- [Tips voor het selecteren van afdruk materiaal](#)
- [Informatie over de specificaties van ondersteund afdruk materiaal](#)
- [Minimummarges instellen](#)

## Het aanbevolen papier voor afdrucken en kopiëren

Voor een optimale afdrukkwaliteit adviseren wij u alleen HP-papier te gebruiken dat voor deze bepaalde afdruktaak is bedoeld.

Het is mogelijk dat in uw land/regio bepaalde papiersoorten niet beschikbaar zijn.

HP brochurepapier HP Superior Inkjetpapier	Papier met aan beide zijden een glanzend of mat gecoate laag voor dubbelzijdig afdrucken. Dit papier is een ideale keuze voor reproducties van fotokwaliteit, omslagen van bedrijfsrapporten, speciale presentaties, brochures, mailings en kalenders.
HP Bright White Inkjet Papier	HP Bright White Inkjet Papier levert contrastrijke kleuren en scherp afgedrukte tekst op. Dit papier is dik genoeg voor dubbelzijdig afdrucken in kleur, zodat het ideaal is voor nieuwsbrieven, rapporten en folders. Met ColorLok-technologie voor minder inktuitloop, donkerder zwart en levendiger kleuren.
HP-afdrukpapier	HP Printing Papier is multifunctioneel papier van hoge kwaliteit. Hiermee vervaardigt u documenten die er veel professioneler uitzien dan documenten die op standaardpapier of kopieerpapier zijn afgedrukt. Met ColorLok-technologie voor minder inktuitloop, donkerder zwart en levendiger kleuren. Het bevat geen zuren waardoor de levensduur van de documenten wordt verlengd.
HP Office papier	HP Office Papier is multifunctioneel papier van hoge kwaliteit. Het is geschikt voor kopieën, concepten, memo's en andere dagdagelijkse documenten. Met ColorLok-technologie voor minder inktuitloop, donkerder zwart en levendiger kleuren. Het bevat geen zuren waardoor de levensduur van de documenten wordt verlengd.
HP Office gerecycled papier	HP Office gerecycled papier is multifunctioneel papier van hoge kwaliteit dat voor 30% uit gerecyclede vezels bestaat. Met ColorLok-technologie voor minder inktuitloop, donkerder zwart en levendiger kleuren. Het bevat geen zuren waardoor de levensduur van de documenten wordt verlengd.
HP Premium presentatiepapier HP Professional Papier	Dit heavyweight papier met aan beide zijden een mat gecoate laag is perfect voor presentaties, voorstellen, rapporten en nieuwsbrieven. Ze zijn heavyweight en bieden daardoor een indrukwekkende hoogwaardige uitstraling.
HP Premium transparanten	HP Premium Inkjet Transparency Film maakt uw presentaties in kleur meer levendig en nog indrukwekkender. Deze transparanten zijn gemakkelijk in het gebruik en drogen snel en zonder vlekken.
HP Advanced fotopapier	Dit dik fotopapier heeft een speciale afwerking die ervoor zorgt dat de inkt onmiddellijk droogt, zodat u de afdrucken gemakkelijk en vlekkeloos kunt verwerken. Dergelijke foto's zijn bestand tegen water, vegen, vingerafdrucken en vochtigheid. De foto's die u op deze papiersoort afdrukt, lijken op foto's die u in een winkel hebt laten afdrucken. Dit papier is verkrijgbaar in diverse formaten, waaronder A4, 8,5 x 11 inch, 10 x 15 cm (4 x 6 inch), 13 x 18cm (5 x 7 inch) en twee afwerkingen – hoogglanzend of licht glanzend (satijn mat). Het bevat geen zuren waardoor de levensduur van de documenten wordt verlengd.
HP Everyday Fotopapier	Druk kleurrijke, alledaagse foto's voor een lage prijs op papier dat is ontworpen voor het afdrucken van gewone foto's. Dit betaalbare fotopapier droogt snel zodat u de afdrucken gemakkelijk kunt verwerken. Verkrijg scherpe, heldere afbeeldingen wanneer u dit



---

papier gebruikt in een inktjetprinter. Verkrijgbaar in mat in 8.5 x 11inch, A4, 4 x 6 inch and 10 x 15 cm. Het bevat geen zuren waardoor de levensduur van de documenten wordt verlengd.
--

---

Als u papier en andere materialen van HP wilt bestellen, gaat u naar [www.hp.com/buy/supplies](http://www.hp.com/buy/supplies). Selecteer desgevraagd uw land/regio, volg de aanwijzingen om uw product te selecteren en klik vervolgens op een van de koppelingen voor bestellingen op de pagina.

---

 **Opmerking** Momenteel zijn bepaalde onderdelen van de website van HP alleen beschikbaar in het Engels.

---

## Tips voor het selecteren van afdrukmateriaal

Voor de beste resultaten moet u zich aan de volgende richtlijnen houden:

- Gebruik altijd afdrukmateriaal dat voldoet aan de specificaties van het apparaat. Raadpleeg [Informatie over de specificaties van ondersteund afdrukmateriaal](#) voor meer informatie.
- Plaats slechts één papersoort tegelijkertijd in een lade. Als u een speciaal soort afdrukmateriaal bovenop gewoon afdrukmateriaal plaatst, kan het papier vastlopen of de afdruk onjuist zijn.
- Voor lade 1 en lade 2 plaatst u het papier met de afdrukkzijde naar beneden en tegen de achterkant van de lade. Centreer het afdrukmateriaal in de invoerlade en stel de papierlengtegeleiders in. Lade 2 is beschikbaar bij sommige modellen. Zie [Afdrukmateriaal plaatsen](#) voor meer informatie.
- Lade 2 is uitsluitend geschikt voor normaal papier. Lade 2 kan het papierformaat niet automatisch detecteren. In het printerstuurprogramma moet u het papierformaat in de afdrukopties selecteren.
- Plaats niet te veel papier. Zie [Informatie over de specificaties van ondersteund afdrukmateriaal](#) voor meer informatie. HP beveelt aan om speciaal afdrukmateriaal niet hoger te laden dan 3/4 vol.
- Om vastgelopen papier, een slechte afdrukkwaliteit en andere printerproblemen te voorkomen, kunt u het volgende afdrukmateriaal het beste vermijden:
  - Formulieren die uit meerdere delen bestaan
  - Afdrukmateriaal dat is beschadigd, gekruld of verkreukeld
  - Afdrukmateriaal met inkepingen of perforaties
  - Afdrukmateriaal met een zware textuur of reliëf of afdrukmateriaal dat inkt niet goed absorbeert
  - Afdrukmateriaal dat te dun is of gemakkelijk kan worden uitgerekt

## Kaarten en enveloppen

- Gebruik geen enveloppen met een hele gladde afwerking, zelfklevende randen, sluitingen of vensters. Gebruik ook geen kaarten en enveloppen met dikke, onregelmatige of gekrulde randen of enveloppen die gekreukt, gescheurd of anderszins beschadigd zijn.
- Gebruik platte, strak gevouwen enveloppen.
- Zorg ervoor dat de enveloppen met de flappen omhoog en aan de rechter- of de achterkant van de lade worden geladen.

### Afdruk materiaal voor foto's

- Gebruik de modus **Beste** voor het afdrukken van foto's. In deze modus neemt het afdrukken meer tijd in beslag omdat meer computergeheugen vereist is.
- Verwijder elk vel dat uit de printer komt en leg het weg om te drogen. Wanneer nat afdruk materiaal zich opstapelt kunnen vlekken ontstaan.

### Transparanten

- Plaats transparanten met de ruwe kant naar beneden en de plakstrip wijzend naar de achterzijde van het apparaat.
- Gebruik de modus **Normaal** om af te drukken op transparanten. De droogtijd in deze modus is langer. Daarom wordt de volgende pagina pas in de uitvoerlade uitgevoerd wanneer de inkt helemaal droog is.
- Verwijder elk vel dat uit de printer komt en leg het weg om te drogen. Wanneer nat afdruk materiaal zich opstapelt kunnen vlekken ontstaan.

### Speciaal papierformaat

- Gebruik alleen speciaal papierformaat dat wordt ondersteund door het apparaat.
- Wanneer de toepassing speciaal papierformaat ondersteunt, stelt u het papierformaat eerst in de toepassing in voordat u het document gaat afdrukken. Anders stelt u het formaat in met de printerdriver. Mogelijk moet u de opmaak van bestaande documenten aanpassen om deze correct te kunnen afdrukken op speciaal papierformaat.

## Informatie over de specificaties van ondersteund afdruk materiaal

Met de tabellen [Informatie over ondersteunde formaten](#) en [Informatie over ondersteunde types en gewichten van afdruk materialen](#) kunt u bepalen welke media goed zijn voor uw apparaat en welke functies bij uw papier zullen functioneren.

- [Informatie over ondersteunde formaten](#)
- [Informatie over ondersteunde types en gewichten van afdruk materialen](#)

### Informatie over ondersteunde formaten

 **Opmerking** Lade 2 is beschikbaar bij sommige modellen.

Papierformaat	Lade 1	Lade 2	Duplexeenheid	ADF
<b>Standaardformaten afdruk materiaal</b>				
U.S. Letter (216 x 279 mm; 8,5 x 11 inches)	✓	✓	✓	✓
(216 x 330 mm; 8,5 x 13 inches)*	✓	✓		
U.S. Legal (216 x 356 mm; 8,5 x 14 inches)	✓	✓		✓
A4 (210 x 297 mm; 8,3 x 11,7 inches)	✓	✓	✓	✓

(vervolg)

Papierformaat	Lade 1	Lade 2	Duplexeenheid	ADF
U.S. Executive (184 x 267 mm; 7,25 x 10,5 inches)	✓	✓	✓	✓
U.S. Statement (140 x 216 mm; 5,5 x 8,5 inches)	✓			
B5 (JIS) (182 x 257 mm; 7,17 x 10,12 inches)	✓	✓	✓	✓
A5 (148 x 210 mm; 5,8 x 8,3 inches)	✓		✓	
6 x 8 inches*	✓		✓	
A4 zonder rand (210 x 297 mm; 8,3 x 11,7 inches)*	✓			
A5 zonder rand (148 x 210 mm; 5,8 x 8,3 inches)*	✓			
B5 zonder rand (JIS) (182 x 257 mm; 7,17 x 10,12 inches)*	✓			
<b>Enveloppen</b>				
Envelop U.S. #10 (105 x 241 mm; 4,12 x 9,5 inches)*	✓			
Envelop Monarch (98 x 191 mm; 3,88 x 7,5 inches)*	✓			
Card Envelope (111 x 152 mm; 4,4 x 6 inch)*	✓			
Envelop A2 (111 x 146 mm; 4,37 x 5,75 inches)*	✓			
Envelop DL (110 x 220 mm; 4,3 x 8,7 inches)*	✓			
Envelop C5 (162 x 229 mm; 6,4 x 9 inches)*	✓			
Envelop C6 (114 x 162 mm; 4,5 x 6,4 inches)*	✓			
Japanse envelop Chou #3 (120 x 235 mm; 4,7 x 9,3 inches)*	✓			
Japanse envelop Chou #4 (90 x 205 mm; 3,5 x 8,1 inches)*	✓			
<b>Kaarten</b>				
Steekkaart (76,2 x 127 mm; 3 x 5 inches)*	✓			
Steekkaart (102 x 152 mm; 4 x 6 inches)*	✓		✓	
Steekkaart (127 x 203 mm; 5 x 8 inches)*	✓		✓	

(vervolg)

Papierformaat	Lade 1	Lade 2	Duplexeenheid	ADF
Kaart A6 (105 x 148,5 mm; 4,13 x 5,83 inches)*	✓		✓	
Kaart A6 zonder rand (105 x 148,5 mm; 4,13 x 5,83 inches)*	✓			
A4-steekkaart (210 x 297 mm; 8.3 x 11.7 inches)*	✓		✓	
Hagaki** (100 x 148 mm; 3,9 x 5,8 inches)*	✓			
Hagaki zonder rand** (100 x 148 mm; 3,9 x 5,8 inches)*	✓			
Ofuku Hagaki** (200 x 148 mm; 7,8 x 5,8 inches)*	✓			
<b>Fotoafdrukmetaal</b>				
Fotoafdrukmetaal (76,2 x 127 mm; 3 x 5 inches)*	✓			
Fotoafdrukmetaal (102 x 152 mm; 4 x 6 inches)*	✓			
Fotoafdrukmetaal (5 x 7 inches)*	✓			
Fotoafdrukmetaal (8 x 10 inches)*	✓			
Fotoafdrukmetaal (10 x 15 cm)*	✓			
Foto L (89 x 127 mm; 3,5 x 5 inches)*	✓			
Foto 2L (127 x 178 mm; 5 x 7 inches)*	✓			
13 x 18 cm*	✓			
Fotoafdrukmetaal zonder rand (102 x 152 mm; 4 x 6 inches)*	✓			
Fotoafdrukmetaal zonder rand (5 x 7 inches)*	✓			
Fotoafdrukmetaal zonder rand (8 x 10 inches)*	✓			
Fotoafdrukmetaal zonder rand (8,5 x 11 inches)*	✓			
Fotoafdrukmetaal zonder rand (10 x 15 cm)*	✓			
Foto L zonder rand (89 x 127 mm; 3,5 x 5 inches)*	✓			
Foto 2L zonder rand (127 x 178 mm)*	✓			

(vervolg)

Papierformaat	Lade 1	Lade 2	Duplexeenheid	ADF
Zonder rand 13 x 18 cm*	✓			
<b>Ander afdrukmetaal</b>				
Speciaal formaat afdrukmetaal van 76,2 tot 216 mm breed en 127 tot 356 mm lang (3 tot 8,5 inches breed en 5 tot 14 inches lang)*	✓			
Speciaal formaat afdrukmetaal (ADF) van 127 tot 216 mm breed en 241 tot 305 mm lang (5 tot 8,5 inches breed en 9,5 tot 12 inches lang)				✓

\* Niet compatibel voor dubbelzijdig of enkelzijdig afdrucken met de ADF

\*\* Het apparaat is alleen compatibel met gewoon en inkjet-hagaki van Japan Post. Het is niet compatibel met foto-hagaki van Japan Post.

### Informatie over ondersteunde types en gewichten van afdrukmaterialen

 **Opmerking** Lade 2 is beschikbaar bij sommige modellen.

Lade	Soort	Gewicht	Capaciteit
Lade 1	Papier	60 tot 105 g/m <sup>2</sup> (16 tot 28 lb bankpost)	Maximaal 250 vellen gewoon papier (25 mm of 1 inch gestapeld)
	Transparanten		Maximaal 70 vellen (17 mm of 0,67 inch gestapeld)
	Afdrukmetaal voor foto's	250 g/m <sup>2</sup> (66 lb bankpost)	Maximaal 100 vellen (17 mm of 0,67 inch gestapeld)
	Etiketten		Maximaal 100 vellen (17 mm of 0,67 inch gestapeld)
	Enveloppen	75 tot 90 g/m <sup>2</sup> (envelop met 20 tot 24 lb bankpost)	Maximaal 30 vellen (17 mm of 0,67 inch gestapeld)
	Kaarten	Maximaal 200 g/m <sup>2</sup> (steekkaart 110 lb)	Maximaal 80 kaarten
Lade 2	Alleen gewoon papier	60 tot 105 g/m <sup>2</sup> (16 tot 28 lb bankpost)	Maximaal 250 vellen gewoon papier

(vervolg)

Lade	Soort	Gewicht	Capaciteit
			(25 mm of 1.0 inch gestapeld)
Duplexeendheid	Papier	60 tot 105 g/m <sup>2</sup> (16 tot 28 lb bankpost)	Niet van toepassing
Uitvoerbak	Alle ondersteunde afdrukmaterialen		Maximaal 150 vellen gewoon papier (tekst afdrukken)
Automatische documentinvoer	Papier	60 tot 75 g/m <sup>2</sup> (16 tot 20 lb bankpost)	50 vel

### Minimummarges instellen

De documentmarges moeten overeenkomen met (of groter zijn dan) deze ingestelde marges in de oriëntatie Staand.

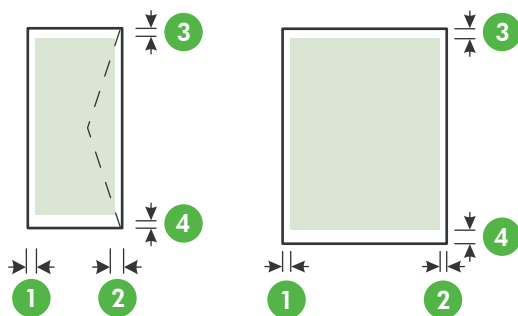

Afdruk materiaal	(1) Linkermarge	(2) Rechtermarge	(3) Bovenmarge	(4) Ondermarge
U.S. Letter	3,3 mm (0,13 inch)	3,3 mm (0,13 inch)	3,3 mm (0,13 inch)	3,3 mm (0,13 inch (Windows) 0,47 inch (Macintosh en Linux))
U.S. Legal				
A4				
U.S. Executive				
U.S. Statement				
8,5 x 13 inch				
B5				
A5				
Kaarten				

(vervolg)

Afdruk materiaal	(1) Linkermarge	(2) Rechtermarge	(3) Bovenmarge	(4) Ondermarge
Speciaal papierformaat Afdruk materiaal voor foto's				
Enveloppen	3,3 mm (0,13 inch)	3,3 mm (0,13 inch)	16,5 mm (0,65 inch)	16,5 mm (0,65 inch)

 **Opmerking** Als u de automatische duplexeenheid gebruikt, mogen de minimummarges boven en onder niet groter zijn dan 12 mm (0,47 inch).

## Afdruk materiaal plaatsen

Dit gedeelte bevat aanwijzingen voor het plaatsen van afdruk materiaal in het apparaat.

 **Opmerking** Lade 2 is beschikbaar bij sommige modellen. Zie voor bestelinformatie [Afdrukbenodigdheden online bestellen](#).

### Lade 1 vullen (hoofdlade)

1. Trek de uitvoerlade naar boven.

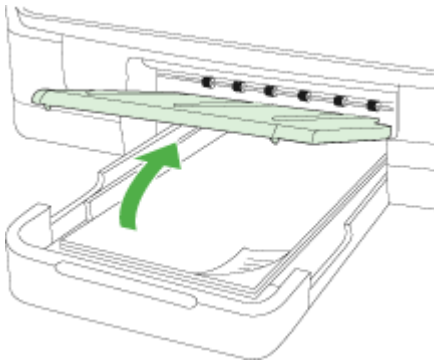

2. Plaats het afdruk materiaal met de afdrukszijde naar beneden in het midden van de lade. Controleer of de stapel overeenkomt met de lijn op de breedtegeleider, en niet hoger komt dan de papierstapellijnmarkering in de lade.

 **Opmerking** Vul nooit papier bij als het apparaat nog aan het afdrukken is.

3. Stel de papiergeleiders in de lade af op het formaat dat u in de lade hebt geplaatst en laat de uitvoerlade vervolgens zakken.

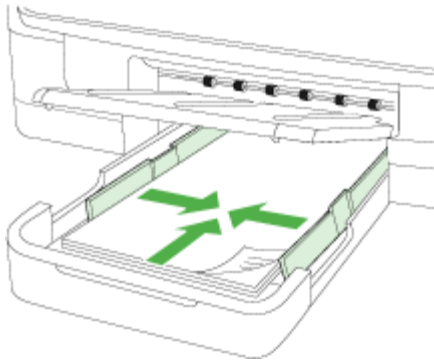

4. Trek het verlengstuk op de uitvoerlade uit.

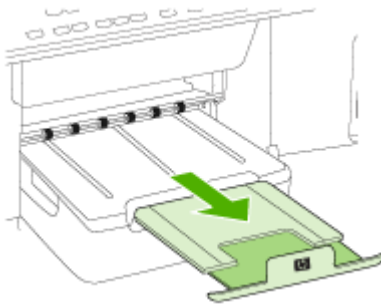



## Lade 2 vullen

1. Pak de lade onder aan de voorkant vast en trek de lade uit het apparaat.

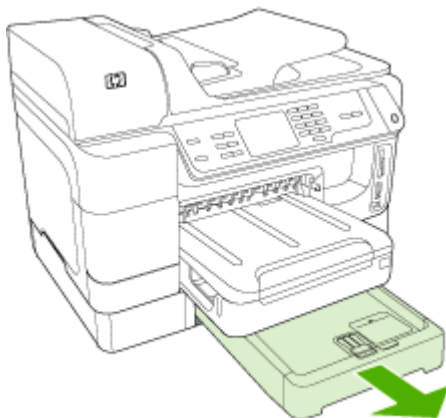

2. Plaats het papier met de afdrukzijde naar beneden in het midden van de lade. Controleer of de stapel papier overeenkomt met de lijn op de breedtegeleider, en niet hoger komt dan de papierstapellijnmarkering in de lade.

---

 **Opmerking** In lade 2 kan uitsluitend normaal papier worden geladen.

---

3. Stel de materiaalgeleiders in de lade af op het formaat dat u in de lade hebt geplaatst.

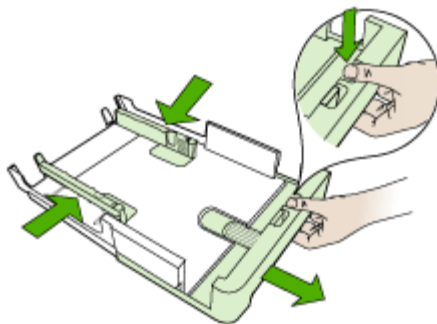

4. Plaats de lade voorzichtig terug.
5. Trek het verlengstuk op de uitvoerlade uit.

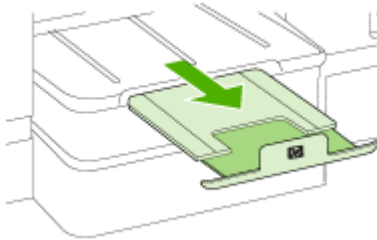

## Lades configureren

---

 **Opmerking** Lade 2 is beschikbaar bij sommige modellen. Zie voor bestelinformatie [Afdrukbenodigdheden online bestellen](#).

Om de lades te configureren, moet lade 2 geïnstalleerd en ingeschakeld zijn.

---

Het afdruk materiaal wordt standaard uit lade 1 ingevoerd. Als lade 1 leeg is, wordt het afdruk materiaal uit lade 2 gehaald (indien geïnstalleerd en gevuld met afdruk materiaal). Met de volgende functies kunt u deze standaardwerking wijzigen:

- **Ladevergrendeling:** hiermee kunt u voorkomen dat speciaal afdruk materiaal, zoals afdruk materiaal met een briefhoofd en voorbedrukt papier, per ongeluk wordt gebruikt. Als het afdruk materiaal tijdens het afdrukken opraakt, wordt geen materiaal uit een vergrendelde lade gebruikt om de afdruktaak te voltooien.
- **Standaardlade:** met deze functie kunt u bepalen welke lade eerst wordt gebruikt om afdruk materiaal te laden.

---

 **Opmerking** Als u de ladevergrendeling en standaard lade-instellingen wilt gebruiken, moet u de optie voor automatische ladeselectie selecteren in de software van het apparaat. Als het apparaat is aangesloten op een netwerk en u een standaardlade instelt, geldt deze instelling voor alle gebruikers van het apparaat.

---

Lade 2 is uitsluitend geschikt voor normaal papier.

De volgende tabel geeft een overzicht van de verschillende manieren waarop u de papierlades kunt gebruiken.

Ik wil...	Voer de volgende stappen uit
In beide lades hetzelfde afdrukmetaal plaatsen en de printer afdrukmetaal van een lade laten namen als de andere leeg is.	<ul style="list-style-type: none"> <li>• Plaats het afdrukmetaal in lade 1 en lade 2. Zie <a href="#">Afdrukmetaal plaatsen</a> voor meer informatie.</li> <li>• Controleer of de ladevergrendeling is uitgeschakeld.</li> </ul>
Zowel speciaal afdrukmetaal (zoals transparanten of briefpapier) als gewoon papier in de lades plaatsen.	<ul style="list-style-type: none"> <li>• Plaats speciaal afdrukmetaal in lade 1 en gewoon papier in lade 2.</li> <li>• Controleer of lade 2 de standaardlade is.</li> <li>• Controleer of de ladevergrendeling is ingesteld voor lade 1.</li> </ul>
Afdrukmetaal in beide lades plaatsen maar het apparaat eerst afdrukmetaal laten nemen uit een specifieke lade.	<ul style="list-style-type: none"> <li>• Plaats afdrukmetaal in lade 1 en lade 2.</li> <li>• Controleer of de juiste lade als standaardlade is ingesteld.</li> </ul>

### De lades configureren

1. Zorg dat het apparaat is ingeschakeld.
2. Voer één van de volgende handelingen uit:
  - **Geïntegreerde webserver:** Open het tabblad **Instellingen** en klik op **Papierverwerking** in het linkerdeelvenster.
  - **Printerdriver (Windows):** Klik op de knop **Printerservices** op het tabblad **Functies** en selecteer vervolgens **Papierverwerking**.
  - **Werkset (Windows):** Klik op het tabblad **Printerservice** en klik op **Papierverwerking**.
  - **HP Printerhulpprogramma (Mac OS X):** Klik op **Papierverwerking** in het deelvenster **Printerinstellingen**.
  - **Bedieningspaneel:** Druk op de  (**Installeren**), selecteer **Voorkeuren**, en selecteer vervolgens **Standaardlade** of **Ladevergrendeling**.
3. Klik na het veranderen van de gewenste lade-instellingen op **OK** of **Toepassen**.

## Afdrukken op afdrukmetaal van speciaal formaat

### Afdrukken op afdrukmetaal van speciaal formaat (Windows)

1. Plaats het juiste afdrukmetaal. Raadpleeg [Afdrukmetaal plaatsen](#) voor meer informatie.
2. Kies wanneer een document is geopend de opdracht **Afdrukken** in het menu **Bestand** en klik vervolgens op de **Installeren**, **Eigenschappen**, of **Voorkeuren**.
3. Klik op het tabblad **Functies**.

4. Selecteer het materiaalformaat in de vervolgkeuzelijst **Formaat**. Als u het formaat van het afdrukmateriaal niet ziet, maakt u een aangepast formaat aan.

#### **Een speciaal papierformaat instellen**

- a. Selecteer in de vervolgkeuzelijst **Aangepast**.
  - b. Typ een naam voor het nieuwe aangepaste formaat.
  - c. Bij **Breedte** en **Hoogte** voert u de afmetingen in en vervolgens klikt u op **Opslaan**.
  - d. Klik tweemaal op **OK** om het dialoogvenster met eigenschappen of voorkeuren te sluiten. Open het dialoogvenster opnieuw.
  - e. Selecteer het nieuwe aangepaste formaat.
5. Selecteer de papiersoort in de vervolgkeuzelijst **Papiertype**.
  6. Selecteer de papierbron in de vervolgkeuzelijst **Papierbron**.
  7. Pas eventueel andere instellingen aan en klik op **OK**.
  8. Druk het document af.

#### **Afdrukken op afdrukmateriaal van speciaal formaat (Mac OS X)**

1. Plaats het juiste afdrukmateriaal. Raadpleeg [Afdruk materiaal plaatsen](#) voor meer informatie.
2. Klik op **Pagina-instelling** in het menu **Bestand**.
3. Selecteer het HP-apparaat in de vervolgkeuzelijst.
4. Selecteer het papierformaat.
5. Een speciaal papierformaat instellen:
  - a. Klik op **Speciale papierformaten beheren** in het vervolgkeuzemenu **Papierformaat**.
  - b. Klik op **Nieuw** en typ een naam voor het formaat in het vak **Naam papierformaat**.
  - c. Bij **Breedte** en **Hoogte** voert u de afmetingen in en stelt u indien nodig de marges in.
  - d. Klik op **Klaar** of **OK** en klik vervolgens op **Opslaan**.
6. Klik in het menu **Bestand** op **Pagina-instelling** en selecteer dan het nieuwe aangepaste formaat.
7. Klik op **OK**.
8. Klik op **Afdrukken** in het menu **Bestand**.
9. Open het paneel **Papierverwerking**.
10. Klik in **Bestemming papierformaat** op het tabblad **Aanpassen aan papierformaat** en selecteer dan het speciale papierformaat.
11. Wijzig eventueel andere instellingen en klik dan op **OK** of **Afdrukken**.

## **Afdrukken zonder randen**

Bij afdrukken zonder randen kunt u afdrukken tot aan de randen van bepaalde afdrukmaterialen en van bepaalde formaten daarvan.

---

 **Opmerking** Open het bestand in een softwaretoepassing en bepaal het formaat van de afbeelding. Zorg ervoor dat dit formaat overeenstemt met het formaat van het afdrukmetaal waarop u de afbeelding gaat afdrucken.

In Windows kunt u deze functie ook openen vanuit het tabblad **Snel afdrukopties instellen**. Open de printerdriver, selecteer het tabblad **Snel afdrukopties instellen** en selecteer uit het vervolgmenu de snelkoppeling voor deze afdrukaak.

**Opmerking** Afdrucken zonder rand wordt niet ondersteund voor gewone formaten.

---

### Een document zonder rand afdrucken (Windows)

1. Plaats het juiste afdrukmetaal. Raadpleeg [Afdrukmetaal plaatsen](#) voor meer informatie.
2. Open het bestand dat u wilt afdrucken.
3. Open vanuit de toepassing de printerdriver:
  - a. Klik op **Bestand** en vervolgens op **Afdrukken**.
  - b. Selecteer de snelkoppeling voor afdrucken die u wilt gebruiken.
4. Wijzig eventueel andere afdrুকinstellingen en klik vervolgens op **OK**.
5. Druk het document af.
6. Als u hebt afgedrukt op afdrukmetaal met een afscheurrand, verwijdert u die rand zodat het document helemaal geen rand meer heeft.

### Een document zonder rand afdrucken (Mac OS X)

1. Plaats het juiste afdrukmetaal. Raadpleeg [Afdrukmetaal plaatsen](#) voor meer informatie.
2. Open het bestand dat u wilt afdrucken.
3. Klik op **Bestand** en klik vervolgens op **Pagina-instelling**.
4. Selecteer het HP-apparaat in de vervolgkeuzelijst.
5. Selecteer het formaat zonder randen en klik vervolgens op **OK**.
6. Klik op **Bestand** en vervolgens op **Afdrukken**.
7. Open het paneel **Papiersoort/Kwaliteit**.
8. Klik op het **Tabblad papieren** selecteer vervolgens het soort afdrukmetaal uit de vervolgkeuzelijst **Papiersoort**.

---

 **Opmerking** Afdrucken zonder rand wordt niet ondersteund voor gewone formaten.

---

9. Om foto's af te drukken, selecteert u **Beste** uit de vervolgkeuzelijst **Kwaliteit**. U kunt ook **Maximum** dpi selecteren, waarmee u een optimale tot maximaal 4800 x 1200 geoptimaliseerde dpi verkrijgt.

---

 **Opmerking** Maximaal 4800 x 1200 dpi geoptimaliseerd voor kleurenafdrucken en 1200 dpi invoer. Bij deze instelling wordt mogelijk tijdelijk een grote hoeveelheid ruimte op de vaste schijf (400 MB of meer) gebruikt en het afdrucken verloopt langzamer.

---

10. Selecteer de bron van het afdrukmetaal.

11. Wijzig eventueel andere afdrukinstellingen en klik vervolgens op **Afdrukken**.
12. Als u hebt afgedrukt op afdruk materiaal met een afscheurrand, verwijdert u die rand zodat het document helemaal geen rand meer heeft.

---

# 4 Afdrukken

Dit gedeelte bevat de volgende onderwerpen:

- [Afdrukinstellingen](#)
- [Afdrukken aan beide zijden \(dubbelzijdig afdrukken\)](#)
- [Een webpagina afdrukken](#)
- [Een afdruktaak annuleren](#)

## Afdrukinstellingen

U kunt de afdrukinstellingen (zoals papierformaat of -soort) wijzigen vanuit een toepassing of de driver van de printer. Wijzigingen in een toepassing hebben voorrang op wijzigingen in de driver van de printer. Als u toepassing hebt afgesloten, worden de standaardinstellingen van de driver echter hersteld.

---

 **Opmerking** Afdrukinstellingen die van toepassing zijn op alle afdruktaken moeten worden geselecteerd in de driver van de printer.

Raadpleeg de online Help bij de printerdriver van Windows voor meer informatie over de functies van de driver. Voor meer informatie over het afdrukken vanuit een specifieke toepassing kunt u de documentatie van de betreffende toepassing raadplegen.

---

Dit gedeelte bevat de volgende onderwerpen:

- [Instellingen voor huidige taken aanpassen vanuit een toepassing \(Windows\)](#)
- [De standaardinstellingen wijzigen voor alle toekomstige taken \(Windows\)](#)
- [Instellingen wijzigen \(Mac OS X\)](#)

## Instellingen voor huidige taken aanpassen vanuit een toepassing (Windows)

### De instellingen wijzigen

1. Open het document dat u wilt afdrukken.
2. Klik in het menu **Bestand** op **Afdrukken** en klik vervolgens op **Installeren**, **Eigenschappen**, of **Voorkeuren**. (Specifieke opties kunnen afwijken, afhankelijk van de software die u gebruikt.)
3. Kies de gewenste snelkoppeling voor afdrukken en klik op **OK**, **Afdrukken** of een gelijkaardige taak.

## De standaardinstellingen wijzigen voor alle toekomstige taken (Windows)

### De instellingen wijzigen

1. Klik op **Start**, wijs **Instellingen** aan en klik op **Printers** of **Printers en faxapparaten**.  
– of –  
Klik op **Start**, klik op **Configuratiescherm** en dubbelklik vervolgens op **Printers**.



**Opmerking** Voer het wachtwoord van de beheerder in als dit wordt gevraagd.

2. Klik met de rechtermuisknop op het pictogram van de printer en klik op **Eigenschappen**, tabblad **Algemeen** of **Voorkeursinstellingen voor afdrukken**.
3. Wijzig de gewenste instellingen en klik vervolgens op **OK**.

## Instellingen wijzigen (Mac OS X)

### De instellingen wijzigen

1. Klik op **Pagina-instelling** in het menu **Bestand**.
2. Wijzig de gewenste instellingen (zoals papierformaat) en klik vervolgens op **OK**.
3. Klik in het menu **Bestand** op **Afdrukken** om de printerdriver te openen.
4. Wijzig de gewenste instellingen (zoals het type afdrukmateriaal) en klik vervolgens op **OK** of **Afdrukken**.

## Afdrukken aan beide zijden (dubbelzijdig afdrukken)

U kunt op beide zijden van het afdrukmateriaal afdrukken. Dit kan handmatig, of automatisch met de duplexeenheid.



**Opmerking** Het printerstuurprogramma ondersteunt geen dubbelzijdig afdrukken. Voor dubbelzijdig afdrukken moet een HP-accessoire voor automatisch dubbelzijdig afdrukken op het apparaat zijn geïnstalleerd.

Dit gedeelte bevat de volgende onderwerpen:

- [Richtlijnen voor dubbelzijdig afdrukken](#)
- [Dubbelzijdig afdrukken](#)

### Richtlijnen voor dubbelzijdig afdrukken

- Gebruik altijd afdrukmateriaal dat voldoet aan de specificaties van het apparaat. Raadpleeg [Informatie over de specificaties van ondersteund afdrukmateriaal](#) voor meer informatie.
- Stel opties in voor dubbelzijdig afdrukken in uw toepassing of in het printerstuurprogramma.
- Bedruk nooit beide zijden van transparanten, enveloppen, fotopapier, glanzend afdrukmateriaal of papier dat lichter is dan 60 g/m<sup>2</sup> of zwaarder dan 105 g/m<sup>2</sup>. Bij deze materiaaltypen kunnen papierstoringen optreden.



- Bij verschillende afdrukmaterialen is het bij dubbelzijdig afdrukken vereist dat het materiaal in een bepaalde richting wordt ingevoerd. Deze zijn onder andere briefhoofdpapier, voorbedrukt papier en papier met watermerken en geperforeerd papier. Wanneer u afdrukt vanuit Windows, wordt de voorkant van het afdruk materiaal eerst afgedrukt. Plaats het afdruk materiaal met de afdrukkant naar beneden.
- Wanneer één kant van het afdruk materiaal is afgedrukt, wordt bij automatisch dubbelzijdig afdrukken het materiaal in het apparaat vastgehouden om de inkt te laten drogen. Wanneer de inkt droog is, wordt het afdruk materiaal opnieuw ingevoerd in het apparaat en wordt de andere kant afgedrukt. Wanneer beide zijden van het afdruk materiaal zijn afgedrukt, wordt het afdruk materiaal uitgevoerd in de uitvoerlade. Pak het afgedrukte materiaal pas nadat het afdrukken is voltooid.
- U kunt op beide zijden van ondersteunde, speciale afdruk materiaalformaten afdrukken door het afdruk materiaal om te draaien en opnieuw in het apparaat te voeren. Raadpleeg [Informatie over de specificaties van ondersteund afdruk materiaal](#) voor meer informatie.

## Dubbelzijdig afdrukken

---



**Opmerking** U kunt handmatig dubbelzijdig afdrukken door eerst de oneven genummerde pagina's af te drukken, de pagina's om te draaien en vervolgens de even genummerde pagina's af te drukken.

---

### Automatisch afdrukken op beide zijden van een pagina (Windows)

1. Plaats het juiste afdruk materiaal. Zie [Richtlijnen voor dubbelzijdig afdrukken](#) en [Afdruk materiaal plaatsen](#) voor meer informatie.
2. Zorg ervoor dat de duplexeenheid correct is geplaatst. Ga voor meer informatie naar [De duplexeenheid installeren](#).
3. Open het af te drukken document, klik in het menu **Bestand** op **Afdrukken** en selecteer vervolgens op een snelkoppeling voor afdrukken.
4. Pas eventueel andere instellingen aan en klik op **OK**.
5. Druk het document af.

### Automatisch afdrukken op beide zijden van een pagina (Mac OS X)

1. Plaats het juiste afdruk materiaal. Zie [Richtlijnen voor dubbelzijdig afdrukken](#) en [Afdruk materiaal plaatsen](#) voor meer informatie.
2. Zorg ervoor dat de duplexeenheid correct is geplaatst. Raadpleeg [De duplexeenheid installeren](#) voor meer informatie.
3. Controleer of u de juiste printer en het juiste paginaformaat gebruikt in de **Pagina-instellingen**.
4. Klik op **Afdrukken** in het menu **Bestand**.
5. Selecteer **Aantal en pagina's** in het de vervolgkeuzelijst.
6. Selecteer de optie voor dubbelzijdig afdrukken.
7. Selecteer de bindrichting door te klikken op het bijbehorende pictogram.
8. Pas eventueel andere instellingen aan en klik op **Afdrukken**.

## Een webpagina afdrukken

U kunt op de HP all-in-one een webpagina uit de webbrowser afdrukken.

Als u Internet Explorer 6.0 of een hogere versie gebruikt om te browsen, kunt u gebruikmaken van **HP Smart Web Printing** voor eenvoudige en voorspelbare afdrukken vanaf het web waarbij u controle hebt over wat u wilt en hoe u het wilt afdrukken. U kunt **HP Smart Web Printing** openen in de werkbalk in Internet Explorer. Voor meer informatie over **HP Smart Web Printing** kunt u de helppagina's raadplegen die werden meegeleverd met dit product.

### Een webpagina afdrukken

1. Zorg ervoor dat er papier in de hoofdinvoerlade is geplaatst.
2. Klik op **Afdrukken** in het menu **Bestand** van de webbrowser.

---

 **Tip** Voor de beste resultaten selecteert u **HP Smart Web Printing** in het menu **Bestand**. Er verschijnt een vinkje nadat dit werd geselecteerd.

---

Het dialoogvenster **Afdrukken** wordt geopend.

3. Controleer of het product de geselecteerde printer is.
4. Selecteer in de webbrowser welke onderdelen van de webpagina u wilt afdrukken (als de webbrowser die mogelijkheid ondersteunt).  
Klik in Internet Explorer bijvoorbeeld op **Opties** en selecteer opties zoals **Zoals op het scherm**, **Alleen het gekozen frame** of **Alle gekoppelde documenten afdrukken**.
5. Klik op **Afdrukken** of **OK** om de webpagina af te drukken.

---

 **Tip** Mogelijk moet u de afdrukstand op **Liggend** instellen om webpagina's goed af te drukken.

---

## Een afdruktaak annuleren

U kunt een afdruktaak op een van de volgende manieren annuleren.

**Bedieningspaneel van het apparaat:** Druk op **X** (de knop **Annuleren**). Hiermee verwijdert u de taak die op dat moment wordt uitgevoerd. Dit is niet van invloed op afdruktaken in de wachtrij.

**Windows:** dubbelklik op het printerpictogram dat rechtsonder op het beeldscherm wordt weergegeven. Selecteer de afdruktaak en druk op de knop **Delete** op het toetsenbord.

**Mac OS X:** Klik op het printerpictogram in het Dock, selecteer het document, en klik vervolgens op **Verwijderen**.

---

# 5 Scannen

U kunt originele scannen en die naar verschillende bestemmingen sturen, zoals naar een map op het netwerk of naar een programma op een computer. U kunt het bedieningspaneel van het apparaat, de HP Solution Center-software en TWAIN-compatibele of WIA-compatibele programma's gebruiken op een computer.

Als u de software niet installeert, is de enige beschikbare scanfunctie Webscan die gebruikmaakt van de geïntegreerde webserver.

Dit gedeelte bevat de volgende onderwerpen:

- [Een origineel scannen](#)
- [Webscan gebruiken via de geïntegreerde webserver](#)
- [Scannen vanuit een TWAIN-compatibel of WIA-compatibel programma](#)
- [Een gescand origineel bewerken](#)
- [Scaninstellingen wijzigen](#)
- [Een scantaak annuleren](#)

## Een origineel scannen

U kunt een scantaak starten vanaf een computer of vanaf het bedieningspaneel van het apparaat. In dit gedeelte wordt uitgelegd hoe u vanaf het bedieningspaneel van het apparaat kunt scannen.

---

 **Opmerking** Ook met HP Photosmart-software kunt u een afbeelding scannen, inclusief panoramische afbeeldingen. Met deze software kunt u een gescande afbeelding bewerken en speciale projecten maken met behulp van gescande afbeeldingen. Raadpleeg de online Help bij HP Photosmart-software die bij de software wordt geleverd voor informatie over het scannen vanaf de computer en over het aanpassen, draaien, bijsnijden, scherper maken en vergroten of verkleinen van scans.

---

Als u de scanfuncties wilt gebruiken, moet uw apparaat op de computer zijn aangesloten en zijn ingeschakeld. Voordat u gaat scannen moet ook de printersoftware op uw computer zijn geïnstalleerd en gestart. Als u wilt controleren of de printersoftware op een Windows-pc draait, kijkt u of het pictogram voor het apparaat in het systeemvak in de rechterbenedenhoek van het scherm naast de tijd wordt weergegeven. Om dit te controleren op een computer met Mac OS X, opent u het HP Apparaatbeheer en klikt u op **Afbeelding scannen**. Als de scanner beschikbaar is, wordt de toepassing HP ScanPro gestart. Als dat niet het geval is, verschijnt een bericht dat meldt dat geen scanner werd gedetecteerd.

---

 **Opmerking** Als u het pictogram van de HP Digital Imaging-monitor in het systeemvak van Windows afsluit, kan het gebeuren dat uw apparaat een aantal scanfuncties verliest en dat het foutbericht **Geen verbinding** wordt weergegeven. Als dit gebeurt, kunt u de volledige functionaliteit herstellen door de computer opnieuw op te starten of de HP Digital Imaging-monitor te starten.

---

Dit gedeelte bevat de volgende onderwerpen:

- [Een origineel naar een computer scannen \(rechtstreekse verbinding\)](#)
- [Een origineel naar een computer scannen \(netwerkverbinding\)](#)
- [Een origineel naar een geheugenapparaat scannen](#)

## Een origineel naar een computer scannen (rechtstreekse verbinding)

Volg de onderstaande stappen als uw apparaat via een USB-kabel rechtstreeks is aangesloten op een computer.

Als de scan klaar is, wordt het door u geselecteerde programma geopend en wordt hiermee het gescande document weergegeven.

### **Vanaf het HP Solution Center een scan naar een programma verzenden**

- ▲ Open het HP Solution Center op de computer. Selecteer **Document scannen** of **Afbeelding scannen**. Zie de Help op het scherm die bij de scansoftware werd geleverd voor meer informatie.

### **Vanaf het bedieningspaneel van het apparaat (rechtstreekse verbinding) een scan naar een programma op een computer verzenden**

1. Laad het origineel op de scanner glasplaat. Ga voor meer informatie naar [De originelen plaatsen](#).
2. Selecteer **SCANNEN**.
3. Selecteer met de pijlknoppen het programma dat u wilt gebruiken (zoals de HP Solution Center-software) en druk vervolgens op **OK**.
4. Druk op **START SCANNEN**.

## Een origineel naar een computer scannen (netwerkverbinding)

Volg de onderstaande stappen als uw apparaat via een vast of draadloos netwerk is aangesloten op een computer.

### **Vanaf het bedieningspaneel van het apparaat (netwerkverbinding) een scan naar een computer verzenden**

1. Laad het origineel op de scanner glasplaat. Ga voor meer informatie naar [De originelen plaatsen](#).
2. Druk op de knop **Scannen**.
3. Selecteer met de pijlknoppen de doelcomputer en druk vervolgens op **OK**.
4. Selecteer de snelkoppeling die u wilt gebruiken met de pijlknoppen en druk vervolgens op **OK**.
5. Druk op **START SCANNEN**.

## Een origineel naar een geheugenapparaat scannen

U kunt de gescande afbeelding als JPEG-afbeelding of PDF-bestand naar de geheugenkaart verzenden die momenteel in het apparaat is geplaatst of naar een opslagapparaat dat momenteel op de USB-poort aan de voorzijde van het apparaat is

aangesloten. U beschikt ook over andere scanopties zoals instellingen voor kwaliteit en papierformaat.

### Scannen naar een opslagapparaat

1. Plaats het origineel op de glasplaat van de scanner of in de automatische documentinvoer (ADF). Raadpleeg [De originelen plaatsen](#) voor meer informatie.
2. Het geheugenapparaat insteken. Zie [Een geheugenkaart plaatsen](#) voor meer informatie.
3. Druk op **START SCANNEN**.
  - Het **SCANNEN** verschijnt met diverse opties en bestemmingen. De standaardbestemming is de bestemming die u de laatste keer dat u het menu gebruikte, hebt gekozen.
  - Als uw apparaat rechtstreeks op de computer is aangesloten, verschijnt het menu **SCANNEN**.
4. Druk op de pijlknoppen om **Geheugenapparaat** te markeren en druk op **OK**.
5. Maak de nodige scanoptiewijzigingen en druk op **START SCANNEN**.

Het apparaat scant de afbeelding en slaat het bestand op naar de geheugenkaart of het opslagapparaat.

## Webscan gebruiken via de geïntegreerde webserver

Webscan is een functie van de geïntegreerde webserver, die u in staat stelt om foto's en documenten met behulp van een webbrowsier vanaf uw apparaat naar uw computer te scannen. Deze functie is beschikbaar ook al is op uw computer geen software van het apparaat geïnstalleerd.

- ▲ Klik op het tabblad **Informatie**, klik op **Webscan** in het linkerdeelvenster, maak uw keuzes voor het **Type afbeelding** en **Documentformaat** en klik dan op **Scannen** of **Voorbeeld**.

Zie [Geïntegreerde webserver](#) voor meer informatie over de geïntegreerde webserver.

## Scannen vanuit een TWAIN-compatibel of WIA-compatibel programma

Het apparaat is TWAIN-compatibel en WIA-compatibel en werkt met programma's die TWAIN-compatibele en WIA-compatibele scanapparaten ondersteunen. Als uw TWAIN-compatibele of WIA-compatibele programma geopend is, krijgt u toegang tot de scanfunctie en kunt u een afbeelding rechtstreeks scannen in het programma.

TWAIN wordt ondersteund in alle Windows- en Mac OS X-besturingssystemen.

Bij Windows-besturingssystemen wordt WIA alleen ondersteund bij rechtstreekse verbindingen onder Windows XP en Vista. WIA wordt niet ondersteund in Mac OS X.

Dit gedeelte bevat de volgende onderwerpen:

- [Scannen vanaf een TWAIN-compatibel programma](#)
- [Scannen vanaf een WIA-compatibel programma](#)

## Scannen vanaf een TWAIN-compatibel programma

Meestal is een softwareprogramma TWAIN-compatibel als het commando's heeft als **Ophalen**, **Bestand ophalen**, **Scannen**, **Nieuw object importeren**, **Invoegen van of Scanner**. Raadpleeg de documentatie of de Help bij het softwareprogramma als u niet zeker weet of het programma compatibel is of als u niet weet hoe de commando's luiden.

Start met scannen in het TWAIN-compatibele programma. Raadpleeg de Help of de documentatie van het softwareprogramma voor informatie over de te gebruiken commando's en stappen.

## Scannen vanaf een WIA-compatibel programma

Meestal is een softwareprogramma WIA-compatibel als het commando's heeft als **Afbeelding/Van scanner of camera** in het menu **Invoegen** of **Bestand**. Raadpleeg de documentatie of de Help bij het softwareprogramma als u niet zeker weet of het programma compatibel is of als u niet weet hoe de commando's luiden.

Start met scannen in het WIA-compatibele programma. Raadpleeg de Help of de documentatie van het softwareprogramma voor informatie over de te gebruiken commando's en stappen.

## Een gescand origineel bewerken

Met behulp van het HP Solution Center kunt u een gescand document bewerken, en kunt u tekstdocumenten scannen naar tekst met software voor optische tekenherkenning (OCR, Optical Character Recognition) U kunt ook gebruikmaken van bewerkingssoftware van derden die misschien al op uw computer is geïnstalleerd.

Dit gedeelte bevat de volgende onderwerpen:

- [Een gescande foto of afbeelding bewerken](#)
- [Een gescand document bewerken met behulp van OCR-software \(Optical Character Recognition\)](#).

## Een gescande foto of afbeelding bewerken

U kunt een gescande foto of afbeelding bewerken met de scansoftware die bij het Solution Center is meegeleverd. Met deze software kunt u onder meer de helderheid, het contrast en de kleurverzadiging aanpassen. U kunt de afbeelding ook draaien.

Zie de Help op het scherm die bij de scansoftware werd geleverd voor meer informatie.

## Een gescand document bewerken met behulp van OCR-software (Optical Character Recognition).

Met OCR-software kunt u gescande tekst importeren voor bewerking in uw favoriet tekstverwerkingsprogramma. Hiermee kunt u brieven, krantenknipsels en vele andere documenten bewerken. Vanuit het HP Solution Center kunt u scannen met behulp van OCR-software.

U kunt bepalen met welk tekstverwerkingsprogramma u het bestand wilt bewerken. Als het tekstverwerkingspictogram ontbreekt of niet actief is, is er ofwel geen tekstverwerkingsprogramma op de computer geïnstalleerd, of heeft de

scannersoftware het programma bij de installatie niet herkend. Zie de Help op het scherm bij het HP Solution Center voor informatie over hoe een koppeling kan worden gemaakt naar een tekstverwerkingsprogramma.

De OCR-software ondersteunt het scannen van tekst in kleur niet. Tekst in kleur wordt altijd omgezet in zwart-wit voordat het voor OCR wordt doorgezonden. Daardoor staat alle tekst in het finale document in zwart-wit, ongeacht wat de oorspronkelijke kleur was.

Door de complexiteit van bepaalde tekstverwerkingsprogramma's en van de manier waarop ze met het apparaat communiceren, is het soms beter om naar een teksteditor zoals Wordpad (Windows), of TextEdit (Mac OS X) te scannen en de tekst vervolgens te knippen en te plakken in uw favoriet tekstverwerkingsprogramma.

- ▲ Scan uw document, open het Solution Center, en klik op de knop **Converteren naar tekst**. Volg de instructies op het scherm om het gescande document te converteren naar tekst.

## Scaninstellingen wijzigen

### Scaninstellingen wijzigen

- **Windows**: Open het HP Solution Center, selecteer **Instellingen**, selecteer **Scaninstellingen- en voorkeuren** en kies vervolgens de gewenste opties en voorkeuren.
- **HP Apparaatbeheer (Mac OS X)**: Open **HP Apparaatbeheer**, klik op **Informatie en instellingen** en kies vervolgens in het vervolgkeuzemenu **Scanvoorkeuren**.

## Een scantaak annuleren

Druk op **Annuleren** op het bedieningspaneel van het apparaat om een scantaak te annuleren.





---

# 6 HP Digital Solutions (alleen op sommige modellen)

Uw HP Officejet Pro-apparaat omvat een verzameling van digitale oplossingen die u kunnen helpen om uw werk te vereenvoudigen en te stroomlijnen. Deze digitale oplossingen omvatten het volgende:

- HP Direct digitaal archief (inclusief Scannen-naar-netwerkmapp en Scannen naar e-mail)
- HP Digital Fax (inclusief Fax verzenden naar netwerkmapp en Fax verzenden naar e-mail)

Dit gedeelte bevat de volgende onderwerpen:

- [Wat zijn HP Digital Solutions?](#)
- [Vereisten](#)
- [HP Digital Solutions instellen](#)
- [HP Direct digitaal archief](#)
- [HP Digital Fax instellen](#)
- [HP Digital Fax gebruiken](#)

## Wat zijn HP Digital Solutions?

HP Digital Solutions zijn een set van tools die worden meegeleverd met deze HP Officejet Pro en waarmee u uw productiviteit op kantoor kunt helpen verbeteren.

Dit gedeelte bevat de volgende onderwerpen:

- [HP Direct digitaal archief](#)
- [HP Digital Fax](#)

### HP Direct digitaal archief

HP Direct digitaal archief biedt krachtige en algemene kantoorscanning, alsook standaard, veelzijdige documentbeheermogelijkheden voor meerdere gebruikers van een netwerk. Met HP Direct digitaal archief stapt u gewoon naar uw HP Officejet Pro-apparaat, drukt u op een knop op het bedieningspaneel, en scant u documenten rechtstreeks naar de computermappen op uw netwerk, of kunt u ze als e-mailbijlagen snel delen met zakenpartners — dit alles zonder enige andere scansoftware te gebruiken.

Deze gescande documenten kunnen naar een gedeelde netwerkmapp worden verzonden voor persoonlijke of groepstoegang, of naar een of meer e-mailadressen wanneer u ze snel wilt delen. Daarnaast kunt u ook specifieke scaninstellingen configureren voor elke scanbestemming waardoor u zeker bent dat de beste instellingen voor iedere specifieke taak worden gebruikt.

### HP Digital Fax

Verlies nooit meer belangrijke faxberichten die u hebt misplaatst in een stapel papier!

Met HP Digital Fax kunnen inkomende zwart-witfaxen naar een computermap op uw netwerk worden opgeslagen waardoor ze gemakkelijk kunnen worden gedeeld of opgeslagen, of u kunt er faxen mee doorsturen via e-mail — hierdoor kunt u belangrijke faxberichten van eender waar ontvangen terwijl u niet op kantoor aanwezig bent.

Daarenboven kunt u het afdrucken van faxen volledig uitschakelen — hiermee bespaart u geld op papier en inkt, en vermindert u ook het papierverbruik en -afval.

## Vereisten

De functie HP Digital Solutions is beschikbaar op HP Officejet Pro-apparaten die door middel van een draadloze verbinding of een Ethernet-kabel rechtstreeks op het netwerk worden aangesloten.

Zorg voordat u de digitale oplossingen instelt het volgende bij de hand hebt:

### Scannen naar netwerkmap, Fax verzenden naar netwerkmap

- **De aangewezen netwerkbevoegdheden**  
U moet over de schrijfrechten naar de map beschikken.
- **De naam van de computer waarin de map is opgenomen.**  
Raadpleeg de documentatie bij uw besturingssysteem voor meer informatie over het zoeken van de computernaam.
- **Het netwerkadres voor de map**  
Op computers met Windows zijn netwerkadressen gewoonlijk in volgend formaat geschreven: \\mijnpc\gedeeledemap\  
Op computers met Mac OS X zijn netwerkadressen gewoonlijk in volgend formaat geschreven: smb://mijnpc/gedeeledemap
- **Een gedeelde map in Windows of een SMB gedeelde map (alleen voor Mac OS X)**  
Raadpleeg de documentatie bij uw besturingssysteem voor meer informatie over het zoeken van de computernaam.
- **Een gebruikersnaam en wachtwoord voor het netwerk (indien nodig)**  
Bijvoorbeeld, de Windows of Mac OS X gebruikersnaam en het wachtwoord dat wordt gebruikt om zich aan te melden op het netwerk.

---

 **Opmerking** HP Direct digitaal archief ondersteunt Active Directory niet. Scannen-naar-netwerkmap wordt ondersteund in Mac OS X (v10.5). Fax verzenden naar netwerkmap wordt ondersteund in Mac OS X (v10.4) en Mac OS X (v10.5) of een latere versie.

---

### Scannen-naar-e-mail, Fax naar e-mail

- Een geldig e-mailadres
- Uitgaande SMTP-serverinformatie
- Een actieve internetaansluiting.

---

 **Opmerking** Scannen-naar-e-mail en Fax naar e-mail worden ondersteund in Mac OS X (10.4) en Mac OS X (10.5) of een latere versie.

---

## HP Digital Solutions instellen

U kunt HP Digital Solutions instellen met behulp van de HP-software die u met het HP Officejet Pro-apparaat hebt ontvangen.

- Als u een computer met Windows gebruikt, bestaat deze software uit wizards die u kunt openen vanuit de HP Solution Center-software. U moet een computer met XP (32-bit versie) of Windows Vista (32-bit of 64-bit versie) gebruiken om deze wizards te kunnen gebruiken.
- Als u een Mac OS X computer gebruikt, kunt u de digitale oplossingen instellen terwijl u de HP-software voor de eerste keer installeert op uw computer of nadat u de software hebt geïnstalleerd (met behulp van de HP Setup Assistant op uw computer).

---

 **Opmerking** Als u Scannen-naar-e-mail of Faxen naar e-mail instelt op een computer waarop Windows draait, kan de installatiewizard automatisch de e-mailinstellingen voor volgende e-mailtoepassingen detecteren:

---

- Microsoft Outlook 2000 (Windows XP)
- Microsoft Windows 98, Windows Me, Windows NT4.0, Windows 2000, Windows XP
- Outlook Express (Windows XP)
- Windows Mail (Windows Vista)
- Mozilla Thunderbird (Windows XP en Windows Vista)
- Qualcomm Eudora (versie 7.0 and above) (Windows XP en Windows Vista)
- Netscape (versie 7.0) (Windows XP)

Als uw e-mailtoepassing hierboven echter niet wordt weergegeven, kunt Scannen naar e-mail en Faxen naar e-mail nog steeds instellen en gebruiken als uw e-mailtoepassing voldoet aan de vereisten die in dit onderdeel worden opgesomd.

---

 **Tip** Naast de methodes die in deze handleiding worden opgesomd, kunt u ook HP Digital Solutions installeren met behulp van de geïntegreerde webserver (EWS) van uw HP-apparaat. Zie [Geïntegreerde webserver](#) voor meer informatie over het gebruiken van de EWS.

 **Opmerking** Als u het HP-apparaat gebruikt in een IPv4-netwerkomgeving moet u de digitale oplossingen met behulp van de EWS installeren.

---

## HP Direct digitaal archief

Met HP Direct digitaal archief kunt u uw HP Officejet Pro-apparaat gebruiken om documenten te scannen — zonder gebruik te maken van scansoftware. U kunt documenten rechtstreeks scannen naar eender welke gedeelde mappen op de computers in uw netwerk of u kunt gescande documenten als e-mailbijlagen verzenden.

Dit gedeelte bevat de volgende onderwerpen:

- [Scannen-naar-netwerkmap instellen](#)
- [HP Scannen-naar-netwerkmap gebruiken](#)
- [Scannen naar e-mail instellen](#)
- [Naar e-mail scannen gebruiken](#)

## Scannen-naar-netwerkmap instellen

Om gebruik te maken van Scannen-naar-netwerkmap moet u de map die u gebruikt op een netwerkcomputer aangemaakt en geconfigureerd hebben. U kunt geen map aanmaken vanop het bedieningspaneel van het HP-apparaat.

Om een gedeelde map aan te maken en Scannen-naar-netwerkmap in te schakelen, voltooit u volgende stappen voor uw besturingssysteem.

---

 **Opmerking** U kunt deze stappen later ook toepassen voor het wijzigen van instellingen, of om de functie uit te schakelen.

---

### Scannen-naar-netwerkmap instellen op een Windows-computer

1. Nadat u de software van het HP Officejet Pro-apparaat hebt geïnstalleerd, opent u het HP Solution Center.
  - Dubbelklik op het pictogram van het HP Solution Center op het bureaublad.
  - Of-
  - Klik in de taakbalk van Windows op **Start**, selecteer **Programma's** of **Alle programma's**, selecteer **HP**, selecteer de map voor het HP-apparaat en klik vervolgens op **HP Solution Center**.
2. Kies **Instellingen**.
3. In de Windows-sectie **Scaninstellingen** klikt u op **Digitaal archief instellen**, en vervolgens op **wizard Scannen-naar-netwerkmap instellen**.
4. Volg de aanwijzingen op het scherm in de wizard om de netwerkmap te maken en te delen. De wizard slaat automatisch de configuraties op in het HP-apparaat. U kunt ook tot 10 doelmappen configureren voor elk HP-apparaat.

---

 **Opmerking** Op het einde van de De wizard Scannen-naar-netwerkmap instellen wordt de EWS voor het HP-apparaat automatisch geopend in de standaardwebbrowser van uw computer. U kunt de EWS gebruiken voor het personaliseren van de scaninstellingen voor elke doelmap. Zie [Geïntegreerde webserver](#) voor meer informatie over de geïntegreerde webserver.

---

### Scannen-naar-netwerkmap instellen op een Macintosh-computer

---

 **Opmerking** U kunt Scannen-naar-netwerkmap instellen terwijl u de HP-software op uw computer installeert voor de eerste keer of nadat u de software hebt geïnstalleerd (met behulp van de HP Setup Assistant op uw computer).

---

1. Als u de HP-software voor de eerste keer installeert, gaat u naar stap 2.
  - Of-
  - Als u de HP-software reeds hebt geïnstalleerd, opent u de HP Setup Assistant:
    - a. Klik in het Dock op het pictogram **Apparaatbeheer**. (Als HP Apparaatbeheer niet wordt weergegeven in het Dock, klikt u rechts in de menubalk op het pictogram Spotlight, typt u `HP Apparaatbeheer` in het vakje, en klikt u vervolgens op de invoer **HP Apparaatbeheer**.)
    - b. Selecteer **Setup Assistant** in het menu **Informatie en instellingen**.
2. Volg de aanwijzingen op het scherm in de HP Setup Assistant om de netwerkmap te maken en te delen.

De HP Setup Assistant slaat automatisch de configuraties op in het HP-apparaat. U kunt ook tot 10 doelmappen configureren voor elk HP-apparaat.

### Installeer Scannen-naar-netwerkmap vanuit de geïntegreerde webserver

1. Op een computer een map aanmaken die verbonden is met het netwerk.
2. Deel de map

---

 **Opmerking** Zorg dat de mapvoorkeuren lees- en schrijfrechten voorzien. Meer informatie over het aanmaken van mappen op het netwerk en het instellen van mapvoorkeuren vindt u in de documentatie van het besturingssysteem van uw computer.

---

3. Open een ondersteunde webbrowser op uw computer (zoals Microsoft Internet Explorer, Opera, Mozilla Firefox, or Safari).
4. Typ u het IP-adres dat aan de HP Officejet Pro is toegewezen. Als u bijvoorbeeld een IPv4-netwerkomgeving gebruikt en het IP-adres 123.123.123.123 is, typt u het volgende adres in de webbrowser: `http://123.123.123.123`. Als u een IPv4-netwerkomgeving gebruikt en het IP-adres is FE80::BA:D0FF:FE39:73E7, typt u het volgende adres in de webbrowser: `http://[FE80::BA:D0FF:FE39:73E7]`. De EWS-pagina verschijnt in het webbrowsersvenster.

---

 **Opmerking** Zie [Geïntegreerde webserver](#) voor meer informatie over het gebruiken van de EWS.

---

5. Klik op het tabblad Home in het selectievakje Setup op Scannen-naar-netwerkmap instellen.  
-Of-  
Klik op het tabblad **Instellingen** en vervolgens klikt u onder **Scannen - digitaal archief** op **Netwerkmappen instellen**.
6. Klik op **Een netwerkmap toevoegen** en volg de instructies op het scherm.

---

 **Opmerking** U kunt de scaninstellingen aanpassen voor elke doelmap.

---

7. Nadat u de vereiste gegevens over de netwerkmap hebt ingevoerd, klikt u op **Opslaan en testen** om te controleren of de link naar de netwerkmap naar behoren werkt. De invoer wordt toegevoegd aan de lijst **Netwerkmap**.

### HP Scannen-naar-netwerkmap gebruiken

1. Plaats het document op de glasplaat van het HP Officejet Pro-apparaat of in de automatische documentinvoer (ADF).
2. In het **Scan**-gebied van het bedieningspaneel drukt u op de knop **Netwerkmap**.
3. Op het scherm van het bedieningspaneel selecteert u de naam die correspondeert met de map die u wilt gebruiken. Typ de pincode indien dit wordt gevraagd.
4. Pas eventueel scaninstellingen aan en druk dan op **Start scannen**.

---

 **Opmerking** De verbinding kan enige tijd in beslag nemen, afhankelijk van het netwerkverkeer en de verbindingssnelheid.

---

## Scannen naar e-mail instellen

### Profielen voor uitgaande e-mail instellen

Om e-mailberichten te verzenden, moet het HP Officejet Pro-apparaat een geldig bestaand e-mailadres hebben. Dit adres, ook gekend als "profiel voor uitgaande e-mail" verschijnt in het gedeelte VAN in e-mailberichten die door het HP-apparaat werden verstuurd.

Om het profiel voor uitgaande e-mail, dat wordt gebruikt door het HP-apparaat, voltooit u volgende stappen voor uw besturingssysteem.

---

 **Opmerking** U kunt deze stappen later ook toepassen voor het wijzigen van instellingen, of om de functie uit te schakelen.

---

### Scannen-naar-e-mail instellen op een Windows-computer

1. Nadat u de software van het HP Officejet Pro-apparaat hebt geïnstalleerd, opent u het HP Solution Center.
  - a. Dubbelklik op het pictogram van het HP Solution Center op het bureaublad.  
-Of-
  - b. Klik in de taakbalk van Windows op **Start**, selecteer **Programma's** of **Alle programma's**, selecteer **HP**, selecteer de map voor het HP-apparaat en klik vervolgens op **HP Solution Center**.
2. Kies **Instellingen**.
3. In de Windows-sectie **Scaninstellingen** klikt u op **Digitaal archief instellen**, en vervolgens op **wizard Scannen-naar-netwerkmap instellen**.

---

 **Opmerking** Op het einde van de Wizard HP Scannen-naar-e-mail instellen, wordt de EWS voor het HP Officejet Pro-apparaat automatisch geopend in de standaardwebbrowser van uw computer. U kunt maximaal 15 -e-mailadressen van contactpersonen toevoegen, alsook de corresponderende namen. Deze e-mailadressen worden weergegeven in het e-mail adresboek in de EWS. (De namen van contactpersonen worden weergegeven op het bedieningspaneel van het HP-apparaat en in uw e-mailprogramma.) Zie [Geïntegreerde webserver](#) voor meer informatie over de geïntegreerde webserver.

---

### Scannen-naar-e-mail instellen op een Macintosh-computer

---

 **Opmerking** U kunt Scannen-naar-e-mail instellen terwijl u de HP-software op uw computer installeert voor de eerste keer of nadat u de software hebt geïnstalleerd (met behulp van de HP Setup Assistant op uw computer).

---

1. Als u de HP-software voor de eerste keer installeert, gaat u naar stap 2.  
-Of-

Als u de HP-software reeds hebt geïnstalleerd, opent u de HP Setup Assistant:

- a. Klik in het Dock op het pictogram **Apparaatbeheer**. (Als HP Apparaatbeheer niet wordt weergegeven in het Dock, klikt u rechts in de menubalk op het pictogram Spotlight, typt u `HP Apparaatbeheer` in het vakje, en klikt u vervolgens op de invoer **HP Apparaatbeheer**.)
  - b. Selecteer **Setup Assistant** in het menu **Informatie en instellingen**.
2. Volg de aanwijzingen op het scherm in de setup assistent.

### Installeer Scannen-naar-e-mail met behulp van de geïntegreerde webserver

1. Open een ondersteunde webbrowser op uw computer (zoals Microsoft Internet Explorer, Opera, Mozilla Firefox, or Safari).
2. Typ u het IP-adres dat aan de HP Officejet Pro is toegewezen.  
Als u bijvoorbeeld een IPv4-netwerkomgeving gebruikt en het IP-adres 123.123.123.123 is, typt u het volgende adres in de webbrowser:  
`http://123.123.123.123`. Als u een IPv4-netwerkomgeving gebruikt en het IP-adres is FE80::BA:D0FF:FE39:73E7, typt u het volgende adres in de webbrowser: `http://[FE80::BA:D0FF:FE39:73E7]`.  
De EWS-pagina verschijnt in het webbrowsersvenster.



**Opmerking** Zie [Geïntegreerde webserver](#) voor meer informatie over het gebruiken van de EWS.

---

3. Klik op het tabblad **Home** in het selectievakje **Setup** op **Scannen-naar-e-mail instellen**.  
-Of-  
Klik op het tabblad **Instellingen** en vervolgens klikt u onder **E-mail - digitaal archief** op **Profielen voor uitgaande e-mail instellen**.
4. Klik op **Profiel voor uitgaande e-mail toevoegen** en volg daarna de aanwijzingen op het scherm.

5. Nadat u de vereiste gegevens hebt ingevoerd, klikt u op **Opslaan en testen** om te controleren of het profiel goed geconfigureerd werd. (Het HP-apparaat verzendt een e-mailericht naar het adres dat u heb ingesteld als uitgaand e-mailprofiel als dit profiel goed werd ingesteld.)

De invoer wordt toegevoegd aan de **Lijst profielen voor uitgaande e-mail**.

6. U kunt als u wilt maximaal 15 e-mailadressen van contactpersonen toevoegen:
  - a. Klik op het tabblad **Home** in het selectievakje **Beheer op E-mail adresboek**.  
-Of-  
Klik op het tabblad **Instellingen** en vervolgens klikt u onder **E-mail - digitaal archief op E-mail adresboek**.
  - b. Voer de vereiste informatie voor de invoer in en klik vervolgens op **Toevoegen**. Het nieuwe e-mailadres wordt aan het **E-mail adresboek**. toegevoegd.

---

 **Opmerking** De adresboeklijst onderaan geeft alle wijzigingen aan het adresboek weer die vanaf het bedieningspaneel van het apparaat worden uitgevoerd.

---

 **Opmerking** U kunt maximaal 15 e-mailadressen van contactpersonen toevoegen, alsook de corresponderende namen. (De namen van contactpersonen worden weergegeven op het bedieningspaneel van het HP-apparaat en in uw e-mailprogramma.)

---

## Naar e-mail scannen gebruiken

1. Plaats het document op de glasplaat van het HP Officejet Pro-apparaat of in de automatische documentinvoer (ADF).
2. In het **Scan**-gebied van het bedieningspaneel drukt u op de knop **E-mail**.
3. Op het scherm van het bedieningspaneel selecteert u de naam die correspondeert met het profiel voor uitgaande e-mail dat u wilt gebruiken.
4. Voer de pincode in indien dit wordt gevraagd.
5. Selecteer het Aan-adres (de e-mailontvanger) of voer een e-mailadres in.
6. Voer het ONDERWERP voor het e-mailbericht in of wijzig het.
7. Pas eventueel scaninstellingen aan en druk dan op **Start scannen**.

---

 **Opmerking** De verbinding kan enige tijd in beslag nemen, afhankelijk van het netwerkverkeer en de verbindingssnelheid.

---

## HP Digital Fax instellen

Met HP Digital Fax ontvangt het HP Officejet Pro-apparaat automatisch faxen en slaat deze rechtstreeks op in een netwerkmap (Fax verzenden naar netwerkmap) of stuurt deze faxberichten door als e-mailbijlagen (Fax naar e-mail)

Ontvangen faxen worden opgeslagen als TIFF (Tagged Image File Format).

---

△ **Let op** HP Digital Fax is alleen beschikbaar voor het ontvangen van zwart-witfaxen. Kleurenfaxen worden afgedrukt in plaats van opgeslagen op de computer.

---



## HP Digital Fax instellen op een Windows-computer

1. Nadat u de software van het HP Officejet Pro-apparaat hebt geïnstalleerd, opent u het HP Solution Center.
  - Dubbelklik op het pictogram van het HP Solution Center op het bureaublad.
  - Of-
  - Klik in de taakbalk van Windows op **Start**, selecteer **Programma's** of **Alle programma's**, selecteer **HP**, selecteer de map voor het HP-apparaat en klik vervolgens op **HP Solution Center**.
2. Kies **Instellingen**.
3. In de Windows-sectie **Faxinstellingen** klikt u op **Faxinstellingen**, op **Meer faxinstellingen** en vervolgens op **Digital Fax Setup Wizard**.
4. Volg de instructies op het scherm in de wizard.

## HP Digital Fax instellen op een Macintosh-computer

---

 **Opmerking** U kunt HP Digital Fax instellen terwijl u de HP-software op uw computer installeert voor de eerste keer of nadat u de software hebt geïnstalleerd (met behulp van de HP Setup Assistant op uw computer).

---

1. Als u de HP-software voor de eerste keer installeert, gaat u naar stap 2.
  - Of-
  - Als u de HP-software reeds hebt geïnstalleerd, opent u het HP Fax Setup-programma:
    - a. Klik in het Dock op het pictogram **Apparaatbeheer**. (Als HP Apparaatbeheer niet wordt weergegeven in het Dock, klikt u rechts in de menubalk op het pictogram Spotlight, typt u `HP Apparaatbeheer` in het vakje, en klikt u vervolgens op de invoer **HP Apparaatbeheer**.)
    - b. Selecteer het hulpprogramma **Fax instellen** in het menu **Informatie en instellingen**.
2. Volg de aanwijzingen op het scherm in het hulpprogramma Fax instellen.

## Installeer HP Digital Fax vanuit de geïntegreerde webserver

1. Open een ondersteunde webbrowser op uw computer (zoals Microsoft Internet Explorer, Opera, Mozilla Firefox, or Safari).
2. Typ u het IP-adres dat aan de HP Officejet Pro is toegewezen.

Als u bijvoorbeeld een IPv4-netwerkomgeving gebruikt en het IP-adres 123.123.123.123 is, typt u het volgende adres in de webbrowser:  
`http://123.123.123.123`. Als u een IPv4-netwerkomgeving gebruikt en het IP-adres is FE80::BA:D0FF:FE39:73E7, typt u het volgende adres in de webbrowser: `http://[FE80::BA:D0FF:FE39:73E7]`.

De EWS-pagina verschijnt in het webbrowservenster.

---

 **Opmerking** Zie [Geïntegreerde webserver](#) voor meer informatie over het gebruiken van de EWS.

---

3. Op het tabblad **Home** klikt u op **Digital Fax instellen** in het selectievakje **Setup** .  
-Of-  
Klik op het tabblad **Instellingen** en vervolgens onder **Fax** op **HP Digital Fax**
4. Klik op **Wizard starten** en volg de instructies op het scherm.

## HP Digital Fax gebruiken

Nadat u HP Digital Fax hebt ingesteld, zullen alle binnenkomende zwart-witfaxen standaard afgedrukt worden en opgeslagen worden in de opgegeven bestemming -- in de netwerkmap of naar een opgegeven e-mailadres:

- Als u gebruikmaakt van Fax naar netwerkmap, wordt dit proces op de achtergrond uitgevoerd. HP Digital Fax meldt u niet wanneer faxen worden opgeslagen in de netwerkmap.
- Als u gebruikmaakt van Fax naar e-mail en als uw e-mailprogramma u meldt wanneer er nieuwe berichten zijn in uw inbox, kunt u zien wanneer u nieuwe faxberichten hebt ontvangen.

# 7 Werken met geheugenapparaten

Bij het apparaat wordt een geheugenkaartlezer geleverd die diverse types geheugenkaarten voor digitale camera's kan lezen. U kunt een indexvel afdrucken waarop u de op de geheugenkaart opgeslagen foto's in miniatuur kunt zien.

Dit gedeelte bevat de volgende onderwerpen:

- [Een geheugenkaart plaatsen](#)
- [Een digitale camera verbinden](#)
- [Een opslagapparaat verbinden](#)
- [DPOF-foto's afdrucken](#)
- [Foto's bekijken](#)
- [Foto's afdrucken vanaf het bedieningspaneel](#)
- [Foto's opslaan op uw computer](#)

## Een geheugenkaart plaatsen

Als u een digitale camera hebt waarbij de foto's worden opgeslagen op een geheugenkaart, kunt u deze geheugenkaart in het apparaat plaatsen en zo de foto's afdrucken of opslaan.

△ **Let op** Als u een geheugenkaart probeert te verwijderen terwijl deze wordt gelezen, kan dit de bestanden op de kaart beschadigen. U kunt een kaart alleen veilig verwijderen als het fotolampje niet knippert. Plaats nooit meer dan één geheugenkaart tegelijk omdat ook hierdoor de bestanden op de kaarten kunnen worden beschadigd.

Het apparaat ondersteunt de volgende geheugenkaarten. Elk type geheugenkaart kan alleen in de daarvoor bestemde sleuf worden geplaatst.

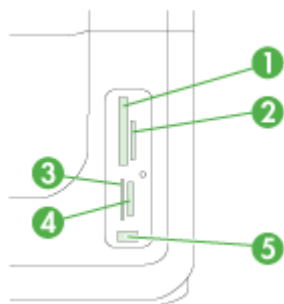

1	CompactFlash (Type I en II)
2	Secure Digital, High Capacity Secure Digital (HCSD), MultimediaCard (MMC), Secure MMC.

(vervolg)

	<p><b>Opmerking</b> Dit HP-apparaat ondersteunt niet de beveiligingsfunctie van de Secure MCC kaart.</p> <p>Reduced-Size MultiMediaCard RS - MMC/MMCmobile, MMCmicro, miniSD, microSD (voor al deze kaarten moet een afzonderlijke adapter worden aangeschaft)</p>
3	xD
4	<p>Memory Stick, MagicGate Memory Stick, Memory Stick Duo en Memory Stick Pro, Memory Stick Micro (hiervoor moet een afzonderlijke adapter worden aangeschaft)</p> <p><b>Opmerking</b> Memory Stick Duo vereist een adapter die afzonderlijk moet worden aangekocht. Wanneer u geen adapter gebruikt, kan het apparaat beschadigd raken.</p>
5	USB-poort voorzijde (Universal Serial Bus, PictBridge-compatibel)

**Opmerking** Gecodeerde geheugenkaarten worden niet ondersteund door het apparaat.

### Een geheugenkaart plaatsen

1. Houd de geheugenkaart met het etiket naar boven en de contactpunten in de richting van het apparaat.
2. Plaats de geheugenkaart in de desbetreffende kaartsleuf.

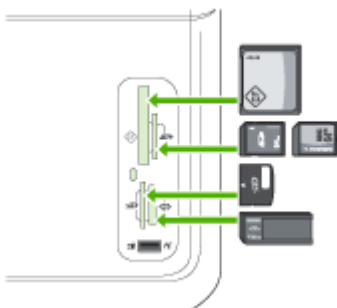

## Een digitale camera verbinden

De PictBridge-compatibele USB-poort voorzijde bevindt zich onder de sleuven voor de geheugenkaarten.

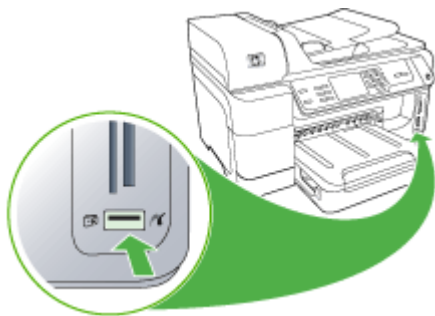

---

**Opmerking** Als uw USB-apparaat vanwege zijn afmetingen niet in de poort past of als de connector op het apparaat kleiner is dan 11 millimeter, moet u een USB-verlengkabel kopen om het apparaat met die poort te kunnen gebruiken.

---

Met de camera geselecteerde foto's zijn de foto's die u met uw digitale camera hebt gemarkeerd als foto's die moeten worden afgedrukt. Afhankelijk van de camera, kan de camera de paginalay-out, het aantal kopieën en andere afdrুকinstellingen identificeren.

Het apparaat ondersteunt twee gestandaardiseerde indelingen: de PictBridge en DPOF-indeling 1.1 (Digital Print Order Format). U hoeft de foto's niet opnieuw te selecteren om ze af te drukken.

- De **PictBridge**-norm bewaart de afdrুকinstructies op de camera zelf. Om foto's te kunnen afdrucken met PictBridge, moet u de camera in PictBridge-modus zetten en de camera vervolgens via een USB-kabel aansluiten op het apparaat aan de USB-poort voorzijde.
- De **DPOF**-norm bewaart de afdrুকinstructies als een bestand op uw geheugenkaart. Om van een DPOF-bestand foto's te kunnen afdrucken, moet u de geheugenkaart uit uw camera nemen en de geheugenkaart vervolgens in de juiste sleuf op het apparaat plaatsen. Zie [DPOF-foto's afdrucken](#) voor meer informatie.

Als u foto's wilt afdrucken die met de camera zijn geselecteerd, gelden de afdrুকinstellingen van het apparaat niet. De PictBridge of DPOF-instellingen voor paginalay-out en aantal kopieën krijgen dan voorrang op die van het apparaat.

---

**Opmerking** Niet alle digitale camera's bieden u de mogelijkheid om foto's die u wilt afdrucken van een markering te voorzien. Raadpleeg de bij uw digitale camera geleverde documentatie om te weten of uw camera de PictBridge-norm of de DPOF-bestandsindeling 1.1 ondersteunt.

---

### Met de camera geselecteerde foto's afdrukken met de PictBridge-norm

1. Sluit de camera aan op de USB-poort aan de voorzijde van het apparaat met de USB-kabel die bij de camera is geleverd.
2. Schakel uw camera in en zorg ervoor dat deze in PictBridge-modus staat.

---

 **Opmerking** Controleer in de documentatie van de camera hoe u de USB-modus wijzigt in PictBridge. Verschillende camera's gebruiken verschillende termen voor de PictBridge-modus. Sommige camera's hebben bijvoorbeeld een instelling **digitale camera** en een instelling **schijfstation**. In dat geval is de instelling **digitale camera** de instelling voor de PictBridge-modus.

---

## Een opslagapparaat verbinden

U kunt een opslagapparaat, zoals een geheugenpen, een draagbare harde schijf of een digitale camera in de opslagmodus verbinden met het apparaat aan de USB-poort voorzijde. De USB-poort voorzijde bevindt zich onder de sleuven voor de geheugenkaarten.



---

 **Opmerking** Digitale camera's die zich in de opslagmodus bevinden, kunnen op de USB-poort aan de voorzijde worden aangesloten. Het apparaat beschouwt camera's in deze modus als een normaal opslagapparaat. In dit hele gedeelte wordt naar camera's in de opslagmodus verwezen als naar opslagapparaten.

Als uw USB-apparaat vanwege zijn afmetingen niet in de poort past of als de connector op het apparaat kleiner is dan 11 millimeter, moet u een USB-verlengkabel kopen om het apparaat met die poort te kunnen gebruiken. Zie [Ondersteunde apparaten](#) voor meer informatie over ondersteunde US-apparaten.

Controleer in de documentatie van de camera hoe u de USB-modus wijzigt in de opslagmodus. Verschillende camera's gebruiken verschillende termen voor de opslagmodus. Sommige camera's hebben bijvoorbeeld een instelling **digitale camera** en een instelling **schijfstation**. In dat geval is de instelling **schijfstation** de instelling voor de opslagmodus. Als opslagmodus niet functioneert voor uw camera, dient u de firmware van de camera misschien bij te werken. Zie de bij de camera geleverde documentatie voor meer informatie.

---

Als u het opslagapparaat eenmaal hebt aangesloten, kunt u het volgende doen met de bestanden die op het opslagapparaat zijn opgeslagen:

- De bestanden naar de computer overbrengen
- Foto's bekijken (alleen kleurenscherm)
- Foto's bewerken via het bedieningspaneel (alleen voor kleurenschermen)



**Opmerking** Bewerkingen zijn alleen van toepassing op afdrucken. Ze worden niet opgeslagen op de geheugenkaart of het opslagapparaat.

---

- Foto's afdrucken

△ **Let op** Probeer nooit een opslagapparaat los te koppelen als de bestanden op het apparaat worden gelezen. Als u dat toch doet, kunnen bestanden op het opslagapparaat beschadigd raken. U kunt een opslagapparaat alleen veilig verwijderen als het statuslampje naast de sleuven voor de geheugenkaarten niet knippert.

---

## DPOF-foto's afdrucken

Met de camera geselecteerde foto's zijn de foto's die u met uw digitale camera hebt gemarkeerd als foto's die moeten worden afgedrukt. Afhankelijk van de camera, kan de camera de paginalay-out, het aantal kopieën en andere afdrুকinstellingen identificeren.

Het apparaat ondersteunt de DPOF-indeling 1.1 (Digital Print Order Format). Dit betekent dat u de foto's niet opnieuw hoeft te selecteren als u ze wilt afdrucken.

Als u foto's wilt afdrucken die met de camera zijn geselecteerd, gelden de afdrুকinstellingen van het apparaat niet. De DPOF-instellingen voor paginalay-out en aantal kopieën krijgen dan voorrang op die van het apparaat.



**Opmerking** Niet alle digitale camera's bieden u de mogelijkheid om foto's die u wilt afdrucken van een markering te voorzien. Raadpleeg de bij uw digitale camera geleverde documentatie om te weten of uw camera de DPOF-bestandsindeling 1.1 ondersteunt.

---

### Met de camera geselecteerde foto's afdrucken met de DPOF-norm

1. De geheugenkaart vervolgens in de juiste sleuf op het apparaat plaatsen.
2. Als u daarom wordt gevraagd, voert u een van de volgende handelingen uit:
  - Druk op **OK** om alle foto's met DPOF-markering af te drukken. Het apparaat drukt alle foto's met DPOF-markering af.
  - Markeer **Nee** met de pijlknoppen en druk vervolgens op **OK**. Hiermee drukt u de DPOF-bestanden niet af.

## Foto's bekijken

U kunt foto's bekijken door uw computer te gebruiken, of het kleurenbeeldscherm (enkel voor bepaalde modellen).

Dit gedeelte bevat de volgende onderwerpen:

- [Foto's bekijken \(alleen modellen met kleurenscherm\)](#)
- [Foto's weergeven met de computer](#)

## Foto's bekijken (alleen modellen met kleurenscherm)

U kunt foto's bekijken en selecteren op het kleurenscherm van uw apparaat.

### Een foto weergeven

1. Plaats de geheugenkaart in de juiste sleuf van het apparaat of sluit een opslagapparaat aan op de USB-poort voorzijde.
2. Druk op **PHOTO**.  
Het menu Foto wordt weergegeven.
3. Druk op **Bekijken & afdrukken**.
4. Druk op de pijlknoppen tot de foto die u wilt bekijken op het kleurenscherm verschijnt.

---

 **Tip** Als u de pijlknoppen ingedrukt houdt, kunt u snel door alle foto's bladeren.

---

## Foto's weergeven met de computer

U kunt foto's weergeven en bewerken met de HP-software die bij het apparaat is geleverd.

Zie de Help op het scherm die bij de HP-software werd geleverd voor meer informatie.

## Foto's afdrukken vanaf het bedieningspaneel

Met het apparaat kunt u rechtstreeks foto's afdrukken vanaf uw geheugenkaart of opslagapparaat zonder dat de bestanden eerst naar een computer moeten worden overgebracht. U kunt foto's zonder randen afdrukken (een per vel papier) of u kunt meerdere foto's afdrukken op een enkel vel papier.

Dit gedeelte bevat de volgende onderwerpen:

- [Geselecteerde foto's afdrukken](#)
- [Een indexvel afdrukken vanuit het bedieningspaneel van het apparaat](#)
- [Pasfoto's afdrukken \(enkel modellen met kleurenscherm\)](#)

## Geselecteerde foto's afdrukken

Als u een geheugenkaart toevoegt aan DPOF-bestanden zult u gevraagd worden of u deze instellingen wilt gebruiken. Als u **Nee** selecteert, wordt u doorgetuurd naar het menu **Foto**.

### Geselecteerde foto's afdrukken (kleurenscherm)

1. De geheugenkaart vervolgens in de juiste sleuf op het apparaat plaatsen.
2. Druk op **Weergeven en afdrukken**.



3. Klik op elke foto die u wilt afdrukken om deze te markeren. Blader door de foto's met behulp van de pijltoetsen links en rechts.





**Opmerking** Als u alle foto's wilt afdrukken, selecteert u **Alles afdrukken**.

---

4. Druk op **Afdrukken** om de geselecteerde foto's af te drukken.

### **Geselecteerde foto's afdrukken (uitleesvenster met twee regels)**

1. De geheugenkaart vervolgens in de juiste sleuf op het apparaat plaatsen.
2. Wanneer dit geraagd wordt, drukt u herhaaldelijk op de knop **PHOTO** tot wanneer **Geselecteerde foto's** wordt weergegeven.
3. Kies één van de volgende opties:
  - ▲ Druk op de rechter pijltoets  om **Alle** te selecteren en druk vervolgens op **OK** om alle foto's op de geheugenkaart af te drukken.
  - a. Druk op de rechter pijltoets  om **Aangepast** te selecteren en druk vervolgens op **OK** om alle foto's op de geheugenkaart te selecteren en af te drukken.
  - b. Gebruik de pijlknoppen om door de foto's te bladeren en druk vervolgens op **OK** om foto's te selecteren.
  - c. Druk op **FOTOFUNCTIE STARTEN** om te beginnen met afdrukken.

## **Een indexvel afdrukken vanuit het bedieningspaneel van het apparaat**

---



**Opmerking** Vanaf het apparaat kunt u alleen toegang krijgen tot JPEG- en TIFF-beeldbestanden. Als u andere bestandstypen wilt afdrukken, brengt u de bestanden van de geheugenkaart of het opslagapparaat over naar de computer en gebruikt u de HP Photosmart-software.

---

### **Een indexval afdrukken**

1. Plaats een geheugenkaart in de juiste sleuf van het apparaat.
2. Druk op de knop **PHOTO**.
3. Druk herhaaldelijk op de rechterpijltoets om **Indexvel** te selecteren.
4. Druk op **OK**.

## **Pasfoto's afdrukken (enkel modellen met kleurenscherm)**

U kunt uw eigen foto's ter grootte van een pasfoto afdrukken vanaf uw geheugenkaart of opslagapparaat. Neem contact op met uw plaatselijke dienst voor paspoorten voor vragen over richtlijnen of vereisten voor pasfoto's.

### **Pasfoto's afdrukken**

1. Plaats een geheugenkaart in de juiste sleuf van het apparaat of sluit een opslagapparaat aan op de USB-poort voorzijde.  
Het **Photosmart Express**-menu wordt weergegeven.
2. Selecteer **Pasfoto's**.
3. selecteer het papierformaat. Gebruik de pijlknoppen om door de papierformaten te bladeren.

4. Selecteer het formaat van de pasfoto. Gebruik de pijlknoppen om door de pasfotoformaten te bladeren.
5. Gebruik de pijltoetsen om door de foto's te bladeren. Selecteer de foto's die u wilt afdrukken, en voer een van de volgende handelingen uit:
  - Druk op **Selecteren** om de foto en andere foto's om af te drukken te selecteren.
  - Druk op **Gereed** om de foto te selecteren en door te gaan.
6. Kies één van de volgende opties:
  - Druk op **Bewerken** om de foto te bewerken.
  - Druk op **Gereed** om door te gaan met afdrukken.
7. Selecteer het aantal te maken afdrukken en druk dan op **Gereed**
8. Druk op **Afdrukken** om de foto's af te drukken.

## Foto's opslaan op uw computer

Nadat u foto's hebt gemaakt met uw digitale camera, kunt u ze meteen afdrukken of opslaan op de computer. Als u de foto's op de computer wilt opslaan, kunt u de geheugenkaart uit de camera halen en deze kaart in de juiste geheugenkaartsleuf van het apparaat plaatsen.

U kunt ook foto's opslaan van een opslagapparaat, zoals een digitale camera of een geheugenpen, door dit apparaat aan te sluiten op het apparaat aan de USB-poort voorzijde.

### Foto's opslaan

1. Plaats een geheugenkaart in de juiste sleuf van het apparaat of sluit een opslagapparaat aan op de USB-poort voorzijde.
2. Kies de juiste weergave:

#### Voor modellen met kleurenscherm

- a. Druk op **Opslaan**.
- b. Volg de aanwijzingen op de computer om de foto's op de computer op te slaan.

#### Voor modellen met een uitleesvenster met twee regels

- a. Druk op de pijlknoppen op **Foto-overdracht** en druk vervolgens op **OK**.



**Opmerking** De optie **Foto-overdracht** wordt alleen weergegeven als het apparaat is aangesloten op een netwerk. Als het apparaat rechtstreeks is verbonden met een computer via een USB-kabel, dan wordt de prompt voor het opslaan van foto's op de computer weergegeven als u de geheugenkaart in het apparaat plaatst.

---

- b. Druk op de pijlknoppen en selecteer **Ja**.
- c. Druk op de pijlknoppen en selecteer **Overbrengen naar computer** en selecteer vervolgens de naam van uw computer.
- d. Volg de aanwijzingen op de computer om de foto's op de computer op te slaan.

# 8 Fax

U kunt het apparaat gebruiken voor het verzenden en ontvangen van faxen, inclusief kleurenfaxen. U kunt het verzenden van faxen op een later tijdstip plannen en snelkiesnummers instellen om snel en gemakkelijk faxen te verzenden naar veelgebruikte nummers. Op het bedieningspaneel van het apparaat kunt u ook een aantal faxopties instellen, zoals de resolutie en het contrast tussen licht en donker op de faxen die u verzendt.

Als het apparaat rechtstreeks is aangesloten op een computer, kunt u met het HP Solution Center faxprocedures uitvoeren die niet beschikbaar zijn vanaf het bedieningspaneel van het apparaat. Zie [De HP-beeldbewerkingssoftware gebruiken](#) voor meer informatie.

---

 **Opmerking** Voordat u gaat faxen, moet u controleren of u het apparaat goed hebt ingesteld. Dit hebt u mogelijk tijdens de installatie al gedaan met behulp van het bedieningspaneel van het apparaat of de met de bij het apparaat geleverde software. U kunt controleren of de fax correct is ingesteld door de faxinstallatietest vanaf het bedieningspaneel van het apparaat uit te voeren. Om de faxtest uit te voeren, drukt u op  (**Setup**), selecteert u **Tools**, selecteert u **Faxtest uitvoeren**, en vervolgens op **OK**.

U kunt vele faxinstellingen beheren via de geïntegreerde webserver. Zie [Geïntegreerde webserver](#) voor meer informatie.

---

Dit gedeelte bevat de volgende onderwerpen:

- [Een fax verzenden](#)
- [Een fax ontvangen](#)
- [Faxinstellingen wijzigen](#)
- [Snelkiescodes installeren](#)
- [Fax over Internet-protocol \(FoIP\)](#)
- [Installatie testfax](#)
- [Rapporten gebruiken](#)
- [Een fax annuleren](#)

## Een fax verzenden

U kunt op verschillende manieren een fax verzenden. Via het bedieningspaneel van het apparaat kunt u met het apparaat een zwart-wit- of kleurenfax verzenden. U kunt ook handmatig een fax verzenden vanaf een aangesloten telefoon. U kunt op deze wijze eerst met de geadresseerde spreken voordat u de fax verzendt.

Dit gedeelte bevat de volgende onderwerpen:

- [Een gewone fax verzenden](#)
- [Een fax handmatig verzenden vanaf een telefoon](#)
- [Een fax verzenden met handsfree kiezen](#)
- [Faxen verzenden met behulp van de optie fax uitzenden](#)

- [Een fax verzenden vanuit het geheugen](#)
- [Een later verzendtijdstip voor een fax instellen](#)
- [Een fax in één keer naar meerdere ontvangers verzenden](#)
- [Een kleurenorigineel of fotofax verzenden](#)
- [De faxresolutie en de instellingen voor Licht./Donkerder wijzigen](#)
- [Fax verzenden in foutcorrectiemodus](#)

## Een gewone fax verzenden

Het verzenden van een fax in zwart-wit van een of meer pagina's gaat eenvoudig met het bedieningspaneel van het apparaat.

---

 **Opmerking** Als u een afgedrukte bevestiging wilt van faxen die goed zijn verzonden, schakelt u faxbevestiging in **voordat** u faxen gaat verzenden. Zie [Bevestigingsrapporten voor faxen afdrukken](#) voor meer informatie.

 **Tip** U kunt een fax ook handmatig verzenden via een telefoon of met behulp van handsfree kiezen. Met deze functies kunt u de kiessnelheid zelf bepalen. Deze functies zijn ook nuttig als u de kosten van het gesprek met een telefoonkaart wilt betalen en u tijdens het kiezen op kiestonen moet reageren.

---

### Een gewone fax verzenden vanaf het bedieningspaneel van het apparaat

1. Laad de originelen. Zie [De originelen plaatsen](#) voor meer informatie.
2. Voer het faxnummer met behulp van het toetsenpaneel. Druk op **Snelkiezen** om een snelkiesnummer te selecteren of druk op **Opnieuw kiezen/pauze** om het laatst gekozen nummer opnieuw te kiezen.

---

 **Tip** Druk op **Opnieuw kiezen/pauze** als u een pauze wilt invoegen in het faxnummer, of druk meerdere keren op de knop **Symbolen (\*)** tot er een streepje (-) op het display verschijnt.

---

3. Druk op **START FAXEN, Zwart**.

**Als het apparaat een origineel detecteert in de automatische documentinvoer**, verzendt het dat document naar het ingevoerde nummer.

---

 **Tip** Als u van de ontvanger te horen krijgt dat de kwaliteit van de fax niet goed is, kunt u de resolutie of het contrast van de fax wijzigen.

---

## Een fax handmatig verzenden vanaf een telefoon

Als u een fax handmatig verzendt, kunt u de ontvanger bellen voordat u de fax verzendt. Dit komt van pas als u de ontvanger wilt melden dat u hem of haar een fax wilt toesturen voordat u deze daadwerkelijk gaat verzenden. Als u een fax handmatig verzendt, kunt u de kiestonen, telefonische aanwijzingen en andere geluiden horen via de handset van de telefoon. Op deze manier kunt u eenvoudig een telefoonkaart gebruiken voor het verzenden van een fax.

Afhankelijk van de wijze waarop de ontvanger het faxapparaat heeft ingesteld, kan de ontvanger de telefoon opnemen of kan het faxapparaat de oproep beantwoorden. Als een persoon de telefoon beantwoordt, kunt u met de ontvanger spreken voordat u de

fax verzendt. Als een faxapparaat de oproep beantwoordt, kunt u de fax direct naar het apparaat verzenden wanneer u de faxtonen van het ontvangende apparaat hoort.

### Een fax handmatig via een telefoon verzenden

1. Laad de originelen. Zie [De originelen plaatsen](#) voor meer informatie.
2. Kies het nummer met behulp van het toetsenblok op de telefoon die op het apparaat is aangesloten.

---

 **Opmerking** Gebruik niet het toetsenblok op het bedieningspaneel van het apparaat als u handmatig een fax wilt verzenden. Kies dan het nummer van de ontvanger met de toetsen op de telefoon.

---

3. Als de ontvanger de telefoon opneemt, kunt u met de ontvanger spreken voordat u de fax verzendt.

---

 **Opmerking** Als een faxapparaat de oproep beantwoordt, hoort u de faxtonen van het ontvangende apparaat. Ga verder met de volgende stap om de fax te verzenden.

---

4. Druk op **START FAXEN, Zwart** of op **START FAXEN, Kleur** als u gereed bent om de fax te verzenden.

---

 **Opmerking** Als u hierom wordt gevraagd, selecteert u **Fax verzenden** en drukt u vervolgens nogmaals op **START FAXEN, Zwart** of **START FAXEN, Kleur**.

---

Als u een gesprek voerde met de ontvanger voor het verzenden van de fax, zegt u tegen de ontvanger dat **Start** moet worden ingedrukt op het ontvangende faxapparaat wanneer de faxtonen hoorbaar worden.

Tijdens het verzenden van de fax is geen geluid hoorbaar over de telefoonlijn. Op dat moment kunt u de telefoonverbinding verbreken. Als u verder wil gaat met uw gesprek, blijft u aan de lijn totdat de fax is verzonden.

### Een fax verzenden met handsfree kiezen

Met behulp van handsfree kiezen kunt u een nummer vanaf het bedieningspaneel van het apparaat kiezen, zoals u dat bij een gewone telefoon ook zou doen. Als u een fax verzendt met behulp van handsfree kiezen, kunt u de kiestonen, telefonische aanwijzingen en andere geluiden horen via de luidsprekers van het apparaat. Hierdoor kunt u reageren op aanwijzingen tijdens het kiezen en de kiessnelheid zelf bepalen.

---

 **Tip** Als u de pincode van de belkaart niet snel genoeg invoert, begint het apparaat de faxtonen misschien te vroeg te verzenden, waardoor uw PIN-code niet wordt herkend door de belkaartservice. Als dat het geval is, kunt u een snelkiesnummer maken om de PIN-code voor uw belkaart op te slaan.

---

 **Opmerking** Zorg dat het volume is ingeschakeld; anders hoort u geen kiestoon.

---

### Een fax verzenden met behulp van handsfree kiezen via het bedieningspaneel van het apparaat

1. Laad de originelen. Zie [De originelen plaatsen](#) voor meer informatie.
2. Druk op **START FAXEN, Zwart** of **START FAXEN, Kleur**.  
Als het apparaat een origineel detecteert in de automatische documentinvoer, hoort u een kiestoon.
3. Als u de kiestoon hoort, voert u het nummer in met behulp van het toetsenblok op het bedieningspaneel van het apparaat.
4. Volg de eventuele aanwijzingen op het scherm.

---

 **Tip** Als u een belkaart gebruikt om een fax te verzenden en u hebt uw pincode als snelkiesnummer opgeslagen, drukt u op **Snelkiezen** als u om een pincode wordt gevraagd. U kunt dan het snelkiesnummer kiezen waaronder u uw pincode hebt opgeslagen.

---

Uw fax wordt verzonden als het ontvangende faxapparaat reageert.

### Faxen verzenden met behulp van de optie fax uitzenden

U kunt een fax naar meerdere ontvangers verzenden zonder eerst een groepssnelkiescode te installeren.

---

 **Opmerking** De lijst van ontvangers die voor deze fax zijn opgegeven, kan niet worden opgeslagen en dit werkt alleen voor het verzenden van faxen in zwart-wit. Als u van plan bent nog faxen te verzenden naar dezelfde lijst van ontvangers, kunt u best een groepssnelkiescode creëren.

---

### Een fax naar meerdere ontvangers verzenden vanaf het bedieningspaneel

1. Druk op **FAX** en selecteer **Fax uitzenden**.
2. Voer een faxnummer in met het toetsenblok of druk op de pijltoetsen om naar de snelkiesnummers te gaan.

---

 **Opmerking** U kunt maximaal 20 individuele faxnummers toevoegen.

---

3. Druk op **START FAXEN, Zwart**.
4. Als de vraag komt, plaatst u de originelen met de bedrukte zijde naar boven en met de bovenkant naar voor in het midden van de invoerlade. Zie [Afdruk materiaal plaatsen](#) voor meer informatie.
5. Druk nogmaals op **START FAXEN, Zwart**.

### Een fax verzenden vanuit het geheugen

U kunt een zwart-witfax naar het geheugen scannen en vervolgens de fax vanuit het geheugen verzenden. Deze functie is handig wanneer het faxnummer dat u probeert te bereiken bezet of tijdelijk niet beschikbaar is. Het apparaat scant de originelen naar het geheugen en ze worden verzonden van zodra het apparaat verbinding kan maken met het ontvangende faxapparaat. Nadat het apparaat de pagina's naar het geheugen heeft gescand, kunt u de originelen meteen uit de documentinvoerlade verwijderen.

---

 **Opmerking** U kunt alleen een zwart-witfax vanuit het geheugen verzenden.

---

### Een fax verzenden vanuit het geheugen

1. Laad de originelen. Zie [De originelen plaatsen](#) voor meer informatie.
2. Druk op **FAX** en selecteer dan **Scannen en faxen**.  
De vraag **Nummer invoeren** verschijnt.
3. Voer het faxnummer in met het toetsenblok, druk op **Snelkiezen** om een snelkiesnummer te selecteren of druk op **Opnieuw kiezen/pauze** om het laatst gekozen nummer opnieuw te kiezen.
4. Druk op **START FAXEN, Zwart**.  
Het apparaat scant de originelen naar het geheugen en de fax wordt verzonden als het ontvangende faxapparaat beschikbaar is.

### Een later verzendtijdstip voor een fax instellen

U kunt een zwart-witfax binnen de volgende 24 uren laten verzenden. Hierdoor kunt u een zwart-witfax bijvoorbeeld later op de avond verzenden, wanneer het minder druk is op de telefoonlijnen of wanneer lagere telefoontarieven gelden. Het apparaat verzendt de fax automatisch op het opgegeven tijdstip.

U kunt slechts de verzending van één fax plannen. U kunt echter wel faxen op de gewone wijze blijven verzenden wanneer de verzending van een fax is gepland.



**Opmerking** U kunt alleen faxen in zwart-wit verzenden vanwege de beperkte geheugenruimte.

---

### Een faxbericht plannen vanaf het bedieningspaneel van het apparaat

1. Laad de originelen. Zie [De originelen plaatsen](#) voor meer informatie.
2. Druk op **FAX** en selecteer vervolgens **Opties**.
3. Selecteer **Fax later verzenden**.
4. Typ de verzendtijd met het numerieke toetsenblok en druk op **OK**. Druk wanneer u dit wordt gevraagd op **1** voor **AM** of op **2** voor **PM**.
5. Voer het faxnummer in met het toetsenblok, druk op **Snelkiezen** om een snelkiesnummer te selecteren of druk op **Opnieuw kiezen/pauze** om het laatst gekozen nummer opnieuw te kiezen.
6. Druk op **START FAXEN, Zwart**.  
Het apparaat scant alle pagina's en de geplande tijd wordt op het display weergegeven. De fax wordt op het geplande tijdstip verzonden.

### Een geplande fax annuleren

1. Druk op **FAX** en selecteer vervolgens **Opties**.
2. Selecteer **Fax later verzenden**.  
Als er een fax is gepland, wordt de vraag **Annuleren** weergegeven op het display.
3. Druk op **1** om **Ja** te selecteren.



**Opmerking** U kunt de geplande fax ook annuleren door op **Annuleren** op het bedieningspaneel van het apparaat te drukken zodra de geplande tijd op het display wordt weergegeven.

---

## Een fax in één keer naar meerdere ontvangers verzenden

Dit gedeelte bevat de volgende onderwerpen:

- [Een fax naar meerdere ontvangers verzenden vanaf het bedieningspaneel van het apparaat](#)

### Een fax naar meerdere ontvangers verzenden vanaf het bedieningspaneel van het apparaat

U kunt een fax tegelijkertijd naar meerdere ontvangers verzenden door afzonderlijke snelkiesnummers onder te brengen in een groep snelkiesnummers.

### Een fax naar meerdere ontvangers verzenden met behulp van groepssnelkiescodes

1. Laad de originelen. Zie [De originelen plaatsen](#) voor meer informatie.
2. Druk enkele malen op **Snelkiezen** totdat de gewenste groep snelkiesnummers wordt weergegeven.

---

 **Tip** U kunt ook door de snelkiesnummers bladeren door op de pijlknoppen te drukken, of u kunt de code van het gewenste snelkiesnummer invoeren met behulp van het toetsenblok op het bedieningspaneel van het apparaat.

---

3. Druk op **START FAXEN, Zwart**.

Als het apparaat een origineel detecteert in de automatische documentinvoer, wordt het document naar elk nummer in de groep snelkiesnummers verzonden.

---

 **Opmerking** U kunt alleen faxen in zwart-wit verzenden naar een groep snelkiesnummers vanwege de beperkte geheugenruimte. Het apparaat scant de fax naar het geheugen en kiest het eerste nummer. Zodra er verbinding is, wordt de fax verzonden en het volgende nummer gekozen. Als een nummer bezet is of er wordt niet opgenomen, volgt het apparaat de instellingen voor **Opnieuw zenden bij in gesprek** en **Opnieuw zenden bij geen antwoord**. Als er geen verbinding tot stand kan worden gebracht, wordt het volgende nummer gekozen en wordt er een foutrapport gegenereerd.

---

## Een kleurenorigineel of fotofax verzenden

U kunt vanop het apparaat een kleurenorigineel of foto faxen. Als het ontvangende faxapparaat alleen zwart-witfaxen ondersteunt, zal de fax in zwart-wit verzenden.

Het is aan te raden om voor kleurenfaxen alleen kleurenoriginelen te gebruiken.

### Een kleurenorigineel of fotofax verzenden met het bedieningspaneel van het apparaat

1. Laad de originelen. Zie [De originelen plaatsen](#) voor meer informatie.

2. Druk op **FAX**.

De vraag **Nummer invoeren** verschijnt.



3. Voer het faxnummer in met het toetsenblok, druk op **Snelkiezen** om een snelkiesnummer te selecteren of druk op **Opnieuw kiezen/pauze** om het laatst gekozen nummer opnieuw te kiezen.
4. Druk op **START FAXEN, Kleur**.  
Als het apparaat een origineel detecteert in de automatische documentinvoer, verzendt het dat document naar het ingevoerde nummer.

---

 **Opmerking** Als het ontvangende faxapparaat alleen zwartwitfaxen ondersteunt, zal de HP all-in-one automatisch in zwart-wit verzenden. Er verschijnt een bericht zodra de fax is verzonden, waarin wordt aangegeven dat de fax in zwart-wit is verzonden. Druk op **OK** om het bericht te verwijderen.

---

## De faxresolutie en de instellingen voor Licht./Donkerder wijzigen

U kunt de instellingen voor **Resolutie** en **Licht./Donkerder** wijzigen voor documenten die u faxt.

---

 **Opmerking** Deze instellingen hebben geen invloed op de kopieerinstellingen. De instellingen van resolutie en lichter/donkerder voor kopiëren zijn onafhankelijk van de instellingen voor faxen. Ook hebben de instellingen die u met het bedieningspaneel van het apparaat wijzigt, geen invloed op faxen die u via de computer verzendt.

---

Dit gedeelte bevat de volgende onderwerpen:

- [De faxresolutie wijzigen](#)
- [De Licht./Donkerder-instelling wijzigen](#)
- [Nieuwe standaardinstellingen instellen](#)

### De faxresolutie wijzigen

De instelling voor **Resolutie** beïnvloedt de overdrachtssnelheid en -kwaliteit van zwart-witfaxen. Als het ontvangende faxapparaat de door u gekozen resolutie niet ondersteunt, verzendt de HP all-in-one faxen met de hoogste resolutie die door het ontvangende apparaat wordt ondersteund.

---

 **Opmerking** U kunt de resolutie voor faxen alleen wijzigen als u zwartwitfaxen verzendt. Het apparaat gebruikt voor het verzenden van alle kleurenfaxen de resolutie **Fijn**.

---

De volgende resolutie-instellingen zijn beschikbaar voor het verzenden faxen: **Fijn**, **Zeer fijn**, **Foto** en **Standaard**.

- **Fijn**: biedt tekst van hoge kwaliteit en is geschikt voor het faxen van de meeste documenten. Dit is de standaardinstelling. Bij het verzenden van faxen in kleur gebruikt het apparaat altijd de instelling **Fijn**.
- **Zeer fijn**: biedt de beste faxkwaliteit wanneer u documenten met zeer fijne details per fax verzendt. De transmissie van een fax duurt langer als u **Zeer fijn** selecteert. U kunt met deze resolutie alleen faxen in zwart-wit verzenden. Als u een kleurenfax wilt verzenden, wordt deze verzonden met de instelling **Fijn**.

- **Foto:** biedt de beste kwaliteit bij het verzenden van foto's in zwart-wit. De transmissie van een fax duurt langer als u **Foto** selecteert. Bij het faxen van foto's in zwart-wit is het aan te raden om **Foto** te kiezen.
- **Standaard:** biedt de snelst mogelijke faxtransmissie met de laagste kwaliteit.

Wanneer u het faxmenu afsluit, keert deze optie terug naar de standaardinstelling, tenzij u de wijzigingen als standaardinstelling opgeeft.

### De resolutie wijzigen vanaf het bedieningspaneel van het apparaat

1. Laad de originelen. Zie [De originelen plaatsen](#) voor meer informatie.
2. Druk op **FAX**.  
De vraag **Nummer invoeren** verschijnt.
3. Voer het faxnummer in met het toetsenblok, druk op **Snelkiezen** om een snelkiesnummer te selecteren of druk op **Opnieuw kiezen/pauze** om het laatst gekozen nummer opnieuw te kiezen.
4. Druk op **Opties**, selecteer **Resolutie**, en selecteer vervolgens een resolutie-instelling.
5. Druk op **START FAXEN, Zwart**.  
Als het apparaat een origineel detecteert in de automatische documentinvoer, verzendt het dat document naar het ingevoerde nummer.

### De Licht./Donkerder-instelling wijzigen

U kunt het contrast van een fax lichter of donkerder maken dan het origineel. Deze functie is handig als u een vervaagd, verbleekt of handgeschreven document wilt faxen. U kunt het origineel donkerder maken door het contrast aan te passen.



---

 **Opmerking** De instelling **Licht./Donkerder** is alleen van toepassing op zwart-witfaxen.

---

Wanneer u het faxmenu afsluit, keert deze optie terug naar de standaardinstelling, tenzij u de wijzigingen als standaardinstelling opgeeft.

### De instelling Licht./Donkerder wijzigen vanaf het bedieningspaneel van het apparaat

1. Laad de originelen. Zie [De originelen plaatsen](#) voor meer informatie.
2. Druk op **FAX**.  
De vraag **Nummer invoeren** verschijnt.
3. Voer het faxnummer in met het toetsenblok, druk op **Snelkiezen** om een snelkiesnummer te selecteren of druk op **Opnieuw kiezen/pauze** om het laatst gekozen nummer opnieuw te kiezen.
4. Druk op **Opties** en selecteer **Licht./Donkerder**.
5. Druk op de rechter pijltoets  om de fax lichter te maken of op de linker pijltoets  om de fax donkerder te maken.  
De indicator verschuift naar links of rechts als u op een pijl drukt.
6. Druk op **START FAXEN, Zwart**.  
Als het apparaat een origineel detecteert in de automatische documentinvoer, verzendt het dat document naar het ingevoerde nummer.

## Nieuwe standaardinstellingen instellen

U kunt de standaardwaarde voor de **Resolutie** en de instelling **Licht./Donkerder** wijzigen met het bedieningspaneel van het apparaat.

## Nieuwe standaardinstellingen instellen met het bedieningspaneel van het apparaat

1. Wijzig de instellingen voor **Resolutie** en **Licht./Donkerder**.
2. Druk op **Opties** en selecteer **Nwe stand. inst..**
3. Druk met de rechter pijlknop op  tot **Ja** wordt weergegeven, en druk vervolgens op **OK**.

## Fax verzenden in foutcorrectiemodus

**Foutcorrectiemodus** (ECM) voorkomt gegevensverlies als gevolg van slechte telefoonverbindingen, door transmissiefouten te detecteren en automatisch een verzoek in te dienen om het foutieve gedeelte opnieuw te verzenden. Uw telefoonkosten blijven gelijk, en kunnen bij goede verbindingen zelfs lager uitvallen. Bij slechte verbindingen brengt ECM een langere verzendtijd en hogere kosten met zich mee, maar worden de gegevens betrouwbaarder verzonden. De standaardinstelling is **Aan**. Schakel ECM alleen uit als met ECM uw telefoonkosten aanzienlijk hoger uitvallen en een slechtere faxkwaliteit geen probleem is.

**Opmerking** Als de ECM-instelling UIT is,

- De kwaliteit en transmissiesnelheid van verzonden en ontvangen faxen worden beïnvloed.
- De **Faxsnelheid** wordt automatisch ingesteld op **Normaal**.
- U kunt geen faxen in kleur meer verzenden of ontvangen.

## De ECM-instelling wijzigen vanaf het bedieningspaneel van het apparaat

1. Druk op **Installatie**.
2. Selecteer **Geavanceerde faxinstellingen** en daarna **Foutcorrectiemodus**.
3. Selecteer met de pijl naar rechts , **Aan** of **Off (Uitschakelen)**.
4. Druk op **OK**.

## Een fax ontvangen

U kunt automatisch of handmatig faxen ontvangen. Als u de optie **Automatisch antwoorden** uitschakelt, moet u de faxen handmatig ontvangen. Als u de optie **Automatisch antwoorden** inschakelt (dit is de standaardinstelling), beantwoordt het apparaat automatisch de binnenkomende oproepen en worden faxen ontvangen na het aantal belsignalen dat in de instelling **Hoe vaak overgaan** is opgegeven. (De standaardinstelling voor **Hoe vaak overgaan** is vijf belsignalen.)

Als u een faxbericht op papier van Legal-formaat ontvangt, terwijl het apparaat niet is ingesteld op het gebruik van dat papierformaat, wordt het faxbericht automatisch verkleind zodat het op het beschikbare papier past. Als u de functie **Automatische verkleining** hebt uitgeschakeld, drukt het apparaat de fax op twee pagina's af.

---

 **Opmerking** Als er een fax aankomt terwijl u een document kopieert, wordt de fax opgeslagen in het geheugen van het apparaat totdat het kopiëren is voltooid. Hierdoor wordt het aantal faxpagina's in het geheugen mogelijk kleiner.

---

Dit gedeelte bevat de volgende onderwerpen:

- [Een fax handmatig ontvangen](#)
- [Backup-faxontvangst instellen](#)
- [Ontvangen faxen vanuit het geheugen opnieuw afdrukken](#)
- [Een fax opvragen voor ontvangst](#)
- [Faxen doorsturen naar een ander nummer](#)
- [Het papierformaat voor ontvangen faxen instellen](#)
- [Automatische verkleining voor binnenkomende faxen instellen](#)
- [Ongewenste faxnummers blokkeren](#)
- [Automatisch faxen ontvangen op uw computer \(Faxen naar to pc en faxen naar Mac\)](#)

## Een fax handmatig ontvangen

Wanneer u aan de telefoon bent, kan uw gesprekspartner u een fax sturen terwijl u met elkaar spreekt. Dit wordt ook wel handmatig faxen genoemd. Volg de instructies in dit gedeelte om een fax handmatig te ontvangen.

---

 **Opmerking** U kunt de handset opnemen om te praten of om te luisteren of er faxtonen weerklinken.

---

U kunt een fax handmatig ontvangt vanaf een telefoon die rechtstreeks is verbonden met het apparaat (via de poort 2-EXT), of vanop dezelfde telefoonlijn die niet rechtstreeks is verbonden met het apparaat.

### Een fax handmatig ontvangen

1. Controleer of het apparaat is ingeschakeld en of er papier in de invoerlade is geplaatst.
2. Verwijder eventuele originelen uit de documentinvoerlade.

---

 **Opmerking** U kunt alleen faxen ontvangen als de automatische documentinvoer leeg is. Als de documentinvoer documenten bevat, kan de fax niet worden ontvangen.

---

3. Kies één van de volgende opties:
  - Schakel **Automatisch antwoorden** uit.
  - Stel **Hoe vaak overgaan** in op een hoger nummer.
4. Als u momenteel een gesprek voert met de verzender, zegt u tegen de verzender dat **Start** moet worden ingedrukt op hun faxapparaat.

5. Wanneer u de faxtonen van een verzendend faxapparaat hoort, gaat u als volgt te werk:
  - a. Druk op **START FAXEN, Zwart** of op **START FAXEN, Kleur** op het bedieningspaneel van het apparaat.
  - b. Als dit wordt gevraagd, selecteert u **Faxen ontvangen**.

---

 **Opmerking** Afhankelijk van uw land/regio kan uw apparaat de fax automatisch ontvangen wanneer u de faxtonen hoort van het verzendapparaat.

---

6. Zodra het apparaat de fax begint te ontvangen, kunt u de telefoon ophangen of aan de lijn blijven. De telefoonlijn is tijdens de faxtransmissie stil.

## Backup-faxontvangst instellen

Afhankelijk van uw voorkeuren en beveiligingseisen kunt u het apparaat instellen om alle ontvangen faxen op te slaan, alleen de faxen op te slaan die zijn ontvangen terwijl het apparaat door een fout niet functioneerde of om geen van de ontvangen faxen op te slaan.

De volgende modi voor **Backup-faxontvangst** zijn beschikbaar:

<b>Aan</b>	<p>Dit is de standaardinstelling. Wanneer <b>Backup-faxontvangst</b> is ingesteld op <b>Aan</b>, slaat het apparaat alle ontvangen faxen op in het geheugen. Hierdoor kunt u maximaal de acht laatst afgedrukte faxen opnieuw afdrukken, mits deze nog in het geheugen zijn opgeslagen.</p> <p><b>Opmerking</b> Als het geheugen van het apparaat vol raakt, worden de oudste, afgedrukte faxberichten overschreven bij ontvangst van nieuwe faxen. Als het geheugen vol raakt met niet-afgedrukte faxen, stopt het apparaat met het beantwoorden van inkomende faxoproepen.</p> <p><b>Opmerking</b> Als u een fax ontvangt die te groot is, bijvoorbeeld een zeer gedetailleerde kleurenfoto, wordt deze mogelijk niet in het geheugen opgeslagen.</p>
<b>Alleen bij fouten</b>	<p>Faxen worden alleen in het geheugen van het apparaat opgeslagen als het apparaat de faxen door een fout niet kan afdrukken (bijvoorbeeld als het papier in het apparaat op is). Het apparaat blijft inkomende faxen opslaan zolang er geheugen beschikbaar is. Als het geheugen vol raakt, stopt het apparaat met het beantwoorden van inkomende faxoproepen. Wanneer de fout is opgelost, worden de faxen die in het geheugen zijn opgeslagen automatisch afgedrukt en vervolgens uit het geheugen verwijderd.</p>
<b>Off (Uitschakelen)</b>	<p>Faxen worden nooit opgeslagen in het geheugen. Het kan bijvoorbeeld zijn dat u <b>Backup-faxontvangst</b> wilt uitschakelen omwille van de veiligheid. Als er een fout optreedt waardoor het apparaat niet kan afdrukken (bijvoorbeeld als het papier in het apparaat op is), stopt het apparaat met het beantwoorden van inkomende faxoproepen.</p>

---

 **Opmerking** Als **Backup-faxontvangst** is ingeschakeld en u het apparaat uitschakelt, worden alle in het geheugen opgeslagen faxen bewaard. Druk **Faxlogboek** af als u een lijst wilt hebben van alle faxen die u hebt ontvangen.

---

### Backup-faxontvangst vanaf het bedieningspaneel van het apparaat instellen

1. Druk op **Installatie**.
2. Selecteer **Geavanceerde faxinstallatie** en vervolgens **Backup-faxontvangst**.
3. Selecteer met de pijl naar rechts **Aan, Alleen bij fouten** of **Off (Uitschakelen)**.
4. Druk op **OK**.

### Ontvangen faxen vanuit het geheugen opnieuw afdrukken

Als u de modus voor **Backup-faxontvangst** instelt op **Aan**, worden de ontvangen faxen in het geheugen opgeslagen, ongeacht of er een fout was in het apparaat of niet.

---

 **Opmerking** Als het geheugen vol raakt, worden de oudste, afgedrukte faxberichten overschreven wanneer er nieuwe faxen worden ontvangen. Als geen van de opgeslagen faxen is afgedrukt, ontvangt het apparaat geen nieuwe faxen meer totdat u de faxen in het geheugen hebt afgedrukt of eruit hebt verwijderd. Het kan ook zijn dat u met het oog op beveiliging of privacy de faxen uit het geheugen wilt verwijderen.

---

Afhankelijk van de grootte van de faxberichten kunt u maximaal de acht laatste ontvangen berichten afdrukken, voorzover nog aanwezig in het geheugen. Het kan bijvoorbeeld nodig zijn om faxen opnieuw af te drukken als u de vorige afdruk kwijt bent.

### Faxen in het geheugen opnieuw afdrukken vanaf het bedieningspaneel

1. Zorg dat er papier in de invoerlade is geplaatst.
2. Druk op **Installatie**.
3. Selecteer **Hulpmiddelen** en vervolgens **Faxen in het geheugen opnieuw afdrukken**.

De faxen worden afgedrukt in omgekeerde volgorde als die waarin ze zijn ontvangen waarbij de meest recent ontvangen fax het eerst wordt afgedrukt, enz.
4. Druk op **Annuleren** als u wilt stoppen met het opnieuw afdrukken van de faxen in het geheugen.

### Alle faxen uit het geheugen verwijderen vanaf het bedieningspaneel

- ▲ Voer, afhankelijk van het model dat u bezit, een van de volgende handelingen uit:
  - **Uitleesscherf met twee lijnen:** Druk op de  (**Installatie**), selecteer **Faxlogboek wissen**.

Alle in het geheugen opgeslagen faxen worden gewist.
  - **Kleurenscherf:** Druk op **Installatie**, selecteer **Hulpmiddelen** en vervolgens **Faxlogboek wissen**.

### Faxlogboeken wissen via de geïntegreerde webserver

- ▲ Selecteer het tabblad **Instellingen**, selecteer **Faxopties** in het linkerdeelvenster, en klik op de knop **Wissen** onder de hoofding **Faxlogboeken wissen**.

## Een fax opvragen voor ontvangst

Dankzij de opvraagfunctie kan de HP all-in-one een ander faxapparaat vragen een fax te verzenden die in de wachtrij staat. Als u de functie **Opvragen voor ontvangst** gebruikt, wordt het aangewezen faxapparaat door de HP all-in-one aangeroepen en wordt het faxbericht aangevraagd. Het opgegeven faxapparaat moet zijn ingesteld voor opvragen en er moet een fax klaar zijn voor ontvangst.

---

 **Opmerking** De HP all-in-one ondersteunt geen beveiligingscodes voor wachtwoorden. Met deze beveiligingsfunctie moet het ontvangende faxapparaat een beveiligingscode geven aan het opgevraagde apparaat voordat het de fax kan ontvangen. Zorg dat er geen beveiligingscode is ingesteld voor het opgevraagde apparaat (of dat de standaard beveiligingscode is gewijzigd), anders kan de HP all-in-one de fax niet ontvangen.

---

### Opvragen voor ontvangst van een fax vanaf het bedieningspaneel van het apparaat

1. Druk op **FAX** en daarna **Opvragen voor ontvangst**.
2. Voer het faxnummer van het andere faxapparaat in.
3. Druk op **START FAXEN, Zwart** of **START FAXEN, Kleur**.

---

 **Opmerking** Als u op **START FAXEN, Kleur** drukt terwijl de afzender de fax in zwart-wit heeft verzonden, zal het apparaat de fax in zwart-wit afdrukken.

---

## Faxen doorsturen naar een ander nummer

U kunt het apparaat instellen om faxen door te sturen naar een ander faxnummer. Een fax die in kleur is ontvangen wordt in zwart-wit doorgestuurd.

Het verdient aanbeveling te controleren of het nummer waarnaar u de fax doorstuurt een werkende faxlijn is. Stuur een testfax naar het nummer om na te gaan of het faxapparaat de faxen kan doorsturen naar dit nummer.

### Faxen doorsturen vanaf het bedieningspaneel van het apparaat

1. Druk op **Installatie**.
2. Selecteer **Geavanceerde faxinstallatie** en vervolgens **Fax alleen in zwart-wit doorsturen**.
3. Druk op de pijl naar rechts totdat **Aan-doorsturen** of **Aan-Afdrukken & doorsturen** wordt weergegeven en druk op **OK**.
  - Kies **Aan-doorsturen** als u de fax naar een ander nummer wilt doorsturen zonder een reservekopie af te drukken op het apparaat.

---

 **Opmerking** Als het apparaat de fax niet kan doorsturen naar het opgegeven faxapparaat (als dit bijvoorbeeld is uitgeschakeld), drukt het apparaat de fax af. Als u het apparaat instelt op het afdrukken van fouterapporten voor ontvangen faxen, wordt ook een fouterapport afgedrukt.

---

- Kies **Aan-Afdrukken & doorsturen** om een reservekopie van de ontvangen fax af te drukken terwijl u de fax naar een ander nummer doorstuurt.

4. Als de prompt verschijnt, voert u het nummer in van het apparaat waarmee de doorgestuurde faxen worden ontvangen.
5. Voer bij de aanwijzing een startdatum en -tijd, evenals een stopdatum en -tijd in.
6. Druk op **OK**.

Op het bedieningspaneel van het apparaat verschijnt **Fax doorsturen**.

Als het apparaat geen stroom meer krijgt wanneer **Fax doorsturen** is ingesteld, slaat het de instelling **Fax doorsturen** en het telefoonnummer op. Als de stroomvoorziening wordt hersteld, is de instelling voor **Fax doorsturen** nog steeds **Aan**.



**Opmerking** U kunt het doorsturen van faxen uitschakelen door op **Annuleren** op het bedieningspaneel van het apparaat te drukken wanneer het bericht **Fax doorsturen** op het display wordt weergegeven. U kunt ook **Off (Uitschakelen)** selecteren in het menu **Enkel zwart-wit fax doorsturen**.

## Het papierformaat voor ontvangen faxen instellen

U kunt het papierformaat selecteren voor het ontvangen van faxen. Het geselecteerde papierformaat moet overeenkomen met het formaat van het papier in de invoerlade. Faxen kunnen alleen worden afgedrukt op papier van A4-, Letter- of Legal-formaat.



**Opmerking** Als een onjuist papierformaat in de invoerlade is geplaatst terwijl een fax wordt ontvangen, zal de fax niet worden afgedrukt en verschijnt er een foutbericht op het display. Plaats papier van A4-, Letter- of Legal-formaat en druk op **OK** om de fax af te drukken.

### Het papierformaat voor ontvangen faxen instellen vanaf het bedieningspaneel van het apparaat

1. Druk op **Installatie**.
2. Selecteer **Basis faxinstallatie** en daarna **Formaat faxpapier**.
3. Selecteer een optie en druk op **OK**.

## Automatische verkleining voor binnenkomende faxen instellen

De instelling **Automatische verkleining** bepaalt wat de HP All-in-One doet als er een fax binnenkomt die te groot is voor het standaardpapierformaat. Deze instelling is standaard ingeschakeld, dus de afbeelding van de binnenkomende fax wordt, indien mogelijk, dusdanig verkleind dat deze op een pagina past. Als deze functie is uitgeschakeld, wordt alle informatie die niet op de eerste pagina past, op een tweede pagina afgedrukt. **Automatische verkleining** is handig als u een fax op Legal-formaat ontvangt als er papier van Letter-formaat in de invoerlade is geplaatst.

### Automatische verkleining instellen vanaf het bedieningspaneel van het apparaat

1. Druk op **Installatie**.
2. Selecteer **Geavanceerde faxinstellingen** en daarna **Automatische verkleining**.
3. Selecteer **Off (Uitschakelen)** of **Aan**.
4. Druk op **OK**.



## Ongewenste faxnummers blokkeren

Als u via uw telefoonbedrijf gebruikmaakt van een service voor nummerherkenning, kunt u bepaalde faxnummers blokkeren, zodat het apparaat geen faxen afdruckt die afkomstig zijn van deze nummers. Bij een binnenkomende faxoproep vergelijkt het apparaat het nummer met de door u ingestelde lijst van ongewenste faxnummers om vast te stellen of de oproep moet worden geblokkeerd. Als het nummer overeenkomt met een nummer in de lijst met geblokkeerde nummers, wordt de fax niet afgedrukt. (Het maximaal aantal faxnummers dat u kunt blokkeren verschilt per model.)

---

 **Opmerking** Deze functie wordt niet in alle landen/regio's ondersteund. Als de functie niet wordt ondersteund in uw land/regio, wordt het item **Faxnummerblokkering ingesteld** niet weergegeven in het menu **Basis faxinstallatie**.

**Opmerking** Als er geen telefoonnummers in de lijst met beller-ID's staan, wordt verondersteld dat de gebruiker zich niet op deze service heeft geabonneerd bij de telefoonmaatschappij.

---

Vraag uw plaatselijke HP-dealer naar deze services voordat u begint gebruik te maken van de functie.

Dit gedeelte bevat de volgende onderwerpen:

- [De modus voor ongewenste faxnummers instellen](#)
- [Nummers toevoegen aan de lijst met ongewenste faxnummers](#)
- [Nummers verwijderen van de lijst met ongewenste faxnummers](#)
- [Een lijst met geblokkeerde faxnummers bekijken](#)

### De modus voor ongewenste faxnummers instellen

Standaard is de modus **Ongewenste faxnummers blokkeren** ingesteld op **Aan**. Als u via uw telefoonbedrijf geen nummerherkenningservice hebt aangevraagd of als u deze functie niet wilt gebruiken, kunt u deze instelling uitschakelen.

### De modus voor ongewenste faxnummers instellen

- ▲ Druk op de knop **Faxnummerblokkering**, selecteer de optie **Ongewenste faxen blokkeren** en selecteer vervolgens **Aan** of **Uit**.

### Nummers toevoegen aan de lijst met ongewenste faxnummers

U kunt op twee manieren een nummer aan de lijst met ongewenste nummers toevoegen. U kunt nummers selecteren in de beller-ID-lijst of u kunt nieuwe nummers invoeren. De nummers in de lijst met ongewenste nummers worden geblokkeerd als de modus **Ongewenste faxnummers blokkeren** is ingesteld op **Aan**.

### Een nummer in de lijst met beller-ID's selecteren

1. Druk op **Installatie**.
2. Druk op **Basisinstallatie fax** en vervolgens op **Installatie blokkering ongewenste faxen**.
3. Druk op **Nummers toevoegen aan lijst ongewenste nummers** en vervolgens op **Nummer selecteren**.

4. Blader met de pijl naar rechts door de nummers waar u faxen van hebt ontvangen. Wanneer het nummer wordt weergegeven dat u wilt blokkeren, drukt u op **OK** om dit nummer te selecteren.
5. Wanneer de vraag **Nog een selecteren?** wordt weergegeven, doet u het volgende:
  - Als u nog een nummer wilt toevoegen aan de lijst met ongewenste faxnummers, drukt u op **Ja** en herhaalt u stap 4 voor elk nummer dat u wilt blokkeren.
  - Als u gereed bent, drukt u op **Nee**.

#### **Handmatig een nummer invoeren dat moet worden geblokkeerd**

1. Druk op **Installatie**.
2. Druk op **Basisinstallatie fax** en vervolgens op **Installatie blokkering ongewenste faxen**.
3. Druk op **Nummers toevoegen aan lijst ongewenste nummers** en vervolgens op **Nummer invoeren**.
4. Voer met het toetsenblok een faxnummer in dat moet worden geblokkeerd en druk vervolgens op **OK**.

Zorg ervoor dat u het faxnummer invoert zoals het op het uitleesvenster van het bedieningspaneel wordt weergegeven en niet zoals het in het kopschrift van de ontvangen fax wordt weergegeven.
5. Wanneer de vraag **Nog een invoeren?** wordt weergegeven, doet u het volgende:
  - Als u nog een nummer wilt toevoegen aan de lijst met ongewenste faxnummers, drukt u op **Ja** en herhaalt u stap 4 voor elk nummer dat u wilt blokkeren.
  - Als u gereed bent, drukt u op **Nee**.

#### **Nummers verwijderen van de lijst met ongewenste faxnummers**

Als u een faxnummer niet meer wilt blokkeren, kunt u het desbetreffende nummer uit de lijst met ongewenste nummers verwijderen.

#### **Nummers uit de lijst met geblokkeerde faxnummers verwijderen**

1. Druk op **Installatie**.
2. Druk op **Basisinstallatie fax** en vervolgens op **Installatie blokkering ongewenste faxen**.
3. Druk op **Verwijder nr uit ongewenste nrs**.
4. Druk de pijl naar rechts om door de nummers te bladeren die u hebt geblokkeerd. Wanneer het nummer wordt weergegeven dat u wilt verwijderen, drukt u op **OK** om dit nummer te selecteren.
5. Wanneer de vraag **Nog een wissen?** wordt weergegeven, doet u het volgende:
  - Als u nog een nummer wilt verwijderen uit de lijst met ongewenste faxnummers drukt u op **Ja** en herhaalt u stap 4 voor elk nummer dat u wilt blokkeren.
  - Als u gereed bent, drukt u op **Nee**.

### Een lijst met geblokkeerde faxnummers bekijken

U kunt een lijst van geblokkeerde faxnummers alleen bekijken vanaf de ingesloten webserver, waarvoor een netwerkverbinding nodig is, of door een rapport af te drukken vanaf het bedieningspaneel van het apparaat.

### Een lijst van geblokkeerde nummers bekijken via het bedieningspaneel

1. Druk op **Installatie**.
2. Selecteer **Rapport afdrukken** en daarna **Ongewenste faxnummers**.

### Een lijst met geblokkeerde nummers bekijken via de geïntegreerde webserver

- ▲ Open de geïntegreerde webserver. Zie [De ingebouwde webserver openen](#) voor meer informatie. Klik op het tabblad **Instellingen**, selecteer **Faxnummerblokkering** in het linkerdeelvenster.

## Automatisch faxen ontvangen op uw computer (Faxen naar to pc en faxen naar Mac)

Gebruik Fax naar pc en Fax naar Mac om op de computer automatisch faxen te ontvangen en faxen rechtstreeks op te slaan. Met Fax naar pc en Fax naar Mac kunt u eenvoudig digitale versies van uw faxen opslaan en hebt u niet meer met grote stapels papier te maken.

Ontvangen faxen worden opgeslagen als TIFF (Tagged Image File Format). Als de fax is ontvangen, krijgt u op het scherm een melding met een koppeling naar de map waarin de fax is opgeslagen.

Voor de bestandsnamen wordt de volgende methode gebruikt:

XXXX\_YYYYYYYY\_ZZZZZZ.tif, waarbij X de informatie over de afzender is, Y de datum en Z het tijdstip waarop de fax is ontvangen.

---

 **Opmerking** Fax naar pc en Fax naar Mac is alleen beschikbaar voor het ontvangen van zwart-witfaxen. Kleurenfaxen worden afgedrukt in plaats van opgeslagen op de computer.

**Opmerking** Deze functie is alleen beschikbaar voor apparaten met een uitleesvenster met twee regels. Bij apparaten met een kleurenscherm kunt u de functies Fax naar netwerk of Fax naar e-mail uitvoeren. Zie [HP Digital Solutions \(alleen op sommige modellen\)](#) Digitale oplossingen voor meer informatie.

---

Dit gedeelte bevat de volgende onderwerpen:

- [Vereisten voor Fax naar pc en Fax naar Mac](#)
- [Fax naar pc en Fax naar Mac inschakelen](#)
- [Instellingen van Fax naar pc of Fax naar Mac wijzigen](#)
- [Fax naar pc of Fax naar Mac uitschakelen](#)

### Vereisten voor Fax naar pc en Fax naar Mac

- De beheerderscomputer waarmee de functie Fax naar pc of Fax naar Mac is geactiveerd, moet altijd aan staan. Er kan maar één computer fungeren als de beheerderscomputer voor Fax naar pc of Fax naar Mac.
- De computer of server van de bestemmingsmap, moet altijd aan staan. De doelcomputer moet ook actief zijn. Faxen worden niet opgeslagen als de computer in de slaapstand staat.
- Als u Windows gebruikt, moet de HP Digital Imaging-monitor in de Windows-taakbalk altijd ingeschakeld zijn.
- Er moet papier in de invoerlade zitten.

### Fax naar pc en Fax naar Mac inschakelen

Gebruik de wizard Fax naar pc om Fax naar pc te activeren. De wizard Fax naar pc kan worden gestart vanaf het Solution Center of de wizard Fax naar pc op het bedieningspaneel. Om Fax naar Mac in Mac OS X te installeren, gebruikt u de HP Setup Assistant, een onderdeel van HP Apparaatbeheer.

### Fax naar pc installeren vanuit het Solution Center (Windows)

1. Open het Solution Center. Zie [Gebruik het HP Solution Center \(Windows\)](#) voor meer informatie.
2. Selecteer **Instellingen** en daarna **Wizard Fax naar pc instellen**.
3. Volg de aanwijzingen op het scherm om Fax naar pc in te stellen.

### Fax naar Mac installeren

1. Klik in het Dock op het pictogram Apparaatbeheer.



**Opmerking** Als HP Apparaatbeheer niet wordt weergegeven in het Dock, klikt u rechts in de menubalk op het pictogram Spotlight, typt u HP Apparaatbeheer in het vakje, en klikt u vervolgens op de invoer HP Apparaatbeheer.

---

2. Volg de aanwijzingen op het scherm in de Setup Assistant om de netwerkmap te maken en te delen.  
De Setup Assistant slaat automatisch de configuraties op in het HP-apparaat. U kunt ook tot 10 doelmappen configureren voor elk HP-apparaat.

### Instellingen van Fax naar pc of Fax naar Mac wijzigen

U kunt de instellingen van Fax naar pc op elk gewenst moment vanaf uw computer bijwerken vanuit de pagina Faxinstellingen in het Solution Center. U kunt Fax naar pc

uitschakelen en het afdrukken van faxen uitschakelen vanuit het bedieningspaneel van het apparaat.

### Instellingen wijzigen vanaf het bedieningspaneel van het apparaat

1. Druk op de knop  (**Setup**), selecteer **Basisfaxinstellingen**, en vervolgens op **Fax naar pc**.
2. Selecteer de instelling die u wilt wijzigen. U kunt de volgende instellingen wijzigen:
  - **View PC hostname**(Hostnaam pc weergeven): De naam weergeven van de computer die is ingesteld voor het beheren van Fax naar pc.
  - **Turn Off** (Uitschakelen): Fax naar pc uitschakelen.



**Opmerking** Het Solution Center gebruiken om Fax naar pc in te schakelen.

- **Disable Fax Print** (Afdrukken van faxen uitschakelen): Kies deze optie als u faxen wilt afdrukken zodra ze worden ontvangen. Als u afdrukken uitschakelt, worden kleurenfaxen nog wel afgedrukt.

### Fax naar pc-instellingen wijzigen vanuit het Solution Center (Windows)

1. Open het Solution Center. Zie [Gebruik het HP Solution Center \(Windows\)](#) voor meer informatie.
2. Selecteer **Instellingen** en daarna **Faxinstellingen**.
3. Selecteer de tab **Instellingen voor Fax naar pc**.
4. Voer alle gewenste wijzigingen in de instellingen door. Druk op **OK**.



**Opmerking** De oorspronkelijke instellingen worden overschreven door de wijzigingen die u aanbrengt.

### Fax naar Mac wijzigen vanuit HP Setup Assistant

1. Klik in het Dock op het pictogram Apparaatbeheer.



**Opmerking** Als HP Apparaatbeheer niet wordt weergegeven in het Dock, klikt u rechts in de menubalk op het pictogram Spotlight, typt u HP Apparaatbeheer in het vakje, en klikt u vervolgens op de invoer HP Apparaatbeheer.

2. Volg de aanwijzingen op het scherm in de Setup Assistant om de netwerkmap te maken en te delen.

De Setup Assistant slaat automatisch de configuraties op in het HP-apparaat. U kunt ook tot 10 doelmappen configureren voor elk HP-apparaat.

### Fax naar pc of Fax naar Mac uitschakelen.

1. Druk op de knop  (**Setup**), selecteer **Basisfaxinstellingen**, en vervolgens **Fax naar pc**
2. Selecteer **Disable Fax Print**.

## Faxinstellingen wijzigen

Als u de stappen hebt voltooid in de bij het apparaat geleverde Aan-de-slaggids, kunt u in de volgende stappen de basisinstellingen wijzigen of andere faxopties configureren.

Dit gedeelte bevat de volgende onderwerpen:

- [Het faxkopschrift instellen](#)
- [De antwoordmodus instellen \(automatisch antwoorden\)](#)
- [Het aantal beltonen voordat er wordt opgenomen instellen](#)
- [Antwoorden op belpatroon voor specifieke beltonen wijzigen](#)
- [Foutcorrectiemodus fax instellen](#)
- [Het kiessysteem instellen](#)
- [Opties opnieuw kiezen instellen](#)
- [De faxsnelheid instellen](#)
- [Het geluidsvolume fax instellen](#)

### Het faxkopschrift instellen

Het faxkopschrift is de regel tekst met uw naam en faxnummer die wordt afgedrukt boven aan elke fax die u verstuurt. HP raadt aan het faxkopschrift in te stellen met de software die u met het apparaat hebt geïnstalleerd. U kunt het faxkopschrift ook instellen vanaf het bedieningspaneel van het apparaat, zoals hier wordt beschreven.



**Opmerking** In sommige landen/regio's is de informatie in het faxkopschrift wettelijk vereist.

---

### Het faxkopschrift instellen of wijzigen

1. Druk op **Installatie**.
2. Druk op **Basisinstallatie fax** en vervolgens op **Faxkopschrift**.
3. Voer met de nummertoesen uw naam of de naam van uw bedrijf in en druk op **Gereed**.
4. Voer met behulp van het numerieke toetsenblok het faxnummer in en druk vervolgens op **OK**.

### Het faxkopschrift instellen of wijzigen via de geïntegreerde webserver

- ▲ Selecteer het tabblad **Instellingen**, selecteer **Basisfaxinstellingen** in het linkerdeelvenster, en voer vervolgens de **Naam faxkopschrift** en het **Faxnummer** in. Klik op de knop **Toepassen**.

## De antwoordmodus instellen (automatisch antwoorden)

De antwoordmodus bepaalt of binnenkomende oproepen door het apparaat worden beantwoord.

- Schakel de instelling **Automatisch antwoorden** in als u wilt dat het apparaat faxen **automatisch** beantwoordt. Alle binnenkomende oproepen en faxen worden door het apparaat beantwoord.
- Schakel de optie **Automatisch antwoorden** uit als u faxen **handmatig** wilt ontvangen. U moet zelf aanwezig zijn om de binnenkomende faxoproepen te beantwoorden, als het apparaat geen faxberichten kan ontvangen.

### De antwoordmodus via het bedieningspaneel van het apparaat instellen op handmatig of automatisch

- ▲ Druk op **Automatisch antwoorden** om het lampje aan of uit te zetten, zoals dit in de installatie is opgegeven.  
Wanneer het **Automatisch antwoorden**-lampje brandt, beantwoordt het apparaat de oproepen automatisch. Wanneer het lampje niet brandt, beantwoordt het apparaat de oproepen niet.

### De antwoordmodus via de geïntegreerde webserver instellen op handmatig of automatisch

1. Open de geïntegreerde webserver, klik op het tabblad **Instellingen** en klik vervolgens op **Basisfaxinstellingen** in het linkerdeelvenster.
2. Selecteer **Aan** of **Uit** in het vervolgmenu **Automatisch antwoorden** in het gedeelte **Andere basisinstellingen fax**.

## Het aantal beltonen voordat er wordt opgenomen instellen

Als u de optie **Automatisch antwoorden** inschakelt, kunt u opgeven na hoeveel belsignalen de binnenkomende oproep automatisch moet worden beantwoord.

De **Hoe vaak overgaan** instelling is belangrijk als er een antwoordapparaat is aangesloten op dezelfde telefoonlijn en het antwoordapparaat de telefoon moet beantwoorden voordat het apparaat dat doet. Het aantal belsignalen voor het apparaat moet hoger zijn dan het aantal belsignalen voordat het apparaat de telefoon beantwoordt, zodat de binnenkomende oproep wordt beantwoord door het apparaat voordat het antwoordapparaat de telefoon beantwoordt.

Stel het antwoordapparaat bijvoorbeeld in op een klein aantal belsignalen en het apparaat op het hoogste aantal belsignalen. (Het maximale aantal belsignalen varieert per land/regio.) Bij deze instelling beantwoordt het antwoordapparaat de oproep en bewaakt het apparaat de lijn. Als het apparaat faxsignalen detecteert, zal het de fax ontvangen. Als de oproep een gespreksoproep betreft, zal het antwoordapparaat het binnenkomende bericht opnemen.

### Aantal belsignalen voordat wordt opgenomen instellen via het bedieningspaneel van het apparaat

1. Druk op **Installatie**.
2. Selecteer **Basisinstallatie fax** en vervolgens **Aantal beltonen voor opnemen**.

3. Typ het toepasselijke aantal belsignalen met behulp van het toetsenblok of wijzig het aantal belsignalen met de pijl naar rechts of naar links.
4. Druk op **OK** om de instelling te accepteren.

### Het aantal beltonen voordat wordt opgenomen instellen via de geïntegreerde webserver

1. Open de geïntegreerde webserver, klik op het tabblad **Instellingen** en klik op **Basisfaxinstellingen** in het linkerdeelvenster.
2. Selecteer een nummer in het vervolgmenu **Belsignalen voor opnemen** in het gedeelte **Andere basisinstellingen fax**.

### Antwoorden op belpatroon voor specifieke beltonen wijzigen

Veel telefoonmaatschappijen bieden een functie voor specifieke belsignalen, zodat het mogelijk is om op één telefoonlijn diverse telefoonnummers te gebruiken. Als u zich op deze service abonneert, wordt er aan elk telefoonnummer een ander belpatroon toegekend. U kunt het apparaat instellen voor het beantwoorden van binnenkomende oproepen die een bepaald belpatroon hebben.

---

 **Opmerking** Vraag uw plaatselijke HP-dealer naar deze services voordat u begint gebruik te maken van de functie.

---

Als u het apparaat verbindt met een telefoonlijn met specifieke belsignalen, moet u de telefoonmaatschappij verzoeken om verschillende belpatronen toe te wijzen aan binnenkomende gespreksoproepen en faxoproepen. Het is raadzaam om voor een faxnummer dubbele of drievoudige belsignalen aan te vragen. Als het apparaat het specifieke belpatroon detecteert, beantwoordt het de oproep en ontvangt het de fax.

Als deze service niet beschikbaar is, gebruikt u het standaard belpatroon **Alle beltonen**.

---

 **Opmerking** De HP-fax kan geen faxen ontvangen als het hoofdtelefoonnummer van de haak is.

---

### Het belpatroon voor een specifieke beltoon wijzigen vanaf het bedieningspaneel van het apparaat

1. Controleer of het apparaat is ingesteld om faxoproepen automatisch te beantwoorden.
2. Druk op **Installatie**.
3. Selecteer **Geavanceerde faxinstallatie** en vervolgens **Specifiek belsignaal**.
4. Druk op de knop naar rechts om een optie te selecteren en druk op **OK**. Wanneer de telefoon rinkelt met het belpatroon dat is toegewezen aan de faxlijn, beantwoordt het apparaat de oproep en ontvangt de fax.

### Het belpatroon voor een specifieke beltoon wijzigen vanaf de geïntegreerde webserver

1. Klik op het tabblad **Instellingen**, klik op **Geavanceerde faxinstellingen** in het linkerdeelvenster.
2. Selecteer een belpatroon in het vervolgkeuzemenu **Specifiek belsignaal**, en klik op de knop **Toepassen**.



## Foutcorrectiemodus fax instellen

Gewoonlijk controleert het apparaat de signalen op de telefoonlijn wanneer een fax wordt verzonden of ontvangen. Wanneer het een foutsignaal detecteert tijdens de transmissie en als de foutcorrectie is ingeschakeld, kan het apparaat vragen om een gedeelte van de fax opnieuw te verzenden.

Schakel deze foutcorrectie alleen uit als u problemen hebt met het verzenden of ontvangen van een fax en fouten tijdens de transmissie wilt accepteren. Het uitschakelen van deze functie kan nuttig zijn wanneer u een fax wilt verzenden naar of ontvangen van een ander land of een andere regio als u via een satellietverbinding belt.

### De foutcorrectiemodus voor faxfunctie via het bedieningspaneel van het apparaat instellen

- ▲ **Bedieningspaneel van het apparaat:** Druk op **FAX**, selecteer het menu **Geavanceerde faxinstallatie** en selecteer vervolgens **Foutcorrectiemodus**.

### De foutcorrectiemodus voor faxfunctie via de geïntegreerde webserver instellen

1. **Geïntegreerde webserver:** Klik op het tabblad **Instellingen**, klik vervolgens op **Geavanceerde faxinstellingen** in het linkerdeelvenster.
2. Selecteer **Aan** of **Uit** in het vervolgkeuzemenu **Foutcorrectiemodus**.
3. Klik op de knop **Toepassen**.

## Het kiessysteem instellen

Stel de toonkeuze- of pulskeuzemodus in met deze procedure. De standaardinstelling is **Toon**. Wijzig deze instelling niet tenzij u weet dat uw telefoonlijn niet werkt met toonkeuze.



**Opmerking** De optie pulskeuze is niet beschikbaar in alle landen of regio's.

---

### Het kiessysteem instellen instellen vanaf het bedieningspaneel van het apparaat

- ▲ **Bedieningspaneel van het apparaat:** Druk op **Installatie**, druk op **Basisinstallatie fax** en gebruik vervolgens de optie **Toon- of pulskeuze**.

### Het kiessysteem instellen via de geïntegreerde webserver

1. **Geïntegreerde webserver**(netwerkverbinding): Klik op het tabblad **Instellingen**, klik vervolgens op **Basisfaxinstellingen** in het linkerdeelvenster.
2. Kies in het vervolgkeuzemenu tussen **Toon- of pulskeuzen**.
3. Klik op de knop **Toepassen**.

## Opties opnieuw kiezen instellen

Wanneer het apparaat geen fax heeft kunnen verzenden omdat de ontvangende fax niet opneemt of in gesprek was, probeert het apparaat om het nummer opnieuw te

kiezen op basis van de opties **Opnieuw kiezen bij in gesprek** en **Geen antwoord opnieuw kiezen**. Schakel de opties in of uit via de volgende procedure.

- **Opnieuw kiezen bij in gesprek:** Als deze optie is ingeschakeld, kiest het apparaat het nummer automatisch opnieuw als het een bezettoon krijgt. De fabrieksinstelling van deze functie is **AAN**.
- **Geen antwoord opnieuw kiezen:** Als deze optie is ingeschakeld, kiest het apparaat het nummer automatisch opnieuw als de ontvangende fax niet antwoordt. De fabrieksinstelling van deze functie is **UIT**.

### Opties voor opnieuw kiezen instellen vanaf het bedieningspaneel van het apparaat

- ▲ **Bedieningspaneel van het apparaat:** Druk op **Installatie**, druk op **Geavanceerde faxinstallatie** en gebruik vervolgens de opties **Opnieuw kiezen bij in gesprek** of **Geen antwoord opnieuw kiezen**.

### De opties opnieuw bellen instellen via de geïntegreerde webserver

1. **Geïntegreerde webserver**(netwerkverbinding): Klik op het tabblad **Instellingen**, klik vervolgens op **Geavanceerde faxinstellingen** in het linkerdeelvenster.
2. Kies in de vervolgkeuzemenu's tussen **Opnieuw kiezen bij in gesprek** en **Geen antwoord opnieuw kiezen**
3. Klik op de knop **Toepassen**.

## De faxesnelheid instellen

U kunt de faxesnelheid instellen die wordt gebruikt voor de communicatie tussen het apparaat en andere faxapparaten tijdens het verzenden en ontvangen van faxen. De standaard faxesnelheid is **Snel**.

Als u een van de volgende opties gebruikt, is het wellicht nodig om de faxesnelheid te verlagen:

- Een Internet-telefoonservice
- Een PBX-systeem
- Fax over Internet-protocol (FoIP)
- Een ISDN-service

Als er tijdens het verzenden en ontvangen van faxen problemen optreden, moet u de instelling **Faxesnelheid** mogelijk instellen op **Normaal** of **Langzaam**. In de volgende tabel ziet u een lijst van de beschikbare faxesnelheden.

Instelling faxesnelheid	Faxesnelheid
<b>Snel</b>	v.34 (33600 baud)
<b>Normaal</b>	v.17 (14400 baud)
<b>Langzaam</b>	v.29 (9600 baud)

### De faxsnelheid instellen vanaf het bedieningspaneel van het apparaat

1. Druk op de knop  (**Setup**).
2. Selecteer **Geavanceerde faxinstallatie** en vervolgens **Faxsnelheid**.
3. Selecteer een optie met behulp van de pijltoetsen en druk vervolgens op **OK**.

### De faxsnelheid instellen via de geïntegreerde webserver

1. **Geïntegreerde webserver**(netwerkverbinding): Klik op het tabblad **Instellingen**, klik vervolgens op **Basisfaxinstellingen** in het linkerdeelvenster.
2. Kies in het vervolgkeuzemenu de **Faxsnelheid**.
3. Klik op de knop **Toepassen**.

## Het geluidsvolume fax instellen

Gebruik deze procedure om het faxgeluidsvolume te verhogen of te verlagen.

### Het geluidsvolume van de fax instellen vanaf het bedieningspaneel van het apparaat

- ▲ Druk op **Installatie**, selecteer **Geluidsvolume fax**, en gebruik de pijltoetsen om het volume te verhogen of te verlagen. Druk op **OK** om het volume te selecteren.

### De faxsnelheid instellen via de geïntegreerde webserver

1. **Geïntegreerde webserver**(netwerkverbinding): Klik op het tabblad **Instellingen**, klik vervolgens op **Basisfaxinstellingen** in het linkerdeelvenster.
2. Kies in het vervolgkeuzemenu het **Geluidsvolume fax**.
3. Klik op de knop **Toepassen**.

## Snelkiescodes installeren

U kunt veelgebruikte faxnummers installeren als snelkiescodes. Hiermee kunt u snel nummers via het bedieningspaneel van het apparaat kiezen.

Dit gedeelte bevat de volgende onderwerpen:

- [Faxnummers instellen als snelkiescodes of -groepen](#)
- [Een lijst van snelkiescodes afdrukken en bekijken](#)

### Faxnummers instellen als snelkiescodes of -groepen

U kunt faxnummers of groepen faxnummers instellen als snelkiescodes.

Dit gedeelte bevat de volgende onderwerpen:

- [Snelkiescodes installeren](#)
- [Een groep snelkiesnummers instellen](#)

### Snelkiescodes installeren

- **Geïntegreerde webserver (netwerkverbinding):** Open de geïntegreerde webserver, klik op het tabblad **Instellingen** en klik vervolgens op **Faxsnelkiescodes** in het linkerdeelvenster.
  - Een code toevoegen: Typ de nodige informatie in de velden van het gedeelte **Snelkeuzenummer voor faxen**.
  - Een code bewerken: Typ op de link **Bewerken** naast de invoer in het gedeelte **Snelkeuzelijst voor faxen**
  - Een code verwijderen: Selecteer een of meer invoeren in het gedeelte **Snelkeuzelijst voor faxen** en klik op het pictogram **Verwijderen**.
- **HP Photosmart-software (Windows):** open HP Photosmart-software en volg de aanwijzingen in de help op het scherm.
- **HP Apparaatbeheer (Mac OS X):** Open **HP Apparaatbeheer**, klik op **Informatie en instellingen** en kies vervolgens in het vervolgkeuzemenu **Instellingen faxsnelkiescodes**.
- **Bedieningspaneel van het apparaat:** druk op **Installatie** en selecteer vervolgens de optie **Installatie Snelkiezen**.
  - Een code toevoegen of wijzigen: selecteer **Individuele snelkiescode** of **Groepssnelkiescode** en ga met de pijlknoppen naar een ongebruikte codenummer, of typ een nummer in op het toetsenblok. Typ het nieuwe faxnummer in en druk op **OK**. Vergeet niet om eventuele pauzes en andere noodzakelijke nummers in te voeren, zoals het kengetal, een toegangscode voor nummers buiten een PBX-systeem (meestal een 9 of 0) of een kengetal voor internationaal bellen. Typ de naam in en druk op **OK**.
  - Een of alle nummers verwijderen: selecteer **Snelkiezen verwijderen**, druk op de pijltoetsen om het snelkiesnummer te markeren dat u wilt verwijderen, en druk vervolgens op **OK**.

### Een groep snelkiesnummers instellen

Als u regelmatig informatie stuurt naar dezelfde groep faxnummers kunt u dit gemakkelijker maken door een snelkiescode voor een groep te installeren. De snelkiescode voor een groep kan gekoppeld worden aan een snelkeuzeknop op het bedieningspaneel van het apparaat.

Een lid van een groep moet mee op de snelkieslijst staan voordat u dat lid kunt toevoegen aan een snelkiesgroep. U kunt maximaal 48 faxnummers toevoegen aan elke groep (met maximaal 55 tekens per faxnummer).

- **Geïntegreerde webserver (netwerkverbinding):** Open de geïntegreerde webserver, klik op het tabblad **Instellingen** en klik vervolgens op **Faxsnelkiescodes** in het linkerdeelvenster. Klik op de link met het nummer voor de code (bijvoorbeeld, **26-50**) in de **Snelkeuzelijst voor faxen**.
  - Om een groep toe te voegen aan het **Snelkeuzelijst voor faxen**, klikt u op de knop **Nieuwe groep** en selecteert u vervolgens de individuele codes uit de selectie. Voer de juiste groepsgegevens in en klik op **Toepassen**.
  - Een groep bewerken: Typ op de link **Bewerken** naast de groep in het gedeelte **Snelkeuzelijst voor faxen**

- Een groep verwijderen: Selecteer een of meer groepen in het gedeelte **Snelkeuzelijst voor faxen** en klik op het pictogram **Verwijderen**.
- Klik op **Toepassen** als u klaar bent.
- **HP Photosmart-software (Windows)**: open HP Photosmart-software en volg de aanwijzingen in de help op het scherm.
- **HP Apparaatbeheer (Mac OS X)**: Open **HP Apparaatbeheer**, klik op **Informatie en instellingen** en kies vervolgens in het vervolgkeuzemenu **Instellingen faxsnelkiescodes**.
- **Bedieningspaneel van het apparaat**: Druk op **Installatie** en selecteer vervolgens de optie **Installatie Snelkiezen**.
  - Een groep toevoegen: Selecteer **Groepssnelkiezen**, selecteer een niet-toegewezen snelkiesnummer en druk op **OK**. Selecteer een snelkiescode en druk vervolgens op **OK** om de snelkiescode te selecteren. Herhaal deze stap voor alle snelkiesnummers die u wilt toevoegen aan deze groep. Wanneer u klaar bent, selecteert u de optie **Selectie gereed** en drukt u op **OK**. Gebruik het visuele toetsenbord om de naam van een snelkiesgroep in te voeren en druk op **Gereed**.
  - Nummers toevoegen aan een groep: Selecteer **Groepssnelkiezen**, selecteer de snelkiesgroep die u wilt wijzigen en druk op **OK**. Selecteer een snelkeuzenummer (er verschijnt een vinkje naast deze optie). Herhaal deze stap voor alle snelkiesnummers die u wilt toevoegen aan deze groep. Wanneer u klaar bent, drukt u op **Selectie gereed** en drukt u op **OK**. Druk op **Gereed** in het scherm **Groepsnaam**.
  - Een groep verwijderen: Selecteer **Snelkiezen verwijderen**, selecteer het snelkiesnummer te markeren dat u wilt verwijderen, en druk vervolgens op **OK**.

## Een lijst van snelkiescodes afdrukken en bekijken

U kunt een lijst met alle geïnstalleerde snelkiescodes afdrukken of bekijken. Elke code in de lijst bevat de volgende informatie:

- Snelkiesnummer
- De naam die gekoppeld is aan het faxnummer of de groep faxnummers
- Voor de lijst met faxsnelkiescodes: het faxnummer (of alle faxnummers voor een groep)

Dit gedeelte bevat de volgende onderwerpen:

- [Een lijst van snelkiescodes bekijken](#)
- [Een lijst van snelkiescodes afdrukken](#)

### Een lijst van snelkiescodes bekijken

- **HP Apparaatbeheer (Mac OS X)**: Open **HP Apparaatbeheer**, klik op **Informatie en instellingen** en kies vervolgens in het vervolgkeuzemenu **Instellingen faxsnelkiescodes**.
- **HP Photosmart-software (Windows)**: Open HP Photosmart-software en volg de aanwijzingen in de help op het scherm.

- **Bedieningspaneel:** Druk op de knop  (**Setup**), selecteer **Installatie Snelkiezen**, en selecteer vervolgens **Snelkeuzelijst afdrukken**.
- **Geïntegreerde webserver (netwerkverbinding):** Open de geïntegreerde webserver, klik op het tabblad **Instellingen** en klik vervolgens op **Faxsnelkiescodes** in het linkerdeelvenster.

### Een lijst van snelkiescodes afdrukken

**Geïntegreerde webserver (netwerkverbinding):** Open de geïntegreerde webserver, klik op het tabblad **Instellingen** en klik vervolgens op **Faxsnelkiescodes** in het linkerdeelvenster. Klik op de link met het nummer voor de code (bijvoorbeeld, **26-50**) in de **Snelkeuzelijst voor faxen**. Klik op de knop **Afdrukken**.

## Fax over Internet-protocol (FoIP)

U kunt zich abonneren op een goedkope telefoonservice die u de mogelijkheid biedt faxen met uw apparaat te ontvangen en te verzenden via internet. Deze methode wordt Fax over Internet-protocol (FoIP) genoemd. U maakt waarschijnlijk gebruik van een FoIP-service (aangeboden door uw telefoonservice) als u:

- samen met het faxnummer een speciale toegangscode kiest
- een IP-converter hebt om verbinding te maken met Internet; deze biedt ook analoge telefoonpoorten voor de faxlijn.

---

 **Opmerking** Alleen faxen kunt verzenden en ontvangen door een telefoonsnoer aan te sluiten op de **1-LINE**-poort op het apparaat. Dit houdt in dat uw internetverbinding via een converter moet lopen (die ook reguliere analoge telefoonstekkers heeft voor faxverbindingen) of via uw telefoonmaatschappij.

---

Sommige internetfaxservices werken niet goed als het apparaat faxen verzendt en ontvangt op hoge snelheid (33600 bps). Als u bij het verzenden en ontvangen van faxen met een internetfaxservice problemen ondervindt, moet u een lagere faxsnelheid gebruiken. Dit is mogelijk door de instelling **Faxsnelheid** te wijzigen van **Hoog** (standaard) naar **Normaal**. Zie [De faxsnelheid instellen](#) voor informatie over het wijzigen van deze instelling.

---

 **Opmerking** Als u vragen hebt over internet/digitaal faxen, contacteer dan de ondersteuningsdienst van uw internetfaxdienst uw plaatselijke HP-dealer voor verdere hulp.

---

## Installatie testfax

U kunt uw faxinstallatie testen om de status van het apparaat te controleren en om na te gaan of het correct is geïnstalleerd om te faxen. Voer deze test uit nadat u het apparaat hebt geïnstalleerd om te faxen. De test doet het volgende:

- Test de faxhardware
- Controleert of het juiste type telefoonsnoer is aangesloten op het apparaat
- Controleert of het telefoonsnoer op de juiste poort is aangesloten
- Controleert de aanwezigheid van een kiestoon

- Controleert op de aanwezigheid van een actieve telefoonlijn
- Controleert de status van de telefoonlijnverbinding

Het apparaat drukt een verslag af met het testresultaat. Als de test mislukt, bekijkt u het verslag voor informatie over hoe u het probleem kunt oplossen en voert u de test opnieuw uit.

### De faxinstellingen vanaf het bedieningspaneel controleren

1. Stel het apparaat in op faxen volgens uw specifieke installatie-instructies voor thuis of op kantoor.
2. Zorg ervoor dat de inktpatronen zijn geïnstalleerd en dat volledige vellen papier in de invoerlade zijn geplaatst voordat u begint met de test.
3. Druk vanaf het bedieningspaneel van het apparaat op de knop  (**Setup**).
4. Selecteer **Tools** en selecteer vervolgens **Faxtest uitvoeren**.  
Het apparaat geeft de status van de test weer op het scherm en drukt een rapport af.
5. Bekijk het rapport.
  - Controleer of de faxinstellingen in het rapport juist zijn als er nog steeds sprake is van problemen met faxen, terwijl de test is geslaagd. Een lege of onjuiste faxinstelling kan faxproblemen veroorzaken.
  - Als de test is mislukt, kunt u in het rapport informatie vinden over het oplossen van de aangetroffen problemen.

### Het kiessysteem instellen via de geïntegreerde webserver

1. Stel het apparaat in op faxen volgens uw specifieke installatie-instructies voor thuis of op kantoor.
2. Zorg ervoor dat de inktpatronen zijn geïnstalleerd en dat volledige vellen papier in de invoerlade zijn geplaatst voordat u begint met de test.
3. **Geïntegreerde webserver**(netwerkverbinding): Klik op het tabblad **Instellingen** en klik vervolgens op **Apparaatservices** in het linkerdeelvenster.
4. Selecteer het apparaat in het vervolgmenu **Faxtest uitvoeren** in het keuzemenu **Apparaatfuncties testen**.
5. Klik op de knop **Test uitvoeren**.

## Rapporten gebruiken

U kunt het apparaat zodanig instellen dat foutrapporten en bevestigingsrapporten automatisch worden afgedrukt voor elk faxbericht dat u verzendt en ontvangt. Als het nodig is kunt u systeemrapporten ook handmatig afdrukken. Deze rapporten geven nuttige informatie over het apparaat.

Standaard is het apparaat zodanig ingesteld dat er alleen een rapport wordt afgedrukt als zich een probleem voordoet bij het verzenden of ontvangen van een fax. Na het verzenden van een faxbericht wordt op het bedieningspaneel even gemeld dat het faxbericht goed is verzonden.

---

 **Opmerking** Vanuit het bedieningspaneel of het Solution Center kunt u de geschatte inktniveaus controleren als de rapporten niet leesbaar zijn.

**Opmerking** De waarschuwingen en indicatoren voor het inktniveau geven alleen schattingen voor planningsdoelen. Overweeg om een nieuwe patroon aan te schaffen op het moment dat het bericht verschijnt dat de inkt bijna op is of op is, zodat u vertragingen bij het afdrukken voorkomt. U hoeft de inktpatronen pas te vervangen als de afdrukkwaliteit niet meer acceptabel is.

**Opmerking** Controleer de inktpatronen en printkoppen in goede staat zijn om afdrakrapporten te kunnen drukken.

Dit gedeelte bevat de volgende onderwerpen:

- [Bevestigingsrapporten voor faxen afdrukken](#)
- [Foutrapporten voor faxen afdrukken](#)
- [Het faxlogboek afdrukken en bekijken](#)
- [Het faxlogboek wissen](#)
- [Een kopie afdrukken van de laatste faxtransactie](#)
- [Beller-ID-lijst afdrukken](#)

## Bevestigingsrapporten voor faxen afdrukken

Als u een afgedrukte bevestiging nodig hebt van faxen die goed zijn verzonden, volgt u onderstaande instructies om de faxbevestiging in te schakelen **voordat** u faxen gaat verzenden. Selecteer **Bij Fax verzenden** of **Verzenden & ontvangen**.

De standaardinstelling voor faxbevestiging is **Off (Uitschakelen)**. Dit betekent dat er geen bevestigingsrapport wordt afgedrukt voor elke fax die u verzendt of ontvangt. Na het verzenden van een faxbericht wordt op het bedieningspaneel even gemeld dat het faxbericht goed is verzonden.

### Faxbevestiging inschakelen vanaf het bedieningspaneel van het apparaat

1. Druk op **Installatie**.
2. Selecteer **Rapport afdrukken** en vervolgens **Faxbevestiging**.
3. Selecteer een van de volgende opties en druk dan op **OK**.

<b>Off (Uitschakelen)</b>	Er wordt geen bevestigingsrapport afgedrukt wanneer u faxberichten verzendt en ontvangt. Dit is de standaardinstelling.
<b>Bij Fax verzenden</b>	Er wordt een bevestigingsrapport afgedrukt voor elke fax die u verzendt.
<b>Bij Fax ontvangen</b>	Er wordt een bevestigingsrapport afgedrukt voor elke fax die u ontvangt.
<b>Verzenden &amp; ontvangen</b>	Er wordt een bevestigingsrapport afgedrukt voor elke fax die u verzendt of ontvangt.

 **Tip** Als u **Bij Fax verzenden** of **Verzenden & ontvangen** kiest en de fax scant om deze vanuit het geheugen te verzenden, kunt u een afbeelding van de eerste pagina van de fax opnemen in het rapport **Verzendrapport**. Druk op **Installatie**, op **Faxbevestiging** en druk dan nogmaals op **Bij verzenden fax**. Selecteer **Aan** in het menu **Afbeelding op verzendrapport**.



### De faxesbevestiging instellen via de geïntegreerde webserver

1. **Geïntegreerde webserver**(netwerkverbinding): Klik op het tabblad **Instellingen**, klik vervolgens op **Geavanceerde faxinstellingen** in het linkerdeelvenster.
2. Kies in het vervolgkeuzemenu het **Faxesbevestiging**.
3. Klik op de knop **Toepassen**.

### Foutrapporten voor faxen afdrukken

U kunt het apparaat zodanig configureren dat er automatisch een rapport wordt afgedrukt als er tijdens de transmissie of ontvangst een fout optreedt.

### Het apparaat instellen op het automatisch afdrukken van faxfoutrapporten via het bedieningspaneel

1. Druk op **Installatie**.
2. Druk op **Rapport afdrukken** en selecteer vervolgens **Faxfoutrapport**.
3. Selecteer een van de volgende opties en druk dan op **OK**.

<b>Verzenden &amp; ontvangen</b>	Afdrukken als er een fout optreedt bij het faxen. Dit is de standaardinstelling.
<b>Off (Uitschakelen)</b>	Er worden geen faxfoutrapporten afgedrukt.
<b>Bij Fax verzenden</b>	Afdrukken als er een fout optreedt bij het overbrengen.
<b>Bij Fax ontvangen</b>	Afdrukken als er een fout optreedt bij het ontvangen.

### Het apparaat instellen op het automatisch afdrukken van faxfoutrapporten via de geïntegreerde webserver

1. **Geïntegreerde webserver**(netwerkverbinding): Klik op het tabblad **Instellingen**, klik vervolgens op **Geavanceerde faxinstellingen** in het linkerdeelvenster.
2. Kies in het vervolgkeuzemenu het **Faxfoutrapport**.
3. Klik op de knop **Toepassen**.

### Het faxlogboek afdrukken en bekijken

De logs geven een lijst van alle vanaf het bedieningspaneel van het apparaat verzonden faxen en alle ontvangen faxen.

U kunt een log afdrukken van faxen die door het apparaat werden ontvangen en verzonden. Elk item in het log bevat de volgende informatie:

- Datum en tijd van verzending
- Type (ontvangen of verzonden)
- Faxnummer
- Duur
- Aantal pagina's
- Resultaat (status) van de overdracht

### Het faxlog vanaf de HP Solution Center-software bekijken

1. Open de HP Solution Center-software op de computer. Zie [De HP-beeldbewerkingssoftware gebruiken](#) voor meer informatie.
2. Zie de Help op het scherm voor verdere aanwijzingen over de HP Solution Center-software.

Het log geeft een lijst van alle vanaf het bedieningspaneel van het apparaat en vanuit de HP Solution Center-software verzonden faxen en alle ontvangen faxen.

### De fax-log afdrukken vanaf het bedieningspaneel van het apparaat

1. Druk op **Installatie** op het bedieningspaneel van het apparaat.
2. Druk de pijlknoppen naar beneden naar **Rapport afdrukken** en druk vervolgens op **OK**.
3. Ga met de pijlknoppen naar **Faxlog** en druk vervolgens op **OK**.
4. Druk opnieuw op **OK** om het log af te drukken.

### Een faxlog bekijken vanaf de geïntegreerde webserver

- ▲ Druk op het tabblad **Informatie** in het linkerdeelvenster op **Log** en klik dan op het subtabblad **Faxlog**.

## Het faxlogboek wissen

Voer de volgende stappen uit om het faxlogboek te wissen.

### De faxlog wissen via het bedieningspaneel van het apparaat

1. Druk op **Installatie** op het bedieningspaneel van het apparaat.
2. Ga met de pijlknoppen naar **Tools** en druk vervolgens op **OK**.
3. Ga met de pijlknoppen naar **Faxlogboek wissen** en druk vervolgens op **OK**.

### De faxlog wissen via de geïntegreerde webserver

1. **Geïntegreerde webserver**(netwerkverbinding): Klik op het tabblad **Instellingen** en vervolgens op **Faxopties** in het linkerdeelvenster.
2. Klik op de knop **Wissen** in het gedeelte **Faxlogboeken wissen**.

## Een kopie afdrukken van de laatste faxtransactie

Het laatste faxtransactiefaxrapport geeft de details weer van de laatste faxtransactie. Details include the fax number, number of pages, and the fax status.

### Het laatste faxtransactiefaxrapport afdrukken

1. Druk op **Installatie** op het bedieningspaneel van het apparaat.
2. Druk de pijlknoppen naar beneden naar **Rapport afdrukken** en druk vervolgens op **OK**.
3. Ga met de pijlknoppen naar **Laatste transactie** en druk vervolgens op **OK**.

## Beller-ID-lijst afdrukken

Volg de procedure als u een lijst wilt afdrukken van alle beller-ID-faxnummers.

### Beller-ID-lijst afdrukken

1. Druk op **Installatie**, selecteer **Afdrukrapport** en selecteer vervolgens **Beller-ID-lijst**.
2. Druk op **OK**.

## Een fax annuleren

U kunt op elk moment een fax dat u aan het verzenden of ontvangen bent, annuleren.

### Een fax annuleren

- ▲ Druk op **Annuleren** op het bedieningspaneel van het apparaat om een faxtaak die u aan het verzenden of ontvangen bent, te stoppen. Als het apparaat niet stopt met faxen, drukt dan nogmaals op **Annuleren**.

Het apparaat drukt de pagina's die al aan het afdrukken waren verder af en annuleert dan de rest van het faxbericht. Dit kan even duren.

### Een nummer dat u aan het kiezen bent, annuleren

- ▲ Druk op **Annuleren** om het nummer dat u op dat moment aan het kiezen bent, te annuleren.



---

# 9 Kopiëren

U kunt kleuren- en zwart-witkopieën van hoge kwaliteit maken op allerlei papiersoorten- en formaten.

---

 **Opmerking** Als er een fax aankomt terwijl u een document kopieert, wordt de fax opgeslagen in het geheugen van het apparaat totdat het kopiëren is voltooid. Hierdoor wordt het aantal faxpagina's in het geheugen mogelijk kleiner.

---

Dit gedeelte bevat de volgende onderwerpen:

- [Kopiëren vanaf het bedieningspaneel van het apparaat](#)
- [De kopieerinstellingen wijzigen](#)
- [Het aantal kopieën instellen](#)
- [Het papierformaat voor kopiëren instellen](#)
- [De kopieerpapiersoort instellen](#)
- [De snelheid of kwaliteit van het kopiëren wijzigen](#)
- [Het formaat van een origineel aanpassen zodat het op papier van Letter- of A4-formaat past](#)
- [Een document van het formaat Legal kopiëren op Letter-papier](#)
- [Een origineel bijsnijden \(alleen modellen met kleurenscherm\)](#)
- [De kopie lichter of donkerder maken](#)
- [Lichte gedeeltes van de kopie verbeteren](#)
- [Een kopieertaak sorteren](#)
- [Margeverschuiving naar een afdruktaak toepassen](#)
- [Dubbelzijdig kopieertaken](#)
- [Een kopieertaak annuleren](#)

## Kopiëren vanaf het bedieningspaneel van het apparaat

U kunt vanaf het bedieningspaneel van het apparaat kopieën van hoge kwaliteit maken.

### Een kopie maken vanaf het bedieningspaneel van het apparaat

1. Zorg dat er papier in de invoerlade is geplaatst.
2. Plaats uw origineel met de afdrukzijde naar beneden op de scannerglasplaat of laadt de originelen in de ADI. Zie [De originelen plaatsen](#) voor meer informatie.
3. Voer een van de volgende handelingen uit:
  - Druk op **START KOPIËREN, zwart** om een kopieertaak in zwart-wit te starten.
  - Druk op **START KOPIËREN, Kleur** om een kopieertaak in kleur te starten.

---

 **Opmerking** Als u een kleurenorigineel hebt, drukt u op **START KOPIËREN, zwart** om een zwart-witkopie van het origineel in kleur te verkrijgen. Als u drukt op **START KOPIËREN, Kleur** verkrijgt u een kleurenkopie van het origineel.

---

## De kopieerinstellingen wijzigen

U kunt de kopieerinstellingen aanpassen aan vrijwel elke taak.

Wanneer u kopieerinstellingen wijzigt, gelden de wijzigingen alleen voor de huidige kopieertaak. U moet de standaardinstellingen wijzigen als de instellingen voor alle toekomstige kopieertaken moeten gelden.

### De huidige instellingen opslaan als standaardinstellingen voor toekomstige taken

1. Breng de nodige wijzigingen aan in de instellingen in het **KOPIËREN** menu.
2. Selecteer **KOPIËREN** en daarna **Nwe stand. inst.**
3. Selecteer **Ja**, en druk vervolgens op **OK**.

## Het aantal kopieën instellen

U stelt het gewenste aantal kopieën in met behulp van de optie **Aantal kopieën** op het bedieningspaneel van het apparaat.

### Het aantal kopieën instellen vanaf het bedieningspaneel van het apparaat (kleurenscherm)

1. Zorg dat er papier in de invoerlade is geplaatst.
2. Plaats uw origineel met de afdrukzijde naar beneden op de scannerglasplaat of laadt de originelen in de ADI. Zie [De originelen plaatsen](#) voor meer informatie.
3. Selecteer **KOPIËREN** en daarna **Aantal kopieën**.
4. Gebruik het toetsenblok of raak het scherm aan om het aantal kopieën in te voeren, tot aan het maximum.
5. Druk op **START KOPIËREN, zwart** of **START KOPIËREN, Kleur**.

### Het aantal kopieën instellen vanaf het bedieningspaneel van het apparaat (uitleesvenster met twee regels)

1. Zorg dat er papier in de invoerlade is geplaatst.
2. Plaats uw origineel met de afdrukzijde naar beneden op de scannerglasplaat of laadt de originelen in de ADI. Zie [De originelen plaatsen](#) voor meer informatie.
3. Druk in het vak Kopiërenherhaaldelijk op **Kopiëren** tot wanneer **Aantal kopieën** verschijnt.
4. Selecteer met de pijl naar rechts  of gebruik het toetsenblok om het aantal kopieën in te voeren, tot aan het maximum.



**Tip** Als u een van de pijlknoppen ingedrukt houdt, wordt het aantal kopieën met stappen van vijf verhoogd, zodat u gemakkelijker een groot aantal kopieën kunt instellen.

---

5. Druk op **START KOPIËREN, zwart** of **START KOPIËREN, Kleur**.

## Het papierformaat voor kopiëren instellen

U kunt het papierformaat instellen op het apparaat. Het geselecteerde papierformaat moet overeenkomen met het formaat van het papier in de invoerlade.

---

 **Opmerking** Niet alle papierformaatopties zijn beschikbaar voor alle lades. Als u het papierformaat waarop u probeert af te drukken niet ziet, wijzigt u op het bedieningspaneel de lade.

---

### Het papierformaat instellen vanaf het bedieningspaneel van het apparaat (kleurenscherm)

1. Selecteer **KOPIËREN** en daarna **Kopieerpapierformaat**.
2. Selecteer de gewenste papierformaat.
3. Druk op **START KOPIËREN, zwart** of **START KOPIËREN, Kleur**.

### Het papierformaat instellen vanaf het bedieningspaneel van het apparaat (uitleesvenster met twee regels)

1. Druk in het vak Kopiëren meerdere malen op **KOPIËREN** totdat **Kopieerpapierformaat** wordt weergegeven.
2. Selecteer met de pijl naar rechts  totdat het gewenste papierformaat wordt weergegeven en druk vervolgens op **OK**.
3. Druk op **START KOPIËREN, zwart** of **START KOPIËREN, Kleur**.

## De kopieerpapiersoort instellen

U kunt de papiersoort instellen op het apparaat.

### Het papiertype voor kopieën instellen vanaf het bedieningspaneel van het apparaat (kleurenscherm)

1. Selecteer **KOPIËREN** en daarna **Papiersoort**.
2. Selecteer de gewenste papiersoort.
3. Druk op **START KOPIËREN, zwart** of **START KOPIËREN, Kleur**.

### Het papiertype voor kopieën instellen vanaf het bedieningspaneel van het apparaat (uitleesvenster met twee regels)

1. Druk in het vak Kopiëren meerdere malen op **KOPIËREN** totdat **Papiersoort** wordt weergegeven.
2. Selecteer met de pijl naar rechts  totdat het gewenste papiertype wordt weergegeven en druk vervolgens op **OK**.
3. Druk op **START KOPIËREN, zwart** of **START KOPIËREN, Kleur**.

## De snelheid of kwaliteit van het kopiëren wijzigen

Het apparaat heeft drie opties die de kopieersnelheid en -kwaliteit beïnvloeden.

- **Beste** (3 sterren): hiermee maakt u op elke papiersoort afdrukken van de hoogste kwaliteit en voorkomt u het streep-effect dat soms in effen vlakken optreedt. Met **Beste** wordt trager gekopieerd dan met de andere instellingen voor afdrukkwaliteit.
- **Normaal** (2 sterren): hiermee maakt u afdrukken van hoge kwaliteit. Dit is de standaardinstelling en de aanbevolen instelling voor het meeste kopieerwerk. Met **Normaal** is sneller dan **Beste** en is de standaardinstelling.
- Met **Snel** (1 ster) wordt sneller gekopieerd dan met **Normaal**. De kwaliteit van de tekst is vergelijkbaar met die van de instelling **Normaal**, maar afbeeldingen zijn mogelijk van een mindere kwaliteit. Met de instelling **Snel** wordt minder inkt verbruikt, waardoor de levensduur van de inktpatronen wordt verlengd.

---

 **Opmerking** Sterren die de kopieerkwaliteit aangeven zijn beschikbaar op sommige modellen met een uitleesvenster met twee regels.

---

### De kopieerkwaliteit wijzigen vanaf het bedieningspaneel van het apparaat (kleurenscherm)

1. Zorg dat er papier in de invoerlade is geplaatst.
2. Plaats uw origineel op de scannerglasplaat of de ADF. Zie [De originelen plaatsen](#) voor meer informatie.
3. Selecteer Kopiëren en daarna **Kwaliteit**.
4. De instelling van de kopieerkwaliteit selecteren.
5. Druk op **START KOPIËREN, zwart** of **START KOPIËREN, Kleur**.

### De kopieerkwaliteit wijzigen vanaf het bedieningspaneel van het apparaat (uitleesvenster met twee regels)

1. Zorg dat er papier in de invoerlade is geplaatst.
2. Plaats uw origineel op de scannerglasplaat of de ADF. Zie [De originelen plaatsen](#) voor meer informatie.
3. Druk in het gebied Kopiëren op **Kwaliteit** totdat de gewenste kwaliteitsinstelling wordt verlicht.
4. Druk op **START KOPIËREN, zwart** of **START KOPIËREN, Kleur**.

## Het formaat van een origineel aanpassen zodat het op papier van Letter- of A4-formaat past

Als de afbeelding of tekst op het origineel het hele vel papier vult zonder marges vrij te laten, gebruikt u **Aanpassen aan pagina** of **Volledige pagina 91%** om het origineel te



verkleinen zodat tekst of afbeeldingen niet aan de randen van het vel papier worden afgesneden.



---

☞ **Tip** U kunt **Aanpassen aan pagina** ook gebruiken om een kleine foto te vergroten tot het afdrukgebied van een volledige pagina. Om dit te kunnen doen zonder de verhoudingen van het origineel te veranderen of de randen bij te snijden zal het apparaat de witte randen rond het papier mogelijk niet overal even breed maken.

---

#### **Het formaat van een document aanpassen vanaf het bedieningspaneel van het apparaat (kleurenscherm)**

1. Zorg dat er papier in de invoerlade is geplaatst.
2. Plaats uw origineel met de afdrukzijde naar beneden op de scannerglasplaat of laadt de originelen in de ADI.
3. Selecteer **KOPIËREN** en daarna **Formaat**.
4. Selecteer **Volledige pagina 91%**.
5. Druk op **START KOPIËREN, zwart** of **START KOPIËREN, Kleur**.

#### **Het formaat van een document aanpassen vanaf het bedieningspaneel van het apparaat (uitleesvenster met twee regels)**

1. Zorg dat er papier in de invoerlade is geplaatst.
2. Plaats uw origineel met de afdrukzijde naar beneden op de scannerglasplaat of laadt de originelen in de ADI.
3. Druk in het vak **Kopiëren** op **Verkleinen/Vergroten** tot wanneer **Volledige pagina 91%** verschijnt.
4. Druk op **OK**.
5. Druk op **START KOPIËREN, zwart** of **START KOPIËREN, Kleur**.

---

📄 **Opmerking** U kunt ook de afmetingen wijzigen van A4 naar Letter of van Letter naar A4, afhankelijk van de landinstelling op het bedieningspaneel.

---

## Een document van het formaat Legal kopiëren op Letter-papier

Met behulp van de instelling **Legal > Ltr 72%** kunt u een kopie van een document in het formaat Legal verkleinen naar een formaat dat op Letter- of A4-papier past.

 **Opmerking** Het percentage in het voorbeeld, **Legal > Ltr 72%** komt mogelijk niet overeen met het percentage dat op het display wordt weergegeven.

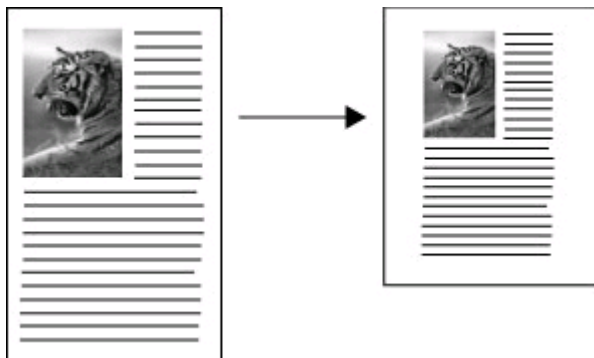

### Een document van Legal-formaat kopiëren op Letter-papier (kleurenscherm)

1. Zorg dat er papier in de invoerlade is geplaatst.
2. Plaats uw origineel op de glasplaat van de scanner of in de automatische documentinvoer (ADF). Zie [De originelen plaatsen](#) voor meer informatie.
3. Selecteer **Kopiëren** en daarna **Formaat**.
4. Selecteer **Legal > Ltr 72%**.
5. Druk op **START KOPIËREN**, **zwart** of **START KOPIËREN, Kleur**.

### Een document van Legal-formaat kopiëren op Letter-papier (uitleesvenster met twee regels)

1. Zorg dat er papier in de invoerlade is geplaatst.
2. Laadt uw origineel alleen in de automatische documentinvoer plaatsen.
3. Druk op **Verkleinen/Vergroten**.
4. Druk met de rechter pijlknop op  tot **Legal > Ltr 72%** wordt weergegeven, en druk vervolgens op **OK**.
5. Druk op **START KOPIËREN**, **zwart** of **START KOPIËREN, Kleur**.

## Een origineel bijnijden (alleen modellen met kleurenscherm)

Voordat u een kopie maakt, kunt u een gebied dat u wilt kopiëren selecteren met de instelling **Bijnijden** in het **KOPIËREN** menu. Als u de instelling **Bijnijden** selecteert,

wordt er een scan gestart en wordt een voorbeeld van het origineel op het kleurenscherm getoond.

Met bijsnijden worden de afmetingen van de afbeelding gewijzigd, en wordt het fysieke formaat dus kleiner.

---

 **Tip** U kunt het formaat van de bijgesneden afbeelding wijzigen door de instelling **Formaat** te wijzigen.

---

### **Een afbeelding bijsnijden vanaf het bedieningspaneel**

1. Selecteer **KOPIËREN** en daarna **Bijsnijden**.
2. Gebruik de pijltoetsen om de positie van het gebied dat moet worden bijgesneden in te stellen.
3. Druk op **Bijsnijden** om het document af te drukken.  
De bijgesneden afbeelding wordt op het kleurenbeeldscherm weergegeven.



## **De kopie lichter of donkerder maken**

U kunt met de optie **Licht./Donkerder** het contrast van de kopie aanpassen.

### **Het contrast van de kopie wijzigen op het bedieningspaneel van het apparaat (kleurenscherm)**

1. Zorg dat er papier in de invoerlade is geplaatst.
2. Plaats uw origineel met de afdrukszijde naar beneden op de scannerglasplaat of laadt de originelen in de ADI.
3. Selecteer **KOPIËREN** en daarna **Licht./Donkerder**.
4. Druk op de pijltoetsen om de kopie lichter of donkerder te maken.
5. Druk op **START KOPIËREN, zwart** of **START KOPIËREN, Kleur**.

### **Het contrast voor het kopiëren wijzigen vanaf het bedieningspaneel van het apparaat (uitleesvenster met twee regels)**

1. Zorg dat er papier in de invoerlade is geplaatst.
2. Plaats uw origineel met de afdrukszijde naar beneden op de scannerglasplaat of laadt de originelen in de ADI.
3. Druk in het vak Kopiëren meerdere malen op **KOPIËREN** totdat **Licht./Donkerder** wordt weergegeven.
4. Kies één van de volgende opties:
  - Selecteer met de pijl naar rechts  om de kopie donkerder te maken, en druk vervolgens op **.**
  - Druk op de linker pijltoets  om de kopie lichter te maken, en druk vervolgens op **.**
5. Druk op **START KOPIËREN, zwart** of **START KOPIËREN, Kleur**.

## **Lichte gedeelten van de kopie verbeteren**

Met de instelling **Foto** kunt u lichte kleuren, die anders wit zouden lijken, duidelijker zichtbaar maken. U kunt de instelling **Foto** ook gebruiken om de volgende problemen,

die zich kunnen voordoen als u kopieert met de instelling **Tekst**, geheel of gedeeltelijk te voorkomen:

- Op sommige plaatsen in de kopieën komen rond de tekst losse, gekleurde stippen voor.
- Grote, zwarte lettertypen zien er vlekkelig uit.
- Dunne, gekleurde objecten of lijnen bevatten zwarte gedeelten.
- Horizontale korrelstructuren of witte banden zijn zichtbaar in lichtgrijze en gemiddeld grijze gebieden.

### **Een overbelichte foto kopiëren vanaf het bedieningspaneel van het apparaat (kleurenscherm)**

1. Zorg dat er papier in de invoerlade is geplaatst.
2. Plaats uw origineel met de afdrukzijde naar beneden op de scannerglasplaat of laadt de originelen in de ADI.
3. Selecteer **KOPIËREN** en daarna **Verbeteringen**.
4. Selecteer **Foto**.
5. Druk op **START KOPIËREN, Kleur**.

### **Een overbelichte foto kopiëren vanaf het bedieningspaneel van het apparaat (uitleesvenster met twee regels)**

1. Zorg dat er papier in de invoerlade is geplaatst.
2. Plaats uw origineel met de afdrukzijde naar beneden op de scannerglasplaat of laadt de originelen in de ADI.
3. Druk in het vak **Kopiëren** meerdere malen op **KOPIËREN** totdat **Verbeteringen** wordt weergegeven.
4. Selecteer met de pijl naar rechts  tot de verbeteringsinstelling **Foto** wordt weergegeven, en druk vervolgens op **OK**.
5. Druk op **START KOPIËREN, Kleur**.

## **Een kopieertaak sorteren**

Als deze functie is ingeschakeld, kunt u sets met kopieën uitvoeren in exact dezelfde volgorde als waarin ze zijn gescand in de documentinvoer (ADI). Alle kopieën zijn gescand in het geheugen van het apparaat voordat ze worden afgedrukt.

---

 **Opmerking** Het maximaal aantal pagina's dat kan gescand en gesorteerd worden verschilt per model. Het is mogelijk dat u uw afdruktaken moet opdelen in kleinere aantallen pagina's.

---

## Om de kopieën te sorteren vanaf het bedieningspaneel (kleurenscherm)

1. Laadt de originelen in het ADI. Zie [De originelen plaatsen](#) voor meer informatie.

---

 **Opmerking** Als het papierformaat is ingesteld op automatisch en u een afdruktaak gaat kopiëren en sorteren, zal het papier ingesteld worden naar Letter- of A4-formaat, afhankelijk van de locatie ingesteld op het bedieningspaneel. Als u geen Letter- of A4-papier gebruikt, zult u handmatig de papierinstellingen moeten wijzigen.

---

2. Selecteer **KOPIËREN** en daarna **Sorteren**.
3. Kies **Aan**.

## Om de kopieën te sorteren vanaf het bedieningspaneel (uitleesvenster met twee regels)

1. Laadt de originelen in het ADI. Zie [De originelen plaatsen](#) voor meer informatie.
2. Druk in het vak Kopiërenherhaaldelijk op **KOPIËREN**Kopiëren**Sorteren** verschijnt.
3. Druk op  tot de instelling **Aan** wordt weergegeven, en druk vervolgens op **OK**.

## Margeverschuiving naar een afdruktaak toepassen

Gebruik de functie Margeverschuiving om het beeld naar links of rechts te verschuiven op de afgedrukte pagina voor inbinden en perforeren. De afbeelding wordt 9,6mm (3/8 inch) naar rechts verplaatst.

---

 **Opmerking** Een afbeelding kan aan de rechterrاند worden bijgesneden om de gekopieerde afbeelding niet verkleind is via de functie Margeverschuiving.

---

### Margeverschuiving toepassen vanaf het bedieningspaneel (kleurenscherm)

1. Originelen invoeren in de ADI of op de glasplaat van de scanner. Zie [De originelen plaatsen](#) voor meer informatie.
2. Selecteer **KOPIËREN** en daarna **Margeverschuiving**.
3. Kies **Aan**.

### Margeverschuiving toepassen vanaf het bedieningspaneel (uitleesvenster met twee regels)

1. Originelen invoeren in de ADI of op de glasplaat van de scanner. Zie [De originelen plaatsen](#) voor meer informatie.
2. Druk in het vak Kopiërenherhaaldelijk op **KOPIËREN** tot wanneer **Margeverschuiving** verschijnt.
3. Selecteer met de pijl naar rechts  tot de instelling **Aan** wordt weergegeven, en druk vervolgens op **OK**.

## Dubbelzijdig kopieertaken

Via Dubbelzijdig afdrucken kunt u documenten op beide zijden van een vel papier afdrucken. Gebruik de flatbedscanner of de ADI.

-  **Opmerking** Als u meer dan een pagina scant vanaf de glasplaat van de scanner, geeft de all-in-one een bericht weer wanneer u de volgende pagina moet invoeren. Dubbelzijdig kopiëren wordt niet ondersteund voor kleine formaten.

### Dubbelzijdige kopieën maken vanaf het bedieningspaneel (kleurenscherm)

1. Plaats uw origineel op de scannerglasplaat of de ADF. Zie [De originelen plaatsen](#) voor meer informatie.
2. Selecteer **KOPIËREN** en daarna **Dubbelzijdig**. U kunt kiezen uit de volgende tweezijdige kopieeropties.

Kopieeroptie	Beschrijving
1 — 1	Eenzijdige originelen kopiëren naar een eenzijdige kopie
1 — 2	Eenzijdige originelen kopiëren naar een dubbelzijdige kopie
2 — 2	Dubbelzijdige originelen kopiëren naar een dubbelzijdige kopie

### Dubbelzijdige kopieën maken vanaf het bedieningspaneel (uitleesvenster met twee regels)

1. Plaats uw origineel op de scannerglasplaat of de ADF. Raadpleeg [De originelen plaatsen](#) voor meer informatie.
2. Druk in het vak Kopiërenherhaaldelijk op **KOPIËREN** tot wanneer **Dubbelzijdig** verschijnt.
3. Selecteer met de pijl naar rechts  om **1-zijdig** of **of 2-zijdig**. Druk vervolgens op **OK** te selecteren.

## Een kopieertaak annuleren

Druk op **Annuleren** op het bedieningspaneel van het apparaat om het kopiëren te onderbreken.

---

# 10 Configureren en beheren

Deze sectie is bedoeld voor de beheerder of persoon die verantwoordelijk is voor het beheer van het apparaat.

Dit gedeelte bevat de volgende onderwerpen:

- [Het apparaat beheren](#)
- [Beheertools voor het apparaat gebruiken](#)
- [Het diagnostische zelftestrapport begrijpen](#)
- [De netwerkconfiguratiepagina begrijpen](#)
- [Netwerkopties configureren](#)
- [Het apparaat configureren voor faxen](#)
- [Het apparaat configureren \(Windows\)](#)
- [Het apparaat configureren \(Mac OS X\)](#)
- [Het apparaat installeren voor draadloze communicatie \(alleen sommige modellen\)](#)
- [Installatie van het apparaat voor Bluetooth-communicatie](#)
- [De software verwijderen en opnieuw installeren](#)

## Het apparaat beheren

Hieronder worden de algemene tools vermeld waarmee u het apparaat kunt beheren. Zie [Beheertools voor het apparaat gebruiken](#) voor informatie over het activeren en gebruiken van deze hulpmiddelen.

---

 **Opmerking** Het is mogelijk dat in specifieke procedures andere methoden worden toegepast.

---

### Windows

- Bedieningspaneel van het apparaat
- Printerdriver
- Werkset
- Netwerkwerkset
- ingebouwde webserver

### Mac OS X

- Bedieningspaneel van het apparaat
- HP Apparaatbeheer
- HP Printerprogramma
- ingebouwde webserver

Dit gedeelte bevat de volgende onderwerpen:

- [Het apparaat controleren](#)
- [Het apparaat beheren](#)

## Het apparaat controleren

Dit onderdeel bevat aanwijzingen voor het controleren van het apparaat.

Gebruik dit hulpmiddel...	om de volgende informatie te verkrijgen....
<b>Bedieningspaneel van het apparaat</b>	Informatie over de status van huidige taken, de bedrijfsstatus van het apparaat en de status van inktpatronen.
<b>Geïntegreerde webserver</b>	<ul style="list-style-type: none"> <li>• <b>Informatie over de printerstatus:</b> Open het tabblad <b>Informatie</b> en klik vervolgens op een selectiegebied in het linkerdeelvenster.</li> <li>• <b>Totale hoeveelheid gebruikte inkt en afdruk materiaal:</b> Open het tabblad <b>Informatie</b> en klik vervolgens op <b>Gebruiksrapport</b> in het linkerdeelvenster.</li> </ul>
<b>Werkset (Windows)</b>	<ul style="list-style-type: none"> <li>• <b>Inktpatrooninformatie:</b> Klik op het tabblad <b>Geschatte inktniveau</b> om informatie te zien over het inktniveau. Blader vervolgens naar de knop <b>Cartridgedetails</b>. Klik op de knop <b>Cartridgedetails</b> om informatie te zien over vervangende inktcartridges en vervaldata.   <b>Opmerking</b> De waarschuwingen en indicatoren voor het inktniveau geven alleen schattingen voor planningsdoelen. Overweeg om een nieuwe patroon aan te schaffen op het moment dat het bericht verschijnt dat de inkt bijna op is, zodat u vertragingen bij het afdrukken voorkomt. U hoeft de cartridges niet te vervangen tot wanneer u dit wordt gevraagd.</li> <li>• <b>Benodigdheden bestellen:</b> Go to <b>Estimated Ink Levels</b>, and then click <b>Shop Online</b>, to shop on the Web; or <b>Order by Phone</b>, to view a list of phone numbers to use to order supplies (only available in some locations).</li> <li>• <b>Status printkop controleren:</b> Ga naar <b>Informatie</b> en klik vervolgens op <b>Toestand printkop</b>.</li> <li>• <b>De printkoppen uitlijnen:</b> Ga naar <b>Services</b> en klik op <b>Printkoppen uitlijnen</b>.</li> <li>• <b>Printkoppen reinigen:</b> Ga naar <b>Services</b> en klik op <b>Printkoppen uitlijnen</b>.</li> <li>• <b>Diagnosepagina afdrukkwaliteit afdrukken:</b> Ga naar <b>Services</b>, en klik op <b>Diagnosepagina afdrukkwaliteit afdrukken</b>.</li> <li>• <b>Een diagnostische zelftestpagina afdrukken:</b> Ga naar <b>Services</b>, en klik op <b>Een diagnostische zelftestpagina afdrukken</b>.</li> </ul>



(vervolg)

Gebruik dit hulpmiddel...	om de volgende informatie te verkrijgen....
	<ul style="list-style-type: none"><li>• <b>Regelinvoer kalibreren:</b> Ga naar <b>Services</b> en klik op <b>Regelinvoer kalibreren</b>.</li><li>• <b>Ladeselectie:</b> Ga naar <b>Services</b> en klik op <b>Ladeselectie</b>.</li></ul>
<b>Netwerkwerkset</b>	Netwerkinstellingen weergeven. Klik vanuit de werkset op het tabblad <b>Netwerkinstellingen</b> .
<b>HP Printerhulpprogramma (Mac OS X)</b>	<b>Inkpatrooninformatie:</b> Open het deelvenster <b>Informatie en ondersteuning</b> en klik op <b>Status benodigheden</b> .*
<b>HP Solution Center</b>	De actuele status van het apparaat opgeven.

## Het apparaat beheren

Dit onderdeel bevat informatie over het beheren van het apparaat en het wijzigen van instellingen.

Gebruik dit hulpmiddel...	als u het volgende wilt doen...
<b>Bedieningspaneel</b>	<ul style="list-style-type: none"><li>• <b>Taal en land/regio:</b> Druk op <b>Installatie</b> en open het menu <b>Voorkeuren</b>. Als uw land/regio niet wordt weergegeven, drukt u 99, en zoekt u uw land/regio in de lijst.</li><li>• <b>Volume van het bedieningspaneel van het apparaat:</b> Druk op <b>Installatie</b> en open het menu <b>Voorkeuren</b>.</li><li>• <b>Geluidsvolume fax:</b> Druk op <b>Installatie</b> en selecteer <b>Geluidsvolume fax</b>.</li><li>• <b>Afdrukken van automatische rapporten:</b> Druk op <b>Installatie</b> en open het menu <b>Geavanceerde faxinstallatie</b>.</li><li>• <b>Het kiessysteem instellen:</b> Druk op <b>Installatie</b> en open het menu <b>Basisinstallatie fax</b>.</li><li>• <b>Installatie opties opnieuw kiezen:</b> Druk op <b>Installatie</b> en open het menu <b>Geavanceerde faxinstallatie</b>.</li><li>• <b>De datum en tijd instellen:</b> Druk op <b>Installatie</b>, druk op <b>Tools</b> en vervolgens op <b>Datum en tijd</b>.</li></ul>
<b>Geïntegreerde webserver</b>	<ul style="list-style-type: none"><li>• <b>Wachtwoord geïntegreerde webserver instellen:</b> Klik op <b>Wachtwoord van beheerder instellen</b> in het gedeelte <b>Beveiliging</b> op het tabblad <b>Home</b>.</li><li>• <b>Lade-instellingen wijzigen:</b> Klik op het tabblad <b>Instellingen</b> en klik vervolgens op <b>Papierverwerking</b> in het linkerdeelvenster.</li><li>• <b>Onderhoudstaken voor het apparaat uitvoeren:</b> Open het tabblad <b>Instellingen</b> en klik op <b>Apparaatservices</b> in het linkerdeelvenster.</li></ul>

Gebruik dit hulpmiddel...	als u het volgende wilt doen...
	<ul style="list-style-type: none"> <li>• <b>Taal of land/regio:</b> Open het tabblad <b>Instellingen</b> en klik op <b>Internationaal</b> in het linkerdeelvenster.</li> <li>• <b>Netwerkinstellingen configureren:</b> Klik op <b>Netwerkinstellingen</b> in het gedeelte <b>Verbindingen</b> op het tabblad <b>Home</b>.</li> <li>• <b>Benodigdheden bestellen:</b> Klik op een willekeurig tabblad op de knop <b>Benodigdheden bestellen</b> en volg de aanwijzingen op het scherm.</li> <li>• <b>Ondersteuning:</b> Klik op een willekeurig tabblad op de knop <b>Ondersteuning</b> en selecteer een ondersteuningsoptie.</li> <li>• <b>De datum en tijd instellen:</b> Klik op het tabblad <b>Instellingen</b>, klik op <b>Datum &amp; Tijd</b> in het linkerdeelvenster, typ de nodige waarden in de velden en klik vervolgens op <b>Toepassen</b>.</li> <li>• <b>E-mailwaarschuwingen configureren:</b> Klik op het tabblad <b>Instellingen</b> en vervolgens op <b>Waarschuwingen</b> in het linkerdeelvenster.</li> </ul>
<b>Werkset (Windows)</b>	<b>Onderhoudstaken voor het apparaat uitvoeren:</b> open het tabblad <b>Services</b> .
<b>Netwerkwerkset</b>	<p>Netwerkinstellingen weergeven en wijzigen. Klik vanuit de werkset op het tabblad <b>Netwerkinstellingen</b>.</p> <ul style="list-style-type: none"> <li>• <b>Instellingen wijzigen:</b> klik op de knop <b>Instellingen wijzigen</b>.</li> <li>• <b>Voer een netwerkdiagnose uit</b> (om de aansluiting van de netwerkprinter te controleren): <ul style="list-style-type: none"> <li>◦ Indien de printer niet is aangesloten, klikt u op <b>Instellingen wijzigen</b> en vervolgens op <b>Netwerkd Diagnose uitvoeren</b>.</li> <li>◦ Indien de printer, klikt u, wanneer de werkset wordt geopend, op het tabblad <b>Hulpprogramma's</b> en vervolgens op <b>Netwerkd Diagnose uitvoeren</b>.</li> </ul> </li> <li>• <b>Het IP-adres van de printer wijzigen:</b> Op het tabblad <b>Netwerkinstellingen</b>, klikt u op het tabblad <b>Vast</b> of <b>Draadloos</b> afhankelijk van het soort verbinding, bewerk de <b>IP-instellingen</b>, en klik op <b>OK</b>.</li> <li>• <b>De DNS-instelling van de printer wijzigen:</b> Inhet tabblad <b>Netwerkinstellingen</b>, klikt u op het tabblad <b>Vast</b> of <b>Draadloos</b> afhankelijk van het soort verbinding, bewerk de <b>DNS-instellingen</b>, en klik op <b>OK</b>.</li> <li>• <b>Rapport test draadloos netwerk afdrukken:</b> Klik op de tab <b>Netwerkinstellingen</b>, klik op het tabblad <b>Hulpprogramma's</b> en vervolgens op <b>Rapport test draadloos netwerk afdrukken</b>.</li> </ul>

(vervolg)

Gebruik dit hulpmiddel...	als u het volgende wilt doen...
HP Printerhulpprogramma (Mac OS X)	<ul style="list-style-type: none"><li>• <b>Lade-instellingen wijzigen:</b> klik op <b>Papierverwerking</b> in het deelvenster <b>Printerinstellingen</b>.</li><li>• <b>Onderhoudstaken voor het apparaat uitvoeren:</b> open het deelvenster <b>Informatie en ondersteuning</b> en klik vervolgens op de optie voor de taak die u wilt uitvoeren.</li></ul>

## Beheertools voor het apparaat gebruiken

Dit gedeelte bevat de volgende onderwerpen:

- [HP Werkset \(Windows\) gebruiken](#)
- [Gebruik het HP Solution Center \(Windows\)](#)
- [Geïntegreerde webservice](#)
- [HP Apparaatbeheer gebruiken \(Mac OS X\)](#)
- [HP Printerhulpprogramma gebruiken \(Mac OS X\)](#)

### HP Werkset (Windows) gebruiken

De Werkset geeft informatie over het onderhoud van het apparaat.

---

 **Opmerking** Als de computer aan de systeemvereisten voldoet, kunt u de Werkset vanaf de Starter-cd installeren door voor de volledige installatie te kiezen.

---

Dit gedeelte bevat de volgende onderwerpen:

- [De Werkset openen](#)
- [Tabbladen in de Werkset](#)
- [Netwerkwerkset](#)

#### De Werkset openen

- Klik in de HP Solution Center op **Instellingen**, wijs **Afdrukinstellingen** aan en klik vervolgens op **Printer Werkset**.
- Klik met de rechtermuisknop op de HP Digital Imaging-monitor in de taakbalk, wijs **Modelnaam printer** aan en klik op **Werkset printer weergeven**.
- Klik in de afdrukvoorkeuren op het tabblad **Functies** en klik vervolgens op **Printerservices**.

## Tabbladen in de Werkset

De Werkset bevat de volgende tabbladen.

Tabblad	Inhoud
Geschat inktniveau	<ul style="list-style-type: none"> <li>• <b>Informatie over het inktniveau:</b> toont het geschatte inktniveau voor elke patroon.</li> <li>• <b>Opmerking</b> De waarschuwingen en indicatoren voor het inktniveau geven alleen schattingen voor planningsdoelen. Overweeg om een nieuwe patroon aan te schaffen op het moment dat het bericht verschijnt dat de inkt bijna op is, zodat u vertragingen bij het afdrukken voorkomt. U hoeft de cartridges niet te vervangen tot wanneer u dit wordt gevraagd.</li> <li>• <b>Kopen:</b> geeft toegang tot een website waar u online printerbenodigdheden kunt bestellen voor het apparaat.</li> <li>• <b>Een cartridge kiezen:</b> toont telefoonnummers die u kunt opbellen om benodigdheden voor het apparaat te bestellen. Er zijn niet voor alle landen/regio's telefoonnummers beschikbaar.</li> <li>• <b>Cartridgedetails:</b> Toont bestelnummer van de geïnstalleerde inktpatronen.</li> </ul>
Informatie	<ul style="list-style-type: none"> <li>• MyPrintMileage – printerverbruik bekijken</li> <li>• Conditie van de printkop - om de status van de printkop te bekijken</li> <li>• Hardware-informatie –om de naam van het model, de firmwareversie, het serienummer, het service-ID-nummer, en de status van de dupleenheid te bekijken.</li> </ul>
Services	<ul style="list-style-type: none"> <li>• <b>Een diagnostische zelftestpagina afdrukken:</b> Hiermee kunt u de diagnostische zelftestpagina van het apparaat afdrukken. Deze pagina bevat informatie over het apparaat en de benodigdheden. Zie <a href="#">Het diagnostische zelftestrapport begrijpen</a> voor meer informatie.</li> <li>• <b>Diagnosepagina afdrukkwaliteit afdrukken:</b> Hiermee kunt u het diagnostische afdrukkwaliteitsrapport van het apparaat afdrukken. Deze pagina bevat informatie over het apparaat en de inktpatronen.</li> <li>• <b>Printkoppen uitlijnen:</b> Hulp bij het uitlijnen van de printkoppen. Zie <a href="#">De printkoppen uitlijnen</a> voor meer informatie.</li> <li>• <b>Printkoppen reinigen:</b> Hulp bij het reinigen van de printkoppen. Zie <a href="#">De printkoppen reinigen</a> voor meer informatie.</li> <li>• <b>Regelinvoer kalibreren:</b> Hiermee kunt u de afgedrukte kleuren kalibreren.</li> <li>• <b>Papierverwerking:</b> Hiermee kunt u de standaardlade instellen of een lade vergrendelen.</li> </ul>

(vervolg)

Tabblad	Inhoud
Netwerkinstellingen	Biedt informatie over het wijzigen van de netwerkinstellingen. Er is ook een knop voorzien waarmee u de netwerkwerkset kunt openen en bepaalde netwerkinstellingen kunt wijzigen.

## Netwerkwerkset

Met de netwerkwerkset kunt u bepaalde netwerkinstellingen bekijken en wijzigen. U kunt het IP-adres wijzigen, de draadloze radio in- of uitschakelen, testen uitvoeren, en rapporten afdrukken.

### De netwerkwerkset openen

1. Open de Werkset
2. Klik op het tabblad **Netwerkinstellingen**.
3. Klik op de knop **Instellingen wijzigen**.

### Tabblad Netwerkwerkset

1. **Algemeen:** Toont de huidige status van de netwerkverbindinginstelling van de printer
2. **Vast**-instellingen: Hiermee kan de gebruiker de IP-instellingen en DNS-server van een vaste verbinding wijzigen
3. **Draadloze** instellingen (alleen beschikbaar als de printer een draadloze verbinding ondersteunt): Hiermee kan de gebruiker de draadloze radio in- of uitschakelen om het IP-adres of de DNS-server te wijzigen
4. **Hulpprogramma's:**
  - a. **Netwerkdiaagnose uitvoeren** - om netwerkproblemen op te lossen
  - b. **Rapport test draadloos netwerk afdrukken** – alleen voor printers voor draadloos netwerk
  - c. **Les voor draadloos netwerk bekijken** – alleen voor printers voor draadloos netwerk
  - d. **FAQ's voor draadloos netwerk bekijken** – alleen voor printers voor draadloos netwerk

## Gebruik het HP Solution Center (Windows)

Op een computer met Windows is het HP Solution Center de plaats waar u toegang krijgt tot de HP-software. Gebruik het HP Solution Center om afdrukinstellingen te wijzigen, benodigdheden te bestellen, de help op het scherm te raadplegen

Welke functies beschikbaar zijn in het HP Solution Center hangt af van de apparaten die u hebt geïnstalleerd. In het HP Solution Center worden alleen pictogrammen getoond die zijn gekoppeld aan het geselecteerde apparaat. Als het geselecteerde apparaat niet is uitgerust met een bepaalde functie, verschijnt het pictogram voor deze functie niet in het HP Solution Center.

- Dubbelklik in de taakbalk op het pictogram Digital Imaging-monitor.
- Dubbelklik op het pictogram van het Solution Center op het bureaublad.

## Geïntegreerde webserver

Als het apparaat op een netwerk is aangesloten, kunt u de geïntegreerde webserver gebruiken om informatie over de status te bekijken, instellingen te wijzigen en het apparaat vanaf de computer te beheren.

---

 **Opmerking** Zie [Specificaties van de geïntegreerde webserver](#) voor een overzicht van systeemvereisten voor de ingebouwde webserver.

Voor sommige instellingen is mogelijk een wachtwoord vereist.

U kunt de geïntegreerde webserver openen en gebruiken zonder verbinding met internet, maar sommige functies zijn dan niet beschikbaar.

U ontvangt mogelijk een bericht waarin wordt gemeld dat EWS een niet te vertrouwen site is. Klik op OK om na dit bericht de EWS te openen.

---

De geïntegreerde webserver (EWS) plaatst een zeer klein tekstbestand (een cookie) op uw harde schijf wanneer u aan het browsen bent. Door deze bestanden herkent de EWS uw computer tijdens een volgende bezoek. Als u bijvoorbeeld de EWS-taal hebt geconfigureerd, helpt een cookie u onthouden welke taal u hebt gekozen zodat de volgende keer dat u de EWS opent, de pagina's in die taal worden weergegeven. Ook al worden sommige cookies op het einde van een sessie automatisch verwijderd (zoals de cookie die de geselecteerde taal opslaat), sommige andere cookies (zoals de cookie die specifieke voorkeuren van de klant opslaat) worden op de computer opgeslagen tot wanneer u ze handmatig verwijdert.

U kunt uw browser configureren zodat alle cookies worden aanvaard, of u kunt hem configureren zodat u wordt gewaarschuwd telkens wanneer een cookie wordt aangeboden waardoor u cookie per cookie kunt beslissen of u ze al dan niet aanvaardt. U kunt uw browser ook gebruiken om ongewenste cookies te verwijderen.

---

 **Opmerking** Afhankelijk van uw apparaat, zult u, wanneer u ervoor kiest om cookies uit te schakelen, een of meer van de volgende functies uitschakelen: de taalinstelling, de automatische paginavernieuwing, opstarten daar waar u het programma hebt verlaten, of vermijden dat andere gebruikers dezelfde instellingen wijzigen.

---

Voor informatie over het wijzigen van uw privacy- en cookie-instellingen en over hoe u cookies kunt weergeven en verwijderen, raadpleegt u de documentatie van uw webbrowser.

Dit gedeelte bevat de volgende onderwerpen:

- [De ingebouwde webserver openen](#)
- [Pagina's geïntegreerde webserver](#)

### De ingebouwde webserver openen

U kunt de geïntegreerde webserver op de volgende manieren openen:

---

 **Opmerking** Als u de geïntegreerde webserver wilt openen vanuit de printerdriver (Windows) of het HP Printerhulpprogramma (Mac OS X), moet het apparaat zijn aangesloten op een netwerk en een IP-adres hebben.

---

- **Webbrowser:** Typ in een ondersteunde webbrowser op uw computer het IP-adres (of hostnaam) die aan het apparaat zijn toegewezen.  
Als u bijvoorbeeld een IPv4-netwerkomgeving gebruikt en het IP-adres 123.123.123.123 is, typt u het volgende adres in de webbrowser:  
`http://123.123.123.123.`  
Als u bijvoorbeeld een IPv4-netwerkomgeving gebruikt en het IP-adres is FE80::BA:D0FF:FE39:73E7, typt u het volgende adres in de webbrowser:  
`http://[FE80::BA:D0FF:FE39:73E7].`  
Het IP-adres en de hostnaam van het apparaat zijn opgenomen in de netwerkconfiguratiepagina. Zie [De netwerkconfiguratiepagina begrijpen](#) voor meer informatie.  
Als de ingebouwde webserver wordt weergegeven, kunt u deze toevoegen aan de favorieten zodat u er in het vervolg eenvoudig naartoe kunt gaan.
- **Windows Taakbalk:** Klik met de rechtermuisknop op het pictogram HP Digital Imaging Monitor, kies met de muis het apparaat dat u wilt bekijken en klik vervolgens op **Netwerkinstellingen (EWS)**.
- **Windows Vista:** Klik met de rechtermuisknop op het printerpictogram en selecteer vervolgens **Webpagina van apparaat**.
- **HP Printerhulpprogramma (Mac OS X):** Op het tabblad **Printerinstellingen** klikt u op **Extra instellingen** en vervolgens op de knop **Geïntegreerde webserver openen**.

### Pagina's geïntegreerde webserver

De geïntegreerde webserver bevat pagina's die u kunt gebruiken om productinformatie te bekijken en apparaatinstellingen te wijzigen. De pagina's bevatten ook koppelingen naar andere e-services.

Pagina's/knoppen	Inhoud
Homepagina	Op de Homepagina vindt u links naar veelgebruikte functies.
Informatiepagina	Deze pagina bevat statusinformatie over het apparaat, de inktbenodigdheden en het inktgebruik en een gebeurtenissenlogboek (bijvoorbeeld met fouten).  Het apparaat geeft mogelijk een schatting weer van het aantal pagina's dat met de bestaande benodigdheden kan worden afgedrukt Dit is enkel een schatting en het feitelijke aantal pagina's dat u kunt afdrucken kan variëren naargelang de afbeeldingen die worden afgedrukt, de afdrুকinstellingen, de papiersoort, de gebruiksfrequentie, de temperatuur, en andere factoren. De schatting kan aanzienlijk wijzigen van afgedrukte pagina tot afgedrukte pagina en wordt door HP voorzien voor het gemak van zijn klanten. De schatting is geen belofte of garantie voor toekomstige aantallen.
Pagina Instellingen	Deze pagina bevat de instellingen die zijn geconfigureerd voor het apparaat. U kunt deze

Pagina's/knoppen	Inhoud
	instellingen hier ook wijzigen. U kunt ook de instellingen opslaan en ze herstellen indien het apparaat de instellingen verliest..
Pagina netwerken	Deze pagina bevat informatie over de netwerkstatus en de netwerkinstellingen die voor het apparaat zijn geconfigureerd. Deze pagina's worden alleen weergegeven als het apparaat is aangesloten op een netwerk. Raadpleeg <a href="#">Netwerkopties configureren</a> voor meer informatie.
Pagina Bluetooth	Deze pagina bevat de instellingen die zijn geconfigureerd voor het apparaat. U kunt deze instellingen hier ook wijzigen.
Knoppen Ondersteuning en Benodigheden bestellen	Via <b>Ondersteuning</b> hebt u toegang tot een aantal ondersteuningsservices. Met <b>Benodigheden bestellen</b> maakt u online verbinding om benodigheden te bestellen.

## HP Apparaatbeheer gebruiken (Mac OS X)

### HP Apparaatbeheer openen vanuit een Macintosh-computer

1. Klik in het Dock op het pictogram Apparaatbeheer.

 **Opmerking** Als het pictogram niet wordt weergegeven in het Dock, klikt u rechts in de menubalk op het pictogram Spotlight, typt u **HP Apparaatbeheer** in het vakje, en klikt u vervolgens op de invoer **HP Apparaatbeheer**.

2. Selecteer het apparaat in het vervolgmenu **Apparaten**.

Hier kunt nagaan of er software-updates zijn, meer software-opties configureren, en onderhoud uitvoeren, zoals het controleren van het inktniveau in de inktcartridges.

 **Opmerking** Welke functies beschikbaar zijn in HP Apparaatbeheer op een Macintosh-computer, hangt af van het geselecteerde apparaat.

De waarschuwingen en indicatoren voor het inktniveau geven alleen schattingen voor planningsdoelen. Overweeg om een nieuwe patroon aan te schaffen op het moment dat het bericht verschijnt dat de inkt bijna op is, zodat u vertragingen bij het afdrukken voorkomt. U hoeft de cartridges pas te vervangen als de afdrukkwaliteit niet meer acceptabel is.

 **Tip** Wanneer HP Apparaatbeheer is geopend, kunt u de snelkoppelingen in het Dock-menu openen als u de muisknop ingedrukt houdt op het juiste pictogram van HP Apparaatbeheer in het Dock.



## HP Printerhulpprogramma gebruiken (Mac OS X)

Het HP Printerhulpprogramma bevat hulpmiddelen voor het configureren van afdrukinstellingen, het kalibreren van het apparaat, het online bestellen van benodigdheden en het zoeken van helpinformatie op internet.

Dit gedeelte bevat de volgende onderwerpen:

- [Het HP Printerhulpprogramma openen](#)
- [Deelvensters van HP Printerhulpprogramma](#)

### Het HP Printerhulpprogramma openen

#### Het HP Printerhulpprogramma openen vanuit HP Apparaatbeheer

1. Klik op **HP Apparaatbeheer** in het Dock.
2. Selecteer **Printer onderhouden** in het menu Informatie en instellingen.
3. Selecteer het HP-apparaat en klik op **Hulpprogramma starten**.

### Deelvensters van HP Printerhulpprogramma

#### Deelvenster Informatie en ondersteuning

- **Status benodigdheden:** Dit venster bevat informatie over de geïnstalleerde inktpatronen.
- **Info over benodigdheden:** Toont de opties voor het vervangen van de inktpatronen.
- **Apparaatgegevens:** bevat informatie over het model en serienummer. Deze pagina bevat informatie over het apparaat en de benodigdheden.
- **Reinigen:** Hulp bij het reinigen van de printkoppen.
- **Uitlijnen:** Hulp bij het uitlijnen van de printkoppen.
- **HP-ondersteuning:** Deze pagina geeft toegang tot de HP-website waar u ondersteuning vindt voor het apparaat, het apparaat kunt registreren, benodigdheden kunt bestellen en informatie vindt over het retourneren en recyclen van gebruikte printerbenodigdheden.

## Het diagnostische zelftestrapport begrijpen

Gebruik het diagnostische zelftestrapport om informatie bekijken over het apparaat en de status van de inktpatronen. Gebruik het zelftestrapport ook om problemen met het apparaat te helpen oplossen.

Het diagnostische zelftestrapport bevat ook een log met recente gebeurtenissen.

Als u HP wilt bellen, is het vaak handig om eerst het zelftestrapport af te drukken.

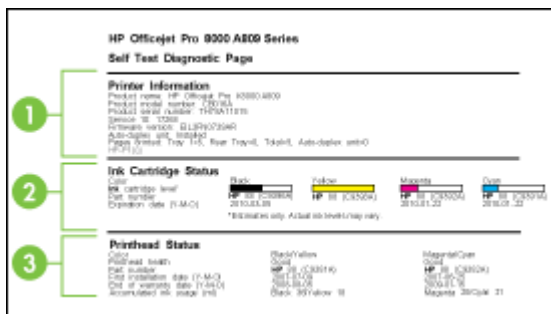

- 1. Printerinformatie:** Geeft informatie over het apparaat (zoals productnaam, modelnummer, serienummer en versie van de firmware), de accessoires die zijn geïnstalleerd (zoals de duplexeenheid) en het aantal pagina's dat vanuit de lades en accessoires wordt afgedrukt.
- 2. Status inktcartridge:** Toont de geschatte inktniveaus (grafisch voorgesteld met behulp van meters), de onderdeelnummers en vervaldatum van de inktcartridges.



**Opmerking** De waarschuwingen en indicatoren voor het inktniveau geven alleen schattingen voor planningsdoelen. Overweeg om een nieuwe patroon aan te schaffen op het moment dat het bericht verschijnt dat de inkt bijna op is, zodat u vertragingen bij het afdrukken voorkomt. U hoeft de cartridges niet te vervangen tot wanneer u dit wordt gevraagd.

- 3. Status printkop:** Hier ziet u de status van de printkop, de onderdeelnummers, datum van installatie, de datum waarop de garantie van de printkoppen verloopt en het totale inktverbruik. De statusopties voor de printkop zijn: goed, voldoende en vervangen. Als de status 'redelijk' is, moet u de afdrukkwaliteit in de gaten houden, maar hoeft u de printkop nog niet te vervangen. Als de status 'vervangen' is, moet u de printkop vervangen.

### Het diagnostische zelftestrapport afdrukken

- **Bedieningspaneel van het apparaat:** Druk op **Installatie**, selecteer **Rapport afdrukken**, **Zelftestrapport** en druk dan op **OK**.
- **Werkset (Windows):** open het tabblad **Services** en klik op **Testpagina afdrukken**.
- **HP Printerhulpprogramma (Mac OS X):** Klik op **Apparaatgegevens** in het deelvenster **Informatie en ondersteuning** en klik vervolgens op **Configuratiepagina afdrukken**.

## De netwerkconfiguratiepagina begrijpen

Als het apparaat met een netwerk is verbonden, kunt u een netwerkconfiguratiepagina afdrukken, waarop u de netwerkinstellingen voor het apparaat kunt bekijken. U kunt de netwerkconfiguratiepagina gebruiken om problemen met de netwerkverbinding te

helpen oplossen. Als u HP wilt bellen, is het vaak handig om eerst deze pagina af te drukken.

HP Network Configuration Page		
<b>General Information</b>		
Network Config		Ready
Admin-Connection Type		Stand
URL for Embedded Web Server	http://192.168.1.103	
Firmware Revision	802.9P.002.020	
Hardware	1.8P00002	
Serial Number	M139274621	
Admin Password	admin	
<b>802.3 Wired</b>		
Network Address (MAC)	00:14:4D:00:00:00	
Link Configuration	1000T-Full	
<b>Wired</b>		
IP Address	192.168.1.103	
Subnet Mask	255.255.255.0	
Default Gateway	192.168.1.1	
Configuration Source	DHCP	
Primary DNS Server	192.168.1.1	
Secondary DNS Server	192.168.1.1	
Total Packets Transmitted	103	
Total Packets Received	875	
<b>IPV6</b>		
IPv6 Link Layer		
Secondary IPv6 Server		
Address	Prefix Length	Configured/By
FE80::314:4DFF:FE00:103	64	Static
<b>802.11 Wireless</b>		
Network Address (BSSID)	00:14:4D:00:00:00	
Name		
<b>Port 8020</b>		
Status		Enabled
<b>UPD</b>		
Status		Enabled
<b>mDNS</b>		
Status		Enabled
Service Name	OfficePro.8020.M88	8020E2E
<b>SLP</b>		
Status		Enabled
<b>Advanced Web Services</b>		
Web Discovery		Enabled
Web Proxy		Enabled
<b>SNMP</b>		
Status		Ready to enable
SNMPv1 Protocol		Off
SNMP Community Name		Not Set/Not
SNMPv1 MIB Name		Not Set/Not
<b>WAN</b>		
SSID	Address	Enabled
Primary Server	19.228.57.218	On
Secondary Server	19.228.57.218	On

## Netwerkconfiguratiepagina

- 1. Algemene informatie:** Informatie over de huidige status en het type actieve verbinding van het netwerk en andere informatie, zoals de URL van de geïntegreerde webserver.
- 2. 802.3 bekabeld:** Informatie over de actieve vaste netwerkverbinding, zoals het IP-adres, het subnetmasker, de standaard-gateway en het hardwareadres van het apparaat.
- 3. 802.11 draadloos:** Informatie over de actieve draadloze netwerkverbinding, zoals het IP-adres, de communicatiemodus, de naam van het netwerk, het verificatietype en de signaalsterkte.
- 4. Diversen:** Diverse gegevens, zoals het totaal aantal, aantal unicast en aantal broadcast pakketten dat is verstuurd en ontvangen en de details voor de beheerder.
  - mDNS:** Hier wordt informatie weergegeven over de actieve mDNS-verbinding (Multicast Domain Name System). mDNS-services worden meestal gebruikt bij kleine netwerken voor IP-adressen en het herleiden van namen (via UDP-poort 5353), als er geen conventionele DNS-server wordt gebruikt.
  - SLP:** Hier wordt informatie weergegeven over de huidige SLP-verbinding (Service Location Protocol). SLP wordt gebruikt door netwerkbeheertoepassingen voor het beheer van apparaten. Het apparaat ondersteunt het SNMPv1-protocol op IP-netwerken.

### **De netwerkconfiguratiepagina afdrukken vanaf het bedieningspaneel**

- Als het apparaat een uitleesschermbild met twee regels heeft: Druk op **Installatie**, selecteer **Netwerkinstallatie**, selecteer **Netwerkinstellingen afdrukken** en druk dan op **OK**.
- Als het apparaat een kleurenschermbild heeft: Druk op de knop **Installatie**, selecteer **Netwerk**, **Netwerkinstellingen bekijken** en **Netwerkconfiguratiepagina afdrukken** en druk dan op **OK**.

## **Netwerkopties configureren**

U kunt de netwerkinstellingen voor het apparaat beheren via het bedieningspaneel van het apparaat, zoals is beschreven in het volgende gedeelte. U kunt ook de netwerkinstellingen via de werkset van het netwerk beheren. Voor geavanceerde instellingen kunt u de geïntegreerde webserver gebruiken. De geïntegreerde webserver is een configuratie- en statushulpmiddel dat u kunt openen via een bestaande netwerkverbinding met het apparaat. Zie [Geïntegreerde webserver](#) voor meer informatie.

Dit gedeelte bevat de volgende onderwerpen:

- [Basisnetwerkinstellingen wijzigen](#)
- [Geavanceerde netwerkinstellingen wijzigen](#)

### **Basisnetwerkinstellingen wijzigen**

Het bedieningspaneel van het apparaat stelt u in staat om een draadloze verbinding in te stellen en te beheren en om een verscheidenheid aan netwerkbeheertaken uit te voeren. Deze taken omvatten onder meer het weergeven van de netwerkinstellingen, het herstellen van de standaardwaarden van het netwerk, het inschakelen van de draadloze radio en het wijzigen van de netwerkinstellingen.

Dit gedeelte bevat de volgende onderwerpen:

- [Draadloze instellingen wijzigen](#)
- [Netwerkinstellingen bekijken en afdrukken](#)
- [De draadloze radio in- en uitschakelen](#)

### **Draadloze instellingen wijzigen**

Gebruik het bedieningspaneel om een draadloze aansluiting met uw apparaat in te stellen. Zie [Het apparaat installeren voor draadloze communicatie \(alleen sommige modellen\)](#) of voor meer informatie over het instellen van een draadloze verbinding.

### **Netwerkinstellingen bekijken en afdrukken**

U kunt een overzicht van de netwerkinstellingen weergeven op het bedieningspaneel van het apparaat, maar u kunt ook een gedetailleerde netwerkconfiguratiepagina afdrukken. Op de netwerkconfiguratiepagina worden alle belangrijke netwerkinstellingen, zoals het IP-adres, de verbindingssnelheid, DNS en mDNS weergegeven. Zie [De netwerkconfiguratiepagina begrijpen](#) voor informatie over het wijzigen van de netwerkinstelling.



---

**Opmerking** Met de geïntegreerde webserver kunt u de netwerkinstellingen wijzigen. Zie [Geïntegreerde webserver](#) voor meer informatie over het openen van de ingesloten webserver.

---

1. Kies **Installatie**.
2. Selecteer **Netwerk**.
3. Voer een van de volgende handelingen uit:
  - Als u de instellingen voor vaste (Ethernet-)netwerkinstellingen wilt weergeven, selecteert u **Netwerkinstellingen bekijken** en vervolgens **Samenvatting vaste verbinding weergeven**.
  - Als u de instellingen voor draadloze netwerkinstellingen wilt weergeven, selecteert u **Netwerkinstellingen bekijken** en vervolgens **Samenvatting draadloze verbinding weergeven**.
  - Als u de netwerkconfiguratiepagina wilt afdrukken, selecteert u **Netwerkinstellingen bekijken** en vervolgens **Netwerkconfiguratiepagina afdrukken**.

### De draadloze radio in- en uitschakelen

De draadloze radio is standaard ingeschakeld, zoals wordt aangegeven met behulp van het blauwe lampje aan de voorkant van het apparaat. De radio moet zijn ingeschakeld om de verbinding met een draadloos netwerk te behouden. Als het apparaat echter is verbonden met een vast netwerk of als u een USB-verbinding gebruikt, wordt de radio niet gebruikt. In dit geval wilt u de radio mogelijk uitschakelen.

1. Druk op **Installatie**.
2. Druk op **Netwerk**.
3. Selecteer **Draadloze radio** en vervolgens **Ja** als u de radio wilt inschakelen of **Nee** als u de radio wilt uitschakelen.

## Geavanceerde netwerkinstellingen wijzigen

De geavanceerde netwerkinstellingen worden voornamelijk beschreven voor referentiedoeleinden. Het is echter raadzaam deze instellingen niet te wijzigen, tenzij u een ervaren gebruiker bent. De geavanceerde instellingen omvatten de **verbindingssnelheid**, de **IP-instellingen** en de **geheugenkaartbeveiliging**.

Dit gedeelte bevat de volgende onderwerpen:

- [De verbindingssnelheid instellen](#)
- [IP-instellingen bekijken](#)
- [IP-instellingen wijzigen](#)

### De verbindingssnelheid instellen

U kunt de snelheid wijzigen waarmee gegevens via het netwerk worden verzonden. De standaardinstelling is **Automatisch**.

1. Druk op **Installatie**.
2. Druk op **Netwerk**.

3. Selecteer **Geavanceerde installatie** en vervolgens **Verbindingsnelheid**.
4. Druk op het getal naast de verbindingsnelheid van uw netwerkhardware:
  - **1. Automatisch**
  - **2. 10-Full**
  - **3. 10-Half**
  - **4. 100-Full**
  - **5. 100-Half**

### IP-instellingen bekijken

- Kleurenscherm: Om het IP-adres van het apparaat vanaf het bedieningspaneel te bekijken, drukt u op de knop  (**Setup**), selecteert u vervolgens **Netwerk**, selecteert u **Netwerkinstellingen weergeven**, en selecteert u ofwel **Overzicht vaste verbinding weergeven** of **Overzicht draadloze verbinding weergeven**.
- Uitleesvenster met 2 regels: Als u het IP-adres van het apparaat wilt bekijken, moet u de netwerkconfiguratiepagina afdrukken. Raadpleeg [De netwerkconfiguratiepagina begrijpen](#) voor meer informatie.
- Netwerkwerkset (Windows): Op het tabblad **Netwerkinstellingen**, klikt u op het tabblad **Vast** of **Draadloos** (afhankelijk van de huidige verbinding), en klikt u vervolgens op **IP-instellingen**.

### IP-instellingen wijzigen

De standaard-IP-instelling is **Automatisch** (het IP-adres wordt automatisch ingesteld). Als u een ervaren gebruiker bent, kunt u echter de instellingen van het IP-adres, het subnetmasker of de standaardgateway handmatig wijzigen.

---

△ **Let op** Wees voorzichtig als u handmatig een IP-adres toewijst. Als u tijdens de installatie een ongeldig IP-adres opgeeft, kunnen de netwerkkonderdelen geen verbinding maken met het apparaat.

---

1. Druk op **Installatie**.
2. Selecteer **Netwerk**, en klik op **OK**.
3. Selecteer achtereenvolgens **Geavanceerde instellingen**, **IP-instellingen** en **Handmatige IP-instellingen**.
4. Druk op het cijfer naast de IP-instelling:
  - **1. IP-adres**
  - **2. Subnetmasker**
  - **3. Standaardgateway**
5. Voer de wijzigingen in en druk op **Gereed**.

## Het apparaat configureren voor faxen

Nadat u alle stappen uit de beknopte gebruikershandleiding hebt uitgevoerd, kunt u met behulp van de instructies in dit gedeelte het installeren van de fax voltooien. Bewaar de beknopte gebruikershandleiding zorgvuldig, zodat u deze in de toekomst kunt raadplegen.

In dit gedeelte leest u hoe u het apparaat kunt instellen, zodat u een fax kunt verzenden zonder dat er problemen ontstaan met de reeds aanwezige apparatuur en services die van dezelfde telefoonlijn gebruikmaken als het apparaat.

---

 **Tip** U kunt ook de wizard Faxinstallatie (Windows) of het HP Fax Setup-programma (Mac OS X) gebruiken om snel een aantal belangrijke faxopties in te stellen, zoals de antwoordmodus en de informatie van het faxkopschrift. U kunt de wizard Faxinstallatie (Windows) of het HP Fax Setup-programma (Mac OS X) openen vanuit de software die u bij het apparaat hebt geïnstalleerd. Nadat u de wizard Faxinstallatie (Windows) of het HP Fax Setup-programma (Mac OS X) hebt uitgevoerd, volgt u de procedures in dit gedeelte om de installatie van de fax te voltooien.

---

Dit gedeelte bevat de volgende onderwerpen:

- [Faxen instellen \(parallele telefoonsystemen\)](#)
- [Seriële faxinstallatie](#)

## Faxen instellen (parallele telefoonsystemen)

Voordat u begint met het installeren van het apparaat voor het uitvoeren van faxtaken, moet u bepalen welk soort telefoonsysteem in uw land/regio wordt gebruikt. De instructies voor het instellen van de fax verschillen, afhankelijk van de vraag of u een serieel of een parallel telefoonsysteem hebt.

- Als uw land/regio niet in de onderstaande tabel voorkomt, gebruikt u waarschijnlijk een serieel telefoonsysteem. Als u een serieel telefoonsysteem gebruikt, kan het type connector op uw gedeelde apparatuur voor telefonie (modems, telefoon en antwoordapparaten) niet fysiek worden aangesloten op de "2-EXT"-poort op het apparaat. In dit geval moet alle apparatuur worden aangesloten op de telefoonaansluiting.

---

 **Opmerking** In sommige landen/regio's waar seriële telefoonsystemen worden gebruikt, is het telefoonsnoer dat bij het apparaat is meegeleverd soms voorzien van een extra stekker. Hiermee kunt u ook andere telecomapparaten op dezelfde telefoonaansluiting aansluiten waarop ook het apparaat is aangesloten.

Het is mogelijk nodig dat u het meegeleverde telefoonsnoer aansluit op de adapter van uw land/regio.

---

- Als uw land/regio in de tabel voorkomt, hebt u waarschijnlijk een parallel telefoonsysteem. In een parallel telefoonsysteem kunt u gedeelde telefoonapparatuur met de telefoonlijn verbinden via de "2-EXT"-poort op de achterzijde van het apparaat.

---

 **Opmerking** Wij raden u in dat geval aan om het apparaat aan te sluiten op de telefoonaansluiting met het tweederige telefoonsnoer dat bij het apparaat werd geleverd.

---

**Tabel 10-1 Landen/regio's met een parallel telefoonsysteem**

Argentinië	Australië	Brazilië
Canada	Chili	China
Colombia	Griekenland	India
Indonesië	Ierland	Japan
Korea	Latijns-Amerika	Maleisië
Mexico	Filippijnen	Polen
Portugal	Rusland	Saoedi-Arabië
Singapore	Spanje	Taiwan
Thailand	V.S.	Venezuela
Vietnam		

Als u niet zeker weet welk type telefoonsysteem u gebruikt (serieel of parallel), kunt u dat navragen bij uw telefoonmaatschappij.

Dit gedeelte bevat de volgende onderwerpen:

- [De juiste faxinstellingen voor thuis of op kantoor kiezen](#)
- [Situatie A: Aparte faxlijn \(er worden geen gespreksoproepen ontvangen\)](#)
- [Situatie B: Het apparaat installeren met DSL](#)
- [Situatie C: Het apparaat installeren met een PBX-telefoonsysteem of een ISDN-lijn](#)
- [Situatie D: Fax met een specifiek belsegnaal op dezelfde lijn](#)
- [Situatie E: Gedeelde telefoon-/faxlijn](#)
- [Situatie F: Gedeelde gespreks-/faxlijn met voicemail](#)
- [Situatie G: Gedeelde faxlijn met computermodem \(er komen geen gespreksoproepen binnen\)](#)
- [Situatie H: Gedeelde lijn voor gespreks- en faxoproepen met computermodem](#)
- [Situatie I: Gedeelde lijn voor gesprekken/fax met antwoordapparaat](#)
- [Situatie J: Gedeelde lijn voor gespreks- en faxoproepen met een computermodem en een antwoordapparaat](#)
- [Situatie K: Gedeelde lijn voor gespreks- en faxoproepen met een computermodem voor inbellen en voicemail](#)

### **De juiste faxinstellingen voor thuis of op kantoor kiezen**

Als u probleemloos faxberichten wilt kunnen verzenden, moet u weten welke apparaten en services de telefoonlijn delen met het apparaat. Dit is belangrijk omdat u mogelijk enkele bestaande kantoorapparaten rechtstreeks met het apparaat moet



verbinden en omdat u misschien enkele faxinstellingen moet wijzigen om goed te kunnen faxen.

1. Ga na of uw telefoonsysteem serieel of parallel is (zie [Faxen instellen \(parallele telefoonsystemen\)](#)).
  - a. Serieel telefoonsysteem — Zie [Seriële faxinstallatie](#).
  - b. Parallel telefoonsysteem — Ga naar stap 2.
2. Selecteer de combinaties van apparatuur en services die uw faxlijn delen
  - DSL: Een DSL-aansluiting (Digital Subscriber Line) via uw telefoonmaatschappij. (DSL wordt in uw land/regio wellicht ADSL genoemd.)
  - PBX: Een telefooncentrale (PBX) of een ISDN-aansluiting.
  - Speciale beldienst: Een service voor specifieke besignalen die uit meerdere telefoonnummers met verschillende besignalen bestaat.
  - Gespreksoproepen: Gespreksoproepen worden ontvangen op hetzelfde telefoonnummer dat u gaat gebruiken voor het ontvangen van faxoproepen met het apparaat.
  - Computermodem voor inbellen: Een computermodem die gebruikmaakt van dezelfde telefoonlijn als het apparaat. Als u een van de volgende vragen met Ja beantwoordt, maakt u gebruik van een computermodem:
    - Kunt u rechtstreeks vanuit computertoepassingen faxberichten verzenden en ontvangen via een inbelverbinding?
    - Verzendt en ontvangt u e-mailberichten op uw computer via een inbelverbinding?
    - Maakt u verbinding met Internet door middel van een inbelverbinding?
  - Antwoordapparaat: Een antwoordapparaat dat gespreksoproepen beantwoordt op het telefoonnummer dat u ook gebruikt voor het ontvangen van faxoproepen op het apparaat.
  - Voicemailservice: Een voicemailabonnement van uw telefoonmaatschappij en waarvoor u het nummer gebruikt dat u ook gebruikt voor het ontvangen van faxoproepen op het apparaat.
3. Kies in volgende tabel de combinatie van apparaten en services die bij u thuis of in uw kantoor wordt gebruikt. Zoek vervolgens de aanbevolen faxinstelling. Voor elke situatie vindt u in de volgende gedeelten stapsgewijze instructies.



**Opmerking** Als uw thuis- of kantoorinstallatie in dit gedeelte niet wordt genoemd, stelt u het apparaat in als een gewone analoge telefoon. Sluit het ene uiteinde van het telefoonsnoer dat is meegeleverd in de doos aan op de telefoonaansluiting en het andere uiteinde op de poort met het label 1-LINE achter op het apparaat. Als u een ander telefoonsnoer gebruikt, zult u mogelijk problemen ondervinden met het verzenden en ontvangen van faxen.

Het is mogelijk nodig dat u het meegeleverde telefoonsnoer aansluit op de adapter van uw land/regio.

---

Andere apparatuur of services die uw faxlijn delen							Aanbevolen faxinstelling
DSL	PBX	Abonnement op specifiek e belseignalen	Gespreksoproepen	Computermode m voor inbellen	Antwoordapparaat	Voicemailservic e	
							<a href="#">Situatie A: Aparte faxlijn (er worden geen gespreksoproepen ontvangen)</a>
✓							<a href="#">Situatie B: Het apparaat installeren met DSL</a>
	✓						<a href="#">Situatie C: Het apparaat installeren met een PBX-telefoonstelsysteem of een ISDN-lijn</a>
		✓					<a href="#">Situatie D: Fax met een specifiek belseignaal op dezelfde lijn</a>
			✓				<a href="#">Situatie E: Gedeelde telefoon-/faxlijn</a>
			✓			✓	<a href="#">Situatie F: Gedeelde gespreks-/faxlijn met voicemail</a>
				✓			<a href="#">Situatie G: Gedeelde faxlijn met computermodem (er komen geen gespreksoproepen binnen)</a>
			✓	✓			<a href="#">Situatie H: Gedeelde lijn voor gespreks- en faxoproepen met computermodem</a>
			✓		✓		<a href="#">Situatie I: Gedeelde lijn voor gesprekken/fax met antwoordapparaat</a>
			✓	✓	✓		<a href="#">Situatie J: Gedeelde lijn voor gespreks- en faxoproepen met een computermodem en een antwoordapparaat</a>
			✓	✓		✓	<a href="#">Situatie K: Gedeelde lijn voor gespreks- en faxoproepen met een computermodem voor inbellen en voicemail</a>

### Situatie A: Aparte faxlijn (er worden geen gespreksoproepen ontvangen)

Als u een aparte telefoonlijn hebt waarop u geen gespreksoproepen ontvangt en er geen andere apparatuur op deze telefoonlijn is aangesloten, stelt u het apparaat in zoals in dit deel wordt beschreven.

#### Afbeelding 10-1 Achteraanzicht van het apparaat

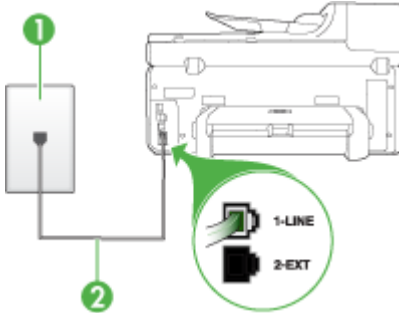

1	Telefoonaansluiting op de wand
2	Gebruik het telefoonsnoer dat bij het apparaat is geleverd en verbindt dit met de 1-LINE-poort Het is mogelijk nodig dat u het meegeleverde telefoonsnoer aansluit op de adapter van uw land/regio.

#### Het apparaat instellen met een aparte faxlijn

1. Gebruik het bij het apparaat geleverde telefoonsnoer om een verbinding te maken tussen de telefoonaansluiting en de poort met het label 1-LINE op de achterzijde van het apparaat.

 **Opmerking** Het is mogelijk nodig dat u het meegeleverde telefoonsnoer aansluit op de adapter van uw land/regio.

Als u het meegeleverde telefoonsnoer niet gebruikt om het apparaat op de telefoonaansluiting op de wand aan te sluiten, kunt u waarschijnlijk geen faxen verzenden of ontvangen. Dit speciale telefoonsnoer verschilt van de telefoonsnoeren die u mogelijk thuis of op kantoor gebruikt.

2. Zet de **Automatisch antwoorden**-instelling aan.
3. (Optioneel) Zet **Hoe vaak overgaan** op de laagste instelling (tweemaal overgaan).
4. Voer een faxtest uit.

Wanneer de telefoon gaat, neemt het apparaat automatisch op na het aantal belsignalen dat u in de instelling **Hoe vaak overgaan** hebt opgegeven. Vervolgens begint het apparaat faxontvangsttonen naar het verzendende faxtoestel te sturen en ontvangt het de fax.

#### Situatie B: Het apparaat installeren met DSL

Als u via uw telefoonmaatschappij gebruikmaakt van een DSL-service, en geen andere toestellen verbindt met het apparaat, kunt u aan de hand van de instructies in

dit gedeelte een DSL-filter verbinden met de telefoonaansluiting en het apparaat. Het DSL-filter haalt het digitale signaal weg dat storingen veroorzaakt in de communicatie tussen het apparaat en de telefoonlijn, zodat het apparaat probleemloos via de telefoonlijn kan communiceren. (DSL wordt in uw land/regio wellicht ADSL genoemd.)

**Opmerking** Als u over een DSL-lijn beschikt en u geen DSL-filter gebruikt, kunt u met het apparaat geen faxberichten verzenden en ontvangen.

**Afbeelding 10-2 Achteraanzicht van het apparaat**

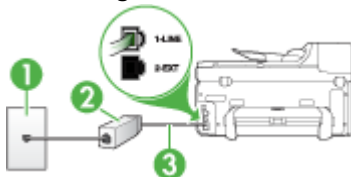

1	Telefoonaansluiting op de wand
2	DSL-filter (of ADSL-filter) en het door de DSL-provider geleverde snoer
3	Gebruik het telefoonsnoer dat bij het apparaat is geleverd en verbindt dit met de 1-LINE-poort Het is mogelijk nodig dat u het meegeleverde telefoonsnoer aansluit op de adapter van uw land/regio.

### Het apparaat installeren met een DSL-lijn

1. U kunt een DSL-filter aanschaffen bij uw DSL-provider.
2. Gebruik het bij het apparaat geleverde telefoonsnoer om een verbinding te maken tussen de open poort op de DSL-filter en de poort met het label 1-LINE op de achterzijde van het apparaat.

**Opmerking** Het is mogelijk nodig dat u het meegeleverde telefoonsnoer aansluit op de adapter van uw land/regio.

Als u het meegeleverde telefoonsnoer niet gebruikt om de DSL-filter te verbinden met het apparaat, kunt u waarschijnlijk niet faxen. Dit speciale telefoonsnoer verschilt van de telefoonsnoeren die u mogelijk thuis of op kantoor gebruikt.

Aangezien er slechts één telefoonsnoer wordt geleverd, hebt u voor deze installatie mogelijk extra snoeren nodig.

3. Maak met een extra telefoonsnoer een verbinding van de DSL-filter naar de wandcontactdoos.
4. Voer een faxtest uit.

Als er problemen optreden bij het installeren van het apparaat met optionele apparatuur, contacteer dan uw plaatselijke HP-dealer of -winkel voor verdere hulp.

### Situatie C: Het apparaat installeren met een PBX-telefoonsysteem of een ISDN-lijn

Als u een PBX- of een ISDN-converter/terminaladapter gebruikt, dient u het volgende te doen:

- Sluit het apparaat aan op de poort die voor fax- en telefoongebruik is bedoeld als u een PBX- of een ISDN-converter/terminaladapter gebruikt. Zorg ook dat, indien mogelijk, de adapter is ingesteld op het juiste switchtype voor uw land/regio.

---

 **Opmerking** Bij sommige ISDN-systemen kunt u de poorten configureren voor specifieke telefoonapparatuur. U kunt bijvoorbeeld een poort toewijzen aan een telefoon en Groep 3-faxapparaat en een andere voor meerdere doelen. Als u steeds problemen ondervindt wanneer u bent verbonden met de fax-/telefoonpoort van uw ISDN-converter, kunt u proberen om het apparaat aan te sluiten op de multifunctionele poort. Die kan gemarkeerd zijn als **multi-combi** of iets dergelijks.

---

- Als u gebruik maakt van een telefooncentrale (PBX), stelt u de wisselgesprektoon in op 'uit'.

---

 **Opmerking** Veel digitale PBX-telefooncentrales hebben een wisselgesprektoon die standaard is ingeschakeld. De wisselgesprektoon stoort de faxtransmissie en u kunt geen faxen verzenden of ontvangen met het apparaat. Raadpleeg de documentatie die bij het PBX-telefoonsysteem is geleverd voor instructies voor het uitschakelen van de wisselgesprektoon.

---

- Als u een PBX-telefooncentrale hebt, draait u het nummer van een buitenlijn voordat u het faxnummer draait.
- Zorg dat u het meegeleverde snoer gebruikt om het apparaat op de telefoonaansluiting aan te sluiten. Als u dat niet doet, zult u mogelijk geen faxen kunnen verzenden of ontvangen. Dit speciale telefoonsnoer verschilt van de telefoonsnoeren die u mogelijk thuis of op kantoor gebruikt. Als het meegeleverde telefoonsnoer te kort is, kunt u een verbindingstuk kopen in een elektronicawinkel en het snoer verlengen.  
Het is mogelijk nodig dat u het meegeleverde telefoonsnoer aansluit op de adapter van uw land/regio.

Als er problemen optreden bij het installeren van het apparaat met optionele apparatuur, contacteer dan uw plaatselijke HP-dealer of -winkel voor verdere hulp.

### Situatie D: Fax met een specifiek belsignaal op dezelfde lijn

Als u een abonnement hebt op de service voor specifieke belseignalen (via uw telefoonmaatschappij) en u één telefoonlijn wilt gebruiken voor verschillende

telefoonnummers waarvan elk een ander belpatroon heeft, stelt u het apparaat in zoals in dit deel wordt beschreven.

**Afbeelding 10-3 Achteraanzicht van het apparaat**

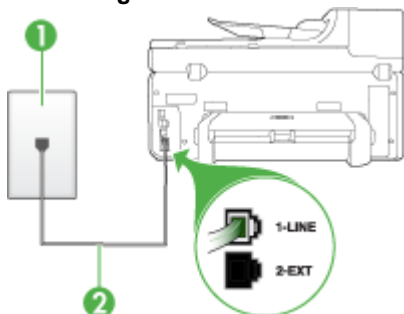

1	Telefoonaansluiting op de wand
2	Gebruik het telefoonsnoer dat bij het apparaat is geleverd en verbindt dit met de 1-LINE-poort Het is mogelijk nodig dat u het meegeleverde telefoonsnoer aansluit op de adapter van uw land/regio.

**Het apparaat instellen met een service voor specifieke belsignalen**

1. Gebruik het bij het apparaat geleverde telefoonsnoer om een verbinding te maken tussen de telefoonaansluiting en de poort met het label 1-LINE op de achterzijde van het apparaat.

 **Opmerking** Het is mogelijk nodig dat u het meegeleverde telefoonsnoer aansluit op de adapter van uw land/regio.

Als u het meegeleverde telefoonsnoer niet gebruikt om het apparaat op de telefoonaansluiting op de wand aan te sluiten, kunt u waarschijnlijk geen faxen verzenden of ontvangen. Dit speciale telefoonsnoer verschilt van de telefoonsnoeren die u mogelijk thuis of op kantoor gebruikt.

2. Zet de **Automatisch antwoorden**-instelling aan.
3. Wijzig de instelling **Specifiek belsignaal**, zodat deze overeenstemt met het patroon dat de telefoonmaatschappij aan uw faxnummer heeft toegekend.

 **Opmerking** Het apparaat staat standaard ingesteld op het beantwoorden van alle belpatronen. Als het belpatroon dat u voor **Specifiek belsignaal** instelt niet overeenstemt met het belpatroon dat de telefoonmaatschappij aan uw faxnummer heeft toegewezen, bestaat de kans dat het apparaat zowel gespreks- als faxoproepen beantwoordt of dat het apparaat helemaal niet reageert.

4. (Optioneel) Zet **Hoe vaak overgaan** op de laagste instelling (tweemaal overgaan).
5. Voer een faxtest uit.

Het apparaat beantwoordt automatisch binnenkomende oproepen met het belpatroon dat u hebt opgegeven (met de instelling **Specifiek belsignaal**) na het aantal belsignalen dat u hebt geselecteerd (met de instelling **Hoe vaak overgaan**). Vervolgens begint het apparaat faxontvangsttonen naar het verzendende faxtoestel te sturen en ontvangt het de fax.

Als er problemen optreden bij het installeren van het apparaat met optionele apparatuur, contacteer dan uw plaatselijke HP-dealer of -winkel voor verdere hulp.

### Situatie E: Gedeelde telefoon-/faxlijn

Als u zowel gespreks- als faxoproepen op hetzelfde telefoonnummer ontvangt en geen andere kantoorapparatuur (of voicemail) op deze telefoonlijn is aangesloten, stelt u het apparaat in zoals in dit deel wordt beschreven.

### Afbeelding 10-4 Achteraanzicht van het apparaat

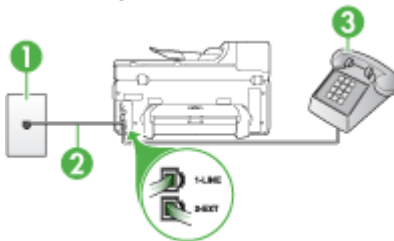

1	Telefoonaansluiting op de wand
2	Gebruik het telefoonsnoer dat bij het apparaat is geleverd en verbindt dit met de 1-LINE-poort Het is mogelijk nodig dat u het meegeleverde telefoonsnoer aansluit op de adapter van uw land/regio.
3	Telefoon (optioneel)

## Het apparaat instellen met een gedeelde spraak- en faxlijn

1. Gebruik het bij het apparaat geleverde telefoonsnoer om een verbinding te maken tussen de telefoonaansluiting en de poort met het label 1-LINE op de achterzijde van het apparaat.



**Opmerking** Het is mogelijk nodig dat u het meegeleverde telefoonsnoer aansluit op de adapter van uw land/regio.

Als u het meegeleverde telefoonsnoer niet gebruikt om het apparaat op de telefoonaansluiting op de wand aan te sluiten, kunt u waarschijnlijk geen faxen verzenden of ontvangen. Dit speciale telefoonsnoer verschilt van de telefoonsnoeren die u mogelijk thuis of op kantoor gebruikt.

---

2. Voer een van de volgende handelingen uit:
  - Als u een parallel telefoonsysteem hebt, verwijdert u de witte plug van de poort met het label 2-EXT achter het apparaat en sluit u vervolgens een telefoon aan op deze poort.
  - Als u een serieel telefoonsysteem gebruikt, moet u de telefoon direct op de apparaatkabel aansluiten met de seriestekker.
3. Nu kunt u instellen hoe u wilt dat oproepen door het apparaat worden beantwoord, automatisch of handmatig:
  - Als u het apparaat instelt op het **automatisch** beantwoorden van oproepen, verloopt het beantwoorden van alle binnenkomende oproepen en het ontvangen van faxen automatisch. Het apparaat zal in dat geval geen onderscheid kunnen maken tussen binnenkomende oproepen en faxberichten. Wanneer u vermoedt dat de oproep een gespreksoproep is, moet u deze beantwoorden voordat het apparaat de oproep beantwoordt. Stel het apparaat in op automatisch beantwoorden van binnenkomende oproepen door de instelling **Automatisch antwoorden** in te schakelen.
  - Als u het apparaat instelt op **handmatig** antwoorden bij faxen, moet u aanwezig zijn om de binnenkomende faxoproepen op te nemen, omdat het apparaat anders geen faxen kan ontvangen. Stel het apparaat in op het handmatig beantwoorden van binnenkomende oproepen door de instelling **Automatisch antwoorden** uit te schakelen.
4. Voer een faxtest uit.

Als u de telefoon opneemt voordat het apparaat reageert en u faxtonen hoort van een faxapparaat dat een fax verzendt, moet u de faxoproep handmatig beantwoorden.

Als er problemen optreden bij het installeren van het apparaat met optionele apparatuur, contacteer dan uw plaatselijke HP-dealer of -winkel voor verdere hulp.

## Situatie F: Gedeelde gespreks-/faxlijn met voicemail

Als u op hetzelfde telefoonnummer zowel gespreks- als faxoproepen ontvangt en u via uw telefoonmaatschappij bent geabonneerd op een voicemails-service, stelt u het apparaat in zoals in dit deel wordt beschreven.



---

 **Opmerking** Als u een voicemailservice hebt op hetzelfde telefoonnummer dat u voor faxen gebruikt, kunt u niet automatisch faxen ontvangen. U moet de faxen handmatig ontvangen, wat betekent dat u zelf aanwezig moet zijn om binnenkomende faxoproepen te beantwoorden. Als u uw faxen liever automatisch ontvangt, neemt u contact op met uw telefoonmaatschappij voor een abonnement op een service voor specifieke belsignalen of om een aparte telefoonlijn aan te vragen voor het faxen.

---

**Afbeelding 10-5 Achteraanzicht van het apparaat**

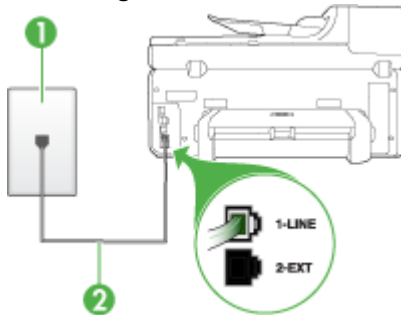

1	Telefoonaansluiting op de wand
2	Gebruik het telefoonsnoer dat bij het apparaat is geleverd en verbindt dit met de 1-LINE-poort Het is mogelijk nodig dat u het meegeleverde telefoonsnoer aansluit op de adapter van uw land/regio.

### Instellen van het apparaat met voicemail

1. Gebruik het bij het apparaat geleverde telefoonsnoer om een verbinding te maken tussen de telefoonaansluiting en de poort met het label 1-LINE op de achterzijde van het apparaat.  
Het is mogelijk nodig dat u het meegeleverde telefoonsnoer aansluit op de adapter van uw land/regio.

---

 **Opmerking** Het is mogelijk nodig dat u het meegeleverde telefoonsnoer aansluit op de adapter van uw land/regio.

Als u het meegeleverde telefoonsnoer niet gebruikt om het apparaat op de telefoonaansluiting op de wand aan te sluiten, kunt u waarschijnlijk geen faxen verzenden of ontvangen. Dit speciale telefoonsnoer verschilt van de telefoonsnoeren die u mogelijk thuis of op kantoor gebruikt.

---

2. Schakel de instelling **Automatisch antwoorden** uit.
3. Voer een faxtest uit.

U moet zelf aanwezig moet zijn om binnenkomende faxoproepen te accepteren, anders kan het apparaat geen faxen ontvangen. U moet de handmatige fax starten voordat de voicemail opneemt.

Als er problemen optreden bij het installeren van het apparaat met optionele apparatuur, contacteer dan uw plaatselijke HP-dealer of -winkel voor verdere hulp.

**Situatie G: Gedeelde faxlijn met computermodem (er komen geen gespreksoproepen binnen)**

Als u een faxlijn gebruikt waarop geen gespreksoproepen binnenkomen, maar waarop wel een computermodem is aangesloten, stelt u het apparaat in zoals in dit gedeelte is beschreven.

**Opmerking** Als u een computermodem hebt om in te bellen, deelt deze inbelmodem de telefoonlijn met het apparaat. U kunt de modem en het apparaat dan niet tegelijk gebruiken. U kunt met het apparaat bijvoorbeeld niet faxen terwijl u met de computermodem een e-mailbericht verzendt of surft op het internet.

- [Het apparaat installeren met een computermodem voor inbellen](#)
- [Het apparaat installeren met een DSL/ADSL-computermodem](#)

**Het apparaat installeren met een computermodem voor inbellen**

Als u op dezelfde telefoonlijn faxt en een computermodem voor inbellen hebt, volg dan deze aanwijzingen om het apparaat te installeren.

**Afbeelding 10-6 Achteraanzicht van het apparaat**

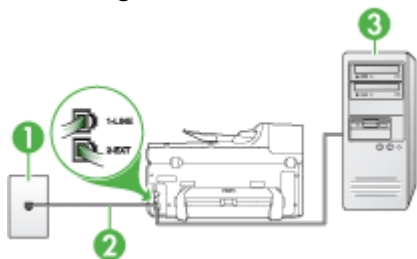

1	Telefoonaansluiting op de wand
2	Gebruik het telefoonsnoer dat bij het apparaat is geleverd en verbindt dit met de 1-LINE-poort Het is mogelijk nodig dat u het meegeleverde telefoonsnoer aansluit op de adapter van uw land/regio.
3	Computer met modem

**Het apparaat instellen met een computermodem voor inbellen**

1. Verwijder de witte plug van de poort met het label 2-EXT achter op het apparaat.
2. Zoek het telefoonsnoer dat vanaf de achterzijde van de computer (de computerinbelmodem) is verbonden met een wandcontactdoos. Koppel het snoer los van de telefoonaansluiting en sluit het uiteinde aan op de poort met het label 2-EXT aan de achterkant van het apparaat.

3. Gebruik het bij het apparaat geleverde telefoonsnoer om een verbinding te maken tussen de telefoonaansluiting en de poort met het label 1-LINE op de achterzijde van het apparaat.

---

 **Opmerking** Het is mogelijk nodig dat u het meegeleverde telefoonsnoer aansluit op de adapter van uw land/regio.

Als u het meegeleverde telefoonsnoer niet gebruikt om het apparaat op de telefoonaansluiting op de wand aan te sluiten, kunt u waarschijnlijk geen faxen verzenden of ontvangen. Dit speciale telefoonsnoer verschilt van de telefoonsnoeren die u mogelijk thuis of op kantoor gebruikt.

4. Als de software van de pc-modem is ingesteld op het automatisch ontvangen van faxen op de computer, moet u die instelling uitschakelen.

---

 **Opmerking** Als u de instelling voor automatische faxontvangst niet uitschakelt in de software van uw modem, kan het apparaat geen faxen ontvangen.

5. Zet de **Automatisch antwoorden**-instelling aan.
6. (Optioneel) Zet **Hoe vaak overgaan** op de laagste instelling (tweemaal overgaan).
7. Voer een faxtest uit.

Wanneer de telefoon gaat, neemt het apparaat automatisch op na het aantal belsignalen dat u in de instelling **Hoe vaak overgaan** hebt opgegeven. Vervolgens begint het apparaat faxontvangsttonen naar het verzendende faxtoestel te sturen en ontvangt het de fax.

Als er problemen optreden bij het installeren van het apparaat met optionele apparatuur, contacteer dan uw plaatselijke HP-dealer of -winkel voor verdere hulp.

### Het apparaat installeren met een DSL/ADSL-computermodem

Als u een DSL-lijn hebt en die gebruikt om te faxen, volg dan deze aanwijzingen om uw fax te installeren.

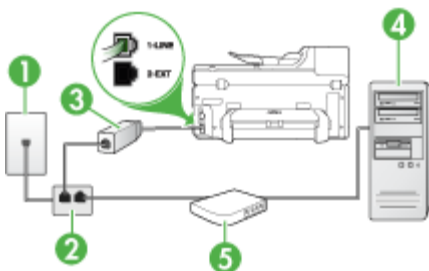

1	Telefoonaansluiting op de wand
2	Parallele splitter
3	DSL/ADSL-filter

(vervolg)

	Verbind het ene uiteinde van de bijgeleverde telefoonaansluiting met de 1-LINE-poort op de achterzijde van het apparaat. Verbind het andere uiteinde van het snoer met de DSL/ADSL-filter. Het is mogelijk nodig dat u het meegeleverde telefoonsnoer aansluit op de adapter van uw land/regio.
4	Computer
5	DSL/ADSL-computermodem

 **Opmerking** U moet een parallele splitter aanschaffen. Een parallele splitter heeft een RJ-11-poort aan de voorkant en twee RJ-11-poorten aan de achterkant. Gebruik geen telefoonsplitters voor twee lijnen, seriële splitters of parallele splitters met twee RJ-11-poorten aan de achterzijde.



### Het apparaat installeren met een DSL/ADSL-computermodem

1. U kunt een DSL-filter aanschaffen bij uw DSL-provider.
2. Gebruik het bij het apparaat geleverde telefoonsnoer om een verbinding te maken tussen de DSL-filter en de poort met het label 1-LINE op de achterzijde van het apparaat.

 **Opmerking** Het is mogelijk nodig dat u het meegeleverde telefoonsnoer aansluit op de adapter van uw land/regio.

Als u het meegeleverde telefoonsnoer niet gebruikt om de DSL-filter te verbinden met de achterzijde van het apparaat, kunt u waarschijnlijk niet faxen. Dit speciale telefoonsnoer verschilt van de telefoonsnoeren die u mogelijk thuis of op kantoor gebruikt.

3. Verbind de DSL-filter met de parallele splitter.
4. Verbind de DSL-modem met de parallele splitter.
5. Verbind de parallele splitter met de wandcontactdoos.
6. Voer een faxtest uit.

Wanneer de telefoon gaat, neemt het apparaat automatisch op na het aantal besignalen dat u in de instelling **Hoe vaak overgaan** hebt opgegeven. Vervolgens begint het apparaat faxontvangsttonen naar het verzendende faxtoestel te sturen en ontvangt het de fax.

Als er problemen optreden bij het installeren van het apparaat met optionele apparatuur, contacteer dan uw plaatselijke HP-dealer of -winkel voor verdere hulp.

### Situatie H: Gedeelde lijn voor gespreks- en faxoproepen met computermodem

Stel het apparaat in zoals in dit gedeelte is beschreven als u op hetzelfde telefoonnummer zowel gespreks- als faxoproepen ontvangt en als u tevens een computermodem op deze telefoonlijn hebt aangesloten.

---

 **Opmerking** Aangezien de computermodem de telefoonlijn deelt met het apparaat, kunt u de modem en het apparaat niet gelijktijdig gebruiken. U kunt met het apparaat bijvoorbeeld niet faxen terwijl u met de computermodem een e-mailbericht verzendt of surft op het internet.

---

- [Gedeelde gespreks-/faxlijn met computermodem voor inbellen](#)
- [Gedeelde gespreks-/faxlijn met DSL/ADSL-computermodem](#)

### **Gedeelde gespreks-/faxlijn met computermodem voor inbellen**

Als u op dezelfde lijn faxt en telefoongesprekken maakt, volg dan deze aanwijzingen voor het installeren van de fax.

Afhankelijk van het aantal telefoonpoorten op de computer zijn er twee verschillende manieren waarop u het apparaat kunt instellen. Controleer voordat u begint of uw computer over één of twee telefoonpoorten beschikt:

- Als de computer slechts één telefoonpoort heeft, moet u een parallelle splitter (of verdeelstekker) aanschaffen, zoals in de volgende afbeelding. (Een parallelle splitter heeft een RJ-11-poort aan de voorzijde en twee RJ-11-poorten aan de achterzijde. Gebruik geen telefoonsplitters voor twee lijnen, seriële splitters of parallelle splitters met twee RJ-11-poorten aan de voorzijde en een aansluiting aan de achterzijde.)

#### **Afbeelding 10-7 Voorbeeld van een parallelle splitter**



- Als de computer beschikt over een telefoonpoort, kunt u het apparaat configureren op de wijze die hieronder wordt beschreven.

#### **Afbeelding 10-8 Achteraanzicht van het apparaat**

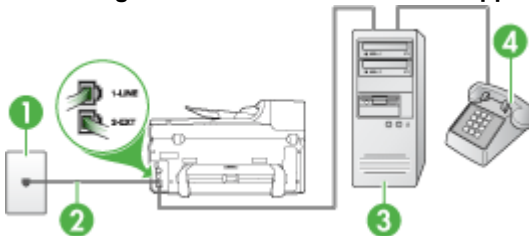

1	Telefoonaansluiting op de wand
2	Het bijgeleverde telefoonsnoer is aangesloten op de 1-LINE-poort op de achterzijde van het apparaat Het is mogelijk nodig dat u het meegeleverde telefoonsnoer aansluit op de adapter van uw land/regio.
3	Parallelle splitter

4	Computer
5	Telefoon

### Het apparaat op dezelfde telefoonlijn installeren als een computer met een telefoonpoort

1. Verwijder de witte plug van de poort met het label 2-EXT achter op het apparaat.
2. Zoek het telefoonsnoer dat vanaf de achterzijde van de computer (de computerinbelmodem) is verbonden met een wandcontactdoos. Haal het snoer uit de wandcontactdoos en sluit het aan op de parallelle splitter.
3. Verbindt een telefoonsnoer vanaf de parallelle splitter met de poort met het label 2-EXT op de achterzijde van het apparaat.
4. Verbind een telefoon met de parallelle splitter.
5. Gebruik het bij het apparaat geleverde telefoonsnoer om een verbinding te maken tussen de telefoonaansluiting en de poort met het label 1-LINE op de achterzijde van het apparaat.

---

 **Opmerking** Het is mogelijk nodig dat u het meegeleverde telefoonsnoer aansluit op de adapter van uw land/regio.

Als u het meegeleverde telefoonsnoer niet gebruikt om het apparaat op de telefoonaansluiting op de wand aan te sluiten, kunt u waarschijnlijk geen faxen verzenden of ontvangen. Dit speciale telefoonsnoer verschilt van de telefoonsnoeren die u mogelijk thuis of op kantoor gebruikt.

- 
6. Als de software van de pc-modem is ingesteld op het automatisch ontvangen van faxen op de computer, moet u die instelling uitschakelen.

---

 **Opmerking** Als u de instelling voor automatische faxontvangst niet uitschakelt in de software van uw modem, kan het HP-apparaat geen faxen ontvangen.

- 
7. Nu kunt u instellen hoe u wilt dat oproepen door het apparaat worden beantwoord, automatisch of handmatig:
    - Als u het apparaat instelt op het **automatisch** beantwoorden van oproepen, verloopt het beantwoorden van alle binnenkomende oproepen en het ontvangen van faxen automatisch. Het apparaat zal in dat geval geen onderscheid kunnen maken tussen binnenkomende oproepen en faxberichten. Wanneer u vermoedt dat de oproep een gespreksoproep is, moet u deze beantwoorden voordat het apparaat de oproep beantwoordt. Stel het apparaat in op automatisch beantwoorden van binnenkomende oproepen door de instelling **Automatisch antwoorden** in te schakelen.
    - Als u het apparaat instelt op **handmatig** antwoorden bij faxen, moet u aanwezig zijn om de binnenkomende faxoproepen op te nemen, omdat het apparaat anders geen faxen kan ontvangen. Stel het apparaat in op het handmatig beantwoorden van binnenkomende oproepen door de instelling **Automatisch antwoorden** uit te schakelen.
  8. Voer een faxtest uit.

 **Opmerking** Als uw computer achteraan beschikt over twee telefoonpoorten, hoeft u geen parallele splitter te hebben. U kunt de telefoon dan aansluiten op de OUT-poort op de computermodem voor inbellen.

Als u de telefoon opneemt voordat het apparaat reageert en u faxtonen hoort van een faxapparaat dat een fax verzendt, moet u de faxoproep handmatig beantwoorden.

Als u op uw telefoonlijn gesprekken voert, faxt en een computermodem voor inbellen hebt, volg dan deze aanwijzingen om de fax te installeren.

Als er problemen optreden bij het installeren van het apparaat met optionele apparatuur, contacteer dan uw plaatselijke HP-dealer of -winkel voor verdere hulp.

### Gedeelde gespreks-/faxlijn met DSL/ADSL-computermodem

Volg deze instructies als uw computer beschikt over een DSL/ADSL-modem

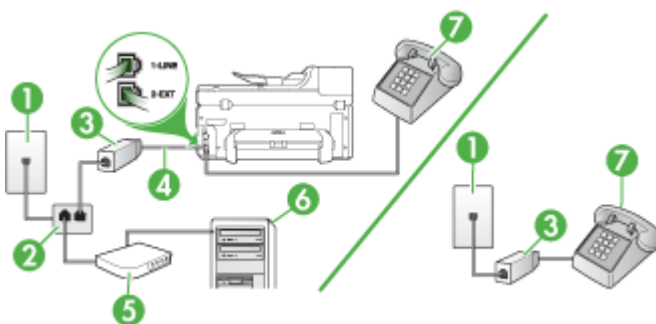

1	Telefoonaansluiting op de wand
2	Parallele splitter
3	DSL/ADSL-filter
4	Bij het apparaat geleverde telefoonsnoer Het is mogelijk nodig dat u het meegeleverde telefoonsnoer aansluit op de adapter van uw land/regio.
5	DSL/ADSL-modem
6	Computer
7	Telefoon

 **Opmerking** U moet een parallele splitter aanschaffen. Een parallele splitter heeft een RJ-11-poort aan de voorkant en twee RJ-11-poorten aan de achterkant. Gebruik geen telefoonsplitters voor twee lijnen, seriële splitters of parallele splitters met twee RJ-11-poorten aan de achterzijde.



### Het apparaat installeren met een DSL/ADSL-computermodem

1. U kunt een DSL-filter aanschaffen bij uw DSL-provider.

---

 **Opmerking** Telefoons die elders thuis of op kantoor hetzelfde telefoonnummer delen met de DSL-dienst, moeten met extra DSL-filters zijn verbonden, anders krijgt u ruis als u telefoongesprekken voert.

---

2. Met het bij het apparaat geleverde telefoonsnoer verbindt u het ene uiteinde met de DSL-filter en het andere uiteinde met de poort met het label 1-LINE aan de achterzijde van het apparaat.

---

 **Opmerking** Het is mogelijk nodig dat u het meegeleverde telefoonsnoer aansluit op de adapter van uw land/regio.

Als u het meegeleverde telefoonsnoer niet gebruikt om de DSL-filter te verbinden met het apparaat, kunt u waarschijnlijk niet faxen. Deze speciale telefoon verschilt van telefoonsnoeren die u mogelijk thuis of op kantoor reeds gebruikt.

---

3. Als u een parallel telefoonsysteem hebt, verwijdert u de witte plug van de poort met het label 2-EXT achter op het apparaat en sluit u vervolgens een telefoon aan op deze poort.
4. Verbind de DSL-filter met de parallelle splitter.
5. Verbind de DSL-modem met de parallelle splitter.
6. Verbind de parallelle splitter met de wandcontactdoos.
7. Voer een faxtest uit.

Wanneer de telefoon gaat, neemt het apparaat automatisch op na het aantal belsignalen dat u in de instelling **Hoe vaak overgaan** hebt opgegeven. Vervolgens begint het apparaat faxontvangsttonen naar het verzendende faxtoestel te sturen en ontvangt het de fax.

Als er problemen optreden bij het installeren van het apparaat met optionele apparatuur, contacteer dan uw plaatselijke HP-dealer of -winkel voor verdere hulp.



### Situatie I: Gedeelde lijn voor gesprekken/fax met antwoordapparaat

Als u op hetzelfde telefoonnummer zowel gespreks- als faxoproepen ontvangt en u ook een antwoordapparaat gebruikt dat gespreksoproepen beantwoordt op dit telefoonnummer, stelt u het apparaat in zoals in dit deel wordt beschreven.

**Afbeelding 10-9 Achteraanzicht van het apparaat**

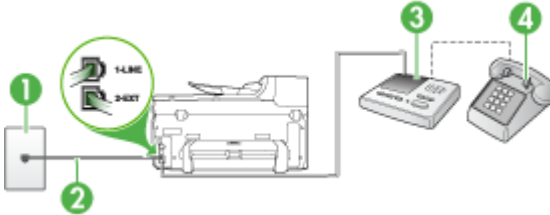

1	Telefoonaansluiting op de wand
2	Met het bijgeleverde telefoonsnoer verbindt u de 1-LINE-poort aan de achterzijde van het apparaat Het is mogelijk nodig dat u het meegeleverde telefoonsnoer aansluit op de adapter van uw land/regio.
3	Antwoordapparaat
4	Telefoon (optioneel)

### Het apparaat instellen met een gedeelde spraak- en faxlijn met antwoordapparaat

1. Verwijder de witte plug van de poort met het label 2-EXT achter op het apparaat.
2. Koppel het antwoordapparaat los van de telefoonaansluiting en sluit het aan op de poort met het label 2-EXT achter op het apparaat.

 **Opmerking** Als u het antwoordapparaat niet rechtstreeks op het apparaat aansluit, worden de faxtonen van een faxapparaat dat een faxbericht verzendt, mogelijk opgenomen door het antwoordapparaat en kunt u geen faxberichten ontvangen met het apparaat.

3. Gebruik het bij het apparaat geleverde telefoonsnoer om een verbinding te maken tussen de telefoonaansluiting en de poort met het label 1-LINE op de achterzijde van het apparaat.

 **Opmerking** Het is mogelijk nodig dat u het meegeleverde telefoonsnoer aansluit op de adapter van uw land/regio.

Als u het meegeleverde telefoonsnoer niet gebruikt om het apparaat op de telefoonaansluiting op de wand aan te sluiten, kunt u waarschijnlijk geen faxen verzenden of ontvangen. Dit speciale telefoonsnoer verschilt van de telefoonsnoeren die u mogelijk thuis of op kantoor gebruikt.

4. (Optioneel) Als het antwoordapparaat niet is uitgerust met een ingebouwde telefoon, kunt u voor uw gemak een telefoon op de "OUT"-poort aan de achterkant van het antwoordapparaat aansluiten.



**Opmerking** Als u de externe telefoon niet kunt verbinden met uw antwoordapparaat, kunt u een parallelle splitter (of verdeelstekker) aanschaffen. Hiermee kunnen zowel het antwoordapparaat als de telefoon met het apparaat worden verbonden. Voor deze verbindingen kunt u standaard telefoonsnoeren gebruiken.

---

5. Zet de **Automatisch antwoorden**-instelling aan.
6. Stel het antwoordapparaat in op beantwoorden na een klein aantal belseignalen.
7. Wijzig de instelling voor **Hoe vaak overgaan** op het apparaat in het maximale aantal dat voor uw apparaat mogelijk is. (Het maximale aantal belseignalen varieert per land/regio.)
8. Voer een faxtest uit.

Als de telefoon rinkelt, beantwoordt het antwoordapparaat de oproep na het ingestelde aantal keren overgaan. De door u ingesproken tekst wordt afgespeeld. Het apparaat controleert ondertussen de telefoonlijn en 'luistert' of er in de oproep ook faxtonen te horen zijn. Als er binnenkomende faxtonen worden gedetecteerd, zendt het apparaat faxontvangsttonen uit waarna het de fax ontvangt. Als er geen faxtonen worden waargenomen, stopt het apparaat met het controleren van de lijn en kan het antwoordapparaat een bericht opnemen van degene die belt.

Als er problemen optreden bij het installeren van het apparaat met optionele apparatuur, contacteer dan uw plaatselijke HP-dealer of -winkel voor verdere hulp.

### **Situatie J: Gedeelde lijn voor gespreks- en faxoproepen met een computermodem en een antwoordapparaat**

Als u op hetzelfde telefoonnummer zowel gespreks- als faxoproepen ontvangt en u ook een computermodem en een antwoordapparaat op deze telefoonlijn hebt aangesloten, stelt u het HP-apparaat in zoals in dit deel wordt beschreven.



**Opmerking** Aangezien de computermodem de telefoonlijn deelt met het HP-apparaat, kunt u de modem en het apparaat niet gelijktijdig gebruiken. U kunt bijvoorbeeld niet het HP-apparaat gebruiken om te faxen terwijl u de computermodem gebruikt om een e-mailbericht te verzenden of te surfen op internet.

---

- [Gedeelde lijn voor zowel gespreks- als faxoproepen, een computermodem voor inbellen en een antwoordapparaat](#)
- [Gedeelde lijn voor zowel gespreks- als faxoproepen, een DSL/ADSL-modem en een antwoordapparaat](#)

## Gedeelde lijn voor zowel gespreks- als faxoproepen, een computermodem voor inbellen en een antwoordapparaat

Afhankelijk van het aantal telefoonpoorten op de computer zijn er twee verschillende manieren waarop u het HP-apparaat kunt instellen. Controleer voordat u begint of uw computer over één of twee telefoonpoorten beschikt:

- Als de computer slechts één telefoonpoort heeft, moet u een parallelle splitter aanschaffen, zoals deze hierna is afgebeeld. (Een parallelle splitter heeft een RJ-11-poort aan de voorzijde en twee RJ-11-poorten aan de achterzijde. Gebruik geen telefoonsplitters voor twee lijnen, seriële splitters of parallelle splitters met twee RJ-11-poorten aan de achterzijde.)

### Afbeelding 10-10 Voorbeeld van een parallelle splitter



- Als de computer is voorzien van een telefoonpoort, kunt u het HP-apparaat configureren op de wijze die hieronder wordt beschreven.

### Afbeelding 10-11 Achteraanzicht van het apparaat

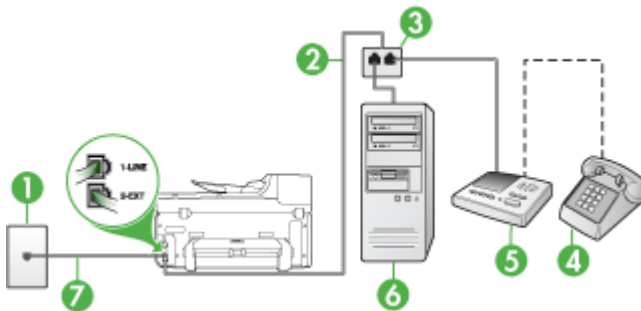

1	Telefoonaansluiting op de wand
2	Telefoonsnoer dat is verbonden met de parallelle splitter
3	Parallele splitter
4	Telefoon (optioneel)
5	Antwoordapparaat
6	Computer met modem
7	Gebruik het telefoonsnoer dat bij het apparaat is geleverd en verbindt dit met de 1-LINE-poort Het is mogelijk nodig dat u het meegeleverde telefoonsnoer aansluit op de adapter van uw land/regio.

## Het apparaat op dezelfde telefoonlijn installeren als een computer met een telefoonpoort

1. Verwijder de witte plug van de poort met het label 2-EXT achter op het HP-apparaat.
2. Zoek het telefoonsnoer dat vanaf de achterzijde van de computer (de computerinbelmodem) is verbonden met een wandcontactdoos. Koppel het snoer los van de telefoonaansluiting en sluit het uiteinde aan op de poort met het label 2-EXT aan de achterkant van het apparaat.
3. Koppel het antwoordapparaat los van de telefoonaansluiting en sluit het aan op de poort met het label 2-EXT achter op het apparaat.



**Opmerking** Als u het antwoordapparaat niet rechtstreeks op het apparaat aansluit, worden de faxtonen van een faxapparaat dat een fax verzendt, mogelijk opgenomen door het antwoordapparaat en kunt u geen faxberichten verzenden met het apparaat.

---

4. Gebruik het meegeleverde telefoonsnoer van het HP-apparaat om een verbinding te maken tussen de telefoonaansluiting en de aansluiting 1-LINE op de achterzijde van het HP-apparaat.



**Opmerking** Het is mogelijk nodig dat u het meegeleverde telefoonsnoer aansluit op de adapter van uw land/regio.

Als u het meegeleverde telefoonsnoer niet gebruikt om het apparaat op de telefoonaansluiting op de wand aan te sluiten, kunt u waarschijnlijk geen faxen verzenden of ontvangen. Dit speciale telefoonsnoer verschilt van de telefoonsnoeren die u mogelijk thuis of op kantoor gebruikt.

---

5. (Optioneel) Als het antwoordapparaat niet is uitgerust met een ingebouwde telefoon, kunt u voor uw gemak een telefoon op de "OUT"-poort aan de achterkant van het antwoordapparaat aansluiten.



**Opmerking** Als u de externe telefoon niet kunt verbinden met uw antwoordapparaat, kunt u een parallelle splitter (of verdeelstekker) aanschaffen. Hiermee kunnen zowel het antwoordapparaat als de telefoon met het apparaat worden verbonden. Voor deze verbindingen kunt u standaard telefoonsnoeren gebruiken.

---

6. Als de software van de pc-modem is ingesteld op het automatisch ontvangen van faxen op de computer, moet u die instelling uitschakelen.



**Opmerking** Als u de instelling voor automatische faxontvangst niet uitschakelt in de software van uw modem, kan het apparaat geen faxen ontvangen.

---

7. Zet de **Automatisch antwoorden**-instelling aan.
8. Stel het antwoordapparaat in op beantwoorden na een klein aantal belsignalen.

9. Wijzig de instelling voor **Hoe vaak overgaan** op het HP-apparaat in het maximale aantal belsignalen dat voor uw HP-apparaat mogelijk is. (Het maximum aantal belsignalen varieert per land/regio.)
10. Voer een faxtest uit.

---

 **Opmerking** Als u een computer met twee telefoonpoorten gebruikt, hebt u geen parallele splitter nodig. U kunt het antwoordapparaat aansluiten op de OUT-poort aan de achterzijde van de computer.

---

Als de telefoon rinkelt, beantwoordt het antwoordapparaat de oproep na het ingestelde aantal keren overgaan. De door u ingesproken tekst wordt afgespeeld. Het apparaat controleert ondertussen de telefoonlijn en 'luistert' of er in de oproep ook faxtonen te horen zijn. Als er binnenkomende faxtonen worden gedetecteerd, zendt het apparaat faxontvangsttonen uit waarna het de fax ontvangt. Als er geen faxtonen worden waargenomen, stopt het apparaat met het controleren van de lijn en kan het antwoordapparaat een bericht opnemen van degene die belt.

Als er problemen optreden bij het installeren van het apparaat met optionele apparatuur, contacteer dan uw plaatselijke HP-dealer of -winkel voor verdere hulp.

### **Gedeelde lijn voor zowel gespreks- als faxoproepen, een DSL/ADSL-modem en een antwoordapparaat**

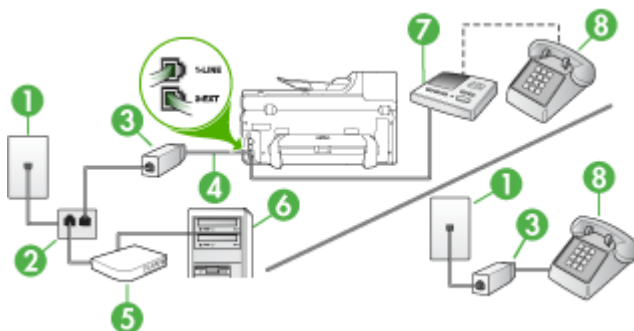

1	Telefoonaansluiting op de wand
2	Parallele splitter
3	DSL/ADSL-filter
4	Het bijgeleverde telefoonsnoer is verbonden met de 1-LINE-poort aan de achterzijde van het apparaat Het is mogelijk nodig dat u het meegeleverde telefoonsnoer aansluit op de adapter van uw land/regio.
5	DSL/ADSL-modem
6	Computer
7	Antwoordapparaat
8	Telefoon (optioneel)

 **Opmerking** U moet een parallelle splitter aanschaffen. Een parallelle splitter heeft een RJ-11-poort aan de voorkant en twee RJ-11-poorten aan de achterkant. Gebruik geen telefoonsplitters voor twee lijnen, seriële splitters of parallelle splitters met twee RJ-11-poorten aan de achterzijde.



### Het apparaat installeren met een DSL/ADSL-computermodem

1. U kunt een DSL/ADSL-filter aanschaffen bij uw DSL/ADSL-provider.

 **Opmerking** Telefoons die elders thuis of op kantoor hetzelfde telefoonnummer delen met de DSL/ADSL-dienst moeten met extra DSL/ADSL-filters zijn verbonden, anders krijgt u ruis als u telefoongesprekken voert.

2. Gebruik het bij het apparaat geleverde telefoonsnoer om een verbinding te maken tussen de DSL/ADSL-filter en de poort met het label 1-LINE op de achterzijde van het apparaat.

 **Opmerking** Het is mogelijk nodig dat u het meegeleverde telefoonsnoer aansluit op de adapter van uw land/regio.

Als u het meegeleverde telefoonsnoer niet gebruikt om de DSL/ADSL-filter te verbinden met het apparaat, kunt u waarschijnlijk niet faxen. Dit speciale telefoonsnoer verschilt van de telefoonsnoeren die u mogelijk thuis of op kantoor gebruikt.

3. Verbind de DSL/ADSL-filter met de splitter.

4. Koppel het antwoordapparaat los van de wandcontactdoos en sluit het aan op de poort met het label 2-EXT achter op het apparaat.

---

 **Opmerking** Als u het antwoordapparaat niet rechtstreeks op het apparaat aansluit, worden de faxtonen van een faxapparaat dat een faxbericht verzendt, mogelijk opgenomen door het antwoordapparaat en kunt u geen faxberichten ontvangen met het apparaat.

---

5. Verbind de DSL-modem met de parallelle splitter.
6. Verbind de parallelle splitter met de wandcontactdoos.
7. Stel het antwoordapparaat in op beantwoorden na een klein aantal besignalen.
8. Wijzig de instelling voor **Hoe vaak overgaan** op het apparaat in het maximale aantal dat voor uw apparaat mogelijk is.

---

 **Opmerking** Het maximale aantal besignalen varieert per land/regio.

---

9. Voer een faxtest uit.

Als de telefoon rinkelt, beantwoordt het antwoordapparaat de oproep na het ingestelde aantal keren overgaan. De door u ingesproken tekst wordt afgespeeld. Het apparaat controleert ondertussen de telefoonlijn en 'luistert' of er in de oproep ook faxtonen te horen zijn. Als er binnenkomende faxtonen worden gedetecteerd, zendt het apparaat faxontvangsttonen uit waarna het de fax ontvangt. Als er geen faxtonen worden waargenomen, stopt het apparaat met het controleren van de lijn en kan het antwoordapparaat een bericht opnemen van degene die belt.

Als u op dezelfde telefoonlijn telefoneert, faxt en een DSL-computermodem hebt, volg dan deze aanwijzingen om de fax te installeren.

Als er problemen optreden bij het installeren van het apparaat met optionele apparatuur, contacteer dan uw plaatselijke HP-dealer of -winkel voor verdere hulp.

### **Situatie K: Gedeelde lijn voor gespreks- en faxoproepen met een computermodem voor inbellen en voicemail**

Stel het apparaat in volgens de instructies in dit gedeelte als u op dezelfde lijn gespreks- als faxoproepen ontvangt, terwijl u tegelijkertijd een computermodem voor inbellen hebt aangesloten en een voicemails-service van uw telefoonmaatschappij hebt ingesteld.

---

 **Opmerking** Als u een voicemails-service hebt op hetzelfde telefoonnummer dat u voor faxen gebruikt, kunt u niet automatisch faxen ontvangen. U moet de faxen handmatig ontvangen, wat betekent dat u zelf aanwezig moet zijn om binnenkomende faxoproepen te beantwoorden. Als u uw faxen liever automatisch ontvangt, neemt u contact op met uw telefoonmaatschappij voor een abonnement op een service voor specifieke besignalen of om een aparte telefoonlijn aan te vragen voor het faxen.

---

Aangezien de computermodem de telefoonlijn deelt met het apparaat, kunt u de modem en het apparaat niet gelijktijdig gebruiken. U kunt bijvoorbeeld het apparaat niet gebruiken om te faxen wanneer u de computermodem gebruikt om een e-mailbericht te verzenden of te surfen op internet.

Afhankelijk van het aantal telefoonpoorten op de computer zijn er twee verschillende manieren waarop u het apparaat kunt instellen. Controleer voordat u begint of uw computer over één of twee telefoonpoorten beschikt:

- Als de computer slechts één telefoonpoort heeft, moet u een parallelle splitter (of verdeelstekker) aanschaffen, zoals in de volgende afbeelding. (Een parallelle splitter heeft een RJ-11-poort aan de voorzijde en twee RJ-11-poorten aan de achterzijde. Gebruik geen telefoonsplitters voor twee lijnen, seriële splitters of parallelle splitters met twee RJ-11-poorten aan de voorzijde en een aansluiting aan de achterzijde.)

**Afbeelding 10-12 Voorbeeld van een parallelle splitter**



- Als de computer is voorzien van twee telefoonpoorten, kunt u het apparaat configureren op de wijze die hieronder wordt beschreven.

**Afbeelding 10-13 Achteraanzicht van het apparaat**

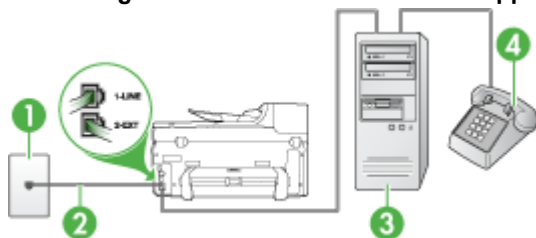

1	Telefoonaansluiting op de wand
2	Gebruik het telefoonsnoer dat bij het apparaat is geleverd en verbindt dit met de 1-LINE-poort Het is mogelijk nodig dat u het meegeleverde telefoonsnoer aansluit op de adapter van uw land/regio.
3	Parallelle splitter
4	Computer met modem
5	Telefoon

**Het apparaat op dezelfde telefoonlijn instellen als een computer met twee telefoonpoorten**

1. Verwijder de witte plug van de poort met het label 2-EXT achter op het apparaat.
2. Zoek het telefoonsnoer dat vanaf de achterzijde van de computer (de computerinbelmodem) is verbonden met een wandcontactdoos. Koppel het snoer los van de telefoonaansluiting en sluit het uiteinde aan op de poort met het label 2-EXT aan de achterkant van het apparaat.
3. Sluit een telefoon aan op de telefoonuitgang achter op het computermodem.



4. Gebruik het bij het apparaat geleverde telefoonsnoer om een verbinding te maken tussen de telefoonaansluiting en de poort met het label 1-LINE op de achterzijde van het apparaat.

---

 **Opmerking** Het is mogelijk nodig dat u het meegeleverde telefoonsnoer aansluit op de adapter van uw land/regio.

Als u het meegeleverde telefoonsnoer niet gebruikt om het apparaat op de telefoonaansluiting op de wand aan te sluiten, kunt u waarschijnlijk geen faxen verzenden of ontvangen. Dit speciale telefoonsnoer verschilt van de telefoonsnoeren die u mogelijk thuis of op kantoor gebruikt.

- 
5. Als de software van de pc-modem is ingesteld op het automatisch ontvangen van faxen op de computer, moet u die instelling uitschakelen.

---

 **Opmerking** Als u de instelling voor automatische faxontvangst niet uitschakelt in de software van uw modem, kan het apparaat geen faxen ontvangen.

- 
6. Schakel de instelling **Automatisch antwoorden** uit.

7. Voer een faxtest uit.

U moet zelf aanwezig moet zijn om binnenkomende faxoproepen te accepteren, anders kan het apparaat geen faxen ontvangen.

Als er problemen optreden bij het installeren van het apparaat met optionele apparatuur, contacteer dan uw plaatselijke HP-dealer of -winkel voor verdere hulp.

## Seriële faxinstallatie

Raadpleeg de faxconfiguratiewebsite voor uw land/regio voor informatie over hoe u het apparaat installeert om te faxen met een serieel telefoonsysteem.

Oostenrijk	<a href="http://www.hp.com/at/faxconfig">www.hp.com/at/faxconfig</a>
Duitsland	<a href="http://www.hp.com/de/faxconfig">www.hp.com/de/faxconfig</a>
Zwitserland (Frans)	<a href="http://www.hp.com/ch/fr/faxconfig">www.hp.com/ch/fr/faxconfig</a>
Zwitserland (Duits)	<a href="http://www.hp.com/ch/de/faxconfig">www.hp.com/ch/de/faxconfig</a>
Verenigd Koninkrijk	<a href="http://www.hp.com/uk/faxconfig">www.hp.com/uk/faxconfig</a>
Finland	<a href="http://www.hp.fi/faxconfig">www.hp.fi/faxconfig</a>
Denemarken	<a href="http://www.hp.dk/faxconfig">www.hp.dk/faxconfig</a>
Zweden	<a href="http://www.hp.se/faxconfig">www.hp.se/faxconfig</a>
Noorwegen	<a href="http://www.hp.no/faxconfig">www.hp.no/faxconfig</a>
Nederland	<a href="http://www.hp.nl/faxconfig">www.hp.nl/faxconfig</a>
België (Nederlands)	<a href="http://www.hp.be/nl/faxconfig">www.hp.be/nl/faxconfig</a>
België (Frans)	<a href="http://www.hp.be/fr/faxconfig">www.hp.be/fr/faxconfig</a>
Portugal	<a href="http://www.hp.pt/faxconfig">www.hp.pt/faxconfig</a>

(vervolg)

Spanje	<a href="http://www.hp.es/faxconfig">www.hp.es/faxconfig</a>
Frankrijk	<a href="http://www.hp.com/fr/faxconfig">www.hp.com/fr/faxconfig</a>
Ierland	<a href="http://www.hp.com/ie/faxconfig">www.hp.com/ie/faxconfig</a>
Italië	<a href="http://www.hp.com/it/faxconfig">www.hp.com/it/faxconfig</a>

## Het apparaat configureren (Windows)

 **Opmerking** Microsoft Internet Explorer 6.0 of hoger moet op het computersysteem zijn geïnstalleerd om het installatieprogramma te kunnen uitvoeren.

Bovendien moet u beheerdersbevoegdheden hebben om een printerstuurprogramma te kunnen installeren onder Windows 2000, Windows XP of Windows Vista.

Wanneer u het apparaat installeert, raadt HP aan dat u het aansluit nadat de software hebt geïnstalleerd. Het installatieprogramma voorziet in de meest eenvoudige installatieprocedure. Als u de kabel echter eerst hebt aangesloten, raadpleegt u [Sluit het apparaat aan voordat u de software installeert](#).

Dit gedeelte bevat de volgende onderwerpen:

- [Rechtstreekse verbinding](#)
- [Netwerkverbinding](#)

### Rechtstreekse verbinding

Met een USB-kabel kunt u het apparaat rechtstreeks met uw computer verbinden.

 **Opmerking** Als u de apparaatsoftware installeert en het apparaat verbindt met een computer met Windows, kunt u met USB-kabels extra apparaten op dezelfde computer aansluiten zonder dat u de apparaatsoftware opnieuw moet installeren.

Wanneer u het apparaat installeert, raadt HP aan dat u het apparaat enkel aansluit wanneer dit wordt gevraagd door de software. Als u de kabel echter eerst hebt aangesloten, raadpleegt u [Sluit het apparaat aan voordat u de software installeert](#).

Dit gedeelte bevat de volgende onderwerpen:

- [De software installeren voordat u het apparaat verbindt \(aanbevolen werkwijze\)](#)
- [Sluit het apparaat aan voordat u de software installeert](#)
- [Het apparaat delen op een lokaal gedeeld netwerk](#)

### De software installeren voordat u het apparaat verbindt (aanbevolen werkwijze)

#### Software installeren

1. Sluit alle toepassingen af die nog open zijn.
2. Plaats de Starter CD in het cd-rom-station. Het cd-menu wordt nu automatisch geopend. Als het cd-menu niet automatisch wordt geopend, dubbelklikt u op het installatiepictogram op de Starter-cd.

3. Open het menu CD, klik op **Apparaat met USB-aansluiting installeren** en volg de aanwijzingen op het scherm.
4. Wanneer dit wordt gevraagd, zet u het apparaat aan en sluit u deze met een USB-kabel aan op de computer.

---

 **Opmerking** U kunt het apparaat ook delen met andere computers door middel van een eenvoudig type netwerk dat een lokaal gedeeld netwerk wordt genoemd. Raadpleeg [Het apparaat delen op een lokaal gedeeld netwerk](#) voor meer informatie.

---

### Sluit het apparaat aan voordat u de software installeert

Als u het apparaat verbindt voordat u de apparaatsoftware installeert, verschijnt de wizard **Nieuwe Hardware gevonden** op het beeldscherm.

---

 **Opmerking** Als u het apparaat hebt ingeschakeld, mag u deze niet uitschakelen of loskoppelen terwijl het installatieprogramma actief is. Als u dat wel doet, kan de installatie niet worden voltooid.

---

### Het apparaat aansluiten

1. In het dialoogvenster **Nieuwe hardware gevonden**, waarin methodes worden weergegeven om een printerdriver te zoeken, selecteert u de optie Geavanceerd en klikt u op **Volgende**.

---

 **Opmerking** Laat de wizard **Nieuwe hardware gevonden** dus niet automatisch zoeken naar het printerstuurprogramma.

---

2. Schakel het selectievakje in van de optie waarmee u kunt aangeven dat u de locatie van het stuurprogramma zelf wilt opgeven en zorg ervoor dat de andere selectievakjes zijn uitgeschakeld.
3. Plaats de installatie-cd in het cd-romstation. Als het cd-menu verschijnt, sluit u het.
4. Blader naar de hoofdmap van de Starter-cd (bijvoorbeeld D) en klik vervolgens op **OK**.
5. Klik op **Volgende** en volg de aanwijzingen op het scherm.
6. Klik op **Voltoeien** om de wizard **Nieuwe hardware gevonden** te sluiten. Het installatieprogramma wordt automatisch gestart door de wizard (dit kan even duren).
7. Voltooi de installatie.

---

 **Opmerking** U kunt het apparaat ook delen met andere computers door middel van een eenvoudig type netwerk dat een lokaal gedeeld netwerk wordt genoemd. Raadpleeg [Het apparaat delen op een lokaal gedeeld netwerk](#) voor meer informatie.

---

### Het apparaat delen op een lokaal gedeeld netwerk

In een lokaal gedeeld netwerk is het apparaat rechtstreeks aangesloten op de USB-poort van een geselecteerde computer (de server) en wordt het gedeeld door andere computers (clients).



---

**Opmerking** Wanneer u een rechtstreeks aangesloten apparaat deelt, moet u de computer met de hoogste versie van het besturingssysteem als server gebruiken.

Gebruik deze configuratie alleen in kleine groepen of wanneer de printer niet veel wordt gebruikt. De aangesloten computer gaat trager werken als veel gebruikers op het apparaat afdrukken.

Alleen de afdrukfunctie wordt gedeeld. De functies scannen en kopiëren worden niet gedeeld.

---

### Het apparaat delen

1. Klik op **Start**, kies **Instellingen** en klik op **Printers of Printers en faxapparaten**.  
– of –  
Klik op **Start**, klik op **Configuratiescherm** en dubbelklik vervolgens op **Printers**.
2. Klik met de rechtermuisknop op het pictogram van het apparaat, klik op **Eigenschappen** en klik dan op het tabblad **Delen**.
3. Klik op de optie voor het delen van het apparaat en geef een gedeelde naam op.

### Netwerkverbinding

Als het apparaat netwerkmogelijkheden heeft, kan het worden gedeeld in een netwerkgeving door het rechtstreeks aan te sluiten op het netwerk. Dit type verbinding heeft als voordeel dat het apparaat via de ingesloten webserver kan worden beheerd vanaf elke computer binnen het netwerk.



---

**Opmerking** Microsoft Internet Explorer 6.0 of hoger moet op het computersysteem zijn geïnstalleerd om het installatieprogramma te kunnen uitvoeren.

---

Kies de installatieoptie voor het type netwerk waarover u beschikt:

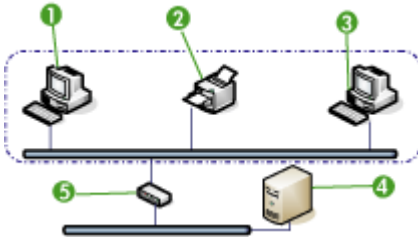
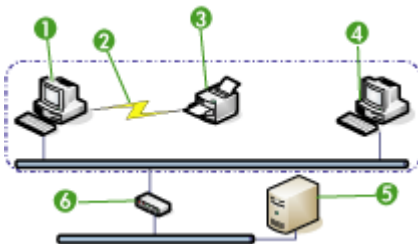
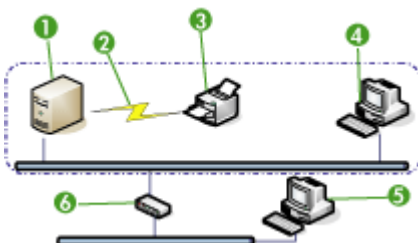
Netwerktostand	Type setup
<p data-bbox="240 217 598 243"><b>Peer-to-peer en netwerkverbinding</b></p> 	<p data-bbox="711 217 1152 390">Elke computer is verbonden met het apparaat met een vaste of draadloze netwerkverbinding. Er is geen toegewezen printserver. Installeer de software op de computers die het apparaat zullen gebruiken. Zie <a href="#">Het apparaat installeren op een netwerk</a> voor meer informatie.</p> <ol data-bbox="711 399 919 538" style="list-style-type: none"> <li>1. Clientcomputer A</li> <li>2. HP-apparaat</li> <li>3. Clientcomputer B</li> <li>4. Netwerkserver</li> <li>5. Router/hub</li> </ol>
<p data-bbox="240 558 497 585"><b>Lokaal gedeeld apparaat</b></p> 	<p data-bbox="711 558 1152 876">Eén computer wordt gebruikt als printserver (Client A). Het apparaat is via een USB-kabel rechtstreeks op de computer aangesloten. Client A deelt het apparaat. Client B kan het gedeelde apparaat installeren en naar dit apparaat afdrukken. Clientcomputers kunnen alleen afdrukken op het apparaat. Installeer de software van het apparaat op de server, en installeer vervolgens de software van het apparaat op de clientcomputer. Zie <a href="#">Het apparaat installeren op een netwerk</a> en <a href="#">De software van het apparaat installeren op clientcomputers</a> voor meer informatie.</p> <ol data-bbox="711 885 919 1058" style="list-style-type: none"> <li>1. Clientcomputer A</li> <li>2. USB-aansluiting</li> <li>3. HP-apparaat</li> <li>4. Clientcomputer B</li> <li>5. Netwerkserver</li> <li>6. Router/hub</li> </ol>
<p data-bbox="240 1074 422 1100"><b>Serververbinding</b></p> 	<p data-bbox="711 1074 1152 1414">De netwerkserver wordt gebruikt als printserver, en het apparaat is via een USB-kabel rechtstreeks aangesloten. Het geïnstalleerde apparaat wordt gedeeld. Andere computers op het netwerk kunnen het gedeelde apparaat installeren. De netwerkbeheerder kan de naam van het apparaat hebben gewijzigd. Clientcomputers kunnen alleen afdrukken op het apparaat. Installeer de printersoftware op de server en vervolgens op de clientcomputers. Zie <a href="#">Het apparaat installeren op een netwerk</a> en <a href="#">De software van het apparaat installeren op clientcomputers</a> voor meer informatie.</p> <ol data-bbox="711 1423 919 1536" style="list-style-type: none"> <li>1. Netwerkserver</li> <li>2. USB-aansluiting</li> <li>3. HP-apparaat</li> <li>4. Clientcomputer A</li> </ol>

Netwerkttoestand	Type setup
	5. Clientcomputer B
	6. Router/hub

- **Client/server-netwerk:** Als een computer in uw netwerk uitsluitend fungeert als afdrukservr, installeert u de apparaatsoftware op deze server en vervolgens op de clientcomputers. Zie [Het apparaat installeren op een netwerk](#) en [De software van het apparaat installeren op clientcomputers](#) voor meer informatie. Met deze methode kunt u niet de volledige functionaliteit van het apparaat delen. Clientcomputers kunnen alleen afdrucken op het apparaat.
- **Peer-to-peer-netwerk:** Als u een peer-to-peer-netwerk hebt (een netwerk zonder een computer die uitsluitend fungeert als afdrukservr), installeert u de software op de computers waarvoor het apparaat wordt gebruikt. Raadpleeg [Het apparaat installeren op een netwerk](#) voor meer informatie.

Op beide typen netwerken kunt u met behulp van de wizard **Printer toevoegen** in Windows verbinding maken met een netwerkprinter. Zie [De printerdriver toevoegen met Printer toevoegen](#) voor meer informatie.

Dit gedeelte bevat de volgende onderwerpen:

- [Het apparaat installeren op een netwerk](#)
- [De software van het apparaat installeren op clientcomputers](#)
- [De printerdriver toevoegen met Printer toevoegen](#)
- [Het apparaat installeren in een volledige IPv6-netwerkomgeving](#)

### Het apparaat installeren op een netwerk

Voer de onderstaande stappen uit om de apparaatsoftware te installeren in de volgende netwerkomgevingen:

Een peer-to-peer-netwerk (een netwerk zonder een computer die uitsluitend fungeert als printserver).

1. Verwijder de beschermklep van de netwerkpoort van het apparaat en sluit het apparaat aan op het netwerk.
2. Plaats de installatie-cd in het cd-romstation. Het cd-menu wordt automatisch gestart. Als het cd-menu niet automatisch wordt gestart, gaat u naar het cd-romstation van de computer en dubbelklikt u op **Setup.exe**.
3. Klik in het cd-menu op **Installeren** en volg vervolgens de aanwijzingen op het scherm.
4. Selecteer in het scherm **Verbindingstype** de optie **Vast/draadloos apparaat** en klik vervolgens op **Volgende**.
5. Volg de aanwijzingen op het scherm om de installatie te voltooien.

 **Opmerking** Zie [De software van het apparaat installeren op clientcomputers](#) en [Het apparaat delen op een lokaal gedeeld netwerk](#) als u het apparaat wilt delen met Windows-clientcomputers.

## De software van het apparaat installeren op clientcomputers

Nadat drivers voor de printers zijn geïnstalleerd op de computer die fungeert als afdrukservers, kunnen de afdrufuncties worden gedeeld. Afzonderlijke Windows-gebruikers die het apparaat via het netwerk willen benaderen, moeten de software op hun computers (clients) installeren.

Een clientcomputer kan op de volgende manieren verbinding maken met het apparaat:

- In de map Printers dubbelklikt u op het pictogram **Printer toevoegen** en volgt u de aanwijzingen voor een netwerkinstallatie. Raadpleeg [De printerdriver toevoegen met Printer toevoegen](#) voor meer informatie.
- Blader naar het apparaat op het netwerk en sleep het naar de map Printers.
- Voeg het apparaat toe en installeer de software vanaf het INF-bestand op het netwerk. Op de Starter-cd zijn de INF-bestanden opgeslagen in de basismap van de cd.

## De printerdriver toevoegen met Printer toevoegen

1. Klik op **Start**, wijs **Instellingen** aan en klik op **Printers** of **Printers en faxapparaten**.  
-of-  
Klik op **Start**, klik op **Configuratiescherm** en dubbelklik vervolgens op **Printers**.
2. Dubbelklik op **Printer toevoegen** en klik vervolgens op **Volgende**.
3. Selecteer **Netwerkprinter** of **Netwerkprintserver**.
4. Klik op **Volgende**.
5. Voer een van de volgende handelingen uit:  
Voer het netwerkpad of de wachtrijnaam in van het gedeelde apparaat en klik vervolgens op **Volgende**. Klik op **Diskette** wanneer het programma dit vraagt om het apparaatmodel te selecteren.  
Klik op **Volgende** en zoek het apparaat in de lijst met gedeelde printers.
6. Klik op **Volgende** en volg de aanwijzingen op het scherm om de installatie te voltooien.

## Het apparaat installeren in een volledige IPv6-netwerkomgeving

Als u het apparaat aansluit op een computer met Windows XP of Windows Vista in een volledig IPv6-netwerk, volgt u deze instructies voor het installeren van het printerstuurprogramma.

---

 **Opmerking** Als u probeert de software voor het apparaat te installeren vanaf de installatie-cd-rom, kunt u het apparaat niet vinden en lukt het niet de installatie van de software te voltooien.

**Opmerking** In een volledige IPv6-netwerkomgeving is alleen het printerstuurprogramma en Direct Digitaal Archief beschikbaar. Andere softwarevoorzieningen van het apparaat, zoals Werkset en Solution Center zijn niet beschikbaar.

**Opmerking** Wanneer u werkt in een IPv6-netwerk, zal het scherm geen draadloze verbindingen weergeven. Het zal 'Geen link' weergeven wanneer u het draadloos netwerkoverzicht bekijkt. Om de draadloze netwerkinstellingen te bekijken, drukt u een netwerkconfiguratiepagina af. Zie [De netwerkconfiguratiepagina begrijpen](#) voor meer informatie.

---

### Het printerstuurprogramma installeren in Windows XP

1. Sluit het HP-apparaat aan op het netwerk.
2. Installeer de HP Standard TCP/IP-poortmonitor vanuit de map utilipv6 op de installatie-cd-rom.



**Opmerking** Klik op Volgende als u een dialoogvenster ziet waarin wordt aangegeven dat het apparaat niet kan worden geïdentificeerd.

---

3. Druk een netwerkconfiguratiepagina af vanaf het apparaat om het IP-adres te verkrijgen. Voor meer informatie, raadpleeg [De netwerkconfiguratiepagina begrijpen](#).
4. Maak in de Windows-wizard Printer toevoegen een lokale printer en selecteer P Standard TCP/IP-poort.
5. Als u hierom wordt gevraagd, typt u het Stateless IPv6-adres van het HP-apparaat dat is afgedrukt op de netwerkconfiguratiepagina. Bijvoorbeeld:  
2001:DB8:1::4A50:33GFF:FE32:3333.



**Opmerking** In een volledige IPV6-netwerkomgeving onder Windows XP is de apparaatstatus niet beschikbaar.

---

### Het printerstuurprogramma installeren in Windows Vista

1. Klik op **Start** en vervolgens op **Netwerk**.
2. Klik met de rechtermuisknop op het apparaat dat u installeert en klik vervolgens op **Installeren**.
3. Selecteer de hoofdmap van de installatie-cd-rom als u wordt gevraagd om het printerstuurprogramma.

## Het apparaat configureren (Mac OS X)

U kunt het apparaat aansluiten op een enkele Macintosh met behulp van een USB-kabel, maar u kunt het ook delen met andere gebruikers op een netwerk.

Dit gedeelte bevat de volgende onderwerpen:

- [De software installeren voor een netwerk of rechtstreekse verbinding](#)
- [Het apparaat delen op een lokaal gedeeld netwerk](#)

### De software installeren voor een netwerk of rechtstreekse verbinding

#### De software voor een rechtstreekse verbinding installeren

1. Sluit het apparaat via een USB-kabel aan op de computer.
2. Plaats de Starter-cd in het cd-station.



3. Dubbelklik op **HP Installer** en volg de aanwijzingen op het scherm.
4. Deel het apparaat, indien nodig, met andere Macintosh-gebruikers.
  - **Directe verbinding:** Deel het apparaat met andere Macintosh-gebruikers. Raadpleeg [Het apparaat delen op een lokaal gedeeld netwerk](#) voor meer informatie.
  - **Netwerkverbinding:** Afzonderlijke Macintosh-gebruikers die het apparaat via het netwerk willen gebruiken, moeten de apparaatsoftware op hun computers installeren.

### De software voor een netwerkverbinding installeren

1. Verwijder de beschermklep van de netwerkpoort van het apparaat en sluit het apparaat aan op het netwerk.
2. Plaats de Starter-cd in het cd-station.
3. Dubbelklik op **HP Installer** en volg de aanwijzingen op het scherm.
4. Selecteer in het scherm **Verbindingstype** de optie **Vast/draadloos netwerk** en klik vervolgens op **Volgende**.
5. Volg de aanwijzingen op het scherm om de installatie te voltooien.

## Het apparaat delen op een lokaal gedeeld netwerk

Wanneer het apparaat rechtstreeks is aangesloten, kunt u het met andere computers delen door middel van een eenvoudig soort netwerk dat Printer delen wordt genoemd. Gebruik Printer delen alleen in kleine groepen of wanneer de printer niet veel wordt gebruikt. De aangesloten computer gaat trager werken als veel gebruikers op het apparaat afdrukken.

Voor het delen van het apparaat in een Mac OS X-omgeving is ten minste het volgende vereist:

- De Macintosh-computers moeten in het netwerk communiceren via TCP/IP en moeten een IP-adres hebben. (AppleTalk wordt niet ondersteund.)
- Het gedeelde apparaat moet verbonden zijn met een ingebouwde USB-poort op de Macintosh-hostcomputer.
- Op de hostcomputer en de clientcomputers die het gedeelde apparaat gebruiken, moet het stuurprogramma of PPD voor het apparaat geïnstalleerd zijn. (U kunt de software voor het delen van het apparaat en de bijbehorende Help-bestanden installeren via het installatieprogramma.)

Voor meer informatie over het delen van een USB-apparaat raadpleegt u de ondersteuningsinformatie op de Apple-website ([www.apple.com](http://www.apple.com)) of de Mac Help op de computer.

---

 **Opmerking** Printer delen wordt ondersteund in OS X v.10.4 en hoger.

**Opmerking** Printer delen moet worden ingeschakeld zowel op de host als de clientcomputers. Open **Systeemvoorkeuren**, selecteer **Delen**, en klik vervolgens op **Printer delen**

---

### Het apparaat delen met computers met Mac OS X

1. Schakel het delen van de printer in op alle Macintosh-computers (host en clients) die zijn aangesloten op de printer.
2. Open **Systeemvoorkeuren**, klik op **Afdrukken & Faxen**, selecteer in de lijst op de linkerzijde de printer die u wilt delen, en vink dan **Deze printer delen** aan.
3. Om af te drukken van de andere Macintosh-computers op het netwerk (de clients), doet u het volgende:
  - a. Klik op **Bestand** en selecteer vervolgens **Pagina-instellingen** in het document dat u wilt afdrukken.
  - b. In het vervolgmenu naast **Formatteren voor** selecteert u **Gedeelde printers** en vervolgens selecteert u het apparaat.
  - c. Selecteer het **Papierformaat** en klik vervolgens op **OK**.
  - d. Klik in het document op **Bestand** en selecteer vervolgens **Afdrukken**.
  - e. In het vervolgmenu naast **Printer** selecteert u **Gedeelde printers** en vervolgens het apparaat.
  - f. Bepaal eventueel nog andere instellingen en klik vervolgens op **Afdrukken**.

## Het apparaat installeren voor draadloze communicatie (alleen sommige modellen)

U kunt het apparaat op een van de volgende manieren instellen op draadloze communicatie:

Installatiemethode	Infrastructuur draadloze communicatie	Ad hoc draadloze communicatie
Bedieningspaneel (aanbevolen)	✓	✓
Netwerkwerkset	✓	

 **Opmerking** Zie [Problemen met draadloze verbindingen oplossen](#) als er problemen optreden.

Het apparaat mag niet via een netwerkkabel op het netwerk aangesloten zijn.

Het apparaat voor verzending moet ingebouwde 802.11-voorzieningen of een ingebouwde 802.11 draadloze kaart hebben.

Het apparaat en de computers die deze gebruiken moeten zich allemaal op hetzelfde subnet bevinden.

Voordat u de apparaatsoftware installeert, wilt u wellicht de instellingen van uw netwerk kennen. Deze informatie is te verkrijgen via de systeembeheerders of door de volgende taken uit te voeren:

- De naam van het netwerk of de SSID (Service Set Identifier) en de communicatiemodus (infrastructuur of ad hoc) van het configuratieprogramma voor het draadloze toegangspunt van het netwerk (WAP) of de netwerkkaart van uw computer.
- Het type codering dat het netwerk gebruikt, zoals Wired Equivalent Privacy (WEP).
- Zoek het beveiligingswachtwoord of de coderingssleutel van het draadloze apparaat op.

Dit gedeelte bevat de volgende onderwerpen:

- [Instellingen van 802.11-draadloos netwerk begrijpen](#)
- [Daadloze communicatie installeren met het installatieprogramma \(Windows\)](#)
- [Daadloze communicatie installeren met het installatieprogramma \(Mac OS X\)](#)
- [Daadloze communicatie installeren met behulp van het bedieningspaneel van het apparaat met de wizard](#)
- [Sluit het apparaat aan met een draadloze ad-hoc-netwerkverbinding](#)
- [Daadloze communicatie uitschakelen](#)
- [De firewall zo configureren dat deze kan samenwerken met HP-apparaten](#)
- [De verbindingmethode wijzigen](#)
- [Richtlijnen voor het verzekeren van beveiliging op een draadloos netwerk](#)

## Instellingen van 802.11-draadloos netwerk begrijpen

### Netwerknamen (SSID)

Standaard zoekt het apparaat naar de naam van het draadloze netwerk of de SSID met de naam 'hpsetup'. Uw netwerk heeft misschien een andere SSID.

### Communicatiemethode

Er zijn twee mogelijke communicatiemodi:

- **Ad hoc:** In een netwerk in ad-hocmodus is het apparaat ingesteld op de ad-hoccommunicatiemethode en communiceert het rechtstreeks en zonder WAP met andere draadloze apparaten.

Alle apparaten op het ad hoc-netwerk moeten voldoen aan volgende vereisten:

- 802.11-compatibel zijn
  - Ad hoc moet de communicatiemethode zijn
  - Dezelfde netwerknamen (SSID) hebben
  - Op hetzelfde subnet en kanaal zitten
  - Dezelfde 802.11-beveiligingsinstellingen hebben
- **Infrastructuur (aanbevolen):** In een netwerk in infrastructuurmodus is het apparaat ingesteld op de infrastructuurcommunicatiemethode en communiceert het met andere apparaten op het netwerk, draadloze of bedrade, via een draadloos toegangspunt, zoals een draadloze router. Toegangspunten werken normaal gesproken als routers of gateways in kleine netwerken.

### Beveiligingsinstellingen

---

 **Opmerking** Zie [De netwerkconfiguratiepagina begrijpen](#) voor de beschikbare instellingen voor het apparaat.

Voor meer informatie over beveiliging van draadloze communicatie gaat u naar [www.wifi.org](http://www.wifi.org).

---

- **Netwerkverificatie:** De standaardinstelling van het apparaat staat op *Open*, waardoor voor verificatie en codering geen beveiliging nodig is. De andere mogelijke waarden zijn *Openen* en vervolgens *gedeeld*, *Gedeeld* en *WPA-PSK* (Wi-Fi® Protected Access Pre-Shared Key).

WPA maakt het verzenden van gegevens en de toegang tot bestaande en toekomstige Wi-Fi netwerken veiliger. Alle bekende zwakke punten van WEP, het originele landelijke beveiligingsmechanisme in de 802.11-standaard, worden hiermee verholpen.

WPA2 is de tweede generatie van WPA-beveiliging en biedt bedrijven en klanten die Wi-Fi gebruiken een hoge mate van zekerheid dat alleen geautoriseerde gebruikers toegang kunnen krijgen tot hun draadloze netwerken.

- **Gegevenscodering:**
  - Wired Equivalent Privacy (WEP) biedt beveiliging door gegevens die via radiogolven van het ene draadloze apparaat naar het andere worden verzonden te coderen. Apparaten op een WEP-netwerk maken gebruik van zogenoemde WEP-sleutels om gegevens te coderen. Als uw netwerk van WEP gebruikmaakt, moet u weten welke WEP-sleutels worden gebruikt.
  - WPA maakt gebruik van het TKIP-coderingsprotocol (Temporal Key Integrity Protocol).
  - WPA2 levert een nieuw coderingsschema, de Advanced Encryption Standard (AES). AES wordt gedefinieerd in CCM (counter cipher-block chaining)-modus en ondersteunt de Independent Basic Service Set (IBSS) voor meer veiligheid tussen klantnetwerken in ad-hocmodus.

## Daadloze communicatie installeren met het installatieprogramma (Windows)

---

 **Opmerking** Voor deze methode moet u een draadloos netwerk geïnstalleerd hebben en toepassen. U hebt ook een USB-kabel nodig. Sluit de USB-kabel pas aan als u daarom wordt gevraagd door de installator.

---

1. Sla open documenten op. Sluit alle toepassingen die op de computer worden uitgevoerd.
  2. Plaats de installatie-cd in het cd-romstation. Het cd-menu wordt nu automatisch geopend. Als het cd-menu niet automatisch wordt geopend, dubbelklikt u op het installatiepictogram op de Starter-cd.
  3. Klik in het cd-menu op **Netwerk installeren/draadloos apparaat** en volg de aanwijzingen op het scherm.
- 

 **Opmerking** Als er tijdens de installatie berichten van de firewallsoftware op uw computer worden weergegeven, selecteert u in deze berichten de optie **Altijd toestaan** of een vergelijkbare optie. Als u deze optie selecteert, wordt de software zonder problemen op uw computer geïnstalleerd.

---

4. Als u dat wordt gevraagd, sluit u de USB-kabel voor het instellen van draadloze communicatie tijdelijk aan.
5. Volg de aanwijzingen op het scherm om de installatie te voltooien.
6. Als u daarom wordt gevraagd, verwijdert u de kabel voor draadloze USB-installatie.

### **Draadloze communicatie installeren met het installatieprogramma (Mac OS X)**

1. Sluit een USB-kabel voor het instellen van draadloze communicatie aan op de poort achter op het HP-apparaat en vervolgens op een willekeurige USB-poort op de computer.
2. Plaats de Starter-cd in de computer.
3. Dubbelklik op het pictogram van het HP-installatieprogramma op de Starter-cd en volg de aanwijzingen op het scherm.
4. Als u daarom wordt gevraagd, verwijdert u de kabel voor draadloze USB-installatie.

### **Draadloze communicatie installeren met behulp van het bedieningspaneel van het apparaat met de wizard**

De wizard Draadloze installatie biedt u een eenvoudige methode voor het installeren en het beheren van een draadloze verbinding met het apparaat.

---

 **Opmerking** Om deze methode te kunnen gebruiken, moet u een draadloos netwerk geïnstalleerd hebben en toepassen.

---

1. De hardware van het apparaat installeren (zie de installatieposter die bij uw apparaat werd geleverd).
2. Druk vanaf het bedieningspaneel van het apparaat op de knop  (**Setup**).
3. Selecteer **Netwerk**.
4. Selecteer **wizard Draadloos instellen**.
5. Volg de aanwijzingen op het scherm om de installatie te voltooien.

---

 **Opmerking** Nadat u een verbinding hebt gemaakt, installeert u de software als u deze nog niet hebt geïnstalleerd.

---

### **Sluit het apparaat aan met een draadloze ad-hoc-netwerkverbinding**

#### **Methode 1**

1. Schakel de draadloze communicatie in op de computer en op het apparaat.
2. Op uw computer:
  - a. Klik op **Start**, geef **Instellingen** aan en klik vervolgens **Netwerkverbindingen**.  
- Of -  
Klik op **Start**, wijs **Configuratiescherm** aan, en dubbelklik op **Netwerkverbindingen**.
  - b. Dubbelklik op het pictogram **Draadloze netwerkverbinding**.

- c. Op de tab **Algemeen**, klikt u op **Draadloze apparaten weergeven**.
- d. Kies een draadloos apparaat en maak een verbinding met de netwerknaam (SSID) `hpsetup` (Dit is de standaard netwerknaam, het ad hoc-netwerk dat is aangemaakt door het HP-apparaat).

---

 **Opmerking** Als uw HP-apparaat voorheen was geconfigureerd voor een ander netwerk, kunt u de netwerkstandaardinstellingen herstellen, zodat het apparaat weer in staat is 'hpsetup' te gebruiken. Voer de volgende stappen uit om de netwerkstandaardinstellingen te herstellen:

**Het wachtwoord van de beheerder en de netwerkinstellingen herstellen:** Selecteer **Setup**, selecteer **Netwerk**, en selecteer dan **Standaardnetwerkinstellingen herstellen**. Zie [Algemene tips en bronnen voor het oplossen van problemen](#) voor meer informatie.

---

## Draadloze communicatie uitschakelen

**Bedieningspaneel van het apparaat:** Druk op **Installatie**, selecteer **Menu Netwerk**, selecteer **Draadloze radio** en selecteer vervolgens **Aan** of **Uit**.

## De firewall zo configureren dat deze kan samenwerken met HP-apparaten

Een persoonlijke firewall bestaat uit beveiligingssoftware die op de computer wordt uitgevoerd. Deze software kan de netwerkcommunicatie tussen het HP-apparaat en de computer blokkeren.

De firewall kan echter ook communicatie tussen de computer en de printer blokkeren wanneer volgende problemen optreden:

- De printer wordt niet gevonden bij het installeren van de HP-software.
- U kunt niet afdrucken, een afdruktaak blijft in de wachtrij steken of de printer gaat offline.
- Er ontstaan communicatiefouten bij het scannen of er verschijnen berichten dat de scanner bezet is.
- De status van de printer wordt niet op de computer weergegeven.

Mogelijk kan het HP-apparaat de computers in het netwerk niet laten weten waar het zich bevindt omdat de firewall dat verhindert. Als de HP-software het HP-apparaat tijdens de installatie niet kan vinden (en u zeker weet dat het HP-apparaat zich in het netwerk bevindt) of als u de HP-software al hebt geïnstalleerd, maar u problemen ondervindt, probeert u het volgende:

1. Als u een computer gebruikt waarop Windows wordt uitgevoerd, gaat u in het configuratieprogramma voor de firewall op zoek naar een optie om computers in het lokale subnet (ook wel 'scope' of 'zone' genoemd) te vertrouwen. Als u opgeeft dat de firewall alle computers in het lokale subnet moet vertrouwen, kunnen computers en andere apparaten in uw huis met elkaar communiceren terwijl ze nog steeds zijn afgeschermd van internet. Dit is de gemakkelijkste manier om het firewall-probleem op te lossen.
2. Als er in het configuratieprogramma geen optie aanwezig is om computers in het lokale subnet te vertrouwen, voegt u de inkomende UDP-poort 427 toe aan de lijst van toegestane poorten van uw firewall.



---

**Opmerking** Niet alle firewalls vereisen dat u onderscheid maakt tussen inkomende en uitgaande poorten, maar sommige firewalls doen dat wel.

---

Een ander veelvoorkomend probleem is dat de HP-software niet wordt vertrouwd door de firewall waardoor de software geen toegang kan krijgen tot het netwerk. Dit kan voorkomen als u 'blokkeren' hebt geantwoord in alle dialoogvensters van de firewall die verschenen toen u de HP-software installeerde.

Als dit probleem zich voordoet en u een computer gebruikt waarop Windows wordt uitgevoerd, controleert u of de volgende programma's in de lijst van vertrouwde toepassingen van de firewall aanwezig zijn. Als er een programma in de lijst ontbreekt, voegt u dat programma alsnog toe.

- **hpqkygrp.exe** in **C:\program files\HP\digital imaging\bin**
- **hpqscnvw.exe** in **C:\program files\HP\digital imaging\bin**
- **hpqste08.exe** in **C:\program files\HP\digital imaging\bin**
- **hpqtra08.exe** in **C:\program files\HP\digital imaging\bin**
- **hpqthb08.exe** in **C:\program files\HP\digital imaging\bin**



---

**Opmerking** Raadpleeg de documentatie bij de firewall om na te gaan hoe u de poortinstellingen van de firewall moet configureren en hoe u HP-bestanden aan de lijst met vertrouwde bestanden kunt toevoegen.

**Opmerking** Bepaalde firewalls blijven de communicatie blokkeren, zelfs nadat u deze hebt uitgeschakeld. Als de problemen ook blijven bestaan nadat u de firewall hebt geconfigureerd, zoals hiervoor is beschreven en als u een computer gebruikt waarop Windows wordt uitgevoerd, bent u mogelijk genoodzaakt de firewallsoftware van de computer te verwijderen voordat u het HP-apparaat via het netwerk kunt gebruiken.

---

## De verbindingmethode wijzigen

Als u de software hebt geïnstalleerd en het HP-apparaat hebt aangesloten met een USB- of Ethernet-kabel, kunt u op elk moment overschakelen naar een draadloze verbinding.

### Een USB-aansluiting wijzigen in een draadloze verbinding (Windows)

1. Selecteer **Start, Programma's, HP**, selecteer uw apparaat, en selecteer vervolgens **Verbindingmethode wijzigen**.
2. Druk op **Apparaat toevoegen**.
3. Volg de aanwijzingen op het scherm en koppel de USB-kabel los als u daarom wordt gevraagd.

### Een USB-aansluiting wijzigen in een draadloze verbinding (Mac OS X)

1. Klik op het pictogram van **HP-apparaatbeheer** in het Dock of in de map Hewlett Packard in de map Programma's.
2. Selecteer in de lijst **Informatie en instellingen** de optie **Installatieprogramma voor netwerkprinter**.
3. Volg de aanwijzingen op het scherm voor het configureren van de netwerkinstellingen.

## Een Ethernet-aansluiting wijzigen in een draadloze verbinding

 **Opmerking** Alleen voor HP-apparaten die geschikt zijn voor Ethernet.

1. Open de geïntegreerde webserver (EWS). Zie [Geïntegreerde webserver](#) voor meer informatie.
2. Klik op het tabblad **Netwerkmogelijkheden** en vervolgens op **Wireless (802.11)** in het linkerdeelvenster.
3. Druk op het tabblad **Draadloos instellen** op **Wizard starten**.
4. Schakel van volgens de onderstaande instructies over van een Ethernet-verbinding naar een draadloze verbinding.
5. Als u de gewenste instellingen hebt gewijzigd, koppelt u de Ethernet-kabel los.

## Richtlijnen voor het verzekeren van beveiliging op een draadloos netwerk

Dit gedeelte bevat de volgende onderwerpen:

- [Hardware-adressen aan een WAP toevoegen](#)
- [Overige richtlijnen](#)

### Hardware-adressen aan een WAP toevoegen

MAC-filter is een beveiligingsfunctie waarbij een draadloos toegangspunt, zoals een draadloze router of Apple AirPort Base-station, wordt geconfigureerd met een lijst met MAC-adressen (ook wel hardwareadressen genoemd) van apparaten die via het toegangspunt toegang mogen krijgen tot het netwerk.

Als het toegangspunt niet over het hardwareadres beschikt van een apparaat dat toegang tot het netwerk probeert te krijgen, wordt de toegang tot het netwerk door het toegangspunt geweigerd.

Als het toegangspunt MAC-adressen filtert, moet het MAC-adres van het apparaat aan de lijst van het toegangspunt met geaccepteerde MAC-adressen worden toegevoegd.

1. Druk de netwerkconfiguratiepagina af. Raadpleeg [De netwerkconfiguratiepagina begrijpen](#) voor informatie over de netwerkconfiguratiepagina.
2. Open het configuratieprogramma van de WAP en voeg het hardware-adres van het apparaat aan de lijst met geaccepteerde MAC-adressen toe.

### Overige richtlijnen

Volg de volgende richtlijnen om de veiligheid van een draadloos netwerk te waarborgen:

- Gebruik een wachtwoord van ten minste 20 willekeurige tekens. In een WPA-wachtwoord kunt u maximaal 63 tekens gebruiken.
- Vermijd in een wachtwoord veelvoorkomende woorden of woordgroepen, eenvoudige opeenvolgingen van tekens (zoals alleen enen) en persoonsgebonden gegevens. Gebruik altijd willekeurige reeksen die zijn samengesteld uit hoofdletters en kleine letters, cijfers en, indien toegestaan, speciale tekens zoals leestekens.
- Verander het wachtwoord regelmatig.



- Verander het standaardwachtwoord dat de fabrikant heeft ingesteld en waarmee de beheerder toegang heeft tot het toegangspunt of de draadloze router. Met sommige routers kunt u ook de beheerdersnaam wijzigen.
- Schakel indien mogelijk draadloze toegang voor het beheer uit. Als u dat doet, moet u de router met een bekabelde Ethernet-verbinding aansluiten wanneer u configuratiewijzigingen wilt doorvoeren.
- Schakel indien mogelijk de toegang voor beheer via internet op de router uit. Met Extern bureaublad kunt u een gecodeerde verbinding maken met een computer die achter de router werkt en configuratiewijzigingen aanbrengen vanaf de lokale computer waartoe u via internet toegang hebt.
- Om te vermijden dat u per ongeluk toegang krijgt tot het draadloos netwerk van anderen, schakelt u de instelling uit waarmee automatisch verbinding wordt gemaakt met niet-gekozen netwerken. Deze optie is in Windows XP standaard uitgeschakeld.

## Installatie van het apparaat voor Bluetooth-communicatie

Met de HP Bluetooth draadloze printeradapter kunt u zonder verbinding via draden vanaf Bluetooth-apparaten afbeeldingen afdrukken. Hiertoe steekt u de HP Bluetooth-adapter in de USB-poort op de voorzijde en drukt u af vanaf een Bluetooth-apparaat zoals een PDA of een gsm-camera. U kunt de Bluetooth-technologie ook gebruiken als u vanaf een computer op het apparaat wilt afdrukken.

---

 **Opmerking** De enige softwarefunctionaliteit die beschikbaar is voor een Bluetooth-verbinding, is afdrukken. Scannen en softwarematig faxen is niet mogelijk via een Bluetoothverbinding. Zelfstandige functies zijn echter nog wel mogelijk.

---

### Installatie van het apparaat voor Bluetooth-communicatie vanaf het bedieningspaneel

1. Schuif een HP Bluetooth-adapter in de USB-poort aan de voorzijde van het apparaat.

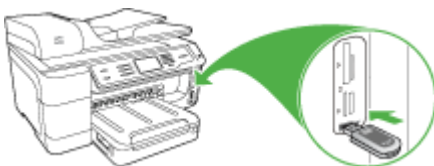

2. Sommige Bluetooth-apparaten wisselen adressen uit als ze met elkaar communiceren en een verbinding tot stand brengen. Bepaalde Bluetooth-apparaten geven bovendien de naam van het andere apparaat weer als er een

verbinding mee tot stand is gebracht. Als u de standaardnaam niet wilt gebruiken als weergavenaam voor het apparaat, kunt u deze naam wijzigen.  
Volg op basis van de situatie een van de volgende procedures:

#### **Het apparaatadres van het apparaat zoeken**

- a. Selecteer **Installatie**.
- b. Selecteer **Bluetooth** en vervolgens **Adres apparaat**. Het adres van het apparaat wordt weergegeven. Dit adres is alleen-lezen.
- c. Volg de instructies bij uw Bluetooth-apparaat om het adres van uw all-in-one in te voeren.

#### **De standaardnaam van het apparaat wijzigen**

- a. Druk op **Installatie**.
- b. Selecteer **Bluetooth** en vervolgens **Naam apparaat**.



**Opmerking** Het apparaat wordt geleverd met de vooraf gedefinieerde naam "**Officejet Pro 8500 A909 Series**".

---

- c. Voer met het visuele toetsenblok een nieuwe naam in.
  - d. Nadat u een naam voor het apparaat hebt ingevoerd, drukt u op **OK**.  
De naam die u hebt ingevoerd, wordt op het Bluetooth-apparaat weergegeven wanneer u een verbinding maakt met het apparaat, zodat u kunt afdrukken.
3. Druk op **OK** om het menu Instellingen te sluiten.

### **Installatie van het apparaat voor Bluetooth-communicatie via de geïntegreerde webserver**

- ▲ Open de geïntegreerde webserver, klik op het tabblad **Bluetooth**, vul de benodigde velden in elk gedeelte in en klik vervolgens op **Toepassen**.

#### **De standaardnaam van het apparaat wijzigen via de geïntegreerde webserver**

- ▲ Open de geïntegreerde webserver, klik op het tabblad **Bluetooth**, vul een nieuwe naam in het veld **Naam apparaat** in en klik vervolgens op **Toepassen**.

### **Het apparaat verbinden met Bluetooth**

Met een Bluetooth-verbinding kunt u veel van dezelfde afdrukfuncties gebruiken als met een USB-verbinding. U kunt bijvoorbeeld de apparaatstatus en de geschatte hoeveelheid inkt in de inktcartridges controleren.

#### **Het apparaat met Bluetooth verbinden in Windows**

Als u verbinding wilt maken met het apparaat, moeten Windows XP en ofwel de Microsoft Bluetooth-protocolstack of de Widcomm/Broadcom-protocolstack zijn geïnstalleerd. Het is mogelijk dat u zowel de Microsoft-stack als de Widcomm/

Broadcom-stack op uw computer hebt. U kunt echter slechts een van hen gebruiken om het apparaat aan te sluiten.

- **Microsoft-stack:** Als Windows XP met Service Pack 2 op uw computer is geïnstalleerd, beschikt uw computer over de Microsoft Bluetooth-protocolstack. Met de Microsoft-stack kunt u automatisch een externe Bluetooth-adaptor installeren. Als uw Bluetooth-adaptor de Microsoft-stack ondersteunt, maar niet automatisch installeert, bevindt de Microsoft-stack zich niet op uw computer. Raadpleeg de documentatie die bij de Bluetooth-adaptor is geleverd om te controleren of deze de Microsoft-stack ondersteunt.
- **Widcomm/Broadcom-stack:** Als u een HP-computer hebt waarin Bluetooth is ingebouwd of als u een HP Bluetooth-adaptor hebt geïnstalleerd, bevindt de Widcomm/Broadcom-stack zich op uw computer. Als u een HP-computer hebt en daarop een HP Bluetooth-adaptor aansluit, wordt deze automatisch geïnstalleerd met de Widcomm/Broadcom-stack.

### Installeren en afdrukken met behulp van de Microsoft-stack

---

 **Opmerking** Zorg dat u de software van het apparaat op de computer hebt geïnstalleerd. De software wordt geïnstalleerd om ervoor te zorgen dat de printer voor afdrukken beschikbaar is voor de Bluetooth-verbinding. Als u de software al hebt geïnstalleerd, hoeft u deze niet opnieuw te installeren. Als u zowel een USB- als een Bluetooth-verbinding wilt met het apparaat, installeert u eerst de USB-verbinding. Raadpleeg [Rechtstreekse verbinding](#) voor meer informatie. Als u geen USB-verbinding nodig hebt, selecteert u **Rechtstreeks naar de computer** in het scherm **Verbindingstype**. Schakel in het scherm **Het apparaat nu verbinden** het selectievakje in dat onder in het scherm naast **Als u het apparaat nu niet kunt verbinden...** wordt weergegeven.

---

1. Sluit een HP Bluetooth-adaptor aan op de USB-poort aan de voorzijde van het apparaat.
2. Als u voor uw computer een externe Bluetooth-adaptor gebruikt, moet de computer zijn opgestart voordat u de Bluetooth-adaptor aansluit op een USB-poort van de computer. De Bluetooth-drivers worden automatisch geïnstalleerd als Windows XP en Service Pack 2 op de computer zijn geïnstalleerd. Selecteer **HCRP**, **SPP**, of **BPP** als u wordt gevraagd om een Bluetooth-profiel te selecteren. Als Bluetooth is ingebouwd in uw computer, controleert u of de computer is opgestart.
3. Klik op de taakbalk van Windows op **Start** en klik vervolgens op **Printers en faxapparaten**.
4. Dubbelklik op het pictogram **Printer toevoegen**.
5. Klik op **Volgende** en selecteer **Een Bluetooth-printer**.
6. Volg de aanwijzingen op het scherm om de installatie te voltooien.
7. Druk vervolgens af zoals bij elke andere printer.

### Installeren en afdrukken met behulp van de Widcomm/Broadcom-stack

1. Zorg dat u de software van het apparaat op de computer hebt geïnstalleerd.
2. Sluit een HP Bluetooth-adaptor aan op de USB-poort aan de voorzijde van het apparaat.

3. Klik op het pictogram **Bluetooth-locaties** op het bureaublad of op de taakbalk.
4. Klik op **Apparaten binnen het bereik**.
5. Zodra de beschikbare apparaten zijn gedetecteerd, dubbelklikt u op de naam van het apparaat om de installatie te voltooien.
6. Druk vervolgens af zoals bij elk ander apparaat.

### Het apparaat met Bluetooth verbinden in Mac OS X

U kunt het apparaat verbinden met een Mac waarin Bluetooth is ingebouwd of u kunt een externe Bluetooth-adaptor installeren.

---

 **Opmerking** Mac Bluetooth moet in het besturingssysteem **Aan** zijn. Controleer dit door **Systeemvoorkeuren** te openen, op **Netwerk** te klikken, **Netwerkpootconfiguraties** te selecteren en vervolgens na te kijken of **Bluetooth** is aangevinkt.

---

### De installatie en het afdrukken via een Bluetooth voor Mac OS X

1. Zorg dat u de software van het apparaat op de computer hebt geïnstalleerd.
2. Sluit een HP Bluetooth-adaptor aan op de USB-poort aan de voorzijde van het apparaat.
3. Druk op de knop **Aan/uit** op het bedieningspaneel om het apparaat uit te zetten en druk nogmaals op de knop om het apparaat weer aan te zetten.
4. Sluit een HP Bluetooth-adaptor op de computer aan en schakel deze in. Controleer of de software die bij de adapter is meegeleverd, is geïnstalleerd. Als de Bluetooth-technologie in de computer is ingebouwd, hoeft u alleen de computer in te schakelen.

---

 **Opmerking** Deze stap is alleen nodig voor Macintosh-computers die geen Bluetooth-connectiviteit ingebouwd hebben.

---

5. Open het **Printerinstallatieprogramma**.
6. In de **Printerlijst**, klikt u op **Toevoegen**.  
De computer zoekt vervolgens naar het apparaat.
7. Zorg ervoor dat het verbindingstype **Bluetooth** is geselecteerd op het tabblad **Standaardbrowser**.
8. Selecteer **Bluetooth** in het vervolgkeuzemenu. Selecteer de all-in-one en klik op **Toevoegen**.  
De all-in-one wordt toegevoegd aan de lijst met printers.
9. Druk vervolgens af zoals bij elk ander apparaat.

## De beveiliging voor Bluetooth instellen op het apparaat

De volgende beveiligingsinstellingen voor het apparaat kunt u instellen vanaf het bedieningspaneel of de geïntegreerde webserver:

- Wachtwoordverificatie instellen, zodat er eerst een wachtwoord moet worden ingevoerd voordat er vanaf een Bluetooth-apparaat op het apparaat kan worden afgedrukt.
- Het apparaat zichtbaar maken of verbergen voor Bluetooth-apparaten die zich binnen het bereik van de printer bevinden.

### Verifieer Bluetooth-apparaten door middel van een wachtwoord.

U kunt het beveiligingsniveau van het apparaat instellen op **Hoog** of **Laag**.

- **Laag:** Het apparaat vereist geen wachtwoord. Elk Bluetooth-apparaat dat zich binnen het bereik bevindt erop afdrucken.



**Opmerking** De standaardinstelling voor beveiliging is **Laag**. Bij een laag beveiligingsniveau is geen verificatie vereist.

---

- **Hoog:** Het apparaat heeft een wachtwoordsleutel van het Bluetooth-apparaat nodig voordat een afdruktaak kan worden uitgevoerd. Het wachtwoord moet ten minste 1 en ten hoogste 4 tekens lang zijn en mag alleen uit cijfers bestaan.



**Opmerking** Het apparaat wordt geleverd met een vooraf gedefinieerd wachtwoord van vier nullen "0000".

---

### Het apparaat zodanig instellen dat deze verificatie met een wachtwoord vereist via het bedieningspaneel.

1. Druk op **Installatie**.
2. Selecteer **Bluetooth** en vervolgens **Wachtwoord**.
3. Voer met het toetsenblok een nieuwe wachtwoordsleutel in.
4. Nadat u de wachtwoordsleutel hebt ingevoerd, drukt u op **OK**.
5. Selecteer **Beveiligingsniveau** en vervolgens **Hoog**.
6. Druk op **OK**.  
Bij een hoog beveiligingsniveau is verificatie vereist.  
De verificatie via een wachtwoord is nu ingesteld voor het apparaat.

### Het apparaat zodanig instellen dat deze verificatie met een wachtwoord vereist via de geïntegreerde webserver.

- ▲ Open de geïntegreerde webserver, klik op het tabblad **Bluetooth**, vul een nieuw wachtwoord in het gedeelte **Wachtwoord** in, klik op **Hoog** in het veld **Beveiligingsniveau** en vervolgens op **Toepassen**.

### Het apparaat zichtbaar maken of verbergen voor Bluetooth-apparaten

U kunt het apparaat zo instellen dat het zichtbaar is voor Bluetooth-apparaten (openbaar) of verborgen is voor enig apparaat (privé).

- **Zichtbaar:** Elk Bluetooth-apparaat binnen het bereik kan afdrucken op het apparaat.
- **Niet zichtbaar:** Alleen Bluetooth-apparaten waarop het adres van de all-in-one is opgeslagen, kunnen afdrucken op het apparaat.



**Opmerking** Het apparaat wordt geleverd met een toegankelijkheidsniveau dat standaard op **Zichtbaar** staat.

---

### Het apparaat instellen op niet zichtbaar vanaf het bedieningspaneel

1. Druk op het bedieningspaneel op **Installatie**.
2. Selecteer **Bluetooth** en vervolgens **Zichtbaarheid**.
3. Selecteer met behulp van de pijlknoppen **Niet zichtbaar** en druk vervolgens op **OK**. De all-in-one is alleen toegankelijk voor Bluetooth-apparaten waarop het adres van het apparaat is opgeslagen.

### Het apparaat instellen op niet zichtbaar vanaf de geïntegreerde webserver

- ▲ Open de geïntegreerde webserver, klik op het tabblad **Bluetooth**, selecteer **Niet zichtbaar** in het gedeelte **Zichtbaarheid** en klik vervolgens op **Toepassen**.

### De Bluetooth-instellingen herstellen via de geïntegreerde webserver

De standaard Bluetooth-instellingen op het apparaat herstellen:

1. Open de geïntegreerde webserver en klik vervolgens op het tabblad **Bluetooth**.
2. Klik op **Bluetooth herstellen** in het gedeelte Bluetooth herstellen en klik vervolgens op **Toepassen**.

## De software verwijderen en opnieuw installeren

U moet de software mogelijk verwijderen en opnieuw installeren als de installatie onvolledig is of als u de USB-kabel op de computer hebt aangesloten voordat er een bericht werd weergegeven waarin u werd gevraagd om de USB-kabel op de computer aan te sluiten. Verwijder de toepassingsbestanden van het apparaat niet zomaar van de computer. Verwijder deze bestanden op de juiste manier met het hulpprogramma om de installatie te verwijderen dat bij het apparaat is meegeleverd.

### De software verwijderen van een Windows-computer, methode 1

1. Koppel het apparaat los van de computer. Sluit het apparaat pas op de computer aan nadat u de software opnieuw hebt geïnstalleerd.
2. Druk op de knop **Aan/uit** om het apparaat uit te schakelen.
3. Klik op de taakbalk van Windows op **Start**, selecteer **Programma's** of **Alle programma's**, selecteer **HP**, selecteer het HP-apparaat en klik dan op **Verwijderen**.
4. Volg de instructies op het scherm.

5. Als u wordt gevraagd of u gedeelde bestanden wilt verwijderen, klikt u op **Nee**. Andere programma's die deze bestanden gebruiken, kunnen namelijk slecht gaan functioneren als deze bestanden worden verwijderd.
6. Start de computer opnieuw op.
7. Plaats de Starter-cd van het apparaat in het cd-romstation van de computer als u de software opnieuw wilt installeren. Volg de instructies op het scherm. Zie ook [De software installeren voordat u het apparaat verbindt \(aanbevolen werkwijze\)](#).
8. Nadat de software is geïnstalleerd, sluit u het apparaat aan op de computer.
9. Druk op de knop **Aan/uit** om het apparaat in te schakelen. Nadat u het apparaat hebt aangesloten en ingeschakeld, kan het zijn dat u enkele minuten moet wachten totdat alle Plug and Play-gebeurtenissen zijn voltooid.
10. Volg de instructies op het scherm.

Als de installatie van de software is voltooid, wordt het pictogram **HP Digital Imaging-monitor** in het systeemvak van Windows weergegeven.

## De software verwijderen van een Windows-computer, methode 2

---

 **Opmerking** Gebruik deze methode als **Verwijderen** niet beschikbaar is in het menu Start van Windows.

---

1. Klik in de taakbalk van Windows op **Start**, selecteer **Instellingen**, klik op **Bedieningspaneel** en vervolgens op **Programma's toevoegen/verwijderen**.  
– of –  
Klik op **Start**, klik op **Configuratiescherm** en dubbelklik vervolgens op **Programma's en functies**.
2. Selecteer **HP Officejet Pro All-in-One Series** en klik vervolgens op **Wijzigen/verwijderen** of **Verwijderen/wijzigen**.  
Volg de instructies op het scherm.
3. Koppel het apparaat los van de computer.
4. Start de computer opnieuw op.

 **Opmerking** Het is belangrijk dat u het apparaat loskoppelt voordat u de computer opnieuw opstart. Sluit het apparaat pas op de computer aan nadat u de software opnieuw hebt geïnstalleerd.

---

5. Plaats de Starter-cd van het apparaat in het cd-romstation van uw computer en start vervolgens de installatie opnieuw.
6. Volg de instructies op het scherm en raadpleeg ook [De software installeren voordat u het apparaat verbindt \(aanbevolen werkwijze\)](#).

## De software verwijderen van een Windows-computer, methode 3

---

 **Opmerking** Gebruik deze methode als **Verwijderen** niet beschikbaar is in het menu Start van Windows.

---

1. Plaats de Starter-cd van het apparaat in het cd-romstation van uw computer en start vervolgens de installatie opnieuw.
2. Koppel het apparaat los van de computer.
3. Selecteer **Verwijderen** en volg de instructies op het scherm.

4. Start de computer opnieuw op.



---

**Opmerking** Het is belangrijk dat u het apparaat loskoppelt voordat u de computer opnieuw opstart. Sluit het apparaat pas op de computer aan nadat u de software opnieuw hebt geïnstalleerd.

---

5. Start de installatie van het apparaat nogmaals.
6. Kies **Installeren**.
7. Volg de instructies op het scherm en raadpleeg ook [De software installeren voordat u het apparaat verbindt \(aanbevolen werkwijze\)](#).

### **De software verwijderen van een Macintosh-computer**

1. Start **HP Apparaatbeheer**.
2. Klik op **Informatie en instellingen**.
3. Selecteer in het vervolgmenu **HP AiO-software verwijderen**.  
Volg de instructies op het scherm.
4. Start de computer opnieuw nadat de software is verwijderd.
5. Plaats de Starter-cd van het apparaat in het cd-romstation van de computer als u de software opnieuw wilt installeren.
6. Open de cd-rom op het bureaublad en dubbelklik op **HP All-in-One Installer**.
7. Volg de instructies op het scherm en raadpleeg ook [De software installeren voor een netwerk of rechtstreekse verbinding](#).

### **De software verwijderen van een Macintosh-computer, methode 2**

1. Open de Finder.
2. Dubbelklik op **Programma's**.
3. Dubbelklik op **Hewlett-Packard**.
4. Selecteer uw apparaat en dubbelklik op **Verwijderen**.



---

# 11 Onderhoud en problemen oplossen

Dit gedeelte bevat de volgende onderwerpen:

- [De inktcartridges vervangen](#)
- [De printkoppen onderhouden](#)
- [Printerbenodigdheden bewaren](#)
- [Het toestel reinigen](#)
- [Algemene tips en bronnen voor het oplossen van problemen](#)
- [Problemen met het afdrukken oplossen](#)
- [Slechte afdrukkwaliteit en onverwachte afdrukresultaten](#)
- [Problemen met de papierinvoer oplossen](#)
- [Problemen met het kopiëren oplossen](#)
- [Scanproblemen oplossen](#)
- [Faxproblemen oplossen](#)
- [HP Digital Solutions-problemen oplossen](#)
- [Netwerkproblemen oplossen](#)
- [Problemen met draadloze verbindingen oplossen](#)
- [Problemen met foto's \(geheugenkaart\) oplossen](#)
- [Problemen met het apparaatbeheer oplossen](#)
- [Installatieproblemen oplossen](#)
- [Storingen verhelpen](#)
- [Fouten \(Windows\)](#)

## De inktcartridges vervangen

U kunt de geschatte inktniveaus controleren vanuit de Werkset (Windows), het HP Solution Center, het HP Printerhulpprogramma (Mac OS X) of de geïntegreerde webserver. Zie [Beheertools voor het apparaat gebruiken](#) voor informatie over het gebruik van deze hulpprogramma's. U kunt de diagnostische zelftestpagina ook afdrukken om deze informatie te bekijken (zie [Het diagnostische zelftestrapport begrijpen](#)).

---

 **Opmerking** Als u wilt weten welke inktcartridges bestemd zijn voor gebruik met uw apparaat, raadpleegt u [Benodigheden](#).

De waarschuwingen en indicatoren voor het inktniveau geven alleen schattingen voor planningsdoelen. Overweeg om een nieuwe patroon aan te schaffen op het moment dat het bericht verschijnt dat de inkt bijna op is, zodat u vertragingen bij het afdrukken voorkomt. U hoeft de cartridges niet te vervangen tot wanneer u dit wordt gevraagd.

Installeer de inktcartridge direct nadat u deze uit de verpakking hebt verwijderd. Verwijder een inktcartridge niet voor langere tijd uit het apparaat.

Zie [recyclingprogramma van HP Inktjet-onderdelen](#) voor meer informatie over het recyclen van gebruikt afdruk materiaal.

---

### De inktcartridges vervangen

1. Trek de klep van de inktpatroon voorzichtig naar voren.



2. Pak de lege inktpatroon en trek de patroon stevig naar u toe.



3. Haal de nieuwe inktpatroon uit de verpakking.

4. Plaats de inktpatroon ter hoogte van de sleuf met de bijbehorende kleurcode en bevestig de patroon in de sleuf. Druk de inktpatroon goed op zijn plaats.
5. Sluit de klep van de inktpatroon.

## De printkoppen onderhouden

Als tekens onvolledig worden afgedrukt of er strepen zijn op afdrucken, zijn de inktspoeiers misschien verstopt. In dat geval moet u de printkoppen reinigen.

Als de kwaliteit van de afdruk afneemt, voert u de volgende stappen uit:

1. Controleer de toestand van de printkoppen. Raadpleeg [De status van de printkoppen controleren](#) voor meer informatie.
2. Druk de pagina Diagnostiek van afdrukkwaliteit op een schoon wit vel papier af. Maak een inschatting van de aard van het probleem en voer de aanbevolen acties uit. Raadpleeg [De pagina Diagnostiek van afdrukkwaliteit afdrucken](#) voor meer informatie.
3. Printkoppen reinigen. Raadpleeg [De printkoppen reinigen](#) voor meer informatie.
4. Vervang de printkoppen indien het probleem na het reinigen blijft bestaan. Raadpleeg [De printkoppen vervangen](#) voor meer informatie.

In dit hoofdstuk worden de volgende onderhoudstaken voor printkoppen behandeld:

- [De status van de printkoppen controleren](#)
- [De pagina Diagnostiek van afdrukkwaliteit afdrucken](#)
- [De printkoppen uitlijnen](#)
- [De regelopschuiving kalibreren](#)
- [De printkoppen reinigen](#)
- [De contacten van de printkoppen handmatig reinigen](#)
- [De printkoppen vervangen](#)

### De status van de printkoppen controleren

Gebruik een van de volgende methoden om de status van de printkoppen te controleren. Als een printknop de status Vervangen heeft, voert u een van de volgende onderhoudsfuncties uit of reinigt of vervangt u de printkop.

- **Zelftestrapport:** Druk het diagnostische zelftestrapport op een schoon, wit vel papier af en controleer het gedeelte over de toestand van de printkoppen. Zie [Het diagnostische zelftestrapport begrijpen](#) voor meer informatie.
- **Geïntegreerde webserver:** Hiermee opent u de geïntegreerde webserver. Raadpleeg [De ingebouwde webserver openen](#) voor meer informatie. Open het tabblad **Informatie** en klik vervolgens op **Inkvoorraad** in het linkerdeelvenster.
- **Werkset (Windows):** De Werkset openen. Raadpleeg [De Werkset openen](#) voor meer informatie. Open het tabblad **Informatie** en klik vervolgens op **Toestand printkop**.

### De pagina Diagnostiek van afdrukkwaliteit afdrucken

Gebruik de pagina Diagnostiek van afdrukkwaliteit om problemen vast te stellen die de afdrukkwaliteit van het apparaat beïnvloeden. Aan de hand van deze pagina kunt u bepalen of u bepaalde onderhoudsprogramma's moet uitvoeren om de afdrukkwaliteit

te verbeteren. U kunt op deze pagina ook de informatie over het inktniveau en de status van de printkoppen bekijken.

---

 **Opmerking** Gebruik alvorens af te drukken de pagina Diagnostiek van afdrukkwaliteit, zorg dat u papier plaatst. Zie [Afdruk materiaal plaatsen](#) voor meer informatie.

De waarschuwingen en indicatoren voor het inktniveau geven alleen schattingen voor planningsdoelen. Overweeg om een nieuwe patroon aan te schaffen op het moment dat het bericht verschijnt dat de inkt bijna op is, zodat u vertragingen bij het afdrukken voorkomt. U hoeft de cartridges niet te vervangen tot wanneer u dit wordt gevraagd.

---

- **Bedieningspaneel:** Druk op **Installatie**, selecteer **Rapport afdrukken**, selecteer **Pagina afdrukkwaliteit**, en klik op **OK**.
- **Geïntegreerde webserver:** Klik op het tabblad **Instellingen**, klik op **Apparaatservices** in het linkerdeelvenster. Kies **Pagina diagnostiek voor afdrukkwaliteit (PQ) afdrukken** uit de keuzelijst in het gedeelte **Afdrukkwaliteit** en klik op **Diagnose uitvoeren**.
- **Werkset (Windows):** Open het tabblad **Services**, klik op **Diagnosepagina afdrukkwaliteit afdrukken** en volg de instructies op het scherm.
- **HP Printerhulpprogramma (Mac OS X):** Klik op **Diagnostiek van afdrukkwaliteit** in het deelvenster **Informatie en ondersteuning**.

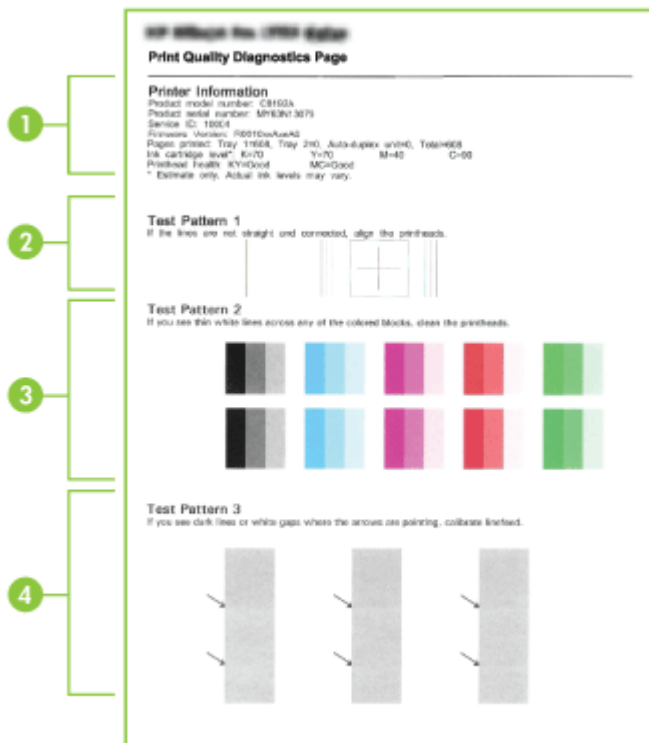

1	<p><b>Printerinformatie:</b> Informatie over het apparaat (zoals het modelnummer, het serienummer en de versie van de firmware), het aantal afgedrukte pagina's vanuit de lades en de duplexeenheid, informatie over het inktniveau en de status van de printkoppen.</p> <p><b>Opmerking</b> De waarschuwingen en indicatoren voor het inktniveau geven alleen schattingen voor planningsdoelen. Overweeg om een nieuwe patroon aan te schaffen op het moment dat het bericht verschijnt dat de inkt bijna op is, zodat u vertragingen bij het afdrukken voorkomt. U hoeft de cartridges niet te vervangen tot wanneer u dit wordt gevraagd.</p>
2	<p><b>Testpatroon 1:</b> Als de lijnen onderbroken en niet recht zijn, moet u de printkoppen uitlijnen. Raadpleeg <a href="#">De printkoppen uitlijnen</a> voor meer informatie.</p>
3	<p><b>Testpatroon 2:</b> Als er dunne witte lijnen door de kleurblokken lopen, reinigt u de printkoppen. Raadpleeg <a href="#">De printkoppen reinigen</a> voor meer informatie.</p>
4	<p><b>Testpatroon 3:</b> Als er zich bij de pijlen donkere lijnen of witte ruimten bevinden, kalibreert u de regel invoer. Raadpleeg <a href="#">De regelopschuiving kalibreren</a> voor meer informatie.</p>

## De printkoppen uitlijnen

Als u een printkop hebt vervangen, worden de printkoppen automatisch uitgelijnd om de beste afdrukkwaliteit te optimaliseren. Als uit de afgedrukte pagina's echter blijkt dat de printkoppen niet goed zijn uitgelijnd, kunt u het uitlijningsproces handmatig starten.

---

 **Opmerking** Plaats gewoon papier voordat u de cartridges uitlijnt. Zie [Afdruk materiaal plaatsen](#) voor meer informatie.

---

- **Bedieningspaneel:** Druk op de knop  (**Setup**), selecteer **Tools**, selecteer **Printer uitlijnen**, en druk tenslotte op **OK**. Druk nogmaals op **OK** om door te gaan als de printer uitgelijnd is.
- **Geïntegreerde webserver:** Open het tabblad **Instellingen** en klik vervolgens op **Apparaatservices** in het linkerdeelvenster. Kies in de keuzelijst in het gedeelte **Afdrukkwaliteit** de optie **Printer uitlijnen** en klik vervolgens op **Diagnostiek uitvoeren**.
- **Werkset (Windows):** Open het tabblad **Services**, klik op **Printkoppen uitlijnen** en volg de instructies op het scherm.
- **HP Printerhulpprogramma (Mac OS X):** Klik op **Uitlijnen** in het deelvenster **Informatie en ondersteuning**.

## De regelopschuiving kalibreren

- **Bedieningspaneel:** Druk op **Installatie**, selecteer **Tools**, selecteer **Regel invoer kalibreren** en druk dan op **OK**.
- **Geïntegreerde webserver:** Open het tabblad **Instellingen** en klik vervolgens op **Apparaatservices** in het linkerdeelvenster. Kies in de keuzelijst in het gedeelte **Afdrukkwaliteit** de optie **Regel invoer kalibreren** en klik vervolgens op **Diagnostiek uitvoeren**.
- **Werkset (Windows):** Open het tabblad **Services**, klik op **Regelopschuiving kalibreren** en volg de instructies op het scherm.
- **HP Printerhulpprogramma (Mac OS X):** Klik op **Regel invoer kalibreren** in het deelvenster **Informatie en ondersteuning**.

## De printkoppen reinigen

---

 **Opmerking** Het reinigen kost inkt. Reinig de printkoppen daarom uitsluitend wanneer dit noodzakelijk is.

Het reinigingsproces neemt een paar minuten in beslag. Dit proces kan wat geluid produceren.

Plaats gewoon papier voordat u de cartridges reinigt. Zie [Afdruk materiaal plaatsen](#) voor meer informatie.

---

- **Bedieningspaneel:** Druk op **Installatie**, selecteer **Tools**, en selecteer vervolgens **Printkop reinigen**.
- **Geïntegreerde webserver:** Open het tabblad **Apparaatinstellingen** en klik vervolgens op **Apparaatservices** in het linkerdeelvenster. Kies in de keuzelijst in het gedeelte **Afdrukkwaliteit** de optie **Printkoppen reinigen** en klik vervolgens op **Diagnostiek uitvoeren**.

- **Werkset (Windows):** Open het tabblad **Services**, klik op **Printkoppen reinigen** en volg de instructies op het scherm.
- **HP Printerhulpprogramma (Mac OS X):** Klik op **Reinigen** in het deelvenster **Informatie en ondersteuning**.

## De contacten van de printkoppen handmatig reinigen

Na installatie van de printkoppen verschijnt op het bedieningspaneel mogelijk een bericht dat het apparaat niet kan afdrukken. Als u dit bericht krijgt, dient u mogelijk de elektrische contacten op de printkoppen en in het apparaat te reinigen. Controleer of er papier is in de printer voordat u start.

---

△ **Let op** De elektrische contacten bevatten gevoelige elektronische onderdelen die gemakkelijk kunnen worden beschadigd.

---

1. Open de bovenklep.
2. Als de wagen niet automatisch naar links beweegt, druk dan gedurende vijf seconden op de knop **OK**. Wacht tot de wagen tot stilstand is gekomen en verwijder daarna het netsnoer uit de printer.
3. Til de printkopgrendel omhoog.

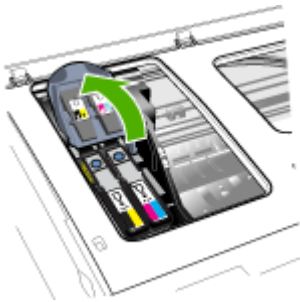

4. Hef de hendel van de printkop (die overeenkomt met het bericht op het bedieningspaneel) omhoog en gebruik deze om de printkop uit de sleuf te trekken.

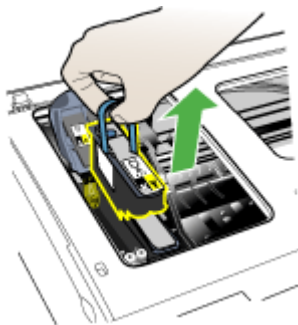

5. Gebruik hiervoor schoon, droog en zacht reinigingsmateriaal zonder rafels. Geschikte materialen zijn o.a. papieren koffiefilters en reinigingsdoekjes voor ooglenzen.

---

△ **Let op** Gebruik geen water.

---

6. Veeg de elektrische contacten op de printkop schoon, maar raak de sproeier hierbij niet aan.



---

 **Opmerking** De elektrische contacten zien eruit als koperkleurige vierkantjes, die op één vlak van de printkop zijn gegroepeerd.

De sproeiers bevinden zich op een ander vlak van de printkop. Op de sproeiers is inkt te zien.

△ **Let op** Het aanraken van de sproeiers kan permanente beschadiging van de sproeiers veroorzaken.

**Let op** Inkt kan permanente vlekken op kleding achterlaten.

---

7. Na het reinigen plaatst u de printkop op een vel papier of een papieren servetje. Zorg dat de sproeiers naar boven wijzen en niet in contact komen met het papier.
8. Reinig de elektrische contacten van de printkopsleuf in het apparaat met een droge, zachte doek zonder rafels.

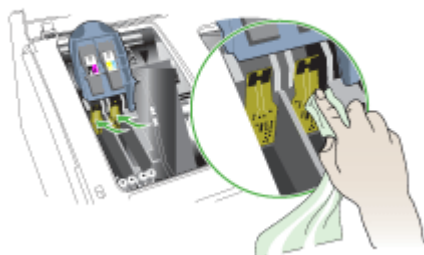



9. Sluit het netsnoer aan en zet het apparaat aan. Het bedieningspaneel moet aangeven dat de printkop ontbreekt.
10. Plaats de printkop terug in de sleuf met de kleurcode van de printkop (het label op de printkop moet overeenkomen met het label op de printkopgrendel). Druk de printkop goed op zijn plaats.
11. Herhaal de stappen, indien nodig, voor de andere printkoppen.
12. Trek de printkopgrendel helemaal naar voren en druk deze omlaag, zodat de grendel goed wordt vastgezet. Mogelijk moet u druk uitoefenen om de grendel vast te zetten.
13. Sluit de bovenste klep.
14. Als het bericht op het bedieningspaneel blijft staan, herhaal dan de reinigingsprocedure voor de printkop die overeenstemt met het bericht.
15. Als het bericht op het bedieningspaneel blijft staan, vervang dan de printkop die overeenstemt met het bericht.
16. Wacht tot de initialisatie van de printkoppen is voltooid en de testpagina's zijn afgedrukt. Als de pagina's niet worden afgedrukt, start u het uitlijningsproces handmatig. Raadpleeg [De printkoppen uitlijnen](#) voor meer informatie.

## De printkoppen vervangen

---

 **Opmerking** Als u wilt weten welke inktpatronen bestemd zijn voor gebruik met uw printer, raadpleegt u [Benodigdheden](#).

Vervang de printkoppen alleen wanneer de status van de printkoppen aangeeft dat de printkoppen moeten worden vervangen. Zie [De status van de printkoppen controleren](#) voor meer informatie.

---

1. Open de bovenklep.
2. Als de wagen niet automatisch naar links beweegt, druk dan gedurende vijf seconden op de knop **OK**. Wacht tot de wagen stilstaat.
3. Til de printkopgrendel omhoog.



4. Til de hendel van een printkop omhoog en gebruik deze om de printkop uit de sleuf te trekken.

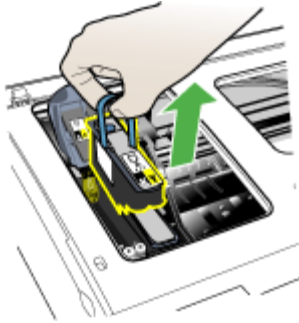

5. Schud de printkop terwijl hij nog in de verpakking zit minstens zes keer op en neer voordat u de printkop installeert.



6. Haal de nieuwe printkop uit de verpakking en verwijder de oranje beschermkapjes.

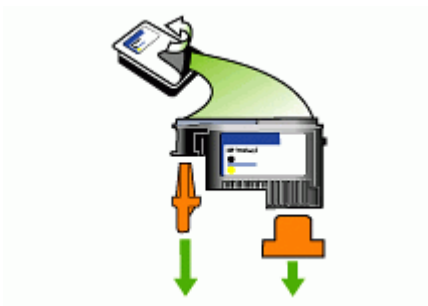

---

△ **Let op** Printkoppen niet schudden als de dopjes zijn verwijderd.

---

7. Plaats de printkop terug in de sleuf met de kleurcode van de printkop (het label op de printkop moet overeenkomen met het label op de printkopgrendel). Druk de printkop goed op zijn plaats.
8. Trek de printkopgrendel helemaal naar voren en druk deze omlaag, zodat de grendel goed wordt vastgezet. Mogelijk moet u druk uitoefenen om de grendel vast te zetten.
9. Sluit de bovenste klep.
10. Wacht tot de initialisatie van de printkoppen is voltooid en de testpagina's zijn afgedrukt. Als de pagina's niet worden afgedrukt, start u het uitlijningsproces handmatig. Raadpleeg [De printkoppen uitlijnen](#) voor meer informatie.

## Printerbenodigdheden bewaren

Dit gedeelte bevat de volgende onderwerpen:

- [Inktcartridges bewaren](#)
- [Printkoppen bewaren](#)

### Inktcartridges bewaren

Inktcartridges kunnen gedurende een langere tijd in het apparaat worden gelaten. Als u de inktcartridges verwijdert, plaats ze dan in een luchtdichte verpakking, zoals in een hersluitbare plastic zak.

### Printkoppen bewaren

Printkoppen kunnen gedurende een langere tijd in het apparaat worden gelaten. Om de toestand van de printkoppen echter optimaal te houden, moet u ervoor zorgen dat u het apparaat behoorlijk uitschakelt. Zie [Het apparaat uitschakelen](#) voor meer informatie.

## Het toestel reinigen

Aan de hand van de instructies in dit gedeelte kunt u ervoor zorgen dat het apparaat optimaal blijft functioneren. Voer de volgende onderhoudsprocedures uit voor zover dit nodig is.

Stof of vuil op de glasplaat van de scanner, op de binnenkant van de scannerklep of het scannerkader kunnen de werking van het apparaat vertragen en een negatieve invloed hebben op speciale functies, zoals het aanpassen van kopieën aan een bepaald paginaformaat.

Dit gedeelte bevat de volgende onderwerpen:

- [De glasplaat van de scanner reinigen](#)
- [De buitenkant reinigen](#)
- [De automatische documentinvoer reinigen](#)

## De glasplaat van de scanner reinigen

### De glasplaat van de scanner reinigen

1. Schakel het apparaat uit.
2. Til de scannerklep op.
3. Reinig het glas met een zachte, pluisvrije doek waarop een zacht glasreinigingsmiddel is gesproeid. Droog het glas met een droge, zachte en pluisvrije doek.



---

△ **Let op** De glasplaat van de scanner alleen reinigen met een glasreinigingsmiddel. Vermijd het gebruik van reinigingsmiddelen met schuurmiddelen, aceton, benzeen of tetrachloorkoolstof op het glas. Die kunnen de glasplaat beschadigen. Vermijd isopropylalcohol want dat kan strepen achterlaten op de glasplaat.

**Let op** Het glasreinigingsmiddel niet rechtstreeks aanbrengen op de glasplaat. Als teveel glasreinigingsmiddel wordt aangebracht, kan dit onder de glasplaat lekken en de scanner beschadigen.

---

4. Sluit de scannerklep en zet het apparaat aan.

## De buitenkant reinigen

---

△ **Let op** Zet het apparaat af en haal het netsnoer uit het stopcontact voordat u het gaat reinigen.

---

Gebruik een zachte, vochtige, pluisvrije doek om stof, vegen en vlekken van de behuizing te verwijderen. De buitenkant van het apparaat hoeft niet te worden gereinigd. Houd vloeistoffen uit de buurt van de binnenzijde en het bedieningspaneel van het apparaat.

## De automatische documentinvoer reinigen

Als de automatische documentinvoer meerdere pagina's tegelijk ontvangt of als deze geen gewoon papier ontvangt, kunt u de rollen en het scheidingsmechanisme

reinigen. Til de klep van de automatische documentinvoer op om bij de papierdoorvoer te kunnen, reinig de rollen of het scheidingsmechanisme en sluit de klep.

### De rollers of het scheidingskussen reinigen

1. Verwijder eventuele originelen uit de documentlader.
2. Til de klep van de automatische documentinvoer op (1). Hierdoor kunt u eenvoudig bij de rollen (2) en het scheidingsmechanisme (3) komen, zoals hieronder wordt weergegeven.



1	Klep van de automatische documentinvoer
2	Rollen
3	Scheidingskussen

3. Bevochtig een schone pluivrije doek met gedestilleerd water en wring de overtollige vloeistof uit de doek.
4. Gebruik de bevochtigde doek om de rollers of het scheidingskussen te reinigen.

---

 **Opmerking** Als het niet lukt om de aanslag te verwijderen met behulp van gedestilleerd water kunt u eventueel isopropylalcohol gebruiken.

---

5. Sluit het deksel van de automatische documentinvoer.

### De glasstrip in de automatische documentinvoer schoonmaken (uitleesvenster met twee regels)

1. Schakel de HP all-in-one uit en haal de stekker van het netsnoer uit het stopcontact.

 **Opmerking** De datum en tijd zijn mogelijk gewist, afhankelijk van hoe lang de HP all-in-one geen stroom heeft ontvangen. Als u de stekker weer aansluit, moet u de datum en de tijd wellicht opnieuw instellen.

2. Til de klep omhoog, alsof u een origineel op de glasplaat zou plaatsen.

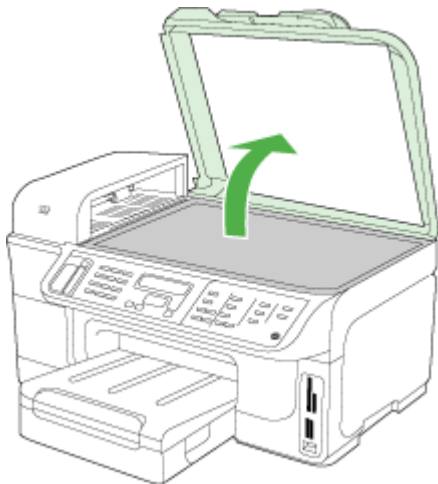

3. Til de kap van de automatische documentinvoer omhoog.

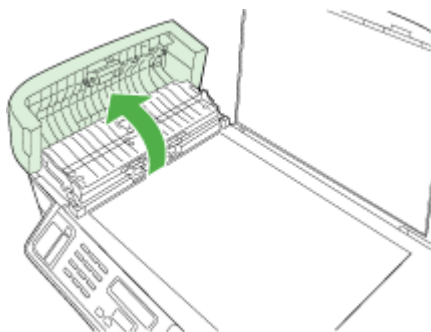

4. Til met de twee hendels vooraan en achteraan het apparaat het mechanisme van de automatische documentinvoer op.

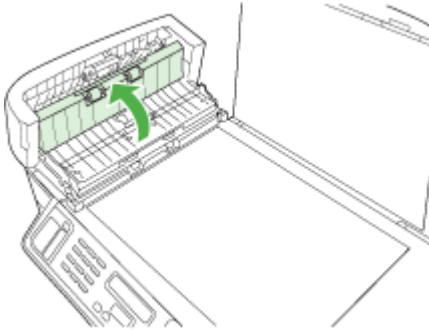

Onder de automatische documentinvoer bevindt zich een glasstrip.

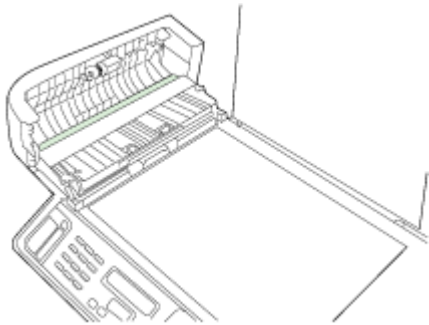

5. Reinig de glasstrip met een zachte doek of spons, die u vochtig hebt gemaakt met een niet-schurend glasschoonmaakmiddel.

---

△ **Let op** Gebruik geen schuurmiddelen, aceton, benzeen of tetrachloormethaan op het glas. Dit kan hierdoor worden beschadigd. Giet of spuit geen vloeistof rechtstreeks op de glasplaat. Deze kan onder de glasplaat lopen en het apparaat beschadigen.

---

6. Laat het mechanisme van de automatische documentinvoer zakken en sluit vervolgens de klep van de automatische documentinvoer.
7. Sluit de klep.
8. Sluit het netsnoer weer aan en schakel de HP all-in-one in.

## Algemene tips en bronnen voor het oplossen van problemen

Probeer het volgende als u een probleem met afdrucken wilt oplossen.

- Zie [Storingen verhelpen](#) voor papierstoringen.
- Zie [Problemen met de papierinvoer oplossen](#) voor informatie over papierinvoerproblemen, zoals een scheve of foutieve papierinvoer.
- Controleer of het Aan/Uit-lampje brandt en niet knippert. Wanneer het apparaat voor de eerste keer wordt ingeschakeld, duurt het ongeveer 20 minuten om te initialiseren nadat de printkoppen zijn geïnstalleerd.
- Controleer of het netsnoer en andere kabels functioneren en goed op het apparaat zijn aangesloten. Zorg dat het apparaat goed is verbonden met een werkend stopcontact en is ingeschakeld. Zie [Elektrische specificaties](#) voor de netspanningsvereisten.
- Controleer of het afdruk materiaal juist in de invoerlade is geplaatst en niet in de printer is vastgelopen.
- Zorg dat alle verpakkingstape en -materialen moeten zijn verwijderd.
- Let erop dat de printer is geselecteerd als de huidige of standaardprinter. Windows-gebruikers kunnen het apparaat als standaardprinter instellen in de map Printers. Mac OS X-gebruikers kunnen de printer in het installatieprogramma voor de printer instellen als standaardprinter (Mac OS X v.10.4). Voor Mac OS X (v.10.5), opent u **Systeemvoorkeuren**, selecteert u **Afdrukken & Faxen**, en selecteert u vervolgens het apparaat in het vervolgkeuzemenu **Standaardprinter**. Raadpleeg de documentatie bij uw computer voor meer informatie.
- Zorg dat **Afdrukken onderbreken** niet geselecteerd is als uw computer draait onder Windows.
- Voer niet teveel programma's uit op het moment dat u een afdrukaak uitvoert. Sluit niet-gebruikte toepassingen of start de computer opnieuw op voordat u de taak opnieuw uit probeert te voeren.

### Onderwerpen over het oplossen van problemen

- [Problemen met het afdrucken oplossen](#)
- [Slechte afdrukkwaliteit en onverwachte afdrukresultaten](#)
- [Problemen met de papierinvoer oplossen](#)
- [Problemen met het kopiëren oplossen](#)
- [Scanproblemen oplossen](#)
- [Faxproblemen oplossen](#)
- [Netwerkproblemen oplossen](#)
- [Problemen met draadloze verbindingen oplossen](#)
- [Problemen met foto's \(geheugenkaart\) oplossen](#)
- [Installatieproblemen oplossen](#)



# Problemen met het afdrukken oplossen

- [Het apparaat wordt onverwacht uitgeschakeld](#)
- [Op het bedieningspaneel verschijnt een foutmelding](#)
- [Het apparaat reageert niet \(drukt niet af\)](#)
- [Het afdrukken duurt lang](#)
- [Tekst of afbeeldingen zijn verkeerd geplaatst](#)
- [Het apparaat drukt een half blad en werpt het papier dan uit](#)

## Het apparaat wordt onverwacht uitgeschakeld

### Controleer de netvoeding en aansluiting van het netsnoer

Controleer of het apparaat goed is verbonden met een werkend stopcontact. Zie [Elektrische specificaties](#) voor spanningsvereisten.

## Op het bedieningspaneel verschijnt een foutmelding

### Er is een fout opgetreden die niet kan worden hersteld

Koppel alle kabels los (zoals het netsnoer, de netwerkkabel en de USB-kabel), wacht ongeveer 20 seconden en verbindt de kabels opnieuw. Ga naar de website van HP ([www.hp.com/support](http://www.hp.com/support)) als het probleem aanhoudt. Daar vindt u de laatste informatie over het oplossen van problemen en de laatste productverbeteringen en -updates. Zie [Bedieningspaneel, berichttypen](#) voor meer informatie over foutberichten.

## Het apparaat reageert niet (drukt niet af)

Als het apparaat draadloze verbindingen ondersteunt, raadpleeg dan ook [Problemen met draadloze verbindingen oplossen](#).

### Controleer de apparaatinstellingen

Raadpleeg [Algemene tips en bronnen voor het oplossen van problemen](#) voor meer informatie.

### Controleer de initialisatie van de printkoppen

Na vervanging of installatie van printkoppen worden er automatisch enkele uitlijnpagina's afgedrukt om de printkoppen uit te lijnen. Deze procedure duurt ongeveer 20 minuten. Gedurende deze procedure kunnen alleen de automatische testpagina's worden afgedrukt.

### Controleer de installatie van de software van het apparaat

Als het apparaat tijdens het afdrukken wordt uitgeschakeld, moet er een waarschuwingsbericht op het scherm verschijnen. Gebeurt dit niet, dan is de software van het apparaat wellicht niet goed geïnstalleerd. Om dit op te lossen verwijdert u de software van uw computer en installeert u deze vervolgens opnieuw. Raadpleeg [De software verwijderen en opnieuw installeren](#) voor meer informatie.

### **Controleer de kabelaansluitingen**

- Controleer of beide uiteinden van de netwerk-/USB-kabel goed zijn aangesloten.
- Als het apparaat is aangesloten op een netwerk, doet u het volgende:
  - Controleer of het verbindingslampje aan de achterzijde van het apparaat brandt.
  - Controleer of u niet een telefoonsnoer hebt gebruikt om het apparaat te verbinden.
  - Controleer of de hub, switch of router van het netwerk is ingeschakeld en functioneert.

### **Controleer installatie van het apparaat voor een netwerkomgeving**

Controleer of de juiste apparaatdriver en de juiste printerpoort worden gebruikt. Voor meer informatie over netwerkverbindingen raadpleegt u [Het apparaat configureren \(Windows\)](#), [Het apparaat configureren \(Mac OS X\)](#) of de documentatie bij uw netwerk.

### **Controleer individuele firewallsoftware die op de computer is geïnstalleerd**

De Personal Firewall is een beveiligingstoepassing die de computer beschermt tegen indringers. De firewall kan echter ook de communicatie tussen de computer en het apparaat blokkeren. Als u een communicatieprobleem met het apparaat hebt, kunt u proberen de firewall tijdelijk uit te schakelen. Als het probleem zich blijft voordoen, worden de communicatieproblemen niet door de firewall veroorzaakt. Schakel de firewall weer in. Zie [De firewall zo configureren dat deze kan samenwerken met HP-apparaten](#) voor meer informatie.

Als de communicatie met het apparaat wordt hersteld wanneer u de firewall uitschakelt, kunt u proberen een statisch IP-adres aan het apparaat toe te wijzen en de firewall weer in te schakelen. Raadpleeg [IP-instellingen wijzigen](#) voor meer informatie.

## **Het afdrukken duurt lang**

### **Controleer de systeemconfiguratie**

Controleer of de computer voldoet aan de minimale systeemvereisten voor het apparaat. Raadpleeg [Systeemvereisten](#) voor meer informatie.

### **Controleer de instellingen van software van het apparaat**

De afdruksnelheid is langzamer wanneer **Beste** of **Maximale dpi** is geselecteerd als afdrukkwaliteit. Verhoog de afdruksnelheid door andere afdrukinstellingen te selecteren in de apparaatdriver. Raadpleeg [Afdrukinstellingen](#) voor meer informatie.

### **Controleer of er sprake is van radiostoring**

Als het apparaat via draadloze communicatie werkt en langzaam afdrukt, is het radiosignaal mogelijk te zwak.

## **Tekst of afbeeldingen zijn verkeerd geplaatst**

Als deze oplossingen niet werken, worden de afdrukinstellingen mogelijk niet goed geïnterpreteerd door de toepassing. Lees de printerinformatie voor bekende

softwareproblemen, raadpleeg de documentatie bij de toepassing of neem contact op met de softwarefabrikant.

### **Controleer de manier waarop het papier is geplaatst**

Controleer of de breedte- en lengtegeleiders goed tegen de randen van het afdrukmetaal zijn geplaatst en of de lades niet te vol zijn. Raadpleeg [Afdrukmetaal plaatsen](#) voor meer informatie.

### **Controleer het papierformaat**

- De inhoud van een pagina kan worden afgebroken als het formaat van het document groter is dan het gebruikte papier.
- Het formaat afdrukmetaal dat in het printerstuurprogramma is geselecteerd, moet overeenkomen met het formaat van het afdrukmetaal dat in de invoerlade is geplaatst. Zie [Afdrukmetaal selecteren](#) voor meer informatie.

### **Controleer de marge-instellingen**

Als delen van tekst of afbeeldingen aan de randen van de pagina zijn weggevallen, controleer dan of de marges van het document niet buiten het afdrukgebied van het apparaat vallen. Raadpleeg [Ondersteunde apparaten](#) voor meer informatie.

### **Controleer de instelling van de paginaoriëntatie**

Controleer of het geselecteerde papierformaat en de paginaoriëntatie in het softwareprogramma overeenkomen met de instellingen in de printerdriver. Raadpleeg [Afdrukinstellingen](#) voor meer informatie.

### **Controleer de locatie van het apparaat en de lengte van de USB-kabel**

Het is raadzaam een USB-kabel te gebruiken die niet langer is dan 3 meter om de invloed van deze elektromagnetische velden tot een minimum te beperken. Probeer ook een andere USB-kabel om te controleren of de kabel werkt.

## **Het apparaat drukt een half blad en werpt het papier dan uit**

### **Controleer de inktcartridges**

De inktcartridges kunnen leeg geraakt zijn zodat de afdrukaak werd geannuleerd. Vervang de inktcartridges en verzend de afdrukaak vervolgens opnieuw naar het apparaat. Raadpleeg [De inktcartridges vervangen](#) voor meer informatie.

### **Er wordt meer dan een pagina genomen**

Zie [Problemen met de papierinvoer oplossen](#) voor meer informatie over het oplossen van problemen met de papierinvoer.

### **Het bestand bevat een blanco pagina**

Controleer het bestand om na te gaan of het geen blanco pagina bevat.

### **Reinig de printkop**

Voer de printkopreinigingsprocedure uit. Zie [De printkoppen reinigen](#) voor meer informatie.

## **Slechte afdrukkwaliteit en onverwachte afdrukresultaten**

- [Algemene problemen in verband met de afdrukkwaliteit](#)
- [Er worden vreemde tekens afgedrukt](#)
- [De inkt wordt uitgesmeerd](#)
- [De inkt vult de tekst of afbeeldingen niet volledig](#)
- [De afdruk is vaag of de kleuren zijn dof](#)
- [Kleuren worden in zwart-wit afgedrukt](#)
- [De verkeerde kleuren worden afgedrukt](#)
- [De kleuren op de afdruk lopen door elkaar](#)
- [De afdruk heeft een horizontale, vervormde strook aan de onderkant van de afdruk zonder rand](#)
- [De kleuren zijn niet goed uitgelijnd](#)
- [Tekst of illustraties vertonen strepen](#)
- [De afdruk is niet correct of er ontbreken gedeelten](#)

### **Algemene problemen in verband met de afdrukkwaliteit**

#### **Controleer de printkoppen en inktpatronen**

Druk de pagina Diagnostiek van afdrukkwaliteit op een schoon wit vel papier af. Maak een inschatting van de aard van het probleem en voer de aanbevolen acties uit. Raadpleeg [De pagina Diagnostiek van afdrukkwaliteit afdrukken](#) voor meer informatie.

#### **Controleer de papierkwaliteit**

Controleer of het papier voldoet aan de HP-specificaties en probeer opnieuw af te drukken. Zie [Afdruk materiaal selecteren](#) voor meer informatie.

#### **Controleer de papiersoort in het apparaat**

- Controleer of de lade geschikt is voor de geladen papiersoort. Raadpleeg [Informatie over de specificaties van ondersteund afdruk materiaal](#) voor meer informatie.
- Controleer of u in de printerdriver de lade hebt geselecteerd die de gewenste materiaalsoort bevat.

#### **Controleer de locatie van het apparaat en de lengte van de USB-kabel**

Het is raadzaam een USB-kabel te gebruiken die niet langer is dan 3 meter om de invloed van deze elektromagnetische velden tot een minimum te beperken. U kunt ook proberen een andere USB-kabel gebruiken om te zien of de USB-kabel werkt.

## Er worden vreemde tekens afgedrukt

Wanneer het afdrucken van een taak wordt onderbroken, herkent het apparaat mogelijk de rest van de taak niet.

Annuleer de huidige afdruktaak en wacht totdat het apparaat opnieuw gereed is om af te drukken. Als het apparaat niet teruggaat naar de gereed-stand, annuleert u alle taken in het printerstuurprogramma, schakelt u het apparaat uit en aan, en drukt u vervolgens het document af.

### Controleer de kabelaansluitingen

Als het apparaat en de computer zijn aangesloten met een USB-kabel, kan het probleem worden veroorzaakt door een slechte kabelverbinding.

Controleer of beide uiteinden van de kabel goed zijn aangesloten. Als het probleem zich herhaalt, schakelt u het apparaat uit, verwijdert u de kabel van het apparaat, schakelt u het apparaat weer in zonder kabel en verwijdert u eventuele resterende taken. Wanneer het Aan/Uit-lampje brandt en niet knippert, sluit u de kabel opnieuw aan.

### Controleer het documentbestand

Het bestand is mogelijk beschadigd. Als u wel andere documenten vanuit dezelfde toepassing kunt afdrucken, probeer dan een eventuele reservekopie van het document af te drukken.

## De inkt wordt uitgesmeerd

### Controleer de afdrukinstellingen

- Bij het afdrucken van documenten waarvoor veel inkt wordt gebruikt, moet u wat langer wachten voordat u de afdrucken vastpakt. Dit is met name van belang voor transparanten. Selecteer in het printerstuurprogramma de afdrukkwaliteit **Beste**. Verleng ook de droogtijd voor de inkt en verlaag de inktverzadiging met het inktvolume. U vindt deze instellingen bij de geavanceerde functies (Windows) of inktfuncties (Mac OS). Een lagere inktverzadiging kan echter leiden tot vagere afdrucken.
- Bij de instelling **Beste** kunnen kleurendocumenten met veel verschillende kleuren gaan kreuken en de kleuren kunnen worden uitgesmeerd. Probeer een andere afdrukmodus, zoals **Normaal** om de hoeveelheid inkt te verminderen of gebruik HP Premium-papier voor afdrucken met levendige kleuren. Raadpleeg [Afdrukinstellingen](#) voor meer informatie.

### Controleer het type afdruk materiaal

- Sommige papiersoorten nemen de inkt niet goed op. Bij deze soorten papier droogt de inkt langzamer en kunnen er vegen ontstaan. Raadpleeg [Afdruk materiaal selecteren](#) voor meer informatie.
- Controleer of het afdruk materiaal in de lade overeenkomt met het afdruk materiaal dat u hebt geselecteerd in het printerstuurprogramma.

## De inkt vult de tekst of afbeeldingen niet volledig

### Controleer het type afdrukmateriaal

Sommige afdrukmaterialen zijn niet geschikt voor gebruik met uw apparaat. Raadpleeg [Afdrukmateriaal selecteren](#) voor meer informatie.

### Controleer de printkoppen

Druk de pagina Diagnostiek van afdrukkwaliteit op een schoon wit vel papier af. Maak een inschatting van de aard van het probleem en voer de aanbevolen acties uit. Raadpleeg [De pagina Diagnostiek van afdrukkwaliteit afdrukken](#) voor meer informatie.

## De afdruk is vaag of de kleuren zijn dof

### Controleer de afdrukmodus

Met de instellingen **Concept** of **Snel** in de printerdriver kunt u sneller afdrukken. Dit kan bijvoorbeeld handig zijn als u kladversies wilt afdrukken. Voor betere resultaten selecteert u **Normaal** of **Beste**. Raadpleeg [Afdrukinstellingen](#) voor meer informatie.

### Controleer de ingestelde papiersoort

Als u op transparanten of ander speciaal afdrukmateriaal afdrukt, moet het bijbehorende materiaal zijn geselecteerd in de printerdriver. Raadpleeg [Afdrukken op afdrukmateriaal van speciaal formaat](#) voor meer informatie.

## Kleuren worden in zwart-wit afgedrukt

### Controleer de afdrukinstellingen

Controleer of **Afdrukken in grijstinten** is geselecteerd in de printerdriver.

## De verkeerde kleuren worden afgedrukt

### Controleer de afdrukinstellingen

Controleer of **Afdrukken in grijstinten** is geselecteerd in de printerdriver.

### Controleer de printkoppen

Druk de pagina Diagnostiek van afdrukkwaliteit op een schoon wit vel papier af. Maak een inschatting van de aard van het probleem en voer de aanbevolen acties uit. Raadpleeg [De pagina Diagnostiek van afdrukkwaliteit afdrukken](#) voor meer informatie.

## De kleuren op de afdruk lopen door elkaar

### Controleer de inktcartridges

Ga na of de juiste HP-inkt gebruikt. Zie [HP-benodigdheden en -accessoires](#) voor bestelinformatie.

### **Controleer de printkoppen**

Druk de pagina Diagnostiek van afdrukkwaliteit op een schoon wit vel papier af. Maak een inschatting van de aard van het probleem en voer de aanbevolen acties uit. Raadpleeg [De pagina Diagnostiek van afdrukkwaliteit afdrukken](#) voor meer informatie.

## **De afdruk heeft een horizontale, vervormde strook aan de onderkant van de afdruk zonder rand**

### **Controleer de papiersoort**

HP raadt aan HP-papier of een andere papiersoort te gebruiken dat geschikt is voor het product. Zorg er altijd voor dat het papier waarop u afdrukt, plat ligt. Maak het papier weer recht door het in de tegenovergestelde richting van de krul te buigen. Gebruik HP Advanced Fotopapier voor afdrukken met het beste resultaat. Bewaar afdrukmaterialen voor foto's in de oorspronkelijke verpakking of in een hersluitbare plastic zak op een vlakke ondergrond op een koele plaats. Neem niet meer papier dan u onmiddellijk nodig hebt voor de afdrukken die wilt maken. Stop al het papier dat u niet hebt gebruikt terug in de originele verpakking en verzegel de zak wanneer u klaar bent met afdrukken. Zo voorkomt u dat het fotopapier krult. Zie [Afdruk materiaal selecteren](#) voor meer informatie.

### **Gebruik een hogere afdrukkwaliteit**

Controleer de instelling van de afdrukkwaliteit en zorg dat deze niet te laag is ingesteld. Druk de afbeelding af met een en hoge afdrukkwaliteit zoals **Beste** of **Maximumdpi**.

### **De afbeelding draaien**

- Als het probleem hiermee niet wordt verholpen, draait u de afbeelding 180 graden met de software die u bij het product hebt geïnstalleerd of met een andere softwaretoepassing, zodat de lichtblauwe, grijze of bruine kleurtonen in de afbeelding niet onder aan de pagina worden afgedrukt. Het defect is beter waarneembaar in gebieden met uniforme lichte kleuren, dus het draaien van de afbeelding kan helpen.
- Er is mogelijk een probleem met de printkop. Reinig de printkop. Zie [De printkoppen reinigen](#) voor meer informatie.

## **De kleuren zijn niet goed uitgelijnd**

### **Controleer de printkoppen**

Druk de pagina Diagnostiek van afdrukkwaliteit op een schoon wit vel papier af. Maak een inschatting van de aard van het probleem en voer de aanbevolen acties uit. Raadpleeg [De pagina Diagnostiek van afdrukkwaliteit afdrukken](#) voor meer informatie.

### **Controleer de positie van de afbeeldingen**

Controleer met de zoomfunctie of met de functie afdrukvoorbeeld van uw toepassing of zich ruimtes tussen de afbeeldingen bevinden.

## Tekst of illustraties vertonen strepen

### Controleer de printkoppen

Druk de pagina Diagnostiek van afdrukkwaliteit op een schoon wit vel papier af. Maak een inschatting van de aard van het probleem en voer de aanbevolen acties uit. Raadpleeg [De pagina Diagnostiek van afdrukkwaliteit afdrukken](#) voor meer informatie.

## De afdruk is niet correct of er ontbreken gedeelten

### Controleer de printkoppen

Druk de pagina Diagnostiek van afdrukkwaliteit op een schoon wit vel papier af. Maak een inschatting van de aard van het probleem en voer de aanbevolen acties uit. Raadpleeg [De pagina Diagnostiek van afdrukkwaliteit afdrukken](#) voor meer informatie.

### Controleer de marge-instellingen

Zorg dat de marge-instellingen van het document niet buiten het afdrukgebied van uw apparaat liggen. Raadpleeg [Ondersteunde apparaten](#) voor meer informatie.

### Controleer de kleurinstellingen

Controleer of **Afdrukken in grijsschaal** is geselecteerd in de printerdriver.

## Problemen met de papierinvoer oplossen

### Het papier is niet geschikt voor de printer of voor de lade

Gebruik alleen afdruk materiaal dat geschikt is voor het apparaat en de gebruikte lade. Raadpleeg [Informatie over de specificaties van ondersteund afdruk materiaal](#) voor meer informatie.

### Het afdruk materiaal wordt niet ingevoerd uit een lade

- Zorg ervoor dat het afdruk materiaal in de lade wordt geplaatst, niet in de de automatische documentinvoer. Zie [Afdruk materiaal plaatsen](#) voor meer informatie. Wapper met het afdruk materiaal voordat u het in de lade plaatst.
- Controleer of de papiergeleiders bij de juiste markeringen in de lade zijn geplaatst voor het materiaalformaat dat u gebruikt. Controleer ook of de geleiders goed (maar niet te strak) tegen de stapel papier zijn geplaatst.
- Controleer of het afdruk materiaal in de lade niet is omgekruld. Maak het papier weer glad door het in tegengestelde richting van de omkrulling te buigen.
- Wanneer u dun speciaal afdruk materiaal gebruikt, moet u controleren of de lade volledig is geladen. Als u speciaal afdruk materiaal gebruikt dat alleen verkrijgbaar is in kleine hoeveelheden, plaatst u het speciale afdruk materiaal op ander papier van hetzelfde formaat om de lade volledig te vullen. (Sommige media worden makkelijker opgenomen als de lade vol is.)



- Bij gebruik van dikke speciale dragers (zoals brochurepapier) moet u de dragers zodanig laden dat de lade tussen 1/4 en 3/4 vol is. Plaats de dragers indien nodig bovenop ander papier met hetzelfde formaat, zodat de hoogte van de stapel in die grootteorde is.
- Ald u afdrukt op de blanco zijde van een pagina die werd gebruikt, is het mogelijk dat het apparaat problemen ondervindt om het materiaal op te nemen.

### **Het afdrukmetaal komt er niet correct uit**

- Controleer of het verlengstuk van de uitvoerlade is uitgetrokken. Als dit niet het geval is, kunnen afdrukken uit het apparaat vallen.

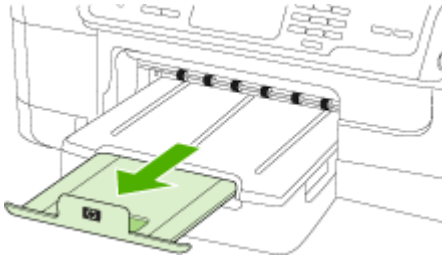

- Verwijder al het papier uit de uitvoerbak. De lade kan slechts een beperkt aantal vellen bevatten.

### **Pagina's worden scheef ingevoerd**

- Zorg dat het afdrukmetaal in de lades goed tegen de papiergeleiders ligt. Indien nodig plaats u het afdrukmetaal correct terug in de lades en controleert u of de papiergeleiders goed zijn uitgelijnd.
- Zorg ervoor dat de duplexeenheid correct is geplaatst.
- Plaats alleen afdrukmetaal in het apparaat als het niet aan het afdrukken is.

### **Meerdere pagina's tegelijk worden ingevoerd**

- Wapper met het afdrukmetaal voordat u het in de lade plaatst.
- Controleer of de papiergeleiders bij de juiste markeringen in de lade zijn geplaatst voor het materiaalformaat dat u gebruikt. Controleer ook of de geleiders goed (maar niet te strak) tegen de stapel papier zijn geplaatst.
- Controleer of er niet te veel papier in de lade is geplaatst.
- Wanneer u dun speciaal afdrukmetaal gebruikt, moet u controleren of de lade volledig is geladen. Als u speciaal afdrukmetaal gebruikt dat alleen verkrijgbaar is in kleine hoeveelheden, plaatst u het speciale afdrukmetaal op ander papier van hetzelfde formaat om de lade volledig te vullen. (Sommige media worden makkelijker opgenomen als de lade vol is.)

- Bij gebruik van dikke speciale dragers (zoals brochurepapier) moet u de dragers zodanig laden dat de lade tussen 1/4 en 3/4 vol is. Plaats de dragers indien nodig bovenop ander papier met hetzelfde formaat, zodat de hoogte van de stapel in die grootteorde is.
- Gebruik papier dat voldoet aan de HP-specificaties voor optimale prestaties en efficiency. Zie [Afdruk materiaal selecteren](#) voor meer informatie.

## Problemen met het kopiëren oplossen

Als de volgende onderwerpen niet helpen, raadpleegt u [Ondersteuning en garantie](#) voor meer informatie over HP-ondersteuning.

- [Er kwam geen kopie uit](#)
- [Kopieën zijn blanco](#)
- [Documenten ontbreken of zijn vervaagd](#)
- [Het formaat is verkleind](#)
- [De kopieer kwaliteit is slecht](#)
- [Er verschijnen defecten in de kopieën](#)
- [Het apparaat drukt een half blad en werpt het papier dan uit](#)
- [Er verschijnen foutberichten](#)

### Er kwam geen kopie uit

- **Controleer de voeding**  
Controleer of het netsnoer goed is verbonden en dat het apparaat aanstaat.
- **Controleer de status van het apparaat**
  - Mogelijk is het toestel bezig met een andere taak. Controleer het uitleesvenster van het bedieningspaneel voor informatie over de status van taken. Wacht tot eventuele andere taken gedaan zijn.
  - Het apparaat kan zijn vastgelopen. Controleer op papierstoringen. Zie [Storingen verhelpen](#).
- **Controleer de lades**  
Zorg dat er afdruk materiaal is geplaatst. Zie [Afdruk materiaal plaatsen](#) voor meer informatie.

### Kopieën zijn blanco

- **Controleer het afdruk materiaal**  
Het afdruk materiaal voldoet misschien niet aan de specificaties van Hewlett-Packard (het materiaal is bijvoorbeeld te vochtig of te ruw). Zie [Afdruk materiaal selecteren](#) voor meer informatie.
- **Controleer de instellingen**  
De contrastinstelling is misschien te licht. Gebruik de knop **Kopiëren** op het bedieningspaneel van het apparaat om donkerdere kopieën te maken.
- **Controleer de lades**  
Als u kopieert van de ADF, zorg dan dat de originelen correct zijn geplaatst. Raadpleeg [Een origineel in de automatische documentinvoer \(ADF\) plaatsen](#) voor meer informatie.

## Documenten ontbreken of zijn vervaagd

- **Controleer het afdrukmetaal**  
Het afdrukmetaal voldoet misschien niet aan de specificaties van Hewlett-Packard (het metaal is bijvoorbeeld te vochtig of te ruw). Zie [Afdrukmetaal selecteren](#) voor meer informatie.
- **Controleer de instellingen**  
De kwaliteitsinstelling **Snel** (wat kopieën van conceptkwaliteit oplevert) kan verantwoordelijk zijn voor ontbrekende of vervaagde documenten. Wijzig de instelling naar **Normaal** of **Beste**.
- **Controleer het origineel**
  - De nauwkeurigheid van de kopie is afhankelijk van de kwaliteit en afmetingen van het origineel. Pas de helderheid van de kopie in met het menu **Kopiëren**. Als het origineel te licht is, kan dit mogelijk in de kopie niet worden gecompenseerd, zelfs niet als u het contrast aanpast.
  - De afbeeldingen op de voorgrond kunnen te veel opgaan in een gekleurde achtergrond of de achtergrond kan in een andere tint verschijnen.

## Het formaat is verkleind

- De functie vergroten/verkleinen of een andere kopieerfunctie kan vanaf het bedieningspaneel van het apparaat zijn ingesteld om de gescande afbeelding te verkleinen. Controleer de instellingen voor de kopieertaak om zeker te zijn dat ze op normaal formaat staan.
- Mogelijk is de HP Solution Center-software zo ingesteld dat de gescande afbeelding wordt verkleind. Wijzig desgevallend de instellingen. Zie de Help op het scherm voor meer informatie over de HP Solution Center-software.

## De kopieerkwaliteit is slecht

- **Stappen waarmee u de kopieerkwaliteit kunt verbeteren**
  - Gebruik goede originelen.
  - Plaats het afdrukmetaal op de juiste manier. Als het metaal niet goed is geladen, kan dit scheef trekken, waardoor de afbeeldingen onduidelijk worden. Zie [Afdrukmetaal plaatsen](#) voor meer informatie.
  - Gebruik of maak een documenthouder om uw originelen te beschermen.
- **Controleer het apparaat**
  - Mogelijk is de scannerklep niet goed dicht.
  - De glasplaat of de klep van de scanner dienen misschien te worden gereinigd. Zie [Het toestel reinigen](#) voor meer informatie.
  - De ADF dient mogelijk te worden gereinigd. Zie [Het toestel reinigen](#) voor meer informatie.
- Diagnosepagina afdrukkwaliteit afdrukken. Controleer of er geen problemen zijn met de sproeier waardoor er strepen, verkeerde kleuren, en andere afdrukproblemen kunnen ontstaan. Zie [De pagina Diagnostiek van afdrukkwaliteit afdrukken](#) voor meer informatie.

## Er verschijnen defecten in de kopieën

- **Verticale witte of vervaagde strepen**

Het afdruk materiaal voldoet misschien niet aan de specificaties van Hewlett-Packard (het materiaal is bijvoorbeeld te vochtig of te ruw). Zie [Afdruk materiaal selecteren](#) voor meer informatie.

- **Te licht of te donker**

Probeer de instellingen voor het contrast en de kopieer kwaliteit aan te passen.

- **Ongewenste lijnen**

De glasplaat van de scanner, de binnenkant van de klep of het kader dienen misschien te worden gereinigd. Zie [Het toestel reinigen](#) voor meer informatie.

- **Zwarte punten of vegen**

Er zit mogelijk inkt, lijm, correctievloeistof of een ongewenste stof op de glasplaat van de scanner of de binnenkant van de klep. Probeer het probleem te verhelpen door het apparaat te reinigen. Zie [Het toestel reinigen](#) voor meer informatie.

- **Kopie is verdraaid of scheef**

- Zorg ervoor dat de ADF-invoerlade niet te vol zit.
- Zorg ervoor dat de breedteregelaars stevig tegen de randen van het papier aanzit.

- **Onduidelijke tekst**

- Probeer de instellingen voor het contrast en de kopieer kwaliteit aan te passen.
- De standaardinstelling voor verbetering is mogelijk niet geschikt voor de taak. Controleer de instelling en wijzig ze desgevallend om tekst of foto's te verbeteren. Raadpleeg [De kopieerinstellingen wijzigen](#) voor meer informatie.

- **Onvolledige gevulde tekst of afbeeldingen**

Probeer de instellingen voor het contrast en de kopieer kwaliteit aan te passen.

- **Grote, zwarte lettertypes zien er vlekking (niet egaal) uit**

De standaardinstelling voor verbetering is mogelijk niet geschikt voor de taak. Controleer de instelling en wijzig ze desgevallend om tekst of foto's te verbeteren. Raadpleeg [De kopieerinstellingen wijzigen](#) voor meer informatie.

- **Horizontale, korrelige of witte banden in de licht- en middelgrijze zones**

De standaardinstelling voor verbetering is mogelijk niet geschikt voor de taak. Controleer de instelling en wijzig ze desgevallend om tekst of foto's te verbeteren. Raadpleeg [De kopieerinstellingen wijzigen](#) voor meer informatie.

## Het apparaat drukt een half blad en werpt het papier dan uit

### Controleer de inktcartridges

De inktcartridges kunnen leeg geraakt zijn zodat de afdruktaak werd geannuleerd. Vervang de inktcartridges en verzend de afdruktaak vervolgens opnieuw naar het apparaat. Raadpleeg [De inktcartridges vervangen](#) voor meer informatie.

## Er verschijnen foutberichten

### Plaats document opnieuw en start taak opnieuw

Druk op de knop **OK** en plaats de overige documenten opnieuw (tot maximaal 20 pagina's) in de ADF. Zie [De originelen plaatsen](#) voor meer informatie.

# Scanproblemen oplossen

Als de volgende onderwerpen niet helpen, raadpleegt u [Ondersteuning en garantie](#) voor meer informatie over HP-ondersteuning.

---

 **Opmerking** Als u vanaf een computer gaat scannen, raadpleeg dan de Help van de software voor informatie over het oplossen van problemen.

---

- [Scanner reageerde niet](#)
- [Scannen duurt te lang](#)
- [Een deel van het document is niet gescand of er ontbreekt tekst](#)
- [Tekst kan niet worden bewerkt](#)
- [Er verschijnen foutmeldingen](#)
- [De kwaliteit van de gescande afbeelding is slecht](#)
- [Er verschijnen defecten in de scans](#)

## Scanner reageerde niet

- **Controleer het origineel**  
Zorg ervoor dat het origineel goed is geladen. Zie [De originelen plaatsen](#) voor meer informatie.
- **Controleer het apparaat**  
Het apparaat komt misschien uit PowerSave-modus na een tijd van inactiviteit, waardoor verwerking wat trager kan starten. Wacht tot het apparaat op **KLAAR** staat.

## Scannen duurt te lang

- **Controleer de instellingen**
  - Als de resolutie te hoog is ingesteld, duurt de scantaak langer en zijn de resulterende bestanden groter. Gebruik voor goede resultaten een resolutie die niet hoger is dan nodig. U kunt de resolutie verlagen om sneller te kunnen scannen.
  - Als u een TWAIN-afbeelding ophaalt, kunt u de instellingen wijzigen zodat het origineel in zwart-wit wordt gescand. Zie de Help op het scherm voor het TWAIN-programma voor informatie.
- **Controleer de status van het apparaat**  
Als u een afdruktaak of kopieertaak hebt verzonden voordat u probeerde te scannen, start het scannen als de scanner niet bezig is. Bij de afdruk- en scanprocedures wordt het geheugen echter gedeeld, dus het scannen kan langzamer gaan.

## Een deel van het document is niet gescand of er ontbreekt tekst

- **Controleer het origineel**
  - Zorg ervoor dat het origineel goed is geplaatst. Raadpleeg [De originelen plaatsen](#) voor meer informatie.
  - Als het document vanaf de ADF is gescand, moet u proberen het document rechtstreeks van de glasplaat van de scanner te scannen. Raadpleeg [Een origineel op de glasplaat leggen](#) voor meer informatie.
  - De afbeeldingen op de voorgrond kunnen te veel opgaan in een gekleurde achtergrond. Probeer de instellingen aan te passen voordat u het origineel gaat scannen of probeer de afbeelding duidelijker te maken nadat het origineel is gescand.
- **Controleer de instellingen**
  - Zorg ervoor dat het papierformaat groot genoeg is voor het origineel dat u probeert te scannen.
  - Als u HP Solution Center-software gebruikt, is het mogelijk dat de standaardinstelling van de HP Solution Center-software is ingesteld om automatisch een andere taak uit te voeren dan degene die u probeert uit te voeren. Zie de Help op het scherm van de HP Solution Center-software voor richtlijnen over het wijzigen van de eigenschappen.

## Tekst kan niet worden bewerkt

- **Controleer de instellingen**
  - Zorg ervoor dat de OCR-software is ingesteld op het bewerken van tekst.
  - Als u het origineel scant, zorg er dan voor dat u een documentsoort selecteert dat bewerkbare documenten oplevert. Als de tekst werd gecategoriseerd als afbeelding, wordt deze niet omgezet in tekst.
  - Het is mogelijk dat het OCR-programma is gekoppeld aan een tekstverwerker die geen OCR-taken uitvoert. Raadpleeg de Help bij de productsoftware voor meer informatie over het koppelen van programma's.
- **Controleer de originelen**
  - Voor OCR moet het origineel in de ADF met de bovenkant naar voor en voorzijde naar boven worden geplaatst. Zorg ervoor dat het origineel goed is geplaatst. Raadpleeg [De originelen plaatsen](#) voor meer informatie.
  - Het is mogelijk dat het OCR-programma tekst met dicht op elkaar staande letters niet herkent. Als, bijvoorbeeld, in de tekst die door het OCR-programma is omgezet, tekens ontbreken of zijn gecombineerd, kan rn worden weergegeven als m.
  - De nauwkeurigheid van het OCR-programma is afhankelijk van de kwaliteit van de afbeelding, de tekstafmetingen en de structuur van het origineel en van de kwaliteit van de scan zelf. Zorg ervoor dat het origineel een kwalitatief goede afbeelding is.
  - De afbeeldingen op de voorgrond kunnen te veel opgaan in een gekleurde achtergrond. Probeer de instellingen aan te passen voordat u het origineel gaat scannen of probeer de afbeelding duidelijker te maken nadat het origineel is gescand. Als u een OCR wilt toepassen op een origineel, wordt gekleurde tekst op het origineel niet goed of helemaal niet gescand.

## Er verschijnen foutmeldingen

- **De TWAIN-bron kan niet worden geactiveerd of Er is een fout opgetreden tijdens het ophalen van de afbeelding**
  - Als u de afbeelding ophaalt van een ander apparaat, zoals een digitale camera of een andere scanner, moet het andere apparaat TWAIN-compatibel zijn. Apparaten die niet TWAIN-compatibel zijn werken niet met de software van het apparaat.
  - Als u een USB-aansluiting gebruikt, zorg er dan voor dat de USB-kabel van het apparaat op de juiste poort op de achterkant van de computer is aangesloten.
  - Controleer of de juiste TWAIN-bron is geselecteerd. Controleer de TWAIN-bron in de software door **Scanner selecteren** te kiezen in het menu **Bestand**.
- **Plaats document opnieuw en start taak opnieuw**

Druk op de knop **OK** en plaats de overige documenten opnieuw in de ADF. Zie [De originelen plaatsen](#) voor meer informatie.

## De kwaliteit van de gescande afbeelding is slecht

### Het origineel is een kopie van een foto of afbeelding

Opnieuw afgedrukte foto's, zoals foto's in kranten of tijdschriften, worden afgedrukt met kleine inktpuntjes die een interpretatie geven van de originele foto. De kwaliteit van de foto gaat hierbij achteruit. Vaak vormen de inktpunten ongewenste patronen die kunnen worden gedetecteerd als de afbeelding wordt gescand of afgedrukt of als de afbeelding op het scherm verschijnt. Als de volgende suggesties het probleem niet verhelpen, moet u waarschijnlijk een betere versie van het origineel gebruiken.

- Om deze patronen te verwijderen, kunt u proberen de afbeelding na het scannen te verkleinen.
- Druk de gescande afbeelding af om te zien of de kwaliteit is verbeterd.
- Zorg ervoor dat de instellingen voor resolutie en kleur juist zijn voor het type scantaak.
- Voor de beste resultaten scant u beter met de scannerplaat dan met de ADF.

### Teksten of afbeeldingen aan de achterzijde van een tweezijdig bedrukt origineel verschijnen op de scan

Tweezijdige originelen kunnen tekst of afbeeldingen van de achterzijde naar de scan "lekkeren" als de originelen op te dun of te transparant papier zijn afgedrukt.

### De gescande afbeelding is scheef

Mogelijk is het origineel niet goed geplaatst. Gebruik steeds de papiergeleiders wanneer u de originelen in de ADF plaatst. Raadpleeg [De originelen plaatsen](#) voor meer informatie.

### Is de kwaliteit van de afbeelding beter als deze wordt afgedrukt

De afbeelding die op het scherm verschijnt, is niet altijd een accurate weergave van de kwaliteit van de scan.

- Probeer de instellingen van uw monitor aan te passen zodat meer kleuren (of grijswaarden) worden weergegeven. Op Windows-computers, wordt deze aanpassing gewoonlijk uitgevoerd door **Beeldscherm** te selecteren in het configuratiescherm.
- Probeer de instellingen voor resolutie en kleuren aan te passen.

### **De gescande afbeelding vertoont vegen, lijnen en verticale, witte strepen of andere defecten**

- Als de glasplaat van de scanner vuil is, heeft de resulterende afbeelding niet de optimale helderheid. Zie [Het toestel reinigen](#) voor instructies over het reinigen.
- Mogelijk komen de defecten voor op het origineel en werden ze niet geproduceerd door het scannen.

### **Afbeeldingen zien er anders uit dan het origineel**

Scannen op een hogere resolutie.

---

 **Opmerking** Scannen op een hogere resolutie kan lang duren, alsook veel ruimte op uw computer in beslag nemen.

---

### **Stappen waarmee u de scankwaliteit kunt verbeteren**

- Scant met het glas in plaats van met de ADF.
- Gebruik originelen van goede kwaliteit.
- Plaats het afdrukmetaal op de juiste manier. Als het papier niet goed op de glasplaat is geplaatst, kan dit scheef trekken, wat onduidelijke afbeeldingen oplevert. Ga voor meer informatie naar [De originelen plaatsen](#).
- Pas de instellingen in de software aan op basis van de manier waarop u de gescande pagina wilt gebruiken.
- Gebruik of maak een documenthouder om uw originelen te beschermen.
- Reinig de glasplaat van de scanner. Zie [De glasplaat van de scanner reinigen](#) voor meer informatie.

## **Er verschijnen defecten in de scans**

### **• Blanco pagina's**

Zorg ervoor dat het origineel goed is geplaatst. Plaats het originele document met de voorkant naar beneden op de flatbedscanner en met de linkerbovenhoek van het document in de rechterbenedenhoek van de glasplaat van de scanner.

### **• Te licht of te donker**

- Probeer de instellingen aan te passen. Zorg ervoor dat u de juiste instellingen gebruikt voor resolutie en kleuren.
- De originele afbeelding kan zeer licht of donker zijn, of kan op gekleurd papier gedrukt zijn.

### **• Ongewenste lijnen**

Er zit mogelijk inkt, lijm of correctievloeistof op de glasplaat van de scanner. Probeer het probleem te verhelpen door de glasplaat van de scanner te reinigen. Zie [Het toestel reinigen](#) voor meer informatie.



- **Zwarte punten of vegen**
  - Er zit mogelijk inkt, lijm, correctievloeistof of een ongewenste stof op de glasplaat van de scanner, het kan vuil of gekrast zijn of de binnenkant van de klep kan vuil zijn. Probeer het probleem te verhelpen door de glasplaat van de scanner en de binnenkant van het deksel te reinigen. Zie [Het toestel reinigen](#) voor meer informatie. Als reinigen het probleem niet oplost, is het mogelijk dat de glasplaat van de scanner of de binnenkant van de klep moeten worden vervangen.
  - Mogelijk komen de defecten voor op het origineel en werden ze niet geproduceerd door het scannen.
- **Onduidelijke tekst**  
Probeer de instellingen aan te passen. Zorg ervoor dat de instellingen voor resolutie en kleuren correct zijn.
- **Formaat is kleiner geworden**  
Mogelijk is de HP-software zo ingesteld dat de gescande afbeelding wordt verkleind. Raadpleeg de Help bij de productsoftware voor meer informatie over het wijzigen van de instellingen.

## Faxproblemen oplossen

Dit gedeelte bevat informatie over het oplossen van installatieproblemen met de fax van het apparaat. Als het apparaat niet correct is geïnstalleerd om te faxen, ondervindt u mogelijk problemen tijdens het verzenden of ontvangen van faxen.

Als er problemen met de fax optreden, kunt u een faxtestrapport afdrukken, zodat u de status van het apparaat kunt controleren. Als het apparaat niet correct is geïnstalleerd om te faxen, zal de test niet lukken. Voer deze test uit nadat u het apparaat hebt geïnstalleerd om te faxen. Raadpleeg [Installatie testfax](#) voor meer informatie.

Als de test is mislukt, bekijkt u het rapport voor informatie over het oplossen van de aangetroffen problemen. Raadpleeg [De faxtest is mislukt](#) voor meer informatie.

Probeer eerst het volgende als u nog steeds problemen met uw faxfuncties:

- Controleer het telefoonsnoer. Probeer een ander telefoonsnoer te gebruiken om te zien of het probleem blijft voortduren.
- Verwijder de andere apparatuur uit het HP-apparaat. Sluit het HP-Apparaat rechtstreeks aan op de wandcontactdoos om te zien of het probleem zicht blijft voordoen.
- [De faxtest is mislukt](#)
- [Op het scherm wordt altijd Telefoon van haak weergegeven](#)
- [Het apparaat heeft problemen met het verzenden en ontvangen van faxen](#)
- [Het apparaat heeft problemen met het verzenden van een handmatige fax](#)
- [Het apparaat kan geen faxen ontvangen maar wel verzenden](#)
- [Het apparaat kan geen faxen verzenden maar wel ontvangen](#)
- [Er worden faxtonen opgenomen op mijn antwoordapparaat](#)
- [Het telefoonsnoer dat bij het apparaat werd geleverd is niet lang genoeg](#)
- [De computer kan geen faxen ontvangen \(Fax naar pc of Fax naar Mac\)\)](#)

- [Verzonden faxberichten zijn leeg of hebben verticale lijnen.](#)
- [Ontvangen faxen zijn leeg of vertonen verticale lijnen](#)

## De faxtest is mislukt

Controleer het rapport voor basisinformatie over de fout als een uitgevoerde faxtest is mislukt. Als u gedetailleerde informatie nodig hebt, controleert u eerst in het testrapport welk onderdeel van de test is mislukt en raadpleegt u vervolgens in dit gedeelte het desbetreffende onderwerp met mogelijke oplossingen.

Dit gedeelte bevat de volgende onderwerpen:

- [De faxhardwaretest is mislukt](#)
- [Het testen van de verbinding van de fax met een actieve telefoonaansluiting is mislukt](#)
- [Het testen van de verbinding van het telefoonsnoer met de juiste poort op de fax is mislukt](#)
- [Het testen van het juiste soort telefoonsnoer met de fax mislukt](#)
- [De kiestoondetectietest is mislukt](#)
- [De faxlijnconditietest is mislukt](#)

## De faxhardwaretest is mislukt

### Oplossing:

- Schakel het apparaat uit met behulp van de knop **Aan/uit** op het bedieningspaneel van het apparaat en trek vervolgens het netsnoer uit de achterkant van het apparaat. Steek het netsnoer na enkele seconden weer in en schakel het apparaat in. Voer de test nogmaals uit. Als de test opnieuw mislukt, zoekt u verder in de informatie over het oplossen van problemen in dit gedeelte.
- Probeer een fax te verzenden of te ontvangen. Als dit lukt, is er waarschijnlijk niets aan de hand.
- Als u de test vanuit de **wizard Faxinstallatie** (Windows) of **HP Stel fax in** (Mac OS X) uitvoert, controleert u of het apparaat niet met een andere taak bezig is, zoals het ontvangen van een fax of het maken van een kopie. Controleer of op het uitleesvenster wordt gemeld dat het apparaat bezig is. Als het apparaat bezig is, wacht u totdat de taak gedaan is en voert u de test opnieuw uit.

- Gebruik het telefoonsnoer dat bij het apparaat werd geleverd. Als u het meegeleverde telefoonsnoer niet gebruikt om het apparaat met de telefoonaansluiting te verbinden, kunt u waarschijnlijk geen faxen verzenden of ontvangen. Voer de faxtest nogmaals uit nadat u het bij het apparaat geleverde telefoonsnoer hebt aangesloten.  
Het is mogelijk nodig dat u het meegeleverde telefoonsnoer aansluit op de adapter van uw land/regio.
- Als u een telefoonsplitter gebruikt, kan dit problemen veroorzaken bij het faxen. (Een splitter is een tweesnoerige connector die wordt aangesloten op een telefoonaansluiting op de wand.) Probeer de problemen op te lossen door de splitter te verwijderen en het apparaat rechtstreeks te verbinden met de telefoonaansluiting aan de wand.

Nadat u de gevonden problemen hebt opgelost, voert u de faxtest nogmaals uit om te controleren of de test slaagt en het apparaat gereed is om te faxen. Als de **Faxhardwaretest** blijft mislukken en er problemen zijn met het faxen, neemt u contact op met HP-ondersteuning. Ga naar [www.hp.com/support](http://www.hp.com/support). Kies desgevraagd uw land/regio en klik op **Contact HP** (Neem contact op met HP-ondersteuning) als u contact wilt opnemen met de technische ondersteuning.

## Het testen van de verbinding van de fax met een actieve telefoonaansluiting is mislukt

### Oplossing:

- Controleer de verbinding tussen de telefoonaansluiting en het apparaat en zorg dat het telefoonsnoer goed vastzit.
- Gebruik het telefoonsnoer dat bij het apparaat werd geleverd. Als u het meegeleverde telefoonsnoer niet gebruikt om het apparaat met de telefoonaansluiting te verbinden, kunt u waarschijnlijk geen faxen verzenden of ontvangen.  
Het is mogelijk nodig dat u het meegeleverde telefoonsnoer aansluit op de adapter van uw land/regio.
- Zorg ervoor dat het apparaat goed is verbonden met de telefoonaansluiting. Gebruik het bij het apparaat geleverde telefoonsnoer om een verbinding te maken tussen de telefoonaansluiting en de poort met het label 1-LINE op de achterzijde van het apparaat. Zie [Het apparaat configureren voor faxen](#) voor meer informatie over het instellen van het apparaat voor faxen.
- Als u een telefoonsplitter gebruikt, kan dit problemen veroorzaken bij het faxen. (Een splitter is een tweesnoerige connector die wordt aangesloten op een telefoonaansluiting op de wand.) Probeer de problemen op te lossen door de splitter te verwijderen en het apparaat rechtstreeks te verbinden met de telefoonaansluiting aan de wand.
- Probeer een werkende telefoon en telefoonsnoer te verbinden met de telefoonaansluiting die u gebruikt voor het apparaat en controleer of u een kiestoon hoort. Als u geen kiestoon hoort, neemt u contact op met de telefoonmaatschappij en verzoekt u hen de lijn te controleren.
- Probeer een fax te verzenden of te ontvangen. Als dit lukt, is er waarschijnlijk niets aan de hand.

Nadat u de gevonden problemen hebt opgelost, voert u de faxtest nogmaals uit om te controleren of de test slaagt en het apparaat gereed is om te faxen.

### Het testen van de verbinding van het telefoonsnoer met de juiste poort op de fax is mislukt

**Oplossing:** Steek het telefoonsnoer in de juiste poort.

1. Gebruik het bij het apparaat geleverde telefoonsnoer om een verbinding te maken tussen de telefoonaansluiting en de poort met het label 1-LINE op de achterzijde van het apparaat.  
Het is mogelijk nodig dat u het meegeleverde telefoonsnoer aansluit op de adapter van uw land/regio.

 **Opmerking** Als u de 2-EXT-poort verbindt met de wandcontactdoos, kunt u geen faxen verzenden of ontvangen. U kunt de 2-EXT-poort alleen verbinden met andere apparatuur, bijvoorbeeld met een antwoordapparaat.

**Afbeelding 11-1 Achteraanzicht van het apparaat**

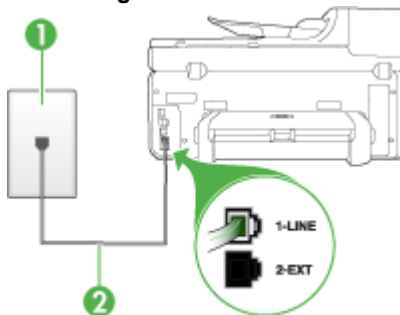

1	Telefoonaansluiting op de wand
2	Gebruik het telefoonsnoer dat bij het apparaat is geleverd en verbindt dit met de 1-LINE-poort Het is mogelijk nodig dat u het meegeleverde telefoonsnoer aansluit op de adapter van uw land/regio.

2. Nadat u het telefoonsnoer hebt verbonden met de 1-LINE-poort, voert u de faxtest nogmaals uit om te controleren of het apparaat klaar is om te faxen.
3. Probeer een fax te verzenden of te ontvangen.

- Gebruik het telefoonsnoer dat bij het apparaat werd geleverd. Als u het meegeleverde telefoonsnoer niet gebruikt om het apparaat met de telefoonaansluiting te verbinden, kunt u waarschijnlijk geen faxen verzenden of ontvangen. Voer de faxtest nogmaals uit nadat u het bij het apparaat geleverde telefoonsnoer hebt aangesloten. Het is mogelijk nodig dat u het meegeleverde telefoonsnoer aansluit op de adapter van uw land/regio.
- Als u een telefoonsplitter gebruikt, kan dit problemen veroorzaken bij het faxen. (Een splitter is een tweesnoerige connector die wordt aangesloten op een telefoonaansluiting op de wand.) Probeer de problemen op te lossen door de splitter te verwijderen en het apparaat rechtstreeks te verbinden met de telefoonaansluiting aan de wand.

### Het testen van het juiste soort telefoonsnoer met de fax mislukt

#### Oplossing:

- Controleer of u het telefoonsnoer dat bij het apparaat werd geleverd hebt verbonden met de telefoonaansluiting. Het ene uiteinde van het telefoonsnoer moet worden verbonden met de poort 1-LINE op de achterkant van het apparaat en het andere uiteinde met de telefoonaansluiting, zoals hieronder aangegeven. Het is mogelijk nodig dat u het meegeleverde telefoonsnoer aansluit op de adapter van uw land/regio.

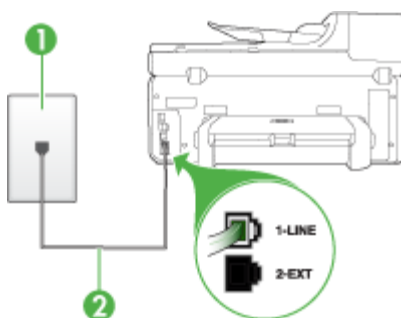

1	Telefoonaansluiting op de wand
2	Gebruik het telefoonsnoer dat bij het apparaat is geleverd en verbindt dit met de 1-LINE-poort Het is mogelijk nodig dat u het meegeleverde telefoonsnoer aansluit op de adapter van uw land/regio.

Als het telefoonsnoer dat bij het apparaat is geleverd niet lang genoeg is, kunt u een verdeelstekker gebruiken en het snoer verlengen. U kunt een dergelijke verdeelstekker kopen in een elektronicawinkel die telefoonaccessoires

verkoopt. Daarnaast hebt u een ander telefoonsnoer nodig. Hiervoor kunt u een standaardtelefoonsnoer gebruiken, als u dat al in huis hebt.

- Controleer de verbinding tussen de telefoonaansluiting en het apparaat en zorg dat het telefoonsnoer goed vastzit.
  - Gebruik het telefoonsnoer dat bij het apparaat werd geleverd. Als u het meegeleverde telefoonsnoer niet gebruikt om het apparaat met de telefoonaansluiting te verbinden, kunt u waarschijnlijk geen faxen verzenden of ontvangen. Voer de faxtest nogmaals uit nadat u het bij het apparaat geleverde telefoonsnoer hebt aangesloten.  
Het is mogelijk nodig dat u het meegeleverde telefoonsnoer aansluit op de adapter van uw land/regio.
  - Als u een telefoonsplitter gebruikt, kan dit problemen veroorzaken bij het faxen. (Een splitter is een tweesnoerige connector die wordt aangesloten op een telefoonaansluiting op de wand.) Probeer de problemen op te lossen door de splitter te verwijderen en het apparaat rechtstreeks te verbinden met de telefoonaansluiting aan de wand.
- 

### De kiestoondetectietest is mislukt

#### Oplossing:

- De test mislukt mogelijk door de aanwezigheid van andere apparatuur die gebruikmaakt van dezelfde telefoonlijn als het apparaat. U kunt vaststellen of het probleem door andere apparatuur wordt veroorzaakt door alle andere apparaten los te koppelen van de telefoonlijn en de test opnieuw uit te voeren. Als de **Kiestoondetectie** wel slaagt als de andere apparatuur is losgekoppeld, wordt het probleem veroorzaakt door een of meer onderdelen van deze apparatuur. Voeg de onderdelen een voor een toe en voer elke keer een test uit, totdat u weet welk onderdeel het probleem veroorzaakt.
- Probeer een werkende telefoon en telefoonsnoer te verbinden met de telefoonaansluiting die u gebruikt voor het apparaat en controleer of u een kiestoon hoort. Als u geen kiestoon hoort, neemt u contact op met de telefoonmaatschappij en verzoekt u hen de lijn te controleren.
- Zorg ervoor dat het apparaat goed is verbonden met de telefoonaansluiting. Gebruik het bij het apparaat geleverde telefoonsnoer om een verbinding te maken tussen de telefoonaansluiting en de poort met het label 1-LINE op de achterzijde van het apparaat.
- Als u een telefoonsplitter gebruikt, kan dit problemen veroorzaken bij het faxen. (Een splitter is een tweesnoerige connector die wordt aangesloten op een telefoonaansluiting op de wand.) Probeer de problemen op te lossen door de splitter te verwijderen en het apparaat rechtstreeks te verbinden met de telefoonaansluiting aan de wand.
- Als het telefoonsysteem geen standaardkiestoon gebruikt, zoals bij sommige telefooncentrales, kan dit tot gevolg hebben dat de test mislukt. Er zullen geen problemen optreden bij het verzenden of ontvangen van faxen. Probeer een testfax te verzenden of ontvangen.

- Controleer of de instelling voor land/regio op de juiste wijze is ingesteld voor uw land/regio. Als de instelling voor land/regio niet of niet goed is ingesteld, kan de test mislukken en zult u mogelijk problemen hebben met het verzenden en ontvangen van faxen.
- U moet het apparaat verbinden met een analoge telefoonlijn voordat u faxen kunt verzenden of ontvangen. Als u wilt controleren of uw telefoonlijn digitaal is, verbindt u een gewone analoge telefoon met de lijn en luistert u of er een kiestoon te horen is. Als u geen normale kiestoon hoort, is de telefoonlijn mogelijk geïnstalleerd voor digitale telefoons. Verbind het apparaat met een analoge telefoonlijn en probeer een fax te verzenden of te ontvangen.
- Gebruik het telefoonsnoer dat bij het apparaat werd geleverd. Als u het meegeleverde telefoonsnoer niet gebruikt om het apparaat met de telefoonaansluiting te verbinden, kunt u waarschijnlijk geen faxen verzenden of ontvangen. Voer de faxtest nogmaals uit nadat u het bij het apparaat geleverde telefoonsnoer hebt aangesloten.  
Het is mogelijk nodig dat u het meegeleverde telefoonsnoer aansluit op de adapter van uw land/regio.

Nadat u de gevonden problemen hebt opgelost, voert u de faxtest nogmaals uit om te controleren of de test slaagt en het apparaat gereed is om te faxen. Als de **Kiestoondetectietest** blijft mislukken, neemt u contact op met uw telefoonbedrijf en vraagt u hen de telefoonlijn te controleren.

## De faxlijnconditietest is mislukt

### Oplossing:

- U moet het apparaat verbinden met een analoge telefoonlijn voordat u faxen kunt verzenden of ontvangen. Als u wilt controleren of uw telefoonlijn digitaal is, verbindt u een gewone analoge telefoon met de lijn en luistert u of er een kiestoon te horen is. Als u geen normale kiestoon hoort, is de telefoonlijn mogelijk geïnstalleerd voor digitale telefoons. Verbind het apparaat met een analoge telefoonlijn en probeer een fax te verzenden of te ontvangen.
- Controleer de verbinding tussen de telefoonaansluiting en het apparaat en zorg dat het telefoonsnoer goed vastzit.
- Zorg ervoor dat het apparaat goed is verbonden met de telefoonaansluiting. Gebruik het bij het apparaat geleverde telefoonsnoer om een verbinding te maken tussen de telefoonaansluiting en de poort met het label 1-LINE op de achterzijde van het apparaat.  
Het is mogelijk nodig dat u het meegeleverde telefoonsnoer aansluit op de adapter van uw land/regio.
- De test mislukt mogelijk door de aanwezigheid van andere apparatuur die gebruikmaakt van dezelfde telefoonlijn als het apparaat. U kunt vaststellen of

het probleem door andere apparatuur wordt veroorzaakt door alle andere apparaten los te koppelen van de telefoonlijn en de test opnieuw uit te voeren.

- Als de **Faxlijnconditietest** wel slaagt als de andere apparatuur is losgekoppeld, wordt het probleem veroorzaakt door een of meer onderdelen van deze apparatuur. Voeg de onderdelen een voor een toe en voer elke keer een test uit, totdat u weet welk onderdeel het probleem veroorzaakt.
- Als de **Faxlijnconditietest** niet slaagt als de andere apparatuur is losgekoppeld, verbindt u het apparaat met een werkende telefoonlijn en zoekt u verder in de informatie over het oplossen van problemen in dit deel.
- Als u een telefoonsplitter gebruikt, kan dit problemen veroorzaken bij het faxen. (Een splitter is een tweesnoerige connector die wordt aangesloten op een telefoonaansluiting op de wand.) Probeer de problemen op te lossen door de splitter te verwijderen en het apparaat rechtstreeks te verbinden met de telefoonaansluiting aan de wand.
- Gebruik het telefoonsnoer dat bij het apparaat werd geleverd. Als u het meegeleverde telefoonsnoer niet gebruikt om het apparaat met de telefoonaansluiting te verbinden, kunt u waarschijnlijk geen faxen verzenden of ontvangen. Voer de faxtest nogmaals uit nadat u het bij het apparaat geleverde telefoonsnoer hebt aangesloten.  
Het is mogelijk nodig dat u het meegeleverde telefoonsnoer aansluit op de adapter van uw land/regio.

Nadat u de gevonden problemen hebt opgelost, voert u de faxtest nogmaals uit om te controleren of de test slaagt en het apparaat gereed is om te faxen. Als de **Faxlijnconditietest** blijft mislukken en er problemen blijven met faxen, neemt u contact op met uw telefoonbedrijf en vraagt u hen de telefoonlijn te controleren.

---

### Op het scherm wordt altijd Telefoon van haak weergegeven

**Oplossing:** U gebruikt het verkeerde soort telefoonsnoer. Zorg dat u het telefoonsnoer gebruikt dat bij het apparaat werd geleverd om het apparaat te verbinden met de telefoonlijn. Als het telefoonsnoer dat bij het apparaat is geleverd niet lang genoeg is, kunt u een verdeelstekker gebruiken en het snoer verlengen. U kunt een dergelijke verdeelstekker kopen in een elektronicawinkel die telefoonaccessoires verkoopt. Daarnaast hebt u een ander telefoonsnoer nodig. Hiervoor kunt u een standaardtelefoonsnoer gebruiken, als u dat al in huis hebt.

Het is mogelijk nodig dat u het meegeleverde telefoonsnoer aansluit op de adapter van uw land/regio.

---

**Oplossing:** Mogelijk is er andere apparatuur die gebruikmaakt van dezelfde telefoonlijn als het apparaat. Controleer of telefoontoestellen (telefoons op dezelfde telefoonlijn, maar die niet zijn verbonden met het apparaat) of andere apparatuur niet in gebruik zijn en of de telefoon niet van de haak is. U kunt het apparaat bijvoorbeeld niet gebruiken om te faxen als een telefoon die gebruikmaakt van dezelfde telefoonlijn van de haak is, of als u de computermodem gebruikt om te e-mailen of te surfen op internet.

---



## Het apparaat heeft problemen met het verzenden en ontvangen van faxen

**Oplossing:** Zorg dat het apparaat is ingeschakeld. Bekijk het scherm van het apparaat. Als het scherm leeg is en het **Aan/uit**-lampje niet brandt, is het apparaat uitgeschakeld. Zorg dat het netsnoer goed met het apparaat is verbonden en in een stopcontact is gestoken. Druk op de knop **Aan/uit** om het apparaat in te schakelen.

Nadat u het apparaat hebt aangezet, raadt HP u aan vijf minuten te wachten voordat u een fax verzendt of ontvangt. Het apparaat kan geen faxen verzenden of ontvangen tijdens het initialisatieproces dat wordt uitgevoerd wanneer het apparaat wordt aangezet.

---

### Oplossing:

- Controleer of u het telefoonsnoer dat bij het apparaat werd geleverd hebt verbonden met de telefoonaansluiting. Het ene uiteinde van het telefoonsnoer moet worden verbonden met de poort 1-LINE op de achterkant van het apparaat en het andere uiteinde met de telefoonaansluiting, zoals hieronder aangegeven.

Het is mogelijk nodig dat u het meegeleverde telefoonsnoer aansluit op de adapter van uw land/regio.

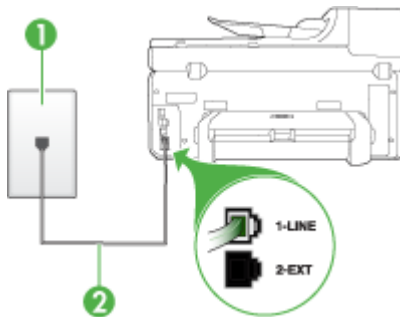

1	Telefoonaansluiting op de wand
2	Gebruik het telefoonsnoer dat bij het apparaat is geleverd en verbindt dit met de 1-LINE-poort Het is mogelijk nodig dat u het meegeleverde telefoonsnoer aansluit op de adapter van uw land/regio.

Als het telefoonsnoer dat bij het apparaat is geleverd niet lang genoeg is, kunt u een verdeelstekker gebruiken en het snoer verlengen. U kunt een dergelijke verdeelstekker kopen in een elektronicawinkel die telefoonaccessoires

verkoopt. Daarnaast hebt u een ander telefoonsnoer nodig. Hiervoor kunt u een standaardtelefoonsnoer gebruiken, als u dat al in huis hebt.

- Probeer een werkende telefoon en telefoonsnoer te verbinden met de telefoonaansluiting die u gebruikt voor het apparaat en controleer of u een kiestoon hoort. Als u geen kiestoon hoort, neemt u contact op met de telefoonmaatschappij voor service.
- Mogelijk is er andere apparatuur die gebruikmaakt van dezelfde telefoonlijn als het apparaat. U kunt het apparaat bijvoorbeeld niet gebruiken om te faxen als een telefoon die gebruikmaakt van dezelfde telefoonlijn van de haak is, of als u de computermodem gebruikt om te e-mailen of te surfen op internet.
- Controleer of de fout wordt veroorzaakt door een ander proces. Controleer of op het display of op de computer een foutmelding wordt weergegeven met informatie over het probleem en de manier waarop u het kunt oplossen. Als er sprake is van een fout, kan het apparaat pas faxberichten verzenden of ontvangen wanneer de fout is opgelost.
- Mogelijk zit er ruis op de telefoonlijn. Telefoonlijnen met een slechte geluidskwaliteit (ruis) kunnen faxproblemen veroorzaken. Controleer de geluidskwaliteit van de telefoonlijn door een telefoontoestel op een telefoonaansluiting aan te sluiten en vervolgens te luisteren of er sprake is van storingen of andere ruis. Schakel als u ruis hoort de **Foutcorrectiemodus** (ECM) uit en probeer nogmaals te faxen. Zie de Help op het scherm voor meer informatie over het wijzigen van ECM. Als het probleem zich blijft voordoen, neemt u contact op met uw telefoonmaatschappij.
- Als u een digitale telefoonaansluiting (DSL-service) gebruikt, moet u een DSL-filter gebruiken om te kunnen faxen. Zie [Situatie B: Het apparaat installeren met DSL](#) voor meer informatie.
- Als u een DSL-service gebruikt en een DSL-filter hebt aangesloten, is het mogelijk dat de filter de faxtonen blokkeert. Probeer de problemen op te lossen door de filter te verwijderen en het apparaat rechtstreeks te verbinden met de wand.
- Mogelijk is het apparaat verbonden met een telefoonaansluiting voor digitale telefoons. Als u wilt controleren of uw telefoonlijn digitaal is, verbindt u een gewone analoge telefoon met de lijn en luistert u of er een kiestoon te horen is. Als u geen normale kiestoon hoort, is de telefoonlijn mogelijk geïnstalleerd voor digitale telefoons.
- Als u een telefooncentrale (PBX) of ISDN gebruikt, controleert u of het apparaat is aangesloten op de juiste poort en indien mogelijk of de terminaladapter goed is afgestemd op uw land/regio. Raadpleeg [Situatie C: Het apparaat installeren met een PBX-telefoonsysteem of een ISDN-lijn](#) voor meer informatie.

- Als het apparaat dezelfde telefoonlijn deelt met een DSL-service, is de DSL-modem mogelijk niet correct geaard. Dit kan ruis veroorzaken op de telefoonlijn. Telefoonlijnen met een slechte geluidskwaliteit (ruis) kunnen faxproblemen veroorzaken. U kunt de geluidskwaliteit van de telefoonlijn controleren door een telefoontoestel met een telefoonaansluiting op de wand te verbinden en de lijn te controleren op storingen of ruis. Als u storingen of ruis hoort, schakelt u de DSL-modem uit en laat u de stekker gedurende minstens 15 minuten uit het stopcontact. Schakel de DSL-modem vervolgens opnieuw in en luister opnieuw naar de kiestoon.



**Opmerking** Mogelijk zult u ook in de toekomst ruis op de telefoonlijn horen. Herhaal het proces als het apparaat geen faxen meer verzendt en ontvangt.

---

Als er nog steeds veel ruis op de lijn is, neemt u contact op met de telefoonmaatschappij. Neem contact op met de DSL-aanbieder voor informatie over het uitschakelen van de DSL-modem.

- Als u een telefoonsplitter gebruikt, kan dit problemen veroorzaken bij het faxen. (Een splitter is een tweesnoerige connector die wordt aangesloten op een telefoonaansluiting op de wand.) Probeer de problemen op te lossen door de splitter te verwijderen en het apparaat rechtstreeks te verbinden met de telefoonaansluiting aan de wand.

---

## Het apparaat heeft problemen met het verzenden van een handmatige fax

### Oplossing:



**Opmerking** Deze mogelijke oplossing geldt alleen voor landen/regio's waar een tweeadrig telefoonsnoer wordt meegeleverd in de verpakking met het apparaat: Argentinië, Australië, Brazilië, Canada, Chili, China, Colombia, Indonesië, Japan, Korea, Latijns-Amerika, Maleisië, Mexico, Filipijnen, Singapore, Taiwan, Thailand, V.S., Venezuela en Vietnam.

---

- Zorg dat de telefoon waarmee u de faxverbinding tot stand brengt rechtstreeks met het apparaat is verbonden. Als u handmatig een fax wilt verzenden, moet

de telefoon rechtstreeks zijn verbonden zijn met de poort 2-EXT op het apparaat, zoals hieronder aangegeven.

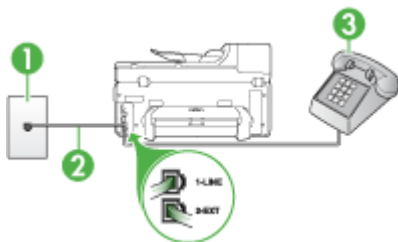

1	Telefoonaansluiting op de wand
2	Gebruik het telefoonsnoer dat bij het apparaat is geleverd en verbindt dit met de 1-LINE-poort Het is mogelijk nodig dat u het meegeleverde telefoonsnoer aansluit op de adapter van uw land/regio.
3	Telefoon

- Als u een fax handmatig verzendt vanaf een telefoon die rechtstreeks is verbonden met het apparaat, moet u de fax verzenden via het toetsenblok op de telefoon. U kunt niet gebruikmaken van het bedieningspaneel van het apparaat.

 **Opmerking** Als u een serieel telefoonsysteem gebruikt, sluit u uw telefoon aan op de 2-EXT-poort.

### Het apparaat kan geen faxen ontvangen maar wel verzenden

#### Oplossing:

- Als u geen service voor specifieke besignalen gebruikt, moet u ervoor zorgen dat de optie **Specifiek belsignaal** op het apparaat is ingesteld op **Alle beltonen**. Raadpleeg [Antwoorden op belpatroon voor specifieke beltonen wijzigen](#) voor meer informatie.
- Als **Automatisch antwoorden** is ingesteld op **Off (Uitschakelen)**, zult u faxen handmatig moeten ontvangen, anders zal het apparaat de fax niet ontvangen. Zie [Een fax handmatig ontvangen](#) voor informatie over het handmatig ontvangen van faxberichten.
- Als u een voicemailservice gebruikt op het telefoonnummer waarop u ook faxberichten ontvangt, kunt u de faxberichten alleen handmatig en niet automatisch ontvangen. Dit betekent dat u zelf aanwezig moet zijn om binnenkomende faxoproepen te beantwoorden. Raadpleeg [Situatie F: Gedeelde gespreks-/faxlijn met voicemail](#) voor informatie over het instellen van het apparaat als u een voicemailservice gebruikt. Zie [Een fax handmatig ontvangen](#) voor informatie over het handmatig ontvangen van faxberichten.

- Als u een computermodem gebruikt op dezelfde telefoonlijn als het apparaat, moet u controleren of de software van de modem niet is ingesteld op het automatisch ontvangen van faxen. Als de modemsoftware is ingesteld op het automatisch ontvangen van faxen, wordt de telefoonlijn automatisch overgenomen. In dat geval worden alle faxen door de modem ontvangen, zodat het apparaat geen faxoproepen kan ontvangen.
- Als u naast het apparaat een antwoordapparaat gebruikt op dezelfde telefoonlijn, kan een van de volgende problemen zich voordoen:
  - Het antwoordapparaat is mogelijk niet correct geïnstalleerd voor het apparaat.
  - Het bericht dat is ingesproken op het antwoordapparaat, kan te lang of te luid zijn, waardoor het apparaat geen faxtonen kan detecteren en het verzendende faxapparaat de verbinding verbreekt.
  - Mogelijk is de pauze na het ingesproken bericht te kort waardoor het apparaat geen faxtonen kan detecteren. Dit probleem komt het vaakst voor bij digitale antwoordapparaten.

De volgende handelingen kunnen helpen bij het oplossen van deze problemen:

- Als het antwoordapparaat en de fax gebruikmaken van dezelfde telefoonlijn, kunt u proberen om het antwoordapparaat rechtstreeks met het apparaat te verbinden, zoals is beschreven in [Situatie 1: Gedeelde lijn voor gesprekken/fax met antwoordapparaat](#).
- Zorg dat het apparaat is ingesteld om faxen automatisch te ontvangen. Raadpleeg [Een fax ontvangen](#) voor meer informatie over het instellen van het apparaat voor het automatisch ontvangen van faxen.
- Controleer of de instelling **Hoe vaak overgaan** de telefoon is ingesteld op een groter aantal beltonen dan het antwoordapparaat. Raadpleeg [Het aantal beltonen voordat er wordt opgenomen instellen](#) voor meer informatie.
- Koppel het antwoordapparaat los en probeer vervolgens een faxbericht te ontvangen. Als u kunt faxen zonder het antwoordapparaat, ligt het probleem mogelijk bij het antwoordapparaat.
- Verbind het antwoordapparaat opnieuw en spreek het bericht opnieuw in. Neem een bericht op van ongeveer tien seconden. Spreek bij het opnemen van het bericht in een rustig tempo en met een niet te hard volume. Laat ten minste vijf seconden stilte na het einde van het gesproken bericht. Laat geen achtergrondgeluid toe tijdens het opnemen van deze stilte. Probeer opnieuw een fax te ontvangen.



**Opmerking** Sommige digitale antwoordapparaten nemen de opgenomen stilte aan het eind van uw uitgaande bericht niet op. Speel uw uitgaande bericht af om dit te controleren.

---

- Als het apparaat de telefoonlijn deelt met andere telefoonapparatuur, zoals een antwoordapparaat, een computermodem of een schakelkast met meerdere poorten, is het faxsignaal mogelijk minder sterk. Het faxsignaal kan ook minder sterk zijn als u een splitter gebruikt of extra snoeren verbindt om het bereik van de telefoon te vergroten. Een zwakker faxsignaal kan problemen met de ontvangst van faxen veroorzaken.  
Koppel alles behalve het apparaat los van de telefoonlijn en voer de test nogmaals uit. Zo kunt u controleren of het probleem wordt veroorzaakt door andere apparatuur. Als het wel lukt om faxen te ontvangen zonder de andere apparatuur, wordt het probleem veroorzaakt door een of meer onderdelen van die andere apparatuur. Voeg de onderdelen een voor een toe en probeer telkens een fax te ontvangen, totdat u weet welke apparatuur het probleem veroorzaakt.
  - Als aan uw faxnummer een speciaal belseignaal is toegewezen (via de service voor specifieke belseignalen van uw telefoonmaatschappij), moet u ervoor zorgen dat de instelling voor **Specifiek belseignaal** op het apparaat overeenkomt. Raadpleeg [Antwoorden op belpatroon voor specifieke beltonen wijzigen](#) voor meer informatie.
- 

## Het apparaat kan geen faxen verzenden maar wel ontvangen

### Oplossing:

- Het apparaat kiest te snel of te vroeg. Mogelijk moet u pauzes invoegen in de nummerreeks. Als u bijvoorbeeld een buitenlijn moet kiezen voordat u het telefoonnummer kiest, voegt u een pauze in na het toegangsnummer. Als uw nummer 95555555 is en u met een 9 toegang krijgt tot een buitenlijn, moet u mogelijk als volgt pauzes invoegen: 9-555-5555. Druk op **Opnieuw kiezen/pauze** als u een pauze wilt invoegen in het faxnummer, of druk meerdere keren op de toets **Spatie (#)** tot er een streepje (-) op het display verschijnt. U kunt ook faxen verzenden via handsfree kiezen. Hierdoor kunt u de telefoonlijn horen terwijl u een nummer kiest. U kunt de kiessnelheid zelf bepalen en reageren op kiestonen terwijl u een nummer kiest. Raadpleeg [Een fax verzenden met handsfree kiezen](#) voor meer informatie.
  - Het nummer dat u hebt ingevoerd bij het verzenden van de fax heeft niet de juiste indeling of er zijn problemen met het faxapparaat dat de fax moet ontvangen. U kunt dit controleren door het desbetreffende faxnummer te bellen met een gewone telefoon en te luisteren of u ook faxtonen hoort. Als u geen faxtonen hoort, is het ontvangende faxapparaat mogelijk niet ingeschakeld of niet aangesloten of stoot een voicemailservice de communicatie via de telefoonlijn van de ontvanger. U kunt ook de ontvanger vragen om na te gaan of er misschien problemen zijn met het ontvangende faxapparaat.
-

## Er worden faxtonen opgenomen op mijn antwoordapparaat

### Oplossing:

- Als het antwoordapparaat en de fax gebruikmaken van dezelfde telefoonlijn, kunt u proberen om het antwoordapparaat rechtstreeks met het apparaat te verbinden, zoals is beschreven in [Situatie I: Gedeelde lijn voor gesprekken/fax met antwoordapparaat](#). Als u het antwoordapparaat niet op de aanbevolen manier verbindt, is het mogelijk dat het antwoordapparaat faxtonen opneemt.
  - Zorg ervoor dat het apparaat is ingesteld op het automatisch ontvangen van faxen en dat de instelling voor **Hoe vaak overgaan** juist is. Het aantal beltonen dat u instelt voordat het apparaat opneemt, moet hoger zijn dan het aantal belsignalen voordat het antwoordapparaat opneemt. Als het antwoordapparaat en het apparaat zijn ingesteld op hetzelfde aantal beltonen voordat wordt opgenomen, zullen beide apparaten de oproep beantwoorden en worden faxtonen opgenomen op het antwoordapparaat.
  - Stel het antwoordapparaat in op een klein aantal beltonen en het apparaat op het hoogste aantal beltonen dat is toegestaan. (Het maximale aantal belsignalen varieert per land/regio.) Bij deze instelling beantwoordt het antwoordapparaat de oproep en bewaakt het apparaat de lijn. Als het apparaat faxsignalen detecteert, zal het apparaat de fax ontvangen. Als de oproep een gespreksoproep betreft, zal het antwoordapparaat het binnenkomende bericht opnemen. Raadpleeg [Het aantal beltonen voordat er wordt opgenomen instellen](#) voor meer informatie.
- 

## Het telefoonsnoer dat bij het apparaat werd geleverd is niet lang genoeg

**Oplossing:** Als het telefoonsnoer dat bij het apparaat is geleverd niet lang genoeg is, kunt u een verdeelstekker gebruiken en het snoer verlengen. U kunt een dergelijke verdeelstekker kopen in een elektronikawinkel die telefoonaccessoires verkoopt. Daarnaast hebt u een ander telefoonsnoer nodig. Hiervoor kunt u een standaardtelefoonsnoer gebruiken, als u dat al in huis hebt.

---

 **Tip** Als het apparaat is geleverd met een tweeadelige telefoonsnoeradapter, kunt u een vieraderig telefoonsnoer gebruiken als u het snoer wilt verlengen. Zie de meegeleverde documentatie voor informatie over het gebruik van de adapter voor het tweeadelige telefoonsnoer.

---

## Het telefoonsnoer verlengen

1. Gebruik het bij het apparaat geleverde telefoonsnoer om een verbinding te maken tussen het verbindingsstuk en de poort met het label 1-LINE op de achterzijde van het apparaat.
  2. Verbind een ander telefoonsnoer met de open poort op het verbindingsstuk en de telefoonaansluiting, zoals hieronder wordt weergegeven.  
Het is mogelijk nodig dat u het meegeleverde telefoonsnoer aansluit op de adapter van uw land/regio.
-

### **De computer kan geen faxen ontvangen (Fax naar pc of Fax naar Mac)**

**Oorzaak:** De HP Digital Imaging-monitor is uitgeschakeld (alleen Windows).

**Oplossing:** Controleer op de taakbalk of de HP Digital Imaging-monitor altijd is ingeschakeld.

---

**Oorzaak:** De computer die is geselecteerd voor het ontvangen van faxen, is uitgeschakeld.

**Oplossing:** Zorg dat de computer die is geselecteerd voor het ontvangen van faxen, altijd is ingeschakeld.

---

**Oorzaak:** Er zijn verschillende computers configureerd voor de installatie en het ontvangen van faxen, waarvan er een mogelijk is uitgeschakeld.

**Oplossing:** Als de computer die faxen ontvangt niet dezelfde is als de computer voor de installatie, moeten beide computers altijd zijn ingeschakeld.

---

**Oorzaak:** Er zit geen papier in de invoerlade.

**Oplossing:** Caricare la carta nel vassoio di alimentazione.

---

**Oorzaak:** Het interne geheugen is vol.

**Oplossing:** Wis het interne geheugen door de fax-log en het faxgeheugen te wissen.

---

**Oorzaak:** Fax naar pc of Fax naar Mac is niet geactiveerd of de computer is niet geconfigureerd voor het ontvangen van faxen

**Oplossing:** Activeer Fax naar pc of Fax naar Mac en zorg dat de computer is geconfigureerd voor het ontvangen van faxen.

---

**Oorzaak:** De HP Digital Imaging-monitor werkt niet goed (alleen Windows).

**Oplossing:** Start de HP Digital Imaging-monitor opnieuw of start de computer opnieuw.

---

### **Verzonden faxberichten zijn leeg of hebben verticale lijnen.**

**Oorzaak:** Als u een fax verzendt, verschijnen er lege gebieden of verticale lijnen op de verzonden faxpagina.

**Oplossing:** Maak een kopie van de fax. Als de kopie correct is, is het mogelijk dat er een probleem is met het faxapparaat van de ontvanger.

Als de kopie leeg is, moet de glasplaat van de scanner of de binnenkant van de klep, of de automatisch documentinvoer worden gereinigd. Zie [Het toestel reinigen](#) of [Scanproblemen oplossen](#) voor meer informatie.

---



## Ontvangen faxen zijn leeg of vertonen verticale lijnen

**Oorzaak:** Ontvangen faxen zijn leeg of de afdruk vertoont verticale zwarte strepen over heel de afbeelding of tekst.

**Oplossing:** Een testpagina afdrukken om te zien of het juist werd afgedrukt.

Als de zelftestpagina correct werd afgedrukt, ligt het probleem waarschijnlijk bij het verzenden van de fax - probeer een fax van op een ander toestel te verzenden.

Raadpleeg [Problemen met het afdrukken oplossen](#) als de zelftestpagina foutief werd afgedrukt.

---

## HP Digital Solutions-problemen oplossen

Dit gedeelte behandelt de volgende onderwerpen:

- [Problemen met HP Direct digitaal archief oplossen](#)
- [Problemen met HP Digital Fax oplossen](#)

### Problemen met HP Direct digitaal archief oplossen

Dit gedeelte behandelt de volgende onderwerpen:

- [Veelvoorkomende problemen](#)
- [Kan niet scannen naar de netwerkmap](#)
- [Scannen-naar-e-mail is niet mogelijk](#)

### Veelvoorkomende problemen

#### Gescande afbeeldingen zijn niet goed bijgesneden bij het scannen met Automatic-papierformaat

Gebruik het juiste papierformaat indien dit beschikbaar is, en gebruik Automatic alleen voor klein afdrukmetaal/kleine foto's.

#### Het HP Officejet Pro-apparaat is niet correct op het netwerk geïnstalleerd

Controleer of het HP Officejet Pro-apparaat op de juiste wijze is geïnstalleerd en verbonden is op het netwerk:

- Probeer een document af te drukken met het HP-apparaat.
- Controleer de netwerkinstellingen voor het HP-apparaat en controleer of het een geldig IP-adres heeft.
- PING het HP-apparaat en controleer of het reageert. Zie de gebruikersdocumentatie bij uw besturingssysteem voor meer informatie.

### **De naam van de server kan niet worden gevonden of omgezet**

Verbinding met de server lukt niet als de servernaam die bij de installatie werd opgegeven niet naar een specifiek IP-adres kan worden omgezet.

- Probeer het IP-adres van de server te gebruiken.
- Wanneer u DNS gebruikt, let dan goed op het volgende:  
Probeer uitsluitend volwaardige DNS-namen te gebruiken.  
Zorg ervoor dat de DNS-server correct op het HP Officejet Pro-apparaat is geïnstalleerd.

---

 **Tip** Als u onlangs de DNS-instellingen hebt gewijzigd, zet het HP-apparaat vervolgens uit en aan.

---

Neem contact op met uw netwerkbeheerder of met de persoon die uw netwerk heeft ingesteld voor meer informatie.

### **Er treedt een HTTP-fout op in de software tijdens de installatie (Windows)**

Als er HTTP-fouten optreden wanneer u de Windows-wizard gebruikt, raadpleeg dan [www.hp.com/support](http://www.hp.com/support) voor meer uitleg over dergelijke fouten.

### **Kan niet scannen naar de netwerkmap**

---

 **Opmerking** HP Direct digitaal archief ondersteunt Active Directory niet

---

### **De computer waarin de netwerkmap is opgenomen, is uitgeschakeld**

Controleer of de computer waarop de netwerkmap wordt bewaard is ingeschakeld en aangesloten op het netwerk.

### **De netwerkmap is niet correct geïnstalleerd**

- Controleer of de map op de server is aangemaakt. Zie de gebruikersdocumentatie bij uw besturingssysteem voor meer informatie.
- Controleer of de map wordt gedeeld en dat gebruikers de map zowel kunnen lezen als ernaar schrijven. Als u een Macintosh-computer gebruikt, zorg dan dat SMB delen is ingeschakeld. Zie de gebruikersdocumentatie bij uw besturingssysteem voor meer informatie.
- Controleer of de naam van de map enkel letters of tekens gebruikt die ondersteund worden door het besturingssysteem. Zie de documentatie bij het besturingssysteem voor meer informatie.
- Controleer of de naam van de map in de correcte vorm is ingevoerd in installatiewizard van het HP Direct digitaal archief of de HP Setup Assistant. Zie de informatie in de wizard of de setup assistant voor meer informatie.
- Controleer of de geldige gebruikersnaam en het wachtwoord ingevoerd zijn. Zie de informatie in de wizard of de setup assistant voor meer informatie.

### **De schijf is vol**

Controleer of er nog voldoende schijfruimte beschikbaar is op de server met de netwerkmap.

### **Het HP Officejet Pro-apparaat kan geen unieke bestandsnaam aanmaken met het toegewezen voor- en achtervoegsel**

Het HP Officejet Pro-apparaat kan 9.999 bestanden aanmaken met hetzelfde voor- en achtervoegsel. Wijzig het voorvoegsel als u veel bestanden naar een folder hebt gescand.

### **Het voorvoegsel van de bestandsnaam is niet correct**

Controleer of de naam van de map enkel letters of tekens gebruikt die ondersteund worden door het besturingssysteem. Zie de documentatie bij het besturingssysteem voor meer informatie.

### **Scannen-naar-e-mail is niet mogelijk**

#### **Het e-mailprofiel is niet correct ingesteld**

Controleer of de geldige uitgaande SMTP-serverinstellingen zijn opgegeven in de installatiewizard van het HP Direct digitaal archief of de HP Setup Assistant. Raadpleeg de documentatie die u van uw e-mailleverancier hebt ontvangen voor meer informatie over over SMTP-serverinstellingen.

#### **E-mailberichten worden verzonden naar bepaalde ontvangers, maar niet naar iedereen wanneer u naar meerdere ontvangers verzendt.**

De e-mailadressen zijn misschien niet juist, of worden niet herkend door de e-mailserver. Controleer of de e-mailadressen correct zijn ingevoerd voor alle ontvangers in de installatiewizard van het HP Direct digitaal archief of de HP Setup Assistant. Controleer uw Postvak-In om na te gaan of u berichten hebt ontvangen van de e-mailserver over mislukte verzendingen.

#### **Grote e-mailberichten verzenden**

Sommige e-mailservers zijn geconfigureerd voor het verwerpen van e-mailberichten die groter zijn dan een bepaald vooraf vastgesteld formaat. Om na te gaan of uw e-mailserver limiet voor de bestandsgrootte heeft, raadpleegt u de documentatie van uw e-mailserverleverancier. Als de e-mailserver dergelijke limiet niet heeft, wijzigt u de maximumgrootte van de e-mailbijlagen voor uitgaande e-mailprofielen naar een waarde die kleiner is dan die van de e-mailserver.

### Foutieve datum en tijd in de e-mailberichten

Als u zich bevindt in een land/regio waar het zomertijd wordt toegepast, is het mogelijk dat het tijdstip waarop de e-mailberichten worden verzonden fout zijn.

Om het juiste tijdstip dat moet worden weergegeven tijdens de zomertijd in te schakelen, gebruikt u de EWS om handmatig de tijdzone die wordt gebruikt door het HP Officejet Pro-apparaat om te zetten naar het correcte tijdstip:

- Open een ondersteunde webbrowser op uw computer (zoals Microsoft Internet Explorer, Opera, Mozilla Firefox, or Safari).
- Typ u het IP-adres dat aan de HP Officejet Pro is toegewezen.

Als u bijvoorbeeld een IPv4-netwerkomgeving gebruikt en het IP-adres 123.123.123.123 is, typt u het volgende adres in de webbrowser:

http://123.123.123.123. Als u een IPv4-netwerkomgeving gebruikt en het IP-adres is FE80::BA:D0FF:FE39:73E7, typt u het volgende adres in de webbrowser: http://[FE80::BA:D0FF:FE39:73E7].

De EWS-pagina verschijnt in het webbrowservenster.

---

 **Opmerking** Zie [Geïntegreerde webserver](#) voor meer informatie over het gebruiken van de EWS.

---

- Klik op het tabblad **Instellingen** en vervolgens onder **Voorkeuren** op **Tijdzone**
- Selecteer de tijdzone die overeenkomt met het juiste tijdstip (normaal gezien een tijdzone die een uur later valt dan uw tijdzone).

---

 **Opmerking** Wanneer uw land/regio terug naar Standaardtijd wordt omgezet, wijzigt u de tijdzone opdat uw tijdzone zou worden weergegeven.

---

### Dialogvenster Delen is verschillend nadat u HP Digitaal archief (Windows) hebt ingesteld

Als u een computer gebruikt waarop Windows XP wordt uitgevoerd, kunt u mappen instellen via Simple File Sharing (SFS). De instelling van een map op basis van SFS wordt anoniem gedeeld: Controleer of de map wordt gedeeld en dat gebruikers de map zowel kunnen lezen als ernaar schrijven. Het dialoogvenster dat wordt gebruikt om delen in te schakelen is ook verschillend van het standaard Windows-dialoogvenster voor delen.

Om zeker te zijn echter dat gegevens de worden verzonden van op de HP Officejet Pro beveiligd zijn, ondersteunt de installatiewizard van het HP Direct digitaal archief SFS niet, en de computer geeft het standaard dialoogvenster voor delen weer in plaats van het SFS-dialoogvenster. Zie de gebruikersdocumentatie bij uw besturingssysteem voor meer informatie.

## Problemen met HP Digital Fax oplossen

---

 **Opmerking** Fax naar netwerkmap ondersteunt Active Directory niet.

---

### De computer waarin de netwerkmap is opgenomen, is uitgeschakeld

Als u een Fax naar netwerkmap gebruikt, zorg dan dat de computer die is geselecteerd voor het ontvangen van faxen, altijd is ingeschakeld en aangesloten op het netwerk.

## **De netwerkmap is niet correct geïnstalleerd**

Als u gebruikmaakt van Fax naar netwerkmap, controleer dan het volgende:

- Controleer of de map op de server is aangemaakt. Zie de gebruikersdocumentatie bij uw besturingssysteem voor meer informatie.
- Controleer of de map wordt gedeeld en dat gebruikers de map zowel kunnen lezen als ernaar schrijven. Als u een Macintosh-computer gebruikt, zorg dan dat SMB delen is ingeschakeld. Zie de gebruikersdocumentatie bij uw besturingssysteem voor meer informatie.
- Controleer of de naam van de map enkel letters of tekens gebruikt die ondersteund worden door het besturingssysteem. Zie de documentatie bij het besturingssysteem voor meer informatie.
- Controleer of de naam van de map in de correcte vorm is ingevoerd in installatiewizard van het HP Digital Fax of de HP Setup Assistant. Zie de informatie in de wizard of de setup assistant voor meer informatie.
- Controleer of de geldige gebruikersnaam en het wachtwoord ingevoerd zijn. Zie de informatie in de wizard of de setup assistant voor meer informatie.

## **Fouten veroorzaken conflicten met HP Digital Fax**

Als het HP Officejet Pro-apparaat geconfigureerd is om inkomende faxen af te drukken, maar geen papier meer heeft, plaatst u papier in de invoerlade of tracht u de fout op te lossen. Nadat de inkomende faxen zijn afgedrukt, worden ze opgeslagen in de netwerkmap of worden ze doorgestuurd naar het toegewezen e-mailadres zodra ze zijn afgedrukt.

## **Het interne geheugen is vol**

Als het interne geheugen in het HP Officejet Pro-apparaat vol is, kunt u geen faxen meer verzenden of ontvangen. Als het geheugen vol is omdat er te veel niet-opgeslagen faxen in staan, volg dan de aanwijzingen op het bedieningspaneel van het HP-apparaat.

---

△ **Let op** Door het wissen van het faxlogboek en het interne geheugen worden alle niet-opgeslagen faxen in het geheugen van het HP-apparaat gewist.

---

## **Foutieve datum en tijd in faxen**

Als u zich bevindt in een land/regio waar het zomertijd wordt toegepast, geven de datum en tijd voor faxen niet altijd de juiste tijd voor uw lokale tijdzone aan. Dit kan ook invloed hebben op de standaardbestandsnaam van faxen die worden gearchiveerd (deze bestandsnaam bevat de tijd).

Om het juiste tijdstip van ontvangst van faxen te kunnen zien, drukt u het faxlogboek af vanuit bedieningspaneel van het HP Officejet Pro-apparaat.

Om het juiste tijdstip dat moet worden weergegeven op faxen tijdens de zomertijd in te schakelen, gebruikt u de EWS om handmatig de tijdzone die wordt gebruikt door het HP Officejet Pro-apparaat om te zetten naar het correcte tijdstip:

- Open een ondersteunde webbrowser op uw computer (zoals Microsoft Internet Explorer, Opera, Mozilla Firefox, or Safari).
- Typ u het IP-adres dat aan de HP Officejet Pro is toegewezen.

Als u bijvoorbeeld een IPv4-netwerkomgeving gebruikt en het IP-adres 123.123.123.123 is, typt u het volgende adres in de webbrowser:

http://123.123.123.123. Als u een IPv4-netwerkomgeving gebruikt en het IP-adres is FE80::BA:D0FF:FE39:73E7, typt u het volgende adres in de webbrowser: http://[FE80::BA:D0FF:FE39:73E7].

De EWS-pagina verschijnt in het webbrowservenster.

Zie [Geïntegreerde webserver](#) voor meer informatie over het gebruiken van de EWS.

- Klik op het tabblad **Instellingen** en vervolgens onder **Voorkeuren** op **Tijdzone**
- Selecteer de tijdzone die overeenkomt met het juiste tijdstip (normaal gezien een tijdzone die een uur later valt dan uw tijdzone).

---

 **Opmerking** Wanneer uw land/regio terug naar Standaardtijd wordt omgezet, wijzigt u de tijdzone opdat uw tijdzone zou worden weergegeven.

---

## Netwerkproblemen oplossen

---

 **Opmerking** Als u een van de volgende maatregelen hebt getroffen, moet u het installatieprogramma opnieuw uitvoeren.

---

### Algemene netwerkproblemen oplossen

- Als u de software van het apparaat niet kunt installeren, moet u het volgende controleren:
  - Alle kabelverbindingen tussen de computer en het apparaat moeten in orde zijn.
  - Het netwerk functioneert en de netwerkhub is ingeschakeld.
  - Alle toepassingen moeten zijn afgesloten of uitgeschakeld voor computers met Windows, inclusief eventuele antivirusprogramma's, antispywareprogramma's en firewalls.

- Controleer of het apparaat op hetzelfde subnet is geïnstalleerd als de computers die van het apparaat zullen gebruikmaken.
- Als het installatieprogramma het apparaat niet kan vinden, drukt u de netwerkconfiguratiepagina af en voert u handmatig het IP-adres in het installatieprogramma in. Raadpleeg [De netwerkconfiguratiepagina begrijpen](#) voor meer informatie.
- Als u een computer met Windows gebruikt, moet u controleren of de netwerkpoorten die in het stuurprogramma van het apparaat zijn gemaakt, overeenkomen met het IP-adres van het apparaat:
  - Druk de netwerkconfiguratiepagina van het apparaat af.
  - Klik op **Start**, wijs **Instellingen** aan en klik op **Printers of Printers en faxapparaten**.
  - of-
  - Klik op **Start**, klik op **Configuratiescherm** en dubbelklik vervolgens op **Printers**.
  - Klik met de rechtermuisknop op het pictogram van het apparaat, kies **Eigenschappen** en open het tabblad **Poorten**.
  - Selecteer de TCP/IP-poort voor het apparaat en klik dan op **Poort configureren**.
  - Vergelijk het IP-adres in het dialoogvenster en controleer of het overeenkomt met het IP-adres op de netwerkconfiguratiepagina. Als de IP-adressen niet overeenkomen, wijzigt u het IP-adres in het dialoogvenster in het adres op de netwerkconfiguratiepagina.
  - Klik tweemaal op **OK** om de instellingen op te slaan en de dialoogvensters te sluiten.

#### **Problemen met een vaste netwerkverbinding (Windows)**

- Als het verbindingslampje op de netwerkconnector niet brandt, controleert u of aan alle voorwaarden onder "Algemene netwerkproblemen oplossen" is voldaan.
- Het is niet aan te raden het apparaat een vast IP-adres te geven, maar desondanks kunnen sommige installatieproblemen (bijvoorbeeld als gevolg van een firewallconflict) mogelijk worden opgelost door dit toch te doen.

## **Problemen met draadloze verbindingen oplossen**

Voer één of meer van de volgende taken uit in de hieronder aangegeven volgorde als het apparaat niet met het netwerk kan communiceren na de installatie van de draadloze communicatie en de software:

- [Algemene tips voor het oplossen van problemen met draadloos afdrucken](#)
- [Geavanceerde tips voor het oplossen van problemen met draadloos afdrucken](#)

### **Algemene tips voor het oplossen van problemen met draadloos afdrucken**

Ga als volgt te werk in de aangegeven volgorde:

#### **Stap 1 - Controleer of het lampje (802.11) voor draadloze verbindingen brandt.**

Als het blauwe lampje bij draadloze knop van het HP-apparaat niet brandt, zijn de voorzieningen voor draadloze communicatie mogelijk niet ingeschakeld. Als u

draadloze communicatie wilt inschakelen, houdt u de knop **Wireless** 3 seconden ingedrukt.

---

 **Opmerking** Als uw HP-apparaat Ethernet-netwerkverbindingen ondersteunt, moet u controleren of er geen Ethernet-kabel op het apparaat is aangesloten. Als er een Ethernet-kabel wordt aangesloten, worden de voorzieningen voor draadloze communicatie van het HP-apparaat uitgeschakeld.

---

### **Stap 2 - Start de onderdelen van het draadloze netwerk opnieuw.**

Zet de router en het HP-apparaat uit en zet deze vervolgens weeraan in deze volgorde: eerst de router en dan het HP-apparaat. Als u nog steeds geen verbinding kunt maken, zet u de router, het HP-apparaat en uw computer uit. Soms kunt u een probleem met de netwerkcommunicatie eenvoudig oplossen door de stroom uit te schakelen en weer in te schakelen.

### **Stap 3 - Test het draadloze netwerk.**

Bij problemen met een draadloze netwerkverbinding kunt u een test op het draadloze netwerk uitvoeren. Om een testpagina voor draadloze communicatie af te drukken, drukt u op de knop **Draadloos** in en houdt deze ingedrukt, druk tweemaal op de knop **Doorgaan**. Laat vervolgens alle knoppen los. Als er een probleem wordt gedetecteerd, bevat het afgedrukte testrapport aanbevelingen die u kunnen helpen bij het oplossen van het probleem.

## **Geavanceerde tips voor het oplossen van problemen met draadloos afdrukken**

Als u de suggesties in de sectie Basisprobleemoplossing hebt uitgeprobeerd en u nog steeds niet in staat bent uw HP-apparaat op het draadloze netwerk aan te sluiten, probeert u de volgende suggesties in de aangegeven volgorde:

- [Controleer of de computer met het netwerk is verbonden](#)
- [Controleer of het HP-apparaat is verbonden met uw netwerk.](#)
- [Controleer of de firewallsoftware de communicatie blokkeert.](#)
- [Controleer of het HP-apparaat online en gereed is.](#)
- [Uw draadloze router maakt gebruik van een verborgen SSID.](#)
- [Controleer of de draadloze versie van het HP-apparaat als standaardprinterstuurprogramma is ingesteld \(alleen Windows\)](#)
- [Controleer of de service HP Network Devices Support wordt uitgevoerd \(alleen in Windows\)](#)
- [Hardwareadressen aan een WAP \(Wireless Access Point\) toevoegen](#)



## Controleer of de computer met het netwerk is verbonden

### Een draadloze verbinding controleren

1. Controleer of de draadloze communicatie op uw computer is ingeschakeld. (Zie de Help die bij uw computer is geleverd voor meer informatie.)
2. Als u geen unieke netwerknaam (SSID) gebruikt, is het mogelijk dat uw draadloze computer verbonden is met een ander netwerk bij u in de buurt dat niet het uwe is. De volgende stappen kunnen u helpen om vast te stellen of uw computer is verbonden met uw netwerk.

### Windows

- a. Klik op **Start**, klik op **Configuratiescherm**, wijs **Netwerkverbindingen** aan en klik vervolgens op **Netwerkstatus en taken weergeven**.  
of  
Klik op **Start**, selecteer **Instellingen**, klik op **Bedieningspaneel**, dubbelklik op **Netwerkverbindingen**, klik op het menu **Weergave** en selecteer vervolgens **Details**.  
Laat het netwerkdialogvenster geopend terwijl u naar de volgende stap gaat.
- b. Haal de stekker van het netsnoer van de draadloze router uit het stopcontact. De verbindingstatus van uw computer moet nu veranderen in **Geen verbinding**.
- c. Steek de stekker van het netsnoer van de draadloze router weer in het stopcontact. De verbindingstatus van uw computer moet nu veranderen in **Verbonden**.

### Mac OS X

- ▲ Klik op het pictogram van **AirPort** in de menubalk boven aan het scherm. In het menu dat wordt weergegeven, kunt u zien of AirPort is ingeschakeld en met welk draadloos netwerk de computer is verbonden.



**Opmerking** Als u uitgebreidere informatie wilt over uw AirPort-verbinding, klikt u op **Systeemvoorkeuren** in het Dock en klikt u vervolgens op **Netwerk**. Als de draadloze verbinding goed werkt, verschijnt er in de lijst met verbindingen een groene stip naast AirPort. Klik op de Help-knop in het venster voor meer informatie.

Als het u niet lukt een verbinding tussen uw computer en uw netwerk tot stand te brengen, neemt u contact op met de persoon die uw netwerk heeft geïnstalleerd of met de fabrikant van de router. Er is mogelijk een hardwareprobleem met de router of de computer.

Als u wel toegang kunt krijgen tot internet en u een computer gebruikt waarop Windows wordt uitgevoerd, kunt u ook de hulp inroepen van de HP Network Assistent op [www.hp.com/sbso/wireless/tools-setup.html?jumpid=reg\\_R1002\\_USEN](http://www.hp.com/sbso/wireless/tools-setup.html?jumpid=reg_R1002_USEN) voor assistentie bij het configureren van een netwerk. (Deze website is alleen beschikbaar in het Engels.)

### Controleer of het HP-apparaat is verbonden met uw netwerk.

Als uw apparaat met een ander netwerk is verbonden dan uw computer, kunt u het HP-apparaat niet gebruiken via het netwerk. Voer de stappen uit die in deze sectie zijn

beschreven, om na te gaan of uw apparaat daadwerkelijk actief verbonden is met het juiste netwerk.

**Zorg dat het HP-apparaat aangesloten is op het netwerk.**

1. Als het HP-apparaat Ethernet-netwerkverbindingen ondersteunt en verbonden is met een Ethernet-netwerk, controleert u of een Ethernet-kabel niet is aangesloten op de achterkant van het apparaat. Wanneer er een Ethernet-kabel op de achterkant is aangesloten, wordt de draadloze verbinding uitgeschakeld.
2. Als het HP-apparaat is verbonden met een draadloos netwerk, drukt u de draadloze configuratiepagina van het apparaat af. Zie [De netwerkconfiguratiepagina begrijpen](#) voor meer informatie.
  - ▲ Controleer de netwerkstatus en de URL op de afgedrukte pagina:

<b>Netwerkstatus</b>	<ul style="list-style-type: none"> <li>• Als de netwerkstatus 'Klaar' is, is het HP-apparaat actief verbonden met een netwerk.</li> <li>• Als de netwerkstatus 'Offline' is, is het HP-apparaat niet verbonden met een netwerk. Test het draadloze netwerk (aan de hand van de aanwijzingen aan het begin van deze sectie) en volg eventuele aanbevelingen op.</li> </ul>
<b>URL</b>	De URL die hier wordt weergegeven, is het netwerkadres dat door uw router aan het HP-apparaat is toegewezen. Voor het gebruik van de ingebouwde webserver hebt u het volgende nodig.

**Controleer of u toegang kunt krijgen tot de EWS (geïntegreerde webserver).**

- ▲ Als u hebt vastgesteld dat de computer en het HP-apparaat beide een actieve verbinding hebben met een netwerk, kunt u controleren of ze zich allebei ook in hetzelfde netwerk bevinden. U kunt dat doen door toegang proberen te krijgen tot

de EWS (geïntegreerde webserver) van het apparaat. Zie [Geïntegreerde webserver](#) voor meer informatie.

### Toegang krijgen tot de EWS

- a. Open op uw computer de webbrowser die u normaal gebruikt om toegang te krijgen tot internet (bijvoorbeeld Internet Explorer of Safari). Typ in het adresvak de URL van het HP-apparaat, zoals deze op de netwerkconfiguratiepagina wordt weergegeven (bijvoorbeeld `http://192.168.1.101`).



**Opmerking** Als u in de browser een proxyserver gebruikt, moet u deze mogelijk uitschakelen om toegang te kunnen krijgen tot de EWS.

---

- b. Kunt u toegang krijgen tot de EWS, probeer dan het HP-apparaat te gebruiken via het netwerk (scan bijvoorbeeld iets of druk iets af) om na te gaan of de netwerkconfiguratie is gelukt.
- c. Als u geen toegang kunt krijgen tot de EWS of als u nog steeds problemen hebt bij het gebruik van het HP-apparaat via het netwerk, gaat u naar de volgende sectie over firewalls.

### Controleer of de firewallsoftware de communicatie blokkeert.

Als u geen toegang kunt krijgen tot de EWS en u er zeker van bent dat zowel de computer als het HP-apparaat actieve verbindingen hebben met hetzelfde netwerk, wordt de communicatie mogelijk geblokkeerd door de firewall-beveiligingssoftware. Schakel de firewall-beveiligingssoftware die mogelijk op uw computer wordt uitgevoerd, tijdelijk uit en probeer opnieuw toegang te krijgen tot de EWS. Kunt u toegang krijgen tot de EWS, probeer dan het HP-apparaat te gebruiken (door iets te scannen of af te drukken).

Als u toegang kunt krijgen tot de EWS en u uw HP-apparaat wel kunt gebruiken als de firewall is uitgeschakeld, moet u de firewall-instellingen opnieuw configureren. U moet de firewall zodanig configureren dat deze toestaat dat de computer en het HP-apparaat met elkaar communiceren via het netwerk.

Als u toegang kunt krijgen tot de EWS en bepaalde HP-functies zijn nog steeds niet beschikbaar, moet volgende lijst van bestanden toegevoegd worden aan de lijst van **Vertrouwde toepassingen** in uw firewall-programma:

- `hpiscnapp`
- `hpqkygrp`
- `hpqsp1fix08`
- `hpsjrreg.exe`
- `hpqtra08.exe`
- `hpqdirec.exe`
- `hpqste08.exe`
- `HPZipm12.dll`
- `HPZinw12.dll`
- `hposfx08.exe`
- `hpospd08.exe`
- `hpofxs08.exe`

- hpzwiz01.exe
- hpqvwr08.exe

### **Controleer of het HP-apparaat online en gereed is.**

Als de HP-software is geïnstalleerd, kunt u op uw computer de status van het HP-apparaat controleren om na te gaan of het apparaat in de pauzestand staat of offline is.

Voer de volgende stappen uit om de status van het HP-apparaat te controleren:

#### **Windows**

1. Klik op **Start**, wijs **Instellingen** aan en klik vervolgens op **Printers of Printers en faxapparaten**.  
-Of-  
Klik op **Start**, klik op **Configuratiescherm** en dubbelklik vervolgens op **Printers**.
2. Als de printers op uw computer niet worden weergegeven in de weergave Details, klikt u op het menu **Beeld** en klikt u vervolgens op **Details**.
3. Voer een van de volgende stappen uit afhankelijk van de status van de printer:
  - a. Als voor het HP-apparaat de status **Offline** wordt aangegeven, klikt u met de rechtermuisknop op het apparaat en klikt u op **Printer online gebruiken**.
  - b. Als voor het HP-apparaat de status **Offline** wordt aangegeven, klikt u met de rechtermuisknop op het apparaat en klikt u op **Printer online gebruiken**.
4. Probeer het HP-apparaat te gebruiken via het netwerk.

#### **Mac OS X**

1. Klik op **Systeemvoorkeuren** in het Dock en klik vervolgens op **Afdrukken en faxen**.
2. Selecteer het HP-apparaat en klik op **Afdrukwachtrij**.
3. Als de melding **Gestopte taken** wordt weergegeven in het venster dat verschijnt, klikt u op **Taken starten**.

Als u het HP-apparaat kunt gebruiken nadat u de voorgaande stappen hebt uitgevoerd, maar ontdekt dat de problemen blijven bestaan als u het apparaat blijft gebruiken, wordt de communicatie mogelijk geblokkeerd door de firewall. Als u het HP-apparaat nog steeds niet kunt gebruiken via het netwerk, gaat u verder naar de volgende sectie voor aanvullende hulp bij het oplossen van problemen.

### **Uw draadloze router maakt gebruik van een verborgen SSID.**

Als in uw draadloze router of Apple AirPort Base-station een een verborgen SSID gebruikt, zal uw HP-apparaat automatisch het netwerk detecteren.

### **Controleer of de draadloze versie van het HP-apparaat als standaardprinterstuurprogramma is ingesteld (alleen Windows)**

Als u de software opnieuw installeert, maakt het installatieprogramma mogelijk een tweede versie van het printerstuurprogramma in de map **Printers of Printers en faxapparaten**. Als u problemen hebt met het afdrukken naar een HP-apparaat of het

tot stand brengen van een verbinding met het HP-apparaat, controleert u of de juiste versie van het printerstuurprogramma als standaardstuurprogramma is ingesteld.

1. Klik op **Start**, wijs **Instellingen** aan en klik vervolgens op **Printers** of **Printers en faxapparaten**.  
-Of-  
Klik op **Start**, klik op **Configuratiescherm** en dubbelklik vervolgens op **Printers**.
2. Controleer of de juiste versie van het printerstuurprogramma in de map **Printers** of **Printers en faxapparaten** als standaardprinterstuurprogramma is ingesteld.
  - a. Klik met de rechtermuisknop op het pictogram van de printer en klik op **Eigenschappen, Standaardinstellingen voor document of Voorkeursinstellingen voor afdrukken**.
  - b. Zoek op het tabblad **Poorten** naar een poort die in de lijst is aangevinkt. Naast de aangevinkte versie van het printerstuurprogramma dat draadloos is verbonden, wordt de poortbeschrijving **Standaard TCP/IP-poort** vermeld.
3. Klik met de rechtermuisknop op het printerpictogram voor de versie van het printerstuurprogramma dat draadloos is verbonden, en selecteer **Instellen als standaardprinter**.

---

 **Opmerking** Als de map voor het HP-apparaat meerdere pictogrammen bevat, klikt u met de rechtermuisknop op het printerpictogram voor de versie van het printerstuurprogramma dat draadloos is verbonden, en selecteert u **Instellen als standaardprinter**.

---

### **Controleer of de service HP Network Devices Support wordt uitgevoerd (alleen in Windows)**

#### **De service HP Network Device Support opnieuw starten**

1. Verwijder eventuele afdruktaken uit de afdrukwachtrij.
2. Klik op het bureaublad met de rechtermuisknop op **Deze computer** of **Computer** en klik vervolgens op **Beheren**.
3. Dubbelklik op **Services en toepassingen** en klik vervolgens op **Services**.
4. Schuif naar beneden in de lijst met services, klik met de rechtermuisknop op **HP Network Devices Support**, en klik op **Opnieuw starten**.
5. Probeer nadat de service opnieuw is opgestart, het HP-apparaat opnieuw te gebruiken via het netwerk.

Als u het HP-apparaat nu kunt gebruiken via het netwerk, is de netwerkconfiguratie geslaagd.

Als u het HP-apparaat niet kunt gebruiken via het netwerk of als u deze stap van tijd tot tijd moet uitvoeren om het apparaat via het netwerk te kunnen gebruiken, wordt de communicatie mogelijk geblokkeerd door uw firewall.

Als dit nog steeds niet werkt, is er mogelijk een probleem met de netwerkconfiguratie of de router. Neem contact op met de persoon die het netwerk heeft geïnstalleerd of met de fabrikant van de router voor hulp.

### Hardwareadressen aan een WAP (Wireless Access Point) toevoegen

MAC-filter is een beveiligingsfunctie waarbij een draadloos toegangspunt (Wireless Access Point, WAP) wordt geconfigureerd met een lijst met MAC-adressen (ook wel 'hardware-adressen' genoemd) van apparaten die via de WAP toegang mogen krijgen tot het netwerk. Als de WAP niet over het hardwareadres beschikt van een apparaat dat toegang tot het netwerk probeert te krijgen, wordt de toegang tot het netwerk door de WAP geweigerd. Als de WAP MAC-adressen filtert, moet het MAC-adres van het apparaat aan de WAP-lijst met geaccepteerde MAC-adressen worden toegevoegd.

- Druk de netwerkconfiguratiepagina af. Zie [De netwerkconfiguratiepagina begrijpen](#) voor meer informatie.
- Open het configuratieprogramma van de WAP en voeg het hardware-adres van het apparaat aan de lijst met geaccepteerde MAC-adressen toe.

## Problemen met foto's (geheugenkaart) oplossen

Als de volgende onderwerpen niet helpen, raadpleegt u [Ondersteuning en garantie](#) voor meer informatie over HP-ondersteuning.

---

 **Opmerking** Als u vanaf een computer met een geheugenkaart gaat werken, raadpleegt u de Help bij de software voor informatie over het oplossen van problemen.

---

- [Het apparaat kan de geheugenkaart niet lezen](#)
- [Het apparaat kan geen foto's lezen op de geheugenkaart](#)
- [Het apparaat drukt een half blad en werpt het papier dan uit](#)

### Het apparaat kan de geheugenkaart niet lezen

- **Controleer de geheugenkaart**
  - Zorg ervoor dat het een ondersteund soort geheugenkaart is. Voor Compact Flash II - alleen solid state. Raadpleeg [Een geheugenkaart plaatsen](#) voor meer informatie.
  - Sommige geheugenkaarten hebben een schakelaar waarmee u kunt controleren hoe de kaart wordt gebruikt. Zorg ervoor dat de schakelaar zo staat dat de geheugenkaart kan worden gelezen.
  - Inspecteer het uiteinde van de geheugenkaart op vuil of materiaal dat een gaatje vult of de metalen contactpunten beschadigt. Reinig de contactpunten met een pluisvrije doek en een beetje isopropylalcohol.

- Ga na of de geheugenkaart goed werkt door ze te testen op andere apparaten.
- Controleer of de bestanden op de geheugenkaart niet gecodeerd zijn.
- **Controleer de sleuf van de geheugenkaart**
  - Zorg ervoor dat de geheugenkaart helemaal in de juiste sleuf wordt gestoken. Raadpleeg [Een geheugenkaart plaatsen](#) voor meer informatie.



**Opmerking** Controleer of u de juiste adapter gebruikt voor alle minigeheugenkaarten.

---

- Verwijder de geheugenkaart (als het lichtje niet brandt) en kijk met een zaklamp in de lege sleuf. Kijk of er binnenin geen kleine pinnetjes zijn omgebogen. Als de computer uitstaat kunt u de pinnetjes rechtzetten met de tip van een dunne, ingetrokken balpen. Als een pinnetje zodanig scheef staat dat het een ander pinnetje raakt, vervang de geheugenkaartlezer dan of laat het herstellen. Raadpleeg [Ondersteuning en garantie](#) voor meer informatie.
- Zorg ervoor dat er tegelijk altijd maar een geheugenkaart in de gleuven steekt. Een foutmelding verschijnt op het bedieningspaneel als er meer dan één geheugenkaart wordt ingestoken.
- Het bestand dat u wilt openen is mogelijk beschadigd (enkel kleurenscherm).

## Het apparaat kan geen foto's lezen op de geheugenkaart

### Controleer de geheugenkaart

- De geheugenkaart kan beschadigd zijn.
- Ga na of de geheugenkaart goed werkt door ze te testen op een ander apparaat. Controleer of u de geheugenkaart niet hebt verwijderd terwijl het lampje nog aan het knipperen was.

## Het apparaat drukt een half blad en werpt het papier dan uit

### Controleer de inktcartridges

- De inktcartridges kunnen leeg geraakt zijn zodat de afdruktaak werd geannuleerd. Vervang de inktcartridges en verzend de afdruktaak vervolgens opnieuw naar het apparaat. Raadpleeg [De inktcartridges vervangen](#) voor meer informatie.
- Als u een afbeelding afdrukt, is deze mogelijk beschadigd.

## Problemen met het apparaatbeheer oplossen

In dit hoofdstuk vindt u oplossingen voor veelvoorkomende problemen die te maken hebben met het beheer van het apparaat.

[De geïntegreerde webserver kan niet worden geopend](#)

## De geïntegreerde webserver kan niet worden geopend

### Controleer de instellingen van het netwerk

- Controleer of u niet een telefoonsnoer of een cross-kabel hebt gebruikt om het apparaat aan te sluiten op het netwerk. Zie [Het apparaat configureren \(Windows\)](#) of [Het apparaat configureren \(Mac OS X\)](#) voor meer informatie.
- Controleer of de netwerkkabel goed is verbonden met het apparaat.
- Controleer of de hub, switch of router van het netwerk is ingeschakeld en functioneert.

### Controleer de computer

Controleer of de computer die u gebruikt is aangesloten op het netwerk.

### Controleer de webbrowser

Controleer of de webbrowser voldoet aan de minimale systeemvereisten. Zie [Specificaties van de geïntegreerde webserver](#) voor meer informatie.

De proxy-instellingen controleren. Als de computer op twee verschillende netwerken wordt gebruikt, is het mogelijk dat de proxy-instellingen niet correct zijn voor dit netwerk.

### Controleer het IP-adres van het apparaat

- Om het IP-adres van het apparaat vanaf het bedieningspaneel te controleren (alleen voor modellen met kleurenscherm), drukt u op de knop  (**Setup**), selecteert u **Netwerk**, selecteert u **Netwerkinstellingen bekijken**, en selecteert u ofwel **Overzicht vaste verbinding weergeven** of **Overzicht draadloze verbinding weergeven**.

Bij apparaten met een uitleesvenster met twee regels, moet de gebruiker het IP-adres verkrijgen door een netwerkconfiguratiepagina af te drukken. Druk op de

knop  (**Setup**), selecteer **Netwerk**, selecteer **Netwerkinstellingen**, en selecteer dan **Netwerkconfiguratiepagina afdrukken**.

- Ping het apparaat met het IP-adres vanaf de commandolijn.  
Als het IP-adres bijvoorbeeld 123.123.123.123 is, typt u bij de MS-DOS-prompt:  
`C:\Ping 123.123.123.123`  
Als er een antwoord verschijnt, is het IP-adres juist. Als er een time out-antwoord verschijnt, is het IP-adres onjuist.

## Installatieproblemen oplossen

Als de volgende onderwerpen niet helpen, raadpleegt u [Ondersteuning en garantie](#) voor meer informatie over HP-ondersteuning.

- [Suggesties voor hardware-installatie](#)
- [Suggesties voor software-installatie](#)



## Suggesties voor hardware-installatie

### Controleer het apparaat

- Controleer of alle kleefband en materiaal aan de buiten- en binnenkant van het apparaat zijn verwijderd.
- Zorg dat er papier in het apparaat is geladen.
- Controleer of er buiten het statuslampje Klaar, dat zou moeten branden, geen andere lichtjes branden of flikkeren. Als het waarschuwinglampje flinkt, controleert u of er een bericht verschijnt op het bedieningspaneel van het apparaat.

### Controleer de hardwareverbindingen

- Controleer of alle gebruikte snoeren en kabels in goede staat verkeren.
- Controleer of het netsnoer stevig met het apparaat en met een werkend stopcontact is verbonden.
- Zorg ervoor dat het telefoonsnoer is verbonden met de 1-LINE-poort.

### Controleer de printkoppen en inktpatronen

- Controleer of alle printkoppen en inktcartridges goed vastzitten in de juiste met kleuren gecodeerde sleuven. Druk de printkoppen en inktpatronen goed op hun plaats. Het apparaat werkt niet als die niet zijn geïnstalleerd.
- Controleer of de printkopvergrendeling goed is gesloten.
- Als er op het scherm een foutbericht over de printkoppen verschijnt, reinigt dan de contactpunten op de printkoppen.

### Controleer het computersysteem

- Zorg ervoor dat de computer op een ondersteund besturingssysteem werkt.
- Controleer of de computer minstens voldoet aan de minimale systeemvereisten.

### Controleer het apparaat op het volgende

- Aan/uit-lampje brandt en knippert niet. Wanneer het apparaat voor het eerst wordt ingeschakeld, duurt het opwarmen ongeveer 45 seconden.
- Het apparaat staat in de status Klaar en er branden of flikkeren geen andere lichtjes op het bedieningspaneel van het apparaat. Als er lichtjes branden of flikkeren, lees dan het bericht op het bedieningspaneel van het apparaat.
- Controleer of het netsnoer en andere kabels functioneren en goed op het apparaat zijn aangesloten.
- Alle verpakkingstape en -materialen moeten van het apparaat zijn verwijderd.
- De duplexeenheid moet stevig op zijn plaats zitten.
- Afdruk materiaal moet goed in de lade zijn geplaatst en niet in het apparaat zijn vastgelopen.
- Alle vergrendelingen en kleppen zijn gesloten.

## Suggesties voor software-installatie

### Controleer of aan de installatievereisten wordt voldaan

- Zorg ervoor dat u de installatie-cd met de juiste installatiesoftware voor uw besturingssysteem gebruikt.
- Zorg ervoor dat u alle andere programma's afsluit voordat u de software installeert.
- Als het pad naar het cd-station niet wordt herkend, controleert u of u de juiste stationsaanduiding hebt opgegeven.
- Als uw computer de installatie-cd in het cd-station niet herkent, controleert u of de cd is beschadigd. De driver van het apparaat kan worden gedownload van de website van HP ([www.hp.com/support](http://www.hp.com/support)).

### Controleer of doe het volgende

- Controleer of de computer voldoet aan de systeemvereisten.
- Voordat u software op een computer met Windows installeert, moeten alle andere programma's zijn afgesloten.
- Als het pad naar het cd-rom-station niet wordt herkend, controleert u of u de juiste stationsaanduiding hebt opgegeven.
- Als uw computer de cd in het cd-station niet herkent, controleert u of de cd is beschadigd. De driver van het apparaat kan worden gedownload van de website van HP ([www.hp.com/support](http://www.hp.com/support)).
- Zorg ervoor dat de USB-drivers niet zijn uitgeschakeld in het apparaatbeheer in Windows.
- Als u een computer met Windows gebruikt en de computer het apparaat niet kan vinden, voert u het hulpprogramma voor het verwijderen van software uit (util\ccc\uninstall.bat op de installatie-cd). Hiermee verwijdert u de driver van het apparaat volledig. Start de computer opnieuw op en installeer de driver van het apparaat opnieuw.

### Controleer het computersysteem

- Zorg ervoor dat de computer op een ondersteund besturingssysteem werkt.
- Controleer of de computer minstens voldoet aan de minimale systeemvereisten.

## Storingen verhelpen

Soms loopt afdrukmetaal vast tijdens een taak. Probeer de volgende oplossingen voordat u de storing probeert te verhelpen.

- Gebruik afdrukmetaal dat aan de specificaties voldoet. Raadpleeg [Afdrukmetaal selecteren](#) voor meer informatie.
- Druk niet af op gekreukeld, gevouwen of beschadigd papier.
- Zorg ervoor dat de scanner schoon is. Raadpleeg [Het toestel reinigen](#) voor meer informatie.
- Zorg ervoor dat de lades correct geplaatst zijn en niet te vol zitten. Ga voor meer informatie naar [Afdrukmetaal plaatsen](#).

Dit gedeelte bevat de volgende onderwerpen:

- [Papierstoringen verhelpen](#)
- [Papierstoringen voorkomen](#)

## Papierstoringen verhelpen

Als het papier in de invoerlade is geplaatst, moet u het vastgelopen papier wellicht uit de duplexeenheid verwijderen.

Het papier kan ook zijn vastgelopen in de automatische documentinvoer. Door verschillende veelvoorkomende handelingen kan er papier vastlopen in de automatische documentinvoer:

- Er is te veel papier in de documentinvoerlade geplaatst. Zie [Informatie over de specificaties van ondersteund afdruk materiaal](#) voor informatie over het maximale aantal vellen dat de automatische documentinvoer kan bevatten.
- Er is te dik of te dun papier gebruikt voor het apparaat.
- Er is gepoogd papier bij te vullen in de documentinvoerlade terwijl het apparaat bezig was met het invoeren van pagina's.

### Vastgelopen papier verwijderen

1. Verwijder al het papier uit de uitvoerbak.

---

△ **Let op** Probeer de papierstoring niet via de voorzijde van het apparaat op te lossen. Het afdrukmechanisme kan daardoor beschadigd raken. Verwijder de vastgelopen papier altijd via de duplexeenheid.

---

2. Controleer de duplexeenheid.

- a. Druk op de knoppen aan weerszijden van de duplexeenheid aan beide zijden en verwijder het paneel of de eenheid.

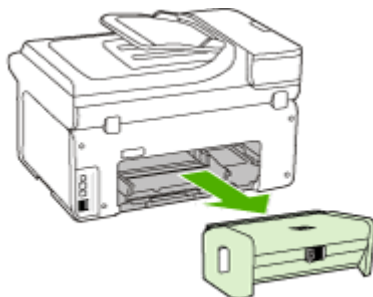

- b. Wanneer u het vastgelopen papier in het apparaat hebt gevonden, pakt u het papier met beide handen vast en trekt u het naar u toe.

- c. Wanneer u het vastgelopen papier daar niet ziet, drukt u op de grendel boven op de duplexeenheid en laat u de klep van de eenheid zakken. Wanneer u het vastgelopen papier hebt gevonden, verwijdert u het voorzichtig. Sluit de klep.

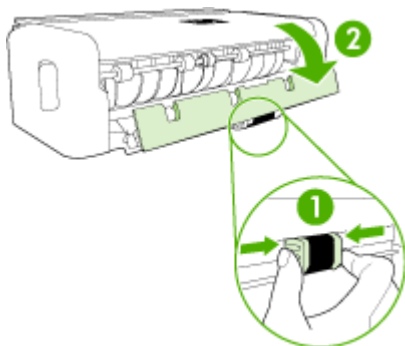

- d. Plaats de duplexeenheid opnieuw in de printer.
3. Open de bovenklep en verwijder vuil.
  4. Als u het vastgelopen papier niet hebt gevonden en lade 2 hebt geïnstalleerd, trekt u de lade uit en verwijdert u, indien mogelijk, het vastgelopen papier. Zo niet, doe dan het volgende:
    - a. Controleer of het apparaat is uitgeschakeld en verwijder de stekker uit het stopcontact.
    - b. Licht het apparaat op van lade 2.
    - c. Haal het vastgelopen materiaal van onder het apparaat uit of uit Lade 2.
    - d. Zet het apparaat weer op Lade 2.
  5. Open de toegangsklep tot de wagen met printcartridges. Als er papier is achtergebleven in het apparaat, controleert u of de wagen met printcartridges helemaal rechts in het apparaat staat, verwijdert u papiersnippers of verkreukeld afdruk materiaal en trekt u het afdruk materiaal langs boven uit het apparaat.

---

**⚠ Waarschuwing** Ga niet met uw handen in het apparaat als het apparaat aanstaat en de wagen vastzit. Als u de bovenste klep opent, moet de wagen terugkeren naar de rechterkant van het apparaat. Als dit niet gebeurt, schakelt u het apparaat uit voordat u het vastgelopen papier verwijdert.

---

6. Nadat u het vastgelopen papier hebt verwijderd, sluit u alle kleppen. Vervolgens zet u het apparaat aan (als u het apparaat had uitgezet) en verzendt u de afdrukaak opnieuw.

## Een papierstoring in de automatische documentinvoer verhelpen

1. Til de kap van de automatische documentinvoer omhoog.

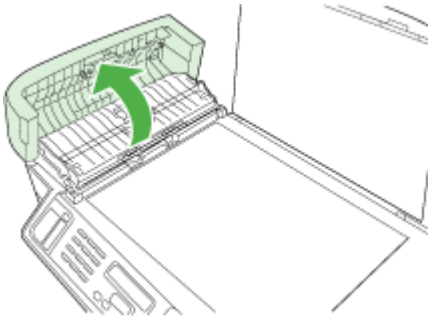

2. Trek het papier voorzichtig tussen de rollen vandaan.

△ **Let op** Als het papier scheurt wanneer u het van de rollen verwijdert, controleert u de rollen en wieltjes op gescheurde stukjes papier die in het apparaat kunnen zijn achtergebleven. Als u niet alle stukjes papier uit het apparaat verwijdert, is er een grotere kans op papierstoringen.

3. Sluit de kap van de automatische documentinvoer.

## Papierstoringen voorkomen

Houd u aan de volgende richtlijnen om papierstoringen te voorkomen.

- Verwijder afgedrukte exemplaren regelmatig uit de uitvoerlade.
- Zorg dat papier niet krult of kreukt door al het ongebruikte papier in een hersluitbare verpakking te bewaren.
- Zorg dat het papier plat in de invoerlade ligt en dat de randen niet omgevouwen of gescheurd zijn.
- Leg niet papier van verschillende soorten en formaten tegelijk in de invoerlade; al het papier in de invoerlade moet van dezelfde soort en hetzelfde formaat zijn.
- Verschuif de breedtegeleider voor het papier in de invoerlade totdat deze vlak tegen het papier aanligt. Zorg dat de breedtegeleiders het papier in de papierlade niet buigen.
- Schuif het papier niet te ver naar voren in de invoerlade.
- Gebruik papiersoorten die worden aanbevolen voor het apparaat. Zie [Informatie over de specificaties van ondersteund afdruk materiaal](#) voor meer informatie.

## Fouten (Windows)

In deze lijst worden de fouten weergegeven die u kunt zien op uw computerscherm (Windows) en hoe u dergelijke fouten kunt verhelpen.

- [Printkop\(pen\) ontbreekt/ontbreken](#)
- [Incompatibele printkop](#)
- [Printkop probleem](#)

- [Faxgeheugen vol](#)
- [Apparaat niet aangesloten](#)
- [De inktpatronen moeten binnenkort worden vervangen](#)
- [Patroonprobleem](#)
- [Patroonprobleem](#)
- [Verkeerd papier](#)
- [De inktpatroonhouder kan niet bewegen.](#)
- [Papierstoring](#)
- [Papierstoring](#)
- [Het papier in de printer is op.](#)
- [Verkeerd inktpatroon](#)
- [Printer staat off-line](#)
- [Printer gepauzeerd](#)
- [Document kan niet worden afgedrukt.](#)
- [Algemene afdrukfout](#)

### **Printkop(pen) ontbreekt/ontbreken**

Volgende printkop ontbreekt, is niet gedetecteerd, of niet goed geplaatst

Gebruik het volgende om de fout te corrigeren:

- [De printkoppen vervangen](#)
- [Benodigdheden](#)

### **Incompatibele printkop**

Volgende printkop is niet geschikt voor deze printer.

Gebruik het volgende om de fout te corrigeren:

- [De printkoppen vervangen](#)
- [Benodigdheden](#)

### **Printkop probleem**

Volgende printkop vertoont een probleem

Gebruik het volgende om de fout te corrigeren:

- [De printkoppen vervangen](#)
- [Benodigdheden](#)

### **Faxgeheugen vol**

Het interne geheugen is vol. Gebruik het volgende om de fout te corrigeren:

[Faxproblemen oplossen](#)

### **Apparaat niet aangesloten**

Gebruik het volgende om de fout te corrigeren:

[Suggesties voor hardware-installatie](#)

## De inktpatronen moeten binnenkort worden vervangen

De inktpatroon moet binnenkort worden vervangen.

Gebruik het volgende om de fout te corrigeren:

- [De inktcartridges vervangen](#)
- [Benodigdheden](#)



**Opmerking** De waarschuwingen en indicatoren voor het inktniveau geven alleen schattingen voor planningsdoelen. Overweeg om een nieuwe patroon aan te schaffen op het moment dat het bericht verschijnt dat de inkt bijna op is, zodat u vertragingen bij het afdrukken voorkomt. U hoeft de cartridges niet te vervangen tot wanneer u dit wordt gevraagd.

Zie [recyclingprogramma van HP Inktjet-onderdelen](#) voor meer informatie over het recyclen van gebruikt afdrukmateriaal.

---

## Patroonprobleem

Volgend inktpatroon ontbreekt of is beschadigd. Verwijder de inktpatroon en installeer hem opnieuw. Druk goed op zijn plaats. Als dit het probleem niet oplost, probeer dan het volgende.

Gebruik het volgende om de fout te corrigeren:

- [De inktcartridges vervangen](#)
- [Benodigdheden](#)
- [recyclingprogramma van HP Inktjet-onderdelen](#)

## Patroonprobleem

De inktpatroon moet worden vervangen. Verwijder de inktpatroon en installeer hem opnieuw. Druk goed op zijn plaats. Als dit het probleem niet oplost, probeer dan het volgende.

Gebruik het volgende om de fout te corrigeren:

- [De inktcartridges vervangen](#)
- [Benodigdheden](#)
- [recyclingprogramma van HP Inktjet-onderdelen](#)

## Verkeerd papier

Gebruik het volgende om de fout te corrigeren:

Papier dat werd gedetecteerd komt niet overeen met het geselecteerde formaat of type.

- [Afdruk materiaal plaatsen](#)
- [Afdrukken op afdruk materiaal van speciaal formaat](#)
- [Afdrukinstellingen](#)

## De inktpatroonhouder kan niet bewegen.

Schakel het apparaat uit. Controleer de printer op vastgelopen papier of op een andere storing.

Gebruik het volgende om de fout te corrigeren:

- [Storingen verhelpen](#)
- [Suggesties voor hardware-installatie](#)

## Papierstoring

Er is papier vastgelopen (of verkeerd ingevoerd) Verwijder het vastgelopen papier en druk op de knop **Doorgaan** op de printer.

Gebruik het volgende om de fout te corrigeren:

[Storingen verhelpen](#)

## Papierstoring

Er is een papierstoring (of invoerfout) in het scanpad. Verhelp de storing of voer het document nogmaals in en start de taak opnieuw.

Gebruik het volgende om de fout te corrigeren:

[Storingen verhelpen](#)

## Het papier in de printer is op.

Laad papier in de printer en druk op de knop **Doorgaan** op de voorkant van de printer.

Gebruik het volgende om de fout te corrigeren:

[Afdruk materiaal plaatsen](#)

## Verkeerd inktpatroon

De inktpatronen zijn niet bestemd voor gebruik in dit apparaat.

Gebruik het volgende om de fout te corrigeren:

- [De inktcartridges vervangen](#)
- [Benodigdheden](#)
- [recyclingprogramma van HP Inkjet-onderdelen](#)

## Printer staat off-line

Uw printer is momenteel offline.

Gebruik het volgende om de fout te corrigeren:

### Controleren of de printer n de pauzestand staat of offline is

1. Voer, afhankelijk van uw besturingssysteem, een van de volgende handelingen uit:
  - Windows Vista: Klik op de taakbalk van Windows op **Start** en klik vervolgens op **Bedieningspaneel**, en dan op **Printers**.
  - Windows XP: Klik op de taakbalk van Windows op **Start** klik op **Bedieningspaneel**, en klik vervolgens op **Printers en faxapparaten**.
2. Dubbelklik op het pictogram van uw product om de afdrukwachtrij te openen.



3. In het menu **Printer** controleert u of er niets is aangevinkt naast **Afdrukken onderbreken** of **Printer off line gebruiken**.
4. Indien u wijzigingen aanbracht, probeert u opnieuw af te drukken.

## Printer gepauzeerd

Uw printer is momenteel gepauzeerd.

Gebruik het volgende om de fout te corrigeren:

### Controleren of de printer in de pausestand staat of offline is

1. Voer, afhankelijk van uw besturingssysteem, een van de volgende handelingen uit:
  - Windows Vista: Klik op de taakbalk van Windows op **Start** en klik vervolgens op **Bedieningspaneel**, en dan op **Printers**.
  - Windows XP: Klik op de taakbalk van Windows op **Start** klik op **Bedieningspaneel**, en klik vervolgens op **Printers en faxapparaten**.
2. Dubbelklik op het pictogram van uw product om de afdrukwachtrij te openen.
3. In het menu **Printer** controleert u of er niets is aangevinkt naast **Afdrukken onderbreken** of **Printer off line gebruiken**.
4. Indien u wijzigingen aanbracht, probeert u opnieuw af te drukken.

## Document kan niet worden afgedrukt.

De taak werd onderbroken vanwege een fout in het afdruksysteem.

Gebruik het volgende om de fout te corrigeren:

[Problemen met het afdrukken oplossen](#)

## Algemene afdrukfout

Als u het apparaat verplaatst of vervoert nadat u dit bericht hebt ontvangen, moet u ervoor zorgen dat u het apparaat recht houdt en niet kantelt om te vermijden dat er inkt lekt. Er is een probleem opgetreden met het apparaat.

Noteer de foutcode die in de melding wordt gegeven en neem vervolgens contact op met HP-ondersteuning. Bezoek:

[www.hp.com/support](http://www.hp.com/support).

Kies uw land/regio wanneer dit wordt gevraagd en klik vervolgens op **Neem contact op met HP** voor informatie over het aanvragen van technische ondersteuning.



---

# A HP-benodigdheden en -accessoires

Dit hoofdstuk bevat informatie over HP-benodigdheden en accessoires voor het apparaat. De informatie is onderhevig aan wijzigingen. Bezoek de HP-website ([www.hpshopping.com](http://www.hpshopping.com)) voor de laatste updates. U kunt ook producten aankopen via de website.

Dit gedeelte bevat de volgende onderwerpen:

- [Afdrukbenodigdheden online bestellen](#)
- [Accessoires](#)
- [Benodigdheden](#)

## Afdrukbenodigdheden online bestellen

Om benodigdheden te bestellen of een afdrukbare winkellijst aan te maken, opent u het pictogram op het bureaublad van het HP Solution Center dat werd geïnstalleerd door uw HP-printersoftware, en klikt u op het pictogram **Winkelen**. Selecteer **Kopen** of **Mijn winkellijst afdrukken**. HP Solution Center uploadt, met uw toestemming, gegevens over de printer, waaronder het modelnummer, het serienummer en de geschatte inktniveau's. De HP-benodigdheden die in uw printer werken, worden vooraf geselecteerd. U kunt hoeveelheden wijzigen, items toevoegen of verwijderen, en de de lijst of aankoop online in de de HP Store of bij andere online dealers afdrukken (opties verschillen naargelang het land/ de regio). Cartridgegegevens en links naar online shopping worden ook weergegeven op waarschuwingsberichten met betrekking tot inkt.

U kunt ook online bestellen door [www.hp.com/buy/supplies](http://www.hp.com/buy/supplies) te bezoeken. Selecteer desgevraagd uw land/regio, volg de aanwijzingen om uw product te selecteren en kies de benodigdheden die u wenst.

U kunt ook online bestellen via uw ingesloten Webserver: Klik op de knop 'Order Supplies (Benodigdheden bestellen)'. Klik op 'Verzenden' om printerinformatie (zoals nummer van uw printermodel, serienummer, en geschatte inktniveau's) naar HP en u zult worden doorgestuurd naar de HP SureSupply-website voor eenvoudige en slimme bestelling van HP-benodigdheden.

---

 **Opmerking** Online cartridges bestellen is niet in alle landen/regio's mogelijk. In vele landen vindt u echter informatie over telefonische bestellingen, het zoeken van een plaatselijke winkel en het afdrukken van een winkellijst. Bovendien kunt u de optie [HP kopen](#) bovenaan de pagina [www.hp.com/buy/supplies](http://www.hp.com/buy/supplies) selecteren om informatie te verkrijgen over het kopen van HP-producten in uw land.

---

## Accessoires

Invoerlade voor 250 vel	CB802A	Optionele tweede lade voor maximaal 250 vellen gewoon papier
HP Jetdirect 175X printserver-Fast Ethernet*	J6035C	Externe printserver (USB 1.0)
HP Jetdirect en3700 Fast Ethernet-printserver*	J7942A	Externe printserver (USB 2.0)
HP Jetdirect ew2400 802.11g Draadloze printserver*	J7951A	Draadloze of vaste externe printserver

(vervolg)

HP BT500, draadloze Bluetooth-adapter	Q3395A	Bluetooth-compatibele USB-adapter
---------------------------------------	--------	-----------------------------------

\*Ondersteunt alleen afdrukfunctionaliteit.

## Benodigdheden

- [Inkpatronen en printkoppen](#)
- [HP-afdruk materiaal](#)

### Inkpatronen en printkoppen

De beschikbaarheid van inktcartridges varieert per land/regio. Als u in Europa woont, kunt u op [www.hp.com/eu/hard-to-find-supplies](http://www.hp.com/eu/hard-to-find-supplies) informatie vinden over HP-inkcartridges.

Vervang alleen door cartridges met hetzelfde nummer als de inktcartridges die u wilt vervangen. Het nummer van de cartridge is terug te vinden op de volgende plaatsen:

- Het label voor inktbenodigdheden (in het apparaat, in de buurt van de inktpatronen).
- De HP SureSupply-website ([www.hp.com/buy/supplies](http://www.hp.com/buy/supplies)). Zie [Afdrukbenodigdheden online bestellen](#) voor meer informatie.
- Het label van de inktpatroon die u gaat vervangen.
- De HP-software op uw computer:
  - **Solution Center (Windows):** Klik op **Status**, en klik dan op **Geschatte inktniveaus**. Het tabblad **Mijn inktpatronen** geeft de huidige geïnstalleerde cartridges weer. Het tabblad **Alle inktpatronen** geeft alle ondersteunde cartridges voor het apparaat weer.
  - Of-
  - Ga naar het tabblad **Catalogus in Afdrukbare winkellijst**, en klik op **Mijn winkellijst afdrukken**. Er wordt een pagina met de lijst van benodigdheden afgedrukt. Deze bevat ook de vervangnummers.
  - **Werkset (Windows):** Klik op het tabblad **Geschatte inktniveaus** en klik vervolgens op de knop **Cartridgedetails** om informatie te zien over vervangcartridges.
  - **HP Printerhulpprogramma (Mac OS X):** Open het deelvenster **Informatie en ondersteuning** en klik vervolgens op de **Info benodigdheden**.
  - **Geïntegreerde webserver:** Open het tabblad **Informatie** en klik vervolgens op **Apparaatinformatie** in het linkerdeelvenster.
- De diagnostische zelftestpagina. Zie [Het diagnostische zelftestrapport begrijpen](#) voor meer informatie.



**Opmerking** De waarschuwingen en indicatoren voor het inktniveau geven alleen schattingen voor planningsdoelen. Overweeg om een nieuwe patroon aan te schaffen op het moment dat het bericht verschijnt dat de inkt bijna op is, zodat u vertragingen bij het afdrukken voorkomt. U hoeft de cartridges niet te vervangen tot wanneer u dit wordt gevraagd.

HP 940 zwart en geel Officejet printkop	C4900A
HP 940 magenta en cyaan Officejet printkop	C4901A

## HP-afdruk materiaal

Als u afdruk materiaal wilt bestellen, zoals HP Premium Papier gaat u naar [www.hp.com](http://www.hp.com).



HP beveelt gewoon papier met het ColorLok-logo aan voor het afdrukken en kopiëren van alledaagse documenten. Alle papersoorten met het ColorLok-logo werden door derden getest om te voldoen aan de hoogste maatstaven van betrouwbaarheid en afdrukkwaliteit, en produceren documenten met heldere, levendige kleuren, donkerder zwart, die sneller drogen dan andere gewone papersoorten. Zoek naar papier met het ColorLok-logo dat bestaat in verscheidene formaten en gewichten en gemaakt wordt door verschillende fabrikanten.



---

# B Ondersteuning en garantie

Dit hoofdstuk, [Onderhoud en problemen oplossen](#), bevat suggesties voor het oplossen van veelvoorkomende problemen. Als uw apparaat niet naar behoren werkt en de oplossingen in deze handleiding het probleem niet verhelpen, kunt u gebruikmaken van één van de onderstaande ondersteuningsdiensten.

Dit gedeelte bevat de volgende onderwerpen:

- [Elektronische ondersteuning krijgen](#)
- [Garantie](#)
- [Inktpatroon garantieinformatie](#)
- [Telefonische ondersteuning van HP krijgen](#)
- [Het apparaat klaarmaken voor verzending](#)
- [Het apparaat verpakken](#)

## Elektronische ondersteuning krijgen

Voor ondersteuning en informatie over de garantie kunt u naar de website van HP gaan op [www.hp.com/support](http://www.hp.com/support). Kies desgevraagd uw land/regio en klik op **Contact HP** (Neem contact op met HP-ondersteuning) als u contact wilt opnemen met de technische ondersteuning.

Deze website biedt ook technische ondersteuning, drivers, benodigdheden, bestelinformatie en andere opties zoals:

- Online pagina's met ondersteuning raadplegen.
- Een e-mail naar HP sturen voor antwoord op uw vragen.
- On line met een technicus van HP spreken.
- Controleren of er software-updates zijn.

U kunt ook ondersteuning krijgen via de Werkset (Windows) of het HP Printerhulpprogramma (Mac OS X), die eenvoudige, stapsgewijze oplossingen voor veelvoorkomende afdrukproblemen bieden. Zie [HP Werkset \(Windows\) gebruiken](#) of [HP Printerhulpprogramma gebruiken \(Mac OS X\)](#) voor meer informatie.

De ondersteuningsopties en beschikbaarheid variëren per product, land/regio en taal.

## Garantie

HP product	Duur van beperkte garantie
Softwaremedia	90 dagen
Printer	1 jaar
Print- of inktcartridges	Tot het HP inktpatroon leeg is of de "einde garantie"-datum (vermeld op het inktpatroon) is bereikt, afhankelijk van wat het eerst van toepassing is. Deze garantie dekt geen HP inktproducten die opnieuw zijn gevuld, opnieuw zijn gefabriceerd of zijn gerepareerd, noch HP inktproducten die op verkeerde wijze zijn gebruikt of behandeld.
Printkoppen (geldt alleen voor producten met printkoppen die door de klant kunnen worden vervangen)	1 jaar
Accessoires	1 jaar tenzij anders vermeld

### A. Duur van beperkte garantie

- Hewlett-Packard (HP) garandeert de eindgebruiker dat bovenstaande HP-producten vrij van materiaal- en fabricagedefecten zijn gedurende de hierboven aangegeven periode, die begint op de datum van aankoop door de klant. De klant moet een bewijs van de datum van aankoop kunnen overleggen.
- Met betrekking tot softwareproducten is de beperkte garantie van HP uitsluitend geldig voor het niet kunnen uitvoeren van programmeringsinstructies. HP garandeert niet dat de werking van een product ononderbroken of vrij van fouten is.
- De beperkte garantie van HP geldt alleen voor defecten die zich voordoen als resultaat van een normaal gebruik van het product en is niet van toepassing in de volgende gevallen:
  - onjuist of onvoldoende onderhoud of wijziging van het product;
  - software, interfaces, afdruk materiaal, onderdelen of benodigdheden die niet door HP worden geleverd of ondersteund;
  - gebruik dat niet overeenstemt met de specificaties van het product;
  - onrechtmatige wijzigingen of verkeerd gebruik.
- Voor HP printerproducten is het gebruik van een cartridge die niet door HP is geleverd of een nagevulde cartridge niet van invloed op de garantie aan de klant of een contract voor ondersteuning dat met de klant is gesloten. Als echter een defect of beschadiging van de printer toegewezen kan worden aan het gebruik van een cartridge die niet van HP afkomstig is, een nagevulde cartridge of een verlopen inktcartridge, brengt HP de gebruikelijke tijd- en materiaalkosten voor het repareren van de printer voor het betreffende defect of de betreffende beschadiging in rekening.
- Als HP tijdens de van toepassing zijnde garantieperiode kennisgeving ontvangt van een defect in een softwareproduct, in afdruk materiaal of in een inktproduct dat onder de garantie van HP valt, wordt het defecte product door HP vervangen. Als HP tijdens de van toepassing zijnde garantieperiode kennisgeving ontvangt van een defect in een hardwareproduct dat onder de garantie van HP valt, wordt naar goeddunken van HP het defecte product door HP gerepareerd of vervangen.
- Als het defecte product niet door HP respectievelijk gerepareerd of vervangen kan worden, zal HP de aankoopprijs voor het defecte product dat onder de garantie valt, terugbetalen binnen een redelijke termijn nadat HP kennisgeving van het defect heeft ontvangen.
- HP is niet verplicht tot reparatie, vervanging of terugbetaling tot de klant het defecte product aan HP geretourneerd heeft.
- Een eventueel vervangingsproduct mag nieuw of bijna nieuw zijn, vooropgesteld dat het ten minste dezelfde functionaliteit heeft als het product dat wordt vervangen.
- De beperkte garantie van HP is geldig in alle landen/regio's waar het gegarandeerde product door HP wordt gedistribueerd, met uitzondering van het Midden-Oosten, Afrika, Argentinië, Brazilië, Mexico, Venezuela en de tot Frankrijk behorende zogenoemde "Départements d'Outre Mer". Voor de hierboven als uitzondering vermelde landen/regio's, is de garantie uitsluitend geldig in het land/de regio van aankoop. Contracten voor extra garantieservice, zoals service op de locatie van de klant, zijn verkrijgbaar bij elk officieel HP-servicekantoor in landen/regio's waar het product door HP of een officiële importeur wordt gedistribueerd.
- Er wordt geen garantie gegeven op HP-inktpatronen die zijn nagevuld, opnieuw zijn geproduceerd, zijn opgeknapt en verkeerd zijn gebruikt of waarmee op enigerlei wijze is geknoeid.

### B. Garantiebeperkingen

IN ZOVERRE DOOR HET PLAATSELJK RECHT IS TOEGESTAAN, BIEDEN NOCH HP, NOCH LEVERANCIERS (DERDEN) ANDERE UITDRUKKELIJKE OF STILZWIJGENDE GARANTIES OF VOORWAARDEN MET BETREKKING TOT DE PRODUCTEN VAN HP EN WIJZEN ZIJ MET NAME DE STILZWIJGENDE GARANTIES EN VOORWAARDEN VAN VERKOOPBAARHEID, BEVREDIGENDE KWALITEIT EN GESCHIKTHEID VOOR EEN BEPAALD DOEL AF.

### C. Beperkte aansprakelijkheid

- Voor zover bij de plaatselijke wetgeving toegestaan, zijn de verhaalsmogelijkheden in deze beperkte garantie de enige en exclusieve verhaalsmogelijkheden voor de klant.
- VOORZOVER DOOR HET PLAATSELJK RECHT IS TOEGESTAAN, MET UITZONDERING VAN DE SPECIFIEKE VERPLICHTINGEN IN DEZE GARANTIEVERKLARING, ZIJN HP EN LEVERANCIERS (DERDEN) ONDER GEEN BEDING AANSPRAKELIJK VOOR DIRECTE, INDIRECTE, SPECIALE EN INCIDENTELE SCHADE OF GEVOLGSCHADE, OF DIT NU GEBASEERD IS OP CONTRACT, DOOR BENADELING OF ENIGE ANDERE JURIDISCHE THEORIE, EN ONGEACHT OF HP VAN DE MOGELIJKHEID VAN DERGELIJKE SCHADE OP DE HOOGTE IS.

### D. Lokale wetgeving

- Deze garantieverklaring verleent de klant specifieke juridische rechten. De klant kan over andere rechten beschikken die in de V.S. van staat tot staat, in Canada van provincie tot provincie en elders van land tot land of van regio tot regio kunnen verschillen.
- In zoverre deze garantieverklaring niet overeenstemt met de plaatselijke wetgeving, zal deze garantieverklaring als aangepast en in overeenstemming met dergelijke plaatselijke wetgeving worden beschouwd. Krachtens een dergelijke plaatselijke wetgeving is het mogelijk dat bepaalde afwijzingen en beperkingen in deze garantieverklaring niet op de klant van toepassing zijn. Sommige staten in de Verenigde Staten en bepaalde overheden buiten de Verenigde Staten (inclusief provincies in Canada) kunnen bijvoorbeeld:
  - voorkomen dat de afwijzingen en beperkingen in deze garantieverklaring de wettelijke rechten van een klant beperken (bijvoorbeeld het Verenigd Koninkrijk);
  - op andere wijze de mogelijkheid van een fabrikant beperken om dergelijke niet-aansprakelijkheidsverklaringen of beperkingen af te dwingen;
  - de klant aanvullende garantierechten verlenen, de duur van de impliciete garantie bepalen waarbij het niet mogelijk is dat de fabrikant zich niet aansprakelijk verklaart of beperkingen ten aanzien van de duur van impliciete garanties niet toestaan.
- DE IN DEZE VERKLARING GESTELDE GARANTIEVOORWAARDEN VORMEN, BEHALVE IN DE WETTELIJK TOEGESTANE MATE, GEEN UITSLUITING, BEPERKING OF WIJZIGING VAN, MAAR EEN AANVULLING OP DE VERPLICHTE EN WETTELIJK VOORGESCHREVEN RECHTEN DIE VAN TOEPASSING ZIJN OP DE VERKOOP VAN HP-PRODUCTEN.

#### HP Fabrieksgarantie

Geachte klant,

Als bijlage ontvangt u hierbij een lijst met daarop de naam en het adres van de HP vestiging in uw land waar u terecht kunt voor de HP fabrieksgarantie.

**Naast deze fabrieksgarantie kunt u op basis van nationale wetgeving tevens jegens uw verkoper rechten putten uit de verkoopovereenkomst. De HP fabrieksgarantie laat de wettelijke rechten onder de toepasselijke nationale wetgeving onverlet.**

**Nederlands:** Hewlett-Packard Nederland BV, Startbaan 16, 1187 XR Amstelveen  
**Belgisch:** Hewlett-Packard Belgium BVBA/SPRL, Luchtschipstraat 1, B-1140 Brussels



## Inktpatroon garantieinformatie

De HP-cartridgegarantie is van toepassing wanneer het product gebruikt wordt in de aangewezen HP-printer. Deze garantie is niet van toepassing op HP-inktproducten die opnieuw zijn gevuld, die zijn gerecycled, gerepareerd, die verkeerd zijn gebruikt of waarmee is geknoeid.

Tijdens de garantieperiode is het product gedekt zolang de HP-inkt niet op is en het einde van de garantieperiode niet is bereikt. Het einde van de garantiedatum, in JJJJ-MM-formaat, vindt als volgt op het product terug:



## Telefonische ondersteuning van HP krijgen

Gedurende de garantieperiode kunt u een beroep doen op het HP Klantenondersteuningscentrum.

 **Opmerking** HP biedt geen telefonische ondersteuning voor Linux-printing. U vindt alle ondersteuning op volgende website: <https://launchpad.net/hplip>. Klik op de knop **Stel een vraag** om te beginnen met het ondersteuningsproces.

De HPLIP-website biedt geen ondersteuning voor Windows of Mac OS X. Als u deze besturingssystemen gebruikt, gaat u naar [www.hp.com/support](http://www.hp.com/support).

Dit gedeelte bevat de volgende onderwerpen:

- [Voordat u belt](#)
- [Wat te doen bij problemen](#)
- [Telefonische ondersteuning van HP](#)
- [Opties voor aanvullende garantie](#)
- [HP Snelle omruilservice \(Japan\)](#)
- [HP Korea klantenondersteuning](#)

### Voordat u belt

Bezoek de website van HP ([www.hp.com/support](http://www.hp.com/support)) voor de nieuwste informatie over het oplossen van problemen of productverbeteringen en -updates.

Het kan zijn dat bij de software van andere bedrijven wordt geleverd bij de HP All-in-One. Als u met een van deze programma's problemen ondervindt, kunt u voor de beste technische ondersteuning het beste contact opnemen met de ondersteuningsdienst van het bedrijf in kwestie.

 **Opmerking** Deze informatie is niet van toepassing op klanten in Japan. Zie [HP Snelle omruilservice \(Japan\)](#) voor informatie over serviceopties in Japan.

Houd de volgende informatie bij de hand zodat de medewerkers van ons Klantenondersteuningscentrum u zo goed mogelijk van dienst kunnen zijn.

1. Druk de diagnostische zelftestpagina van het apparaat af. Raadpleeg [Het diagnostische zelftestrapport begrijpen](#) voor meer informatie. Als het apparaat niet afdrukt, houd dan de volgende informatie bij de hand:
  - Apparaatmodel
  - Modelnummer en serienummer (aan de achterzijde van de printer)
2. Ga na welk besturingssysteem u gebruikt, bijvoorbeeld Windows XP.
3. Als het apparaat is aangesloten op een netwerk, controleer dan het besturingssysteem van het netwerk.
4. Noteer hoe het apparaat met uw systeem is verbonden, bijvoorbeeld via een USB- of netwerkverbinding.
5. Noteer het versienummer van de printersoftware. (U vindt het versienummer van de printerdriver door het dialoogvenster met printerinstellingen of -eigenschappen te openen en op het tabblad **Info** te klikken.)
6. Wanneer u problemen heeft met het afdrucken vanuit een bepaalde toepassing noteer dan de naam en het versienummer van de toepassing.

### Wat te doen bij problemen

**Als u een probleem hebt, voert u deze stappen uit.**

1. Raadpleeg de documentatie die bij het apparaat is geleverd.
2. Ga naar de website voor online ondersteuning van HP op [www.hp.com/support](http://www.hp.com/support). Online ondersteuning van HP is beschikbaar voor alle klanten van HP. Het is de betrouwbaarste

bron van actuele informatie over het apparaat en deskundige hulp, en biedt de volgende voordelen:

- Snelle toegang tot gekwalificeerde online ondersteuningstechnici
  - Software en stuurprogramma-updates voor de HP All-in-One
  - Waardevolle informatie voor het oplossen van veel voorkomende problemen
  - Pro-actieve apparaatupdates, ondersteuningswaarschuwingen en HP-nieuwsbrieven die beschikbaar zijn als u de HP All-in-One registreert
3. Bel HP Ondersteuning. De ondersteuningsopties en de beschikbaarheid verschillen per apparaat, land/regio en taal.

### **Telefonische ondersteuning van HP**

De telefoonnummers voor ondersteuning en de tarieven die hier worden weergegeven zijn geldig op het ogenblik van deze publicatie. Zie [www.hp.com/support](http://www.hp.com/support) voor de meest actuele HP-lijst met telefoonnummers voor ondersteuning en informatie over de tarieven.

Dit gedeelte bevat de volgende onderwerpen:

- [Periode voor telefonische ondersteuning](#)
- [Telefoonnummers voor telefonische ondersteuning](#)
- [Telefonisch contact opnemen](#)
- [Na de periode van telefonische ondersteuning](#)

#### **Periode voor telefonische ondersteuning**

Eén jaar telefonische ondersteuning is beschikbaar in Noord-Amerika, Azië (Stille Oceaan) en Latijns-Amerika (inclusief Mexico).

Ga naar [www.hp.com/support](http://www.hp.com/support) voor het vaststellen van de duur voor telefonische ondersteuning in Europa, het Midden-Oosten en Afrika. De standaardtelefoonkosten zijn van toepassing.

## Telefoonnummers voor telefonische ondersteuning

Zie [www.hp.com/support](http://www.hp.com/support) voor de meest actuele lijst met telefoonnummers voor ondersteuning.



[www.hp.com/support](http://www.hp.com/support)

Africa (English speaking)	+27 11 2345872
Afrique (francophone)	+33 1 4993 9230
021 672 280	الجزائر
Argentina (Buenos Aires)	54-11-4708-1600
Argentina	0-800-555-5000
Australia	1300 721 147
Australia (out-of-warranty)	1902 910 910
Österreich	+43 0820 87 4417 0,145 € p/m
17212049	البحرين
België	+32 070 300 005 0,174 €
Belgique	+32 070 300 004 0,174 €
Brasil (Sao Paulo)	55-11-4004-7751
Brasil	0-800-709-7751
Canada	1-(800)-474-6836 (1-800 hp invent)
Central America & The Caribbean	<a href="http://www.hp.com/support">www.hp.com/support</a>
Chile	800-360-999
中国	1068687980
中国	800-810-3888
Colombia (Bogotá)	571-606-9191
Colombia	01-8000-51-4746-8368
Costa Rica	0-800-011-1046
Česká republika	810 222 222
Danmark	+45 70 202 845 0,25 DKK
Ecuador (Andinatel)	1-999-119 ☎ 800-711-2884
Ecuador (Pacifitel)	1-800-225-528 ☎ 800-711-2884
(02) 6910602	مصر
El Salvador	800-6160
España	+34 902 010 059 0,078 €
France	+33 0892 69 60 22 0,337 €
Deutschland	+49 01805 652 180 0,14 € aus dem deutschen Festnetz - bei Anrufen aus Mobilfunknetzen können andere Preise gelten
Ελλάδα (από το εξωτερικό)	+ 30 210 6073603
Ελλάδα (εντός Ελλάδας)	801 11 75400
Ελλάδα (από Κύπρο)	800 9 2654
Guatemala	1-800-711-2884
香港特別行政區	(852) 2802 4098
Magyarország	06 40 200 629
India	1-800-425-7737
India	91-80-28526900
Indonesia	+62 (21) 350 3408
+971 4 224 9189	العراق
+971 4 224 9189	الكويت
+971 4 224 9189	لبنان
+971 4 224 9189	قطر
+971 4 224 9189	اليمن
Ireland	+353 1890 923 902 0,05 €
1-700-503-048	ישראל
Italia	+39 848 800 871 0,023 €

Jamaica	1-800-711-2884
日本	0570-000511
日本	03-3335-9800
0800 222 47	الأردن
한국	1588-3003
Luxembourg (Français)	+352 900 40 006 0,161 €
Luxemburg (Deutsch)	+352 900 40 007 0,161 €
Malaysia	1800 88 8588
Mauritius	(230) 262 210 404
México (Ciudad de México)	55-5258-9922
México	01-800-472-68368
Maroc	081 005 010
Nederland	+31 0900 2020 165 0,20 €
New Zealand	0800 441 147
Nigeria	(01) 271 2320
Norge	+47 815 62 070 0,39 NOK
24791773	عُمان
Panamá	1-800-711-2884
Paraguay	009 800 54 1 0006
Perú	0-800-10111
Philippines	2 867 3551
Polska	801 800 235
Portugal	+351 808 201 492 0,024 €
Puerto Rico	1-877-232-0589
República Dominicana	1-800-711-2884
Reunion	0820 890 323
România	0801 033 390
Россия (Москва)	095 777 3284 0,03 €
Россия (Санкт-Петербург)	812 332 4240 0,08 €
800 897 1415	السعودية
Singapore	+65 6272 5300
Slovensko	0850 111 256
South Africa (RSA)	0860 104 771
Suomi	+358 0 203 66 767 0,015 €
Sverige	+46 077 120 4765 0,23 SEK
Switzerland	+41 0848 672 672 0,08 CHF
臺灣	02-8722-8000
ไทย	+66 (2) 353 9000
071 891 391	تونس
Trinidad & Tobago	1-800-711-2884
Türkiye (Istanbul, Ankara, İzmir & Bursa)	444 0307
Україна	(044) 230-51-06
600 54 47 47	الإمارات العربية المتحدة
United Kingdom	+44 0870 010 4320 0,05 £
United States	1-(800)-474-6836
Uruguay	0004-054-177
Venezuela (Caracas)	58-212-278-8666
Venezuela	0-800-474-68368
Việt Nam	+84 88234530

## Telefonisch contact opnemen

Bel HP-ondersteuning terwijl u bij de computer en de HP All-in-One zit. Zorg dat u de volgende informatie kunt geven:

- Modelnummer (dit vindt u op het etiket aan de voorzijde van het apparaat)



**Opmerking** Naast de naam van het model die wordt weergegeven aan de voorkant van het apparaat, beschikt dit apparaat ook over een specifiek modelnummer. U kunt dit nummer gebruiken om te bepalen welke benodigdheden en accessoires beschikbaar zijn voor uw product, en wanneer u ondersteuning kunt krijgen. U vindt het modelnummer op een label dat zich in het apparaat bevindt, in de buurt van de inktpatronen.

---

- Serienummer (dit vindt u achter of onder op het apparaat)
- Berichten die verschijnen wanneer het probleem zich voordoet
- Antwoorden op de volgende vragen:
  - Doet dit probleem zich vaker voor?
  - Kunt u het probleem reproduceren?
  - Hebt u nieuwe hardware of software aan de computer toegevoegd kort voordat dit probleem zich begon voor te doen?
  - Is er iets anders gebeurd vóór deze situatie (bijvoorbeeld een onweersbui, de HP All-in-One is verplaatst, enz.)?

## Na de periode van telefonische ondersteuning

Na afloop van de periode waarin u een beroep kunt doen op telefonische ondersteuning, kunt u tegen vergoeding voor hulp terecht bij HP. Help is mogelijk ook beschikbaar via de website voor online ondersteuning van HP: [www.hp.com/support](http://www.hp.com/support). Neem contact op met uw HP leverancier of bel het telefoonnummer voor ondersteuning in uw land/regio voor meer informatie over de beschikbare ondersteuningsopties.

## Opties voor aanvullende garantie

Tegen extra kosten zijn aanvullende serviceplannen beschikbaar voor de HP All-in-One. Ga naar [www.hp.com/support](http://www.hp.com/support), selecteer uw land/regio en taal en bekijk het gedeelte over services en garantie voor informatie over de aanvullende serviceplannen.

## HP Snelle omruilservice (Japan)

### HP クイック・エクステンジサービス

製品に問題がある場合は、以下に記載されている電話番号に連絡してください。故障している、または問題があると判断された場合、保障期間中は無料で製品を交換し、故障した製品を回収します。

電話番号 : 0570-000511 (ナビダイヤル)  
03-3335-9800 (ナビダイヤルをご利用いただけない場合)  
サポート時間 : 平日の午前 9:00 から午後 5:00 まで  
土日の午前 10:00 から午後 5:00 まで  
祝祭日および 1月 1日から 3日は除きます。

#### サービスの条件 :

- ・ サポートの提供は、カスタマケアセンターを通してのみ行われます。
- ・ カスタマケアセンターがプリンタの不具合と判断した場合に、サービスを受けることができます。  
ご注意 : ユーザの扱いが不適切であったために故障した場合は、保障期間中であっても修理は有料となります。詳細については保証書を参照してください。

#### その他の制限 :

- ・ 運搬の時間はお住まいの地域によって異なります。詳しくは、カスタマケアセンターに連絡してご確認ください。
- ・ 出荷配送は、当社指定の配送業者が行います。
- ・ 配送は交通事情などの諸事情によって、遅れる場合があります。
- ・ このサービスは、将来予告無しに変更することがあります。

Raadpleeg [Het apparaat verpakken](#) voor instructies voor het verpakken van het product voor retournering of vervanging.

## HP Korea klantenondersteuning

### HP 한국 고객 지원 문의

- 고객 지원 센터 대표 전화  
1588-3003
- 제품가격 및 구입처 정보 문의 전화  
080-703-0700
- 전화 상담 가능 시간:  
평 일 09:00~18:00  
토요일 09:00~13:00  
(일요일, 공휴일 제외)

## Het apparaat klaarmaken voor verzending

Als u door HP-klantenondersteuning of door de winkel waar u het apparaat hebt gekocht, wordt gevraagd het apparaat voor onderhoud op te sturen, moet u de volgende onderdelen verwijderen en bewaren voordat u het apparaat terugstuurt:

- De printkoppen en inktpatronen
- Het frontje van het bedieningspaneel
- De duplexeenheid
- De uitvoerlade
- Het stroomsnoer, de USB-kabel en andere kabels die aan het apparaat zijn verbonden
- Papier in de invoerlade
- Verwijder alle originelen die eventueel nog in het apparaat aanwezig zijn

Dit gedeelte bevat de volgende onderwerpen:

- [De inktcartridges en printkoppen verwijderen voor verzending](#)
- [Verwijder het frontje van het bedieningspaneel van het apparaat](#)
- [De duplexeenheid verwijderen](#)
- [De uitvoerlade verwijderen](#)

### De inktcartridges en printkoppen verwijderen voor verzending

Zorg dat u alle inktcartridges en printkoppen verwijdert voordat u het apparaat terugstuurt.

---

 **Opmerking** Deze informatie is niet van toepassing op klanten in Japan.

---

#### Printcartridges verwijderen voor verzending

1. Zet het apparaat aan en wacht totdat de wagen met printcartridges stilstaat. Als het apparaat niet aangaat, slaat u deze stap over en gaat u naar stap 2.

---

 **Opmerking** Als het apparaat niet wordt ingeschakeld, kunt u het netsnoer uit het stopcontact halen en vervolgens de wagen met printcartridges handmatig geheel naar rechts schuiven om de inktcartridges te verwijderen.

---

2. Trek de klep van de inktpatroon voorzichtig naar voren.



3. Grijp de inktcartridges tussen uw duim en wijsvinger en trek ze stevig naar u toe om ze te verwijderen.



4. Plaats de inktcartridges in een luchtdichte, kunststof verpakking om uitdroging te voorkomen en berg deze op. Verzend de cartridges niet samen met het apparaat, tenzij de HP-klantondersteuning u daarom vraagt.
5. Sluit de klep voor de printcartridges en wacht enkele minuten tot de wagen met printcartridges zich weer in de normale positie bevindt (aan de linkerzijde).
6. Als de scanner inactief is en zich weer in de vaste positie bevindt, zet u het apparaat uit door op de knop **Aan/uit** te drukken.

#### **Printkoppen verwijderen voor verzending**

1. Open de bovenklep.
2. Als de wagen niet automatisch naar links beweegt, druk dan gedurende 5 seconden op de knop **OK** (producten met een uitleesvenster met twee regels) of de knop \* (producten met een kleurenscherm). Wacht tot de wagen stilstaat.



**Opmerking** Als de printer niet ingeschakeld kan worden, verwijder de printkoppenklep dan met een pen.

---



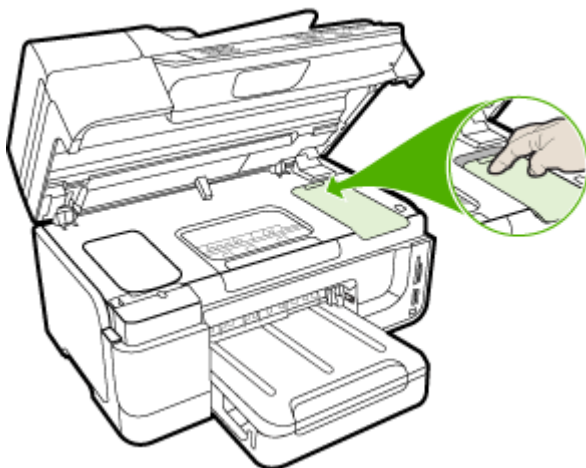

3. Til de printkopgrendel omhoog.
4. Til de hendel van een printkop omhoog en gebruik deze om de printkop uit de sleuf te trekken.
5. Plaats de printkoppen in een luchtdichte, kunststof verpakking - met sproeiërs die elkaar niet raken naar boven gericht - om uitdroging te voorkomen en berg ze op. Verzend de patronen niet samen met het apparaat, tenzij de HP-klantenondersteuning u daarom vraagt.
6. Sluit de bovenste klep.
7. Als de scanner inactief is en zich weer in de vaste positie bevindt, zet u het apparaat uit door op de knop **Aan/uit** te drukken.

### **Verwijder het frontje van het bedieningspaneel van het apparaat**

Voer de volgende stappen uit nadat u de inktcartridges en printkoppen en inktpatronen hebt verwijderd.

---

 **Opmerking** Deze informatie is niet van toepassing op klanten in Japan.

 **Let op** U kunt deze stappen pas uitvoeren als het apparaat is losgekoppeld.

**Let op** Het vervangende apparaat wordt niet met een stroomsnoer verzonden. Bewaar het stroomsnoer op een veilige plaats totdat u het vervangapparaat ontvangt.

---

### **De overlay van het bedieningspaneel verwijderen**

1. Druk op **Aan/uit** om het apparaat uit te schakelen.
2. Koppel het netsnoer los en verwijder dit van het apparaat. Stuur deze niet met het apparaat mee terug.
3. Verwijder de overlay van het bedieningspaneel als volgt:

**Uitleesvenster met twee regels**

Ga met uw vinger onder de rechterhoek onderaan van het frontje van het bedieningspaneel en til het op om dit eraf te trekken.

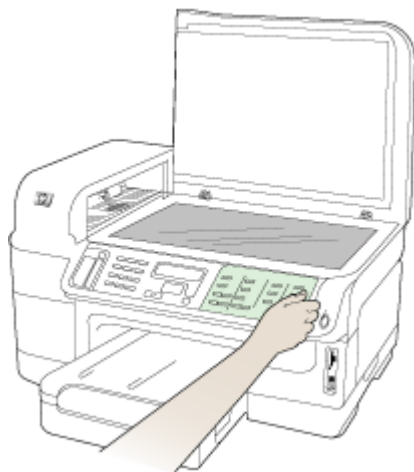

### Kleurenscherm

- a. Til de scannerklep op.

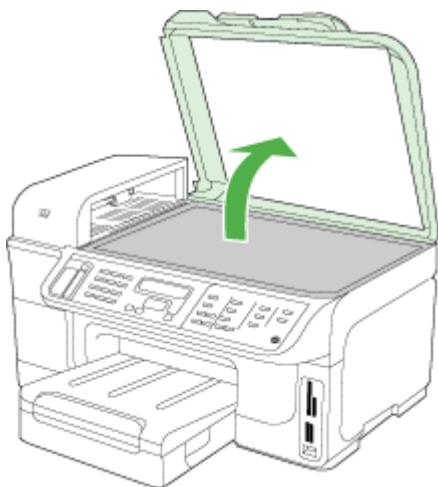

- b. Gebruik uw vingers om het lipje in het midden van de bovenkant van het frontje van het bedieningspaneel te pakken. Trek eraan om het uit de printer te verwijderen.



4. Bewaar de overlay van het bedieningspaneel. Stuur de overlay van het bedieningspaneel niet mee terug met de HP All-in-One.

---

△ **Let op** Het is mogelijk dat het vervangende apparaat zonder frontje op het bedieningspaneel wordt geleverd. Bewaar het frontje goed en bevestig het frontje terug op het bedieningspaneel als het vervangende apparaat arriveert. Om de functies van het bedieningspaneel op het vervangende apparaat te kunnen gebruiken, moet u het frontje terug aanbrengen.

📖 **Opmerking** Raadpleeg de installatieposter die bij het apparaat is geleverd voor instructies over het bevestigen van het frontje van het bedieningspaneel. Mogelijk worden instructies voor het instellen van het apparaat bij het vervangende apparaat geleverd.

---

### De duplexeenheid verwijderen

Verwijder de duplexeenheid voordat u het apparaat verzendt.

- ▲ Druk op de knoppen aan weerszijden van de duplexeenheid aan beide zijden en verwijder de eenheid.

### De uitvoerlade verwijderen

Verwijder de uitvoerlade voordat u het apparaat verzendt.

- ▲ Til de uitvoerlade omhoog en verwijder deze voorzichtig uit het apparaat.

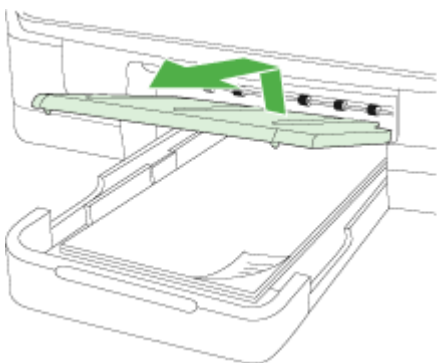

## Het apparaat verpakken

Voer de volgende stappen uit nadat u het apparaat hebt klaargemaakt voor verzending.

### Het apparaat verpakken

1. Het apparaat indien mogelijk voor verzending verpakken in het oorspronkelijke verpakkingsmateriaal of gebruik het verpakkingsmateriaal waarin het vervangend apparaat is verpakt.

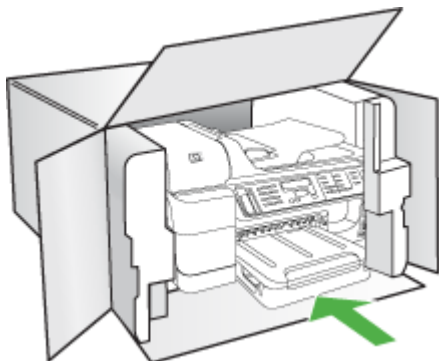

Als u het originele verpakkingsmateriaal niet meer hebt, gebruik dan ander, degelijk verpakkingsmateriaal. Schade tijdens de verzending veroorzaakt door ongeschikte verpakking en/of ongeschikt transport wordt niet gedekt door de garantie.

2. Plaats het etiket voor retourverzending op de buitenkant van de doos.
3. De doos dient het volgende te bevatten:
  - een volledige probleembeschrijving voor het servicepersoneel (voorbeelden van problemen met afdrukkwaliteit zijn handig).
  - een kopie van de aankoopbon of een ander aankoopbewijs om de garantieperiode te bepalen.
  - uw naam, adres en een telefoonnummer waar u overdag bereikbaar bent.
  - Verpak de afdrukbenodigdheden in een plasticzak en stuur ze terug met het apparaat.

# C Specificaties van het apparaat

Zie [Informatie over de specificaties van ondersteund afdruk materiaal](#) voor informatie over de specificaties en de behandeling van afdrukmaterialen.

Dit gedeelte bevat de volgende onderwerpen:

- [Fysieke specificaties](#)
- [Productkenmerken en -mogelijkheden](#)
- [Specificaties processor en geheugen](#)
- [Systeemvereisten](#)
- [Netwerkprotocollspecificaties](#)
- [Specificaties van de geïntegreerde webserver](#)
- [Afdrukspecificaties](#)
- [Kopieerspecificaties](#)
- [Faxspecificaties](#)
- [Scanspecificaties](#)
- [Omgevingsspecificaties](#)
- [Elektrische specificaties](#)
- [Specificaties geluidsniveau \(afdrukken in conceptmodus, geluidsniveaus volgens ISO 7779\)](#)
- [Ondersteunde apparaten](#)
- [Geheugenkaartspecificaties](#)

## Fysieke specificaties

### Formaat (breedte x diepte x hoogte)

- Modellen met een uitleesvenster met twee regels  
**Apparaat met dupleenheid:** 494 x 299 x 479 mm (19,5 x 11,8 x 18,9 inches)  
**Met lade 2:** Het apparaat is hiermee 67 mm (2,6 inches) hoger.
- Modellen met kleurenscherm  
**Apparaat met dupleenheid:** 494 x 331 x 479 mm (19,5 x 13 x 18,9 inches)  
**Met lade 2:** Het apparaat is hiermee 67 mm (2,6 inches) hoger.

### Gewicht van het apparaat (exclusief printerbenodigdheden)

- Modellen met een uitleesvensters met twee regels  
**Apparaat met dupleenheid:** 11,9 kg (26,2 lb)  
**Met lade 2:** 2,7 kg (6,0 lb) zwaarder
- Modellen met kleurenschermen  
**Apparaat met dupleenheid:** 12,7 kg (28,0 lb)  
**Met lade 2:** 2,7 kg (6,0 lb) zwaarder

## Productkenmerken en -mogelijkheden

Functie	Capaciteit
Verbindingsmogelijkheden	<ul style="list-style-type: none"><li>• USB 2.0-compatibel met hoge snelheid</li><li>• De USB-hostaansluiting wordt ondersteund tot full speed.</li></ul>

(vervolg)

Funcie	Capaciteit
	<ul style="list-style-type: none"> <li>• 802.11b/g draadloos netwerk (alleen bij sommige modellen)</li> <li>• Vast netwerk</li> </ul>
Afdrukmethode	Drop-on-demand thermische inkjettechnologie
Inkpatronen	Vier inkpatronen (een voor zwart, cyaan, magenta en geel) <b>Opmerking</b> Niet alle cartridges worden in alle landen/regio's ondersteund.
Printkoppen	Twee printkoppen (een voor zwart en geel en een voor magenta en cyaan)
Levensduur benodigdheden	Bezoek <a href="http://www.hp.com/go/learnaboutsupplies/">www.hp.com/go/learnaboutsupplies/</a> voor meer informatie over de geschatte levensduur van inkpatronen.
Besturingstalen	HP PCL 3
Ondersteunde lettertypen	Amerikaanse lettertypen: CG Times, CG Times Italic, Universe, Universe Italic, Courier, Courier Italic, Letter Gothic, Letter Gothic Italic.
Werkbelasting	Maximaal 15.000 pagina's per maand
Ondersteunde talen bedieningspaneel van het apparaat Beschikbare talen verschillen per land/regio.	Bulgaars, Deens, Duits, Engels, Fins, Frans, Grieks, Hongaars, Italiaans, Japans, Koreaans, Kroatisch, Nederlands, Noors, Pools, Portugees, Roemeens, Russisch, Slovaaks, Sloveens, Spaans, Traditioneel Chinees, Tsjechisch, Turks, Vereenvoudigd Chinees, Zweeds.

## Specificaties processor en geheugen

### Hoofdprocessor

ARM11

### Hoofdgeheugen

- Uitleesvenster met 2 regels: 64 MB ingebouwde RAM
- Kleurenscherm: 128 MB ingebouwde RAM

## Systeemvereisten



**Opmerking** Voor de meest recente informatie over ondersteunde besturingssystemen en systeemvereisten gaat u naar <http://www.hp.com/support/>

## Compatibiliteit besturingssysteem

- Windows 2000, Windows XP, Windows XP x64, Windows Vista



**Opmerking** Voor Windows 2000 SP 4 en Windows XP x64 Editie SP 1, Windows XP SP 1 Starter Edition, en aWindows Vista Starter Edition zijn alleen printerstuurprogramma, scanner en de Werkset beschikbaar. En als u ook een HP Officejet 6500 (E709d) of HP Officejet 6500 (E709r) gebruikt, wordt kopiëren niet ondersteund. Zie [Het modelnummer van het apparaat zoeken](#) om te bepalen welke model u hebt.

- Mac OS X (v.10.4, v.10.5)
- Linux (Zie [www.hp.com/go/linuxprinting](http://www.hp.com/go/linuxprinting) voor meer informatie).

## Minimale vereisten

- Windows 2000 Service Pack 4: Intel Pentium II- of Celeron-processor, 128 MB RAM, 200 MB vrije schijfruimte, Microsoft Internet Explorer 6.0
- Windows XP (32-bit) Service Pack 1: Intel Pentium II- of Celeron-processor, 512 MB RAM, 410 MB vrije schijfruimte, Microsoft Internet Explorer 6.0
- Windows XP x64 Service Pack 1: AcMD Athlon 64 of AMD Opteron-processor, Intel Xeon- of Pentium- processor met Intel EM64T-ondersteuning, 512 MB RAM, 290 MB beschikbare ruimte op de vaste schijf, Microsoft Internet Explorer 6.0
- Windows Vista: 800 MHz 32-bits (x86) of 64-bits (x64) processor, 512 MB RAM, 425 MB beschikbare ruimte op de vaste schijf, Microsoft Internet Explorer 7.0
- **Mac OS X (v.10.4.11, v.10.5):** PowerPC G3, G4, G5, of Intel Core processor, 256 MB RAM-geheugen - 500 MB beschikbare ruimte op de vaste schijf
- **Quick Time 5.0 of hoger (Mac OS X)**
- Adobe Acrobat Reader 5.0 of hoger

## Aanbevolen vereisten

- Windows 2000 Service Pack 4: Intel Pentium III processor of hoger, 256 MB RAM, 200 MB beschikbare ruimte op de vaste schijf
- Windows XP (32-bit) Service Pack 1: Intel Pentium III-processor of hoger, 512 MB RAM, 500 MB vaste-schijfruimte
- Windows XP x64 Service Pack 1: AcMD Athlon 64- of AMD Opteron-processor, Intel Xeon- of Pentium 4-processor met Intel EM64T-ondersteuning, 512 MB RAM, 290 MB beschikbare ruimte op de vaste schijf, Microsoft Internet Explorer 6.0 of nieuwer
- Windows Vista: 1 GHz 32-bits (x86)- of 64-bits (cx64)-processor, 1 GB RAM, 470 MB beschikbare ruimte op de vaste schijf
- **Mac OS X (v.10.4.11, v.10.5):** PowerPC G3, G4, G5, of Intel Core processor, 512 MB RAM-geheugen of meer - 500 MB beschikbare ruimte op de vaste schijf
- **Microsoft Internet Explorer 6.0 of hoger (Windows 2000, Windows XP); Internet Explorer 7.0 of hoger (Windows Vista)**

# Netwerkprotocolspecificaties

## Ondersteunde netwerkbesturingssystemen

- Windows 2000, Windows XP (32-bits), Windows XP x64 (Professional en Home Editions), Windows Vista (32-bits) & (64-bit) [Ultimate, Enterprise & Business Edition]
- Mac OS X (v.10.4, v.10.5)
- Microsoft Windows 2000 Server Terminal Services met Citrix Metaframe XP met Feature Release 3
- Microsoft Windows 2000 Server Terminal Services met Citrix Presentation Server 4.0

- Microsoft Windows 2000 Server Terminal Services
- Microsoft Windows 2003 Server Terminal Services
- Microsoft Windows 2003 Server Terminal Services met Citrix Presentation Server 4.0
- Microsoft Windows 2003 Server Terminal Services met Citrix Presentation Server 4.5
- Microsoft Windows 2003 Server Terminal Services met Citrix Metaframe XP met Feature Release 3
- Microsoft Windows 2003 Small Business Server Terminal Services
- Novell Netware 6, 6.5, Open Enterprise Server 6.5

#### **Compatibele netwerkprotocollen**

TCP/IP

#### **Networkbeheer**

Ingebouwde webserver

Functies

Mogelijkheid netwerkapparaten op afstand te configureren en te beheren

## **Specificaties van de geïntegreerde webserver**

#### **Vereisten**

- Een TCP/IP-netwerk (IPX/SPX-netwerken worden niet ondersteund)
- Een webbrowser (Microsoft Internet Explorer 6.0 of hoger, Opera 1.0 of hoger, Mozilla Firefox 8.0 of hoger, of Safari 1.2 of hoger)
- Een netwerkverbinding (u kunt geen geïntegreerde webserver gebruiken die rechtstreeks is verbonden met een USB-kabel)
- Een internetverbinding (vereist voor sommige functies)



**Opmerking** U kunt de geïntegreerde webserver openen zonder verbinding met internet. Sommige functies zijn dan echter niet beschikbaar.

---

- De ingebouwde webserver moet zich aan dezelfde kant van een firewall bevinden als het apparaat.

## **Afdrukspecificaties**

#### **Resolutie (zwart)**

Maximaal 1200 dpi met zwarte inkt op pigmentbasis

#### **Resolutie (kleur)**

Verbeterde HP-fotokwaliteit met Vivera-inkt (max. 4800 x 1200 geoptimaliseerde dpi op HP Premium Plus-fotopapier met 1200 x 1200 invoer-dpi)

## **Kopieerspecificaties**

- Digitale beeldverwerking
- Tot 99 kopieën van origineel (varieert per model)
- Digitale zoom: van 25 tot 400% (verschilt per model)
- Aan pagina aanpassen, kopie, voorbeeld (alleen kleurenscherm)



## Faxspecificaties

- Mogelijkheid voor zwart-wit en kleur bij apparaat.
- Maximaal 110 snelkiesnummers (verschilt per model).
- Geheugen van maximaal 120 pagina's (verschilt per model, volgens ITU-T-testafbeelding nr. 1 bij standaardresolutie). Complexere pagina's of hogere resoluties vragen meer tijd en geheugen.
- Fax handmatig verzenden en ontvangen.
- Automatisch tot vijf keer opnieuw kiezen bij in gesprek (verschilt per model).
- Automatisch een keer opnieuw kiezen bij geen gehoor (verschilt per model).
- Bevestigings- en activiteitenrapporten.
- CCITT/ITU Group 3-fax met foutcorrectiemodus.
- 33,6 Kbps overdracht.
- Snelheid van 3 seconden per pagina bij 33,6 Kbps (volgens ITU-T-testafbeelding nr. 1 bij standaardresolutie). Complexere pagina's of hogere resoluties vragen meer tijd en geheugen.
- Oproepherkenning met automatisch schakelen tussen fax en antwoordapparaat.

	Foto (dpi)	Zeer fijn (dpi)	Fijn (dpi)	Standaard (dpi)
Zwart	196 x 203 (8-bits grijstinten)	300 x 300	196 x 203	196 x 98
Kleur	200 x 200	200 x 200	200 x 200	200 x 200

### Specificaties voor Fax naar pc

- Ondersteund bestandstype: Ongecomprimeerde TIFF
- Ondersteunde faxtypen: zwart-witfaxen

## Scanspecificaties

- Beeldbewerkingssoftware inbegrepen
- Geïntegreerde OCR-software zet gescande tekst automatisch om in bewerkbare tekst
- De scansnelheid is afhankelijk van de complexiteit van het document
- Twain-compatibele interface
- Resolutie: 4800 x 4800 dpi optisch, maximaal 19,200 dpi verbeterd
- Kleur: 16-bits per RGB-kleur, 48-bits totaal
- Maximaal scanformaat vanaf de glasplaat: uitleesvenster met 2 regels: 216 x 297 mm, kleurenscherm: 216 x 356 mm
- Maximaal scanformaat vanaf de ADI: 216 x 356 mm

## Omgevingspecificaties

### Werkomgeving

Werktemperatuur: 5° tot 40°C

Aanbevolen bedrijfstemperatuur: 15° tot 32°C

Aanbevolen relatieve luchtvochtigheid: 25 tot 75% niet-condenserend

### Opslagomgeving

Opslagtemperatuur: -40° tot 60°C

Luchtvochtigheid bij opslag: Maximaal 90 procent niet-condenserend bij een temperatuur van 60° C (140° F)

## Elektrische specificaties

### Stroomvoorziening

Universele netadapter (extern)

### Stroomvereisten

Ingangsspanning: 100 tot 240 VAC ( $\pm 10\%$ ), 50/60 Hz ( $\pm 3\text{Hz}$ )

Uitgangsspanning: 32 Vdc at 2000 mA

### Stroomverbruik

30 Watt afdrucken (snelle conceptmodus); 32 Watt kopiëren (snelle conceptmodus)

## Specificaties geluidsniveau (afdrucken in conceptmodus, geluidsniveaus volgens ISO 7779)

### Geluidsdruk (bij apparaat)

LpAm 57 (dBA) (mon Draft print)

### Geluidsvermogen

LwAd 7.0(BA)

## Ondersteunde apparaten

### USB-flash-stations

HP heeft de volgende USB flashstations volledig uitgetest op het apparaat:

- **SanDisk Cruiser Micro:** High-speed, 0120-256, 256 MB
- **Iomega Micro Mini:** Full-speed, 064-0417450-YCAE032171, 128 MB
- **Kingston DataTraveler II:** High-speed, KF112504 f5274-006, 128 MB en 256 MB
- **Sony Microvault:** High-speed, D04825AB, 256 MB
- **Lexar Media JumpDrive:** 256 MB

N.B.: Andere USB flashstations kunnen mogelijk ook met het apparaat worden gebruikt. Maar daarvan kan HP niet garanderen dat ze naar behoren met het apparaat zullen werken omdat ze niet volledig zijn uitgetest.

## Geheugenkaartspecificaties

- Aanbevolen maximum aantal bestanden op een geheugenkaart: 1,000
- Aanbevolen maximumgrootte van de afzonderlijke bestanden: 12 megapixel maximum, 8 MB maximum
- Aanbevolen maximumgrootte van de geheugenkaart: 1 GB (alleen solid state)



---

**Opmerking** Bij benadering van de aanbevolen maximumwaarden voor een geheugenkaart kunnen de prestaties van het apparaat onder de verwachting blijven.

---

### Ondersteunde typen geheugenkaarten

- CompactFlash (Type I en II)
- Memory Stick, Memory Stock Duo, Memory Stick Pro, MagicGate Memory Stick Duo



**Opmerking** Memory Stick Duo vereist een adapter die afzonderlijk moet worden aangekocht. Wanneer u geen adapter gebruikt, kan het apparaat beschadigd raken.

---

- Memory Stick Micro (met afzonderlijk aan te schaffen adapter)
- Secure Digital
- High Capacity Secure Digital
- miniSD, microSD (met afzonderlijk aan te schaffen adapter)
- MultiMediaCard (MMC), Secure MultiMediaCard
- Reduced-Size MultiMediaCard (RS-MMC), MMC Mobile, MMCmicro (met afzonderlijk aan te schaffen adapter)
- xD-Picture Card



---

# D Wettelijk verplichte informatie

Het apparaat voldoet aan de producteisen van overheidsinstellingen in uw land/regio.

Dit gedeelte bevat de volgende onderwerpen:

- [FCC-verklaring](#)
- [VCCI- \(Klasse B\) verklaring van overeenstemming voor gebruikers in Japan](#)
- [Bericht voor gebruikers in Japan over het netsnoer](#)
- [Bericht aan gebruikers in Korea](#)
- [Tabel met giftige en gevaarlijke stoffen](#)
- [Bericht aan gebruikers van het Amerikaanse telefoonnetwerk: FCC-vereisten](#)
- [Bericht aan gebruikers van het Canadese telefoonnetwerk](#)
- [Bericht voor gebruikers in de Europese Economische Ruimte](#)
- [Verklaring over bedrade faxen in Australië](#)
- [Wettelijke informatie inzake draadloze producten](#)
- [Wettelijk verplicht modelnummer](#)
- [Verklaring van overeenstemming](#)
- [Programma voor milieubehoud](#)
- [Licenties van derden](#)

## FCC-verklaring

### **FCC statement**

The United States Federal Communications Commission (in 47 CFR 15.105) has specified that the following notice be brought to the attention of users of this product.

This equipment has been tested and found to comply with the limits for a Class B digital device, pursuant to Part 15 of the FCC Rules. These limits are designed to provide reasonable protection against harmful interference in a residential installation. This equipment generates, uses and can radiate radio frequency energy and, if not installed and used in accordance with the instructions, may cause harmful interference to radio communications. However, there is no guarantee that interference will not occur in a particular installation. If this equipment does cause harmful interference to radio or television reception, which can be determined by turning the equipment off and on, the user is encouraged to try to correct the interference by one or more of the following measures:

- Reorient the receiving antenna.
- Increase the separation between the equipment and the receiver.
- Connect the equipment into an outlet on a circuit different from that to which the receiver is connected.
- Consult the dealer or an experienced radio/TV technician for help.

For further information, contact:

Manager of Corporate Product Regulations  
Hewlett-Packard Company  
3000 Hanover Street  
Palo Alto, Ca 94304  
(650) 857-1501

Modifications (part 15.21)

The FCC requires the user to be notified that any changes or modifications made to this device that are not expressly approved by HP may void the user's authority to operate the equipment.

This device complies with Part 15 of the FCC Rules. Operation is subject to the following two conditions: (1) this device may not cause harmful interference, and (2) this device must accept any interference received, including interference that may cause undesired operation.

## VCCI- (Klasse B) verklaring van overeenstemming voor gebruikers in Japan

この装置は、情報処理装置等電波障害自主規制協議会（VCCI）の基準に基づくクラスB情報技術装置です。この装置は、家庭環境で使用することを目的としていますが、この装置がラジオやテレビジョン受信機に近接して使用されると受信障害を引き起こすことがあります。

取り扱い説明書に従って正しい取り扱いをして下さい。

## Bericht voor gebruikers in Japan over het netsnoer

製品には、同梱された電源コードをお使い下さい。  
同梱された電源コードは、他の製品では使用出来ません。

## Bericht aan gebruikers in Korea

사용자 안내문(B급 기기)  
이 기기는 비업무용으로 전자파 적합 등록을 받은 기기로서, 주거지역에서는 물론 모든 지역에서 사용할 수 있습니다.

## Tabel met giftige en gevaarlijke stoffen

有毒有害物质表						
根据中国《电子信息产品污染控制管理办法》						
零件描述	有毒有害物质和元素					
	铅	汞	镉	六价铬	多溴联苯	多溴联苯醚
外壳和托盘*	0	0	0	0	0	0
电线*	0	0	0	0	0	0
印刷电路板*	X	0	0	0	0	0
打印系统*	X	0	0	0	0	0
显示器*	X	0	0	0	0	0
喷墨打印机墨盒*	0	0	0	0	0	0
驱动光盘*	X	0	0	0	0	0
扫描仪*	X	X	0	0	0	0
网络配件*	X	0	0	0	0	0
电池板*	X	0	0	0	0	0
自动双面打印系统*	0	0	0	0	0	0
外部电源*	X	0	0	0	0	0

0: 指此部件的所有均一材质中包含的这种有毒有害物质, 含量低于SJ/T11363-2006 的限制  
X: 指此部件使用的均一材质中至少有一种包含的这种有毒有害物质, 含量高于SJ/T11363-2006 的限制  
注: 环保使用期限的参考标识取决于产品正常工作的温度和湿度等条件  
\*以上只适用于使用这些部件的产品

## Bericht aan gebruikers van het Amerikaanse telefoonnetwerk: FCC-vereisten

### Notice to users of the U.S. telephone network: FCC requirements

This equipment complies with FCC rules, Part 68. On this equipment is a label that contains, among other information, the FCC Registration Number and Ringer Equivalent Number (REN) for this equipment. If requested, provide this information to your telephone company.

An FCC compliant telephone cord and modular plug is provided with this equipment. This equipment is designed to be connected to the telephone network or premises wiring using a compatible modular jack which is Part 68 compliant. This equipment connects to the telephone network through the following standard network interface jack: USOC RJ-11C.

The REN is useful to determine the quantity of devices you may connect to your telephone line and still have all of those devices ring when your number is called. Too many devices on one line might result in failure to ring in response to an incoming call. In most, but not all, areas the sum of the RENs of all devices should not exceed five (5). To be certain of the number of devices you may connect to your line, as determined by the REN, you should call your local telephone company to determine the maximum REN for your calling area.

If this equipment causes harm to the telephone network, your telephone company might discontinue your service temporarily. If possible, they will notify you in advance. If advance notice is not practical, you will be notified as soon as possible. You will also be advised of your right to file a complaint with the FCC. Your telephone company might make changes in its facilities, equipment, operations, or procedures that could affect the proper operation of your equipment. If they do, you will be given advance notice so you will have the opportunity to maintain uninterrupted service. If you experience trouble with this equipment, please contact the manufacturer, or look elsewhere in this manual, for warranty or repair information. Your telephone company might ask you to disconnect this equipment from the network until the problem has been corrected or until you are sure that the equipment is not malfunctioning.

This equipment may not be used on coin service provided by the telephone company.

Connection to party lines is subject to state tariffs. Contact your state public utility commission, public service commission, or corporation commission for more information.

This equipment includes automatic dialing capability. When programming and/or making test calls to emergency numbers:

- Remain on the line and explain to the dispatcher the reason for the call.
- Perform such activities in the off-peak hours, such as early morning or late evening.



**Note** The FCC hearing aid compatibility rules for telephones are not applicable to this equipment.

The Telephone Consumer Protection Act of 1991 makes it unlawful for any person to use a computer or other electronic device, including fax machines, to send any message unless such message clearly contains in a margin at the top or bottom of each transmitted page or on the first page of transmission, the date and time it is sent and an identification of the business, other entity, or other individual sending the message and the telephone number of the sending machine or such business, other entity, or individual. (The telephone number provided might not be a 900 number or any other number for which charges exceed local or long-distance transmission charges.) In order to program this information into your fax machine, you should complete the steps described in the software.



## Bericht aan gebruikers van het Canadese telefoonnetwerk

### **Note à l'attention des utilisateurs du réseau téléphonique canadien/Notice to users of the Canadian telephone network**

Cet appareil est conforme aux spécifications techniques des équipements terminaux d'Industrie Canada. Le numéro d'enregistrement atteste de la conformité de l'appareil. L'abréviation IC qui précède le numéro d'enregistrement indique que l'enregistrement a été effectué dans le cadre d'une Déclaration de conformité stipulant que les spécifications techniques d'Industrie Canada ont été respectées. Néanmoins, cette abréviation ne signifie en aucun cas que l'appareil a été validé par Industrie Canada.

Pour leur propre sécurité, les utilisateurs doivent s'assurer que les prises électriques reliées à la terre de la source d'alimentation, des lignes téléphoniques et du circuit métallique d'alimentation en eau sont, le cas échéant, branchées les unes aux autres. Cette précaution est particulièrement importante dans les zones rurales.



**Remarque** Le numéro REN (Ringer Equivalence Number) attribué à chaque appareil terminal fournit une indication sur le nombre maximal de terminaux qui peuvent être connectés à une interface téléphonique. La terminaison d'une interface peut se composer de n'importe quelle combinaison d'appareils, à condition que le total des numéros REN ne dépasse pas 5.

Basé sur les résultats de tests FCC Partie 68, le numéro REN de ce produit est 0.0B.

This equipment meets the applicable Industry Canada Terminal Equipment Technical Specifications. This is confirmed by the registration number. The abbreviation IC before the registration number signifies that registration was performed based on a Declaration of Conformity indicating that Industry Canada technical specifications were met. It does not imply that Industry Canada approved the equipment.

Users should ensure for their own protection that the electrical ground connections of the power utility, telephone lines and internal metallic water pipe system, if present, are connected together. This precaution might be particularly important in rural areas.



**Note** The REN (Ringer Equivalence Number) assigned to each terminal device provides an indication of the maximum number of terminals allowed to be connected to a telephone interface. The termination on an interface might consist of any combination of devices subject only to the requirement that the sum of the Ringer Equivalence Numbers of all the devices does not exceed 5.

The REN for this product is 0.0B, based on FCC Part 68 test results.

## Bericht voor gebruikers in de Europese Economische Ruimte

### Notice to users in the European Economic Area



This product is designed to be connected to the analog Switched Telecommunication Networks (PSTN) of the European Economic Area (EEA) countries/regions.

Network compatibility depends on customer selected settings, which must be reset to use the equipment on a telephone network in a country/region other than where the product was purchased. Contact the vendor or Hewlett-Packard Company if additional product support is necessary.

This equipment has been certified by the manufacturer in accordance with Directive 1999/5/EC (annex II) for Pan-European single-terminal connection to the public switched telephone network (PSTN). However, due to differences between the individual PSTNs provided in different countries, the approval does not, of itself, give an unconditional assurance of successful operation on every PSTN network termination point.

In the event of problems, you should contact your equipment supplier in the first instance.

This equipment is designed for DTMF tone dialing and loop disconnect dialing. In the unlikely event of problems with loop disconnect dialing, it is recommended to use this equipment only with the DTMF tone dial setting.

## Verklaring over bedrade faxen in Australië

In Australia, the HP device must be connected to Telecommunication Network through a line cord which meets the requirements of the Technical Standard AS/ACIF S008.

## Wettelijke informatie inzake draadloze producten

Dit hoofdstuk bevat de volgende overheidsinformatie met betrekking tot draadloze producten:

- [Blootstelling aan radiofrequentiestralingen](#)
- [Bericht aan gebruikers in Brazilië](#)
- [Bericht aan gebruikers in Canada](#)
- [Bericht aan gebruikers in Taiwan](#)
- [Kennissegeving van de Europese Unie](#)

## Blootstelling aan radiofrequentiestralingen

### Exposure to radio frequency radiation



**Caution** The radiated output power of this device is far below the FCC radio frequency exposure limits. Nevertheless, the device shall be used in such a manner that the potential for human contact during normal operation is minimized. This product and any attached external antenna, if supported, shall be placed in such a manner to minimize the potential for human contact during normal operation. In order to avoid the possibility of exceeding the FCC radio frequency exposure limits, human proximity to the antenna shall not be less than 20 cm (8 inches) during normal operation.

## Bericht aan gebruikers in Brazilië

### Aviso aos usuários no Brasil

Este equipamento opera em caráter secundário, isto é, não tem direito à proteção contra interferência prejudicial, mesmo de estações do mesmo tipo, e não pode causar interferência a sistemas operando em caráter primário. (Res.ANATEL 282/2001).

## Bericht aan gebruikers in Canada

### Notice to users in Canada/Note à l'attention des utilisateurs canadiens

**For Indoor Use.** This digital apparatus does not exceed the Class B limits for radio noise emissions from the digital apparatus set out in the Radio Interference Regulations of the Canadian Department of Communications. The internal wireless radio complies with RSS 210 and RSS GEN of Industry Canada.

**Utiliser à l'intérieur.** Le présent appareil numérique n'émet pas de bruit radioélectrique dépassant les limites applicables aux appareils numériques de la classe B prescrites dans le Règlement sur le brouillage radioélectrique édicté par le ministère des Communications du Canada. Le composant RF interne est conforme à la norme RSS-210 and RSS GEN d'Industrie Canada.

## Bericht aan gebruikers in Taiwan

### 低功率電波輻射性電機管理辦法

#### 第十二條

經型式認證合格之低功率射頻電機，非經許可，公司、商號或使用者均不得擅自變更頻率、加大功率或變更設計之特性及功能。

#### 第十四條

低功率射頻電機之使用不得影響飛航安全及干擾合法通信；經發現有干擾現象時，應立即停用，並改善至無干擾時方得繼續使用。

前項合法通信，指依電信法規定作業之無線電通信。低功率射頻電機須忍受合法通信或工業、科學及醫藥用電波輻射性電機設備之干擾。

### European Union Regulatory Notice

Products bearing the CE marking comply with the following EU Directives:

- Low Voltage Directive 2006/95/EC
- EMC Directive 2004/108/EC

CE compliance of this product is valid only if powered with the correct CE-marked AC adapter provided by HP.

If this product has telecommunications functionality, it also complies with the essential requirements of the following EU Directive:

- R&TTE Directive 1999/5/EC

Compliance with these directives implies conformity to harmonized European standards (European Norms) that are listed in the EU Declaration of Conformity issued by HP for this product or product family. This compliance is indicated by the following conformity marking placed on the product.



The wireless telecommunications functionality of this product may be used in the following EU and EFTA countries:

Austria, Belgium, Bulgaria, Cyprus, Czech Republic, Denmark, Estonia, Finland, France, Germany, Greece, Hungary, Iceland, Ireland, Italy, Latvia, Liechtenstein, Lithuania, Luxembourg, Malta, Netherlands, Norway, Poland, Portugal, Romania, Slovak Republic, Slovenia, Spain, Sweden, Switzerland and United Kingdom.

#### Products with 2.4-GHz wireless LAN devices

##### France

For 2.4 GHz Wireless LAN operation of this product certain restrictions apply: This product may be used indoor for the entire 2400-2483.5 MHz frequency band (channels 1-13). For outdoor use, only 2400-2454 MHz frequency band (channels 1-9) may be used. For the latest requirements, see <http://www.art-telecom.fr>.

##### Italy

License required for use. Verify with your dealer or directly with the General Direction for Frequency Planning and Management (Direzione Generale Pianificazione e Gestione Frequenze).

## Wettelijk verplicht modelnummer

Voor identificatiedoeleinden is uw product voorzien van een wettelijk verplicht modelnummer. Het voorgeschreven identificatienummer van uw product is SNPRC-0703-01 (HP Officejet Pro 8500 All-in-One Serie) of SNPRC-0703-02 (HP Officejet Pro 8500 Wireless All-in-One of HP Officejet Pro 8500 Premier All-in-One). Het wettelijk verplichte modelnummer moet niet worden verward met de marketingnaam (HP Officejet Pro 8500 All-in-One Serie) of het productnummer.

## Verklaring van overeenstemming

		<b>DECLARATION OF CONFORMITY</b> according to ISO/IEC 17050-1 and EN 17050-1	
<b>Supplier's Name:</b>	Hewlett-Packard Company	<b>DoC#:</b>	SNPRC-0703-01-A
<b>Supplier's Address:</b>	60, Alexandra Terrace, # 07-01 The Comtech, Singapore 118502		
<b>declares, that the product</b>			
<b>Product Name:</b>	HP Officejet Pro 8500 All-in-One Series		
<b>Regulatory Model Number:<sup>1)</sup></b>	SNPRC-0703-01		
<b>Product Options:</b>	C9101A / Automatic 2-Sided Printing Device CB802A / 250 - sheet Paper Tray		
<b>conforms to the following Product Specifications and Regulations:</b>			
<b>SAFETY:</b>	IEC 60950-1:2001 / EN60950-1:2001 + A11: 2004 EN 60825-1 1994+A1:2002+A2: 2001		
<b>EMC:</b>	CISPR 22:2005/ EN 55022: 2006 Class B EN 55024:1998 +A1:2001 + A2:2003 EN 61000-3-2: 2000 + A2: 2005 EN 61000-3-3:1995 +A1: 2001 FCC CFR 47, Part 15 Class B / ICES-003, Issue 4 Class B		
<b>TELECOM:</b>	TBR 21: 1998 <sup>3)</sup> FCC Rules and Regulations 47CFR Part 68 TIA-968-A-1 +A-2 +A-3+A-4 Telecommunications – Telephone Terminal Equipment CS-03, Part 1, Issue 9, Feb 2005		
<b>Supplementary Information:</b>			
<ol style="list-style-type: none"> <li>1. This product is assigned a Regulatory Model Number which stays with the regulatory aspects of the design. The Regulatory Model Number is the main product identifier in the regulatory documentation and test reports, this number should not be confused with the marketing name or the product numbers.</li> <li>2. This product complies with the requirements of the Low Voltage Directive 2006/95/EC, the EMC Directive 2004/108/EC &amp; the R&amp;TTE Directive 99/5/EC and carries the CE-marking accordingly. In addition, it complies with the WEEE Directive 2002/96/EC and RoHS Directive 2002/95/EC.</li> <li>3. This product complies with TBR21:1998, except clause 4.7.1 (DC characteristic), which complies with ES 203 021-3, clause 4.7.1.</li> <li>4. This Device complies with Part 15 of the FCC Rules. Operation is subject to the following two Conditions: (1) This device may not cause harmful interference, and (2) this device must accept any interference received, including interference that may cause undesired operation.</li> <li>5. The product was tested in a typical configuration.</li> </ol>			
<b>Singapore</b> <b>April 2008</b>		<b>Wong Soo Min , Director Quality</b> <b>Imaging &amp; Printing Manufacturing Operations</b>	
<b>Local contact for regulatory topics only:</b>			
EMEA: Hewlett-Packard GmbH, HQ-TRE, Herrenberger Strasse 140, 71034 Boeblingen, Germany <a href="http://www.hp.com/go/certificates">www.hp.com/go/certificates</a> USA : Hewlett-Packard, 3000 Hanover St., Palo Alto 94304, U.S.A. 650-857-1501			



## DECLARATION OF CONFORMITY

according to ISO/IEC 17050-1 and EN 17050-1

**Supplier's Name:** Hewlett-Packard Company **DoC#:** SNPRC-0703-02-A

**Supplier's Address:** 60, Alexandra Terrace, # 07-01 The Comtech, Singapore 118502

**declares, that the product**

**Product Name:** HP Officejet Pro 8500 All-in-One Series

**Regulatory Model Number:<sup>1)</sup>** SNPRC-0703-02

**Product Options:** C9101A / Automatic 2-Sided Printing Device

CB802A / 250 - sheet Paper Tray

**Radio Module Number:** RSVLD-0608

**conforms to the following Product Specifications and Regulations:**

**SAFETY:** IEC 60950-1:2001 / EN60950-1:2001 + A11: 2004  
EN 60825-1 1994+A1:2002+A2: 2001

**EMC:** CISPR 22:2005/ EN 55022: 2006 Class B  
EN 55024:1998 +A1:2001 + A2:2003  
EN 61000-3-2: 2000 + A2: 2005  
EN 61000-3-3:1995 +A1: 2001  
FCC CFR 47, Part 15 Class B / ICES-003, Issue 4 Class B

**TELECOM:** EN 301 489-1 V1.6.1:2005 / EN 301 489-17 V1.2.1:2002  
EN 300 328 V1.7.1 : 2006  
TBR 21: 1998<sup>3)</sup>  
FCC Rules and Regulations 47CFR Part 68  
TIA-968-A-1 +A-2 +A-3+A-4 Telecommunications – Telephone Terminal Equipment  
CS-03, Part I, Issue 9, Feb 2005

### Supplementary Information:

1. This product is assigned a Regulatory Model Number which stays with the regulatory aspects of the design. The Regulatory Model Number is the main product identifier in the regulatory documentation and test reports, this number should not be confused with the marketing name or the product numbers.
2. This product complies with the requirements of the Low Voltage Directive 2006/95/EC, the EMC Directive 2004/108/EC & the R&TTE Directive 99/5/EC and carries the CE-marking accordingly. In addition, it complies with the WEEE Directive 2002/96/EC and RoHS Directive 2002/95/EC.
3. This product complies with TBR21:1998, except clause 4.7.1 (DC characteristic), which complies with ES 203 021-3, clause 4.7.1.
4. This Device complies with Part 15 of the FCC Rules. Operation is subject to the following two Conditions: (1) This device may not cause harmful interference, and (2) this device must accept any interference received, including interference that may cause undesired operation.
5. The product was tested in a typical configuration.

**Singapore**  
**April 2008**

**Wong Soo Min , Director Quality**  
**Imaging & Printing Manufacturing Operations**

### Local contact for regulatory topics only:

EMEA: Hewlett-Packard GmbH, HQ-TRE, Herrenberger Strasse 140, 71034 Boeblingen, Germany [www.hp.com/go/certificates](http://www.hp.com/go/certificates)  
USA : Hewlett-Packard, 3000 Hanover St., Palo Alto 94304, U.S.A. 650-857-1501

## Programma voor milieubehoud

Hewlett-Packard streeft ernaar om producten van hoge kwaliteit te leveren die op milieuvriendelijke wijze zijn geproduceerd. Dit product is ontworpen met het oog op recycling. Het aantal materialen is tot een minimum beperkt, zonder dat dit ten koste gaat van de functionaliteit en de betrouwbaarheid. De verschillende materialen zijn ontworpen om eenvoudig te kunnen worden gescheiden. Bevestigingen en andere aansluitingen zijn eenvoudig te vinden, te bereiken en te verwijderen met normale gereedschappen. Belangrijke onderdelen zijn zo ontworpen dat deze eenvoudig zijn te bereiken waardoor demontage en reparatie efficiënter worden.

Ga voor meer informatie naar de website HP's Commitment to the Environment op:

[www.hp.com/hpinfo/globalcitizenship/environment/index.html](http://www.hp.com/hpinfo/globalcitizenship/environment/index.html)

Dit gedeelte bevat de volgende onderwerpen:

- [Papiergebruik](#)
- [Kunststof](#)
- [Veiligheidsinformatiebladen](#)
- [Kringloopprogramma](#)
- [recyclingprogramma van HP Inkjet-onderdelen](#)
- [Afvoer van afgedankte apparatuur door gebruikers in particuliere huishoudens in de Europese Unie](#)
- [Stroomverbruik](#)
- [Chemische stoffen](#)

### Papiergebruik

Dit product is geschikt voor het gebruik van kringlooppapier dat voldoet aan DIN-norm 19309 en EN 12281:2002.

### Kunststof

Onderdelen van kunststof die zwaarder zijn dan 25 gram zijn volgens de internationaal geldende normen gemerkt. Deze onderdelen kunnen hierdoor eenvoudig worden herkend en aan het einde van de levensduur van het product worden gerecycled.

### Veiligheidsinformatiebladen

Material Safety Data Sheets (MSDS, veiligheidsbladen) kunt u verkrijgen via de website van HP:

[www.hp.com/go/msds](http://www.hp.com/go/msds)

### Kringloopprogramma

HP biedt in veel landen en regio's een toenemend aantal productrecyclingprogramma's. Daarnaast werkt HP samen met een aantal van de grootste centra voor het recyclen van elektronische onderdelen ter wereld. HP bespaart op het verbruik van kostbare hulpbronnen door een aantal van zijn populairste producten opnieuw te verkopen. Ga voor informatie over het recyclen van HP producten naar de volgende website:

[www.hp.com/hpinfo/globalcitizenship/environment/recycle/](http://www.hp.com/hpinfo/globalcitizenship/environment/recycle/)

### recyclingprogramma van HP Inkjet-onderdelen

HP streeft ernaar om het milieu te beschermen. Het recyclingprogramma van HP Inkjet-onderdelen is in veel landen/regio's beschikbaar. Het programma biedt u de mogelijkheid gebruikte printcartridges gratis te recyclen. Ga voor meer informatie naar de volgende website:

[www.hp.com/hpinfo/globalcitizenship/environment/recycle/](http://www.hp.com/hpinfo/globalcitizenship/environment/recycle/)





### **Stroomverbruik**

Het energieverbruik neemt aanzienlijk af in de sluimermodus. Hierdoor worden natuurlijke bronnen en geld bespaard zonder dat de hoge prestaties van dit product worden beïnvloed. Om te bepalen of dit product voldoet aan het programma ENERGY STAR®, raadpleegt u het productgegevensblad of het specificatieblad. Gekwalificeerde producten worden ook weergegeven op [www.hp.com/go/energystar](http://www.hp.com/go/energystar).

### **Chemische stoffen**

HP is heeft er zich toe verbonden om zijn klanten de nodige informatie te bieden over de chemische stoffen in onze producten overeenkomstig wettelijke vereisten zoals REACH (*Richtlijn EC Nr. 1907/2006 van het Europese Parlement en de Europese Raad*). Een rapport met informatie over de chemische stoffen voor dit product vindt u op: [www.hp.com/go/reach](http://www.hp.com/go/reach)

## Licenties van derden

### **Third-party licenses**

#### **Expat**

Copyright (c) 1998, 1999, 2000 Thai Open Source Software Center Ltd

Permission is hereby granted, free of charge, to any person obtaining a copy of this software and associated documentation files (the "Software"), to deal in the Software without restriction, including without limitation the rights to use, copy, modify, merge, publish, distribute, sublicense, and/or sell copies of the Software, and to permit persons to whom the Software is furnished to do so, subject to the following conditions:

The above copyright notice and this permission notice shall be included in all copies or substantial portions of the Software.

THE SOFTWARE IS PROVIDED "AS IS", WITHOUT WARRANTY OF ANY KIND, EXPRESS OR IMPLIED, INCLUDING BUT NOT LIMITED TO THE WARRANTIES OF MERCHANTABILITY, FITNESS FOR A PARTICULAR PURPOSE AND NON INFRINGEMENT. IN NO EVENT SHALL THE AUTHORS OR COPYRIGHT HOLDERS BE LIABLE FOR ANY CLAIM, DAMAGES OR OTHER LIABILITY, WHETHER IN AN ACTION OF CONTRACT, TORT OR OTHERWISE, ARISING FROM, OUT OF OR IN CONNECTION WITH THE SOFTWARE OR THE USE OR OTHER DEALINGS IN THE SOFTWARE.

## OpenSSL

Copyright (C) 1995-1998 Eric Young (eay@cryptsoft.com)  
All rights reserved.

This package is an SSL implementation written by Eric Young (eay@cryptsoft.com). The implementation was written so as to conform with Netscapes SSL.

This library is free for commercial and non-commercial use as long as the following conditions are aheared to. The following conditions apply to all code found in this distribution, be it the RC4, RSA, lhash, DES, etc., code; not just the SSL code. The SSL documentation included with this distribution is covered by the same copyright terms except that the holder is Tim Hudson (tjh@cryptsoft.com).

Copyright remains Eric Young's, and as such any Copyright notices in the code are not to be removed. If this package is used in a product, Eric Young should be given attribution as the author of the parts of the library used. This can be in the form of a textual message at program startup or in documentation (online or textual) provided with the package.

Redistribution and use in source and binary forms, with or without modification, are permitted provided that the following conditions are met:

1. Redistributions of source code must retain the copyright notice, this list of conditions and the following disclaimer.
2. Redistributions in binary form must reproduce the above copyright notice, this list of conditions and the following disclaimer in the documentation and/or other materials provided with the distribution.
3. All advertising materials mentioning features or use of this software must display the following acknowledgement:  
"This product includes cryptographic software written by Eric Young (eay@cryptsoft.com)"  
The word 'cryptographic' can be left out if the rouines from the library being used are not cryptographic related :-).
4. If you include any Windows specific code (or a derivative thereof) from the apps directory (application code) you must include an acknowledgement:  
"This product includes software written by Tim Hudson (tjh@cryptsoft.com)."

THIS SOFTWARE IS PROVIDED BY ERIC YOUNG ``AS IS'' AND ANY EXPRESS OR IMPLIED WARRANTIES, INCLUDING, BUT NOT LIMITED TO, THE IMPLIED WARRANTIES OF MERCHANTABILITY AND FITNESS FOR A PARTICULAR PURPOSE ARE DISCLAIMED. IN NO EVENT SHALL THE AUTHOR OR CONTRIBUTORS BE LIABLE FOR ANY DIRECT, INDIRECT, INCIDENTAL, SPECIAL, EXEMPLARY, OR CONSEQUENTIAL DAMAGES (INCLUDING, BUT NOT LIMITED TO, PROCUREMENT OF SUBSTITUTE GOODS OR SERVICES; LOSS OF USE, DATA, OR PROFITS; OR BUSINESS INTERRUPTION) HOWEVER CAUSED AND ON ANY THEORY OF LIABILITY, WHETHER IN CONTRACT, STRICT LIABILITY, OR TORT (INCLUDING NEGLIGENCE OR OTHERWISE) ARISING IN ANY WAY OUT OF THE USE OF THIS SOFTWARE, EVEN IF ADVISED OF THE POSSIBILITY OF SUCH DAMAGE.

The licence and distribution terms for any publically available version or derivative of this code cannot be changed. i.e. this code cannot simply be copied and put under another distribution licence [including the GNU Public Licence.]

=====  
Copyright (c) 1998-2001 The OpenSSL Project. All rights reserved.

Redistribution and use in source and binary forms, with or without modification, are permitted provided that the following conditions are met:

1. Redistributions of source code must retain the above copyright notice, this list of conditions and the following disclaimer.
2. Redistributions in binary form must reproduce the above copyright notice, this list of conditions and the following disclaimer in the documentation and/or other materials provided with the distribution.
3. All advertising materials mentioning features or use of this software must display the following acknowledgment:  
"This product includes software developed by the OpenSSL Project for use in the OpenSSL Toolkit. (<http://www.openssl.org/>)"
4. The names "OpenSSL Toolkit" and "OpenSSL Project" must not be used to endorse or promote products derived from this software without prior written permission. For written permission, please contact [openssl-core@openssl.org](mailto:openssl-core@openssl.org).
5. Products derived from this software may not be called "OpenSSL" nor may "OpenSSL" appear in their names without prior written permission of the OpenSSL Project.
6. Redistributions of any form whatsoever must retain the following acknowledgment:  
"This product includes software developed by the OpenSSL Project for use in the OpenSSL Toolkit (<http://www.openssl.org/>)"

THIS SOFTWARE IS PROVIDED BY THE OpenSSL PROJECT ``AS IS'' AND ANY EXPRESSED OR IMPLIED WARRANTIES, INCLUDING, BUT NOT LIMITED TO, THE IMPLIED WARRANTIES OF MERCHANTABILITY AND FITNESS FOR A PARTICULAR PURPOSE ARE DISCLAIMED. IN NO EVENT SHALL THE OpenSSL PROJECT OR ITS CONTRIBUTORS BE LIABLE FOR ANY DIRECT, INDIRECT, INCIDENTAL, SPECIAL, EXEMPLARY, OR CONSEQUENTIAL DAMAGES (INCLUDING, BUT NOT LIMITED TO, PROCUREMENT OF SUBSTITUTE GOODS OR SERVICES; LOSS OF USE, DATA, OR PROFITS; OR BUSINESS INTERRUPTION) HOWEVER CAUSED AND ON ANY THEORY OF LIABILITY, WHETHER IN CONTRACT, STRICT LIABILITY, OR TORT (INCLUDING NEGLIGENCE OR OTHERWISE) ARISING IN ANY WAY OUT OF THE USE OF THIS SOFTWARE, EVEN IF ADVISED OF THE POSSIBILITY OF SUCH DAMAGE.

This product includes cryptographic software written by Eric Young (eay@cryptsoft.com). This product includes software written by Tim Hudson (tjh@cryptsoft.com).

=====  
Copyright (c) 1998-2006 The OpenSSL Project. All rights reserved.

Redistribution and use in source and binary forms, with or without modification, are permitted provided that the following conditions are met:

1. Redistributions of source code must retain the above copyright notice, this list of conditions and the following disclaimer.
2. Redistributions in binary form must reproduce the above copyright notice, this list of conditions and the following disclaimer in the documentation and/or other materials provided with the distribution.
3. All advertising materials mentioning features or use of this software must display the following acknowledgment:  
"This product includes software developed by the OpenSSL Project for use in the OpenSSL Toolkit. (<http://www.openssl.org/>)"
4. The names "OpenSSL Toolkit" and "OpenSSL Project" must not be used to endorse or promote products derived from this software without prior written permission. For written permission, please contact [openssl-core@openssl.org](mailto:openssl-core@openssl.org).
5. Products derived from this software may not be called "OpenSSL" nor may "OpenSSL" appear in their names without prior written permission of the OpenSSL Project.
6. Redistributions of any form whatsoever must retain the following acknowledgment:  
"This product includes software developed by the OpenSSL Project for use in the OpenSSL Toolkit (<http://www.openssl.org/>)"

THIS SOFTWARE IS PROVIDED BY THE OpenSSL PROJECT ``AS IS'' AND ANY EXPRESSED OR IMPLIED WARRANTIES, INCLUDING, BUT NOT LIMITED TO, THE IMPLIED WARRANTIES OF MERCHANTABILITY AND FITNESS FOR A PARTICULAR PURPOSE ARE DISCLAIMED. IN NO EVENT SHALL THE OpenSSL PROJECT OR ITS CONTRIBUTORS BE LIABLE FOR ANY DIRECT, INDIRECT, INCIDENTAL, SPECIAL, EXEMPLARY, OR CONSEQUENTIAL DAMAGES (INCLUDING, BUT NOT LIMITED TO, PROCUREMENT OF SUBSTITUTE GOODS OR SERVICES; LOSS OF USE, DATA, OR PROFITS; OR BUSINESS INTERRUPTION) HOWEVER CAUSED AND ON ANY THEORY OF LIABILITY, WHETHER IN CONTRACT, STRICT LIABILITY, OR TORT (INCLUDING NEGLIGENCE OR OTHERWISE) ARISING IN ANY WAY OUT OF THE USE OF THIS SOFTWARE, EVEN IF ADVISED OF THE POSSIBILITY OF SUCH DAMAGE.

=====

This product includes cryptographic software written by Eric Young (eay@cryptsoft.com). This product includes software written by Tim Hudson (tjh@cryptsoft.com).

=====  
Copyright 2002 Sun Microsystems, Inc. ALL RIGHTS RESERVED.  
ECC cipher suite support in OpenSSL originally developed by  
SUN MICROSYSTEMS, INC., and contributed to the OpenSSL project.

## SHA2

FIPS 180-2 SHA-224/256/384/512 implementation

Last update: 02/02/2007

Issue date: 04/30/2005

Copyright (C) 2005, 2007 Olivier Gay <olivier.gay@a3.epfl.ch>  
All rights reserved.

Redistribution and use in source and binary forms, with or without modification, are permitted provided that the following conditions are met:

1. Redistributions of source code must retain the above copyright notice, this list of conditions and the following disclaimer.
2. Redistributions in binary form must reproduce the above copyright notice, this list of conditions and the following disclaimer in the documentation and/or other materials provided with the distribution.
3. Neither the name of the project nor the names of its contributors may be used to endorse or promote products derived from this software without specific prior written permission.

THIS SOFTWARE IS PROVIDED BY THE PROJECT AND CONTRIBUTORS ``AS IS'' AND ANY EXPRESS OR IMPLIED WARRANTIES, INCLUDING, BUT NOT LIMITED TO, THE IMPLIED WARRANTIES OF MERCHANTABILITY AND FITNESS FOR A PARTICULAR PURPOSE ARE DISCLAIMED. IN NO EVENT SHALL THE PROJECT OR CONTRIBUTORS BE LIABLE FOR ANY DIRECT, INDIRECT, INCIDENTAL, SPECIAL, EXEMPLARY, OR CONSEQUENTIAL DAMAGES (INCLUDING, BUT NOT LIMITED TO, PROCUREMENT OF SUBSTITUTE GOODS OR SERVICES; LOSS OF USE, DATA, OR PROFITS; OR BUSINESS INTERRUPTION) HOWEVER CAUSED AND ON ANY THEORY OF LIABILITY, WHETHER IN CONTRACT, STRICT LIABILITY, OR TORT (INCLUDING NEGLIGENCE OR OTHERWISE) ARISING IN ANY WAY OUT OF THE USE OF THIS SOFTWARE, EVEN IF ADVISED OF THE POSSIBILITY OF SUCH DAMAGE.

## Unicode

Copyright 2001-2004 Unicode, Inc.

### Disclaimer

This source code is provided as is by Unicode, Inc. No claims are made as to fitness for any particular purpose. No warranties of any kind are expressed or implied. The recipient agrees to determine applicability of information provided. If this file has been purchased on magnetic or optical media from Unicode, Inc., the sole remedy for any claim will be exchange of defective media within 90 days of receipt.

### Limitations on Rights to Redistribute This Code

Unicode, Inc. hereby grants the right to freely use the information supplied in this file in the creation of products supporting the Unicode Standard, and to make copies of this file in any form for internal or external distribution as long as this notice remains attached.

Copyright © 1991-2008 Unicode, Inc. All rights reserved. Distributed under the Terms of Use in <http://www.unicode.org/copyright.html>.

Permission is hereby granted, free of charge, to any person obtaining a copy of the Unicode data files and any associated documentation (the "Data Files") or Unicode software and any associated documentation (the "Software") to deal in the Data Files or Software without restriction, including without limitation the rights to use, copy, modify, merge, publish, distribute, and/or sell copies of the Data Files or Software, and to permit persons to whom the Data Files or Software are furnished to do so, provided that (a) the above copyright notice(s) and this permission notice appear with all copies of the Data Files or Software, (b) both the above copyright notice(s) and this permission notice appear in associated documentation, and (c) there is clear notice in each modified Data File or in the Software as well as in the documentation associated with the Data File(s) or Software that the data or software has been modified.

THE DATA FILES AND SOFTWARE ARE PROVIDED "AS IS", WITHOUT WARRANTY OF ANY KIND, EXPRESS OR IMPLIED, INCLUDING BUT NOT LIMITED TO THE WARRANTIES OF MERCHANTABILITY, FITNESS FOR A PARTICULAR PURPOSE AND NONINFRINGEMENT OF THIRD PARTY RIGHTS. IN NO EVENT SHALL THE COPYRIGHT HOLDER OR HOLDERS INCLUDED IN THIS NOTICE BE LIABLE FOR ANY CLAIM, OR ANY SPECIAL INDIRECT OR CONSEQUENTIAL DAMAGES, OR ANY DAMAGES WHATSOEVER RESULTING FROM LOSS OF USE, DATA OR PROFITS, WHETHER IN AN ACTION OF CONTRACT, NEGLIGENCE OR OTHER TORTIOUS ACTION, ARISING OUT OF OR IN CONNECTION WITH THE USE OR PERFORMANCE OF THE DATA FILES OR SOFTWARE.



Except as contained in this notice, the name of a copyright holder shall not be used in advertising or otherwise to promote the sale, use or other dealings in these Data Files or Software without prior written authorization of the copyright holder.

---

Unicode and the Unicode logo are trademarks of Unicode, Inc., and may be registered in some jurisdictions. All other trademarks and registered trademarks mentioned herein are the property of their respective owners.



# Index

## Symbolen en getallen

- (ADF) automatische documentinvoer
  - invoerproblemen, problemen oplossen 200
  - reinigen 200
- Knop Vergroten/verkleinen 19
- snelkiesknoppen 19

## A

- aan/uit-knop 17, 19
- Aan/uit-knop 17, 19
- aan pagina aanpassen 116
- aansluitingen, locatie 16
- aantal kopieën 114
- accessoires
  - diagnostische zelftestpagina 134
  - in driver in- en uitschakelen 26
  - installeren 25
- achterpaneel
  - illustratie 16
- ADF (automatische documentinvoer)
  - originelen plaatsen 33
- ADF (automatische documentinvoer)
  - ondersteunde formaten van afdruk materiaal 38
- ADSL, fax installeren met parallelle telefoonsystemen 143
- afbeeldingen
  - inkt vult niet volledig 210
  - lijnen of punten ontbreken 212
  - onvolledig gevulde kopieën 216
  - zien er anders uit dan de originele scan 220
- afdrukken
  - annuleren 54
  - Bluetooth 181
  - details van de laatste faxtransactie 110
  - dubbelzijdig 52
  - faxen 90
  - faxen vanuit het geheugen 90
  - faxlogs 109
  - faxrapporten 107
  - foto's van de geheugenkaart 76
  - foto's van DPOF-bestand 73
  - foto's vanuit DPOF-bestand 75
  - foto's vanuit geheugenkaarten 76
  - indexvellen 77
  - instellingen 51
  - langzaam 206
  - pasfoto's 77
  - problemen oplossen 205
  - snelkiescodes 105
  - Webpagina's 54
  - zelftestrapport 134
- afdrukken, aan beide zijden 52
- afdrukken zonder rand
  - Mac OS 49
  - Windows 49
- afdrukkwaliteit
  - diagnostische pagina 191
  - problemen oplossen 208
- afdruk materiaal
  - afdrukken op speciaal formaat 47
  - afdrukken zonder rand 49
  - dubbelzijdig afdrukken 52
  - HP, bestellen 265
  - invoerproblemen oplossen 212
  - lade 1 vullen 43
  - lade 2 vullen 45
  - lades vergrendelen 46
  - ondersteunde formaten 38
  - selecteren 37
  - specificaties 38
  - storingen verhelpen 254

- afdruk materiaal van speciaal formaat
  - afdrukken 47
- afdruk materiaal voor foto's
  - richtlijnen 38
- afdrukk materialen
  - ondersteunde types en gewichten 41
- afgesneden pagina's, problemen oplossen 206
- annuleren
  - afdraktaak 54
  - geplande fax 83
  - kopiëren 122
  - scannen 59
- antwoordapparaat
  - installatie met fax (parallelle telefoonsystemen) 157
  - installatie met fax en modem 158
  - opgenomen faxtonen 235
- apparaat
  - uitschakelen 22
- apparaat delen
  - Mac OS 173
  - Windows 167
- Attentie-lichtje 18
- automatische documentinvoer (ADF)
  - invoerproblemen, problemen oplossen 200
  - ondersteunde formaten van afdruk materiaal 38
  - origineel plaatsen 33
  - reinigen 200
- automatisch fax verkleinen 92

## B

- backup-faxontvangst 89
- bedieningspaneel
  - afbeeldingen bijsnijden 119
  - beheerderinstellingen 125
  - berichten 28
  - faxen verzenden 80
  - foto's afdrukken 76

- frontje, verwijderen 277
- knoppen 17
- kopiëren van 113
- lampjes 17
- locatie 15
- menu's 27
- netwerkinstellingen 136
- scannen vanaf 55
- scans naar programma's
  - verzenden 56
- statussymbolen 20
- tekst en symbolen
  - invoeren 29
  - weergave 21
- wijzigen, instellingen 28
- bedieningspaneel van het apparaat
  - scans naar
    - netwerkcomputer
    - verzenden 56
- beheerder
  - instellingen 125
- bekijken
  - faxlog 110
  - foto's 75
  - geblokkeerde
    - faxnummers 95
  - netwerkinstellingen 136
  - snelkiescodes 105
- beknopte handleiding voor draadloze installatie 11
- belpatroon beantwoorden
  - parallele
    - telefoonsystemen 145
- beltonen voor opnemen 99
- beltoon beantwoorden
  - wijzigen 100
- benodigdheden
  - diagnostische
    - zelftestpagina 134
    - levensduur 282
    - online bestellen 263
    - status 124
- beste kopieerkwaliteit 116
- beveiliging
  - Bluetooth 185
  - draadloze communicatie
    - 180
    - instellingen voor draadloze communicatie 175
- bevestigingsrapporten, fax 108
- bewerken
  - gescande afbeeldingen 58
  - tekst in OCR-programma 58
- blanco pagina's, problemen
  - oplossen
    - kopiëren 214
    - scannen 220
- Bluetooth
  - apparaten verbinden 182
  - beveiligingsinstellingen 185
  - dongle, online bestellen 263
  - installatie 181
  - Mac OS, afdrukken van 184
  - pictogram kleurenscherm 21
  - Windows, afdrukken van 182
- broadcast-verzending
  - verzenden 84
- C**
- camera's
  - DPOF-bestanden
    - afdrukken 73
  - foto's opslaan op
    - computer 78
  - geheugenkaarten
    - plaatsen 71
  - poort, plaatsen 72
  - verbinden 73, 74
  - weergavemodus
    - bedieningspaneel 21
- capaciteit
  - lades 41
- CompactFlash-geheugenkaart
  - plaatsen 71
- computermodem
  - gedeeld met fax (parallele telefoonsystemen) 150
  - gedeeld met fax en antwoordapparaat (parallele telefoonsystemen) 158
  - gedeeld met fax en voicemail (parallele telefoonsystemen) 163
  - gedeeld met lijn voor gesprekken en modem (parallele telefoonsystemen) 152
- contrast, fax 86
- controlehulpprogramma's 124
- D**
- Declaration of Conformity (DOC) 298
- delen 22
- digitale camera's
  - aansluiten 75
  - DPOF-bestanden
    - afdrukken 73
  - foto's opslaan op
    - computer 78
  - geheugenkaarten
    - plaatsen 71
  - poort, plaatsen 72
  - verbinden 73, 74
  - weergavemodus
    - bedieningspaneel 21
- DOC 298
- documentatie 11
- donkerder
  - fax 86
- donkerder maken
  - kiepen 119
- donkere afbeeldingen, problemen oplossen
  - kopieën 216
  - scans 220
- dots (stippen) per inch (dpi)
  - fax 17, 18
- DPOF-bestanden 73
- draadloze communicatie
  - beveiliging 180
  - Bluetooth 181
  - Ethernet-installatie 176
  - installeren 174
  - installeren in Mac OS 177
  - instellingen 175
  - radio, inschakelen 137
  - uitschakelen 178
  - wettelijke informatie 294
- draadloze installatie
  - wizard 177
- Draadloze instellingen 136
- driver
  - instellingen 51
  - versie 270
- driver van de printer
  - instellingen 51
- DSL, fax installeren met
  - parallele
    - telefoonsystemen 143

## Index

- dubbelzijdig
  - kopieën 121
- dubbelzijdig afdrukken 52, 53
- duplexeenschap
  - in driver in- en uitschakelen 26
  - installatie 25
  - marges, minimum 43
  - ondersteunde formaten van afdruk materiaal 38
  - ondersteunde types en gewichten van afdruk materialen 41
  - online bestellen 263
  - storingen verhelpen 254
  - verwijderen 279
- E**
- ECM. *zie* foutcorrectiemodus
- elektrische specificaties 286
- enveloppen
  - lade die ondersteunt 41
  - ondersteunde formaten 39
  - richtlijnen 37
- Ethernet-verbindingen 22
- EWS. *zie* geïntegreerde webserver
- F**
- fax
  - antwoordapparaat, problemen oplossen 235
  - antwoordapparaat en modem, gedeeld met (parallele telefoonsystemen) 158
  - automatisch antwoorden 17, 19
  - Beknopte handleiding 11
  - beltonen voor opnemen 99
  - Fax naar Mac 95
  - Fax to PC 95
  - geluidsvolume 103
  - instellen 138
  - log, afdrukken 109
  - logboek, wissen 110
  - nummers blokkeren 17, 18
  - opvragen voor ontvangst 91
  - pauze 29
  - plannen 83
  - rapport met de details van de laatste faxtransactie afdrukken 110
  - snelheid 102
  - snelkiesgroepen, instellen 104
  - soorten instellingen 140
  - speed-dial entries, set up 103
  - tekst en symbolen invoeren 29
  - telefoonaansluiting testen, mislukt 223
  - testen soort telefoonsnoer mislukt 225
  - verzenden naar meerdere ontvangers 84
  - voicemail, installeren (parallele telefoonsystemen) 148
- faxen
  - antwoordapparaat, installatie (parallele telefoonsystemen) 157
  - aparte geïnstalleerde lijn (parallele telefoonsystemen) 143
  - automatisch antwoorden 99
  - backup-faxontvangst 89
  - bevestigingsrapporten 108
  - contrast 86
  - donkerder of lichter 86
  - doorsturen 91
  - DSL, installeren (parallele telefoonsystemen) 143
  - foto's 84
  - foutcorrectiemodus 87, 101
  - foutrapporten 109
  - gedeelde telefoonlijninstallatie (parallele telefoonsystemen) 147
  - handmatig ontvangen 88
  - handsfree kiezen 81, 82, 84
  - installatie specifiek besignaal (parallele telefoonsystemen) 145
  - installatie test 106
  - instellingen 85
  - instellingen wijzigen 98
  - internetprotocol, over 106
  - ISDN-lijn, installeren (parallele telefoonsystemen) 145
  - kiessysteem, instellen 101
  - kiestoontest, mislukt 226
  - Knop Opnieuw kiezen/pauze 19
  - kopschrift 98
  - lichter of donkerder 86
  - lijnconditietest, mislukt 227
  - lijn voor gesprekken en modem, gedeeld met (parallele telefoonsystemen) 152
  - logboek wissen 90
  - modem, gedeeld met (parallele telefoonsystemen) 150
  - modem and voicemail, gedeeld met (parallele telefoonsystemen) 163
  - modem en antwoordapparaat, gedeeld met (parallele telefoonsystemen) 158
  - nummers blokkeren 93
  - ontvangen 87
  - ontvangen, problemen oplossen 229, 232
  - opnieuw afdrukken 90
  - opties opnieuw kiezen 101
  - papierformaat 92
  - parallele telefoonsystemen 139
  - PBX-systeem, installeren (parallele telefoonsystemen) 145
  - problemen oplossen 221
  - rapporten 107
  - resolutie 85
  - specificaties 285
  - specifieke beltoon, patroon wijzigen 100
  - standaardinstellingen 87
  - telefoonsnoer te kort 235
  - test is mislukt 222
  - test van de verbinding van het telefoonsnoer, mislukt 224
  - verkleining 92
  - verwijderen uit het geheugen 90

- verzenden 79
- verzenden, problemen
  - oplossen 229, 231, 234
- faxen, testen
  - installatie 106
- faxen doorsturen 91
- faxen ontvangen
  - aantal beltonen voor
    - opnemen 99
  - automatisch 87
  - doorsturen 91
  - faxnummers blokkeren 93
  - handmatig 88
  - modus automatisch
    - antwoorden 99
  - problemen oplossen 229, 232
- faxen uit het geheugen
  - verwijderen 90
- faxen uitzenden
  - verzenden 82
- faxen verzenden
  - gewone fax 80
  - handmatig 80
  - handsfree kiezen 81, 82, 84
  - kleurenfax 84
  - meerdere ontvangers 84
  - problemen oplossen 229, 231, 234
- Fax naar Mac
  - activate 95
  - wijzigen 95
- Fax naar pc
  - activeren 95
  - wijzigen 95
- faxnummerblokkering, knop 17, 18
- fax opvragen voor ontvangst 91
- firewalls, problemen oplossen 206
- FoIP 106
- formaat
  - kopieerproblemen oplossen 215
  - scans, problemen oplossen 221
- foto's
  - afdrukken vanaf
    - bedieningspaneel 76
  - afdrukken vanuit DPOF-bestanden 75
  - afdrukken vanuit geheugenkaarten 76

- afdrukken zonder rand 49
- bekijken 75
- een PictBridge-camera
  - verbinden 73
- geheugenkaarten, problemen oplossen 251
- geheugenkaarten
  - plaatsen 71
- indexvellen 77
- opslaan op computer 78
- opslagapparaat verbinden 74
- paspoort 77
- scans bewerken 58
- vanuit DPOF-bestanden afdrukken 73
- verbeteren, exemplaren 119
- fotoafdruk materiaal
  - ondersteunde formaten 40
- fotopapier
  - kopiëren 115
- fotopapier van 10 x 15 cm
  - kopiëren 115
- fotopapier van 4 x 6 inch
  - kopiëren 115
- foutberichten
  - bedieningspaneel 28
- foutcorrectiemodus 87
- foutcorrectiemodus, fax 101
- foutmeldingen
  - de TWAIN-bron kan niet worden geactiveerd 219
- foutrapporten, fax 109

## G

- garantie 273
- geblokkeerde faxnummers
  - bedieningspaneel, knop 17, 18
  - installeren 93
  - lijst bekijken 95
- geheugen
  - faxen opnieuw afdrukken 90
  - faxen opslaan 89
  - faxen verwijderen 90
  - specificaties 282
- geheugenkaarten
  - bestanden afdrukken 76
  - DPOF-bestanden afdrukken 73, 75
  - foto's afdrukken 76

- foto's opslaan op computer 78
- indexvellen 77
- plaatsen 71
- problemen oplossen 250
- scannen naar 56
- specificaties 286
- weergavemodus
  - bedieningspaneel 21
- geïntegreerde webserver
  - faxkopschrift, instellen 98
  - faxlog, bekijken 110
  - faxlogboek wissen 90
  - geblokkeerde faxnummers, bekijken 95
  - info 130
  - pagina's 131
  - problemen oplossen, kan niet worden geopend 252
  - Webscan 57
- Geïntegreerde webserver
  - beheerderinstellingen 125
- gekleurde tekst, en OCR 58
- geluidsdruk 286
- geluidsinformatie 286
- geluidsniveau 286
- glas, scanner
  - locatie 15
- glasplaat van de scanner
  - origineel laden 34
  - reinigen 199
- groepen, snelkiezen
  - instellen 104

## H

- handmatig faxen
  - ontvangen 88
  - verzenden 80, 81
- handsfree kiezen 81, 82, 84
- hardware, faxinstallatietest 222
- help 267
  - zie ook* klantenondersteuning
- het apparaat verpakken 279
- het apparaat verzenden 275
- HP Photosmart Software 32
- HP Photosmart Studio 32
- HP Printerhulpprogramma (Mac OS)
  - beheerderinstellingen 127
  - panelen 133

## Index

HP Printerhulprogramma (Mac OS)  
openen 133  
HP Solution Center  
scans naar programma's verzenden 56

## I

identificatiecode van de abonnee 98  
inbelmodem  
gedeeld met fax (parallele telefoonsystemen) 150  
gedeeld met fax en antwoordapparaat (parallele telefoonsystemen) 158  
gedeeld met fax en voicemail (parallele telefoonsystemen) 163  
gedeeld met lijn voor fax en gesprekken (parallele telefoonsystemen) 152  
indexvellen  
afdrukken 77  
informatie is onjuist of ontbreekt, problemen oplossen 212  
ingebouwde webserver  
openen 130  
systeemvereisten 284  
inktkartridges  
onderdeelnummers 134  
status 134  
vervaldatums 134  
vervangen 189  
verwijderen 275  
inktkartridges en printkoppen verwijderen 275  
inktklep, plaatsen 16  
inktniveaupictogrammen 20  
inktpatronen  
levensduur 282  
onderdeelnummers 264  
ondersteund 282  
online bestellen 263  
plaatsen 16  
status 124  
inkt wordt uitgesmeerd, problemen oplossen 209  
installatie  
accessoires 25

antwoordapparaat (parallele telefoonsystemen) 157  
antwoordapparaat en modem (parallele telefoonsystemen) 158  
aparte faxlijn (parallele telefoonsystemen) 143  
Bluetooth 181  
computermodem (parallele telefoonsystemen) 150  
computermodem en antwoordapparaat (parallele telefoonsystemen) 158  
computermodem en voicemail (parallele telefoonsystemen) 163  
DSL (parallele telefoonsystemen) 143  
faxen, met parallele telefoonsystemen 139  
gedeelde telefoonlijn (parallele telefoonsystemen) 147  
inktkartridges 189  
lade 2 25  
lijn voor computermodem en gesprekken (parallele telefoonsystemen) 152  
module voor dubbelzijdig afdrukken 25  
Printer toevoegen (Windows) 171  
problemen oplossen 252  
software voor Mac OS 172  
software voor Windows 166  
specifiek belsegnaal (parallele telefoonsystemen) 145  
specifieke beltoon 100  
testfax 106  
types verbindingen 22  
voicemail en computermodem (parallele telefoonsystemen) 163  
Windows 166  
Windows-netwerk 168  
Windows-netwerksoftware 168  
installatieposter 11

installatie Printer toevoegen 171  
installeren  
ISDN-lijn (parallele telefoonsystemen) 145  
PBX-systeem (parallele telefoonsystemen) 145  
voicemail (parallele telefoonsystemen) 148  
instellen  
fax 138  
instellen, opties opnieuw kiezen 101  
instellingen  
bedieningspaneel 28  
beheerder 125  
driver 51  
faxen 85  
faxscenario's 140  
kopiëren 114  
netwerk 136  
scannen 59  
snelheid, fax 102  
internet  
faxen, via 106  
invoeren, symbolen 29  
invoer van meerdere pagina's tegelijk 213  
IP-adres  
apparaat opsporen 252  
IP-instellingen 138  
ISDN-lijn, installeren met fax parallele telefoonsystemen 145

## J

juiste poort testen, fax 224

## K

kaarten  
lade die ondersteunt 41  
ondersteunde formaten 39  
richtlijnen 37  
kabels  
USB bestellen 263  
kalibreren, regelopschuiving 194  
kennisgeving van Hewlett-Packard Company 3  
kiessysteem, instellen 101  
kiestoontest, mislukt 226

- klantenondersteuning
    - elektronisch 267
    - garantie 273
    - telefonische
      - ondersteuning 270
  - kleur
    - exemplaren 119
    - faxen 84
  - kleuren
    - in zwart-wit afdrukken, problemen oplossen 210
    - lopen door elkaar 210
    - problemen oplossen 211
    - vaag of dof 210
    - verkeerd 210
  - kleurenkopie 113
  - Knop Annuleren 18, 19
  - knop Faxmenu 18, 21
  - knop Help 21
  - knop Installatie 21
  - Knop Kleurenscaan starten 19
  - knop Kopiëren 19, 21
  - Knop Kwaliteit 19
  - Knop menu Scannen 19, 21
  - Knop OK 19
  - Knop Opnieuw kiezen/pauze 19
  - knoppen, bedieningspaneel 17
  - Knoppen Start faxen
    - kleur 19
    - zwart 19
  - Knoppen Start kopiëren
    - kleur 17, 19
    - zwart 17, 19
  - kopiëren
    - aantal kopieën 114
    - annuleren 122
    - dubbelzijdig 121
    - instellingen 114
    - kopies sorteren 120
    - kwaliteit 116, 215
    - Legal naar Letter 118
    - margeverschuiving 121
    - originelen bijsnijden 118
    - papierformaat 115
    - papiersoorten,
      - aanbevolen 115
    - problemen oplossen 214
    - snelheid 116
    - specificaties 284
    - vanaf het bedieningspaneel van het apparaat 113
    - verbeteren, lichte gedeelten 119
    - verkleinen 118
  - kopschrift, fax 98
  - korrelige of witte banden op kopieën, problemen oplossen 216
  - kritieke foutberichten 28
  - kwaliteit, kopiëren 116
  - kwaliteit, problemen oplossen afdrukken 208
  - diagnostische pagina 191
  - kopiëren 215
  - scannen 219
- L**
- lade 1
    - afdrukmetaal plaatsen 43
    - capaciteit 41
    - ondersteunde formaten van afdrukmetaal 38
    - ondersteunde types en gewichten van afdrukmetaalen 41
  - lade 2
    - afdrukmetaal plaatsen 45
    - capaciteit 41
    - in driver in- en uitschakelen 26
    - installatie 25
    - ondersteunde formaten van afdrukmetaal 38
    - ondersteunde types en gewichten van afdrukmetaalen 41
    - online bestellen 263
  - laden
    - capaciteiten 41
  - lades
    - afdrukmetaal plaatsen 43
    - illustratie van
      - papiergeleiders 15
    - in driver in- en uitschakelen 26
    - installatie lade 2 25
    - invoerproblemen oplossen 212
    - locatie 15
    - ondersteunde formaten van afdrukmetaal 38
  - ondersteunde types en gewichten van afdrukmetaalen 41
  - oplossen 206
  - leesmij 11
  - Legal-papier
    - kopiëren 115
  - Letter-papier
    - kopiëren 115
  - lettertypen, ondersteunde 282
  - lichte afbeeldingen, problemen oplossen
    - kopieën 216
    - scans 220
  - lichter
    - fax 86
  - lichter maken
    - kopieën 119
  - lijnconditietest, fax 227
  - lijnen
    - kopieën, problemen oplossen 216
    - scans, problemen oplossen 220
  - lijnen of punten ontbreken, problemen oplossen 212
  - locking trays 46
  - log, fax
    - afdrukken 109
  - log, faxen
    - bekijken 110
  - logboek, fax wissen 90
  - luchtvochtigheidspecificaties 285
- M**
- Mac OS
    - accessoires in- en uitschakelen in driver 26
    - afdrুকinstellingen 52
    - afdrukken op
      - afdrukmetaal van speciaal formaat 48
    - afdrukken zonder rand 49
    - apparaat delen 173, 174
    - Bluetooth 184
    - HP Photosmart Studio 32
    - HP
      - Printerhulpprogramma 133



## Index

- installatie draadloze communicatie 177
- software installeren 172
- software verwijderen 188
- marges
  - dupleenheid 43
  - instellen, specificaties 42
- margeverschuiving
  - kopieën 121
- Memory Stick-kaarten
  - insteken 71
  - sleuf, plaatsen 72
- menu's, bedieningspaneel 27
- Menuknop Foto's 19, 21
- menu Kopiëren 27
- menu Scannen 27
- milieubeschermingsprogramma 300
- MMC-geheugenkaart
  - plaatsen 71
- modelnummer 134
- modem
  - gedeeld met fax (parallele telefoonsystemen) 150
  - gedeeld met fax en antwoordapparaat (parallele telefoonsystemen) 158
  - gedeeld met fax en voicemail (parallele telefoonsystemen) 163
  - gedeeld met lijn voor fax en gesprekken (parallele telefoonsystemen) 152
- modemsnelheid 102
- N**
- na de ondersteuningsperiode 273
- netaansluiting, locatie 16
- netwerken
  - afdrukinstellingen bekijken en afdrukken 136
  - delen, Windows 167
  - draadloze instellingen 134, 175
  - Draadloze instellingen 136
  - Ethernet-verbindingen 22
  - firewalls, problemen oplossen 206
  - geavanceerde instellingen 137
  - illustratie van aansluiting 16
  - installatie draadloze communicatie 174
  - installatie Mac OS 172
  - instellingen, wijzigen 136
  - IP-instellingen 138
  - ondersteunde besturingssystemen 283
  - ondersteunde protocollen 284
  - verbindingssnelheid 137
  - Windows-installatie 168
- netwerken
  - systeemvereisten 284
- normale afdrukkwaliteit 116
- O**
- OCR
  - gescande documenten bewerken 58
  - problemen oplossen 218
- omgevingsspecificaties 285
- onderdeelnummers, benodigheden en accessoires 263
- ondersteunde besturingssystemen 282
- ondersteuning, *zie* klantenondersteuning
- ongewenste-faxmodus 93
- ontvangen van faxen opvragen 91
- opslaan
  - faxen in geheugen 89
  - foto's op computer 78
  - standaardinstellingen 28
- opslagapparaten
  - ondersteunde USB-flashstations 286
  - verbinden 74
- originelen
  - bijsnijden 118
  - in de ADF (automatische documentinvoer) plaatsen 33
  - scannen 55
  - scans bewerken 58
- originelen bijsnijden 118
- P**
- pagina's per maand (werkbelasting) 282
- Pagina Diagnostiek van afdrukkwaliteit afdrukken 191
- papier
  - aanbevolen kopieersoorten 115
  - formaat instellen voor fax 92
  - Legal naar Letter, kopiëren 118
  - scheve invoer 213
  - storingen 255, 257
- papierformaat
  - kopieerinstelling 115
- papierstoringen
  - te vermijden afdruk materiaal 37
- parallele telefoonsystemen
  - aparte geïnstalleerde lijn 143
  - DSL-installatie 143
  - gedeelde lijninstallatie 147
  - installatie
    - antwoordapparaat 157
  - installatie modem en antwoordapparaat 158
  - installatie modem en voicemail 163
  - installatie specifiek belsegnaal 145
  - ISDN-installatie 145
  - landen/regio's met 139
  - modem gedeeld met lijninstallatie voor gesprekken 152
  - modeminstallatie 150
  - PBX-installatie 145
  - soorten instellingen 140
- pasfoto's 77
- patronen, *zie* inktpatronen
- PBX-systeem, installeren met fax
  - parallele telefoonsystemen 145
- PCL 3 ondersteuning 282
- periode telefonische ondersteuning
  - periode voor ondersteuning 271
- Photosmart Software 32
- Photosmart Studio 32
- PictBridge-compatibele camerapoort, plaatsen 72

- PictBridge-modus 73, 74
  - pictogrammen voor draadloze verbindingen
    - ad hoc 20
  - Pijl naar links 19
  - Pijl naar rechts 19
  - plaatsen
    - lade 1 43
    - originelen in de ADF (automatische documentinvoer) plaatsen 33
  - plannen van fax 83
  - poorten, specificaties 281
  - printerdriver
    - instellingen 51
    - instellingen accessoires 26
    - versie 270
  - printkoppen
    - contacten handmatig reinigen 195
    - onderhouden 191
    - ondersteund 282
    - reinigen 194
    - status 134, 191
    - status controleren 191
    - uitlijnen 194
    - vervangen 197
    - verwijderen 275
  - printkoppen uitlijnen 194
  - printkopvergrendeling, plaatsen 16
  - probleemoplossing
    - tips 204
  - problemen met de papierinvoer, problemen oplossen 212
  - problemen oplossen
    - afdrukken 205
    - afdrukkwaliteit 208
    - afdruk materiaal wordt niet uit een lade ingevoerd 212
    - afgesneden pagina's, verkeerde plaatsing van tekst of afbeeldingen 206
    - antwoordapparaten 235
    - bedieningspaneel, berichten 28
    - drukt niet af 205
    - faxen 221
    - faxen ontvangen 229, 232
    - faxen verzenden 229, 231, 234
    - faxhardwaretest is mislukt 222
    - faxkiestoontest mislukt 226
    - faxlijntest is mislukt 227
    - faxtesten 222
    - firewalls 206
    - geheugenkaarten 250
    - geïntegreerde webserver 252
    - inkt vult tekst of afbeeldingen niet volledig 210
    - inkt wordt uitgesmeerd 209
    - installatie 252
    - kleuren 210, 211
    - kleuren lopen door elkaar 210
    - kopieerkwaliteit 215
    - kopiëren 214
    - langzaam afdrukken 206
    - lijnen of punten ontbreken 212
    - meerdere pagina's tegelijk opgenomen 213
    - netwerkconfiguratiepagina 134
    - ontbrekende of onjuiste informatie, problemen oplossen 212
    - problemen met de papierinvoer 212
    - scankwaliteit 219
    - scannen 217
    - scheve invoer 213
    - scheve kopieën 216
    - storingen, papier 257
    - telefoonaansluiting van de fax testen, mislukt 223
    - testen soort fax/ telefoonsnoer mislukt 225
    - test van de verbinding van het fax/telefoonsnoer mislukt 224
    - voeding 205
    - vreemde tekens worden afgedrukt 209
    - zelftestrapport 133
  - processorspecificaties 282
  - pulskeuze 101
  - punten, problemen oplossen
    - scannen 221
  - punten of vegen, problemen oplossen
    - kopieën 216
- R**
- radio, uitschakelen 137
  - radiointerferentie
    - wettelijke informatie 294
  - rapporten
    - bevestiging, fax 108
    - faxtest is mislukt 222
    - fout, fax 109
  - recycling
    - cartridges 300
  - regelopschuiving kalibreren 194
  - reinigen
    - automatische documentinvoer 200
    - buitenkant 200
    - glasplaat van de scanner 199
    - printkoppen 194, 195
  - release-info 11
  - resolutie
    - fax 17, 18
  - resolutie, fax 85
  - Resolutie, knop 17, 18
- S**
- scan
    - verzenden naar een computer 56
    - verzenden naar een programma 56
  - scannen
    - afbeeldingen bewerken 58
    - annuleren 59
    - foutmeldingen 219
    - instellingen voor 59
    - Knop Kleurenscaan starten 19
    - Knop menu Scannen 19, 21
    - kwaliteit 219
    - langzaam 217
    - naar geheugenkaart 56
    - OCR 58
    - problemen oplossen 217
    - scanspecificaties 285

## Index

- vanaf het bedieningspaneel
    - van het apparaat 55
  - vanaf Webscan 57
  - vanuit een TWAIN-compatibel of WIA-compatibel programma 57
  - scanner, glasplaat
    - originelen laden 34
    - reinigen 199
  - scannerglas
    - locatie 15
  - scans verzenden
    - naar een computer 56
    - naar een programma 56
    - problemen oplossen 217
    - voor OCR 58
  - scheef, problemen oplossen
    - afdrukken 213
    - kopiëren 216
    - scannen 219
  - Secure Digital-geheugenkaart
    - plaatsen 71
  - seriële telefoonsystemen
    - landen/regio's met 139
    - soorten instellingen 140
  - serienummer 134
  - settings
    - volume, fax 103
  - snelheid
    - kopiëren 116
    - problemen met afdrukken oplossen 206
    - scannerproblemen oplossen 217
  - snelkies
    - knoppen 18
    - sneltoetsen 19
  - snelkiezen
    - afdrukken en bekijken 105
    - fax verzenden 80
    - groepen, instellen 104
  - snelle afdrukkwaliteit 116
  - software
    - HP Photosmart 32
    - installatie onder Windows 166
    - installatie op Mac OS 172
    - instellingen accessoires 26
    - OCR 58
    - software verwijderen uit Windows 186
    - types verbindingen 22
    - verwijderen van Mac OS 188
    - Webscan 57
    - software verwijderen
      - Mac OS 188
      - Windows 186
    - Solution Center 129
    - sorteren
      - kopies 120
    - spanningsspecificaties 286
    - speciaal papierformaat
      - ondersteunde formaten 41
      - richtlijnen 38
    - specificatie
      - processor en geheugen 282
    - specificaties
      - afdruk materiaal 38
      - elektrisch 286
      - fysieke 281
      - geluidsniveau 286
      - netwerkprotocollen 284
      - opslagomgeving 286
      - systeemvereisten 282
      - werkomgeving 285
    - specificaties opslagomgeving 286
    - specificaties werkomgeving 285
    - specifiek belseinhaal signaal
      - parallele telefoonsystemen 145
    - specifieke beltoon
      - wijzigen 100
    - speed dial
      - fax numbers, set up 103
    - standaardinstellingen
      - afdrukken 52
      - bedieningspaneel 28
      - driver 51
      - faxen 87
      - kopiëren 114
    - status
      - benodigdheden 124
      - berichten 28
      - diagnostische zelftestpagina 134
      - netwerkconfiguratiepagina 134
    - statuspictogrammen 20
  - storingen
    - papier 255, 257
    - verhelpen 254
  - strepen op scans, problemen oplossen 220
  - stroom
    - specificaties 286
  - stuurprogramma
    - instellingen accessoires 26
    - systeemvereisten 282
- ## T
- taal, printer 282
  - Tabblad Services, Werkset (Windows) 128
  - taken
    - instellingen 28
  - technische gegevens
    - faxspecificaties 285
    - geheugenkaartspecificaties 286
    - kopieerspecificaties 284
    - scanspecificaties 285
  - tekst
    - invoeren vanaf het bedieningspaneel 29
    - kan niet worden bewerkt na het scannen, problemen oplossen 218
    - niet volledig gevulde kopieën 216
    - onduidelijke kopieën, problemen oplossen 216
    - onduidelijke scans 221
    - ontbreekt van de scan, problemen oplossen 218
    - problemen oplossen 206, 210, 212
    - vlekkerig op kopieën 216
  - telefonische
    - klantenondersteuning 270
    - telefonische ondersteuning 271
  - telefoon, faxen vanaf
    - ontvangen 88
    - verzenden 80
    - verzenden, 80
  - telefoonaansluiting, fax 223
  - telefoonaansluiting testen, fax 223
  - telefoonlijn, belpatroon beantwoorde 100

telefoonsnoer  
 testen juiste soort mislukt 225  
 test van de verbinding met de juiste poort mislukt 224  
 verlengen 235  
 temperatuurspecificaties 285  
 testen, fax  
 faxlijnconditie 227  
 hardware, mislukt 222  
 kiestoon, mislukt 226  
 mislukt 222  
 poortverbinding, mislukt 224  
 telefoonaansluiting 223  
 testen soort fax/  
 telefoonsnoer mislukt 225  
 toegangsdeur afdrukkop, plaatsen 16  
 toegangspaneel aan de achterkant  
 storingen verhelpen 254  
 toegankelijkheid 13  
 Toets Automatisch  
 beantwoorden 17, 19  
 toetsenblok, bedieningspaneel  
 locatie 17  
 plaatsen 18  
 tekst en symbolen  
 invoeren 29  
 toonkeuze 101  
 transparanten  
 kopiëren 115  
 trays  
 locking 46  
 setting default 46  
 TWAIN  
 de bron kan niet worden  
 geactiveerd 219  
 scannen vanuit 57  
 tweezijdig afdrukken 52

**U**  
 uitleesscherm met twee regels,  
 bedieningspaneel 21  
 uitvoerlade  
 locatie 15  
 ondersteunde  
 afdrukmaterialen 42  
 verwijderen 279

USB-aansluiting  
 beschikbare functies 22  
 USB-flashstations 286  
 USB-kabel, bestellen 263  
 USB-verbinding  
 Bluetooth-adapter 181  
 digitale camera's 73  
 installatie Mac OS 172  
 poort, locatie 15, 16  
 specificaties 281  
 Windows installeren 166

**V**  
 vegen, problemen oplossen  
 kopieën 216  
 scannen 221  
 verbindingen  
 beschikbare functies 22  
 Bluetooth 181  
 verbindingssnelheid, instellen 137  
 verbindingstype  
 wijzigen 179  
 vergroten/verkleinen van  
 exemplaren  
 aanpassen, formaat aan  
 Letter 118  
 aanpassen, formaat aan  
 Letter of A4 116  
 verkleinen van fax 92  
 verticale strepen op kopieën,  
 problemen oplossen 216  
 vervaagde kopieën 215  
 vervaagde strepen op kopieën,  
 problemen oplossen 216  
 vervangen  
 inktcartridges 189  
 printkoppen 197  
 verzenden, faxen  
 geheugen, vanuit 82  
 plannen 83  
 voeding  
 problemen oplossen 205  
 voicemail  
 installatie met fax en  
 computermodem  
 (parallele  
 telefoonsystemen) 163  
 installeren met fax  
 (parallele  
 telefoonsystemen) 148  
 volume  
 faxgeluiden 103

vullen  
 lade 2 45

**W**  
 waarschuwingsberichten 28  
 wachtwoordverificatie,  
 Bluetooth 185  
 wat te doen bij problemen 270  
 Webpagina's, afdrukken 54  
 Webscan 57  
 websites  
 benodigdheden en  
 accessoires bestellen 263  
 informatieblad levensduur  
 benodigdheden 282  
 klantenondersteuning 267  
 Websites  
 Apple 173  
 beveiliging van draadloze  
 communicatie 176  
 Europese inktcartridges 264  
 informatie over  
 toegankelijkheid 14  
 milieuprogramma's 300  
 weergave, bedieningspaneel 21  
 werkbelasting 282  
 Werkset (Windows)  
 beheerderinstellingen 126  
 info 127  
 openen 127  
 Tabblad Geschat  
 inktniveau 128  
 Tabblad Services 128  
 wettelijke informatie 294  
 wettelijk verplichte informatie 289  
 wettelijk verplicht  
 modelnummer 297  
 WIA (Windows-  
 beeldtoepassing), scannen  
 vanuit 57  
 Windows  
 accessoires in- en  
 uitschakelen in driver 26  
 afdrুকinstellingen 51  
 afdrukken op  
 afdrुकmateriaal van  
 speciaal formaat 47  
 afdrukken zonder rand 49  
 apparaat delen 167

## Index

- Bluetooth 182
  - draadloze communicatie
  - installeren 176
- dubbelzijdig afdrukken 53
- HP Photosmart Software 32
- HP Solution Center 129
- installatie Printer
  - toevoegen 171
- netwerkinstallatie 168
- software installeren 166
- software verwijderen 186
- systeemvereisten 282
- Windows-beeldtoepassing (WIA), scannen vanuit 57
- wissen
  - faxlogboeken 110
- witte banden of strepen, problemen oplossen
  - kopieën 216
  - scans 220
- witte banen of strepen, problemen oplossen
  - kopieën 216

## X

- xD-Picture-geheugenkaart
  - plaatsen 71
  - sleuf, plaatsen 72

## Z

- zelftestrapport
  - afdrukken 134
  - informatie over 133
- zwarte punten of vegen, problemen oplossen
  - kopieën 216
  - scannen 221
- zwart-witpagina's
  - kopiëren 113
- zwart-wit pagina's
  - problemen oplossen 210
- zwart-wit pagina's
  - fax 79





© 2009 Hewlett-Packard Development Company, L.P.

[www.hp.com/support](http://www.hp.com/support)