

Mini 사용 설명서

© Copyright 2009 Hewlett-Packard
Development Company, L.P.

Microsoft 및 Windows 는 Microsoft
Corporation 의 미국 등록 상표입니다.

본 설명서의 내용은 사전 통지 없이 변경될 수 있습니다. HP 제품 및 서비스에 대한 유일한 보증은 제품 및 서비스와 함께 동봉된 보증서에 명시되어 있습니다. 본 설명서에는 어떠한 추가 보증 내용도 들어 있지 않습니다. HP 는 본 설명서의 기술상 또는 편집상 오류나 누락에 대해 책임지지 않습니다.

초판: 2009 년 5 월

문서 부품 번호: 530935-AD1

제품 고지 사항

본 설명서에서는 대부분의 모델에 공통적인 기능에 대해 설명합니다. 컴퓨터 모델에 따라 일부 기능이 지원되지 않을 수 있습니다.

*Mini 사용 설명서*의 최신 정보를 알아보려면 HP 웹 사이트 <http://www.hp.com/support> 로 이동하십시오.

안전 경고 고지 사항

- △ **경고!** 화상 또는 컴퓨터 과열의 위험을 줄이려면 컴퓨터를 무릎 바로 위에 올려 놓거나 컴퓨터 통풍구를 막지 마십시오. 딱딱하고 평평한 표면 위에서만 컴퓨터를 사용하십시오. 주위의 프린터(선택 사양)와 같은 단단한 물체 또는 침구, 두꺼운 천, 의류와 같은 부드러운 물체가 통풍을 방해하지 않도록 하십시오. 또한, 작동 중에는 피부나 침구, 천, 의류와 같은 부드러운 표면에 AC 어댑터가 닿지 않도록 하십시오. 이 컴퓨터 및 AC 어댑터는 정보 기술 장비에 대한 국제 안전 표준(IEC 60950)에 규정된 사용자가 접촉할 수 있는 표면 온도 제한 규정을 준수합니다.

목차

1 부품 정보

하드웨어 식별	1
윗면 구성	1
터치패드	1
표시등	2
키	3
앞면 구성	3
오른쪽면 구성	5
왼쪽면 구성	5
디스플레이 구성	6
밑면 구성	7
무선 안테나	8
추가 하드웨어 부품	9
레이블 식별	9

2 전원 관리

전원 옵션 설정	11
절전 모드 사용	11
대기 모드 시작 및 종료	11
최대 절전 모드 시작 및 종료	12
전원 구성표 사용	12
현재 전원 구성표 보기	12
다른 전원 구성표 선택	13
전원 구성표 사용자 정의	13
대기 모드 종료 시 암호 보호 설정	13
외부 AC 전원 사용	13
AC 어댑터 연결	14
배터리 전원 사용	14
배터리 잔량 표시	15
배터리 장착 또는 분리	15
배터리 충전	16
배터리 방전 시간 최대화	17
배터리 부족 상태 관리	17
배터리 부족 상태 식별	17

배터리 부족 상태 해결	18
외부 전원을 사용할 수 있을 때 배터리 부족 상태 해결	18
충전된 배터리를 사용할 수 있을 때 배터리 부족 상태 해결	18
사용할 수 있는 전원이 없을 때 배터리 부족 상태 해결	18
컴퓨터에서 최대 절전 모드를 종료할 수 없을 때 배터리 부족 상태 해결	18
배터리 보정	18
1 단계: 배터리 완전 충전	19
2 단계: 최대 절전 모드 및 대기 모드 해제	19
3 단계: 배터리 방전	19
4 단계: 배터리 완전 재충전	20
5 단계: 최대 절전 모드 및 대기 모드 다시 활성화	20
배터리 전원 절약	20
배터리 보관	20
다 쓴 배터리 폐기	20
컴퓨터 종료	21

3 인터넷

유선 네트워크에 연결	23
무선 네트워크에 연결	24
무선 장치 사용	24
무선 및 네트워크 상태 아이콘 식별	24
무선 제어 사용	25
무선 스위치 사용	25
HP Connection Manager 소프트웨어 사용(일부 모델만 해당)	25
HP Wireless Assistant 소프트웨어 사용	25
WLAN 사용	26
WLAN 설치	26
WLAN 보호	27
WLAN 에 연결	28
다른 네트워크로 로밍	28
HP 모바일 광대역 사용(일부 모델만 해당)	29
SIM 장착	29
SIM 제거	30
HP 모바일 광대역 설치 유틸리티 사용(일부 모델만 해당)	31

4 멀티미디어

멀티미디어 기능	32
멀티미디어 구성 식별	32
볼륨 조절	33
멀티미디어 소프트웨어	34
사전 설치된 다른 멀티미디어 소프트웨어 사용	35
인터넷에서 멀티미디어 소프트웨어 설치	35

오디오	35
외부 오디오 장치 연결	35
오디오 기능 확인	35
비디오	37
외장 모니터 또는 프로젝터 연결	37
웹캠	38

5 보안

컴퓨터 보호	39
암호 사용	39
Windows 에서 설정한 암호	40
Setup 유틸리티에서 설정한 암호	40
관리자 암호	41
관리자 암호 관리	41
관리자 암호 입력	41
파워온 암호	41
파워온 암호 관리	42
파워온 암호 입력	42
바이러스 백신 소프트웨어 사용	43
방화벽 소프트웨어 사용	43
중요 업데이트 설치	43

6 디지털 카드

디지털 카드 넣기	44
디지털 카드 중지 및 제거	45

7 USB 장치

USB 장치 사용	46
USB 장치 연결	46
USB 장치 중지 및 분리	47

8 포인팅 장치 및 키보드

포인팅 장치 기본 설정 지정	48
포인팅 장치 사용	48
터치패드 사용	48
외장 마우스 연결	48
키보드 사용	48
함키 사용	48
대기 모드 시작(fn+f1)	49
화면 이미지 전환(fn+f2)	50
화면 밝기 감소(fn+f3)	50
화면 밝기 증가(fn+f4)	50
QuickLock 시작(fn+f6)	50

스피커 사운드 소거(fn+f8)	51
스피커 사운드 낮추기(fn+f10)	51
스피커 사운드 높이기(fn+f11)	51

9 드라이브

설치된 드라이브 식별	52
드라이브 취급	52
외장 드라이브 사용	53
외부 장치 사용(선택 사양)	54

10 메모리 모듈

11 소프트웨어 업데이트

BIOS 업데이트	59
BIOS 버전 확인	59
BIOS 업데이트 다운로드	59
프로그램 및 드라이버 업데이트	61

12 Setup 유틸리티

Setup 유틸리티 시작	62
Setup 유틸리티 사용	62
Setup 유틸리티의 언어 변경	62
Setup 유틸리티에서의 이동 및 선택	62
시스템 정보 표시	63
Setup 유틸리티의 기본 설정 복원	63
Setup 유틸리티 종료	63
Setup 유틸리티 메뉴	64
Main 메뉴	64
Security 메뉴	64
System Configuration 메뉴	64
Diagnostics 메뉴	65

색인	66
----------	----

1 부품 정보

하드웨어 식별

컴퓨터와 함께 제공되는 부품은 지역 및 모델에 따라 다를 수 있습니다. 이 장의 그림은 대부분의 컴퓨터 모델에 포함된 표준 부품에 해당합니다.

컴퓨터에 설치된 하드웨어 목록을 보려면 다음 단계를 따르십시오.

1. 시작 > 내 컴퓨터를 선택합니다.
2. 왼쪽의 시스템 작업 창에서 시스템 정보 표시를 선택합니다.
3. 하드웨어 탭 > 장치 관리자를 선택합니다.

장치 관리자를 사용하여 하드웨어를 추가하거나 장치 구성을 수정할 수도 있습니다.

윗면 구성

터치패드

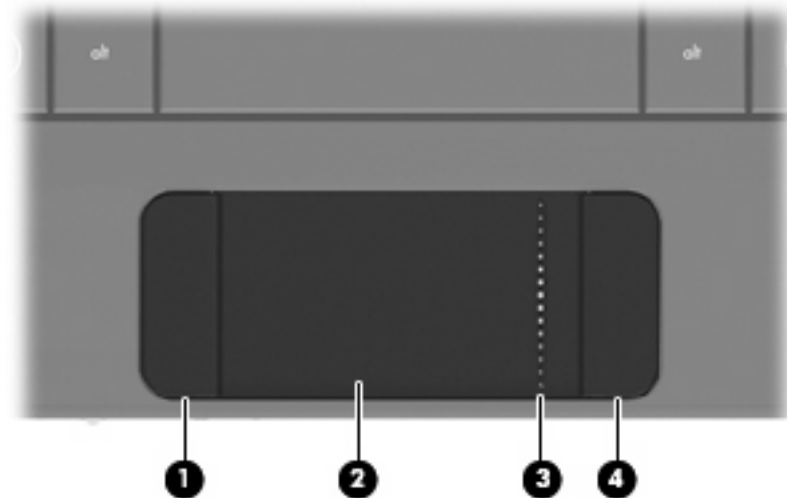

구성		설명
(1)	왼쪽 터치패드 버튼*	외장 마우스의 왼쪽 버튼과 같은 기능을 수행합니다.
(2)	터치패드*	포인터를 움직여 화면에 표시된 항목을 선택하거나 활성화합니다.
(3)	터치패드 스크롤 영역	위아래로 스크롤합니다.

(4) 오른쪽 터치패드 버튼*

외장 마우스의 오른쪽 버튼과 같은 기능을 수행합니다.

*이 표에서는 기본 설정에 대해 설명합니다. 포인팅 장치 기본 설정을 확인하거나 변경하려면 **시작 > 제어판 > 프린터 및 기타 하드웨어 > 마우스**를 차례로 선택합니다.

표시등

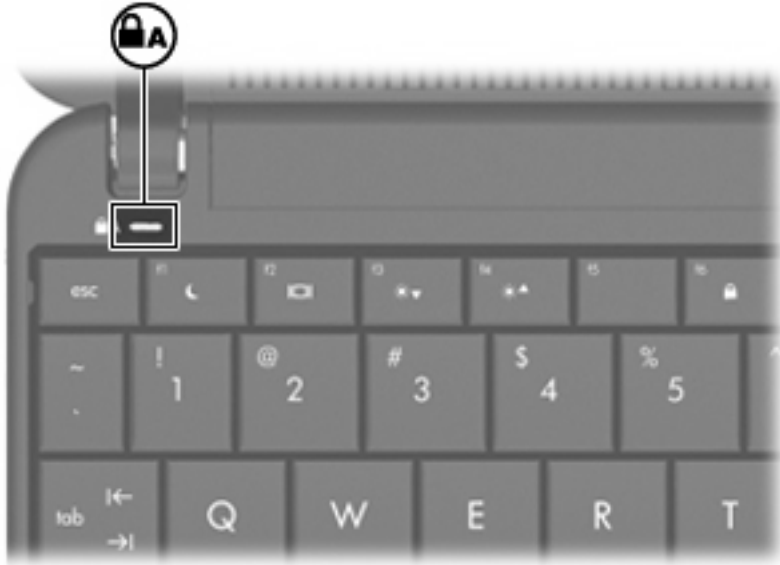

구성

설명

Caps Lock 표시등

켜짐: Caps Lock 이 켜져 있습니다.

키

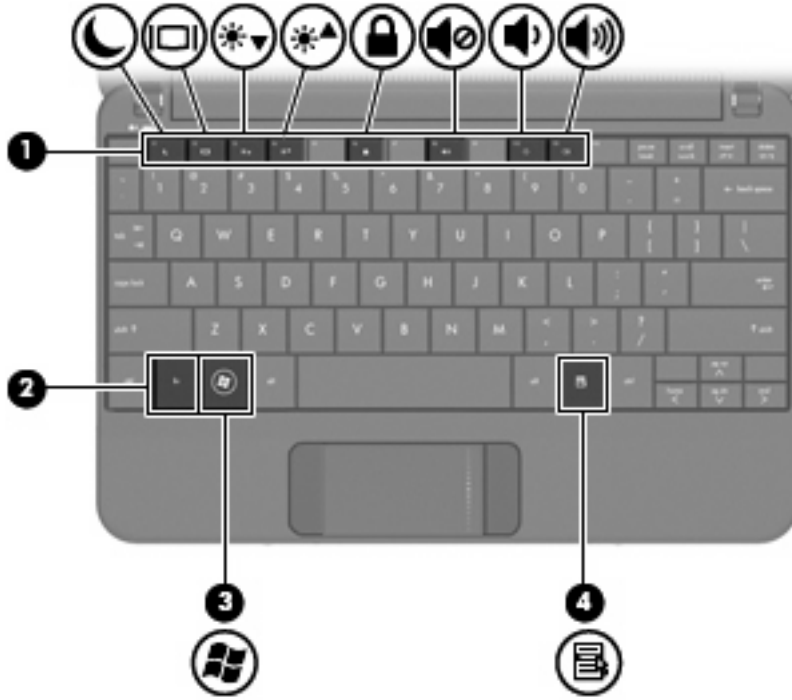

구성		설명
(1)	기능 키	fn 키와 함께 누르면 자주 사용하는 시스템 기능이 실행됩니다.
(2)	fn 키	기능 키와 함께 누르면 자주 사용하는 시스템 기능이 실행됩니다.
(3)	 Windows® 로고 키	Windows 시작 메뉴를 표시합니다.
(4)	 Windows 응용프로그램 키	포인터 아래 항목의 바로 가기 메뉴를 표시합니다.

앞면 구성

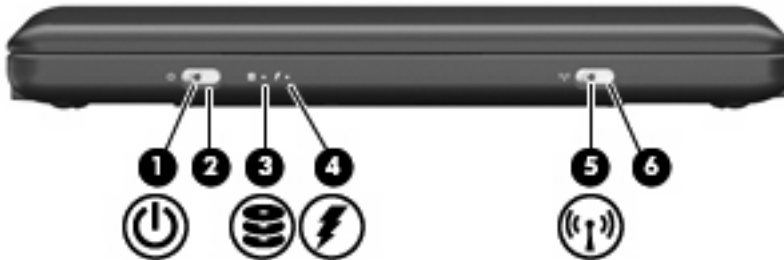

구성	설명
(1)  전원 표시등	<ul style="list-style-type: none"> 켜짐: 컴퓨터가 켜져 있습니다. 깜박임: 컴퓨터가 대기 모드 상태입니다. 꺼짐: 컴퓨터가 꺼져 있거나 최대 절전 모드 상태입니다.
(2) 전원 스위치	<ul style="list-style-type: none"> 컴퓨터가 꺼져 있을 때 스위치를 밀면 컴퓨터가 켜집니다. 컴퓨터가 켜져 있을 때 스위치를 짧게 밀면 최대 절전 모드가 시작됩니다. 컴퓨터가 대기 모드일 때 스위치를 살짝 밀면 대기 모드가 종료됩니다. 컴퓨터가 최대 절전 모드일 때 스위치를 짧게 밀면 최대 절전 모드가 종료됩니다. <p>컴퓨터가 응답을 멈춰 Windows 종료 절차를 사용할 수 없는 경우, 전원 스위치를 5 초 이상 밀고 있으면 컴퓨터가 꺼집니다.</p> <p>전원 설정에 대해 자세히 알고 싶으면 시작 > 제어판 > 성능 및 유지 관리 > 전원 옵션을 선택합니다.</p>
(3)  드라이브 표시등	<p>깜박임: 하드 드라이브 또는 플래시 드라이브에 액세스하고 있습니다.</p>
(4)  배터리 표시등	<ul style="list-style-type: none"> 켜짐: 배터리를 충전하는 중입니다. 깜박임: 유일하게 사용할 수 있는 전원인 배터리 전원이 부족한 상태에 도달했습니다. 배터리가 위험 상태에 도달하면 배터리 표시등이 빠르게 깜박입니다. 꺼짐: 컴퓨터가 외부 전원에 연결된 경우 컴퓨터의 모든 배터리가 완전히 충전되어 있으면 표시등이 꺼져 있습니다. 컴퓨터가 외부 전원에 연결되지 않은 경우에는 배터리의 전원이 부족한 상태에 도달하기 전까지 표시등이 꺼져 있습니다.
(5)  무선 표시등	<ul style="list-style-type: none"> 파란색: WLAN(무선 근거리 통신망) 장치와 같은 내장 무선 장치가 켜져 있습니다. 황색: 모든 무선 장치가 꺼져 있습니다.
(6) 무선 스위치	<p>무선 기능을 켜고 끌 수 있으나 무선 연결을 설정하지는 않습니다.</p> <p>주: 무선 연결을 설정하려면 무선 네트워크가 설정되어 있어야 합니다.</p>

오른쪽면 구성

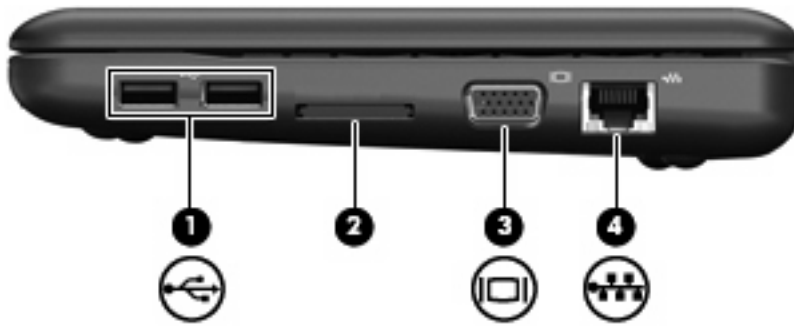

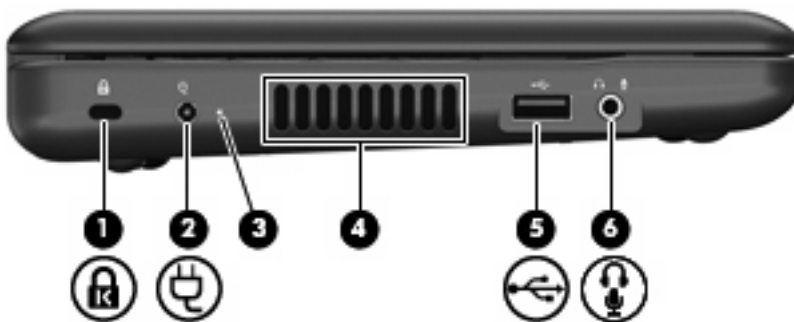

구성	설명
(1)  USB 포트(2 개)	선택 사양인 USB 장치를 연결합니다.
(2) 디지털 미디어 슬롯	다음과 같은 선택 사양 디지털 카드 형식을 지원합니다. <ul style="list-style-type: none"> • MS (Memory Stick) • MS/Pro • MMC(MultiMediaCard) • SD(Secure Digital) 메모리 카드 • xD-Picture 카드
(3)  외장 모니터 포트	모니터 또는 프로젝터와 같은 외부 디스플레이(선택 사양)를 컴퓨터에 연결합니다.
(4)  RJ-45(네트워크) 잭	네트워크 케이블을 연결합니다.

왼쪽면 구성



구성	설명
(1)  보안 케이블 슬롯	컴퓨터에 보안 케이블(선택 사양)을 연결합니다. 주: 보안 케이블은 방어벽의 역할을 하도록 설계되어 있지만 컴퓨터의 잘못된 취급이나 도난 위험까지 방지할 수는 없습니다.

구성	설명
(2)  전원 연결단자	AC 어댑터를 연결합니다.
(3) AC 어댑터 표시등	켜짐: 컴퓨터가 외부 전원에 연결되어 있습니다. 꺼짐: 컴퓨터가 외부 전원에 연결되어 있지 않습니다.
(4) 통풍구	통풍구를 통해 공기가 유입되어 내부 부품의 온도를 식혀줍니다. 주: 컴퓨터 팬은 자동으로 작동되어 내부 부품을 냉각하고 과열을 방지합니다. 일상적인 작동 중 내부 팬이 돌아가고 멈추는 것은 정상적인 현상입니다.
(5)  USB 포트	USB 장치(선택 사양)를 연결합니다.
(6)  오디오 출력(헤드폰) 잭/오디오 입력(마이크) 잭	선택 사양인 전원 공급형 스테레오 스피커, 헤드폰, 이어폰, 헤드셋 또는 TV 오디오에 연결될 경우 사운드를 생성합니다. 선택 사양인 헤드셋 마이크도 연결합니다. 경고! 고막이 손상될 수 있으므로 헤드폰, 이어폰 또는 헤드셋을 착용하기 전에 볼륨을 조절하십시오. 안전에 관한 추가 정보를 보려면 <i>규제, 안전 및 환경 고지 사항</i> 을 참조하십시오. 주: 오디오 컴포넌트가 잭에 연결되어 있을 경우 컴퓨터 스피커는 사용할 수 없습니다. 오디오 구성 요소 케이블에는 4 선 연결단자가 있어야 합니다.

디스플레이 구성

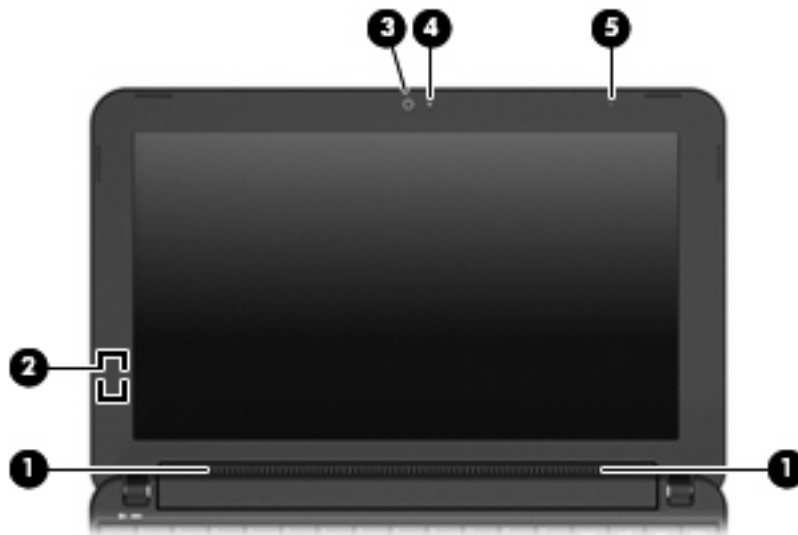



구성	설명
(1) 스피커(2 개)	사운드를 생성합니다.

구성	설명
(2) 내부 디스플레이 스위치	전원이 켜져 있는 동안 디스플레이가 닫히면 디스플레이가 꺼집니다. 주: 이 디스플레이 스위치는 컴퓨터 바깥쪽에서는 보이지 않습니다.
(3) 웹캠	스틸 사진 및 비디오를 캡처합니다. 주: 비디오를 캡처하려면 추가로 웹캠 소프트웨어를 설치해야 합니다.
(4) 웹캠 표시등	켜짐: 웹캠을 사용 중입니다.
(5) 내장 마이크	사운드를 녹음합니다.

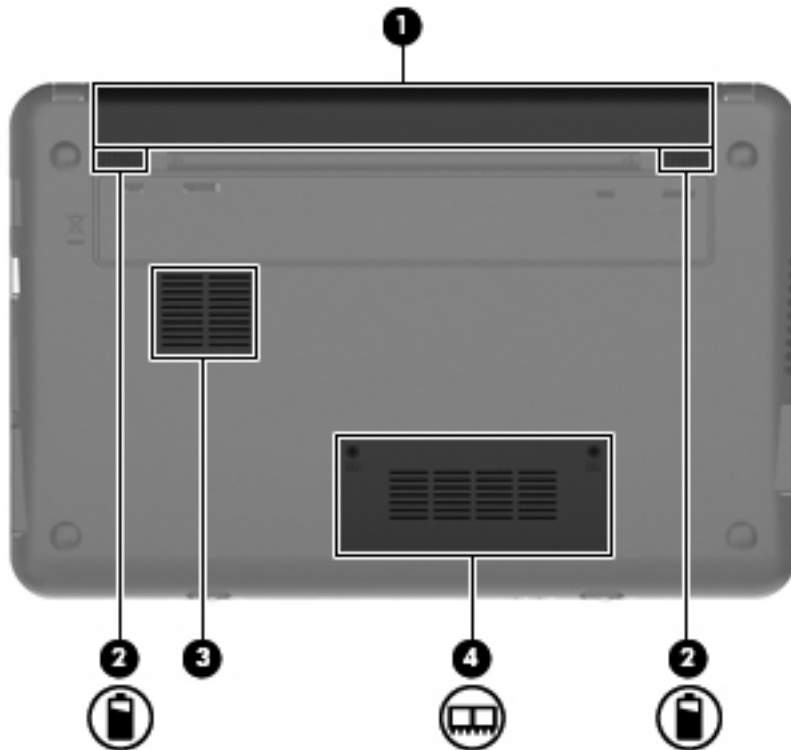
밑면 구성



구성	설명
(1) 배터리 베이	배터리를 장착합니다.
(2)  배터리 분리 래치(2 개)	배터리 베이에서 배터리를 분리합니다.

구성	설명
(3) 통풍구	<p>통풍구를 통해 공기가 유입되어 내부 부품의 온도를 식혀줍니다.</p> <p>주: 컴퓨터 팬은 자동으로 작동되어 내부 부품을 냉각하고 과열을 방지합니다. 일상적인 작동 중 내부 팬이 돌아가고 멈추는 것은 정상적인 현상입니다.</p>
(4)  메모리 모듈함	메모리 모듈 슬롯이 들어 있습니다.

무선 안테나

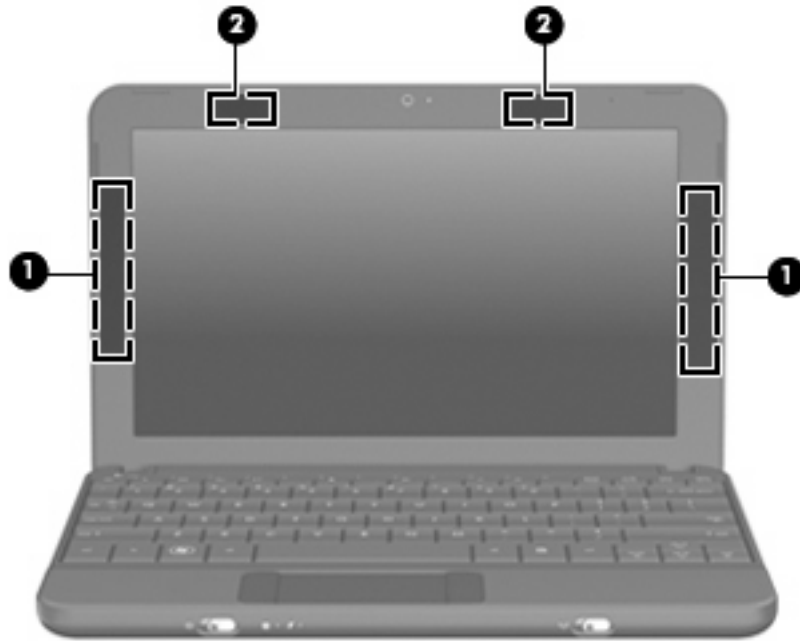

구성	설명
(1) WWAN 안테나(2 개)(일부 모델만 해당)*	무선 신호를 보내고 받아서 WWAN(무선 광역 네트워크)과 통신합니다.
(2) WLAN 안테나(2 개)*	WLAN(무선 근거리 통신망)을 통해 무선 신호를 송수신하여 통신할 수 있습니다.

*컴퓨터 바깥쪽에서는 안테나가 보이지 않습니다. 전송을 최적화하려면 안테나 주변에 여유 공간을 두어 방해 받지 않도록 하십시오.

무선 규제 고지 사항을 확인하려면 해당 국가 또는 지역에 적용되는 **규제, 안전 및 환경 고지 사항** 단원을 참조하십시오. 이러한 고지 사항에 액세스하려면 **시작 > 도움말 및 지원 > 사용 설명서**를 누릅니다.

추가 하드웨어 부품



부품	설명
(1) 전원 코드*	AC 어댑터를 AC 콘센트에 연결합니다.
(2) AC 어댑터	AC 전원을 DC 전원으로 변환합니다.
(3) 배터리*	컴퓨터가 외부 전원에 연결되어 있지 않은 경우 컴퓨터에 전원을 공급합니다.

*배터리 및 전원 코드 모양은 지역 및 국가에 따라 다릅니다.

레이블 식별

컴퓨터에 부착된 레이블에는 시스템 문제를 해결하거나 해외 여행 중 컴퓨터를 휴대할 경우 필요한 정보가 있습니다.

- 서비스 태그—다음과 같은 중요 정보를 제공합니다.



- 제품 이름 (1). 제품 이름은 노트북의 앞면에 부착되어 있습니다.
- 일련 번호 (s/n) (2). 제품별로 고유한 영숫자 ID 가 있습니다.
- 부품 번호/제품 번호 (p/n) (3). 제품의 하드웨어 부품에 대한 특정 정보를 제공합니다. 부품 번호는 서비스 기술자에게 필요한 부품과 부분을 파악할 수 있도록 도와줍니다.
- 모델 설명 (4). 컴퓨터용 문서, 드라이버 및 지원을 찾을 때 사용되는 영숫자 ID 입니다.
- 보증 기간 (5). 숫자는 컴퓨터 보증 기간(년 단위)을 나타냅니다.

기술 지원 센터 문의 시에 이 정보를 준비해 주십시오. 서비스 태그 레이블은 컴퓨터 밑면에 부착되어 있습니다.

- **Microsoft® 정품 인증서—Windows® 제품 키가 포함되어 있습니다.** 운영체제를 업데이트하거나 문제를 해결하려면 제품 키가 필요합니다. 이 인증서는 컴퓨터 밑면에 부착되어 있습니다.
- **규제 레이블—다음을 포함하여 컴퓨터에 대한 규제 정보를 제공합니다.**
 - 무선 장치(선택 사양)에 대한 정보와 장치 사용이 승인된 일부 국가나 지역의 승인 마크. 선택 사양 장치는 **WLAN**(무선 근거리 통신망) 장치일 수 있습니다. 이 정보는 해외 여행시 필요할 수 있습니다.
 - **HP 모바일 광대역 모듈의 일련 번호(일부 모델만 해당).**

규제 레이블은 컴퓨터 밑면에 부착되어 있습니다.

2 전원 관리

전원 옵션 설정

절전 모드 사용

컴퓨터에는 대기 모드, 최대 절전 모드 등 출고시 기본값으로 설정된 두 가지 전원 절약 상태가 있습니다.

대기 모드가 시작될 때 전원 표시등이 깜박이며 화면이 꺼집니다. 작업은 메모리에 저장됩니다. 기존 대기 모드는 기존 최대 절전 모드보다 빠릅니다. 대기 모드가 예정보다 길어지거나 대기 모드인 동안 배터리가 위험 상태에 도달하는 경우에는 최대 절전 모드가 시작됩니다.

최대 절전 모드가 시작되면 작업이 하드 드라이브의 최대 절전 모드 파일에 저장되고 컴퓨터가 종료됩니다.

△ **주의:** 오디오와 비디오의 품질 저하 또는 오디오나 비디오의 재생 기능 손상이나 정보의 손실을 방지하려면 디스크 또는 외장 미디어 카드를 읽거나 쓰는 동안 대기 모드나 최대 절전 모드를 시작하지 마십시오.

☞ **주:** 컴퓨터가 대기 모드이거나 최대 절전 모드인 동안에는 네트워크 연결을 시작하거나 컴퓨터 기능을 수행할 수 없습니다.

대기 모드 시작 및 종료

시스템은 기본적으로 배터리로 작동 중인 경우에는 작동이 중지된 후 10 분 경과 시, 외부 전원으로 작동 중인 경우에는 25 분 경과 시 대기 모드가 시작되도록 설정되어 있습니다.

전원 설정 및 대기 시간은 Windows 제어판의 전원 옵션에서 변경할 수 있습니다.

컴퓨터가 켜진 상태에서 다음 방법을 사용하여 대기 모드를 시작할 수 있습니다.

- **fn+f1** 을 누릅니다.
- **시작 > 컴퓨터 끄기 > 대기 모드**를 누릅니다.

대기 모드를 종료하려면 다음과 같이 하십시오.

- ▲ 전원 스위치를 살짝 밟습니다.

대기 모드를 종료하면 전원 표시등이 켜지고 작동을 중지했던 작업 화면으로 돌아갑니다.

☞ **주:** 대기 모드를 종료하는 데 암호가 필요하도록 설정한 경우 작업 화면으로 돌아가기 전에 Windows 암호를 입력해야 합니다.

최대 절전 모드 시작 및 종료

시스템은 기본적으로 배터리로 작동 중인 경우 작동이 중지된 후 30 분이 경과하거나 배터리 위험 상태에 도달하면 최대 절전 모드가 시작되도록 설정되어 있습니다.

 **주:** 시스템이 외부 전원으로 실행 중인 경우에는 최대 절전 모드가 시작되지 않습니다.

주: 정보 손실 위험을 줄이려면 주기적으로 작업을 저장하십시오.

전원 설정 및 대기 시간은 **Windows** 제어판의 전원 옵션에서 변경할 수 있습니다.

최대 절전 모드를 시작하려면 다음과 같이 하십시오.

1. **시작 > 컴퓨터 끄기**를 선택합니다.
2. 그런 다음 **shift** 키를 누른 채 **최대 절전 모드**를 선택합니다.

또는

▲ 컴퓨터가 켜져 있으면 전원 스위치를 살짝 밟습니다.

최대 절전 모드를 종료하려면 다음과 같이 하십시오.

▲ 전원 스위치를 살짝 밟습니다.

최대 절전 모드를 종료하면 전원 표시등이 켜지고 작동을 중지했던 작업 화면으로 돌아갑니다.

 **주:** 최대 절전 모드를 종료하는 데 암호가 필요하도록 설정한 경우 작업 화면으로 돌아가기 전에 **Windows** 암호를 입력해야 합니다.

전원 구성표 사용

전원 구성표는 컴퓨터의 전원 사용 방식을 관리하는 시스템 설정 모음입니다. 전원 구성표를 사용하여 전원을 절약할 수 있고 컴퓨터 성능을 최대화할 수 있습니다.

사용할 수 있는 전원 구성표는 다음과 같습니다.

- 휴대용/랩탑(권장)
- 가정용/사무실용
- 프레젠테이션
- 항상 켜기
- 최소 전원 관리
- 최대 배터리

이러한 전원 관리 설정은 전원 옵션을 통해 변경할 수 있습니다.

현재 전원 구성표 보기

▲ 작업 표시줄 오른쪽 끝에 있는 알림 영역에서 **전원 측정기** 아이콘을 누릅니다.

또는

시작 > 제어판 > 성능 및 유지 관리 > 전원 옵션을 선택합니다.

다른 전원 구성표 선택

- ▲ 작업 표시줄의 오른쪽 끝에 있는 알림 영역에서 **전원 측정기** 아이콘을 누른 다음 목록에서 전원 구성표를 선택합니다.

또는

- 시작 > 제어판 > 성능 및 유지 관리 > 전원 옵션을 선택합니다.
- 전원 구성표 목록에서 전원 구성표를 선택합니다.
- 확인을 누릅니다.

전원 구성표 사용자 정의

- 시작 > 제어판 > 성능 및 유지 관리 > 전원 옵션을 차례로 선택합니다.
- 전원 구성표 목록에서 전원 구성표를 선택합니다.
- 필요에 따라 **전원 사용** 및 **배터리 사용** 설정을 수정합니다.
- 확인을 누릅니다.

대기 모드 종료 시 암호 보호 설정

컴퓨터에서 대기 모드를 종료할 때 암호를 요청하도록 설정하려면 다음 단계를 따르십시오.

- 알림 영역에서 **전원 측정기** 아이콘을 마우스 오른쪽 버튼으로 누른 다음 **전원 속성 조정**을 누릅니다.
- 고급** 탭을 누릅니다.
- 컴퓨터가 대기 모드에서 나올 때 **암호 묻기** 확인란을 선택합니다.
- 적용**을 누릅니다.

외부 AC 전원 사용

외부 AC 전원은 다음 장치 중 하나를 통해 공급됩니다.

- △ **경고!** 잠재적인 보안 문제를 줄이려면 컴퓨터와 함께 제공된 AC 어댑터, HP에서 제공한 교체용 AC 어댑터 또는 HP에서 구입한 호환 가능한 AC 어댑터만 사용하십시오.

- 승인된 AC 어댑터
- 도킹 장치(선택 사양) 또는 확장 제품(선택 사양)

다음 조건에서 컴퓨터를 외부 AC 전원에 연결합니다.

- △ **경고!** 항공기 내에서는 컴퓨터 배터리를 충전하지 마십시오.

- 배터리를 충전 또는 보정하는 경우
- 시스템 소프트웨어를 설치 또는 수정하는 경우
- CD 또는 DVD에 정보를 쓰고 있는 경우

컴퓨터를 외부 AC 전원에 연결하면 다음과 같은 현상이 나타납니다.

- 배터리가 충전되기 시작합니다.
- 컴퓨터가 켜져 있는 경우 알림 영역의 배터리 측정기 아이콘 모양이 변경됩니다.

외부 AC 전원을 분리하면 다음과 같은 현상이 나타납니다.

- 컴퓨터가 배터리 전원으로 전환됩니다.
- 배터리 사용 시간을 절약하기 위해 화면 밝기가 자동으로 감소합니다. 화면 밝기를 높이려면 **fn +f4** 핫키를 누르거나 AC 어댑터를 다시 연결하십시오.

AC 어댑터 연결

△ **경고!** 감전이나 장비 손상의 위험을 줄이려면 다음과 같이 하십시오.

전원 코드를 언제든지 쉽게 사용할 수 있는 AC 콘센트에 꽂으십시오.

AC 콘센트에서 전원 플러그를 뽑아 컴퓨터로 유입되는 전원을 차단하십시오(컴퓨터의 전원 코드를 뽑으면 안 됩니다).

전원 코드에 3 핀 장착 플러그가 있으면 코드를 접지된 3 핀 콘센트에 연결하십시오. 2 핀 어댑터 등을 사용하여 전원 코드 접지 핀을 고장내지 마십시오. 접지 핀은 중요한 안전 장치입니다.

외부 AC 전원에 컴퓨터를 연결하려면 다음 단계를 따르십시오.

1. AC 어댑터를 컴퓨터의 전원 연결단자에 꽂습니다(1).
2. 전원 코드를 AC 어댑터에 꽂습니다(2).
3. 전원 코드의 다른 쪽 끝을 AC 콘센트에 꽂습니다(3).

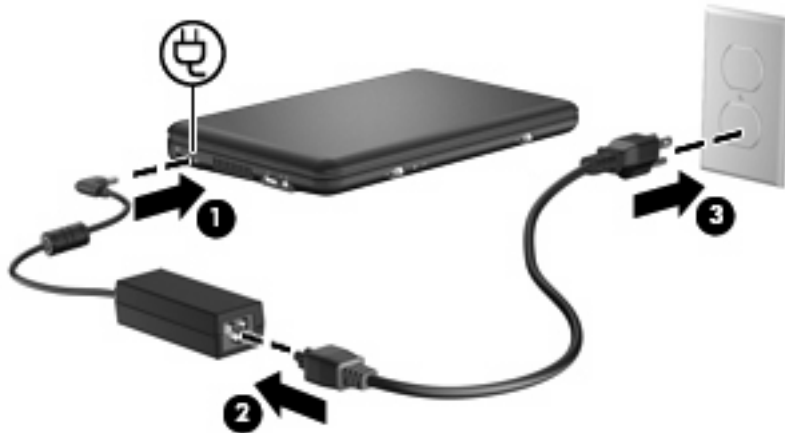

배터리 전원 사용

충전된 배터리가 컴퓨터에 장착되어 있고 컴퓨터가 외부 전원에 연결되어 있지 않으면 컴퓨터는 배터리 전원으로 작동합니다. 컴퓨터가 외부 AC 전원에 연결되어 있으면 컴퓨터는 AC 전원으로 작동합니다.

충전된 배터리가 컴퓨터에 장착되어 있고 AC 어댑터를 통해 공급되는 외부 AC 전원으로 작동하고 있을 때 AC 어댑터를 컴퓨터에서 분리하면 컴퓨터는 배터리 전원으로 전환됩니다.

주: AC 전원을 분리하면 배터리 사용 시간을 절약하기 위해 화면 밝기가 감소합니다. 화면 밝기를 높이려면 **fn+f4** 핫키를 사용하거나 AC 어댑터를 다시 연결하십시오.

사용자의 작업 방식에 따라 배터리를 컴퓨터에 장착해 두거나 다른 장소에 보관할 수 있습니다. 컴퓨터에 배터리를 장착해 두면 컴퓨터가 AC 전원에 연결될 때마다 배터리가 충전되고, 정전이 발생해도 작업 내용을 보호할 수 있다는 장점이 있습니다. 그러나 컴퓨터가 꺼져 있고 외부 전원에 연결되어 있지 않으면 컴퓨터의 배터리가 천천히 방전됩니다.

경고! 잠재적인 안전 문제를 줄이려면 컴퓨터와 함께 제공된 배터리, HP 에서 제공한 교체용 배터리 또는 HP 에서 구입한 호환 가능한 배터리만 사용하십시오.

컴퓨터 배터리 사용 시간은 전원 관리 설정, 컴퓨터에서 실행 중인 프로그램, 화면 밝기, 컴퓨터에 연결된 외부 장치 및 기타 요소에 따라 달라집니다.

배터리 잔량 표시

▲ 작업 표시줄 오른쪽 끝에 있는 알림 영역에서 **전원 측정기** 아이콘을 두 번 누릅니다.

또는

시작 > 제어판 > 성능 및 유지 관리 > 전원 옵션 > 전원 측정기 탭을 차례로 선택합니다.

대부분의 충전량 표시기는 배터리 상태를 충전 비율 및 잔여 충전 시간(분)으로 표시합니다.

- 백분율은 배터리에 남아 있는 대략적인 충전량을 나타냅니다.
- 시간은 *배터리가 현재와 동일한 수준으로 계속 사용될 경우* 배터리의 현재 충전량으로 컴퓨터를 사용할 수 있는 예상 잔여 시간을 나타냅니다. 예를 들어, DVD 재생을 시작하면 잔여 시간이 줄어들고 재생을 중지하면 잔여 시간이 늘어납니다.

배터리가 충전되면 전원 측정기 화면의 배터리 아이콘 위에 번개 모양의 아이콘이 표시되는 경우도 있습니다.

배터리 장착 또는 분리

주의: 배터리가 유일한 전원일 경우 배터리를 빼내면 정보가 손실될 수 있습니다. 정보 손실을 방지하려면 배터리를 빼내기 전에 작업을 저장하고 **Windows** 를 사용하여 최대 절전 모드를 시작하거나 컴퓨터를 종료해야 합니다.

배터리를 장착하려면 다음과 같이 하십시오.

1. 모든 외장 장치를 분리합니다.
2. 컴퓨터가 AC 전원에 연결되어 있을 경우 AC 콘센트에서 전원 코드를 뽑습니다.
3. 평평한 장소에 컴퓨터를 뒤집어 놓습니다.

4. 배터리의 탭과 컴퓨터에 있는 홈을 맞춘 다음 배터리 베이에 배터리를 장착합니다. 배터리 분리 래치가 자동으로 배터리를 제자리에 고정시킵니다.

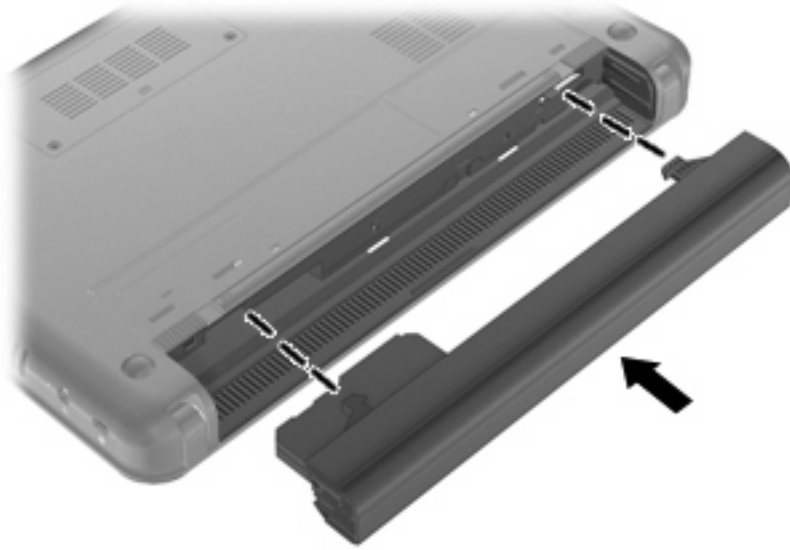

배터리를 분리하려면 다음과 같이 하십시오.

1. 모든 외장 장치를 분리합니다.
2. 컴퓨터가 AC 전원에 연결되어 있을 경우 AC 콘센트에서 전원 코드를 뽑습니다.
3. 평평한 장소에 컴퓨터를 뒤집어 놓습니다.
4. 배터리 분리 래치를 밀어(1) 배터리를 분리한 다음 배터리를 꺼냅니다(2).

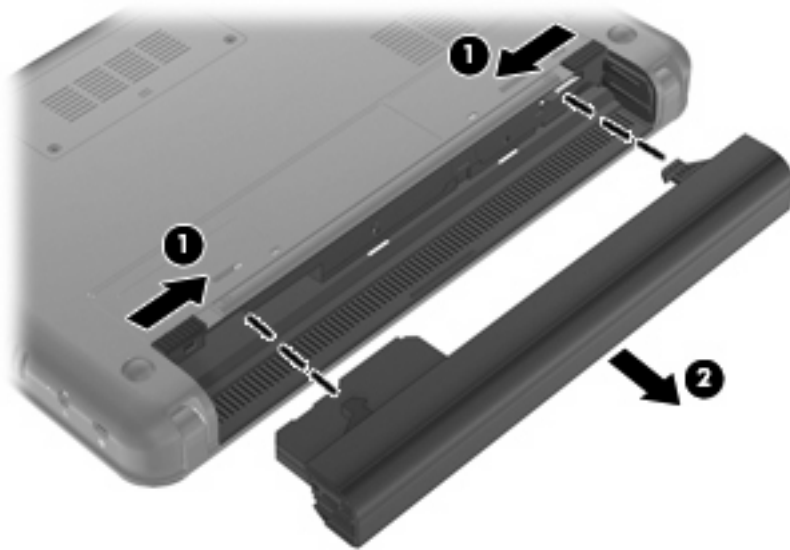

배터리 충전

△ **경고!** 항공기 내에서는 컴퓨터 배터리를 충전하지 마십시오.

배터리는 컴퓨터가 AC 어댑터, 전원 어댑터(선택 사양), 도킹 장치(선택 사양) 또는 확장 제품(선택 사양)을 통해 외부 전원에 연결될 때마다 충전됩니다.

배터리는 컴퓨터가 꺼져 있을 때나 사용 중일 때 모두 충전되지만 컴퓨터가 꺼져 있으면 더 빨리 충전됩니다.

새 배터리이거나 배터리를 2 주 이상 사용하지 않은 경우 또는 기온이 실온보다 매우 높거나 낮은 경우에는 충전 시간이 더 오래 걸릴 수 있습니다.

배터리 사용 시간을 연장하고 배터리 충전량 표시의 정확성을 높이려면 다음과 같이 하십시오.

- 새 배터리를 충전하는 경우 컴퓨터를 켜기 전에 완전히 충전합니다.
- 배터리 표시등이 꺼질 때까지 충전합니다.

 **주:** 배터리를 충전하는 동안 컴퓨터가 켜져 있으면 배터리가 완전히 충전되기 전에 알림 영역의 배터리 측정기가 100%로 표시될 수 있습니다.

- 배터리를 정상적으로 사용하여 완전 충전량의 5% 이하로 방전한 다음 충전합니다.
- 배터리를 한 달 이상 사용하지 않은 경우에는 배터리를 바로 충전하지 않고 보정합니다.

배터리 표시등은 다음과 같이 충전 상태를 나타냅니다.

- 켜짐: 배터리를 충전하는 중입니다.
- 깜박임: 유일하게 사용할 수 있는 전원인 배터리의 전원이 부족한 상태에 도달했습니다. 배터리가 위험 상태에 도달하면 배터리 표시등이 빠르게 깜박입니다.
- 꺼짐: 배터리가 완전히 충전되었거나 사용 중이거나 장착되지 않았습니다.

배터리 방전 시간 최대화

배터리 방전 시간은 배터리 전원이 켜진 상태에서 사용한 기능에 따라 달라집니다. 배터리 저장 용량이 자연스럽게 줄어들기 때문에 최대 방전 시간도 점차로 짧아집니다.

배터리 방전 시간 최대화를 위한 참고 사항:

- 디스플레이의 밝기를 줄입니다.
- 배터리를 사용 또는 충전하지 않는 동안에는 컴퓨터에서 빼둡니다.
- 배터리를 건냉한 장소에 보관합니다.

배터리 부족 상태 관리

이 단원에서는 공장 출하 시 기본 설정된 경고 및 시스템 응답에 대해 설명합니다. 일부 배터리 부족 경고 및 시스템 응답은 Windows 제어판의 전원 옵션을 사용하여 변경할 수 있습니다. 전원 옵션을 사용하여 설정한 기본 설정은 표시등에 영향을 주지 않습니다.

배터리 부족 상태 식별

배터리가 컴퓨터의 유일한 전원일 때 배터리 부족 상태에 도달하면 배터리 표시등이 깜박입니다.

배터리 부족 상태가 해결되지 않으면 컴퓨터는 배터리 위험 상태로 전환되며 배터리 표시등이 빠르게 깜박입니다.

컴퓨터는 다음과 같은 방법으로 배터리 위험 상태를 해결합니다.

- 최대 절전 모드가 활성화되어 있고 컴퓨터가 켜져 있거나 대기 모드에 있으면 컴퓨터에서 최대 절전 모드가 시작됩니다.
- 최대 절전 모드가 비활성 상태이고 컴퓨터가 켜져 있거나 대기 모드이면 컴퓨터가 잠시 대기 모드를 유지하다가 종료되므로 저장하지 않은 정보가 손실될 수 있습니다.

배터리 부족 상태 해결

△ **주의:** 컴퓨터가 배터리 위험 상태에 도달하여 최대 절전 모드로 전환될 때 정보 손실의 위험을 줄이려면 전원 표시등이 꺼질 때까지 전원을 복원하지 마십시오.

외부 전원을 사용할 수 있을 때 배터리 부족 상태 해결

- ▲ 다음 장치 중 하나에 연결하십시오.
 - AC 어댑터
 - 확장 제품 또는 도킹 장치(선택 사양)
 - 전원 어댑터(선택 사양)

충전된 배터리를 사용할 수 있을 때 배터리 부족 상태 해결

1. 컴퓨터를 끄거나 최대 절전 모드로 전환합니다.
2. 방전된 배터리를 분리하고 충전된 배터리를 삽입합니다.
3. 컴퓨터의 전원을 켭니다.

사용할 수 있는 전원이 없을 때 배터리 부족 상태 해결

- ▲ 최대 절전 모드를 시작합니다.
또는
작업 내용을 저장한 다음 컴퓨터를 종료합니다.

컴퓨터에서 최대 절전 모드를 종료할 수 없을 때 배터리 부족 상태 해결

컴퓨터의 최대 절전 모드를 종료할 수 있는 전원이 부족한 경우 다음 단계를 따르십시오.

1. 충전된 배터리를 장착하거나 컴퓨터를 외부 전원에 연결합니다.
2. 전원 스위치를 살짝 밀어서 최대 절전 모드를 종료합니다.

배터리 보정

다음과 같은 경우 배터리를 보정하십시오.

- 배터리 충전량이 잘못 표시되는 경우
- 배터리 사용 시간에 눈에 띄는 변화가 발견되는 경우

배터리를 아무리 많이 사용했다라도 배터리를 한 달에 한 번 이상 보정할 필요는 없습니다. 새 배터리 또한 보정할 필요가 없습니다.

1 단계: 배터리 완전 충전

⚠ **경고!** 항공기 내에서는 컴퓨터 배터리를 충전하지 마십시오.

📖 **주:** 배터리는 컴퓨터가 꺼져 있을 때나 사용 중일 때 모두 충전되지만 컴퓨터가 꺼져 있으면 더 빨리 충전됩니다.

배터리를 완전히 충전하려면 다음과 같이 하십시오.

1. 컴퓨터에 배터리를 장착합니다.
2. 컴퓨터를 AC 어댑터, 전원 어댑터(선택 사양), 확장 제품(선택 사양) 또는 도킹 장치(선택 사양)에 연결한 다음 어댑터 또는 장치를 외부 전원에 연결합니다.
컴퓨터의 배터리 표시등이 켜집니다.
3. 배터리가 완전히 충전될 때까지 컴퓨터를 외부 전원에 연결한 채로 둡니다.
컴퓨터의 배터리 표시등이 꺼집니다.

2 단계: 최대 절전 모드 및 대기 모드 해제

1. 작업 표시줄의 오른쪽 끝에 있는 알림 영역에서 **전원 측정기** 아이콘을 마우스 오른쪽 버튼으로 누른 다음 **전원 속성 조정**을 누릅니다.
또는
시작 > 제어판 > 성능 및 유지 관리 > 전원 옵션을 차례로 선택합니다.
2. 보정한 후에 다시 설정할 수 있도록 **배터리 사용 및 전원 사용** 열의 네 가지 설정을 기록합니다.
3. 네 가지 옵션을 **사용 안 함**으로 설정합니다.
4. **확인**을 누릅니다.

3 단계: 배터리 방전

배터리가 방전되는 동안에는 컴퓨터를 켜 두어야 합니다. 배터리는 컴퓨터 사용 여부와 관계없이 방전되지만 컴퓨터를 사용하는 동안 더 빨리 방전됩니다.

- 방전되는 동안 컴퓨터를 사용하지 않고 그대로 두려면 방전 절차를 시작하기 전에 정보를 저장하십시오.
- 컴퓨터에 절전 시간 제한을 설정해 둔 상태에서 배터리 팩을 방전하는 동안 컴퓨터를 간간히 사용하게 되면 방전 도중 컴퓨터에서 다음과 같은 현상이 생길 수 있습니다.
 - 모니터가 자동으로 꺼지지 않습니다.
 - 컴퓨터를 사용하지 않는 동안에도 하드 드라이브 속도가 자동으로 줄어들지 않습니다.
 - 최대 절전 모드가 시스템에서 자동으로 시작되지 않습니다.

배터리를 방전하려면 다음과 같이 하십시오.

1. 컴퓨터를 외부 전원과 분리하되 끄지는 *마십시오*.
2. 배터리가 방전될 때까지 컴퓨터를 배터리 전원으로 작동시킵니다. 배터리가 배터리 부족 상태까지 방전되면 표시등이 깜박입니다. 배터리가 방전되면 배터리 표시등이 꺼지고 컴퓨터가 종료됩니다.

4 단계: 배터리 완전 재충전

배터리를 재충전하려면 다음과 같이 하십시오.

1. 외부 전원에 컴퓨터를 연결하고 배터리가 완전히 재충전될 때까지 외부 전원을 차단하지 않습니다. 배터리가 다시 충전되면 컴퓨터의 배터리 표시등이 꺼집니다.

배터리를 재충전하는 동안에도 컴퓨터를 사용할 수 있지만 컴퓨터가 꺼져 있으면 배터리가 더 빨리 충전됩니다.

2. 컴퓨터가 꺼져 있는 경우 배터리가 완전히 충전되고 배터리 표시등이 꺼지면 컴퓨터를 켭니다.

5 단계: 최대 절전 모드 및 대기 모드 다시 활성화

△ **주의:** 보정 후 최대 절전 모드를 다시 활성화하지 못하면 배터리가 완전히 방전되고 컴퓨터가 배터리 위험 상태에 도달하면 정보가 손상될 수 있습니다.

1. 시작 > 제어판 > 성능 및 유지 관리 > 전원 옵션을 차례로 선택합니다.
2. 전원 사용 열 및 배터리 사용 열에 있는 항목에 대해 기록한 설정을 다시 입력합니다.
3. 확인을 누릅니다.

배터리 전원 절약

- Windows 제어판에서 전원 옵션을 통해 전력을 적게 사용하는 설정을 선택합니다.
- 사용하지 않는 모뎀 응용프로그램을 종료하고 무선 연결 및 LAN(근거리 통신망) 연결을 해제합니다.
- 외부 전원에 연결되지 않은 외장 장치를 사용하지 않을 때에는 연결을 해제합니다.
- 사용하지 않는 외장 미디어 카드는 작동을 중단하거나 비활성화하거나 제거합니다.
- fn+f3 및 fn+f4 핫키를 사용하여 필요에 따라 화면 밝기를 조정합니다.
- 컴퓨터를 사용하지 않을 때는 대기 모드나 최대 절전 모드로 전환하거나 컴퓨터를 종료합니다.

배터리 보관

△ **주의:** 배터리 손상을 방지하려면 배터리를 장시간 고온에 방치하지 마십시오.

컴퓨터를 사용하지 않고 2 주 이상 외부 전원에 연결하지 않을 경우에는 배터리를 분리하여 따로 보관해 두십시오.

보관된 배터리의 충전 수명을 연장하려면 습기가 없는 서늘한 곳에 보관하십시오.

☞ **주:** 6 개월마다 보관된 배터리를 확인해야 합니다. 배터리 충전량이 50% 이하이면 보관하기 전에 재충전합니다.

한 달 이상 보관해 온 배터리는 사용하기 전에 보정하십시오.

다 쓴 배터리 폐기

△ **경고!** 화재 또는 연소의 위험을 줄이려면 배터리를 분해하거나, 충격을 주거나, 구멍을 뚫지 말고 외부 접촉을 통해 방전시키거나, 불 또는 물 속에 넣지 마십시오.

배터리 폐기에 대해서는 규정, 안전 및 환경 고지 사항을 참조하십시오.

컴퓨터 종료

△ **주의:** 컴퓨터를 종료하면 저장하지 않은 정보가 손실됩니다.

시스템 종료 명령을 실행하면 운영체제를 포함하여 열려 있는 프로그램이 모두 닫히고 디스플레이 및 컴퓨터가 꺼집니다.

다음과 같은 경우 컴퓨터를 종료하십시오.

- 배터리를 교환하거나 컴퓨터 내부 부품에 액세스해야 할 때
- USB 포트가 연결되지 않은 외장 하드웨어 장치를 연결해야 할 때
- 컴퓨터를 사용하지 않고 오랫동안 외부 전원에 연결하지 않을 때

컴퓨터를 종료하려면 다음 단계를 따르십시오.

☞ **주:** 컴퓨터가 대기 모드 또는 최대 절전 모드인 경우 대기 모드 또는 최대 절전 모드를 종료해야만 시스템을 종료할 수 있습니다.

1. 작업 내용을 저장하고 열려 있는 모든 프로그램을 닫습니다.
2. 시작 > 컴퓨터 끄기 > 끄기를 선택합니다.

컴퓨터가 응답하지 않아 시스템 종료 절차를 진행할 수 없으면 다음 긴급 절차를 주어진 순서대로 시도해 보십시오.

- **ctrl+alt+delete** 를 누릅니다. 그런 다음 **시스템 종료 > 끄기** 를 누릅니다.
- 전원 스위치를 5 초 이상 밀고 있습니다.
- 컴퓨터를 외부 전원에서 분리하고 배터리를 꺼냅니다.

3 인터넷

이 컴퓨터는 다음과 같은 인터넷 액세스 유형을 지원합니다.

- 유선—RJ-45(네트워크) 잭을 사용하여 광대역 네트워크에 연결하고 인터넷에 액세스할 수 있습니다.
- 무선—모바일 인터넷에 액세스 하는 경우 무선 연결을 사용할 수 있습니다. 무선 네트워크를 설치하거나 기존 네트워크에 컴퓨터를 추가하려면 "무선 네트워크에 연결" 단원을 참조하십시오.

유선 네트워크에 연결

LAN(근거리 통신망) 연결에는 8 핀, RJ-45 네트워크 케이블(별매)이 필요합니다. 네트워크 케이블에 TV와 라디오의 수신 장애를 차단하는 잡음 제거 회로(1)가 들어 있는 경우 케이블의 회로 끝(2)이 컴퓨터를 향하도록 방향을 조정하십시오.



네트워크 케이블을 연결하려면 다음과 같이 하십시오.

△ **경고!** 감전, 화재 또는 장비 손상의 위험을 줄이려면 RJ-45(네트워크) 잭에 모뎀 케이블이나 전화 케이블을 연결하지 마십시오.

1. 네트워크 케이블을 컴퓨터의 네트워크 잭에 연결합니다 (1).
2. 케이블의 다른 쪽 끝을 벽면 네트워크 잭에 연결합니다 (2).

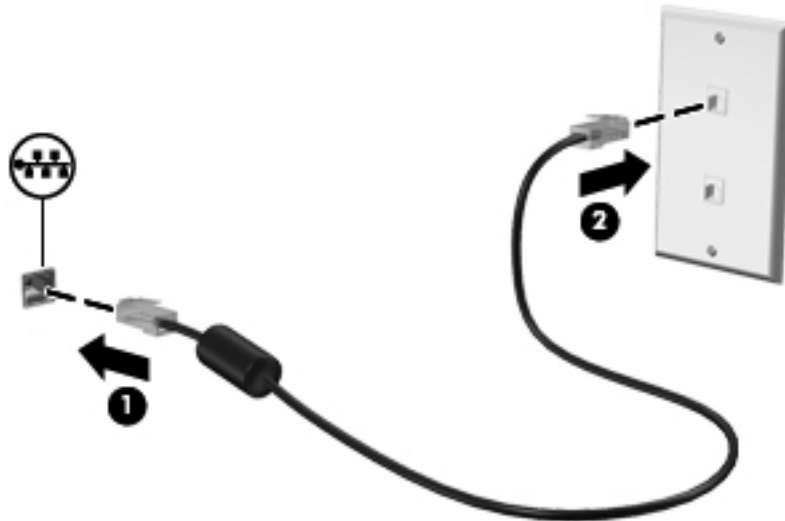

무선 네트워크에 연결

무선 장치 사용

무선 기술은 케이블 대신 무선 주파수를 통해 데이터를 전송합니다. 컴퓨터에는 다음과 같은 무선 장치가 하나 이상 장착될 수 있습니다.

- **WLAN(무선 LAN)** 장치—사무실이나 집, 또는 공항, 레스토랑, 커피숍, 호텔, 대학과 같은 공공장소에서 무선 근거리 통신망(Wi-Fi 네트워크, 무선 LAN 또는 WLAN 이라고도 함)에 컴퓨터를 연결할 수 있습니다. WLAN 에서 각 모바일 무선 장치는 무선 라우터 또는 무선 액세스 포인트를 통해 통신합니다.
- **HP 모바일 광대역 모듈(일부 모델만 해당)**—모바일 네트워크 사업자 서비스가 가능한 곳이라면 어디에서나 정보에 액세스할 수 있는 무선 광역 네트워크(WWAN) 장치입니다. WWAN 에서 각 모바일 장치는 모바일 네트워크 사업자의 기지국과 통신합니다. 무선 네트워크 사업자는 전 국가/지역에 서비스를 효과적으로 제공하기 위해 광범위한 지역에 휴대 전화 기지국과 유사한 기지국 네트워크를 구축합니다.

컴퓨터는 다음 IEEE 산업 표준을 지원합니다.

- 가장 널리 사용되는 표준인 **802.11b** 는 최대 **11Mbps** 의 데이터 속도를 지원하며 **2.4GHz** 주파수 대역에서 작동합니다.
- **802.11g** 는 최대 **54Mbps** 의 데이터 속도를 지원하며 **2.4GHz** 주파수 대역에서 작동합니다. **802.11g WLAN** 장치는 이전 버전인 **802.11b** 장치와 호환되므로 같은 네트워크에서 작동할 수 있습니다.

무선 기술에 대한 자세한 내용은 도움말 및 지원에서 제공하는 정보 및 웹 사이트 링크를 참조하십시오.

무선 및 네트워크 상태 아이콘 식별

아이콘	이름	설명
	무선(연결됨)	컴퓨터의 무선 표시등 및 무선 스위치 위치를 확인합니다. 또한 하나 이상의 무선 장치가 켜져 있는지 확인합니다.
	무선(연결 안됨)	모든 무선 장치가 꺼져있다는 것을 나타냅니다.
	무선 네트워크 연결(연결됨)	하나 이상의 WLAN 장치가 네트워크에 연결되어 있다는 것을 나타냅니다.
	무선 네트워크 연결(연결 안됨)	하나 이상의 WLAN 장치가 네트워크에 연결되어 있지 않다는 것을 나타냅니다.
	네트워크 상태(연결됨)	하나 이상의 LAN 드라이버가 설치되어 있고 하나 이상의 LAN 장치가 네트워크에 연결되어 있다는 것을 나타냅니다.
	네트워크 상태(연결 안됨)	하나 이상의 LAN 드라이버가 설치되어 있으나 LAN 장치가 네트워크에 연결되어 있지 않다는 것을 나타냅니다.

무선 제어 사용

다음과 같은 기능을 사용하여 컴퓨터에 있는 무선 장치를 제어할 수 있습니다.

- 무선 스위치
- 운영체제 제어

무선 스위치 사용

이 컴퓨터에는 무선 스위치 1 개, 하나 이상의 무선 장치, 무선 표시등 1 개가 있습니다. 컴퓨터의 모든 무선 장치는 공장 출하 시 활성화되어 있으므로 컴퓨터를 켜면 무선 표시등이 파란색으로 켜집니다.

무선 표시등은 개별 장치의 상태가 아닌 전반적인 전원 상태를 표시합니다. 무선 표시등이 파란색이면 하나 이상의 무선 장치가 켜져 있으며, 무선 표시등이 황색이면 모든 무선 장치가 꺼져 있다는 의미입니다.

무선 장치는 공장 출하 시 활성화되어 있으므로 무선 스위치를 사용하여 모든 무선 장치를 동시에 켜거나 끌 수 있습니다.

HP Connection Manager 소프트웨어 사용(일부 모델만 해당)

Connection Manager 를 사용하여 인터넷 프로필, SMS(Short Message Service) 메시지, 연결 장치 및 방법을 관리할 수 있으며 추가 설정을 편집할 수 있습니다.

Connection Manager 를 시작하려면 다음과 같이 하십시오.

1. 작업 표시줄 오른쪽 끝에 있는 알림 영역에서 **HP Connection Manager** 아이콘을 누릅니다.
2. **연결**을 눌러 WWAN(무선 WAN) 기능을 켜고 HP 모바일 광대역을 사용하십시오.

 **주:** 연결 시간은 경우에 따라 다릅니다. 연결이 설정된 후 Connection Manager 창에 알림 메시지가 나타납니다.

 **주:** 처음으로 열릴 경우 Connection Manager 는 최소화됩니다. Connection Manager 창을 최대화하고 연결 상태에 대한 자세한 내용을 보려면 **세부 정보**를 누릅니다.

Connection Manager 사용에 대한 자세한 내용은 Connection Manager 도움말을 참조하십시오.

HP Wireless Assistant 소프트웨어 사용

Wireless Assistant 소프트웨어를 사용하여 무선 장치를 켜거나 끌 수 있습니다. Setup 유틸리티를 통해 무선 장치를 비활성화한 경우 Setup 유틸리티로 다시 활성화해야 Wireless Assistant 를 사용하여 켜거나 끌 수 있습니다.

 **주:** 무선 장치를 활성화하거나 켜더라도 컴퓨터가 네트워크에 자동으로 연결되지는 않습니다.

무선 장치 상태를 확인하려면 작업 표시줄 맨 오른쪽에 있는 알림 영역에서 마우스 포인터를 무선 아이콘 위에 오도록 합니다.

 **주:** 무선 아이콘을 표시하려면 알림 영역에서 **숨겨진 아이콘 표시** 아이콘(< 또는 <<)을 누릅니다.

무선 아이콘이 알림 영역에 표시되지 않으면 다음 단계를 수행하여 **Wireless Assistant** 속성을 변경합니다.

1. 시작 > 제어판 > 네트워크 및 인터넷 연결 > **HP Wireless Assistant** 를 누릅니다.
2. 속성을 누릅니다.
3. 알림 영역의 **Wireless Assistant** 아이콘 옆에 있는 확인란을 선택합니다.
4. 적용을 누릅니다.

자세한 내용은 다음과 같이 **Wireless Assistant** 소프트웨어 도움말을 참조하십시오.

1. 알림 영역에 있는 아이콘을 두 번 눌러 **Wireless Assistant** 를 엽니다.
2. 도움말 버튼을 누릅니다.

Wireless Assistant 에 있는 속성 대화 상자를 이용하여 설치된 각 무선 장치의 켜기/끄기 컨트롤을 확인하고 장치를 개별적으로 제어할 수 있습니다. 켜기/끄기 컨트롤을 표시하려면 다음과 같이 하십시오.

1. 작업 표시줄 오른쪽 끝에 있는 알림 영역에서 **Wireless Assistant** 아이콘을 두 번 누릅니다.
2. 속성을 누릅니다.
3. 설치된 무선 장치의 개별 제어 확인란을 선택한 다음 적용을 누릅니다.
4. **Turn off(끄기)** 또는 **Turn on(켜기)**을 눌러 각 무선 장치를 개별적으로 제어합니다.

WLAN 사용

WLAN 장치로 무선 라우터 또는 무선 액세스 포인트에 의해 연결되어 있는 다른 컴퓨터와 주변 장치로 구성된 WLAN 네트워크에 액세스할 수 있습니다.

 주: 무선 라우터와 무선 액세스 포인트라는 용어는 종종 같은 의미로 사용됩니다.

- 회사 WLAN 또는 공용 WLAN 과 같은 대규모 WLAN 은 일반적으로 무선 액세스 포인트를 사용하는데 그 이유는 많은 수의 컴퓨터와 주변 장치를 수용할 수 있고 중요한 네트워크 기능을 분리할 수 있기 때문입니다.
- 집이나 소규모 사무실의 WLAN 은 일반적으로 무선 라우터를 사용하는데 그 이유는 추가 하드웨어나 소프트웨어 없이도 여러 대의 유/무선 컴퓨터가 인터넷 연결, 프린터, 파일을 공유할 수 있기 때문입니다.

컴퓨터에서 WLAN 장치를 사용하려면 서비스 제공업체 또는 공용/회사 네트워크를 통해 제공되는 WLAN 인프라에 연결해야만 합니다.

WLAN 설치

WLAN 을 설치하고 인터넷에 연결하려면 다음과 같은 장비가 필요합니다.

- 광대역 모뎀(DSL 또는 케이블)(1) 및 ISP(인터넷 서비스 공급업자)에게 구입한 고속 인터넷 서비스
- 무선 라우터(별매) (2)
- 무선 컴퓨터 (3)

아래 그림은 인터넷에 연결된 무선 네트워크 설치 예를 보여줍니다.

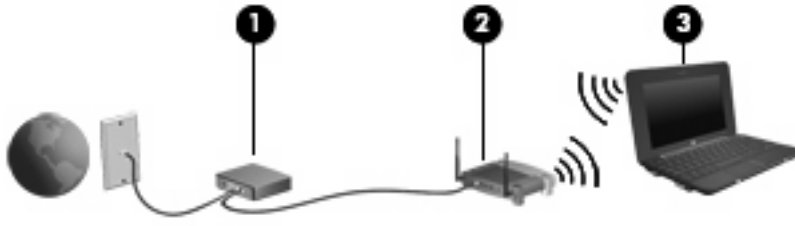

네트워크 규모가 커지면 유/무선 컴퓨터를 추가로 네트워크에 연결하여 인터넷에 액세스할 수 있습니다.

WLAN 설정에 대한 도움말은 라우터 제조업체 또는 ISP가 제공하는 정보를 참조하십시오.

WLAN 보호

WLAN 표준은 강력한 공격 형태보다는 기본적으로 일반적인 도청을 막을 수 있을 정도의 제한된 보안 기능으로만 설계되어 있으므로, 잘 알려져 있고 문서화되어 있는 보안 약점에 WLAN이 취약하다는 점을 이해해야 합니다.

커피숍과 공항과 같은 공공장소 또는 “핫스팟”에서 WLAN은 어떠한 보안도 제공되지 않을 수 있습니다. 무선 제조업체나 핫스팟 서비스 공급업체들은 공공 환경을 보다 안전하고 익명으로 만들 수 있는 신기술을 개발하고 있습니다. 컴퓨터를 핫스팟에서 사용할 때 보안이 걱정되는 경우에는 중요하지 않은 전자 우편을 보거나 기본적인 인터넷 검색을 즐기는 정도로만 네트워크를 활용하십시오.

WLAN을 설치하거나 기존 WLAN에 액세스할 때에는 항상 무단 액세스로부터 네트워크를 보호하기 위한 보안 기능을 사용하십시오. 일반적인 보안 수준은 WPA(Wi-Fi Protected Access)-Personal 및 WEP(Wired Equivalent Privacy)입니다. 무선 신호는 네트워크 외부로 이동하기 때문에 다른 WLAN 장치도 보호할 수 없는 신호를 선택하여 네트워크로 접속하거나(초대 안 함) 네트워크를 통해 전송 중인 정보를 캡처할 수 있습니다. 하지만 WLAN을 보호할 수 있는 예방조치를 취할 수도 있습니다.

- **보안 기능이 내장된 무선 송신기 사용**

많은 무선 기지국, 게이트웨이 또는 라우터에는 무선 보안 프로토콜 및 방화벽과 같은 보안 기능이 내장되어 있습니다. 알맞은 무선 송신기로 네트워크를 가장 일반적인 무선 보안 위협으로부터 보호할 수 있습니다.

- **방화벽 사용**

방화벽은 네트워크에 전달되는 데이터와 데이터 요청을 검사하여 의심스러운 항목을 차단해주는 관문입니다. 방화벽은 소프트웨어나 하드웨어에서 모두 수 많은 형태로 사용할 수 있습니다. 네트워크 중에는 두 종류를 혼용하는 것들도 있습니다.

- **무선 암호화 사용**

WLAN에서 수 많은 정교한 암호화 프로토콜을 사용할 수 있습니다. 자기 네트워크 보안에 가장 효과적인 솔루션을 찾습니다.

- **WEP(Wired Equivalent Privacy)**는 모든 네트워크 데이터를 전송하기 전에 WEP 키를 사용하여 인코드하거나 암호화하는 무선 보안 프로토콜입니다. 보통 네트워크가 알아서 WEP 키를 할당하도록 할 수 있습니다. 다른 방법으로는, 자기만의 키를 설정하거나 다른 키를 생성하거나 기타 고급 옵션을 선택할 수 있습니다. 올바른 키가 없으면 다른 사용자들이 WLAN을 사용할 수 없습니다.
- WEP와 같은 **WPA(Wi-Fi Protected Access)**는 보안 설정을 이용하여 네트워크 상에서 전송하는 데이터를 암호화하거나 해독합니다. 그러나 WEP처럼 암호화를 위해 하나의 정적 보안 키를 사용하는 대신 WPA는 TKIP(일시적 키 무결성 프로토콜)을 사용하여 모든 패킷에

새 키를 동적으로 생성합니다. 네트워크의 각 컴퓨터에 대해서도 서로 다른 키 집합을 생성합니다.

- **네트워크 닫기**

가능하다면 네트워크 이름(SSID)을 무선 송신기가 브로드캐스트하지 못하도록 합니다. 대부분의 네트워크에서는 초기에 이름을 브로드캐스트하여 주변에 있는 컴퓨터에게 네트워크를 사용할 수 있음을 알립니다. 네트워크를 닫으면 사용자의 네트워크가 존재함을 다른 컴퓨터에서 알기가 어렵습니다.

주: 네트워크를 종료하고 SSID 를 브로드캐스트하지 않았다면 이 SSID 를 알거나 기억해야만 새로운 장치를 네트워크에 연결할 수 있습니다. SSID 를 적어두고 네트워크를 종료하기 전에 안전한 곳에 보관해 둡니다.

WLAN 에 연결

WLAN 에 연결하려면 다음과 같이 하십시오.

1. WLAN 장치가 켜져있는지 확인합니다. 장치가 켜져 있으면 무선 표시등이 파란색입니다. 무선 표시등이 황색이면 무선 스위치를 끕니다.
2. 시작 > 연결 대상을 선택합니다.
3. 목록에서 WLAN 을 선택하고 필요할 경우 네트워크 보안 키를 입력합니다.
 - 네트워크가 안전하지 않은 경우, 즉 누구나 네트워크에 액세스할 수 있으면 경고가 표시됩니다. 경고를 허용하고 연결을 완료하려면 **연결**을 누릅니다.
 - 네트워크가 보안이 적용된 WLAN 이면 보안 코드인 네트워크 보안 키를 입력하라는 메시지가 표시됩니다. 코드를 입력한 다음 연결을 완료하려면 **연결**을 누릅니다.

주: 무선 라우터 또는 액세스 포인트의 범위 밖에 있으면 WLAN 이 목록에 표시되지 않습니다.

주: 연결하려고 하는 네트워크를 찾을 수 없는 경우 **연결 또는 네트워크 설정**을 누릅니다. 옵션 목록이 표시됩니다. 수동으로 검색하여 네트워크에 연결하거나 새 네트워크 연결을 만들 수 있습니다.

4. 연결이 설정되면 작업 표시줄 오른쪽 끝에 있는 알림 영역에 표시된 무선 네트워크 연결 아이콘 위에 마우스 포인터를 놓아 연결의 이름, 속도, 강도 및 상태를 확인할 수 있습니다.

주: WLAN 기능 범위(무선 신호가 도달하는 범위)는 WLAN 구현, 라우터 제조업체, 벽과 바닥 같은 구조적 장애물이나 기타 전자 장치에 따라 달라집니다.

WLAN 사용에 대한 자세한 내용은 다음을 참조하십시오.

- ISP 에서 제공한 정보 및 무선 라우터와 기타 WLAN 장비에 포함된 사용 설명서
- 도움말 및 지원에서 제공되는 정보 및 웹 사이트 링크

가까운 곳에 있는 공용 WLAN 의 목록을 확인하려면 ISP 에 문의하거나 웹을 검색하십시오. 공용 WLAN 목록을 제공하는 웹 사이트에는 Cisco Internet Mobile Office Wireless Locations, Hotspotlist 및 Geekttools 등이 있습니다. 공용 WLAN 위치 각각에 대해 비용과 연결 요구 사항을 확인하십시오.

다른 네트워크로 로밍

컴퓨터를 다른 WLAN 의 범위 내로 옮기게 되면 Windows 가 해당 네트워크에 연결하려고 시도합니다. 시도가 성공적이면 컴퓨터가 새 네트워크에 자동으로 연결됩니다. Windows 가 새 네트워크를 인식하지 못하는 경우에는 처음 WLAN 에 연결할 때와 같은 절차를 따르십시오.

HP 모바일 광대역 사용(일부 모델만 해당)

HP 모바일 광대역 모듈은 모바일 네트워크 사업자 서비스가 가능한 곳이라면 어디에서나 정보에 액세스할 수 있는 무선 광역 네트워크(WWAN) 장치입니다. HP 모바일 광대역을 사용하려면 네트워크 서비스 제공업체(모바일 네트워크 사업자라고 함)가 필요한데, 대부분의 경우 휴대 전화 네트워크 사업자가 여기에 해당됩니다. HP 모바일 광대역의 커버리지는 휴대 전화 음성 커버리지와 유사합니다.

모바일 네트워크 운영자 서비스와 함께 사용할 때 HP 모바일 광대역은 Wi-Fi 접속 지점 밖에 있던 이동 중이든 인터넷 연결 상태를 유지하거나 전자 우편을 보내거나 회사 네트워크에 연결할 수 있는 자유를 선사합니다.

HP 모바일 광대역에서 지원되는 기술은 다음과 같습니다.

- GSM(글로벌 이동 통신 시스템) 통신 표준 기반 네트워크로의 액세스를 제공하는 HSPA(고속 패킷 접속) 모듈
- CDMA(부호 분할 다중 접속) 통신 표준 기반 네트워크로의 액세스를 제공하는 EV-DO(진화된 데이터 최적화) 모듈

모바일 광대역 서비스를 활성화하려면 HP 모바일 광대역 모듈 일련 번호가 필요할 수 있습니다. 일련 번호는 컴퓨터 배터리 베이 안쪽 레이블에 인쇄되어 있습니다. 일부 모바일 네트워크 사업자는 SIM(가입자 식별 모듈)의 사용을 요구합니다. SIM에는 네트워크 정보 외에도 PIN(개인 식별 번호) 같은 사용자의 기본 정보가 포함됩니다. 일부 컴퓨터에는 배터리 베이에 미리 설치된 SIM이 포함되어 있습니다. SIM이 사전 설치되어있지 않은 경우 컴퓨터와 함께 제공된 HP 모바일 광대역 정보 패킷에 있거나 모바일 네트워크 운영자가 컴퓨터와 별도로 제공할 것입니다.

SIM 추가 및 제거에 대한 정보는 본 장의 "SIM 장착" 및 "SIM 제거" 단원을 참조하십시오.

HP 모바일 광대역에 대한 내용 및 권장 네트워크 사업자 서비스 활성화 방법에 대해서는 컴퓨터에 있는 HP 모바일 광대역 정보를 참조하십시오. 자세한 내용은 HP 웹 사이트 <http://www.hp.com/go/mobilebroadband>(영문)를 참조하십시오.

SIM 장착

△ **주의:** 연결단자의 손상을 방지하려면 SIM을 삽입할 때 무리하게 힘을 주지 마십시오.

SIM을 삽입하려면 다음과 같이 하십시오.

1. 컴퓨터를 종료합니다. 컴퓨터가 꺼져 있는지 아니면 최대 절전 모드인지 확실하지 않은 경우에는 전원 버튼을 눌러 컴퓨터를 켜십시오. 운영체제의 절차에 따라 정상적으로 컴퓨터를 종료합니다.
2. 디스플레이를 닫습니다.
3. 컴퓨터에 연결된 모든 외장 장치를 분리합니다.
4. AC 콘센트에서 전원 코드를 뽑습니다.
5. 평평한 장소에서 배터리 베이가 보이도록 컴퓨터를 뒤집어 놓습니다.
6. 배터리를 꺼냅니다.

7. SIM 슬롯에 SIM 을 삽입하고 완전히 제자리에 장착될 때까지 슬롯으로 밀어 넣습니다.

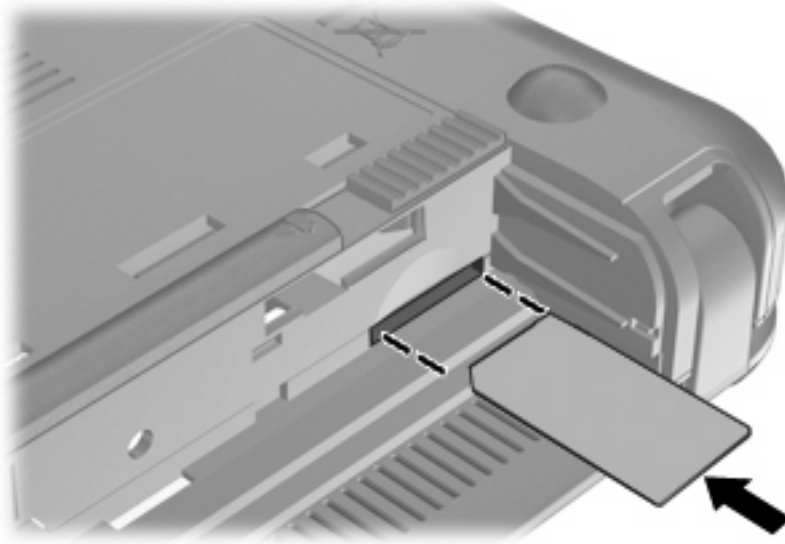

8. 배터리를 다시 장착합니다.

 **주:** 배터리를 다시 장착하지 않으면 HP 모바일 광대역이 활성화되지 않습니다.

9. 외부 전원을 다시 연결합니다.
10. 외장 장치를 다시 연결합니다.
11. 컴퓨터의 전원을 켭니다.

SIM 제거

SIM 을 제거하려면 다음과 같이 하십시오.

1. 컴퓨터를 종료합니다. 컴퓨터가 꺼져 있는지 아니면 최대 절전 모드인지 확실하지 않은 경우에는 전원 버튼을 눌러 컴퓨터를 켜십시오. 운영체제의 절차에 따라 정상적으로 컴퓨터를 종료합니다.
2. 디스플레이를 닫습니다.
3. 컴퓨터에 연결된 모든 외장 장치를 분리합니다.
4. AC 콘센트에서 전원 코드를 뽑습니다.
5. 평평한 장소에서 배터리 베이가 보이도록 컴퓨터를 뒤집어 놓습니다.
6. 배터리를 꺼냅니다.

7. SIM 을 누른 다음(1) 슬롯에서 SIM 을 분리합니다(2).

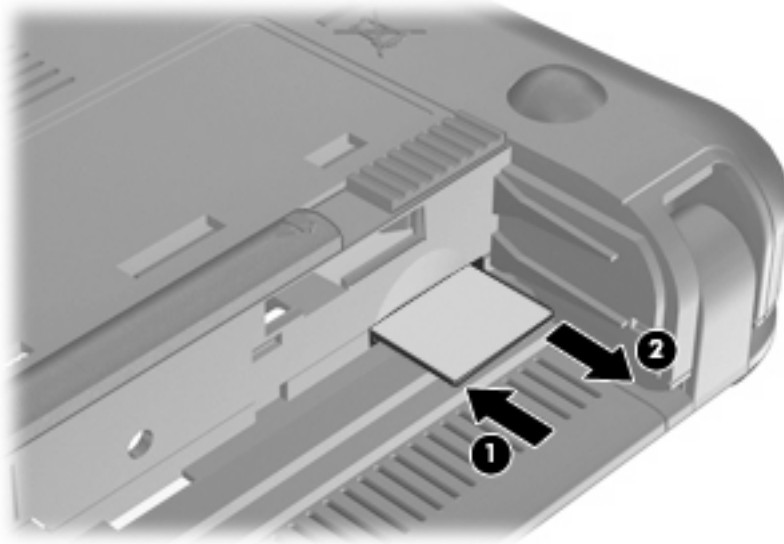

8. 배터리를 다시 장착합니다.
9. 외부 전원을 다시 연결합니다.
10. 외장 장치를 다시 연결합니다.
11. 컴퓨터의 전원을 켭니다.

HP 모바일 광대역 설치 유틸리티 사용(일부 모델만 해당)

HP 모바일 광대역 설치 유틸리티는 HP 모바일 광대역 설치에 대한 기본 정보를 제공합니다.

주: 일부 지역에서는 HP 모바일 광대역 설치 유틸리티를 사용할 수 없습니다.

HP 모바일 광대역을 처음으로 켜면 **Getting Started with HP Mobile Broadband(HP 모바일 광대역 시작)** 페이지가 열립니다.

4 멀티미디어

멀티미디어 기능

컴퓨터에는 음악을 듣고, 영화를 보고, 사진을 볼 수 있는 멀티미디어 기능이 있습니다. 컴퓨터에는 다음과 같은 멀티미디어 구성이 있습니다.

- 음악을 듣기 위한 내장 스피커
- 사진 및 비디오 캡처를 위한 내장 웹캠
- 음악, 영화, 사진을 재생하고 관리하기 위한 사전 설치된 멀티미디어 소프트웨어





주: 목록에 나와 있는 구성 중 일부가 컴퓨터에 없을 수도 있습니다.

다음 단원에서는 컴퓨터에 포함된 멀티미디어 구성을 식별하고 사용하는 방법에 대해 설명합니다.

멀티미디어 구성 식별

다음은 컴퓨터의 멀티미디어 기능에 대한 그림과 표입니다.



구성	설명
(1) 웹캠	스틸 사진 및 비디오를 캡처합니다. 주: 비디오를 캡처하려면 추가로 웹캠 소프트웨어를 설치해야 합니다.
(2) 웹캠 표시등	켜짐: 웹캠을 사용 중입니다.
(3) 내장 마이크	사운드를 녹음합니다.
(4) 스피커(2 개)	사운드를 출력합니다.
(5)  볼륨 높이기 핫키	fn 키와 함께 누르면 스피커 사운드를 높일 수 있습니다.
(6)  볼륨 낮추기 핫키	fn 키와 함께 누르면 스피커 사운드를 낮출 수 있습니다.
(7)  음소거 핫키	fn 키와 함께 누르면 음소거 할 수 있습니다.
(8)  오디오 출력(헤드폰) 잭/오디오 입력(마이크) 잭	선택 사양인 전원 공급형 스테레오 스피커, 헤드폰, 이어폰, 헤드셋 또는 TV 오디오에 연결된 경우 사운드를 생성합니다. 선택 사양인 헤드셋 마이크도 연결합니다. 경고! 고막이 손상될 수 있으므로 헤드폰, 이어폰 또는 헤드셋을 착용하기 전에 볼륨을 조절하십시오. 안전에 관한 추가 정보를 보려면 <i>규제, 안전 및 환경 고지 사항</i> 을 참조하십시오. 주: 장치가 잭에 연결되어 있을 경우 컴퓨터 스피커는 사용할 수 없습니다. 오디오 구성 요소에는 4 선 연결단자가 있어야 합니다.

볼륨 조절

다음 컨트롤을 사용하여 볼륨을 조절할 수 있습니다.

- 컴퓨터 볼륨 핫키—**fn** 키 (1)와 **f8** (2), **f10** (3) 또는 **f11** (4) 기능 키의 조합:
 - 볼륨을 소거하거나 복원하려면 **fn+f8** 을 누릅니다.
 - 볼륨을 줄이려면 **fn+f10** 을 누릅니다.

- 볼륨을 높이려면 **fn+f11** 을 누릅니다.

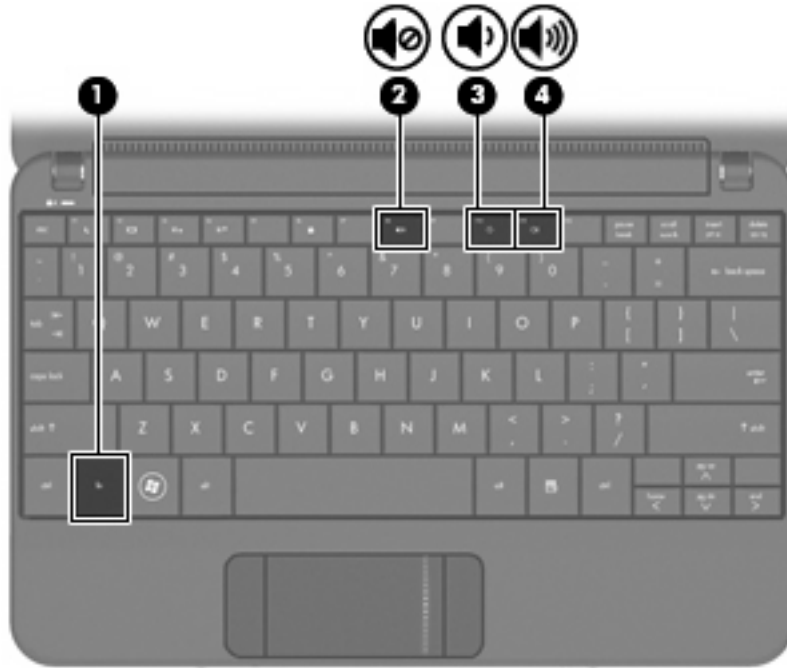

- Windows® 볼륨 조절:

- 작업 표시줄의 오른쪽 끝에 있는 알림 영역에서 **볼륨** 아이콘을 누릅니다.
- 슬라이더를 위쪽이나 아래쪽으로 움직여 볼륨을 높이거나 낮춥니다. 볼륨을 소거하려면 **음 소거 확인란**을 선택합니다.

또는

- 알림 영역에서 **볼륨** 아이콘을 두 번 누릅니다.
- 볼륨 제어 열에서 **볼륨** 슬라이더를 위쪽이나 아래쪽으로 움직여 볼륨을 높이거나 낮춥니다. 밸런스를 조절하거나 볼륨을 소거할 수도 있습니다.

알림 영역에 볼륨 아이콘이 표시되지 않는 경우 아래 단계에 따라 볼륨 아이콘을 추가합니다.

- 시작 > 제어판 > 사운드, 음성 및 오디오 장치 > 사운드 및 오디오 장치 > **볼륨** 탭을 선택합니다.
- 작업 표시줄에 **볼륨** 아이콘 **놓기** 확인란을 선택합니다.
- 적용**을 누릅니다.

- 프로그램 볼륨 조절

일부 프로그램에서도 볼륨을 조절할 수 있습니다.

멀티미디어 소프트웨어

컴퓨터에는 음악을 듣고, 영화를 시청하고, 사진을 볼 수 있는 멀티미디어 소프트웨어가 사전에 설치되어 있습니다.

사전 설치된 다른 멀티미디어 소프트웨어 사용

사전 설치된 다른 멀티미디어 소프트웨어를 찾으려면 다음과 같이 하십시오.

- ▲ 시작 > 모든 프로그램을 선택한 다음 사용하려는 멀티미디어 프로그램을 엽니다. 예를 들어 Windows Media Player(일부 모델만 해당)를 사용하려면 **Windows Media Player** 를 누릅니다.

☞ 주: 일부 프로그램은 하위 폴더에 있습니다.

인터넷에서 멀티미디어 소프트웨어 설치

- ▲ 인터넷에서 멀티미디어 소프트웨어를 설치하려면 소프트웨어 제조업체 웹 사이트로 이동하여 지침을 따릅니다.

☞ 주: 인터넷에서 다운로드 한 소프트웨어는 바이러스가 포함될 수 있습니다. 자세한 내용은 5 장 “보안”을 참조하십시오.

오디오

컴퓨터에는 다음과 같은 다양한 오디오 기능이 있습니다.

- 컴퓨터 스피커를 사용하거나 외부 스피커를 연결하여 음악을 재생합니다.
- 내장 마이크나 선택 사양인 외장 헤드셋 마이크를 연결하여 사운드를 녹음합니다.
- 인터넷에서 음악을 다운로드합니다.
- 오디오 및 이미지가 포함된 멀티미디어 프레젠테이션을 작성합니다.
- 인스턴트 메시지 프로그램으로 사운드 및 이미지를 전송합니다.

외부 오디오 장치 연결

⚠ **경고!** 고막이 손상될 수 있으므로 헤드폰, 이어폰 또는 헤드셋을 착용하기 전에 볼륨을 조절하십시오. 추가 안전 정보를 확인하려면 *규제, 안전 및 환경 고지 사항* 안내를 참조하십시오.

외부 스피커, 헤드폰 또는 헤드셋 마이크와 같은 외부 장치를 연결하려면 해당 장치와 함께 제공되는 정보를 참조하십시오. 최상의 결과를 얻으려면 다음 사항을 기억하십시오.

- 장치 케이블에 오디오 출력(헤드폰) 및 오디오 입력(마이크)을 둘다 지원하는 4 선 연결단자가 있는지 확인합니다.
- 외장 장치 케이블이 컴퓨터의 잭에 제대로 연결되어 있는지 확인합니다.
- 외부 장치에 필요한 드라이버가 설치되어 있는지 확인합니다.

☞ 주: 드라이버는 장치와 그 장치를 사용하는 프로그램 사이에서 변환기와 같은 역할을 수행하는 필수 프로그램입니다.

오디오 기능 확인

컴퓨터의 시스템 사운드를 확인하려면 다음 단계를 따르십시오.

1. 시작 > 제어판 > 사운드, 음성 및 오디오 장치 > 사운드 및 오디오 장치를 선택합니다.
2. 사운드 및 오디오 장치 속성 창이 열리면 소리 탭을 누릅니다. 프로그램 이벤트에서 경고음이나 알람과 같은 소리 이벤트를 선택한 다음 그 옆에 있는 화살표 버튼을 눌러 소리를 확인합니다.

스피커 또는 연결된 헤드폰을 통해 소리가 들려야 합니다.

컴퓨터의 녹음 기능을 확인하려면 다음 단계를 따르십시오.

1. 시작 > 모든 프로그램 > 보조프로그램 > 엔터테인먼트 > 녹음기를 선택합니다.
2. 녹음 버튼을 누르고 마이크에 대고 말합니다. 바탕화면에 해당 파일을 저장합니다.
3. 멀티미디어 프로그램을 열고 사운드를 재생합니다.

 **주:** 최상의 녹음 결과를 얻으려면 주위에 잡음이 없는 상태에서 마이크에 가까이 대고 이야기하면서 녹음해야 합니다.

- ▲ 컴퓨터의 오디오 설정을 확인 또는 변경하려면 작업 표시줄의 **볼륨** 아이콘을 마우스 오른쪽 버튼으로 누르거나 시작 > 제어판 > 사운드, 음성 및 오디오 장치 > 사운드 및 오디오 장치를 선택합니다.

비디오

컴퓨터에서 다음과 같은 다양한 비디오 기능을 사용할 수 있습니다.

- 영화 보기
- 인터넷 게임
- 사진과 비디오를 편집하여 프레젠테이션 만들기
- 외부 비디오 장치 연결

외장 모니터 또는 프로젝터 연결

VGA 케이블(별매)을 사용하여 모니터 또는 프로젝터와 같은 외부 디스플레이를 컴퓨터의 외부 모니터 포트에 연결합니다.

외장 모니터 또는 프로젝터에 연결하려면 다음과 같이 하십시오.

1. VGA 케이블(선택 사양)을 컴퓨터의 외부 모니터 포트에 연결합니다.

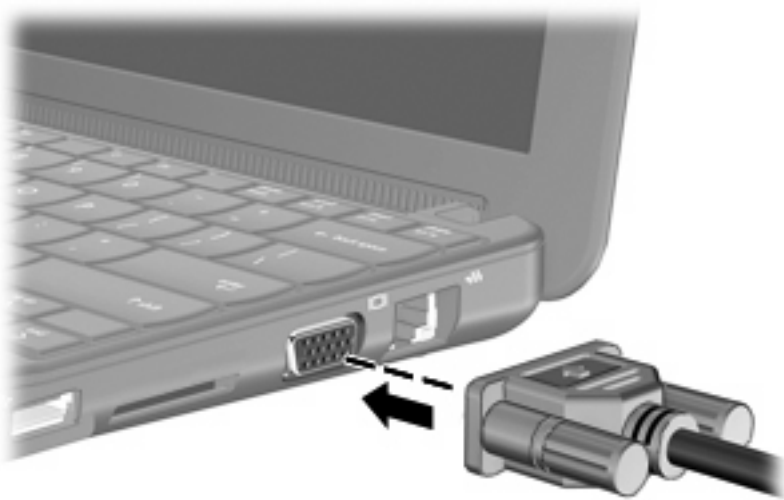

2. 외장 모니터 또는 프로젝터를 케이블의 다른 쪽 끝에 연결합니다.

주: 제대로 연결된 외장 모니터 및 프로젝터에 화면 이미지가 나타나지 않는 경우 **fn+f2** 를 눌러 이미지를 외부 디스플레이로 전송하십시오. **fn+f2** 키를 반복해서 누르면 외부 디스플레이와 장치 사이의 화면 이미지가 번갈아 나타납니다.

웹캠

컴퓨터에는 내장 웹캠이 포함되어 있습니다(디스플레이 맨 위에 위치). 웹캠은 스틸 사진 및 비디오를 캡처할 수 있는 입력 장치입니다.

 **주:** 비디오를 녹화하려면 추가로 웹캠 소프트웨어를 설치해야 합니다.

웹캠에 액세스하려면 다음과 같이 하십시오.

1. 시작 > 내 컴퓨터를 누른 다음 카메라 아이콘을 두 번 누릅니다.
2. 새 사진 찍기를 눌러 사진을 찍습니다.

 **주:** 사진은 자동으로 내 문서 폴더에 저장됩니다.

5 보안

컴퓨터 보호

Windows 운영체제 및 비 Windows Setup 유틸리티에서 제공하는 표준 보안 기능은 다양한 위협으로부터 개인 설정과 데이터를 보호할 수 있습니다.

다음 기능을 사용하려면 이 장의 절차를 따르십시오.

- 암호
- 방화벽 소프트웨어
- 바이러스 백신 지원 (Norton Internet Security)
- 중요 보안 업데이트

주: 보안 솔루션은 방어벽 역할을 하도록 설계되었지만 소프트웨어 공격을 막거나 컴퓨터의 잘못된 취급이나 도난 위험까지 방지할 수는 없습니다.

주: 컴퓨터를 서비스에 맡기기 전에 암호 설정을 모두 제거하십시오.

컴퓨터 위협	보안 기능
컴퓨터의 무단 사용	<ul style="list-style-type: none">• QuickLock• 파워온 암호
데이터에 무단 액세스	<ul style="list-style-type: none">• 방화벽 소프트웨어• Windows 업데이트
Setup 유틸리티, BIOS 설정 및 기타 시스템 식별 정보에 무단 액세스	관리자 암호
컴퓨터에서 지속적이거나 향후 발생할 위협	Microsoft의 중요 보안 업데이트
Windows 사용자 계정에 무단 액세스	사용자 암호

암호 사용

암호는 컴퓨터 정보를 보호하도록 선택된 문자 그룹입니다. 정보에 대한 액세스를 제어할 방법에 따라 여러 가지 유형의 암호가 생성될 수 있습니다. 암호는 Windows에서 또는 컴퓨터에 미리 설치된 Windows 외 Setup 유틸리티에서 생성될 수 있습니다.

주의: 컴퓨터가 잠기는 것을 방지하려면 설정한 각 암호를 기록합니다. 대부분의 암호는 설정, 변경, 삭제 시 표시되지 않기 때문에 각 암호를 즉시 기록하여 안전한 장소에 보관해야 합니다.

Setup 유틸리티 기능 및 Windows 보안 기능에 대해 동일한 암호를 사용할 수 있습니다. 또한 하나 이상의 Setup 유틸리티 기능에 대해 동일한 암호를 사용할 수 있습니다.

Setup 유틸리티에서 암호를 설정할 때 다음 지침을 따르십시오.

- 암호는 문자와 숫자를 조합하여 최대 8 자까지 가능하며 대/소문자를 구분합니다.
- Setup 유틸리티에 설정된 암호로 Setup 유틸리티 프롬프트에 입력해야 합니다. Windows 에서 설정된 암호는 Windows 프롬프트에서 입력해야 합니다.

암호를 생성하고 저장하는 경우 다음 참고 사항을 따르십시오.

- 암호를 생성할 때는 프로그램에서 설정한 요구 사항을 따르십시오.
- 암호를 기록하여 컴퓨터 이외의 안전한 장소에 보관해 두십시오.
- 컴퓨터의 파일에 암호를 저장하지 마십시오.
- 외부인이 쉽게 알아낼 수 있는 이름 또는 기타 개인 정보를 사용하지 마십시오.

다음 단원에서는 Windows 및 Setup 유틸리티 암호를 나열하고 해당 기능을 설명합니다. 화면 보호기 암호 등 Windows 암호에 대한 자세한 내용을 보려면 **시작 > 도움말 및 지원**을 선택하십시오.

Windows 에서 설정한 암호

암호	기능
관리자 암호	관리자 수준의 컴퓨터 내용에 무단으로 액세스하지 못하도록 합니다. 주: 이 암호는 Setup 유틸리티 내용에 액세스하는 데 사용할 수 없습니다.
사용자 암호	Windows 사용자 계정에 무단으로 액세스하지 못하도록 합니다. 컴퓨터 내용에도 무단으로 액세스하지 못하도록 하며 대기 모드나 최대 절전 모드를 종료할 때 이 암호를 입력해야 합니다.
QuickLock	컴퓨터에 액세스하기 전에 Windows 로그인 대화 상자에 암호를 입력하게 함으로써 컴퓨터를 보호합니다. 사용자 및 관리자 암호를 설정한 후 다음 단계를 따르십시오. <ol style="list-style-type: none"> 1. fn+f6을 눌러 QuickLock 을 시작합니다. 2. Windows 사용자 또는 관리자 암호를 입력하여 QuickLock 을 종료합니다.

Setup 유틸리티에서 설정한 암호

암호	기능
관리자 암호*	<ul style="list-style-type: none"> • Setup 유틸리티에 무단으로 액세스하지 못하도록 합니다. • 이 암호를 설정하면 Setup 유틸리티에 액세스할 때마다 암호를 입력해야 합니다. <p>주의: 관리자 암호를 잊어버리면 Setup 유틸리티에 액세스할 수 없습니다.</p>

암호	기능
파워온 암호*	<ul style="list-style-type: none"> 컴퓨터 내용에 무단으로 액세스하지 못하도록 합니다. 암호를 설정한 다음에는 컴퓨터를 켜거나 다시 시작할 때 또는 최대 절전 모드를 종료할 때마다 이 암호를 입력해야 합니다. <p>주의: 파워온 암호를 잊어버리면 컴퓨터를 켜거나 다시 시작할 수 없으며 최대 절전 모드를 종료할 수 없습니다.</p>
*각 암호에 대한 자세한 내용은 다음 항목을 참조하십시오.	

관리자 암호

관리자 암호는 **Setup** 유틸리티의 구성 설정 및 시스템 식별 정보를 보호합니다. 이 암호를 설정하면 **Setup** 유틸리티에 액세스할 때마다 암호를 입력해야 합니다.

관리자 암호는 **Windows** 에 설정된 관리자 암호와 바꿔 사용할 수 없으며 설정, 입력, 변경 또는 삭제될 때 표시되지 않습니다. 암호를 기록하여 안전한 장소에 보관하십시오.

관리자 암호 관리

이 암호를 설정, 변경하거나 삭제하려면 다음 단계를 따르십시오.

1. 컴퓨터를 켜거나 재시작하여 **Setup** 유틸리티를 열고 화면 왼쪽 아래에 “**F10 = BIOS Setup Options**” 메시지가 나타나면 **f10** 키를 누릅니다.
2. 화살표 키로 **Security > Set Administrator Password** 를 선택한 다음 **enter** 를 누릅니다.
 - 관리자 암호를 설정하려면 **Enter New Password** 및 **Confirm New Password** 필드에 암호를 입력한 다음 **enter** 를 누릅니다.
 - 관리자 암호를 변경하려면 **Enter Current Password** 필드에 현재 암호를 입력하고 **Enter New Password** 및 **Confirm New Password** 필드에 새 암호를 입력한 다음 **enter** 를 누릅니다.
 - 관리자 암호를 삭제하려면 **Enter Password** 필드에 현재 암호를 입력한 다음 **enter** 를 4 번 누릅니다.
3. 변경 사항을 저장하고 **Setup** 유틸리티를 종료하려면 화살표 키를 사용하여 **Exit > Exit Saving Changes** 를 선택합니다.

컴퓨터를 재시작하면 변경 사항이 적용됩니다.

관리자 암호 입력

Enter Password 프롬프트에 관리자 암호를 입력한 다음 **enter** 를 누릅니다. 관리자 암호를 3 회 이상 잘못 입력하면 컴퓨터를 재시작한 후 다시 시도해야 합니다.

파워온 암호

파워온 암호는 컴퓨터의 무단 사용을 방지합니다. 암호를 설정한 다음에는 컴퓨터를 켜거나 다시 시작할 때 또는 최대 절전 모드를 종료할 때마다 이 암호를 입력해야 합니다. 파워온 암호는 설정, 입력, 변경 또는 삭제시 표시되지 않습니다.

파워온 암호 관리

이 암호를 설정, 변경하거나 삭제하려면 다음 단계를 따르십시오.

1. 컴퓨터를 켜거나 재시작하여 **Setup** 유틸리티를 열고 화면 왼쪽 아래에 “F10 = BIOS Setup Options” 메시지가 나타나면 **f10** 키를 누릅니다.
2. 화살표 키를 사용하여 **Security > Set Power-On Password** 를 선택한 다음 **enter** 를 누릅니다.
 - 파워온 암호를 설정하려면 **Enter New Password** 및 **Confirm New Password** 필드에 암호를 입력한 다음 **enter** 를 누릅니다.
 - 파워온 암호를 변경하려면 **Enter Current Password** 필드에 현재 암호를 입력하고 **Enter New Password** 및 **Confirm New Password** 필드에 새 암호를 입력한 다음 **enter** 를 누릅니다.
 - 파워온 암호를 삭제하려면 **Enter Password** 필드에 현재 암호를 입력한 다음 **enter** 를 4 번 누릅니다.
3. 변경 사항을 저장하고 **Setup** 유틸리티를 종료하려면 화살표 키를 사용하여 **Exit > Exit Saving Changes** 를 선택합니다.

컴퓨터를 재시작하면 변경 사항이 적용됩니다.

파워온 암호 입력

Enter Password 프롬프트에 암호를 입력한 다음 **enter** 를 누릅니다. 암호를 3 회 이상 잘못 입력하면 컴퓨터를 재시작한 후 다시 시도해야 합니다.

바이러스 백신 소프트웨어 사용

컴퓨터에서 전자 우편 또는 인터넷에 액세스할 때 컴퓨터 바이러스에 노출되어 운영체제, 응용프로그램 또는 유틸리티가 비활성화되거나 비정상적으로 작동될 수 있습니다.

바이러스 백신 소프트웨어를 사용하면 대부분의 바이러스를 발견하여 삭제할 수 있으며 대부분의 경우 바이러스로 인해 손상된 내용을 복구할 수 있습니다. 새로 발견된 바이러스로부터 보호하려면 바이러스 백신 소프트웨어를 최신 버전으로 유지해야 합니다.

이 컴퓨터에는 바이러스 백신 프로그램인 **Norton Internet Security** 가 사전 설치되어 있습니다.

- 이 **Norton Internet Security** 는 60 일 무료 업데이트 버전입니다. 연장 업데이트 서비스를 구매하여 60 일 후에도 새 바이러스에 대비해 컴퓨터를 보호할 것을 강력히 권장합니다. **Norton Internet Security** 소프트웨어 사용 및 업데이트와 연장 업데이트 서비스 구매에 대한 설명은 프로그램과 함께 제공됩니다.
- **Norton Internet Security** 에 액세스하거나 자세한 정보를 얻으려면 **시작 > 모든 프로그램 > Norton Internet Security** 를 누릅니다.

 **주:** HP 는 컴퓨터를 보호하기 위해 바이러스 백신 소프트웨어를 항상 업데이트할 것을 권장합니다.

주: 컴퓨터 바이러스에 대한 자세한 정보를 보려면 도움말 및 지원의 검색 상자에 바이러스를 입력합니다.

방화벽 소프트웨어 사용

컴퓨터에서 전자 메일, 네트워크 또는 인터넷에 액세스하는 경우 다른 외부인이 컴퓨터, 개인 파일 및 사용자 정보에 액세스할 수 있습니다. 컴퓨터에 사전 설치된 방화벽 소프트웨어를 사용하여 개인 정보를 보호할 수 있습니다.

방화벽은 로깅 및 네트워크 활동 보고 기능을 포함하고 있어서 송수신되는 모든 트래픽을 자동 모니터링합니다. 자세한 내용은 방화벽 설명서를 참조하거나 방화벽 제조업체에 문의하십시오.

 **주:** 어떤 환경에서는 방화벽이 인터넷 게임에 대한 액세스를 차단하거나, 네트워크상의 프린터 또는 파일 공유를 방해하거나, 인증된 전자 메일 첨부을 차단할 수 있습니다. 문제를 일시적으로 해결하려면 방화벽을 비활성화하고 필요한 작업을 수행한 다음 방화벽을 다시 활성화하십시오. 문제를 영구적으로 해결하려면 방화벽을 다시 구성하십시오.

중요 업데이트 설치

 **주의:** Microsoft 에서 중요 업데이트 관련 알림을 보냅니다. 보안 침해 및 컴퓨터 바이러스로부터 컴퓨터를 보호하려면 Microsoft 에서 알림을 받은 즉시 모든 중요 업데이트를 설치 하십시오.

컴퓨터가 출시된 후 운영체제 및 기타 소프트웨어에 대한 업데이트가 제공될 수 있습니다. 제공되는 모든 업데이트가 컴퓨터에 설치되어 있는지 확인하려면 다음 지침을 살펴보십시오.

- 컴퓨터 설치 후 가능한 빨리 **Windows Update** 를 실행하십시오. **시작 > 모든 프로그램 > Windows Update** 에서 업데이트 링크를 사용합니다.
- 한 달에 한 번과 같이 정기적인 간격으로 **Windows Update** 를 실행합니다.
- Microsoft 웹 사이트 및 도움말 및 지원의 업데이트 링크를 통해 **Windows** 및 기타 **Microsoft** 프로그램이 발매될 때 업데이트를 설치할 수 있습니다.

6 디지털 카드

선택 사양인 디지털 카드는 안전한 데이터 저장 및 편리한 데이터 공유 기능을 제공합니다. 이러한 카드는 디지털 미디어가 장착된 카메라와 PDA 뿐 아니라 다른 컴퓨터에 사용되기도 합니다.

디지털 미디어 슬롯은 다음과 같은 형식을 지원합니다.

- MS (Memory Stick)
- MS/Pro
- MMC(MultiMediaCard)
- SD(Secure Digital) 메모리 카드
- xD-Picture 카드

디지털 카드 넣기

△ **주의:** 디지털 카드나 컴퓨터의 손상을 방지하려면 디지털 미디어 슬롯에 어댑터를 삽입하지 마십시오.

주의: 디지털 카드를 넣을 때는 디지털 카드 커넥터가 손상되지 않도록 무리하게 힘을 주지 마십시오.

1. 레이블이 있는 면이 위로 향하고 커넥터가 컴퓨터를 향하도록 디지털 카드를 잡습니다.
2. 카드가 완전히 장착될 때까지 카드를 디지털 미디어 슬롯에 밀어 넣습니다.

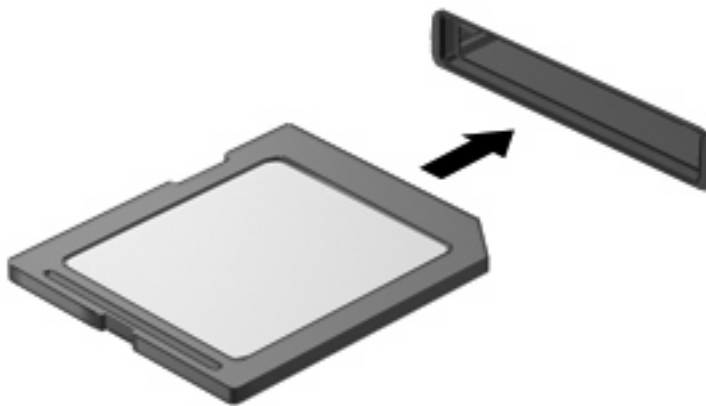

장치가 검색되면 소리가 나며 옵션 메뉴가 표시됩니다.

디지털 카드 중지 및 제거

△ **주의:** 디지털 카드를 제거하기 전에 정보가 손실되거나 시스템이 다운되지 않도록 반드시 카드를 중지하십시오.

1. 정보를 저장한 다음 디지털 카드와 관련된 모든 프로그램을 닫습니다.

☞ **주:** 데이터 전송을 중지하려면 운영체제의 복사 중 창에서 **취소**를 누릅니다.

2. 디지털 카드 중지

a. 작업 표시줄의 오른쪽 끝에 있는 알림 영역에서 **하드웨어 안전하게 제거** 아이콘을 두 번 누릅니다.

☞ **주:** 하드웨어 안전하게 제거 아이콘을 표시하려면 알림 영역에서 **숨겨진 아이콘 표시** 아이콘(< 또는 <<)을 누릅니다.

b. 목록에서 디지털 카드의 이름을 누릅니다.

c. **중지**를 누른 다음 **확인**을 누릅니다.

3. 디지털 카드를 누른 다음 **(1)** 슬롯에서 카드를 꺼냅니다 **(2)**.

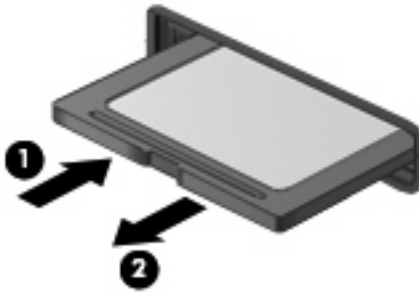

7 USB 장치

USB 장치 사용

USB(범용 직렬 버스)는 USB 키보드, 마우스, 드라이브, 프린터, 스캐너 또는 허브 등의 외장 장치(선택 사양)를 연결하여 사용할 수 있는 하드웨어 인터페이스입니다. 장치는 컴퓨터, 선택 사양 도킹 장치 또는 선택 사양 확장 제품에 연결할 수 있습니다.

일부 USB 장치에는 지원 소프트웨어가 추가로 필요할 수 있으며 일반적으로 이러한 소프트웨어는 장치와 함께 제공됩니다. 장치별 소프트웨어에 대한 자세한 내용은 제조업체의 지침을 참조하십시오.

컴퓨터에는 USB 1.0, USB 1.1 및 USB 2.0 장치를 지원하는 USB 포트가 3 개 있습니다. USB 허브(선택 사양), 도킹 장치(선택 사양) 또는 확장 제품(선택 사양)은 컴퓨터와 함께 사용할 수 있는 추가 USB 포트를 제공합니다.

USB 장치 연결

△ **주의:** USB 장치를 연결할 때는 USB 커넥터가 손상되지 않도록無理하게 힘을 주지 마십시오.

▲ USB 장치를 연결하려면 장치의 USB 케이블을 USB 포트에 연결하십시오.



장치가 검색되면 소리가 납니다.

☞ **주:** USB 장치를 연결할 경우 알림 영역에 컴퓨터가 장치를 인식 할 수 있는지를 알려주는 메시지가 표시될 수 있습니다.

USB 장치 중지 및 분리

△ **주의:** USB 장치를 분리하기 전에 작업 내용이 유실되거나 시스템이 다운되지 않도록 반드시 장치를 중지하십시오.

주의: USB 장치를 분리할 때는 USB 커넥터가 손상되지 않도록 케이블을 당기지 마십시오.

USB 장치를 중지하거나 제거하려면 다음과 같이 하십시오.

1. 작업 표시줄의 오른쪽 끝에 있는 알림 영역에서 **하드웨어 안전하게 제거** 아이콘을 두 번 누릅니다.

☞ **주:** 하드웨어 안전하게 제거 아이콘을 표시하려면 알림 영역에서 **숨겨진 아이콘 표시** 아이콘(< 또는 <<)을 누릅니다.

2. 목록에서 장치의 이름을 누릅니다.

☞ **주:** USB 장치가 목록에 표시되지 않으면 제거하기 전에 장치를 중지하지 않아도 됩니다.

3. **중지**를 누른 다음 **확인**을 누릅니다.
4. 장치를 분리합니다.

8 포인팅 장치 및 키보드

포인팅 장치 기본 설정 지정

Windows®의 마우스 속성을 사용하여 버튼 구성, 마우스를 누르는 속도, 포인터 옵션과 같은 포인팅 장치에 대한 설정을 사용자 정의합니다.

마우스 속성에 액세스하려면 **시작 > 제어판 > 프린터 및 기타 하드웨어 > 마우스**를 차례로 선택합니다.

포인팅 장치 사용

터치패드 사용

포인터를 이동하려면 터치패드 표면에 손가락을 대고 포인터를 이동할 방향으로 밀니다. 외장 마우스의 버튼처럼 터치패드의 해당 버튼을 사용하십시오. 터치패드 수직 스크롤 영역을 사용하여 위쪽과 아래쪽으로 스크롤하려면 손가락을 직선으로 위쪽 또는 아래쪽으로 밀면 됩니다.

 **주:** 터치패드를 사용하여 포인터를 이동하는 경우에는 스크롤 영역으로 이동하기 전에 터치패드에서 손가락을 떼야 합니다. 터치패드에서 스크롤 영역으로 손가락을 밀기만 해서는 스크롤 기능이 활성화되지 않습니다.

외장 마우스 연결

컴퓨터에 있는 **USB** 포트 중 하나를 사용하여 컴퓨터에 외장 **USB** 마우스를 연결할 수 있습니다.

키보드 사용

핫키 사용

핫키는 **fn** 키 **(1)** 와 1 개의 기능 키 **(2)**의 조합입니다.

f1 에서 **f4** 까지의 키와 **f6**, **f8**, **f10** 및 **f11** 키 위의 아이콘은 핫키 기능을 나타냅니다. 핫키 기능 및 사용 절차는 다음 단원에서 설명합니다.



기능	핫키
대기 모드를 시작합니다.	fn+f1
이미지를 전환합니다.	fn+f2
화면 밝기가 감소합니다.	fn+f3
화면 밝기가 증가합니다.	fn+f4
QuickLock 을 시작합니다.	fn+f6
스피커 사운드를 소거하나거 복원합니다.	fn+f8
스피커 사운드를 줄입니다.	fn+f10
스피커 사운드를 높입니다.	fn+f11

컴퓨터 키보드의 핫키 명령을 사용하려면 다음 단계 중 하나를 따르십시오.

- **fn** 키를 살짝 누른 후 핫키 명령의 두 번째 키를 살짝 누릅니다.
또는
- **fn** 키를 누른 상태에서 핫키 명령의 두 번째 키를 살짝 눌렀다가 두 키를 동시에 놓습니다.

대기 모드 시작(fn+f1)

대기 모드를 시작하려면 **fn+f1** 을 누릅니다.

대기 모드가 시작되면 정보가 메모리에 저장되고 화면이 꺼져서 전원이 절약됩니다. 컴퓨터가 대기 모드이면 전원 표시등이 깜박입니다.

△ **주의:** 정보 손실 위험을 줄이려면 대기 모드를 시작하기 전에 작업을 저장하십시오.

최대 절전 모드를 시작하려면 컴퓨터가 켜져 있어야 합니다.

☞ **주:** 컴퓨터가 대기 모드일 때 위험한 배터리 부족 상황이 발생하면 컴퓨터에서 최대 절전 모드가 시작되고 메모리에 저장된 정보가 하드 드라이브에 저장됩니다. 배터리 부족이 발생할 때 기본 설정은 최대 절전 모드이지만 전원을 설정할 때 이 설정을 변경할 수 있습니다.

대기 모드를 종료하려면 전원 스위치를 살짝 밟니다.

fn+f1 핫키의 기능은 변경될 수 있습니다. 예를 들면 대기 모드가 아닌 최대 절전 모드를 시작하도록 **fn+f1** 핫키를 설정할 수 있습니다.

☞ **주:** 모든 Windows 운영체제 창에서 절전 모드 버튼에 대한 참조는 **fn+f1** 핫키에 적용됩니다.

화면 이미지 전환(fn+f2)

시스템에 연결된 디스플레이 장치 간에 화면 이미지를 전환하려면 **fn+f2** 를 누릅니다. 예를 들어 모니터가 컴퓨터에 연결되어 있는 경우, **fn+f2** 를 누르면 화면 이미지가 컴퓨터 디스플레이에서 모니터 디스플레이로 전환되면서 컴퓨터와 모니터에 동시에 나타납니다.

☞ **주:** VGA 케이블(별매)을 사용하여 모니터 또는 프로젝터와 같은 외부 디스플레이를 컴퓨터의 외부 모니터 포트에 연결해야 합니다.

대부분의 외장 모니터는 외장 VGA 비디오 표준을 사용하여 컴퓨터로부터 비디오 정보를 수신합니다. **fn+f2** 핫키를 사용하면 컴퓨터에서 비디오 정보를 수신하는 다른 장치들 중에서 이미지를 번갈아 나타낼 수도 있습니다.

다음은 **fn+f2** 핫키로 지원되는 비디오 전송 유형 및 해당 유형을 사용하는 장치의 예입니다.

- LCD(컴퓨터 디스플레이)
- 외장 VGA(대부분의 외장 모니터)

화면 밝기 감소(fn+f3)

화면 밝기를 감소시키려면 **fn+f3** 키를 누릅니다. 이 핫키를 누른 채로 있으면 화면 밝기가 점차 감소합니다.

화면 밝기 증가(fn+f4)

화면 밝기를 증가시키려면 **fn+f4** 키를 누릅니다. 이 핫키를 누른 채로 있으면 화면 밝기가 점차 증가합니다.

QuickLock 시작(fn+f6)

fn+f6 키를 눌러 QuickLock 보안 기능을 시작합니다.

QuickLock 은 운영체제 로그인 창을 표시하여 정보를 보호합니다. 로그인 창이 표시되어 있는 동안에는 Windows 사용자 암호 또는 Windows 관리자 암호를 입력해야만 컴퓨터에 액세스할 수 있습니다.

☞ **주:** QuickLock 을 사용하려면 먼저 Windows 사용자 암호 또는 Windows 관리자 암호를 설정해야 합니다. 자세한 내용은 도움말 및 지원을 참조하십시오.

QuickLock 을 사용하려면 **fn+f6** 를 눌러 로그인 창을 표시하고 컴퓨터를 잠급니다. 그런 다음 화면의 지시에 따라 Windows 사용자 암호 또는 Windows 관리자 암호를 입력하고 컴퓨터에 액세스합니다.

스피커 사운드 소거(fn+f8)

스피커 사운드를 소거하려면 **fn+f8** 키를 누릅니다. 이 핫키를 다시 누르면 스피커 사운드가 복원됩니다.

스피커 사운드 낮추기(fn+f10)

fn+f10 키를 눌러 스피커 사운드를 낮춥니다. 이 핫키를 누른 채로 있으면 스피커 사운드가 점차 작아집니다.

스피커 사운드 높이기(fn+f11)

fn+f11 키를 눌러 스피커 사운드를 높입니다. 이 핫키를 누른 채로 있으면 스피커 사운드가 점차 커집니다.

9 드라이브

설치된 드라이브 식별

컴퓨터에 설치된 드라이브를 보려면 **시작 > 내 컴퓨터**를 선택합니다.

드라이브 취급

드라이브는 깨지기 쉬운 컴퓨터 부품으로 취급 시 주의가 요구됩니다. 드라이브를 사용하기 전에 다음 주의 사항을 참조하십시오. 절차에 적용되는 추가 주의 사항이 있습니다.

△ **주의:** 컴퓨터와 드라이브의 손상 위험이나 정보의 손실을 방지하려면 다음 안전 수칙을 준수하십시오.

외장 하드 드라이브에 연결된 컴퓨터를 옮길 때에는 먼저 대기 모드를 시작하여 화면이 꺼지도록 하거나 외장 하드 드라이브를 완전히 분리합니다.

드라이브를 사용하기 전에 드라이브의 도색되지 않은 금속 표면을 손으로 만져 정전기를 방전시키십시오.

이동식 드라이브 또는 컴퓨터의 커넥터 핀을 만지지 마십시오.

드라이브를 떨어뜨리거나 물건을 위에 놓지 않도록 주의해서 다루십시오.

드라이브를 분리하거나 장착하기 전에 컴퓨터를 종료하십시오. 컴퓨터가 꺼져 있는지 대기 모드인지 최대 절전 모드인지 확실히 알 수 없는 경우 컴퓨터를 켜 다음 운영체제의 종료 절차에 따라 종료하십시오.

드라이브를 드라이브 베이에 장착할 때 무리하게 힘을 주지 마십시오.

광 드라이브(선택 사양)에서 디스크에 쓰기 작업을 수행하는 동안 키보드를 누르거나 컴퓨터를 이동하지 마십시오. 쓰기 작업은 진동에 민감합니다.

배터리가 유일한 전원 공급원일 경우 미디어에 쓰기 작업을 수행하기 전에 배터리가 충분히 충전되었는지 확인하십시오.

드라이브를 너무 높거나 낮은 습도와 온도에 노출시키지 마십시오.

드라이브에 액체가 스며들지 않도록 하십시오. 드라이브에 세정액을 분사하지 마십시오.

드라이브 베이에서 드라이브를 분리하기 전이나 드라이브를 이동, 운반 또는 보관하기 전에 드라이브에서 미디어를 꺼내십시오.

드라이브를 우편으로 배송하려면 완충함이나 기타 적절한 보호 상자로 포장한 후 포장에는 "취급 주의 (FRAGILE)"라는 레이블을 붙이십시오.

드라이브를 자기장에 노출시키지 마십시오. 자기장이 있는 보안 장치에는 공항 검색대 및 보안 검색봉이 포함됩니다. 컨베이어 벨트와 같은 여행용 가방을 검사하는 공항의 보안 장치는 자성체가 아닌 엑스레이를 사용하기 때문에 드라이브가 손상되지 않습니다.

외장 드라이브 사용

착탈식 외장 드라이브는 정보 보관 및 액세스 옵션을 넓힙니다.

USB 드라이브에는 다음과 같은 유형이 포함됩니다.

- 1.44MB 디스켓 드라이브
- 하드 드라이브 모듈(어댑터가 부착된 하드 드라이브)
- DVD-ROM 드라이브
- DVD/CD-RW 콤보 드라이브
- DVD+RW/R 및 CD-RW 콤보 드라이브
- DVD±W/R 및 CD-RW 콤보 드라이브

외부 장치 사용(선택 사양)

 **주:** 필수 소프트웨어, 드라이버 또는 컴퓨터에 사용할 포트에 대한 자세한 내용은 제조업체의 지침을 참조하십시오.

외부 장치를 연결하려면 다음과 같이 하십시오.

△ **주의:** 전원을 사용하는 장치를 연결할 때 장치 손상의 위험을 줄이려면 장치를 끄고 AC 전원 코드를 뽑으십시오.

1. 장치를 연결합니다.
2. 전원을 사용하는 장치를 연결할 경우 장치의 전원 코드를 접지된 AC 콘센트에 꽂습니다.
3. 장치의 전원을 켭니다.

전원을 사용하지 않는 외부 장치를 분리하려면 장치의 전원을 끈 다음 장치를 분리합니다. 전원을 사용하는 외부 장치를 분리하려면 장치의 전원을 끄고 장치를 분리한 다음 AC 전원 코드를 뽑습니다.

10 메모리 모듈

이 컴퓨터는 밑면에 한 개의 메모리 모듈함이 있습니다. 주 메모리 모듈 슬롯에 있는 기존 메모리 모듈을 교체하여 컴퓨터의 메모리 용량을 업그레이드할 수 있습니다.

- △ **경고!** 감전 위험이나 장비 손상을 줄이려면 메모리 모듈을 설치하기 전에 전원 코드를 뽑고 모든 배터리를 분리하십시오.
- △ **주의:** 정전기 방전(ESD)으로 인해 전자 부품이 손상될 수 있습니다. 절차를 시작하기 전에 접지된 금속 물체를 만져 정전기를 방전하십시오.

메모리 모듈을 추가하거나 교체하려면 다음과 같이 하십시오.

1. 작업 내용을 저장합니다.
2. 컴퓨터를 종료하고 디스플레이를 닫습니다.
컴퓨터가 꺼져 있는지 아니면 최대 절전 모드인지 확실하지 않은 경우에는 전원 스위치를 밀어 컴퓨터를 켭니다. 운영체제의 절차에 따라 정상적으로 컴퓨터를 종료합니다.
3. 컴퓨터에 연결된 모든 외장 장치를 분리합니다.
4. AC 콘센트에서 전원 코드를 뽑습니다.
5. 평평한 장소에 컴퓨터를 뒤집어 놓습니다.
6. 컴퓨터에서 배터리를 분리합니다.
7. 작은 Phillips 드라이버로 2 개의 덮개 나사(1)를 풉니다.
8. 컴퓨터에서 메모리 모듈함 덮개를 들어 올립니다 (2).

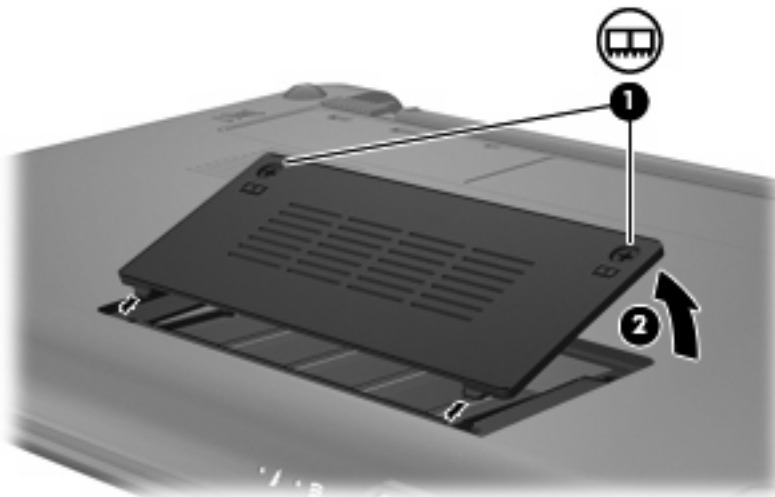

9. 기존 메모리 모듈을 분리합니다.

- a. 메모리 모듈 양쪽의 고정 클립을 당깁니다(1).

그러면 메모리 모듈이 위로 올라옵니다.

△ **주의:** 메모리 모듈의 손상을 방지하려면 메모리 모듈의 가장자리만 잡고 메모리 모듈의 부품은 만지지 마십시오.

- b. 메모리 모듈의 가장자리를 잡고 모듈을 메모리 모듈 슬롯 외부로 조심스럽게 당겨서 빼냅니다(2).

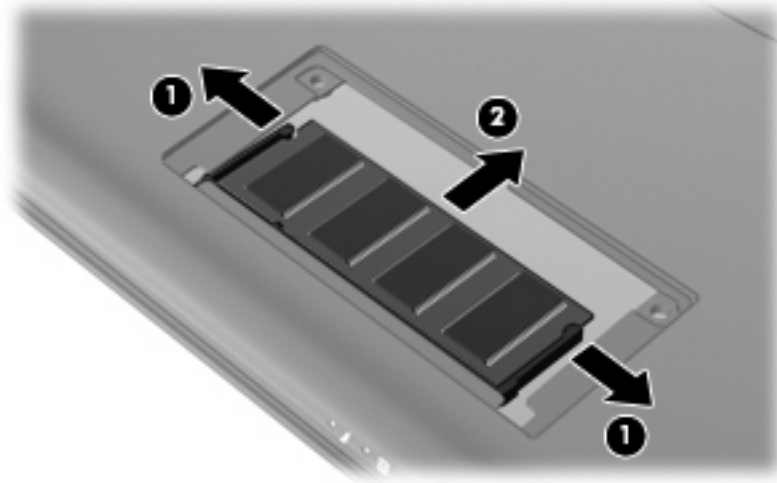

분리 후 메모리 모듈을 보호하려면 정전기 차단 포장재에 넣어 보관하십시오.

10. 새 메모리 모듈을 넣습니다.

△ **주의:** 메모리 모듈의 손상을 방지하려면 메모리 모듈의 가장자리만 잡고 메모리 모듈의 부품을 만지거나 메모리 모듈을 구부리지 마십시오.

- a. 메모리 모듈 가장자리의 홈 (1)과 메모리 모듈 슬롯의 빼기 부분을 맞춥니다.
- b. 메모리 모듈이 제자리에 장착될 때까지 메모리 모듈함의 표면에서 45도 각도로 모듈을 모듈 슬롯 안쪽으로 누릅니다 (2).

- c. 고정 클립에서 딸깍 소리가 날 때까지 양쪽 가장자리에 똑같이 힘을 주어 메모리 모듈을 조심스럽게 아래로 누릅니다 (3).

△ **주의:** 메모리 모듈을 구부리면 손상될 수 있으므로 주의하십시오.

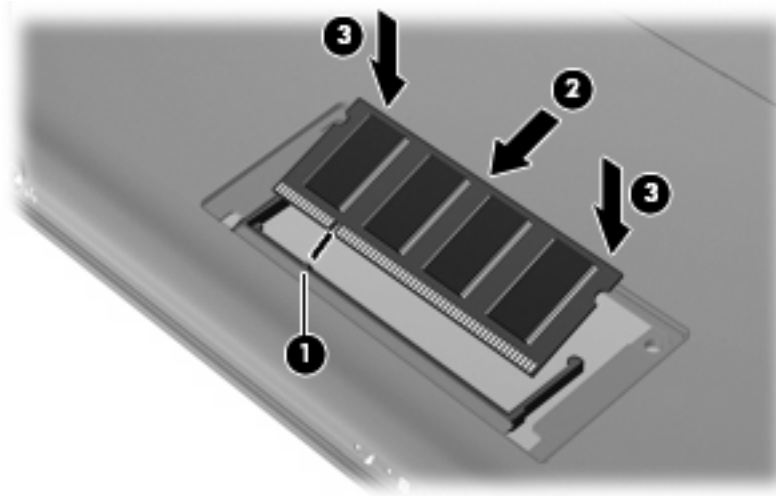

11. 메모리 모듈함 덮개의 탭과 컴퓨터에 있는 홈을 맞추고 덮개를 닫습니다(1).
12. 2 개의 덮개 나사(2)를 조입니다.

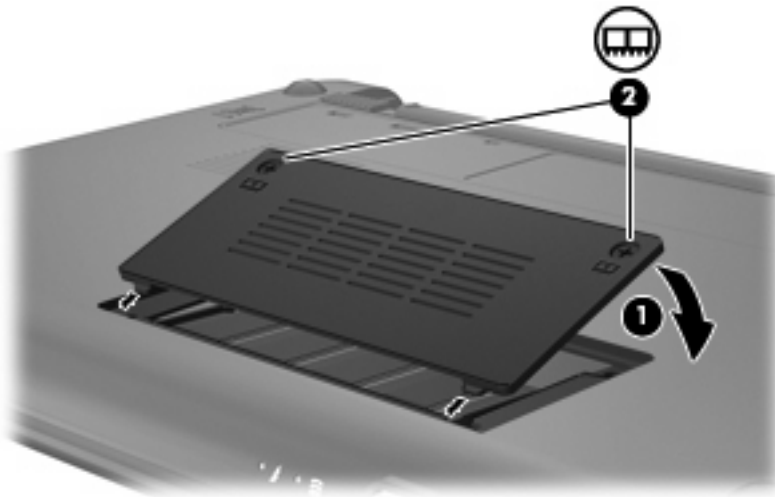

13. 배터리를 다시 장착합니다.
14. 컴퓨터의 오른쪽면이 위로 오도록 컴퓨터를 돌린 다음 외부 전원 및 외부 장치를 연결합니다.
15. 컴퓨터의 전원을 켭니다.

11 소프트웨어 업데이트

컴퓨터에 함께 제공된 소프트웨어의 업데이트된 버전은 HP 웹 사이트에서 구할 수 있습니다.

HP 웹 사이트에 있는 대부분의 소프트웨어 및 BIOS 업데이트는 **SoftPaqs** 라는 압축 파일의 패키지로 되어 있습니다.

일부 다운로드 패키지에는 파일 설치 및 문제 해결에 대한 정보를 제공하는 **Readme.txt** 라는 파일이 들어 있습니다.

소프트웨어를 업데이트하려면 이 설명서의 나머지 부분에 설명된 단계를 따르십시오.

1. 컴퓨터 모델, 제품 범주 및 시리즈나 제품군을 확인합니다. 컴퓨터에 현재 설치된 BIOS 버전을 확인하여 시스템 BIOS 업데이트를 준비합니다.

컴퓨터가 네트워크에 연결되어 있을 경우 소프트웨어 업데이트, 특히 시스템 BIOS 업데이트를 설치하기 전에 반드시 네트워크 관리자에게 문의하십시오.

주: 컴퓨터 시스템 BIOS 는 시스템 ROM 에 저장됩니다. BIOS 는 운영체제를 초기화하고 컴퓨터와 하드웨어 장치와의 상호 작용 방식을 결정하며 하드웨어 장치 간에 시간, 날짜 등의 데이터를 전송합니다.

2. HP 웹 사이트(<http://www.hp.com>)를 통해 업데이트에 액세스합니다.
3. 업데이트를 설치합니다.

BIOS 업데이트

BIOS를 업데이트하려면 먼저 사용 중인 BIOS 버전을 확인한 후 새 BIOS를 다운로드하여 설치하십시오.

BIOS 버전 확인

사용 가능한 BIOS 업데이트가 현재 컴퓨터에 설치된 BIOS보다 최신 버전인지 확인하려면 현재 설치되어 있는 시스템 BIOS의 버전을 알아야 합니다.

Setup 유틸리티를 열어 BIOS 버전 정보(*ROM 날짜 및 시스템 BIOS*라고도 함)를 표시할 수 있습니다.

BIOS 정보를 표시하려면 다음과 같이 하십시오.

1. 컴퓨터를 켜거나 재시작하여 Setup 유틸리티를 열고 화면 왼쪽 아래에 “F10 = BIOS Setup Options” 메시지가 나타나면 **f10** 키를 누릅니다.
2. Setup 유틸리티가 시스템 정보가 표시된 상태로 열리지 않으면 화살표 키를 사용하여 **Main** 메뉴를 선택합니다.

Main 메뉴를 선택하면 ROM과 다른 시스템 정보가 표시됩니다.
3. Setup 유틸리티를 종료하려면 화살표 키를 사용하여 **Exit > Exit Discarding Changes**를 선택한 다음 **enter** 키를 누릅니다.

BIOS 업데이트 다운로드

△ **주의:** 컴퓨터 손상 또는 잘못된 설치를 방지하려면 컴퓨터가 AC 어댑터를 사용하여 믿을 만한 외부 전원에 연결된 경우에만 BIOS를 다운로드하여 설치하십시오. 배터리 전원으로 실행되거나 선택 사양 도킹 장치에 연결되어 있거나 선택 사양 전원에 연결되어 있는 경우에는 BIOS 업데이트를 다운로드하거나 설치하지 마십시오. 다운로드 및 설치 중에는 다음 지시를 따르십시오.

AC 콘센트에서 전원 코드를 뽑아서 컴퓨터로 유입되는 전원을 차단하지 마십시오.

컴퓨터를 종료하거나 대기 모드 또는 최대 절전 모드를 시작하지 마십시오.

장치, 케이블 또는 코드를 삽입, 제거, 연결 또는 분리하지 마십시오.

BIOS 업데이트를 다운로드하려면 다음과 같이 하십시오.

1. HP 웹 사이트에서 사용자의 컴퓨터에 필요한 소프트웨어를 제공하는 페이지를 액세스합니다.
시작 > 도움말 및 지원을 차례로 선택한 후 소프트웨어 및 드라이버 업데이트를 선택합니다.
2. 화면 지시에 따라 컴퓨터를 확인하고 다운로드할 BIOS 업데이트에 액세스합니다.
3. 다운로드 영역에서 다음 단계를 따르십시오.
 - a. BIOS 업데이트가 현재 컴퓨터에 설치되어 있는 BIOS 버전보다 최신인지 확인합니다. 날짜, 이름 또는 그 밖의 항목을 기록해 둡니다. 업데이트를 하드 드라이브에 다운로드한 후에 나중에 업데이트를 찾으려면 이 정보가 필요할 수 있습니다.
 - b. 화면 지시에 따라 선택 항목을 하드 드라이브에 다운로드합니다.

BIOS 업데이트가 다운로드되는 하드 드라이브의 위치 경로를 기록해 둡니다. 업데이트를 설치할 준비가 되면 이 경로에 액세스해야 합니다.

 **주:** 컴퓨터가 네트워크에 연결되어 있는 경우 소프트웨어 업데이트, 특히 시스템 BIOS 업데이트를 설치하기 전에 반드시 네트워크 관리자에게 문의하십시오.

BIOS 설치 절차는 다양합니다. 다운로드를 완료한 후 화면에 표시되는 지시를 따릅니다. 지시가 표시되지 않으면 다음 단계를 따르십시오.

1. 시작 > 내 컴퓨터를 선택하여 Windows 탐색기를 엽니다.
2. 하드 드라이브 문자를 두 번 누릅니다. 하드 드라이브 문자는 대개 로컬 디스크 (C:)입니다.
3. 앞에서 기록해둔 하드 드라이브 경로를 사용하여 업데이트가 있는 하드 드라이브의 폴더를 엽니다.
4. 확장자가 .exe 인 파일(예: *filename.exe*)을 두 번 누릅니다.

BIOS 설치가 시작됩니다.

5. 화면 지시에 따라 설치를 완료합니다.

 **주:** 설치 완료를 알리는 메시지가 화면에 나타난 후에는 하드 드라이브에서 다운로드한 파일을 삭제할 수 있습니다.

프로그램 및 드라이버 업데이트

BIOS 업데이트 외의 소프트웨어를 다운로드하여 설치하려면 다음 단계를 따르십시오.

1. HP 웹 사이트에서 사용자의 컴퓨터에 필요한 소프트웨어를 제공하는 페이지를 액세스합니다.
시작 > 도움말 및 지원을 차례로 선택한 다음 소프트웨어 및 드라이버 업데이트를 선택합니다.
2. 화면 지시에 따라 업데이트할 소프트웨어를 찾습니다.
3. 다운로드 영역에서 다운로드할 소프트웨어를 선택하고 화면의 지시를 따릅니다.

 **주:** 소프트웨어가 다운로드되는 하드 드라이브의 위치 경로를 기록해 둡니다. 소프트웨어를 설치할 준비가 되면 이 경로에 액세스해야 합니다.

4. 다운로드가 완료되면 시작 > 내 컴퓨터를 선택하여 Windows 탐색기를 엽니다.
5. 하드 드라이브 문자를 두 번 누릅니다. 하드 드라이브 문자는 대개 로컬 디스크 (C:)입니다.
6. 앞에서 기록해둔 하드 드라이브 경로를 사용하여 업데이트가 있는 하드 드라이브의 폴더를 엽니다.
7. 확장명이 **.exe** 인 파일(예: **filename.exe**)을 두 번 누릅니다.
설치가 시작됩니다.
8. 화면의 지시에 따라 설치를 완료합니다.

 **주:** 설치 완료를 알리는 메시지가 화면에 나타난 후에는 하드 드라이브에서 다운로드한 파일을 삭제할 수 있습니다.

12 Setup 유틸리티

Setup 유틸리티 시작

Setup 유틸리티는 ROM 기반의 정보 및 사용자 지정 유틸리티로서 Windows 운영체제가 작동하지 않는 경우에도 사용할 수 있습니다.

이 유틸리티는 컴퓨터에 대한 정보를 보고하고 시작, 보안 및 기타 기본 설정과 관련된 설정을 제공합니다.

Setup 유틸리티를 시작하려면 다음과 같이 하십시오.

- ▲ 컴퓨터를 켜거나 재시작하여 Setup 유틸리티를 열고 화면 왼쪽 아래에 “F10 = BIOS Setup Options” 메시지가 나타나면 **f10** 키를 누릅니다.

Setup 유틸리티 사용

Setup 유틸리티의 언어 변경

다음 절차에서는 Setup 유틸리티의 언어를 변경하는 방법을 설명합니다. Setup 유틸리티가 실행되고 있지 않으면 1 단계부터 시작하고 Setup 유틸리티가 실행 중이면 2 단계부터 시작합니다.

1. 컴퓨터를 켜거나 재시작하여 Setup 유틸리티를 열고 화면 왼쪽 아래에 “F10 = BIOS Setup Options” 메시지가 나타나면 **f10** 키를 누릅니다.
2. 화살표 키를 사용하여 **System Configuration > Language** 를 선택한 후 **enter** 를 누릅니다.
3. 화살표 키를 사용하여 언어를 선택한 다음 **enter** 를 누릅니다.
4. 선택 언어에 대한 확인 메시지가 표시되면 **enter** 를 누릅니다.
5. 변경 사항을 저장하고 Setup 유틸리티를 종료하려면 화살표 키를 사용하여 **Exit > Exit Saving Changes** 를 선택한 다음 **enter** 를 누릅니다.

변경 사항이 즉시 적용됩니다.

Setup 유틸리티에서의 이동 및 선택

Setup 유틸리티는 Windows 기반 프로그램이 아니므로 터치패드를 지원하지 않습니다. 이동 및 선택은 키 조작으로 실시됩니다.

- 메뉴나 메뉴 항목을 선택하려면 화살표 키를 사용합니다.
- 목록에서 항목을 선택하거나 필드를 전환(예: 활성화/비활성화 필드)하려면 화살표 키나 **f5** 또는 **f6** 을 사용합니다.

- 항목을 선택하려면 **enter** 키를 누릅니다.
- 텍스트 상자를 닫거나 메뉴 화면으로 돌아가려면 **esc** 키를 누릅니다.
- Setup 유틸리티가 열려 있는 동안 추가 이동 및 선택 정보를 표시하려면 **f1** 키를 누릅니다.

시스템 정보 표시

다음 절차에서는 Setup 유틸리티에서 시스템 정보를 표시하는 방법을 설명합니다. Setup 유틸리티가 열려 있지 않으면 1 단계부터 시작하고, Setup 유틸리티가 열려 있으면 2 단계부터 시작합니다.

1. 컴퓨터를 켜거나 재시작하여 Setup 유틸리티를 열고 화면 왼쪽 아래에 “F10 = BIOS Setup Options” 메시지가 나타나면 **f10** 키를 누릅니다.
2. **Main** 메뉴를 선택합니다. 시스템 시간과 날짜 및 컴퓨터 식별 정보 등의 시스템 정보가 표시됩니다.
3. 설정을 변경하지 않고 Setup 유틸리티를 종료하려면 화살표 키를 사용하여 **Exit > Exit Discarding Changes** 를 선택한 다음 **enter** 를 누릅니다.

Setup 유틸리티의 기본 설정 복원

다음 절차에서는 Setup 유틸리티의 기본 설정을 복원하는 방법을 설명합니다. Setup 유틸리티를 실행하고 있지 않으면 1 단계부터 시작하고 Setup 유틸리티가 실행 중이면 2 단계부터 시작합니다.

1. 컴퓨터를 켜거나 재시작하여 Setup 유틸리티를 열고 화면 왼쪽 아래에 “F10 = BIOS Setup Options” 메시지가 나타나면 **f10** 키를 누릅니다.
2. 화살표 키를 사용하여 **Exit > Load Setup Defaults** 를 선택한 후 **enter** 를 누릅니다.
3. Setup Confirmation 이 나타날 때 **enter** 을 누릅니다.
4. 변경 사항을 저장하고 Setup 유틸리티를 종료하려면 화살표 키를 사용하여 **Exit > Exit Saving Changes** 를 선택한 다음 **enter** 를 누릅니다.

Setup 유틸리티 기본 설정은 컴퓨터가 재시작될 때 적용됩니다.

 **주:** 암호, 보안 및 언어 설정은 기본값 설정을 복원할 때 변경되지 않습니다.

Setup 유틸리티 종료

변경 사항을 저장하거나 저장하지 않고 Setup 유틸리티를 종료할 수 있습니다.

- 현재 세션의 변경 사항을 저장하고 Setup 유틸리티를 종료하려면:
Setup 유틸리티의 메뉴가 표시되어 있지 않으면 **esc** 키를 눌러 메뉴 화면으로 돌아갑니다. 그런 다음 화살표 키를 사용하여 **Exit > Exit Saving Changes** 를 선택하고 **enter** 를 누릅니다.
- 현재 세션의 변경 사항을 저장하지 않고 Setup 유틸리티를 종료하려면:
Setup 유틸리티의 메뉴가 표시되어 있지 않으면 **esc** 키를 눌러 메뉴 화면으로 돌아갑니다. 그런 다음 화살표 키를 사용하여 **Exit > Exit Discarding Changes** 를 선택하고 **enter** 를 누릅니다.

각각을 선택한 후에 컴퓨터를 Windows 에서 재시작합니다.

Setup 유틸리티 메뉴

이 단원에 있는 메뉴 표에는 Setup 유틸리티 옵션의 개요가 나와 있습니다.

☞ 주: 이 장에 나와 있는 Setup 유틸리티 메뉴 항목 중 일부는 사용 중인 컴퓨터에서 지원하지 않을 수 있습니다.

Main 메뉴

선택	수행 작업
System information(시스템 정보)	<ul style="list-style-type: none">• 시스템 시간과 날짜를 표시 및 변경합니다.• 컴퓨터 식별 정보를 표시합니다.• 프로세서, 메모리 크기 및 시스템 BIOS 등에 대한 사양 정보를 표시합니다.

Security 메뉴

선택	수행 작업
Administrator password(관리자 암호)	관리자 암호를 입력, 변경 또는 삭제합니다.
Power-On Password(파워온 암호)	파워온 암호를 입력, 변경 또는 삭제합니다.

System Configuration 메뉴

선택	수행 작업
Language Support(언어 지원)	Setup 유틸리티 언어를 변경합니다.
Processor C4 State	processor C4 sleep state 를 활성화/비활성화합니다.
Boot Options(부팅 옵션)	다음 부팅 옵션을 설정합니다. <ul style="list-style-type: none">• f10 및 f12 지연(초)—Setup 유틸리티의 f10 및 f12 기능에 대한 지연을 각각 5 초 간격(0, 5, 10, 15, 20)으로 설정합니다.• 내부 네트워크 어댑터 부팅—내부 네트워크 어댑터에서 부팅을 활성화/비활성화합니다.• 부팅 순서—다음 매체의 부팅 순서를 설정합니다.<ul style="list-style-type: none">◦ 내장 하드 드라이브(일부 모델만 해당)◦ USB 플로피◦ USB CD/DVD ROM 드라이브◦ USB 플래시 드라이브◦ USB 하드 드라이브◦ USB 카드 리더◦ 네트워크 어댑터

선택	수행 작업
	<p>주: 시스템에 연결된 장치만이 부팅 순서 메뉴에 표시됩니다.</p>

Diagnosics 메뉴

선택	수행 작업
Hard Disk Self Test (하드 디스크 자가 진단 테스트)(일부 모델만 해당)	하드 드라이브에 대해 전반적인 자가 진단 테스트를 실행합니다.
Memory Test (메모리 테스트)	시스템 메모리에 대한 진단 테스트를 실행합니다.

색인

- A**
 - AC 어댑터
 - 식별 9
 - 연결 14
- B**
 - BIOS, 업데이트 59
- C**
 - Caps Lock 표시등, 식별 2
 - CD 드라이브 53
- D**
 - Diagnostics 메뉴 65
 - DVD 드라이브 53
- F**
 - fn 키 3, 48
- H**
 - Hard Disk Self Test(하드 드라이브 자가 진단 테스트) 65
 - HP 모바일 광대역, 비활성화 29
 - HP 모바일 광대역 모듈 29
- L**
 - LAN(근거리 통신망)
 - 케이블 연결 23
 - 필요한 케이블 23
 - Language Support(언어 지원) 64
- M**
 - Main 메뉴 64
- P**
 - Processor C4 State 64
- Q**
 - QuickLock 40
 - QuickLock 핫키 50
- R**
 - RJ-45(네트워크) 잭, 식별 5
- S**
 - Security 메뉴 64
 - Setup 유틸리티, 설정된 암호 40
 - Setup 유틸리티 언어 변경 62
 - Setup 유틸리티에서 선택 62
 - Setup 유틸리티에서 이동 62
 - Setup 유틸리티 종료 63
 - SIM
 - 넣기 29
 - 제거 30
 - System Configuration 메뉴 64
 - system information(시스템 정보) 64
- U**
 - USB 장치
 - 설명 46
 - 연결 46
 - 제거 47
 - 중지 47
 - USB 케이블, 연결 46
 - USB 포트, 식별 5, 6, 46
 - USB 허브 46
- W**
 - Windows, 설정된 암호 40
 - Windows 로고 키, 식별 3
 - Windows 응용프로그램 키, 식별 3
 - WLAN 설치 26
 - WLAN 안테나, 식별 8
 - WLAN 에 연결 28
 - WLAN 장치 24
 - WWAN 안테나, 식별 8
- ㄱ**
 - 공용 WLAN 연결 28
- ㄴ**
 - 공향 보안 장치 53
 - 관리자 암호
 - 관리 41
 - 생성 41
 - 입력 41
 - 관리자 암호 관리 41
 - 관리자 암호 입력 41
 - 광 드라이브 53
 - 구성
 - 디스플레이 6
 - 밀면 7
 - 앞면 3
 - 오른쪽면 5
 - 왼쪽면 5
 - 터치패드 1
 - 규제 정보
 - HP 모바일 광대역 모듈 일련 번호 10
 - 규제 레이블 10
 - 무선 10
 - 기능 키 3, 48
 - 기본 설정 복원 63
- ㄷ**
 - 내부 디스플레이 스위치, 식별 7
 - 내장 마이크, 식별 7, 33
 - 네트워크 상태 아이콘 24
 - 네트워크 잭, 식별 5
 - 네트워크 케이블
 - 연결 23
 - 잠음 억제 회로 23
- ㄹ**
 - 대기 모드
 - 시작 11
 - 종료 11
 - 대기 모드 핫키 49
 - 드라이브
 - 광 53
 - 디스켓 53

- 외장 53
- 하드 53
- 드라이브, 부팅 순서 64
- 드라이브 미디어 11
- 드라이브 표시등, 식별 4
- 디스켓 드라이브 53
- 디스플레이
 - 이미지, 전환 50
 - 화면 밝기 찾기 50
- 디스플레이 스위치, 식별 7
- 디지털 미디어 슬롯, 식별 5
- 디지털 카드
 - 장착 44
 - 제거 45
 - 중지 45

≡

- 래치, 배터리 분리 7
- 레이블
 - Microsoft 인증 10
 - 규제 10
 - 서비스 태그 9

□

- 마우스, 외장
 - 기본 설정 지정 48
 - 연결 48
- 마이크(오디오 입력) 잭 6, 33
- 멀티미디어 구성, 식별 32
- 멀티미디어 소프트웨어
 - 사용 35
 - 설치 35
- 메모리 모듈
 - 넣기 56
 - 분리 56
- 메모리 모듈함, 식별 8
- 메모리 모듈함 덮개
 - 교체 57
 - 분리 55
- 메모리 테스트 65
- 모니터, 연결 37
- 무선 네트워크, 연결 24
- 무선 네트워크(WLAN)
 - 공용 WLAN 연결 28
 - 기능 범위 28
 - 보안 27
 - 연결 28
 - 필요 장비 26
 - 회사 WLAN 연결 28
- 무선 스위치, 식별 4, 25

- 무선 아이콘 24
- 무선 안테나 8
- 무선 제어
 - 버튼 25
 - 운영 체제 25
- 무선 표시등, 식별 4, 25

≡

- 방화벽 27
- 배터리
 - 방전 17
 - 배터리 부족 상태 17
 - 보관 20
 - 보정 18
 - 분리 15
 - 식별 9
 - 장착 15
 - 재충전 20
 - 전원 절약 20
 - 충전 16, 19
 - 폐기 20
- 배터리 베이, 식별 7
- 배터리 보관 20
- 배터리 보정 18
- 배터리 부족 상태 17
- 배터리 분리 래치 7, 15
- 배터리 온도 20
- 배터리 위험 수준 18
- 배터리 전원 14
- 배터리 충전 16, 19
- 배터리 표시등 4, 16, 17
- 버튼
 - 오른쪽 터치패드 2
 - 왼쪽 터치패드 1
- 버튼, 볼륨 소거 33
- 베이, 배터리 7
- 보안, 무선 27
- 보안, 케이블 슬롯 5
- 보안 케이블 슬롯, 식별 5
- 볼륨, 조절 33
- 볼륨 낮추기 핫키, 식별 33
- 볼륨 높이기 핫키, 식별 33
- 볼륨 소거 버튼 33
- 부팅 순서 64
- 부팅 옵션 64
- 부품
 - 추가 하드웨어 9
- 분리 래치
 - 배터리 7, 16
- 비디오 전송 유형 50

人

- 서비스 태그 9
- 설치, 장치 1
- 소프트웨어
 - Windows Media Player 35
 - 멀티미디어 35
 - 설치 35
- 스위치
 - 무선 4
 - 전원 4
- 스피커, 식별 6, 33
- 시스템 정보 표시 63
- 쓰기 가능한 미디어 11

○

- 아이콘
 - 네트워크 상태 24
 - 무선 24
- 안테나 8
- 암호
 - Setup 유틸리티에서 설정 40
 - Windows 에서 설정 40
 - 관리자 41
 - 파워온 41
- 암호화 27
- 여행시 컴퓨터 휴대 20
- 연결, 외부 전원 14
- 오디오 기능, 확인 35
- 오디오 기능 확인 35
- 오디오 입력(마이크) 잭 6, 33
- 오디오 장치, 외부 연결 35
- 오디오 출력(헤드폰) 잭 6, 33
- 오른쪽 터치패드 버튼, 식별 2
- 온도 20
- 외부 오디오 장치, 연결 35
- 외장 드라이브 53
- 외장 모니터 포트 37
- 외장 모니터 포트, 식별 5
- 왼쪽 터치패드 버튼, 식별 1
- 운영 체제 21
- 웹캠, 식별 7, 33
- 웹캠 표시등, 식별 7, 33
- 음소거 버튼 33
- 음소거 핫키, 식별 33
- 응답하지 않는 시스템 21
- 응용프로그램 키, Windows 3
- 이어폰 6, 33
- 인터넷 연결 설정 26
- 일련 번호, 장치 9
- 읽기 가능한 미디어 11

ㅈ

잠음 제거 회로, 네트워크 케이블 23
잭
 RJ-45(네트워크) 5
 오디오 입력(마이크) 6, 33
 오디오 출력(헤드폰) 6, 33
전원
 연결 14
 절약 20
전원 스위치, 식별 4
전원 연결단자, 식별 6
전원 코드, 식별 9
전원 표시등, 식별 4
절약, 전원 20
제품 이름 및 번호, 장치 9
종료 21

ㅊ

최대 절전 모드
 배터리 위험 상태에서 전환됨 18
 시작 12
 종료 12

ㅋ

컴퓨터 전원 끄기 21
케이블
 LAN 23
 USB 46
 VGA 37
코드, 전원 9
키
 fn 3
 Windows 로고 3
 Windows 응용프로그램 3
 기능 3
키보드 핫키, 식별 48

=

터치패드
 버튼 1
 사용 48
 식별 1
터치패드 스크롤 영역, 식별 1
통풍구, 식별 6, 8

ㅍ

파워온 암호
 관리 42

 생성 42
 입력 42
 파워온 암호 관리 42
 파워온 암호 입력 42
 포트
 USB 5, 6, 46
 외장 모니터 37
표시등
 Caps Lock 2
 드라이브 4
 무선 4
 배터리 4
 웹캠 7
 전원 4
프로그램, 업데이트 61
프로젝터, 연결 37

ㅎ

하드 드라이브, 외장 53
하드 디스크 드라이브, 외장 53
하드웨어, 식별 1
함, 메모리 모듈 8
핫키
 QuickLock 시작 50
 대기 모드 시작 49
 사용 49
 설명 48
 스피커 볼륨 높이기 51
 스피커 사운드 낮추기 51
 스피커 사운드 소거 51
 화면 밝기 감소 50
 화면 밝기 증가 50
 화면 이미지 전환 50
허브 46
헤드폰 6, 33
헤드폰(오디오 출력) 잭 6, 33
화면 밝기 핫키 50
화면 이미지, 전환 50
회사 **WLAN** 연결 28

