

# HP MINI

## Uživatelská příručka

© Copyright 2009 Hewlett-Packard  
Development Company, L.P.

Bluetooth je ochranná známka příslušného  
vlastníka a užívána společností Hewlett-  
Packard v souladu s licencí. Microsoft a  
Windows jsou registrované ochranné  
známky společnosti Microsoft Corporation  
v USA. Logo SD je obchodní známka  
příslušného vlastníka.

Informace uvedené v této příručce se mohou  
změnit bez předchozího upozornění. Jediné  
záruky na produkty a služby společnosti HP  
jsou výslovně uvedeny v prohlášení o  
záruce, které je každému z těchto produktů  
a služeb přiloženo. Žádná ze zde uvedených  
informací nezakládá další záruky.  
Společnost HP není zodpovědná za  
technické nebo redakční chyby ani za  
opomenutí vyskytující se v tomto  
dokumentu.

První vydání: Leden 2009

Číslo dokumentace: 504176-221

### **Důležité informace o produktu**

Tato uživatelská příručka popisuje funkce,  
kterými je vybavena většina modelů. Některé  
funkce nemusí být vašem počítači k  
dispozici.

## Poznámka k bezpečnostnímu varování

- △ **VAROVÁNÍ!** Abyste předešli možným zraněním v důsledku tepla nebo přehřátí počítače, nedávejte si počítač přímo na klín a nezakrývejte větrací otvory počítače. Používejte počítač výhradně na rovném tvrdém povrchu. Dejte pozor, aby proudění vzduchu nebránil jiný pevný povrch, jako například tiskárna, ani měkký povrch, například polštáře, pokrývky či šaty. Také během provozu zamezte kontaktu adaptéru střídavého proudu a pokožky nebo jemných povrchů, jako jsou polštáře, pokrývky nebo šaty. Počítač a adaptér střídavého proudu splňují limity pro teplotu uživatelem přístupných povrchů, které jsou definovány v mezinárodním standardu pro bezpečnost zařízení informačních technologií (IEC 60950).



---

# Obsah

## 1 Funkce

Určení hardwaru .....	1
Komponenty na horní straně .....	1
TouchPad .....	1
Kontrolka .....	3
Klávesy .....	4
Komponenty na přední straně .....	4
Komponenty na pravé straně .....	5
Komponenty na levé straně .....	6
Komponenty displeje .....	7
Komponenty na dolní straně .....	8
Antény pro bezdrátovou komunikaci .....	8
Další hardwarové komponenty .....	9
Identifikační štítky .....	10

## 2 Řízení spotřeby

Nastavení možností napájení .....	11
Použití úsporných režimů .....	11
Aktivace a ukončení režimu spánku .....	11
Aktivace a ukončení režimu hibernace .....	12
Použití měřiče baterie .....	12
Použití plánů napájení .....	12
Zobrazení aktuálního plánu napájení .....	13
Výběr jiného plánu napájení .....	13
Přizpůsobení plánů napájení .....	13
Nastavení ochrany heslem při probuzení .....	13
Použití externího zdroje napájení .....	13
Připojení adaptéru střídavého proudu .....	14
Napájení z baterie .....	15
Vyhledání informací o baterii v Nápovědě a podpoře .....	15
Použití kontroly bateriového zdroje .....	16
Zobrazení zbývajících úrovně nabití baterie .....	16
Vložení či vyjmutí baterie .....	16
Nabíjení baterie .....	17
Maximalizace doby vybití baterie .....	18
Stavy nízkého nabití baterie .....	18
Rozpoznání stavu nízkého nabití baterie .....	18
Řešení stavu nízkého nabití baterie .....	19

Řešení stavu nízkého nabití baterie, je-li k dispozici externí zdroj napájení .....	19
Řešení stavu nízkého nabití baterie, je-li k dispozici nabitá baterie .....	19
Řešení stavu nízkého nabití baterie, není-li k dispozici žádný zdroj napájení .....	19
Řešení stavu nízkého nabití baterie, nemůže-li počítač ukončit režim spánku .....	19
Kalibrace baterie .....	19
Krok 1: Plně nabijte baterii .....	20
Krok 2: Zakažte režim hibernace a režim spánku .....	20
Krok 3: Vybijte baterii .....	21
Krok 4: Plně dobijte baterii .....	21
Krok 5: Opět povolte režim hibernace a režim spánku .....	21
Úspora energie baterií .....	22
Skladování baterie .....	22
Likvidace staré baterie .....	22
Výměna baterie .....	22
Testování adaptéru střídavého proudu .....	23
Vypnutí počítače .....	23

### 3 Bezdrátové připojení

Používání bezdrátových zařízení (pouze u vybraných modelů) .....	25
Určení ikon bezdrátového připojení a síťových ikon .....	25
Používání ovládacích prvků pro bezdrátovou komunikaci .....	26
Používání spínače pro bezdrátové připojení .....	26
Použití ovládacích prvků operačního systému .....	26
Použití WLAN .....	27
Nastavení WLAN .....	27
Ochrana WLAN .....	27
Připojení k síti WLAN .....	29
Připojení k jiným sítím .....	29
Používání bezdrátového zařízení Bluetooth (pouze u vybraných modelů) .....	30
Technologie Bluetooth a služba Sdílení připojení k internetu (ICS) .....	30

### 4 Multimédia

Funkce multimédií .....	31
Nalezení multimediálních komponent .....	31
Nastavení hlasitosti .....	33
Multimediální software .....	34
Použití předem instalovaného multimediálního softwaru .....	34
Instalace multimediálního softwaru z disku .....	34
Zvuk .....	35
Připojení externích audio jednotek .....	35
Kontrola audio funkcí .....	36
Video .....	37
Připojení externího monitoru nebo projektoru .....	37
Optická jednotka (jen vybrané modely) .....	38
Určení externí optické jednotky .....	38
Použití optických disků .....	38

Výběr správného disku .....	38
Disky CD-R .....	39
Disky CD-RW .....	39
Disky DVD±R .....	39
Disky DVD±RW .....	39
Přehrávání hudby .....	39
Sledování filmu .....	40
Změna nastavení regionu disku DVD .....	41
Tvorba neboli „vypalování“ disku CD nebo DVD .....	42
Vyjmutí optického disku (CD nebo DVD) .....	43
Webová kamera .....	44
Nastavení vlastností webové kamery .....	44

## 5 Zabezpečení

Ochrana počítače .....	45
Používání hesel .....	46
Nastavení hesla v systému Windows .....	46
Nastavení hesel v nástroji Computer Setup .....	46
Setup password (Nastavit heslo) .....	47
Správa hesla nastavení .....	48
Zadání hesla pro nastavení .....	49
Heslo vyžadované po zapnutí .....	49
Správa hesla vyžadovaného po zapnutí .....	50
Zadání hesla vyžadovaného po zapnutí .....	51
Vyžadování zadání hesla po zapnutí při restartu .....	52
Použití funkce DriveLock nástroje Computer Setup .....	52
Nastavení hesla funkce DriveLock .....	53
Zadání hesla funkce DriveLock .....	54
Změna hesla funkce DriveLock .....	55
Vypnutí funkce DriveLock .....	56
Použití funkcí zabezpečení nástroje Computer Setup .....	57
Zabezpečení systémových zařízení .....	57
Použití funkce silného zabezpečení nástroje Computer Setup .....	57
Nastavení silného zabezpečení .....	58
Vypnutí silného zabezpečení .....	59
Zobrazení systémových informací nástroje Computer Setup .....	59
Používání antivirového softwaru .....	60
Používání softwaru brány Firewall .....	61
Instalace kritických aktualizací .....	62
Instalace bezpečnostního kabelu .....	63

## 6 Externí jednotky

Použití zařízení USB .....	64
Připojení zařízení USB .....	64
Ukončení činnosti a odebrání zařízení USB .....	65
Využití podpory starších verzí rozhraní USB .....	65
Použití externích jednotek .....	66
Použití doplňkových externích zařízení .....	66
Použití volitelné externí multifunkční pozice MultiBay II .....	66
Použití volitelné externí optické jednotky (jen vybrané modely) .....	67

Vložení optického disku (CD nebo DVD) .....	67
Vyjmутí optického disku (CD nebo DVD) .....	68
Pokud se přihrádka disku otevře .....	68
Pokud se přihrádka disku neotevře .....	69

## 7 Karty externích médií

Použití karet SD Card ve čtečce .....	71
Vložení digitální karty .....	71
Ukončení činnosti a vyjmутí digitální karty .....	72
Použití karet ExpressCard .....	73
Konfigurace karty ExpressCard .....	73
Vložení karty ExpressCard .....	73
Ukončení činnosti a vyjmутí karty ExpressCard .....	74

## 8 Ukazovací zařízení a klávesnice

Použití ukazovacích zařízení .....	76
Nastavení předvoleb ukazovacího zařízení .....	76
Použití zařízení TouchPad .....	76
Připojení externí myši .....	76
Používání klávesnice .....	76
Používání klávesových zkratk .....	76
Zobrazení informací o systému (fn+esc) .....	77
Aktivace režimu spánku (fn+f1) .....	78
Přepnutí obrazu (fn+f2) .....	79
Snížení jasu obrazu (fn+f3) .....	79
Zvýšení jasu obrazu (fn+f4) .....	79
Aktivace funkce QuickLock (fn+f6) .....	79
Ztlumení hlasitosti reproduktoru (fn+f8) .....	79
Snížení hlasitosti reproduktoru (fn+f10) .....	79
Zvýšení hlasitosti reproduktoru (fn+f11) .....	79
Použití číselné klávesnice .....	80
Použití integrované číselné klávesnice .....	80
Zapnutí nebo vypnutí integrované číselné klávesnice .....	80
Přepínání funkcí kláves integrované číselné klávesnice .....	81
Použití externí číselné klávesnice .....	81
Čištění zařízení TouchPad a klávesnice .....	82

## 9 Jednotky

Určení nainstalovaných jednotek .....	83
Manipulace s diskovými jednotkami .....	83
Zlepšení výkonu pevného disku .....	85
Defragmentace disku .....	85
Vyčištění disku .....	85
Používání HP 3D DriveGuard (jen vybrané modely) .....	86
Určení stavu programu HP 3D DriveGuard .....	86
Použití softwaru HP 3D DriveGuard .....	87
Výměna pevného disku .....	88

## 10 Paměťové moduly



## 11 Computer Setup (Nastavení počítače)

Spouštění programu Computer Setup (Nastavení počítače) .....	96
Použití programu Computer Setup (Nastavení počítače) .....	96
Navigace a výběr položek v Computer Setup (Nastavení počítače) .....	96
Obnovení výchozích nastavení v Computer Setup (Nastavení počítače) .....	97
Nabídky nástroje Computer Setup (Nastavení počítače) .....	97
Nabídka File (Soubor) .....	98
Security (Zabezpečení), nabídka .....	98
Diagnostics (Diagnostika), nabídka .....	99
System Configuration (Konfigurace systému), nabídka .....	99

Rejstřík .....	101
----------------	-----



# 1 Funkce

## Určení hardwaru

Komponenty počítače se mohou lišit dle oblasti a modelu. Na obrázcích v této kapitole jsou zachyceny standardní funkce, které jsou součástí většiny modelů počítače.

Chcete-li zobrazit seznam hardwaru nainstalovaného v počítači, postupujte následovně:

1. Klepněte na **Start > Počítač > Vlastnosti**.
2. V levém panelu klepněte na **Správce zařízení**.

Pomocí nástroje Správce zařízení lze také přidávat hardware nebo upravovat konfiguraci zařízení.

 **POZNÁMKA:** Windows® má funkci Kontrola uživatelského účtu, která zlepšuje zabezpečení vašeho počítače. Můžete být vyzváni k zadání povolení nebo hesla pro operace typu instalování aplikací, spouštění nástrojů nebo změny nastavení systému Windows. Více informací v [Nápovědě a podpoře](#).

## Komponenty na horní straně

### TouchPad

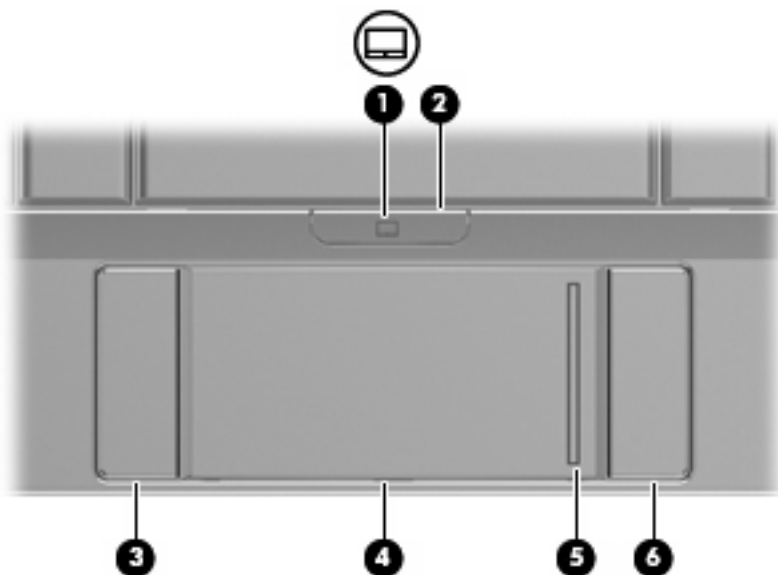

Komponenta	Popis
(1) Kontrolka TouchPad	<ul style="list-style-type: none"> <li>• Bílá: Zařízení TouchPad je aktivováno.</li> <li>• Oranžová: Zařízení TouchPad je deaktivováno.</li> </ul>
(2) Tlačítko zapnutí/vypnutí zařízení TouchPad	Aktivuje/deaktivuje zařízení TouchPad.
(3) Levé tlačítko zařízení TouchPad*	Používá se stejně jako levé tlačítko externí myši.
(4) TouchPad*	Slouží k přesunutí ukazatele, výběru nebo aktivaci položek na obrazovce.
(5) Oblast posunování zařízení TouchPad	Posouvá nahoru a dolů.
(6) Pravé tlačítko zařízení TouchPad*	Používá se stejně jako pravé tlačítko externí myši.

\* V této tabulce je popsáno nastavení od výrobce. Chcete-li zjistit nebo změnit předvolby ukazovacího zařízení, vyberte **Start > Ovládací panely > Hardware a zvuk > Myš**.

## Kontrolka



Komponenta	Popis
Kontrolka funkce Caps Lock	Svítil: Funkce Caps Lock je zapnutá.

## Klávesy

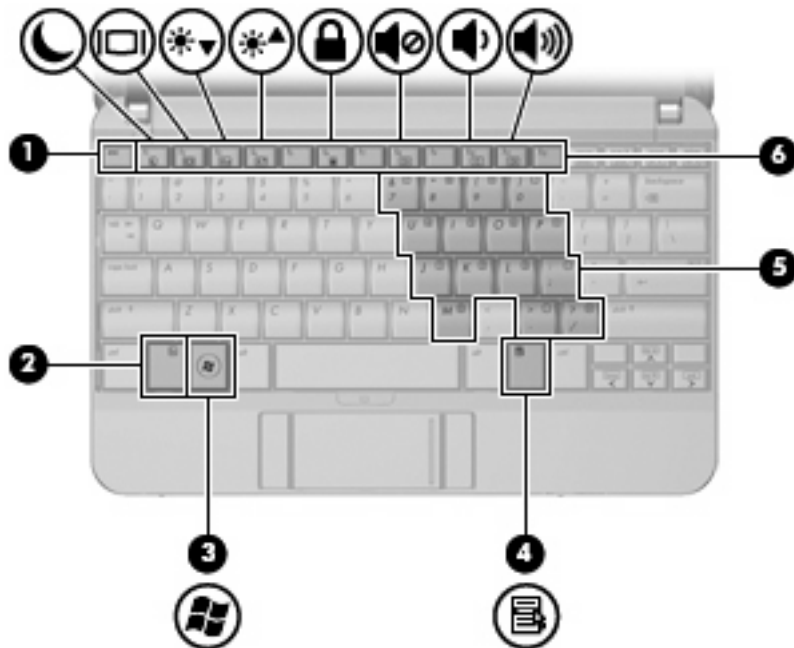

Komponenta	Popis
(1) Klávesa <code>esc</code>	Při stisknutí v kombinaci s klávesou <code>fn</code> zobrazí informace o systému.
(2) Klávesa <code>fn</code>	Stisknutím v kombinaci s funkční klávesou nebo klávesou <code>esc</code> lze vykonat často používané systémové funkce.
(3) logo Windows, klávesa	Zobrazí nabídku Start systému Windows.
(4) Windows, klávesa aplikací	Zobrazí místní nabídku položky, na které je umístěn ukazatel.
(5) Klávesy integrované číselné klávesnice	Lze ji používat stejně jako klávesy externí číselné klávesnice.
(6) Funkční klávesy	Stisknutím v kombinaci s klávesou <code>fn</code> lze aktivovat často používané systémové funkce.

## Komponenty na přední straně



Komponenta	Popis
(1) Kontrolka napájení	<ul style="list-style-type: none"> <li>• Modrá: Počítač je zapnutý.</li> <li>• Bliká: Počítač je v režimu spánku.</li> <li>• Nesvítl: Počítač je vypnutý nebo v režimu hibernace.</li> </ul>
(2) Spínač napájení	<ul style="list-style-type: none"> <li>• Pokud je počítač vypnutý, posunutím spínače počítač zapněte.</li> <li>• Pokud je počítač v režimu spánku, krátkým posunutím spínače tento režim ukončíte.</li> <li>• Pokud je počítač v režimu hibernace, krátce posuňte spínač a režim hibernace se ukončí.</li> </ul> <p>Pokud počítač přestane reagovat a funkce vypnutí systému Windows nefungují, vypněte počítač posunutím a podržením spínače napájení po dobu alespoň 5 sekund.</p> <p>Pokud chcete o nastavení napájení získat více informací, vyberte položku <b>Start &gt; Ovládací panely &gt; Systém a údržba &gt; Možnosti napájení</b>.</p>
(3) Kontrolka jednotky	Bliká: Pevný disk se používá.
(4) Kontrolka bezdrátového připojení	<ul style="list-style-type: none"> <li>• Modrá: Je zapnuto integrované bezdrátové zařízení, například zařízení pro bezdrátovou síť WLAN nebo zařízení Bluetooth®.</li> <li>• Oranžová: Všechna bezdrátová zařízení jsou vypnuta.</li> </ul> <p><b>POZNÁMKA:</b> Kontrolka bezdrátového připojení bude oranžová, pokud je počítač zapnutý, ale všechna bezdrátová zařízení jsou vypnutá.</p>
(5) Spínač bezdrátového připojení	<p>Zapíná a vypíná funkci bezdrátového připojení, vlastní bezdrátové připojení však nevytváří.</p> <p><b>POZNÁMKA:</b> Chcete-li navázat bezdrátové spojení, musí již být nastavena bezdrátová síť.</p>

## Komponenty na pravé straně

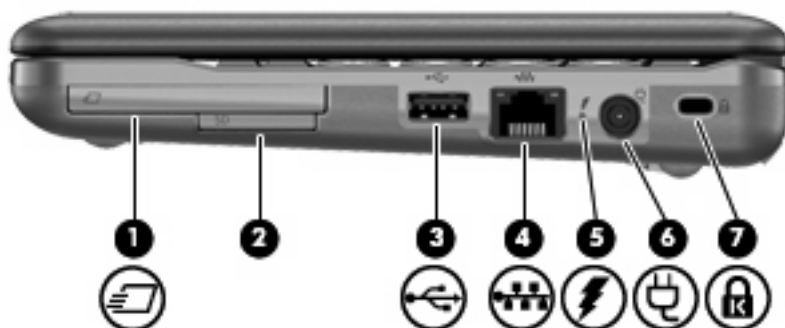

Komponenta	Popis
(1) Zásuvka pro karty ExpressCard	Podporuje volitelné karty ExpressCard 54.

Komponenta	Popis
(2) čtečka karet SD Card	Podporuje následující formáty doplňkových digitálních karet: <ul style="list-style-type: none"> <li>MultiMediaCard (MMC)</li> <li>Secure Digital (SD) Memory Card</li> </ul>
(3) Port USB	Slouží k připojení doplňkového zařízení USB.
(4) Zásuvka pro síť (RJ-45)	Slouží k připojení síťového kabelu.
(5) Kontrolka stavu baterie	<ul style="list-style-type: none"> <li>Oranžová: Baterie se nabíjí.</li> <li>Modrá: Stav baterie se blíží úplné kapacitě nabití.</li> <li>Blikající oranžová: Baterie, která je jediným zdrojem napájení, je téměř vybitá. Jakmile je baterie téměř vybitá, kontrolka stavu baterie začne rychle blikat.</li> <li>Nesvítí: Pokud je počítač připojen k externímu zdroji napájení, kontrolka bude vypnutá, jestliže jsou všechny baterie v počítači plně nabité. Pokud počítač není připojen k externímu zdroji napájení, kontrolka bude vypnutá, dokud baterie nedosáhne nízké úrovně nabití.</li> </ul>
(6) Konektor napájení	Slouží k připojení adaptéru střídavého proudu.
(7) Zásuvka pro bezpečnostní kabel	Slouží k připojení doplňkového bezpečnostního kabelu k počítači. <b>POZNÁMKA:</b> Tento bezpečnostní kabel slouží jako odrazující prvek; neoprávněnému použití nebo krádeži však zcela zabrání nedokáže.

## Komponenty na levé straně

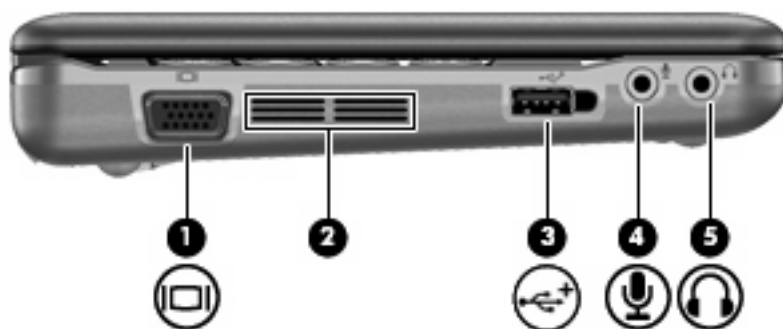

Komponenta	Popis
(1) Port externího monitoru	Slouží k připojení externího monitoru VGA nebo projektoru.
(2) Větrací otvory	Umožňují proudění vzduchu k ochlazení vnitřních komponent. <b>POZNÁMKA:</b> Z důvodu chlazení interních komponent a zabránění jejich přehřátí se ventilátor počítače spouští automaticky. Zapínání a vypínání interního ventilátoru během normálního používání počítače je tedy normální.
(3) Napájený port USB	Napájí zařízení USB, například volitelné externí zařízení MultiBay nebo volitelnou externí optickou jednotku, pokud se používá s napájecím kabelem USB.



Komponenta	Popis
(4) Zásuvka zvukového vstupu (pro mikrofon)	Slouží k připojení mikrofonu náhlavní sady s mikrofonem, stereofonního nebo monofonního mikrofonu.
(5) Zásuvka zvukového výstupu (pro sluchátka)	Slouží k připojení doplňkových aktivních stereofonních reproduktorů, sluchátek, náhlavní soupravy nebo televizního zvukového signálu.

**VAROVÁNÍ!** Aby nedošlo k poškození sluchu, před připojením sluchátek snižte hlasitost. Další informace o bezpečnosti naleznete v *Poznámky o předpisech, bezpečnosti a prostředí*.

**POZNÁMKA:** Pokud ke sluchátkové zásuvce připojíte zařízení, reproduktory počítače budou deaktivovány.

## Komponenty displeje



Komponenta	Popis
(1) Reproduktory (2)	Reprodukují zvuk.
(2) Interní mikrofony (2)	Zaznamenávají zvuk.
(3) Webová kamera	Zaznamenává audio a video a snímá statické fotografie.

**POZNÁMKA:** Pokud je vedle otvoru mikrofonu ikona mikrofonu, je váš počítač vybaven interními mikrofony.

## Komponenty na dolní straně

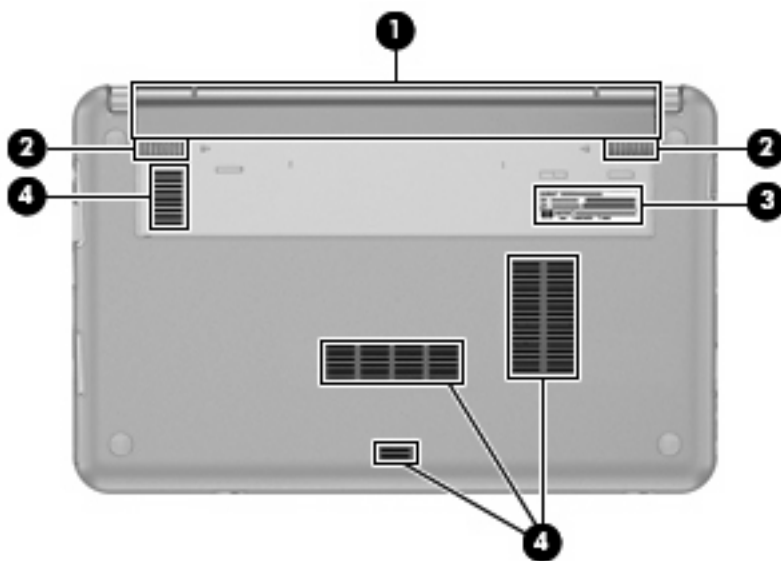

Komponenta	Popis
(1) Bateriová pozice	Je v ní uložena baterie.
(2) Uvolňovací západky baterie (2)	Slouží k uvolnění baterie z bateriové pozice.
(3) Servisní štítek	Obsahuje značku produktu a název řady, sériové číslo počítače (s/n) a číslo produktu (p/n). Tyto informace si připravte, pokud chcete kontaktovat technickou podporu.
(4) Větrací otvory (4)	Umožňují proudění vzduchu k ochlazení vnitřních součástí. <b>POZNÁMKA:</b> Z důvodu chlazení interních komponent a zabránění jejich přehřátí se ventilátor počítače spouští automaticky. Zapínání a vypínání interního ventilátoru během normálního používání počítače je tedy normální.

## Antény pro bezdrátovou komunikaci

Na vybraných modelech se k odesílání a příjmu signálu jednoho nebo více bezdrátových zařízení používají alespoň 2 antény pro bezdrátovou komunikaci. Tyto antény jsou ukryté v počítači.



 **POZNÁMKA:** Z důvodu zajištění optimálního přenosu nezakrývejte oblasti antén.

Chcete-li získat informace o směrnících pro bezdrátová zařízení platná pro danou zemi, viz část *Poznámky o předpisech, bezpečnosti a prostředí*. Tato oznámení se nacházejí v Nápovědě a odborné pomoci.

## Další hardwarové komponenty



Komponenta	Popis
(1) Napájecí kabel*	Slouží k připojení adaptéru střídavého proudu k napájecí zásuvce.
(2) Adaptér střídavého proudu	Převádí střídavý proud na stejnosměrný.
(3) Baterie*	Napájí počítač, pokud není připojen k externímu zdroji napájení.

\*Baterie a napájecí kabely se mohou lišit v závislosti na oblasti a zemi použití.

## Identifikační štítky

Štítky na počítači poskytují informace, které jsou vhodné pro řešení problémů se systémem nebo k zajištění kompatibility počítače na cestách do zahraničí.

- Servisní štítek—Uvádí důležité informace včetně:



- Název produktu **(1)**. Toto je název produktu, který je uveden na přední části vašeho počítače.
- Výrobní číslo (s/n) **(2)**. Toto je alfanumerické označení, které je unikátní pro každý produkt.
- Číslo dílu/číslo produktu (p/n) **(3)**. Toto číslo poskytuje informaci o hardwarových komponentách počítače. Číslo dílu pomáhá servisnímu technikovi zjistit, které komponenty jsou zapotřebí.
- Popis modelu **(4)**. Toto je nejdůležitější číslo, které potřebujete pro vyhledání dokumentace, ovladačů a podpory pro váš počítač.
- Záruční lhůta **(5)**. Toto číslo uvádí záruční lhůtu vašeho počítače (v rocích).

Tyto informace si připravte, pokud chcete kontaktovat technickou podporu. Servisní štítek je upevněn na spodní straně počítače.

- Certifikát pravosti společnosti Microsoft®—obsahuje identifikační číslo Product Key systému Windows. Toto číslo budete pravděpodobně potřebovat při aktualizaci nebo řešení problémů s operačním systémem. Tento certifikát je umístěn na spodní straně počítače.
- Štítek se směrnicemi—obsahuje informace o směrnicích souvisejících s počítačem. Štítek s informacemi o předpisech se nachází na spodní straně počítače.
- Štítky certifikace bezdrátové komunikace (pouze u vybraných modelů)—obsahují informace o doplňkových bezdrátových zařízeních a značení schválení některých zemí nebo oblastí, pro které byla zařízení schválena k použití. Může se jednat o doplňkové zařízení pro přístup do bezdrátové místní sítě (WLAN) nebo zařízení Bluetooth®. Pokud váš model počítače obsahuje jedno či více bezdrátových zařízení, s počítačem je dodáván jeden či více certifikačních štítků. Tyto informace budete pravděpodobně potřebovat při cestách do zahraničí. Informace o certifikaci pro bezdrátový přenos jsou umístěny na spodní straně počítače.

## 2 Řízení spotřeby

### Nastavení možností napájení

#### Použití úsporných režimů

Na počítači jsou od výrobce povoleny dva režimy úspory energie: režim spánku a režim hibernace.

Při aktivaci režimu spánku indikátor napájení zabliká a obsah obrazovky zmizí. Rozdělaná práce se uloží do paměti, což umožní ukončit režim spánku rychleji než režim hibernace. Nachází-li se počítač v režimu spánku delší dobu nebo se během tohoto režimu baterie téměř vybijí, přejde počítač do režimu hibernace.

Při aktivaci režimu hibernace se rozdělaná práce uloží do souboru režimu hibernace na pevném disku a počítač se vypne.

△ **UPOZORNĚNÍ:** Aby nedošlo ke snížení kvality zvuku nebo videa, narušení funkcí přehrávání zvuku nebo videa nebo ztrátě dat, neaktivujte režim spánku nebo režim hibernace během čtení nebo zapisování na disk CD, DVD nebo na externí kartu médií.

📝 **POZNÁMKA:** Pokud se počítač nachází v režimu spánku nebo režimu hibernace, nelze inicializovat žádný typ síťového připojení ani využívat žádné funkce počítače.

#### Aktivace a ukončení režimu spánku

System je z výroby nastaven, aby režim spánku aktivoval po 15 minutách nečinnosti při napájení z baterie a 30 minutách nečinnosti při napájení z externího zdroje.

Nastavení napájení a časových limitů lze změnit pomocí Možností napájení na ovládacím panelu systému Windows®.

Je-li počítač zapnutý, lze režim spánku aktivovat kterýmkoli z následujících způsobů:

- Stiskněte klávesovou zkratku **fn+f1**.
- Klepněte na tlačítko **Start** a poté na tlačítko **Napájení**.
- Postupně klepněte na tlačítko **Start**, šipku vedle tlačítka Uzamknout a tlačítko **Režim spánku**.

Ukončení režimu spánku:

- ▲ Krátce posuňte spínač napájení.

Při ukončení režimu spánku se indikátor napájení rozsvítí a vaše práce se obnoví na obrazovce, kde jste naposledy pracovali.

 **POZNÁMKA:** Pokud jste nastavili, že při přechodu z režimu spánku má být požadováno heslo, musíte před obnovením práce zadat své heslo k systému Windows.

---

## Aktivace a ukončení režimu hibernace

Systém je z výroby nastaven tak, aby se režim hibernace aktivoval po 120 minut nečinnosti při napájení z baterie, 1080 minut (18 hodin) nečinnosti při napájení z externího zdroje nebo je-li baterie téměř vybitá.

Nastavení a časové limity napájení lze změnit pomocí okna Možnosti napájení v okně Ovládací panely systému Windows.

Aktivace režimu hibernace:

1. Klepněte na tlačítko **Start**, potom klepněte na šipku vedle tlačítka **Uzamknout**.
2. Klepněte na tlačítko **Hibernovat**.

Ukončení režimu hibernace:

- ▲ Krátce posuňte spínač napájení.

Indikátor napájení se rozsvítí a vaše práce se obnoví na obrazovce, kde jste naposledy pracovali.

 **POZNÁMKA:** Pokud jste nastavili, že při přechodu z režimu hibernace má být požadováno heslo, musíte před obnovením práce zadat své heslo k systému Windows.

---

## Použití měřiče baterie

Měřič baterie je umístěn v oznamovací oblasti na pravé straně hlavního panelu. Měřič baterie umožňuje rychlý přístup k nastavení napájení, zobrazení zbývajících úrovně nabití baterie a výběr jiného schématu napájení.

- Chcete-li zobrazit procento zbývajících úrovně nabití a aktuální schéma napájení, přesuňte ukazatel nad ikonu měřiče baterie.
- Chcete-li otevřít okno Možnosti napájení nebo změnit schéma napájení, klepněte na ikonu měřiče baterie a vyberte příslušnou položku ze seznamu.

Různé ikony měřiče baterie ukazují, zda je počítač napájen z baterií nebo z externího zdroje. V případě, že je baterie téměř vybitá, zobrazí se zpráva.

Skrytí nebo zobrazení ikony měřiče baterie:

1. Klepněte pravým tlačítkem myši na hlavní panel a poté klepněte na **Vlastnosti**.
2. Klepněte na kartu **Oznamovací oblast**.
3. Chcete-li skrýt ikonu měřiče baterie, v oblasti **Systémové ikony** zrušte zaškrtnutí políčka **Napájení**. Pro zobrazení měřiče baterie toto políčko zaškrtněte.
4. Klepněte na tlačítko **OK**.

## Použití plánů napájení

Plán napájení je soubor nastavení systému, který řídí, jak počítač využívá napájení. Plány napájení mohou pomoci šetřit energii nebo maximalizovat výkon počítače.

Nastavení plánů napájení lze změnit, případně vytvořit vlastní.

## Zobrazení aktuálního plánu napájení

- ▲ Přesuňte ukazatel nad ikonu měřiče baterie v oznamovací oblasti na pravé straně hlavního panelu.  
– nebo –  
Postupně klepněte na tlačítko **Start > Ovládací panely > Systém a údržba > Možnosti napájení**.

## Výběr jiného plánu napájení

- ▲ Klepněte na ikonu měřiče baterie v oznamovací oblasti a ze seznamu vyberte plán napájení.  
– nebo –  
Postupně klepněte na tlačítko **Start > Ovládací panely > Systém a údržba > Možnosti napájení** a ze seznamu vyberte plán napájení.

## Přizpůsobení plánů napájení

1. Klepněte na ikonu měřiče baterie v oznamovací oblasti a potom klepněte na **Další možnosti napájení**.  
– nebo –  
Postupně klepněte na tlačítka **Start > Ovládací panely > Systém a údržba > Možnosti napájení**.
2. Vyberte plán napájení a klepněte na tlačítko **Změnit nastavení plánu**.
3. Změňte nastavení **Vypnout displej** a **Převést počítač do režimu spánku** dle potřeby.
4. Chcete-li změnit další nastavení, klepněte na tlačítko **Změnit pokročilé nastavení napájení** a proveďte požadované změny.

## Nastavení ochrany heslem při probuzení

Chcete-li, aby počítač při ukončení režimu spánku nebo režimu hibernace požadoval zadání hesla, proveďte tyto kroky:

1. Postupně klepněte na tlačítko **Start > Ovládací panely > Systém a údržba > Možnosti napájení**.
2. V levém panelu klepněte na možnost **Po probuzení požadovat heslo**.
3. Klepněte na položku **Změnit nastavení, která jsou nyní nedostupná**.
4. Zaškrtněte políčko **Vyžadovat heslo (doporučeno)**.
5. Klepněte na tlačítko **Uložit změny**.

## Použití externího zdroje napájení

K externímu napájení přístroje lze použít některé z následujících zařízení:

---

⚠ **VAROVÁNÍ!** Ke snížení možných bezpečnostních rizik používejte pouze adaptér střídavého proudu dodaný s počítačem, náhradní adaptér střídavého proudu od společnosti HP nebo kompatibilní adaptér střídavého proudu zakoupený jako příslušenství od společnosti HP.

---

- Schválený adaptér střídavého proudu
- Doplněková stolní stanice nebo rozšiřující zařízení

K externímu zdroji napájení připojte počítač za některé z následujících podmínek:

---

⚠ **VAROVÁNÍ!** Nenabíjejte baterii počítače na palubě letadla.

---

- Nabíjíte nebo kalibrujete baterii.
- Instalujete nebo měníte systémový software.
- Zapisujete informace na disk CD nebo DVD.

Při připojení počítače k externímu zdroji napájení nastanou tyto události:

- Baterie se začne nabíjet.
- Je-li počítač zapnutý, změní se vzhled ikony měřiče baterie v oznamovací oblasti.

Při odpojení počítače od externího zdroje napájení nastanou tyto události:

- Počítač začne používat napájení z baterie.
- Jas displeje se automaticky sníží, aby se prodloužila životnost baterie. Chcete-li zvýšit jas zobrazení, stiskněte kombinaci kláves **fn+f4** nebo znovu připojte adaptér střídavého proudu.

## Připojení adaptéru střídavého proudu

---

⚠ **VAROVÁNÍ!** Aby nedošlo k úrazu elektrickým proudem nebo poškození zařízení, dodržujte následující zásady:

Připojte napájecí kabel do zásuvky napájení, která bude vždy snadno přístupná.

Chcete-li počítač odpojit od zdroje napájení, vytáhněte zástrčku napájecího kabelu ze zásuvky (neodpojujte napájecí kabel od počítače).

Pokud je na napájecím kabelu zástrčka se třemi kontakty, připojte ji k uzemněné zásuvce se třemi kontakty. Neznemožňujte funkci uzemňovacího kontaktu napájecího kabelu, například připojením adaptéru se dvěma kontakty. Zemnicí kontakt je důležitý bezpečnostní prvek.

---

Chcete-li připojit počítač k externímu zdroji napájení, postupujte následovně:

1. Připojte adaptér střídavého proudu do zásuvky napájení **(1)** v počítači.
2. Připojte napájecí kabel k adaptéru střídavého proudu **(2)**.



3. Připojte druhý konec napájecího kabelu do zásuvky napájení (3).

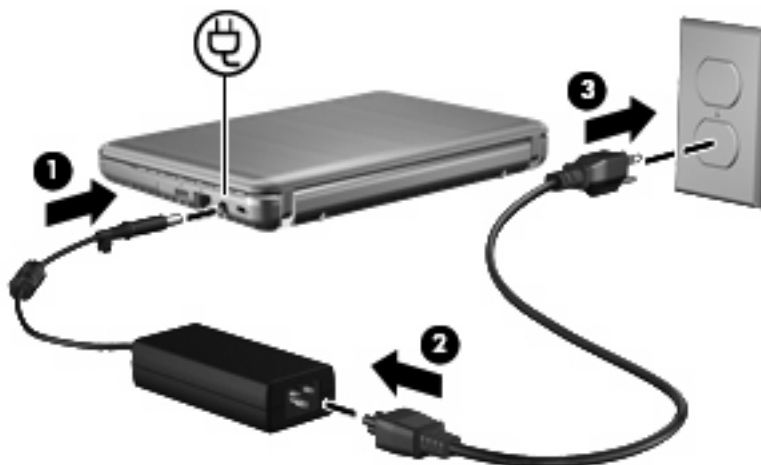

## Napájení z baterie

Pokud je v počítači nabitá baterie a počítač není připojen k externímu zdroji napájení, bude počítač napájen z baterie. Pokud je počítač připojen k externímu zdroji napájení, bude používat tento zdroj.

Pokud počítač obsahuje nabitou baterii a aktuálně používá externí zdroj napájení prostřednictvím adaptéru střídavého proudu, po odpojení adaptéru střídavého proudu přejde na napájení z baterie.

**POZNÁMKA:** Jas displeje se po odpojení zdroje napájení sníží, aby se prodloužila životnost baterie. Chcete-li jas displeje zvýšit, použijte klávesovou zkratku **fn+f4** nebo znovu připojte adaptér střídavého proudu.

Baterie může být podle způsobu používání počítače uložena v počítači či mimo něj. Pokud baterii ponecháte v počítači, bude se kdykoli po připojení k externímu zdroji napájení dobíjet, čímž je chráněna vaše práce v případě výpadku proudu. Pokud je však počítač vypnutý a není připojen k externímu zdroji, baterie se bude pomalu vybíjet.

**VAROVÁNÍ!** Za účelem snížení možného bezpečnostního rizika používejte s tímto počítačem pouze baterii dodanou s počítačem, náhradní baterii od společnosti HP nebo kompatibilní baterii zakoupenou u společnosti HP.

Životnost baterie se mění v závislosti na nastavení možností napájení, programech spuštěných na počítači, jasu displeje, externích zařízeních připojených k počítači a dalších faktorech.

## Vyhledání informací o baterii v Návodě a podpoře

V části „Informace o baterii“ ve Výukovém centru pro nápovědu a podporu naleznete tyto nástroje a informace:

- nástroj Battery Check ke zjištění výkonu baterie
- informace o kalibraci, správě napájení a řádné péči a skladování vedoucí k maximálnímu prodloužení životnosti baterie
- informace o typech, technických údajích, životním cyklu a kapacitě baterií

Přístup k informacím o baterii:

- ▲ Vyberte **Start > Nápověda a podpora > Výukové centrum > Výukové centrum napájení a baterie HP**.

## Použití kontroly bateriového zdroje

Kontrola bateriových zdrojů, součást Total Care Advisor (Poradce celkové péče), poskytuje informace o stavu baterie instalované na počítači.

Spuštění kontroly bateriového zdroje:

1. Připojte adaptér střídavého proudu k počítači.

 **POZNÁMKA:** Počítač musí být připojen k externímu napájení pro správnou funkci kontroly bateriových zdrojů.

2. Vyberte **Start > Nápověda a podpora > Nástroje pro řešení problémů > Kontrola bateriových zdrojů**.

Kontrola bateriových zdrojů zkontroluje bateriové zdroje a jejich články, zda fungují správně a poté vám nahlásí výsledek zkoušky.

## Zobrazení zbývajících úrovně nabití baterie

- ▲ Přesuňte ukazatel nad ikonu měřiče baterie v oznamovací oblasti na pravé straně hlavního panelu.  
– nebo –

Prohlédněte si odhad počtu minut zbývajících doby provozu baterie v Centru nastavení mobilních zařízení v systému Windows:

- ▲ Klepněte na ikonu měřiče baterie a poté klepněte na tlačítko **Windows Mobility Center** (Centrum nastavení mobilních zařízení).

– nebo –

Postupně klepejte na tlačítka **Start > Ovládací panely > Přenosný počítač > Centrum nastavení mobilních zařízení**.

Čas označuje přibližnou zbývajících dobu provozu při napájení z baterie *při zachování aktuální úrovně odběru proudu*. Zbývajících dobu provozu se například zkrátí, pokud zahájíte přehrávání disku DVD, a prodlouží, jestliže přehrávání disku DVD ukončíte.

## Vložení či vyjmutí baterie

- △ **UPOZORNĚNÍ:** Vyjmutí baterie, která je jediným zdrojem energie, může způsobit ztrátu informací. Abyste tomu předešli, spusťte režim spánku nebo počítač vypněte pomocí Windows a až poté vyjměte baterii.

Vložení baterie:

1. Otočte počítač dnem nahoru a položte jej na rovný povrch bateriovou pozicí směrem k vám.

2. Zásunujte baterii do bateriové pozice (1) a zatlačte na ní, dokud se neusadí. Západky pro uvolnění baterie (2) automaticky zajistí baterii v určené pozici.

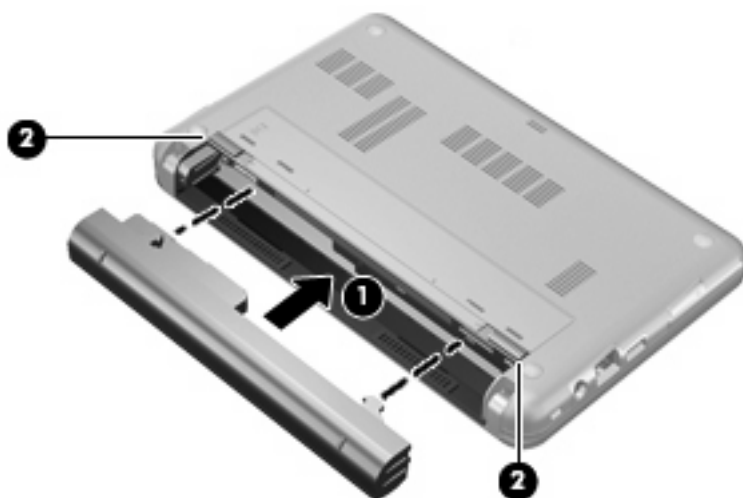

Vyjmutí baterie:

1. Otočte počítač dnem nahoru a položte jej na rovný povrch bateriovou pozicí směrem k vám.
2. Posunutím západky pro uvolnění baterie (1) baterii uvolněte.
3. Vyměňte baterii (2) z počítače.

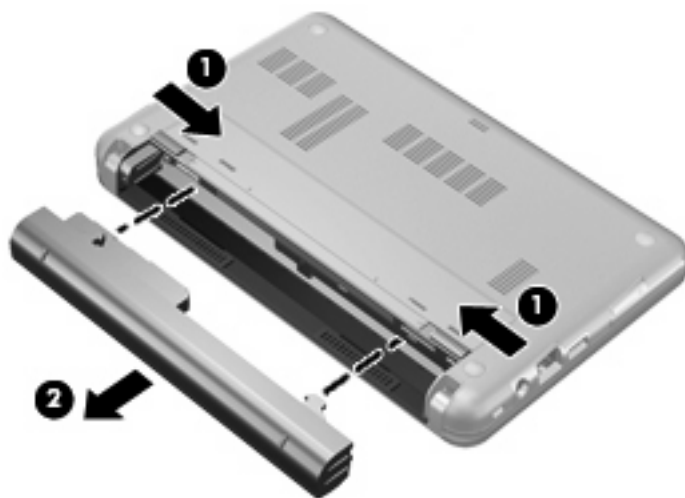

## Nabíjení baterie

⚠ **VAROVÁNÍ!** Nenabíjejte baterii počítače na palubě letadla.

Baterie se začne nabíjet po připojení počítače k externímu zdroji napájení pomocí adaptéru střídavého proudu, doplňkového adaptéru napájení nebo doplňkové stolní jednotky.

Baterie se nabíjí, když je počítač zapnutý i vypnutý. Nabíjení však proběhne rychleji, když bude počítač vypnutý.

Nabíjení může trvat déle v případě, že nabíjíte novou baterii, že baterie nebyla používána 2 týdny a déle nebo že je v porovnání s teplotou v místnosti mnohem teplejší nebo chladnější.

Chcete-li prodloužit životnost baterie a zpřesnit indikaci jejího stavu, snažte se dodržovat tato doporučení:

- Pokud nabíjíte novou baterii, zapněte počítač až po jejím úplném nabití.
- Nechte baterii nabíjet až do zhasnutí indikátoru stavu baterie.

 **POZNÁMKA:** Pokud je při nabíjení baterie počítač zapnutý, měřič baterie v oznamovací oblasti může ukazovat stoprocentní nabití ještě před plným nabitím baterie.

- Před začátkem nabíjení umožněte, aby se baterie během normálního používání vybila přibližně na 5 % úrovně plného nabití.
- Pokud baterie nebyla používána jeden měsíc a déle, místo nabití jednotky proveďte její kalibraci.

Indikátor baterie informuje o stavu nabití baterie:

- Svítí: Baterie se nabíjí.
- Bliká: Baterie není dostatečně nabitá nebo je téměř vybitá a nenabíjí se.
- Off (nesvítí): Baterie je plně nabitá, používá se nebo není vložena.

## Maximalizace doby vybití baterie

Doba vybití baterie se liší v závislosti na funkcích, které používáte při napájení z baterie. Maximální doba vybití se zkracuje tím, jak se baterie opotřebovává.

Tipy pro maximalizaci doby vybití baterie:

- Snižte jas displeje.
- Zkontrolujte nastavení **Úsporného režimu** v Možnostech napájení.
- Pokud baterii nepoužíváte nebo nenabíjíte, vyjměte ji z počítače.
- Baterii uložte na chladném suchém místě.

## Stavy nízkého nabití baterie

Informace uvedené v této části popisují výstrahy a odezvy systému nastavené výrobcem. Některé výstrahy a odezvy systému na nízkou úroveň nabití baterií je možné změnit v okně Možnosti napájení v okně Ovládací panely systému Windows. Nastavení provedená v dialogu Možnosti napájení nemají vliv na činnost indikátorů.

## Rozpoznání stavu nízkého nabití baterie

Pokud je počítač napájen pouze z baterie a ta je téměř vybitá, indikátor stavu baterie začne blikat.

Pokud stav nízké úrovně nabití baterie není vyřešen, počítač přejde do stavu téměř úplného vybití baterie a kontrolka baterie bude blikat rychleji.

Je-li baterie téměř vybitá, provede počítač tyto akce:

- Pokud je povolen režim hibernace a počítač je zapnutý nebo v režimu spánku, přejde počítač do režimu hibernace.
- Pokud je režim hibernace vypnutý a počítač je zapnutý nebo v režimu spánku, počítač zůstane chvíli v režimu spánku a potom se vypne, čímž se ztratí veškerá neuložená data.

## Řešení stavu nízkého nabití baterie

- △ **UPOZORNĚNÍ:** Za účelem snížení rizika ztráty dat v situacích, kde jsou baterie téměř vybité a počítač aktivuje režim spánku, neobnovujte napájení, dokud nezhasnou indikátory napájení.

### Řešení stavu nízkého nabití baterie, je-li k dispozici externí zdroj napájení

- ▲ Připojte jedno z následujících zařízení:
  - adaptér střídavého proudu,
  - doplňkové rozšiřující zařízení nebo stolní stanici,
  - doplňkový adaptér napájení.

### Řešení stavu nízkého nabití baterie, je-li k dispozici nabitá baterie

1. Vypněte počítač nebo aktivujte režim spánku.
2. Vyměňte vybitou baterii a namísto ní vložte nabitou baterii.
3. Zapněte počítač.

### Řešení stavu nízkého nabití baterie, není-li k dispozici žádný zdroj napájení

- ▲ Aktivujte režim spánku.
    - nebo –
- Uložte data a vypněte počítač.

### Řešení stavu nízkého nabití baterie, nemůže-li počítač ukončit režim spánku

Pokud počítač nemá dostatek energie k opuštění režimu spánku, proveďte tyto kroky:

1. Vložte do počítače nabitou baterii nebo jej připojte k externímu zdroji napájení.
2. Ukončete režim hibernace krátkým posunutím spínače napájení.

## Kalibrace baterie

Kalibraci baterie provádějte v následujících situacích:

- Ukazatele nabití baterie se zdají být nepřesné.
- Pozorujete výraznou změnu délky provozu při napájení z baterie.

Baterii není nutné kalibrovat častěji než jednou za měsíc, a to ani v případě, že je intenzivně používána. Také kalibrace nové baterie není nutná.

## Krok 1: Plně nabijte baterii

 **VAROVÁNÍ!** Nenabíjejte baterii počítače na palubě letadla.

 **POZNÁMKA:** Baterie se nabíjí, když je počítač zapnutý i vypnutý. Nabíjení však proběhne rychleji, když bude počítač vypnutý.

Plné nabití baterie:

1. Vložte baterii do počítače.
2. Připojte počítač k adaptéru střídavého proudu, doplňkovému adaptéru napájení, doplňkovému rozšiřujícímu zařízení nebo doplňkové stolní jednotce a potom připojte adaptér nebo zařízení k externímu zdroji napájení.

Indikátor stavu baterie na počítači se rozsvítí.

3. Ponechejte počítač připojený k externímu zdroji napájení, dokud se baterie zcela nenabije.

Indikátor stavu baterie na počítači se vypne.

## Krok 2: Zakažte režim hibernace a režim spánku

1. Klepněte na ikonu měřiče baterie v oznamovací oblasti a potom klepněte na **Další možnosti napájení**  
– nebo –  
postupně klepněte na tlačítka **Start > Ovládací panely > Systém a údržba > Možnosti napájení**.
2. Pod aktuálním schématem napájení klepněte na tlačítko **Změnit nastavení schématu**.
3. Poznamenejte si obsah nastavení **Vypnout displej a Převést počítač do režimu spánku** ve sloupci Baterie, aby bylo možné je po kalibraci obnovit.
4. Změňte nastavení **Vypnout displej a Převést počítač do režimu spánku** na hodnoty **Nikdy**.
5. Klepněte na tlačítko **Změnit pokročilé nastavení napájení**.
6. Klepněte na znaménko plus vedle **Režim spánku**, potom na znaménko plus vedle **Režim hibernace po**.
7. Poznamenejte si hodnotu nastavení **Baterie** pod volbou **Režim hibernace po**, abyste ji po kalibraci mohli obnovit.
8. Změňte hodnotu nastavení **Baterie** na **Nikdy**.
9. Klepněte na tlačítko **OK**.
10. Klepněte na tlačítko **Uložit změny**.

### Krok 3: Vybijte baterii

Počítač musí být během vybíjení baterie zapnutý. Proces vybíjení může probíhat nezávisle na tom, zda počítač používáte či nepoužíváte. Vybíjení však proběhne rychleji, když jej budete používat.

- Pokud chcete během vybíjení od počítače odejít, před zahájením vybíjení v případě potřeby uložte data.
- Pokud budete počítač během vybíjení používat jen občas a nastavili jste časové limity pro úsporu energie, lze očekávat, že se počítač bude během vybíjení chovat následujícím způsobem:
  - Monitor se nebude automaticky vypínat.
  - Rychlost pevného disku se v případě nečinnosti automaticky nesníží.
  - Nedojde k aktivaci režimu hibernace systémem.

Vybití baterie:

1. Odpojte počítač od externího zdroje napájení, avšak počítač *nevypínejte*.
2. Ponechte počítač napájený z baterie spuštěný až do vybití baterie. Až se baterie vybití do stavu nízkého nabití, indikátor stavu baterie začne blikat. Po vybití baterie indikátor stavu baterie zhasne a počítač se vypne.

### Krok 4: Plně dobijte baterii

Dobití baterie:

1. Připojte počítač k externímu zdroji napájení a ponechte jej připojený až do úplného nabití baterie. Po nabití baterie se indikátor stavu baterie na počítači vypne.  
  
Při dobíjení baterie lze počítač používat, ale baterie se nabije rychleji při vypnutém počítači.
2. Pokud je počítač vypnutý, po úplném nabití baterie a zhasnutí indikátoru stavu baterie počítač zapněte.

### Krok 5: Opět povolte režim hibernace a režim spánku

△ **UPOZORNĚNÍ:** Pokud po kalibraci nebude opět povolen režim hibernace, může dojít k úplnému vybití baterie a ztrátě dat.

1. Klepněte na ikonu měřiče baterie v oznamovací oblasti a potom klepněte na **Další možnosti napájení**  
  
– nebo –  
  
postupně klepněte na tlačítka **Start > Ovládací panely > Systém a údržba > Možnosti napájení**.
2. Pod aktuálním schématem napájení klepněte na tlačítko **Změnit nastavení schématu**.
3. Znovu zadejte nastavení, která jste si poznamenali u položek ve sloupci **Baterie**.
4. Klepněte na tlačítko **Změnit pokročilé nastavení napájení**.
5. Klepněte na znaménko plus vedle **Režim spánku**, potom na znaménko plus vedle **Režim hibernace po**.
6. Znovu zadejte nastavení, které jste si poznamenali pro volbu **Baterie**.

7. Klepněte na tlačítko **OK**.
8. Klepněte na tlačítko **Uložit změny**.

## Úspora energie baterií

- V Ovládacích panelech systému Windows vyberte v okně Možnosti napájení režim nízké spotřeby.
- Ukončete nečinné aplikace pracující s modemem a všechna nepoužívaná bezdrátová i kabelová připojení k místní síti (LAN).
- Odpojte nepoužívaná externí zařízení, která nejsou připojena k externímu zdroji napájení.
- Ukončete činnost, deaktivujte nebo vyjměte nepoužívané externí karty médií.
- Pomocí klávesových zkratk **fn+f3** a **fn+f4** nastavte jas obrazovky podle potřeby.
- Pokud chcete od počítače odejít, aktivujte režim spánku nebo režim hibernace, případně počítač vypněte.

## Skladování baterie

△ **UPOZORNĚNÍ:** Aby nedošlo k poškození baterie, nevystavujte ji po příliš dlouhou dobu vysokým teplotám.

Pokud počítač nebude používán a bude odpojen od externího zdroje napájení déle než 2 týdny, vyjměte baterii a uložte ji odděleně.

Chcete-li prodloužit životnost skladované baterie, skladujte ji na chladném a suchém místě.

📖 **POZNÁMKA:** Uloženou baterii byste měli kontrolovat každých 6 měsíců. Pokud je nabití baterie menší než 50 %, nabijte ji dříve, než ji uložíte.

Jestliže byla baterie skladována po dobu jednoho měsíce nebo déle, proveďte před použitím její kalibraci.

## Likvidace staré baterie

△ **VAROVÁNÍ!** Abyste zabránili požáru nebo popálení, nerozebírejte, nerozbíjejte, nepropichujte, nezkratujte elektrické kontakty a nevyhazujte do ohně nebo vody.

Informace o likvidaci baterie najdete v části *Poznámky o předpisech, bezpečnosti a prostředí*.

## Výměna baterie

Životnost baterie se mění v závislosti na nastavení možností napájení, programech spuštěných na počítači, jasu displeje, externích zařízeních připojených k počítači a dalších faktorech.

Kontrola bateriových zdrojů vás upozorní na výměnu baterie, pokud se interní článek nenabíjí správně nebo pokud kapacita baterie dosáhne „nízkého“ stavu. Ve zprávě najdete odkaz na web společnosti HP, kde získáte více informací o objednání náhradní baterie. Pokud je baterie v záruce společnosti HP, budou instrukce obsahovat záruční ID.

📖 **POZNÁMKA:** Abyste zajistili, že máte vždy ty správné bateriové zdroje, doporučuje společnost HP zakoupit novou baterii tehdy, když se kontrolka kapacity baterie změní na zeleno-žlutou.



## Testování adaptéru střídavého proudu

Otestujte adaptér střídavého proudu, pokud u počítače sledujete následující symptomy:

- Počítač se nezapne, pokud je připojen k adaptéru střídavého proudu.
- Displej se nezapne, když je počítač připojen k adaptéru střídavého proudu.
- Kontrolka napájení nesvíí, když je počítač připojen k adaptéru střídavého proudu.

Testování adaptéru střídavého proudu:

1. Vyměňte z počítače baterii.
2. Připojte adaptér střídavého proudu.
3. Zapněte počítač.
  - Pokud se **rozsvítí** kontrolka napájení, adaptér střídavého proudu funguje správně.
  - Pokud zůstane kontrolka napájení **zhasnutá**, adaptér střídavého proudu nefunguje a měl by být vyměněn.

Kontaktujte technickou podporu pro informace o získání náhradního adaptéru střídavého proudu vybráním **Start > Nápověda a podpora > Kontaktovat podporu**.

## Vypnutí počítače

△ **UPOZORNĚNÍ:** Při vypnutí počítače budou neuložená data ztracena.

Příkaz Vypnout ukončí všechny spuštěné programy včetně operačního systému a následně vypne displej i počítač.

Počítač vypínejte v následujících situacích:

- Potřebujete vyměnit baterii nebo manipulovat s komponentami uvnitř počítače
- Připojujete externí zařízení jinam než k portu USB.
- Počítač nebude používán a bude odpojen od externího zdroje napájení po delší dobu.

Chcete-li vypnout počítač, postupujte následovně:

📝 **POZNÁMKA:** Pokud se počítač nachází v režimu spánku nebo v režimu hibernace, je třeba tento režim nejprve ukončit.

1. Uložte práci a ukončete všechny spuštěné programy.
2. Klepněte na tlačítko **Start**, potom klepněte na šipku vedle tlačítka Uzamknout.
3. Klepněte na tlačítko **Vypnout**.

Pokud počítač přestane reagovat a nelze jej vypnout předchozími postupy, zkuste následující nouzová řešení v uvedeném pořadí:

- Stiskněte kombinaci kláves **ctrl+alt+delete** a posuňte spínač napájení.
- Posuňte vypínač napájení a podržte jej po dobu nejméně 5 sekund.
- Odpojte počítač od externího zdroje napájení a vyjměte baterii.

## 3 Bezdrátové připojení

### Používání bezdrátových zařízení (pouze u vybraných modelů)

Bezdrátová technologie přenáší data prostřednictvím rádiových vln místo kabelů. Váš počítač může být vybaven některým z následujících bezdrátových zařízení:

- Zařízení bezdrátové sítě WLAN—připojuje počítač k bezdrátové lokální síti (běžně se označuje jako síť Wi-Fi, bezdrátová síť LAN nebo WLAN) v kancelářích, v domácnosti a na veřejných místech, jako jsou letiště, restaurace, kavárny, hotely a univerzity. U WLAN komunikuje každé mobilní bezdrátové zařízení s bezdrátovým směrovačem nebo bezdrátovým přístupovým bodem.
- Zařízení Bluetooth®—vytváří osobní síť PAN, pomocí které se připojuje k ostatním zařízením podporujícím rozhraní Bluetooth, jako jsou počítače, telefony, tiskárny, sluchátka s mikrofonom, reproduktory a kamery. V síti PAN každé zařízení komunikuje přímo s ostatními zařízeními. Zařízení nesmí být příliš daleko od sebe, obvykle ne více než 10 metrů.

Počítače se zařízeními WLAN podporují jeden nebo více z následujících standardů IEEE:

- Standard 802.11b, první rozšířený standard, podporuje přenosové rychlosti až do 11 Mbps, pracuje na frekvenci 2,4 GHz.
- Standard 802.11g podporuje přenosové rychlosti do 54 Mbps, pracuje na frekvenci 2,4 GHz. Zařízení WLAN standardu 802.11g je zpětně kompatibilní se zařízeními, která využívají standard 802.11b. Je tedy možné je současně provozovat na stejné síti.
- Standard 802.11a podporuje přenosové rychlosti do 54 Mbps, pracuje na frekvenci 5 GHz.

 **POZNÁMKA:** Standard 802.11a není kompatibilní se standardy 802.11b a 802.11g.





- Wi-Fi CERTIFIKOVÁNO 802.11n návrh 2.0 podporuje přenosové rychlosti až do 300 Mb/s a pracuje na frekvenci 2,4 GHz nebo 5 GHz, což jej činí zpětně kompatibilním se standardy 802.11a, b a g.

 **POZNÁMKA:** Specifikace pro 802.11n WLAN jsou jen návrhy a ještě nejsou konečnou verzí. Pokud se konečná verze specifikací bude lišit od návrhu, může to ovlivnit schopnost počítače komunikovat s jinými 802.11n WLAN zařízeními.

Více informací o bezdrátové technologii viz informace a odkazy na webovou stránku v Nápovědě a podpoře.

### Určení ikon bezdrátového připojení a síťových ikon

Ikona	Název	Popis
-------	-------	-------

	Bezdrátové připojení (připojeno)	Určuje umístění kontrolky a spínače bezdrátového připojení na počítači.
	Bezdrátové připojení (odpojeno)	Označuje, že všechna bezdrátová zařízení jsou vypnuta.
	Stav sítě (připojeno)	Označuje, že jsou instalovány jeden nebo více síťových ovladačů a jedno nebo více síťových zařízení je připojeno k síti.
	Stav sítě (odpojeno)	Označuje, že jsou instalovány jeden nebo více síťových ovladačů, ale k síti není připojeno žádné síťové zařízení.

## Používání ovládacích prvků pro bezdrátovou komunikaci

Bezdrátová zařízení je možné ovládat v počítači pomocí následujících prvků:

- Spínač bezdrátového připojení
- Ovládací prvky operačního systému.

## Používání spínače pro bezdrátové připojení

Počítač je vybaven spínačem pro bezdrátové připojení, jedním nebo více bezdrátovými zařízeními a jednou nebo dvěma kontrolkami bezdrátového připojení, v závislosti na modelu. Všechna bezdrátová zařízení v počítači jsou ve výchozím nastavení aktivní a po spuštění počítače svítí modrá kontrolka bezdrátového připojení.

Kontrolka bezdrátové komunikace slouží k indikaci aktivace všech zařízení a neodráží stav jednotlivých zařízení. Pokud modrá kontrolka svítí, je zapnuté alespoň jedno bezdrátové zařízení. Pokud kontrolka nesvítí, jsou všechna bezdrátová zařízení vypnutá.

Protože jsou všechna bezdrátová zařízení v počítači ve výchozím nastavení aktivní, můžete použít tlačítko pro bezdrátové připojení k současnému zapnutí nebo vypnutí všech bezdrátových zařízení. Jednotlivá bezdrátová zařízení mohou být ovládána pomocí nástroje Computer Setup.

 **POZNÁMKA:** Pokud jsou bezdrátová zařízení deaktivována nástrojem Computer Setup, nebude spínač pro bezdrátové připojení fungovat, dokud bezdrátová zařízení opět neaktivujete.

## Použití ovládacích prvků operačního systému

Některé operační systémy nabízejí také možnosti pro správu integrovaných bezdrátových zařízení a bezdrátového připojení. Další informace naleznete v dokumentaci k operačnímu systému.

## Použití WLAN

Pomocí zařízení WLAN se lze připojit k místní bezdrátové síti, která se skládá z jiných počítačů nebo síťových zařízení vzájemně spojených bezdrátovým směrovačem nebo bezdrátovým přístupovým bodem.

 **POZNÁMKA:** Pojmy *bezdrátový směrovač* a *bezdrátový přístupový bod* často označují stejné zařízení.

- Rozsáhlá síť WLAN, například firemní nebo veřejná síť WLAN, obvykle používá bezdrátové přístupové body, které dokáží obsloužit velké množství počítačů a síťových zařízení a dokáží oddělit důležité síťové funkce.
- Síť WLAN v domácnosti nebo malé kanceláři obvykle používá bezdrátový směrovač, který umožňuje připojení několika počítačů pomocí bezdrátového připojení a kabelu, a poskytuje sdílené připojení k síti Internet, sdílení tiskárny a souborů bez požadavku na instalaci dalšího hardwaru nebo softwaru.

 **POZNÁMKA:** Pokud chcete na počítači provozovat zařízení WLAN, musíte se připojit k síti WLAN (nabízené poskytovatelem připojení nebo k veřejné nebo firemní síti).

## Nastavení WLAN

Pro nastavení sítě WLAN a vytvoření připojení k síti Internet je třeba následující vybavení:

- Modem pro širokopásmové připojení (ADSL nebo kabelový) **(1)** a vysokorychlostní připojení k Internetu pořízené od poskytovatele služeb sítě Internet
- Bezdrátový směrovač (nutno zakoupit zvlášť) **(2)**
- Počítač s bezdrátovým připojením **(3)**

Na následujícím obrázku je příklad konfigurace bezdrátové sítě, která je připojena k síti Internet.

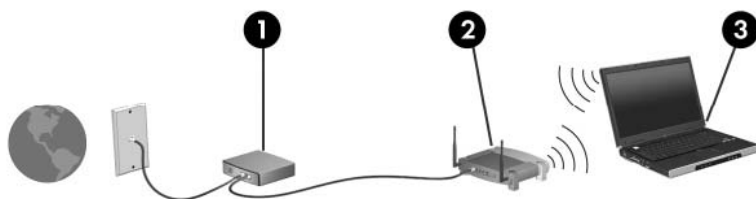

Síť je možné postupně rozšiřovat a prostřednictvím bezdrátového připojení nebo kabelu připojit do sítě další počítače, které získají přístup k síti Internet.

Pomoc s nastavením WLAN viz informace poskytované výrobcem směrovače nebo poskytovatele služeb sítě Internet.

## Ochrana WLAN

Protože standardem u WLAN je pouze snížené zabezpečení—jde spíše o zabránění běžným narušením sítě než závažnějším útokům—je naprosto nutné pochopit, že síť WLAN je zranitelná vůči dobře známým a zdokumentovaným ohrožením.

WLAN na veřejných místech, jako jsou kavárny a letiště, nemusí poskytovat dostatek zabezpečení. Výrobci bezdrátových zařízení a poskytovatelé připojení neustále vyvíjejí nové technologie, které činí

veřejné prostředí zabezpečenějším a anonymnějším. Pokud se obáváte o bezpečnost vašeho počítače, omezte síťové aktivity pouze na bezpečné emaily a základní surfování po Internetu.

Pokud vytváříte síť WLAN nebo se chystáte připojit k existující síti WLAN, vždy zapněte funkce zabezpečení, abyste ochránili síť před neoprávněným přístupem. Nejběžnější úrovně zabezpečení jsou Wi-Fi Protected Access (WPA) a Wired Equivalent Privacy (WEP). Protože signály bezdrátového rádia dosahují mimo síť, jiná zařízení WLAN mohou nechráněné signály využít a buď se připojit do vaší sítě (bez souhlasu) nebo zachytávat informace, které jsou přes ni posílány. Můžete však učinit opatření na ochranu WLAN:

- **Použijte bezdrátový vysílač se zabudovaným zabezpečením**

Mnoho základnových stanic, bran a směrovačů je vybaveno zabudovanými zabezpečovacími funkcemi, jako jsou bezdrátové bezpečnostní protokoly a brány firewall. Se správným bezdrátovým vysílačem můžete chránit vaši síť před nejběžnějšími riziky bezdrátového připojení.

- **Práce za bránou firewall**

Brána firewall je bariéra, která kontroluje data a požadavky na ně, které jsou odesílány do sítě a poté zneškodní podezřelé položky. Brány firewall jsou k dispozici v mnoha variantách pro software i hardware. Některé sítě využívají kombinace obou typů.

- **Použití bezdrátového kódování**

Pro síť WLAN je k dispozici několik spolehlivých kódovacích protokolů. Najděte takové řešení, které bude nejlépe vyhovovat zabezpečení vaší sítě:

- **Wired Equivalent Privacy (WEP)** je bezdrátový zabezpečovací protokol, který využívá klíč WEP pro kódování nebo dekódování veškerých síťových dat před jejich přenášením. Obvykle můžete síti umožnit přidělení klíče WEP. Nebo můžete nastavit váš vlastní klíč, vytvořit odlišný klíč nebo si vybrat z mnoha rozšířených možností. Bez správného klíče nebudou ostatní moci využívat WLAN.
- **WPA (Wi-Fi Protected Access)**, podobně jako WEP, využívá bezpečnostní nastavení pro kódování a dekódování dat, která jsou odesílána přes síť. Avšak místo používání statického bezpečnostního klíče jako v případě WEP, WPA využívá *protokol integrity dočasného klíče* (TKIP) pro dynamické vytváření nového klíče pro každý paket. Generuje také rozdílné sady klíčů pro každý počítač na síti.

- **Uzavření vaší sítě**

Pokud je to možné, neumožňujte přenos názvu sítě (SSID) bezdrátovým vysílačem. Většina sítí sama vysílá svůj název a říká tak počítači poblíž, že je vaše síť k dispozici. Uzavřením sítě je menší pravděpodobnost, že ostatní počítače poznají, že vaše síť existuje.



**POZNÁMKA:** Pokud je vaše síť uzavřena a SSID se nevysílá, budete potřebovat a pamatovat si SSID pro připojení nových zařízení k síti. Zapište si SSID a uložte jej na bezpečném místě dříve, než síť uzavřete.

## Připojení k síti WLAN

Postup připojení k síti WLAN:

1. Ujistěte se, že je zařízení WLAN zapnuto. Pokud je zapnuto, bude svítit kontrolka bezdrátové komunikace. Pokud kontrolka bezdrátového připojení svítí oranžově, posuňte spínač bezdrátového připojení.
2. Vyberte **Start > Připojit**.
3. Vyberte ze seznamu sítí WLAN a v případě potřeby zadejte klíč zabezpečení sítě.
  - Je-li síť nezabezpečená, což znamená, že k ní má přístup kdokoliv, zobrazí se varování. Klepněte na tlačítko **Pokračovat**, čímž akceptujete varování a dokončíte připojení.
  - Pokud je síť WLAN se zabezpečením, budete vyzváni, abyste zadali bezpečnostní síťový klíč, neboli bezpečnostní kód. Zadejte kód a poté klepněte na **Připojit** pro dokončení připojení.

 **POZNÁMKA:** Nejsou-li v seznamu uvedeny žádné sítě WLAN, znamená to, že jste mimo dosah bezdrátového směrovače či přístupového bodu.

**POZNÁMKA:** Pokud nevidíte síť, ke které se chcete připojit, klepněte na **Zobrazit všechna připojení**. Zobrazí se seznam možností, který zahrnuje vytvoření nového připojení k síti, stejně jako řešení problémů s připojením.

Po vytvoření připojení umístěte ukazatel na ikonu stavu sítě v oznamovací oblasti v pravé části hlavního panelu pro ověření názvu a stavu připojení.

 **POZNÁMKA:** Funkční dosah (vzdálenost, kterou může bezdrátový signál urazit) závisí na implementaci sítě WLAN, výrobci směrovače a rušení od ostatních elektronických zařízení nebo překážek jako jsou zdi a podlahy.

Další informace o používání sítě WLAN můžete čerpat z následujících zdrojů:

- Informace od vašeho poskytovatele internetu a pokyny od výrobce jsou součástí balení vašeho bezdrátového směrovače a ostatního vybavení WLAN.
- Informace a odkazy na webové stránky v části Nápověda a odborná pomoc.

Seznam veřejných přístupových bodů sítě WLAN ve vašem okolí získáte od poskytovatele služeb sítě Internet nebo pomocí internetového vyhledávače. Mezi webové stránky, které uveřejňují seznam veřejných přístupových bodů sítě WLAN, patří Cisco Internet Mobile Office Wireless Locations, Hotspotlist a Geektools. Zjistěte umístění přístupového bodu sítě WLAN, cenu a požadavky na připojení k síti.

Další informace o připojení počítače k firemní síti WLAN získáte od správce sítě nebo firemního oddělení pro informační technologie.

## Připojení k jiným sítím

Pokud přesunete počítač do dosahu jiné WLAN, Windows se pokusí o připojení k této síti. Pokud je pokus úspěšný, váš počítač se automaticky připojí k nové síti. Pokud systém Windows nerozpozná novou síť, postupujte dle stejného postupu, který jste původně použili pro připojení WLAN.

## Používání bezdrátového zařízení Bluetooth (pouze u vybraných modelů)

Zařízení Bluetooth poskytuje bezdrátové spojení na krátké vzdálenosti, které nahrazuje spojení kabelem, jenž se tradičně používá ke spojení elektronických zařízení, jako jsou:

- Počítače (stolní počítač, přenosný počítač, zařízení PDA)
- Telefony (mobilní, bezdrátové, zařízení smart phone)
- Zobrazovací zařízení (tiskárna, fotoaparát)
- Zvuková zařízení (sady headset, reproduktory)

Zařízení Bluetooth podporují vytvoření spojení peer-to-peer a umožňují uživateli vytvořit osobní síť PAN mezi zařízeními Bluetooth. Více informací o nastavení a použití zařízení Bluetooth najdete v nápovědě Bluetooth.

## Technologie Bluetooth a služba Sdílení připojení k internetu (ICS)

Společnost HP **nedoporučuje** nastavení jednoho počítače pomocí Bluetooth jako hostitele a jeho využití jako brány, skrz kterou se budou další počítače připojovat k Internetu. Pokud jsou dva nebo více počítačů připojeny pomocí Bluetooth a na jednom z počítačů je povoleno sdílení Internet Connection Sharing (ICS), ostatní počítače se možná nebudou moci připojit k Internetu pomocí sítě Bluetooth.

Síla Bluetooth je v přenosech informací pro synchronizaci mezi vaším počítačem a bezdrátovým zařízením, jako jsou mobilní telefony, tiskárny, kamery a PDA. Neschopnost konzistentně připojit dva nebo více počítačů tak, aby sdílely Internet pomocí Bluetooth, je omezení této technologie a operačního systému Windows.



---

# 4 Multimédia

## Funkce multimédií

Váš počítač je vybaven multimediálními funkcemi, které vám umožňují poslech hudby a prohlížení obrázků. Počítač může obsahovat následující multimediální komponenty:

- Integrované reproduktory pro poslech hudby
- Integrované mikrofony pro nahrávání vašeho vlastního zvuku
- Integrovaná webová kamera, která vám umožňuje nahrání a sdílení videa
- Předem instalovaný multimediální software, který vám umožňuje přehrávat a spravovat vaši hudbu, filmy a obrázky
- Klávesové zkratky umožňují rychlý přístup k ovládání hlasitosti

---

 **POZNÁMKA:** Váš počítač nemusí obsahovat všechny níže uvedené komponenty.

---

Následující části vysvětlují, jak najít a použít multimediální komponenty vložené do vašeho počítače.

## Nalezení multimediálních komponent

Následující obrázek a tabulka popisují funkce pro ovládání multimédií na počítači.



Komponenta	Popis
(1) Interní mikrofony (2)	Záznam zvuku.
(2) Webová kamera	Zaznamenává audio a video a snímá statické fotografie.
(3) Reprodukory (2)	Reprodukují zvuk.
(4) Zásuvka zvukového výstupu (pro sluchátka)	<p>Slouží k připojení doplňkových aktivních stereofonních reproduktorů, sluchátek nebo náhlavní soupravy.</p> <p><b>VAROVÁNÍ!</b> Aby nedošlo k poškození sluchu, před připojením sluchátek snižte hlasitost. Další informace o bezpečnosti naleznete v <i>Poznámky o předpisech, bezpečnosti a prostředí</i>.</p> <p><b>POZNÁMKA:</b> Pokud ke sluchátkové zásuvce připojíte zařízení, reproduktory počítače budou deaktivovány.</p>
(5) Zásuvka zvukového vstupu (pro mikrofón)	Slouží k připojení mikrofónu náhlavní sady s mikrofónem, stereofonního nebo monofonního mikrofónu.

## Nastavení hlasitosti

Hlasitost lze upravit pomocí následujících ovládacích prvků:

- Klávesová zkratka pro ovládání hlasitosti—Kombinace klávesy **fn** (1) a buď funkční klávesy **f8** (2), **f10** (3) nebo **f11** (4):
  - Chcete-li zvuk vypnout nebo obnovit, stiskněte **fn+f8**.
  - Pro snížení hlasitosti stiskněte **fn+f10**.
  - Pro zvýšení hlasitosti stiskněte **fn+f11**.

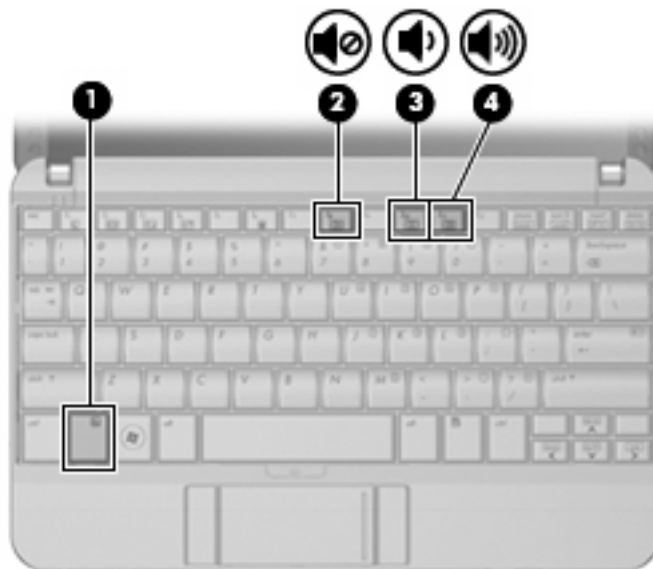

- Ovládání hlasitosti v systému Windows:
  - a. Klepněte na ikonu **Hlasitost** v oznamovací oblasti na pravé straně hlavního panelu.
  - b. Podle toho, zda chcete hlasitost zvýšit nebo snížit, přetáhněte posuvník nahoru nebo dolů. Hlasitost ztlumíte klepnutím na ikonu **Ztlumit**.

– nebo –

  - a. V oznamovací oblasti klepněte pravým tlačítkem na ikonu **Hlasitost** a poté klepněte na položku **Otevřít ovladač hlasitosti**.
  - b. Ve sloupci Reproduktry zvyšte nebo snižte hlasitost posunutím posuvníku **Hlasitost** směrem nahoru nebo dolů. Hlasitost můžete ztlumit také klepnutím na ikonu **Ztlumit**.

Pokud se v oznamovací oblasti ikona Hlasitost nezobrazuje, můžete ji přidat následujícím způsobem:

  - a. Klepněte pravým tlačítkem myši do oznamovací oblasti a potom klepněte na položku **Vlastnosti**.
  - b. Klepněte na kartu **Oznamovací oblast**.

- c. Po klepnutí na ikonu **Systém** vyberte zaškrťovací políčko **Hlasitost**.
- d. Klepněte na tlačítko **OK**.
- Ovládání hlasitosti programem:

Hlasitost můžete nastavit také v rámci některých programů.

## Multimediální software

Váš počítač je vybaven předinstalovaným multimediálním softwarem, který umožní poslech hudby a prohlížení obrázků. Následující části poskytují podrobnosti o předem instalovaném multimediálním softwaru a jeho instalaci z disku.

### Použití předem instalovaného multimediálního softwaru

Nalezení předinstalovaného multimediálního softwaru:

- ▲ Vyberte položku **Start > Všechny programy** a potom spusťte požadovaný multimediální program.

---

 **POZNÁMKA:** Některé programy se mohou nacházet ve vnořených složkách.

---

### Instalace multimediálního softwaru z disku

---

 **POZNÁMKA:** Pro instalaci multimediálního softwaru z disku musíte mít k počítači připojený externí optický disk. Počítač je vybaven jedním napájeným portem USB, který se nachází na levé straně počítače. Tento port poskytuje napájení pro externí optickou jednotku při použití napájeného kabelu USB. Externí optická jednotka, připojená k jinému portu USB na počítači, musí být připojena ke zdroji napájení.

---

Při instalaci multimediálního softwaru z disků CD nebo DVD postupujte následovně:

1. Vložte disk do připojené externí optické jednotky.
2. Až se spustí průvodce instalací, postupujte podle pokynů na obrazovce.
3. Pokud je to nutné, budete vyzváni k restartu počítače.

---

 **POZNÁMKA:** Podrobné informace o používání softwaru dodaného s počítačem naleznete v pokynech výrobce softwaru, které mohou být poskytnuty se softwarem na disku nebo na webové stránce výrobce.

---

# Zvuk

Váš počítač vám umožňuje používat širokou varietu audio funkcí.

- Přehrávejte hudbu na reproduktorech vašeho počítače a/nebo na připojených externích reproduktorech
- Zaznamenávejte zvuk pomocí zabudovaných mikrofonů nebo externího mikrofону
- Stahujte hudbu z Internetu
- Vytvářejte multimediální prezentace používající audio a obrázky
- Přenášejte zvuk a obrázky pomocí programů pro rychlé zaslání zpráv
- Naladíte rádio programy (jen vybrané modely) nebo přijímejte FM rádio signály
- Vytvářejte nebo „vypalujte“ audio disky CD pomocí externí optické jednotky

## Připojení externích audio jednotek

---

**VAROVÁNÍ!** Aby nedošlo k poškození sluchu, před připojením sluchátek snižte hlasitost. Další bezpečnostní informace naleznete v *Poznámky o předpisech, bezpečnosti a prostředí*.

---

Pro připojení externích jednotek, jako jsou externí reproduktory, sluchátka nebo mikrofony, konzultujte informace dodané s jednotkou. Pro nejlepší výsledky si zapamatujte následující tipy:

- Zkontrolujte, že je zástrčka kabelu pevně zasunuta do správné zásuvky vašeho počítače. (Propojení kabelů je obvykle označeno barvami tak, aby byly propojeny příslušné zásuvky počítače.)
- Zkontrolujte, že byly instalovány všechny ovladače nutné pro externí jednotku.

---

**POZNÁMKA:** Ovladač je vyžadovaný program, který funguje jako překladáč mezi jednotkou a programy, které jednotku používají.

---

## Kontrola audio funkcí

Pokud chcete zkontrolovat zvuk na vašem počítači, postupujte následovně:

1. Vyberte položku **Start > Ovládací panely**.
2. Klepněte na položku **Hardware a zvuk**.
3. Klepněte na **Zvuk**.
4. Když se otevře okno Zvuk, klepněte na kartu **Zvuky**. V **Program** vyberte jakoukoliv zvukovou událost, jako je pípnutí nebo alarm a klepněte na tlačítko funkce **Test**.

Měli byste uslyšet zvuk z reproduktorů nebo z připojených sluchátek.

Pokud chcete zkontrolovat funkce záznamu na vašem počítači, postupujte následovně:

1. Vyberte **Start > Všechny programy > Příslušenství > Záznam zvuku**.
2. Klepněte na **Spustit záznam** a mluvte do mikrofonu. Uložte soubor na počítač.
3. Otevřete Windows Media Player a přehrajte zvuk.

---

 **POZNÁMKA:** Pro dosažení nejlepších výsledků při nahrávání mluvte přímo do mikrofonu a zaznamenávejte zvuk v prostředí, kde není žádný hluk na pozadí.

---

- ▲ Pokud chcete potvrdit nebo změnit nastavení audio na počítači, klepněte pravým tlačítkem myši na ikonu **Zvuk** na hlavním panelu, nebo vyberte **Start > Ovládací panely > Audio**.

## Video

Váš počítač vám umožňuje používat širokou varietu video funkcí:

- Hraní her na internetu
- Úprava obrázků a videa pro vytváření prezentací
- Připojení externích video zařízení

### Připojení externího monitoru nebo projektoru

Port externího monitoru slouží k připojení externího zobrazovacího zařízení, jako například externího monitoru nebo projektoru, k počítači.

- ▲ Chcete-li připojit zobrazovací zařízení, připojte kabel zařízení k portu externího monitoru.

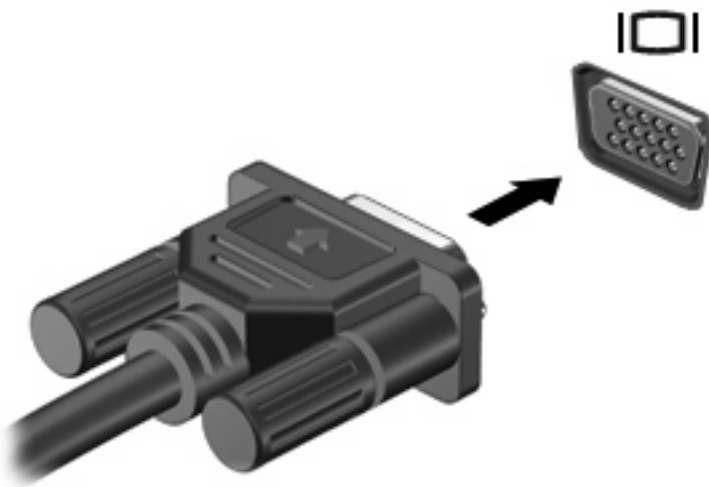

---

 **POZNÁMKA:** Pokud na řádně připojeném externím zobrazovacím zařízení není žádný obraz, stisknutím kláves **fn+f2** přepněte obraz na zařízení. Opakovaný stisk kláves **fn+f2** přepne zobrazení mezi displejem počítače a zařízením.

---

## Optická jednotka (jen vybrané modely)

Váš počítač může obsahovat i externí optickou jednotku, která rozšiřuje jeho funkčnost. Externí optická jednotka umožňuje čtení dat z disků, přehrávání hudby a sledování filmů.

### Určení externí optické jednotky

▲ Klepněte na tlačítko **Start > Počítač**.

Uvidíte seznam všech zařízení, která jsou na vašem počítači instalována, včetně připojené externí optické jednotky. Můžete zde nalézt jeden z následujících typů jednotek:

- Jednotka DVD-ROM
- Kombinovaná jednotka DVD/CD-RW
- Kombinovaná jednotka DVD±RW / CD-RW

 **POZNÁMKA:** Některé z uvedených jednotek nemusí být vašim počítačem podporovány.

### Použití optických disků

Optická jednotka, jako například jednotka DVD-ROM, podporuje optické tisky (CD a DVD). Na těchto discích jsou uloženy informace jako hudba, fotografie a filmy. Disky DVD mají větší kapacitu pro ukládání než disky CD.

Externí optická jednotka přečte standardní disky CD a DVD.

 **POZNÁMKA:** Některé z uvedených optických jednotek nemusí váš počítač podporovat. Tabulka optických jednotek nepředstavuje úplný výčet podporovaných optických jednotek.

Některé optické jednotky také mohou zapisovat na optické disky popsané v následující tabulce.

Typ optické jednotky	Čtení médií CD a DVD-ROM	Zápis na média CD-R/RW	Zápis na DVD (zahrnuje média DVD +R DL, DVD±RW/R a DVD-RAM)	Popisky disků LightScribe CD nebo DVD
Jednotka DVD-ROM	Ano	Ne	Ne	Ne
Kombinovaná jednotka DVD/CD-RW	Ano	Ano	Ne	Ne
Kombinovaná jednotka DVD±RW / CD-RW	Ano	Ano	Ano	Ne

△ **UPOZORNĚNÍ:** Chcete-li předejít možnému přerušení poslechu hudebního disku nebo sledování videa, případně ztrátě informací pro přehrávání zvuku nebo videa, neaktivujte během čtení nebo zápisu na disky CD nebo DVD režim hibernace nebo režim spánku.

### Výběr správného disku

Optická jednotka podporuje optické disky (CD a DVD). Disky CD, používané pro uložení digitálních dat, se také používají pro komerční záznamy zvuku a jsou vhodné pro uložení pro osobní potřebu. Disky DVD se používají především pro filmy, software a pro zálohy dat. Disky DVD mají stejný tvar jako disky CD, ale mají minimálně 6-7x větší úložnou kapacitu.



---

 **POZNÁMKA:** Externí optická jednotka připojená k vašemu počítači nemusí podporovat všechny typy optických disků, které jsou zmíněny v této části.

---

## Disky CD-R

Disky CD-R (jeden zápis) používejte pro vytvoření permanentních archivů a ke sdílení souborů s kýmkoliv. Mezi typické způsoby využití patří:

- Distribuce větších prezentací
- Sdílení naskenovaných a digitálních fotografií, videoklipů a zapsaných dat
- Tvorba vlastních hudebních CD
- Udržování permanentních archivů počítačových souborů a skenovaných domácích záznamů
- Přesun souborů z pevného disku pro uvolnění místa na disku

Po nahrání dat již nelze nic vymazat nebo přepsat.

## Disky CD-RW

Disky CD-RW (přepisovatelná verze CD) používejte pro uložení větších projektů, které musí být pravidelně aktualizovány. Mezi typické způsoby využití patří:

- Tvorba a udržování větších dokumentů a projektů
- Přesun pracovních souborů
- Týdenní zálohování souborů na pevném disku
- Průběžná aktualizace fotografií, videa, zvuku a dat

## Disky DVD±R

Prázdné disky DVD±R používejte pro permanentní uložení větších množství informací. Po nahrání dat již nelze nic vymazat nebo přepsat.

## Disky DVD±RW

Disky DVD±RW používejte, pokud chcete mít možnost vymazat nebo přepsat data, která jste uložili již dříve. Tento typ disku je ideální pro testování audio nebo video záznamů předtím, než je vypálíte na disk CD nebo DVD, který nemůže být změněn.

## Přehrávání hudby

---

 **POZNÁMKA:** Ujistěte se, že je externí optická jednotka připojena k počítači dříve, než začnete provádět tyto kroky.

---

1. Zapněte počítač.
2. Stisknutím uvolňovacího tlačítka **(1)** na krytu externí optické jednotky uvolněte přihrádku disku.
3. Vytáhněte přihrádku **(2)**.
4. Disk držte za okraje a vložte ho popsanou stranou nahoru do středu přihrádky.

---

 **POZNÁMKA:** Pokud přihrádka není zcela přístupná, opatrně disk nakloňte a umístěte jej na vřeteno.

---

5. Opatrně zatlačte disk (3) na vřeteno přihrádky (disk musí zapadnout na místo).

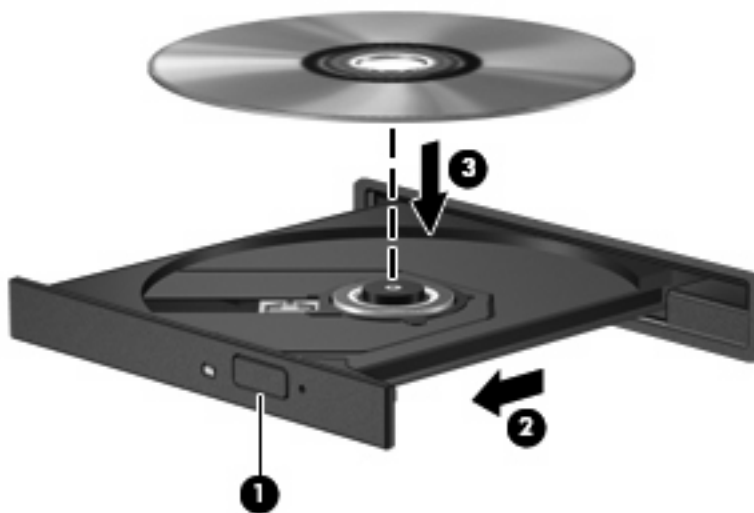

6. Zavřete přihrádku disku.
7. Pokud jste ještě nenastavili funkci automatického přehrávání, otevře se dialogové okno, které se vás zeptá, jak chcete obsah média použít. Vyberte přehrávač Windows Media Player, který je předinstalován na vašem počítači.

---

 **POZNÁMKA:** Po vložení disku dojde ke krátké standardní prodlevě.

---

Pokud je při přehrávání disku nedopatřením iniciován režim spánku nebo hibernace:

- Přehrávání může být přerušeno.
- Může se zobrazit varování a výzva, zda chcete pokračovat. Při zobrazení této zprávy klepněte na tlačítko **Ne**.
- Přehrávání bude pravděpodobně možné až po opětovném spuštění disku CD nebo DVD.

## Sledování filmu

Externí optická jednotka umožňuje sledovat filmy uložené na disku.

---

 **POZNÁMKA:** Ujistěte se, že je externí optická jednotka připojena k počítači dříve, než začnete provádět tyto kroky.

---

1. Zapněte počítač.
2. Stisknutím uvolňovacího tlačítka (1) na krytu externí optické jednotky uvolněte přihrádku disku.
3. Vytáhněte přihrádku (2).
4. Disk držte za okraje a vložte ho popsanou stranou nahoru do středu přihrádky.

---

 **POZNÁMKA:** Pokud přihrádka není zcela přístupná, opatrně disk nakloňte a umístěte jej na vřeteno.

---

5. Opatrně zatlačte disk (3) na vřeteno přihrádky (disk musí zapadnout na místo).

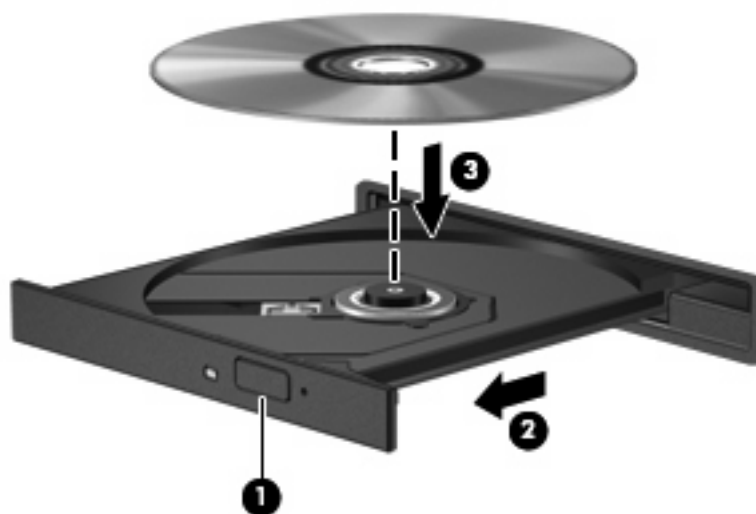

6. Zavřete přihrádku disku.

 **POZNÁMKA:** Po vložení disku dojde ke krátké standardní prodlevě. Pokud jste nevybrali přehrávač médií, zobrazí se dialog funkce automatického přehrávání. Budete vyzváni k volbě způsobu použití obsahu média.

## Změna nastavení regionu disku DVD

Většina disků DVD, které obsahují soubory podléhající autorským právům, obsahuje také kódy regionů. Kódy regionů slouží k účinnější mezinárodní ochraně autorských práv.

Disk DVD obsahující kód regionu je možné přehrát pouze v případě, že kód regionu na disku DVD odpovídá nastavení regionu v jednotce DVD.

△ **UPOZORNĚNÍ:** Nastavení regionu jednotky DVD lze změnit maximálně pětkrát.

Nastavení regionu vybrané při páté změně se stane trvalým nastavením regionu v jednotce DVD.

Počet zbývajících změn regionu je zobrazen na kartě Region DVD.

Chcete-li změnit nastavení v operačním systému, postupujte následujícím způsobem:

1. Klepněte na **Start > Počítač > Vlastnosti**.
2. V levém panelu klepněte na **Správce zařízení**.

 **POZNÁMKA:** Windows má funkci Kontrola uživatelského účtu, která zlepšuje zabezpečení vašeho počítače. Při instalaci aplikací, spouštění nástrojů nebo změně nastavení Windows se může zobrazit dialog požadující vaše oprávnění nebo heslo. Více informací v Nápovědě a odborné pomoci Windows.

3. Klepněte na znaménko „+“ vedle **jednotky DVD/CD-ROM**.
4. Klepněte pravým tlačítkem myši na jednotku DVD, pro kterou chcete změnit nastavení regionu, a potom klepněte na položku **Vlastnosti**.

5. Na kartě **Region disku DVD** proveďte požadované změny.
6. Klepněte na tlačítko **OK**.

## Tvorba neboli „vypalování“ disku CD nebo DVD

Pokud je vaše externí optická jednotka CD-RW, DVD-RW nebo DVD±RW, můžete použít software jako Windows Media Player pro vypalování dat a audio souborů, včetně hudebních souborů MP3 a WAV. Pro vypalování video souborů na disky CD nebo DVD použijte MyDVD.

Při vypalování disků CD nebo DVD postupujte následovně:

- Před vypálením disku uložte a zavřete jakékoliv otevřené soubory a zavřete všechny programy.
- Disky CD-R nebo DVD-R jsou obvykle pro vypalování audio souborů nejlepší, protože informace po zkopírování nemohou být změněny.
- Protože některá domácí a auto sterea nepřehrávají disky CD-RW, použijte pro vypálení hudby disky CD-R.
- Všeobecně jsou pro vypalování datových souborů nebo testování audio nebo video záznamů nejlepší disky CD-RW nebo DVD-RW, protože na discích CD nebo DVD nemůžou být záznamy měněny.
- DVD přehrávače používané v domácích systémech obvykle nepodporují všechny formáty DVD. Seznam podporovaných formátů viz uživatelská příručka, která byla dodána s vaším DVD přehrávačem.
- Soubor MP3 vyžaduje méně prostoru než jiné formáty hudebních souborů a proces tvorby disku MP3 je stejný, jako při vytváření datového souboru. Soubory MP3 mohou být přehrávány pouze na přehrávačích MP3 nebo na počítačích se softwarem MP3.

Při vypálení disku CD nebo DVD postupujte následovně:

1. Stáhněte nebo zkopírujte zdrojové soubory do složky na vašem pevném disku.
2. Vložte prázdný disk CD nebo DVD do externí optické jednotky.
3. Vyberte **Start > Všechny programy** a název softwaru, který chcete používat.
4. Vyberte druh disku CD nebo DVD, který chcete vytvořit—datový, audio nebo video.
5. Klepněte pravým tlačítkem na **Start**, klepněte na **Procházet** a přejděte na složku, kde jsou uloženy zdrojové soubory.
6. Otevřete složku a přetáhněte soubory do jednotky, ve které je prázdný optický disk.
7. Zahajte proces vypalování podle pokynů vámi vybraného programu.

Podrobné informace o používání softwaru naleznete v pokynech výrobce, které mohou být poskytnuty se softwarem, na disku nebo na webové stránce výrobce.

△ **UPOZORNĚNÍ:** Upozornění na autorská práva. Vytváření neautorizovaných kopií materiálu chráněného autorskými právy, včetně počítačových programů, filmů, vysílání a zvukových záznamů, je podle platných zákonů o autorských právech trestným činem. Nepoužívejte počítač pro tyto účely.

## Vyjmutí optického disku (CD nebo DVD)

1. Stisknutím tlačítka **(1)** na jednotce uvolníte přihrádku disku a poté jemně táhněte za přihrádku **(2)**, dokud se nezastaví.
2. Vyjměte disk **(3)** z přihrádky tak, že opatrně zatlačíte na vřeteno a současně zatáhnete za vnější hrany disku (nedotýkejte se povrchu disku).

 **POZNÁMKA:** Pokud přihrádka není plně přístupná, disk opatrně nakloňte a vyjměte jej.



3. Zavřete přihrádku disku a vložte disk do ochranného obalu.

## Webová kamera

Počítač je vybaven integrovanou webovou kamerou, která je umístěna v horní části displeje. Webovou kameru lze použít s množstvím programů k následujícím účelům:

- Nahrávání videa
- Odesílání videa ve formě datového toku v softwaru pro rychlé zaslání zpráv
- Pořizování fotografií

 **POZNÁMKA:** Další informace o použití softwaru navrženého pro použití s integrovanou webovou kamerou naleznete v nápovědě k tomuto softwaru.

V zájmu dosažení optimálního výkonu postupujte při používání integrované webové kamery podle následujících pokynů:

- Před zahájením videohovoru zkontrolujte, zda máte nejnovější verzi programu pro rychlé zaslání zpráv.
- Webová kamera nemusí za některými síťovými branami firewall pracovat správně.  
 **POZNÁMKA:** Pokud máte problémy s prohlížením a zasláním multimediálních souborů někomu nebo do jiné sítě LAN za vaší branou firewall, dočasně vypněte bránu firewall, proveďte úkon, který chcete provést, a poté zase spusťte bránu firewall. Pro trvalé odstranění problému změňte nastavení brány firewall tak, jak je třeba, a upravte pravidla a nastavení ostatních systémů pro detekci napadení. Pro další informace kontaktujte svého správce sítě nebo oddělení IT.
- Je-li to možné, umístěte jasné světelné zdroje za webovou kameru mimo obrazový úhel.

## Nastavení vlastností webové kamery

Vlastnosti webové kamery můžete nastavit pomocí dialogového okna Vlastnosti, které je přístupné v různých programech pracujících s integrovanou webovou kamerou, a to většinou prostřednictvím nabídky vlastností, konfigurace nebo nastavení:

- **Jas**—Řídí množství světla ve snímku. Vyšší nastavení jasu vytváří světlejší obraz, nižší nastavení má za následek tmavší obraz.
- **Kontrast**—Řídí rozdíl mezi světlými a tmavými plochami obrazu. Vyšší nastavení kontrastu zintenzivní obraz. Nižší nastavení kontrastu zachovává více z původního dynamického rozsahu, ale má za následek plošší obraz.
- **Odstín**—Řídí aspekt barvy, který ji odlišuje od ostatních barev (co tvoří červenou, zelenou nebo modrou barvu). Odstín je něco jiného než sytost, která určuje intenzitu daného odstínu.
- **Sytost**—Řídí intenzitu barvy ve výsledném obrazu. Vyšší nastavení sytosti vytváří výraznější obraz, nižší nastavení má za následek jemnější obraz.
- **Ostrost**—Řídí zobrazení hran ve snímku. Vyšší nastavení ostrosti vytváří jasnější rysy obrazu, nižší nastavení má za následek měkčí obraz.
- **Hodnota gamma**—Řídí šedé barvy nebo střední tóny ve snímku. Úprava gamma vám umožní změnit hodnoty jasu ve střední oblasti šedé bez výrazného vlivu na světlé a tmavé oblasti. Při nižším nastavení hodnoty gama se šedé polotóny jeví černé a tmavé barvy vypadají ještě tmavší.

Více informací o použití webové kamery najdete v **Start > Nápověda a podpora**.

# 5 Zabezpečení

## Ochrana počítače

 **POZNÁMKA:** Funkce zabezpečení jsou navrženy tak, aby sloužily jako odrazující prvek. Nemohou však zabránit zneužití nebo odcizení produktu.

**POZNÁMKA:** V některých zemích nebo oblastech podporuje počítač službu CompuTrace, která umožňuje bezpečnostní sledování a získání počítače zpět. Pokud je počítač odcizen, může jej služba CompuTrace lokalizovat ve chvíli, kdy se neoprávněný uživatel připojí k síti Internet. Pokud chcete používat službu CompuTrace, musíte zakoupit související software a zaregistrovat se. Informace o objednání softwaru CompuTrace naleznete na webových stránkách společnosti HP <http://www.hpshopping.com>.

Funkce zabezpečení poskytované s počítačem chrání počítač, osobní informace a data před řadou rizik. Podle způsobu použití počítače lze určit, které funkce zabezpečení budete potřebovat.

Některé funkce zabezpečení jsou součástí operačního systému Windows. Další funkce zabezpečení jsou uvedeny v následující tabulce. Většinu těchto dalších funkcí zabezpečení lze konfigurovat pomocí nástroje Computer Setup.

Ochrana	Doporučená funkce zabezpečení
Neoprávněné používání počítače	Ověření po zapnutí pomocí hesla nebo karty Smart Card
Neoprávněný přístup k nástroji Computer Setup (f10)	Nastavení hesla v nástroji Computer Setup*
Neoprávněný přístup k obsahu pevného disku	Heslo DriveLock v nástroji Computer Setup*
Neoprávněné resetování hesel nástroje Computer Setup (f10)	Funkce silného zabezpečení nástroje Computer Setup*
Neoprávněné spuštění z optické jednotky, disketové jednotky nebo interní síťové karty	Možnosti spuštění v nástroji Computer Setup*
Neoprávněný přístup k datům	<ul style="list-style-type: none"><li>• Software brány Firewall</li><li>• Aktualizace systému Windows</li></ul>
Neoprávněný přístup k nastavení nástroje Computer Setup a dalším informacím identifikace systému	Nastavení hesla v nástroji Computer Setup*
Neoprávněné odpojení počítače	Zásuvka bezpečnostního kabelu (pro připojení doplňkového bezpečnostního kabelu)

\*Nástroj Computer Setup není součástí systému Windows. Lze jej spustit stisknutím klávesy f10 po zapnutí nebo restartování počítače. Při používání nástroje Computer Setup je nutno k navigaci a provádění voleb používat klávesnici.

## Používání hesel

Heslo je skupina znaků, které si vybíráte pro zabezpečení informací v počítači. Mohou být nastavena různá hesla v závislosti na tom, jak chcete kontrolovat přístup k informacím. Hesla mohou být nastavena v systému Windows nebo v nástroji Computer Setup pro jiné operační systémy než Windows, předinstalovaných na počítači.

- △ **UPOZORNĚNÍ:** Chcete-li předejít uzamčení počítače, poznamenejte si každé heslo, které nastavíte. Protože se většina hesel nezobrazuje, když jsou nastavována, měněna nebo mazána, je nezbytné si okamžitě poznamenávat každé heslo a ukládat jej na bezpečném místě.

Pro funkci nástroje Computer Setup i pro funkci zabezpečení systému Windows lze použít stejné heslo. Navíc lze stejné heslo použít zároveň u více funkcí nástroje Computer Setup.

Při nastavování hesla v nástroji Computer Setup se řiďte následujícími pravidly:

- Heslo může být libovolnou kombinací až 8 písmen a číslic a rozlišují se u něj malá a velká písmena.
- Heslo nastavené v nástroji Computer Setup je třeba zadat na výzvu nástroje Computer Setup. Heslo nastavené v systému Windows je třeba zadat na výzvu systému Windows.

Při zadávání a uchovávání hesel se řiďte následujícími pravidly:

- Při vytváření hesel se řiďte požadavky nástroje.
- Zapište si svá hesla a uložte je na bezpečném místě, které není v blízkosti počítače.
- Hesla neuchovávejte v souboru, který je uložen v počítači.
- Nepoužívejte jako heslo své jméno nebo jiné informace, které lze snadno uhodnout.

Následující části obsahují přehled běžně používaných hesel systému Windows a Computer Setup a dále obsahují popis jejich funkcí. Více informací o heslech systému Windows, jako například hesla pro spojiče obrazovky, najdete v **Start > Nápověda a podpora**.

## Nastavení hesla v systému Windows

Hesla systému Windows	Funkce
Heslo správce*	Zabezpečuje přístup k účtu správce systému Windows.
Heslo uživatele*	Ochrání přístup k uživatelskému účtu systému Windows.

\*Informace o nastavení hesla správce systému Windows nebo hesla uživatele systému Windows získáte po zvolení funkcí **Start > Nápověda a odborná pomoc**.

## Nastavení hesel v nástroji Computer Setup

Hesla nástroje Computer Setup	Funkce
Setup password (Nastavit heslo)	Omezuje přístup k nástroji Computer Setup.
Power-on password (Heslo vyžadované po zapnutí)	Omezuje přístup k obsahu počítače, když se počítač zapíná, restartuje nebo přechází z režimu spánku.
Drivelock master password (Hlavní heslo funkce DriveLock)	Omezuje přístup k internímu pevnému disku, který je chráněn funkcí DriveLock. Používá se také k vypnutí ochrany



Hesla nástroje Computer Setup	Funkce
	DriveLock. Toto heslo se nastavuje v nabídce DriveLock Passwords při povolování.
Drivelock user password (Uživatelské heslo funkce DriveLock)	Omezuje přístup k internímu pevnému disku, který je chráněn funkcí DriveLock. Nastavuje se v nabídce DriveLock Passwords při povolování.

## Setup password (Nastavit heslo)

Heslo pro nastavení nástroje Computer Setup omezuje přístup k nastavením a identifikačním informacím systému v nástroji Computer Setup. Po uložení bude heslo vyžadováno při přístupu k nástroji Computer Setup a při provádění změn pomocí nástroje Computer Setup.

Při nastavování hesla si pamatujte následující:

- Nelze jej zaměňovat s heslem správce systému Windows, přestože obě hesla mohou být stejná.
- Při nastavení, zadání, změně ani odstranění se nezobrazuje.
- Hesla je třeba nastavit a zadat pomocí stejných kláves. Pokud například nastavíte heslo pomocí číselných kláves na klávesnici, nebude heslo následně rozpoznáno, jestliže se jej pokusíte zadat pomocí vestavěné číselné klávesnice.
- Může obsahovat libovolnou kombinaci až 32 písmen a číslic a nerozlišuje se u něj velikost písmen.

## Správa hesla nastavení

Heslo pro nastavení lze nastavit, změnit a zrušit v nástroji Computer Setup.

Postup správy, nastavení, změny nebo odstranění tohoto hesla:

1. Nástroj Computer Setup spustíte zapnutím nebo restartováním počítače a stisknutím klávesy **f10** v okamžiku, kdy je v dolním levém rohu obrazovky zobrazena zpráva „F10 = ROM Based Setup“ (f10 = konfigurační nástroj v paměti ROM).
2. Pomocí kláves se šipkami vyberte **Security** (Zabezpečení) > **Setup Password** (Nastavení hesla), a poté stiskněte **enter**.
  - Chcete-li nastavit heslo pro nastavení, zadejte je do polí **New password** (Nové heslo) a **Verify new password** (Potvrdit nové heslo) a stiskněte klávesu **f10**.
  - Pokud chcete heslo pro nastavení, zadejte aktuální heslo do pole **Old Password** (Staré heslo), zadejte nové heslo do polí **New Password** (Nové heslo) a **Verify New Password** (Potvrdit nové heslo) a potom stiskněte klávesu **f10**.
  - Chcete-li odstranit heslo pro nastavení, zadejte aktuální heslo do pole **Old password** (Staré heslo) a stiskněte klávesu **f10**.
3. Pokud budete chtít uložit nastavení, zvolte pomocí kláves se šipkami položky **File** (Soubor) > **Save changes and exit** (Uložit změny a ukončit). Potom postupujte podle pokynů na obrazovce.

Nastavení se zavede po restartování počítače.

## Zadání hesla pro nastavení

Do pole **Setup password** (Heslo programu Setup) zadejte heslo programu Setup (pomocí stejného typu kláves jako při jeho nastavení) a stiskněte klávesu **enter**. Pokud heslo pro nastavení zadáte třikrát neúspěšně, budete muset restartovat počítač a zkusit zadat heslo znovu.

## Heslo vyžadované po zapnutí

Heslo vyžadované po zapnutí pro nástroj Computer Setup chrání počítač před neoprávněným použitím. Po nastavení hesla je nutné heslo zadat po každém zapnutí počítače.

Heslo vyžadované po zapnutí má následující vlastnosti:

- Při nastavení, zadání, změně ani odstranění se nezobrazuje.
- Musí být nastaveno a zadáváno pomocí stejných kláves. Pokud například nastavíte heslo při spuštění pomocí číselných kláves na klávesnici, nebude heslo následně rozpoznáno, jestliže se jej pokusíte zadat pomocí integrované číselné klávesnice.
- Může obsahovat libovolnou kombinaci až 32 písmen a číslic a nerozlišuje se u něj velikost písmen.

## Správa hesla vyžadovaného po zapnutí

Heslo vyžadované po zapnutí lze nastavit, změnit a zrušit v nástroji Computer Setup.

Postup správy, nastavení, změny nebo odstranění tohoto hesla:

1. Nástroj Computer Setup spustíte zapnutím nebo restartováním počítače a stisknutím klávesy **f10** v okamžiku, kdy je v dolním levém rohu obrazovky zobrazena zpráva „F10 = ROM Based Setup“ (f10 = konfigurační nástroj v paměti ROM).
2. Pomocí kláves se šipkami vyberte položky **Security (Zabezpečení) > Power-On password** (Heslo vyžadované po zapnutí) a stiskněte klávesu **enter**.
  - Chcete-li nastavit heslo vyžadované po zapnutí, zadejte je do polí **New password** (Nové heslo) a **Verify new password** (Potvrdit nové heslo) a stiskněte klávesu **f10**.
  - Chcete-li heslo vyžadované po zapnutí změnit, zadejte aktuální heslo do pole **Old password** (Staré heslo) a do polí **New Password** (Nové heslo) a **Verify new password** (Potvrdit nové heslo) zadejte nové heslo a stiskněte klávesu **f10**.
  - Chcete-li heslo vyžadované po zapnutí odstranit, zadejte aktuální heslo do pole **Old password** (Staré heslo) a stiskněte klávesu **f10**.
3. Pokud budete chtít uložit nastavení, zvolte pomocí kláves se šipkami položky **File (Soubor) > Save changes and exit** (Uložit změny a ukončit). Potom postupujte podle pokynů na obrazovce.

Nastavení se zavede po restartování počítače.

## Zadání hesla vyžadovaného po zapnutí

V dialogu **Power-on password** (Heslo vyžadované po zapnutí) zadejte heslo (pomocí stejné kombinace kláves, která byla použita při vytváření hesla) a stiskněte klávesu **enter**. Po 3 neúspěšných pokusech o zadání hesla budete muset počítač vypnout a znovu zapnout a zkusit zadat heslo znovu.

## Vyžadování zadání hesla po zapnutí při restartu

Kromě toho, že je vyžadováno heslo při každém zapnutí počítače, lze systém nastavit tak, že heslo bude nutné zadat i při každém restartu počítače.

Postup zapnutí a vypnutí této funkce v nástroji Computer Setup:

1. Nástroj Computer Setup spustíte zapnutím nebo restartováním počítače a stisknutím klávesy **f10** v okamžiku, kdy je v dolním levém rohu obrazovky zobrazena zpráva „F10 = ROM Based Setup“ (f10 = konfigurační nástroj v paměti ROM).
2. Pomocí kláves se šipkami vyberte položku **Security** (Zabezpečení) > **Password options** (Možnosti hesla) a stiskněte klávesu **enter**.
3. Pomocí kláves se šipkami vyberte položku **Enable** (Povolit) nebo **Disable** (Zakázat) v poli **Require password on restart** (Vyžadovat heslo při restartu) a stiskněte klávesu **f10**.
4. Pokud budete chtít uložit nastavení, zvolte pomocí kláves se šipkami položku **File** (Soubor) > **Save changes and exit** (Uložit změny a ukončit). Potom postupujte podle pokynů na obrazovce.

## Použití funkce DriveLock nástroje Computer Setup

△ **UPOZORNĚNÍ:** Aby se nestalo, že pevný disk chráněný funkcí DriveLock bude trvale nepoužitelný, uložte uživatelské a hlavní heslo funkce DriveLock na bezpečném místě, které není v blízkosti počítače. Pokud zapomenete obě hesla funkce DriveLock, bude pevný disk natrvalo uzamčen a nebude jej možné dále používat.

Funkce DriveLock chrání před neoprávněným přístupem k obsahu pevného disku. Funkci DriveLock lze použít pouze pro interní pevné disky počítače. Po zavedení funkce DriveLock bude při přístupu k pevnému disku vyžadováno heslo. Pokud má být jednotka pevného disku přístupná pomocí hesel DriveLock, musí být vložena v počítači a ne ve volitelné stolní jednotce nebo externím zařízení MultiBay.

Pokud chcete zapnout funkci DriveLock pro pevný disk, je nutné nastavit uživatelské a hlavní heslo v nástroji Computer Setup. Důležité informace o použití funkce DriveLock:

- Po zavedení funkce DriveLock lze k pevnému disku přistupovat pouze po zadání uživatelského nebo hlavního hesla.
- Vlastníkem uživatelského hesla by měl být běžný uživatel chráněného pevného disku. Vlastníkem hlavního hesla může být správce systému nebo běžný uživatel.
- Uživatelské i hlavní heslo mohou být shodná.
- Uživatelské nebo hlavní heslo lze zrušit pouze po odstranění ochrany DriveLock pro daný pevný disk. Funkce DriveLock může být deaktivována pouze zadáním hlavního hesla.

📝 **POZNÁMKA:** Pokud se heslo vyžadované po zapnutí shoduje s uživatelským heslem funkce DriveLock, budete požádáni o zadání pouze hesla po zapnutí (nebude nutno zadat obě hesla).

## Nastavení hesla funkce DriveLock

Přístup k nastavení funkce DriveLock v nástroji Computer Setup:

1. Nástroj Computer Setup spustíte zapnutím nebo restartováním počítače a stisknutím klávesy **f10** v okamžiku, kdy je v dolním levém rohu obrazovky zobrazena zpráva „F10 = ROM Based Setup“ (f10 = konfigurační nástroj v paměti ROM).
2. Pomocí kláves se šipkami vyberte položky **Security** (Zabezpečení) > **DriveLock passwords** (Heslo funkce DriveLock) a stiskněte klávesu **enter**.
3. Vyberte umístění jednotky pevného disku, která má být chráněna, a stiskněte klávesu **f10**.
4. Pomocí kláves se šipkami vyberte položku **Enable** (Povolit) v poli **Protection** (Ochrana) a stiskněte klávesu **f10**.
5. Přečtěte si varování. Pokračujte stisknutím klávesy **f10**.
6. Zadejte heslo uživatele do polí **New password** (Nové heslo) a **Verify new password** (Potvrdit nové heslo) a stiskněte klávesu **f10**.
7. Zadejte hlavní heslo do polí **New password** (Nové heslo) a **Verify new password** (Potvrdit nové heslo) a stiskněte klávesu **f10**.
8. Pokud chcete ověřit aktivaci funkce DriveLock u zvolené jednotky pevného disku, zadejte do pole pro potvrzení řetězec `DriveLock` a stiskněte klávesu **f10**.
9. Z nastavení DriveLock odejdete vybráním **Esc** pomocí kláves se šipkami.
10. Pokud budete chtít uložit nastavení, zvolte pomocí kláves se šipkami položku **File** (Soubor) > **Save changes and exit** (Uložit změny a ukončit). Potom postupujte podle pokynů na obrazovce.

Nastavení se zavede po restartování počítače.

## Zadání hesla funkce DriveLock

Ujistěte se, že je jednotka pevného disku vložena v počítači (ne ve volitelné stolní jednotce nebo v externím zařízení MultiBay).

V dialogu **DriveLock Password** (Heslo funkce DriveLock) zadejte uživatelské nebo hlavní heslo (pomocí stejné kombinace kláves, jaká byla použita při vytváření hesla) a stiskněte klávesu [enter](#).

Pokud heslo zadáte dvakrát neúspěšně, budete muset vypnout počítač a zkusit zadat heslo znovu.



## Změna hesla funkce DriveLock

Přístup k nastavení funkce DriveLock v nástroji Computer Setup:

1. Nástroj Computer Setup spustíte zapnutím nebo restartováním počítače a stisknutím klávesy **f10** v okamžiku, kdy je v dolním levém rohu obrazovky zobrazena zpráva „F10 = ROM Based Setup“ (f10 = konfigurační nástroj v paměti ROM).
2. Pomocí kláves se šipkami vyberte položky **Security** (Zabezpečení) > **DriveLock passwords** (Heslo funkce DriveLock) a stiskněte klávesu **enter**.
3. Pomocí kláves se šipkami vyberte umístění jednotky pevného disku a stiskněte klávesu **f10**.
4. Pomocí kláves se šipkami vyberte pole hesla, které chcete změnit. Zadejte aktuální heslo do pole **Old password** (Staré heslo) a do polí **New password** (Nové heslo) a **Verify new password** (Potvrdit nové heslo) zadejte nové heslo. Potom stiskněte klávesu **f10**.
5. Pokud budete chtít uložit nastavení, zvolte pomocí kláves se šipkami položky **File** (Soubor) > **Save changes and exit** (Uložit změny a ukončit). Potom postupujte podle pokynů na obrazovce.

Nastavení se zavede po restartování počítače.

## Vypnutí funkce DriveLock

Přístup k nastavení funkce DriveLock v nástroji Computer Setup:

1. Nástroj Computer Setup spustíte zapnutím nebo restartováním počítače a stisknutím klávesy **f10** v okamžiku, kdy je v dolním levém rohu obrazovky zobrazena zpráva „F10 = ROM Based Setup“ (f10 = konfigurační nástroj v paměti ROM).
2. Pomocí kláves se šipkami vyberte položky **Security** (Zabezpečení) > **DriveLock passwords** (Heslo funkce DriveLock) a stiskněte klávesu **enter**.
3. Pomocí kláves se šipkami vyberte umístění jednotky pevného disku a stiskněte klávesu **f10**.
4. Pomocí kláves se šipkami vyberte položku **Disable** (Zakázat) v poli **Protection** (Ochrana) a stiskněte klávesu **f10**.
5. Zadejte hlavní heslo do pole **Old password** (Staré heslo). Potom stiskněte klávesu **f10**.
6. Pokud budete chtít uložit nastavení, zvolte pomocí kláves se šipkami položku **File** (Soubor) > **Save changes and exit** (Uložit změny a ukončit). Potom postupujte podle pokynů na obrazovce.

Nastavení se zavede po restartování počítače.

# Použití funkcí zabezpečení nástroje Computer Setup

## Zabezpečení systémových zařízení

Systémová zařízení lze povolit nebo zakázat v nabídkách Boot options (Možnosti zavádění) a Port options (Nastavení portů) v nástroji Computer Setup.

Postup zakázání a opětovného povolení systémových zařízení v nástroji Computer Setup:

1. Nástroj Computer Setup spustíte zapnutím nebo restartováním počítače a stisknutím klávesy **f10** v okamžiku, kdy je v dolním levém rohu obrazovky zobrazena zpráva „F10 = ROM Based Setup“ (f10 = konfigurační nástroj v paměti ROM).
2. Pomocí kláves se šipkami zvolte **System Configuration** (Systémová konfigurace) > **Boot options** (Možnosti zavádění) nebo **System Configuration** (Systémová konfigurace) > **Port options** (Nastavení portů). Poté stiskněte **enter** a pomocí kláves se šipkami vyberte možnosti, které chcete.
3. Nastavení potvrďte klávesou **f10**.
4. Pokud budete chtít uložit nastavení, zvolte pomocí kláves se šipkami položky **File** (Soubor) > **Save changes and exit** (Uložit změny a ukončit). Potom postupujte podle pokynů na obrazovce.

Nastavení se zavede po restartování počítače.

## Použití funkce silného zabezpečení nástroje Computer Setup

- △ **UPOZORNĚNÍ:** Aby nedošlo k tomu, že počítač bude trvale nepoužitelný, uložte heslo správce, heslo vyžadované po zapnutí nebo kód PIN karty Smart Card na bezpečném místě, které není v blízkosti počítače. Bez těchto hesel nebo kódu PIN nebude možné počítač používat.

Funkce silného zabezpečení posiluje zabezpečení po zapnutí tím, že vyžaduje pro přístup do systému heslo pro nastavení, heslo po zapnutí nebo kód PIN.

## Nastavení silného zabezpečení

Postup zapnutí silného zabezpečení v nástroji Computer Setup:

1. Nástroj Computer Setup spustíte zapnutím nebo restartováním počítače a stisknutím klávesy **f10** v okamžiku, kdy je v dolním levém rohu obrazovky zobrazena zpráva „F10 = ROM Based Setup“ (f10 = konfigurační nástroj v paměti ROM).
2. Pomocí kláves se šipkami vyberte položky **Security** (Zabezpečení) > **Password options** (Možnosti hesla) a stiskněte klávesu **enter**.
3. V poli **Stringent security** (Silné zabezpečení) pomocí kláves se šipkami vyberte položku **Enable** (Povolit).
4. Přečtěte si varování. Pokračujte stisknutím klávesy **f10**.
5. Pokud chcete zapnout funkci při každém zapnutí počítače, stiskněte klávesu **f10**.
6. Pokud budete chtít uložit nastavení, zvolte pomocí kláves se šipkami položky **File** (Soubor) > **Save changes and exit** (Uložit změny a ukončit). Potom postupujte podle pokynů na obrazovce.

Nastavení se zavede po restartování počítače.

## Vypnutí silného zabezpečení

Postup vypnutí silného zabezpečení v nástroji Computer Setup:

1. Nástroj Computer Setup spustíte zapnutím nebo restartováním počítače a stisknutím klávesy **f10** v okamžiku, kdy je v dolním levém rohu obrazovky zobrazena zpráva „F10 = ROM Based Setup“ (f10 = konfigurační nástroj v paměti ROM).
2. Pomocí kláves se šipkami vyberte položky **Security** (Zabezpečení) > **Password options** (Možnosti hesla) a stiskněte klávesu **enter**.
3. Pomocí kláves se šipkami vyberte položku **Disable** (Zakázat) v poli **Stringent security** (Silné zabezpečení) a stiskněte klávesu **f10**.
4. Pokud budete chtít uložit nastavení, zvolte pomocí kláves se šipkami položku **File** (Soubor) > **Save changes and exit** (Uložit změny a ukončit). Potom postupujte podle pokynů na obrazovce.

Nastavení se zavede po restartování počítače.

## Zobrazení systémových informací nástroje Computer Setup

Funkce System Information (Systémové informace) nástroje Computer Setup poskytuje dva druhy systémových informací:

- Identifikační údaje o modelu počítače.
- Informace o procesoru, velikosti vyrovnávací paměti a paměti a systémové paměti ROM.

Postup zobrazení obecných systémových informací:

1. Nástroj Computer Setup spustíte zapnutím nebo restartováním počítače a stisknutím klávesy **f10** v okamžiku, kdy je v dolním levém rohu obrazovky zobrazena zpráva „F10 = ROM Based Setup“ (f10 = konfigurační nástroj v paměti ROM).
2. Klávesami se šipkami vyberte položku **File** (Soubor) > **System Information** (Systémové informace) a stiskněte klávesu **enter**.

---

 **POZNÁMKA:** Pokud chcete zabránit neoprávněnému přístupu k těmto informacím, musíte nastavit heslo pro nastavení v nástroji Computer Setup.

---

## Používání antivirového softwaru

Pokud používáte počítač k přístupu k elektronické poště, síti nebo Internetu, vystavujete jej napadení počítačovými viry. Počítačové viry mohou poškodit operační systém, aplikace a nástroje nebo mohou zapříčinit jejich nestandardní chování.

Antivirový software dokáže detekovat většinu virů, zneškodnit je a v převážné většině případů i odstranit jejich následky. Pokud chcete zajistit trvalou ochranu proti nově objeveným virům, musíte provádět aktualizace antivirového softwaru.

V počítači je předinstalován software Norton Internet Security. Informace o používání softwaru Norton Internet Security získáte klepnutím na položku **Start > Všechny programy > Norton Internet Security > Help and Support** (Nápověda a podpora).

Pokud chcete získat více informací o virech, zadejte do pole Hledat v Nápovědě a podpoře klíčové slovo *viry*.

## Používání softwaru brány Firewall

Pokud používáte počítač k přístupu k elektronické poště, síti nebo Internetu, mohou neoprávněné osoby získat přístup k vašim osobním údajům, počítači a k osobním souborům. K ochraně soukromí při použití počítače používejte předinstalovaný software brány firewall.

Software brány firewall nabízí informace o protokolování a generování hlášení a automatická upozornění, která slouží ke sledování veškerého příchozího i odchozího síťového provozu. Další informace získáte v dokumentaci brány firewall nebo od výrobce tohoto programu.

 **POZNÁMKA:** Za určitých okolností může brána firewall blokovat přístup ke hrám využívajícím síť Internet, narušovat síťové sdílení souborů a tiskáren nebo blokovat povolené přílohy elektronické pošty. Pokud chcete tento problém dočasně vyřešit, vypněte bránu firewall, proveďte požadovanou činnost a opět bránu firewall zapněte. Pokud chcete problém vyřešit trvale, změňte konfiguraci brány firewall.

## Instalace kritických aktualizací

△ **UPOZORNĚNÍ:** Pokud chcete ochránit počítač před narušením bezpečnosti a počítačovými viry, instalujte ihned po obdržení varování důležité aktualizace online od společnosti Microsoft.

---

Je možné, že *od doby expedice* počítače byly zveřejněny aktualizace operačního systému a ostatního softwaru. Pokud chcete zjistit, zda jsou v počítači nainstalovány všechny dostupné aktualizace:

- Pomocí aplikace Windows Update jednou za měsíc nainstalujte aktualizace softwaru.
- Nové aktualizace stahujte ze stránek společnosti Microsoft a prostřednictvím odkazu na aktualizace v okně Nápověda a odborná pomoc.



## Instalace bezpečnostního kabelu

 **POZNÁMKA:** Tento bezpečnostní kabel slouží jako odrazující prvek, neoprávněnému použití nebo krádeži však zcela zabránit nedokáže.

1. Obtočte bezpečnostní kabel okolo pevně zajištěného objektu.
2. Vložte klíč (1) do zámku kabelu (2).
3. Vložte zámek kabelu do zásuvky bezpečnostního kabelu na počítači (3) a klíčem zamkněte zámek kabelu.

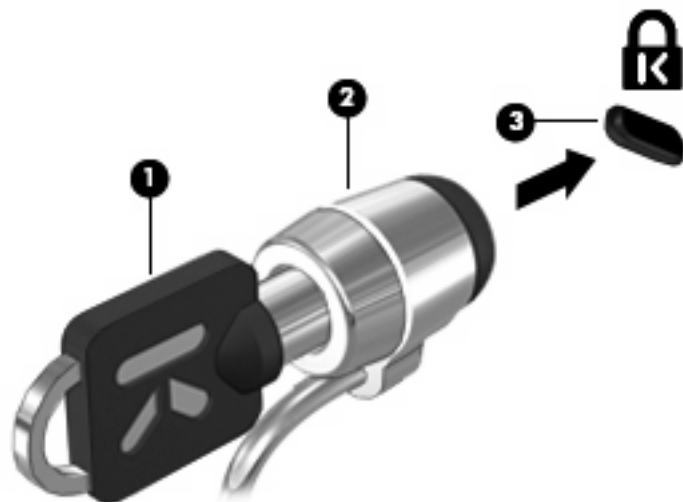

---

## 6 Externí jednotky

### Použití zařízení USB

Univerzální sériová sběrnice (USB) je hardwarové rozhraní, které lze použít k připojení doplňkových externích zařízení USB, jako například klávesnice, myši, jednotky, tiskárny, skeneru nebo rozbočovače.

Některá zařízení USB mohou vyžadovat další podpůrný software, který je obvykle dodán spolu se zařízením. Více informací o softwaru pro určité zařízení najdete v pokynech daného výrobce.

Počítač má 2 porty USB, které podporují jednotky USB 1.0, USB 1.1 a USB 2.0. Rozbočovač USB poskytuje další porty USB, které lze použít s počítačem.

### Připojení zařízení USB

△ **UPOZORNĚNÍ:** Aby nedošlo k poškození konektorů USB, nepoužívejte při připojování zařízení USB nepřiměřenou sílu.

▲ Chcete-li připojit zařízení USB k počítači, připojte kabel USB pro zařízení k portu USB.



Jakmile bude zařízení nalezeno, uslyšíte zvukové upozornění.

📄 **POZNÁMKA:** Při prvním připojení zařízení USB se zobrazí zpráva v oznamovací oblasti, která vás informuje, že bylo zařízení rozpoznáno počítačem.

## Ukončení činnosti a odebrání zařízení USB

- △ **UPOZORNĚNÍ:** Aby nedošlo ke ztrátě dat či narušení stability systému, před odebráním zařízení USB nejprve ukončete jeho činnost.

**UPOZORNĚNÍ:** Aby nedošlo k poškození konektoru USB, neodpojujte zařízení USB táhnutím za kabel.

Ukončení činnosti a odstranění zařízení USB:

1. Poklepejte na ikonu **Bezpečně odebrat hardware** v oznamovací oblasti na pravé straně hlavního panelu.

 **POZNÁMKA:** Chcete-li zobrazit ikonu Bezpečně odebrat hardware, klepněte na tlačítko **Zobrazit skryté ikony** (< nebo <<) v oznamovací oblasti.

2. Klepněte na název zařízení v seznamu.

 **POZNÁMKA:** Pokud v seznamu požadované zařízení USB není, činnost tohoto zařízení není nutné před odebráním ukončit.

3. Klepněte na tlačítko **Zastavit** a potom na tlačítko **OK**.
4. Odeberte zařízení.

## Využití podpory starších verzí rozhraní USB

Podpora starších verzí rozhraní USB (ve výchozím nastavení povolena) umožňuje používat toto rozhraní v následujících situacích:

- Použití klávesnice, myši nebo rozbočovače USB připojených k portu USB na počítači během spuštění nebo v aplikaci nebo nástroji založenými na MS-DOS.
- Spuštění nebo restart z doplňkového externího zařízení MultiBay nebo doplňkového spustitelného zařízení USB.

Podpora starších zařízení USB je v nastavení od výrobce povolena. Povolení a zakázání podpory starších verzí rozhraní USB:

1. Nástroj Computer Setup (Nastavení počítače) spustíte zapnutím nebo restartováním počítače a stisknutím klávesy **f10** v okamžiku, kdy je v dolním levém rohu obrazovky zobrazena zpráva „F10 = ROM Based Setup“ (F10 = konfigurační nástroj v paměti ROM).
2. Pomocí kláves se šipkami vyberte položku **Konfigurace systému > Konfigurace zařízení** a stiskněte klávesu **enter**.
3. Pomocí kláves se šipkami zapněte nebo vypněte funkci podpory starších verzí rozhraní USB a stiskněte klávesu **f10**.
4. Jestliže chcete uložit nastavení a ukončit program Computer Setup, vyberte pomocí kláves se šipkami položku **File (Soubor) > Save Changes and Exit** (Uložit změny a ukončit program). Potom postupujte podle pokynů na obrazovce.

Nastavení se zavede po restartování počítače.

## Použití externích jednotek

Odstranitelné externí jednotky rozšiřují možnosti ukládání a přístupu k informacím. Jednotku USB lze přidat připojením k portu USB v počítači.

 **POZNÁMKA:** Externí optické jednotky USB HP by měly být připojeny k napájenému portu USB na levé straně počítače.

USB jednotky zahrnují následující typy:

- Disketová jednotka 1,44 MB
- Modul pevného disku (pevný disk s upevněným adaptérem)
- Jednotka DVD-ROM
- Kombinovaná jednotka DVD/CD-RW
- Kombinovaná jednotka DVD±RW / CD-RW
- Zařízení MultiBay

## Použití doplňkových externích zařízení

 **POZNÁMKA:** Více informací o požadovaném softwaru a ovladačích, nebo o tom který port na počítači použít, viz pokyny od výrobce.

Připojení externího zařízení k počítači:

 **UPOZORNĚNÍ:** Chcete-li snížit riziko poškození vybavení při připojování napájeného zařízení, ujistěte se, že je zařízení vypnuté a že kabel adaptéru není v napájení.

1. Připojte zařízení k počítači.
2. Pokud připojujete napájené zařízení, připojte napájecí kabel zařízení do uzemněné zásuvky poskytující střídavý proud.
3. Zapněte zařízení.

Chcete-li odpojit nenapájené externí zařízení, vypněte zařízení a potom je odpojte od počítače. Pro odpojení napájeného externího zařízení je vypněte, odpojte od počítače a poté odpojte napájecí kabel adaptéru z napájení.

## Použití volitelné externí multifunkční pozice MultiBay II

Externí pozice MultiBay II se připojuje k portu USB na počítači a slouží k připojení jednotky MultiBay II. Počítač je vybaven jedním napájeným portem USB, který se nachází na levé straně počítače. Tento port poskytuje napájení pro externí zařízení MultiBay při použití napájeného kabelu USB. Externí zařízení MultiBay, připojené k jinému portu USB na počítači, musí být připojeno ke zdroji napájení.

Další informace o externí jednotce MultiBay II naleznete v uživatelské příručce dodané s tímto zařízením.

## Použití volitelné externí optické jednotky (jen vybrané modely)

Externí optická jednotka se připojuje k portu USB na počítači a umožňuje použití optických disků (CD a DVD). Počítač je vybaven jedním napájeným portem USB, který se nachází na levé straně počítače. Tento port poskytuje napájení pro externí optickou jednotku při použití napájeného kabelu USB. Externí optická jednotka, připojená k jinému portu USB na počítači, musí být připojena ke zdroji napájení.

Externí optická jednotka, jako například jednotka DVD-ROM, podporuje optické disky (CD a DVD). Tyto disky ukládají a přenášejí data, přehrávají hudbu a filmy. Disky DVD mají větší kapacitu pro ukládání než disky CD.

Všechny optické jednotky mohou číst z optických disků a vybrané modely na ně mohou zapisovat tak, jak je popsáno v následující tabulce.

Typ optické jednotky	Čtení médií CD a DVD-ROM	Zápis na média CD-R/RW	Zápis na DVD (zahrnuje média DVD +R DL, DVD±RW/R a DVD-RAM)	Popisky disků LightScribe CD nebo DVD
Jednotka DVD-ROM	Ano	Ne	Ne	Ne
Kombinovaná jednotka DVD/CD-RW	Ano	Ano	Ne	Ne
Kombinovaná jednotka DVD±RW / CD-RW	Ano	Ano	Ano	Ne

**POZNÁMKA:** Některé z uvedených optických jednotek nemusí váš počítač podporovat. Tabulka optických jednotek nepředstavuje úplný výčet podporovaných optických jednotek.

- △ **UPOZORNĚNÍ:** Chcete-li předejít možnému přerušení poslechu hudebního disku nebo sledování videa, případně ztrátě funkcí pro přehrávání zvuku nebo videa, nespouštějte během čtení nebo zápisu na disky CD nebo DVD režim spánku ani režim hibernace.

Aby nedošlo ke ztrátě dat, neaktivujte během zápisu na disky CD nebo DVD režim spánku ani režim hibernace.

Pokud je režim spánku nebo hibernace aktivován během přehrávání disku, může dojít k následujícím reakcím:

- Přehrávání může být přerušeno.
- Může se zobrazit varování a výzva, zda chcete pokračovat. Při zobrazení této zprávy klepněte na tlačítko **Ne**.
- Přehrávání zvuku nebo videa bude pravděpodobně možné až po opětovném spuštění disku CD nebo DVD.

## Vložení optického disku (CD nebo DVD)

1. Zapněte počítač.
2. Stisknutím tlačítka **(1)** na krytu jednotky uvolněte přihrádku disku.
3. Vytáhněte přihrádku **(2)**.

4. Uchopte disk za hrany (nedotýkejte se povrchů disku) a umístěte jej do středu přihrádky popsanou stranou vzhůru.

 **POZNÁMKA:** Pokud přihrádka není zcela přístupná, opatrně disk nakloňte a umístěte jej na vřeteno.

5. Opatrně zatlačte disk **(3)** na vřeteno přihrádky (disk musí zapadnout na místo).

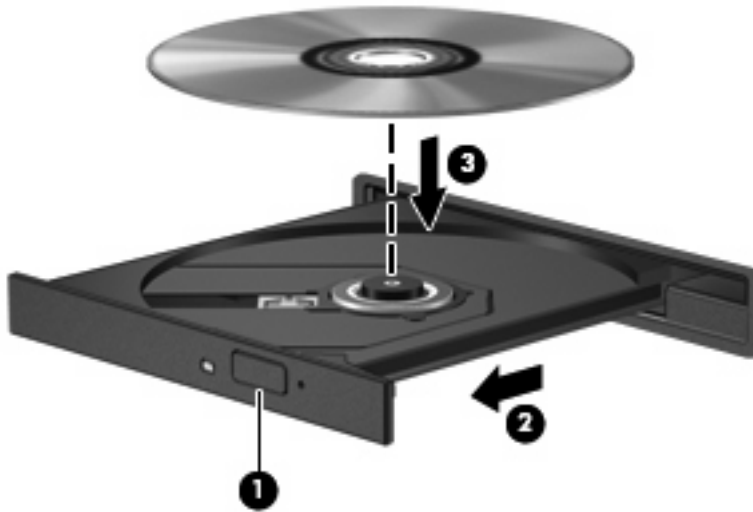

6. Zavřete přihrádku disku.

## Vyjmutí optického disku (CD nebo DVD)

Disk lze vyjmout dvěma způsoby v závislosti na tom, zda se přihrádka disku přirozeně otevře či ne.

### Pokud se přihrádka disku otevře

1. Stisknutím tlačítka **(1)** na jednotce uvolníte přihrádku disku a poté jemně táhněte za přihrádku **(2)**, dokud se nezastaví.

2. Vyměte disk **(3)** z přihrádky tak, že opatrně zatlačíte na vřeteno a současně zatáhnete za vnější hrany disku (nedotýkejte se povrchu disku).

 **POZNÁMKA:** Pokud přihrádka není plně přístupná, disk opatrně nakloňte a vyjměte jej.



3. Zavřete přihrádku disku a vložte disk do ochranného obalu.

### Pokud se přihrádka disku neotevře

1. Zasuňte konec svorky na papír **(1)** do otvoru pro uvolnění na přední straně jednotky.
2. Opatrně zatlačte na symbol kancelářské svorky, dokud nedojde k uvolnění. Potom vytáhněte přihrádku **(2)**.

3. Vyměte disk (3) z přihrádky tak, že opatrně zatlačíte na vřeteno a současně zatáhnete za vnější hrany disku (nedotýkejte se povrchu disku).

 **POZNÁMKA:** Pokud přihrádka není plně přístupná, disk opatrně nakloňte a vyjměte jej.

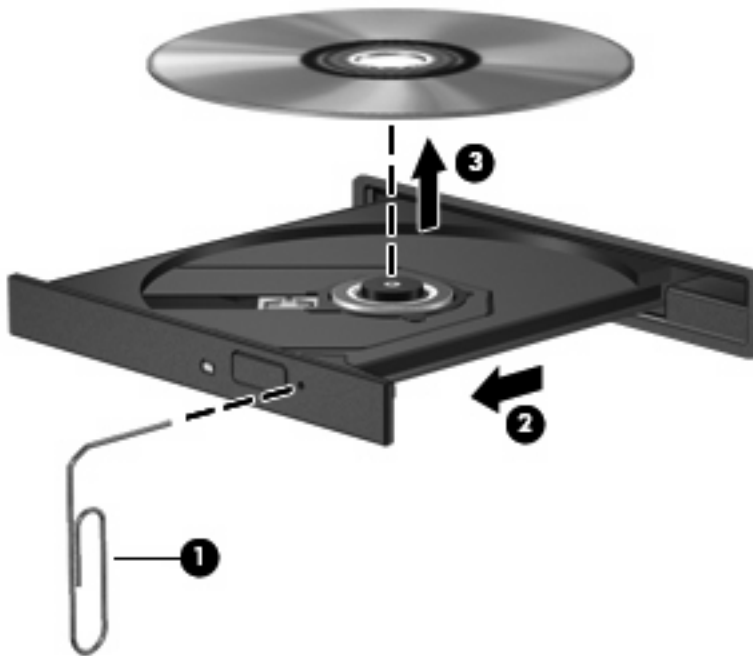

4. Zavřete přihrádku disku a vložte disk do ochranného obalu.



## 7 Karty externích médií

### Použití karet SD Card ve čtečce

Doplňkové digitální karty umožňují bezpečné ukládání a snadné sdílení dat. Tyto karty se často používají ve fotoaparátech a zařízeních PDA se záznamem na digitální média a také v jiných počítačích.

Čtečka karet SD Card podporuje následující formáty:

- MultiMediaCard (MMC)
- Secure Digital (SD) Memory Card

### Vložení digitální karty

△ **UPOZORNĚNÍ:** Pokud chcete zabránit poškození digitální karty nebo počítače, nekládejte do čtečky karet SD žádný druh adaptéru.

**UPOZORNĚNÍ:** Aby nedošlo k poškození konektorů karty, při vkládání karty nepoužívejte nepřiměřenou sílu.

1. Uchopte digitální kartu štítkem nahoru a konektory směrem k počítači.
2. Vsuňte kartu do zásuvky čtečky karet SD Card a tlačte na ni, dokud nezapadne na určené místo.

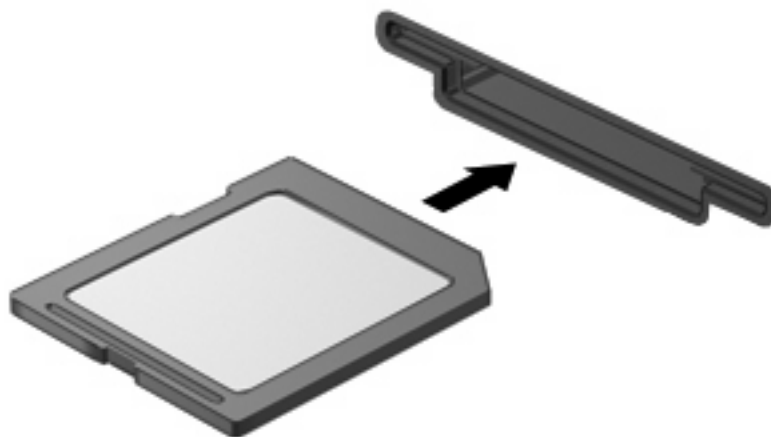

Jakmile vložíte kartu a zařízení je rozpoznáno, ozve se zvuk a pravděpodobně se zobrazí nabídka možností, které jsou k dispozici.

## Ukončení činnosti a vyjmutí digitální karty

△ **UPOZORNĚNÍ:** Aby nedošlo ke ztrátě dat či narušení stability systému, před odebráním digitální karty nejprve ukončete její činnost.

1. Uložte data a zavřete všechny programy, které souvisí s digitální kartou.

 **POZNÁMKA:** Chcete-li ukončit přenos dat, klepněte na tlačítko **Storno** v okně operace kopírování v operačním systému.

2. Ukončení činnosti digitální karty:

- a. Poklepejte na ikonu **Bezpečně odebrat hardware** v oznamovací oblasti.

 **POZNÁMKA:** Chcete-li ikonu Bezpečně odebrat hardware zobrazit, klepněte na tlačítko **Zobrazit skryté ikony** (< nebo <<) v oznamovací oblasti.

- b. Klepněte na název digitální karty v seznamu.

- c. Klepněte na tlačítko **Zastavit** a potom na tlačítko **OK**.

3. Zatlačte na digitální kartu (1) a vyjměte ji ze zásuvky (2).

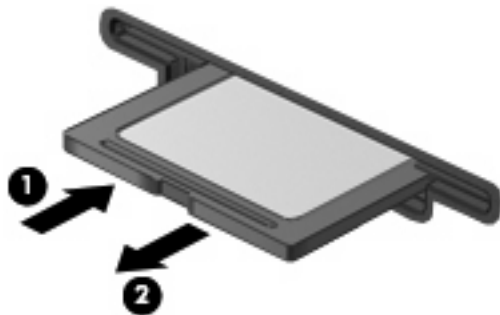

## Použití karet ExpressCard

Karta ExpressCard je vysoce výkonná karta PC nové generace, která se vkládá do zásuvky pro karty ExpressCard.

Stejně jako běžné karty PC Card jsou karty Express Card v souladu se standardními specifikacemi asociace Personal Computer Memory Card International Association (PCMCIA).

## Konfigurace karty ExpressCard

Nainstalujte jen software, který je pro dané zařízení vyžadován. Pokud výrobce karty ExpressCard vyžaduje instalaci ovladačů zařízení:

- Nainstalujte pouze ovladače zařízení pro příslušný operační systém.
- Neinstalujte jiný software, jako například služby karty, služby pro zásuvky nebo ovladače aktivace, dodaný výrobcem karty ExpressCard.

## Vložení karty ExpressCard

△ **UPOZORNĚNÍ:** Aby nedošlo k poškození počítače nebo externích karet médií, nevkládejte kartu PC do zásuvky pro kartu ExpressCard.

**UPOZORNĚNÍ:** Aby nedošlo k poškození konektorů:

při vkládání karty ExpressCard nepoužívejte nadměrnou sílu;

nepřemísťujte počítač, pokud je karta ExpressCard používána.

V zásuvce karty ExpressCard může být ochranný materiál. Vyjmutí ochranného dílu:

1. Zatlačte na ochranný díl (1) a tím jej uvolněte.
2. Vysuňte ochranný díl ze zásuvky (2).

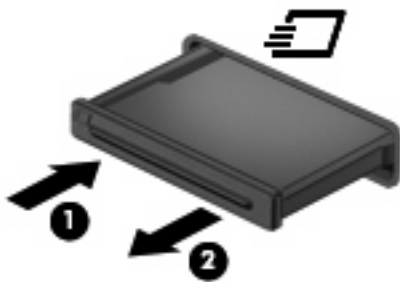

Vložení karty ExpressCard:

1. Uchopte kartu štítkem nahoru a konektory směrem k počítači.

2. Vsuňte kartu do zásuvky na karty ExpressCard a tlačte na ni, dokud pevně nezapadne.

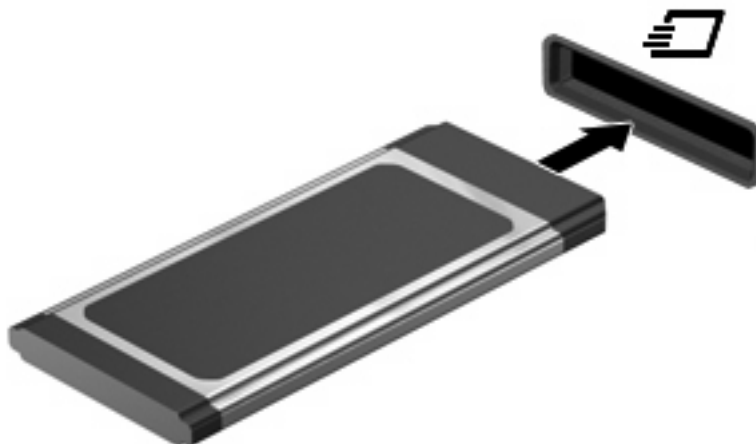

Jakmile vložíte kartu a zařízení je rozpoznáno, ozve se zvuk a pravděpodobně se zobrazí nabídka dostupných možností, které jsou k dispozici.

 **POZNÁMKA:** Při prvním vložení karty ExpressCard se zobrazí zpráva v oznamovací oblasti, která vás informuje, že bylo zařízení rozpoznáno počítačem.

 **POZNÁMKA:** Vložená karta ExpressCard je i během nečinnosti napájena. Z důvodu úspory energie ukončete činnost karty nebo ji vyjměte, pokud ji nepoužíváte.

## Ukončení činnosti a vyjmutí karty ExpressCard

△ **UPOZORNĚNÍ:** Aby nedošlo ke ztrátě dat či narušení stability systému, před odebráním karty nejprve ukončete její činnost.

1. Uložte data a ukončete všechny programy související s kartou ExpressCard.

 **POZNÁMKA:** Chcete-li ukončit přenos dat, klepněte na tlačítko **Storno** v okně operace kopírování v operačním systému.

2. Ukončení činnosti karty ExpressCard:

- a. Poklepejte na ikonu **Bezpečně odebrat hardware** v oznamovací oblasti.

 **POZNÁMKA:** Chcete-li ikonu Bezpečně odebrat hardware zobrazit, klepněte na tlačítko **Zobrazit skryté ikony** (< nebo <<) v oznamovací oblasti.

- b. Klepněte na název karty ExpressCard v seznamu.
- c. Klepněte na tlačítko **Zastavit** a potom na tlačítko **OK**.

3. Uvolnění a vyjmutí karty ExpressCard:

- a. Jemně zatlačte na kartu ExpressCard **(1)**, a tím ji uvolněte.
- b. Vytáhněte kartu ze zásuvky **(2)**.

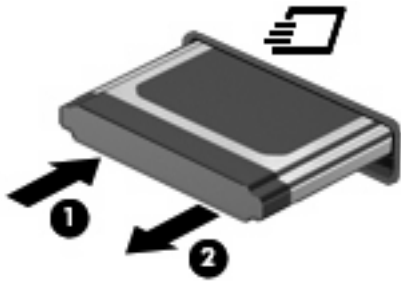

# 8 Ukazovací zařízení a klávesnice

## Použití ukazovacích zařízení

### Nastavení předvoleb ukazovacího zařízení

Chcete-li upravit nastavení ukazovacích zařízení, například konfiguraci tlačítka, rychlost klepnutí nebo možnosti kurzoru, použijte Vlastnosti myši v systému Windows®.

Chcete-li zobrazit dialog Myš - Vlastnosti, vyberte **Start > Ovládací panely > Hardware a zvuk > Myš**.

### Použití zařízení TouchPad

Chcete-li pohnout ukazatelem, posunujte prst po povrchu zařízení TouchPad v požadovaném směru. Používejte tlačítka zařízení TouchPad jako odpovídající tlačítka externí myši. Pro rolování nahoru a dolů pomocí oblasti posouvání zařízení TouchPad posunujte prst nahoru nebo dolů přes čáry.

 **POZNÁMKA:** Používáte-li zařízení TouchPad k přesunutí ukazatele, musíte před přechodem do oblasti posouvání zvednout prst ze zařízení TouchPad. Pouhé posunutí prstu ze zařízení TouchPad do zóny posouvání neaktivuje funkci posouvání.

### Připojení externí myši

K počítači můžete připojit externí myš USB prostřednictvím jednoho z portů USB na počítači. Myš USB lze také k systému připojit pomocí portů na doplňkové stolní jednotce nebo rozšiřujícím zařízení.

## Používání klávesnice

### Používání klávesových zkratk

Klávesové zkratky jsou kombinací klávesy **fn (1)** a klávesy **esc (2)** nebo jedné z funkčních kláves **(3)**.

Ikony na klávesách **f1** až **f4** a **f6** až **f8**, **f10** a **f11** představují funkce klávesových zkratk. Funkce a postupy použití klávesových zkratk jsou uvedeny v následujících částech.

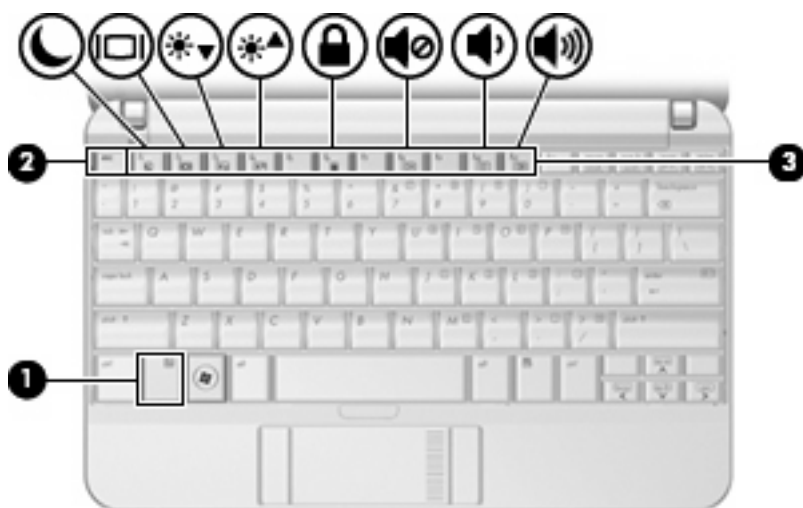

Funkce	Klávesová zkratka
Zobrazení informací o systému.	fn+esc
Aktivace režimu spánku.	fn+f1
Přepínání mezi displejem počítače a externím zobrazovacím zařízením.	fn+f2
Snížení jasu obrazu.	fn+f3
Zvýšení jasu obrazu.	fn+f4
Aktivace funkce QuickLock.	fn+f6
Slouží ke ztlumení a obnovení zvuku počítače.	fn+f8
Snížení hlasitosti počítače.	fn+f10
Zvýšení hlasitosti počítače.	fn+f11

Chcete-li použít příkaz klávesové zkratky na klávesnici počítače, postupujte podle následujících kroků:

- Krátce stiskněte tlačítko **fn** a potom krátce stiskněte druhou klávesu příkazu klávesové zkratky.  
– nebo –
- Podržte klávesu **fn**, krátce stiskněte druhou klávesu příkazu zkratky a potom obě klávesy současně uvolněte.

## Zobrazení informací o systému (fn+esc)

Stisknutím **fn+esc** zobrazíte informace o hardwaru systému a číslo verze systému BIOS.

V systému Windows se po stisknutí klávesové zkratky **fn+esc** verze systému BIOS (základní systém V/ V) zobrazuje jako datum systému BIOS. U některých modelů počítače se datum systému BIOS zobrazuje v desítkovém formátu. Datum systému BIOS je někdy označováno jako číslo verze systémové paměti ROM.

## Aktivace režimu spánku (fn+f1)

 **UPOZORNĚNÍ:** Z důvodu snížení rizika ztráty informací uložte před inicializací režimu spánku práci.

Režim spánku lze aktivovat stisknutím klávesové zkratky **fn+f1**.

Při aktivaci režimu spánku se informace uloží do systémové paměti, údaje na obrazovce se smažou a zahájí se úspora energie. Je-li režim spánku aktivní, bliká indikátor napájení.

Před inicializací režimu spánku musí být počítač zapnutý.

 **POZNÁMKA:** Dojde-li během setrvání počítače v režimu spánku ke kritickému vybití baterie, počítač se přepne do režimu hibernace a informace uložené v paměti jsou uloženy na pevném disku. Výrobní nastavení přepne počítač při kritickém stavu baterie do režimu hibernace. Toto nastavení však lze změnit v Možnostech napájení na ovládacím panelu systému Windows.

Pro ukončení režimu spánku krátce posuňte spínač napájení nebo stiskněte jakoukoliv klávesu na klávesnici.

Funkci klávesové zkratky **fn+f1** lze změnit. Klávesovou zkratku **fn+f1** můžete například nastavit pro aktivaci režimu hibernace místo režimu spánku.

 **POZNÁMKA:** Ve všech oknech operačního systému Windows se informace o *tlačítku pro aktivaci režimu spánku* vztahují na klávesovou zkratku **fn+f1**.



## Přepnutí obrazu (fn+f2)

Stisknutím klávesy **fn+f2** lze přepínat mezi zobrazovacími zařízeními připojenými k systému. Pokud je například k počítači připojen monitor, stisknutím klávesy **fn+f2** se postupně aktivuje displej počítače, monitor a displej počítače a současně monitor.

Většina externích monitorů přijímá obrazové informace z počítače pomocí obrazového standardu VGA. Klávesová zkratka **fn+f2** může také přepínat mezi dalšími zařízeními, která přijímají obrazové informace z počítače.

Klávesová zkratka **fn+f2** podporuje následující typy přenosu obrazu (s příklady zařízení, která je používají):

- LCD (displej počítače),
- externí zařízení VGA (většina externích monitorů).

## Snížení jasu obrazu (fn+f3)

Stisknutím klávesové zkratky **fn+f3** snížíte jas obrazu. Stisknutím a podržením této klávesové zkratky se bude úroveň jasu obrazovky postupně snižovat.

## Zvýšení jasu obrazu (fn+f4)

Stisknutím klávesové zkratky **fn+f4** zvýšíte jas obrazu. Stisknutím a podržením této klávesové zkratky se bude úroveň jasu obrazovky postupně zvyšovat.

## Aktivace funkce QuickLock (fn+f6)

Stisknutím klávesové zkratky **fn+f6** aktivujete bezpečnostní funkci QuickLock.

Funkce QuickLock chrání počítač tím, že zobrazí okno Přihlášení do systému. Při zobrazení okna Přihlášení nelze s počítačem pracovat bez zadání hesla uživatele nebo správce systému Windows.

 **POZNÁMKA:** Dříve než budete moci začít používat funkci QuickLock, musíte v systému Windows nastavit heslo uživatele nebo správce. Pokyny naleznete v části [Nápověda a Podpora](#).

Chcete-li použít funkci QuickLock, stiskněte klávesovou zkratku **fn+f6**, která zobrazí okno Přihlášení a zamkne počítač. Poté podle pokynů na obrazovce zadejte heslo uživatele nebo správce systému Windows a přihlaste se k počítači.

## Ztlumení hlasitosti reproduktoru (fn+f8)

Stisknutím klávesové zkratky **fn+f8** ztlumíte hlasitost reproduktoru. Opětovným stisknutím této klávesové zkratky hlasitost reproduktoru obnovíte.

## Snížení hlasitosti reproduktoru (fn+f10)

Stisknutím klávesové zkratky **fn+f10** snížíte hlasitost reproduktoru. Stisknutím a podržením této klávesové zkratky se bude hlasitost reproduktoru postupně snižovat.

## Zvýšení hlasitosti reproduktoru (fn+f11)

Stisknutím klávesové zkratky **fn+f11** zvýšíte hlasitost reproduktoru. Stisknutím a podržením této klávesové zkratky se bude hlasitost reproduktoru postupně zvyšovat.

## Použití číselné klávesnice

Počítač je vybaven integrovanou číselnou klávesnicí, podporuje však i připojení externí klávesnice s číselnými klávesami.

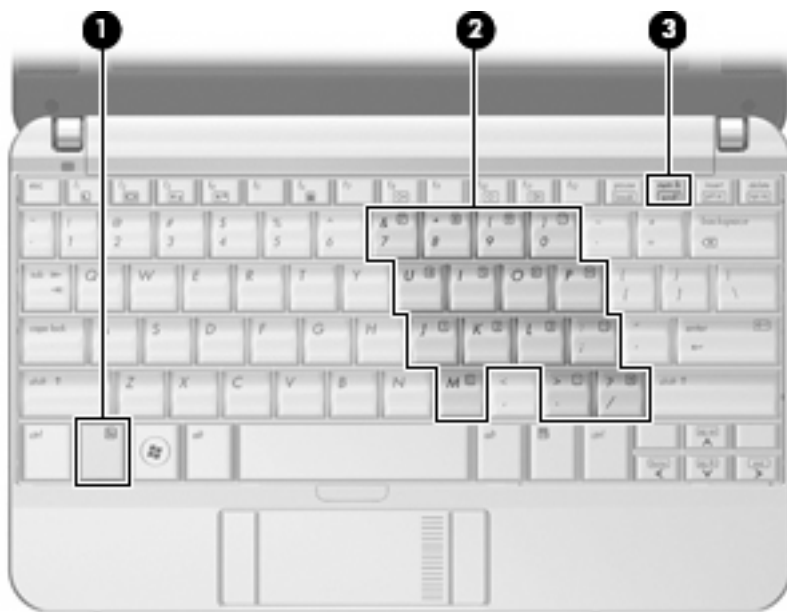

Komponenta	Popis
(1) Klávesa <code>fn</code>	Je-li stisknuta současně s klávesou na integrované číselné klávesnici nebo klávesou <code>shift</code> , přepíná mezi funkcemi kláves na integrované číselné klávesnici.
(2) Integrovaná číselná klávesnice	Lze ji používat stejně jako klávesy externí číselné klávesnice.
(3) Klávesa <code>num lk</code>	Zapnutí integrované číselné klávesnice

## Použití integrované číselné klávesnice

15 kláves na integrované číselné klávesnici lze používat stejně jako klávesy externí číselné klávesnice. Pokud je integrovaná číselná klávesnice zapnutá, každá klávesa na klávesnici vykonává funkci označenou ikonou v horním pravém rohu klávesy.

## Zapnutí nebo vypnutí integrované číselné klávesnice

Integrovanou číselnou klávesnici zapnete stisknutím kombinace kláves `fn+num lk`. Chcete-li obnovit přiřazení kláves ke standardním funkcím, stiskněte znovu kombinaci kláves `fn+num lk`.

 **POZNÁMKA:** Integrovaná číselná klávesnice nebude fungovat, pokud je k počítači nebo k doplňkové stolní jednotce nebo rozšiřujícímu zařízení připojena externí klávesnice nebo číselná klávesnice.

## Přepínání funkcí kláves integrované číselné klávesnice

Klávesou **fn** nebo kombinací kláves **fn+shift** můžete na integrované číselné klávesnici dočasně přepínat mezi standardními funkcemi kláves a příslušnými funkcemi klávesnice.

- Chcete-li u klávesy na číselné klávesnici aktivovat funkci číselné klávesnice v době, kdy je číselná klávesnice vypnuta, přidržte klávesu **fn** a současně stiskněte danou klávesu číselné klávesnice.
- Dočasné použití kláves na číselné klávesnici jako standardních kláves v době, kdy je číselná klávesnice zapnuta:
  - Malými písmeny můžete psát, pokud přidržíte klávesu **fn**.
  - Chcete-li psát velkými písmeny, přidržte kombinaci kláves **fn+shift**.

## Použití externí číselné klávesnice

Činnost kláves na většině externích číselných klávesnic závisí na stavu funkce num lock. (V nastavení od výrobce je funkce num lock vypnuta.) Například:

- Pokud je funkce num lock zapnuta, slouží většina kláves číselné klávesnice k zadávání číslic.
- Pokud je funkce num lock vypnuta, lze klávesy číselné klávesnice obvykle používat jako klávesy se šipkami nebo klávesy page up či page down.

Pokud je funkce num lock na externí klávesnici zapnutá, indikátor režimu num lock na počítači bude svítit. Pokud je funkce num lock na externí klávesnici vypnutá, indikátor režimu num lock na počítači bude vypnutý.

Zapnutí nebo vypnutí režimu num lock při práci s externí číselnou klávesnicí:

- ▲ Stiskněte klávesu **num lk** na externí klávesnici, ne na klávesnici počítače.

## Čištění zařízení TouchPad a klávesnice

Nečistoty a mastnota na povrchu zařízení TouchPad mohou způsobit trhaný pohyb ukazatele na obrazovce. Aby k tomu nedošlo, očistěte zařízení TouchPad navlhčeným hadříkem a během používání počítače si často myjte ruce.

**VAROVÁNÍ!** Aby nedošlo k úrazu elektrickým proudem a poškození vnitřních součástí, nepoužívejte k čištění klávesnice vysavač s nástavcem. Vysavač může povrch klávesnice zanést nečistotami z vysávání.

Čištění klávesnice provádějte pravidelně, abyste zabránili zasekávání kláves a odstranili prach, vlákna a částice nečistot, jež se usazují pod klávesami. Nečistoty pod klávesami lze odstranit pomocí nádoby se stlačeným vzduchem vybavené nástavcem.



---

# 9 Jednotky

## Určení nainstalovaných jednotek

Chcete-li zobrazit jednotky nainstalované na počítači, vyberte položku **Start > Počítač**.

U modelů se sekundární jednotkou pevného disku (disk D) se optická jednotka označí jako jednotka E. Další přidané jednotce do systému, např. nové jednotce USB, bude přiřazeno následující dostupné písmeno jednotky.

 **POZNÁMKA:** Windows má funkci Kontrola uživatelského účtu, která zlepšuje zabezpečení vašeho počítače. Můžete být vyzváni k zadání povolení nebo hesla pro operace typu instalování aplikací, spouštění nástrojů nebo změny nastavení systému Windows. Více informací v Nápovědě a podpoře.

## Manipulace s diskovými jednotkami

Diskové jednotky jsou velmi citlivé a je třeba s nimi manipulovat opatrně. Před manipulací s jednotkami si nejprve přečtěte následující bezpečnostní pokyny. Další upozornění jsou uvedena v příslušných pokynech.

---

△ **UPOZORNĚNÍ:** Aby nedošlo k poškození počítače, diskové jednotky nebo ztrátě dat, dodržujte následující bezpečnostní opatření:

Před tím, než pohnete počítačem, ke kterému je připojen externí pevný disk, inicializujte režim Spánku a nechte obrazovku zhasnout, nebo řádně odpojte externí pevný disk.

Než začnete manipulovat s diskovou jednotkou, zbavte se elektrostatického náboje tím, že se dotknete nelakovaného kovového povrchu jednotky.

Nedotýkejte se kolíků konektorů výměnné jednotky nebo počítače.

Manipulujte s jednotkou opatrně; nepokládejte na ni žádné předměty a neupustěte ji.

Před odebráním nebo vložením jednotky vypněte počítač. Pokud si nejste jisti, zda je počítač vypnut, nebo se nachází v režimu spánku nebo režimu hibernace, zapněte jej a potom jej vypněte pomocí operačního systému.

Nevkládejte jednotku do pozice nadměrnou silou.

Během zápisu volitelné optické jednotky na disk nepoužívejte klávesnici počítače ani s počítačem nijak nemanipulujte. Proces zápisu je velmi citlivý na vibrace.

Je-li jediným zdrojem napájení baterie, zajistěte před zahájením zápisu na médium její dostatečné nabití.

Nevystavujte jednotku extrémním teplotám nebo vlhkosti.

Zabraňte políání jednotky tekutinou. Nepoužívejte na jednotku čistící přípravky.

Před vyjmutím jednotky z pozice, přenášením, předáním jednotky k přepravě nebo jejím uskladněním vyjměte z jednotky médium.

Posíláte-li jednotku poštou, zabalte ji do ochranné bublinkové fólie nebo jiného vhodného obalu a balíček označte štítkem „FRAGILE“.

Nevystavujte jednotku účinkům magnetického pole. Magnetická pole vyzařují také některá bezpečnostní zařízení, například zařízení pro kontrolu procházejících osob na letištích a ruční detektory. Bezpečnostní zařízení, která na letištích kontrolují zavazadla umístěná na pohyblivém pásu, používají místo magnetického pole rentgenové záření, jež nemůže jednotku poškodit.

---

# Zlepšení výkonu pevného disku

## Defragmentace disku

Při používání počítače dochází k fragmentaci souborů pevného disku. Software Defragmentace disku spojuje fragmentované části souborů a složek pevného disku, a umožňuje tak efektivnější provoz systému.

Spuštění defragmentace disku:

1. Vyberte položku **Start > Všechny programy > Příslušenství > Systémové nástroje > Defragmentace disku**.
2. Klepněte na tlačítko **Defragmentovat**.

---

 **POZNÁMKA:** Windows má funkci Kontrola uživatelského účtu, která zlepšuje zabezpečení vašeho počítače. Můžete být vyzváni k zadání povolení nebo hesla pro operace typu instalování aplikací, spouštění nástrojů nebo změny nastavení systému Windows. Více informací v Nápovědě a podpoře.

---

Další informace naleznete v elektronické nápovědě programu Defragmentace disku.

## Vyčištění disku

Program Vyčištění disku vyhledává na pevném disku nepotřebné soubory, které lze bezpečně smazat, a tak pomáhá uvolnit místo na disku a zvýšit výkonnost počítače.

Spuštění programu Vyčištění disku:

1. Vyberte položku **Start > Všechny programy > Příslušenství > Systémové nástroje > Vyčištění disku**.
2. Postupujte podle pokynů na obrazovce.

## Používání HP 3D DriveGuard (jen vybrané modely)

Systém ochrany pevného disku HP 3D DriveGuard chrání pevný disk tím, že zaparkuje pevný disk a pozastaví požadavky na vstup/výstup, a to v následujících případech:

- Počítač „vám upadne“.
- Přesunete počítač se zavřeným displejem, když je počítač napájen z baterie.

Pokud nastane jedna z těchto událostí, chvíli po ní systém ochrany pevného disku HP 3D DriveGuard obnoví normální provoz pevného disku.

 **POZNÁMKA:** Pevné disky, které jsou připojené k portu USB nebo k doplňkové stolní jednotce, systémem HP 3D DriveGuard chráněny nejsou.

Další informace naleznete v nápovědě nástroje HP 3D DriveGuard.

## Určení stavu programu HP 3D DriveGuard

Indikátor jednotky na počítači začne svítit oranžově, což znamená, že jednotka je zaparkovaná. Pomocí Centra nastavení mobilních zařízení lze zjistit, zda jsou jednotky aktuálně chráněné a zda je jednotka zaparkována:

- Pokud je tento software povolen, nad ikonou pevného disku bude zobrazena zelená značka výběru.
- Pokud je tento software zakázán, nad ikonou pevného disku bude červený znak X.
- Pokud jsou jednotky zaparkovány, nad ikonou pevného disku bude žlutý měsíc.

 **POZNÁMKA:** Ikona v centru Mobility Center nemusí ukazovat nejaktuálnější stav ovladače. Chcete-li mít bez prodlení k dispozici aktualizace, musíte aktivovat ikonu oblasti oznámení.

Aktivace ikony v oznamovací oblasti:

1. Vyberte položku **Start > Ovládací panely > Hardware a zvuk > HP 3D DriveGuard**.
2. Vedle **ikon na hlavním panelu** klepněte na **Zobrazit**.
3. Klepněte na tlačítko **OK**.

Pokud systém ochrany pevného disku HP 3D DriveGuard jednotku zaparkoval, počítač se bude chovat následovně:

- Nevypne se.
- Počítač se nepřepne do režimu spánku nebo režimu hibernace, kromě případů popsaných v následující poznámce.

 **POZNÁMKA:** Pokud je počítač spuštěný a napájený z baterie a pokud baterie dosáhne stavu téměř úplného vybití, systém ochrany pevného disku HP 3D DriveGuard umožní počítači aktivovat režim hibernace.

- Neaktivuje výstrahy týkající se baterií nastavené na kartě Alarms tab in Power Options properties (Nastavení varování v okně Možnosti napájení – vlastnosti).

Společnost HP doporučuje počítač před přemístováním vypnout nebo aktivovat režim spánku či režim hibernace.



## Použití softwaru HP 3D DriveGuard

Software systému ochrany pevného disku HP 3D DriveGuard umožňuje provádět následující operace:

- Aktivovat a deaktivovat systém ochrany pevného disku HP 3D DriveGuard.

 **POZNÁMKA:** V závislosti na uživatelských oprávněních budete nebo nebudete moci aktivovat nebo deaktivovat systém HP 3D DriveGuard. Členové skupiny Administrators (Správci) mohou navíc měnit nastavení oprávnění uživatelů ostatních skupin.

- Zjistit, zda je jednotka v systému podporována.

Spuštění softwaru a změna nastavení:

1. V Centru nastavení mobilních zařízení otevřete klepnutím na ikonu pevného disku okno nástroje HP 3D DriveGuard.

–nebo–

Vyberte položku **Start > Ovládací panely > Hardware a zvuk > HP 3D DriveGuard**.

2. Klepněte na požadované tlačítko a změňte nastavení.
3. Klepněte na tlačítko **OK**.

# Výměna pevného disku

△ **UPOZORNĚNÍ:** Zabránění ztráty dat a narušení stability systému:

Před vyjmutím pevného disku z jeho pozice nejprve vypněte počítač. Nevyjímejte pevný disk, pokud je počítač spuštěn, v režimu spánku nebo v režimu hibernace.

Jestliže si nejste jisti, zda je počítač vypnutý nebo v režimu hibernace, zapněte jej posunutím vypínače napájení. Potom počítač vypněte prostřednictvím nabídky operačního systému.

Vyjmutí jednotky pevného disku:

1. Uložte práci.
2. Vypněte počítač a sklopte displej.
3. Odpojte všechna externí hardwarová zařízení připojená k počítači.
4. Odpojte napájecí kabel zásuvky napájení.
5. Otočte počítač dnem nahoru a položte jej na rovný povrch bateriovou pozicí směrem k vám.
6. Vyjměte z počítače baterii.
7. Ze zadní strany počítače vyjměte 3 šrouby.

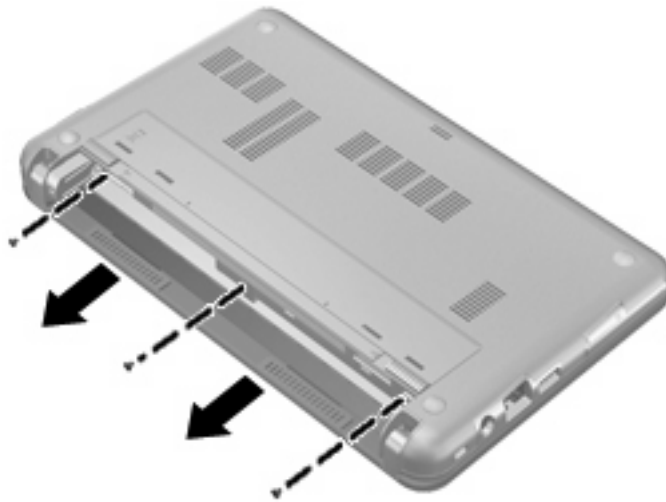

8. Otočte počítač displejem vzhůru a čelní stranou k sobě a otevřete jej.

9. Zvedněte horní okraj klávesnice (1) a vyjměte klávesnici z počítače (2), aby byl vidět pevný disk.



10. Uvolněte a vyjměte 3 šroubky pro upevnění pevného disku (1).
11. Zatáhněte za západku pevného disku (2) směrem doprava. Tím uvolníte pevný disk. Poté zvedněte pevný disk z pozice pevného disku (3).

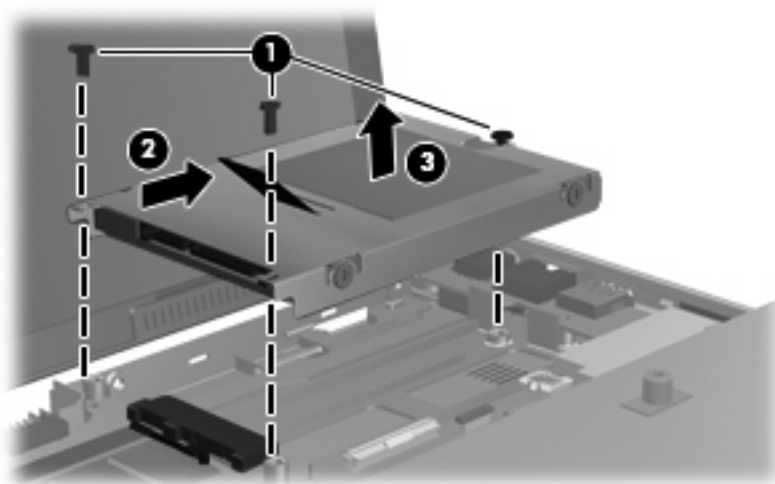

Instalace pevného disku:

1. Vložte pevný disk do pozice (1).
2. Potáhnutím západky pevného disku (2) doleva pevný disk připojte.

3. Vložte a utáhněte tři šroubky pro upevnění pevného disku (3).

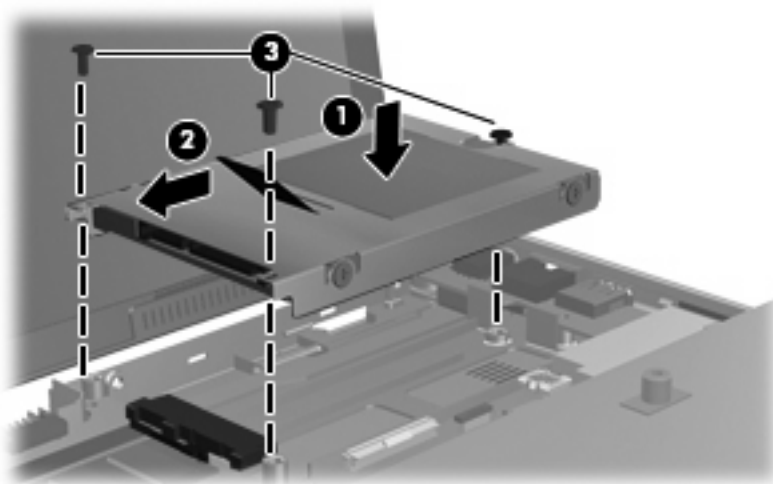

4. Vložte přední část klávesnice do pozice pro klávesnici (1) a poté ji zamáčkněte na místo (2).



5. Zavřete displej počítače a otočte počítač dnem vzhůru na rovný povrch.

6. Na zadní stranu počítače vraťte 3 šrouby.

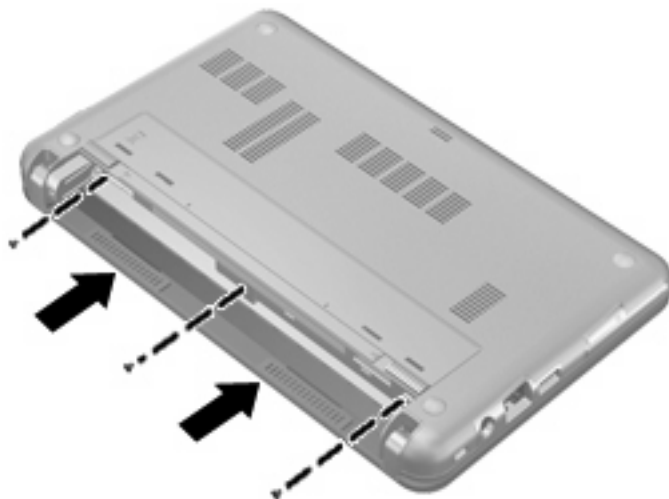

7. Znovu vložte baterii.

## 10 Paměťové moduly

Počítač má jednu pozici paměťového modulu, která se nachází pod klávesnicí. Paměť počítače lze rozšířit výměnou paměťového modulu v zásuvce paměťového modulu.

- △ **VAROVÁNÍ!** Chcete-li snížit riziko úrazu elektrickým proudem a poškození zařízení, odpojte před instalací paměťového modulu napájecí kabel a vyjměte všechny sady baterií.
- △ **UPOZORNĚNÍ:** Elektrostatický výboj může poškodit elektronické součástky. Než začnete pracovat, je třeba se zbavit náboje statické elektřiny tak, že se dotknete uzemněného kovového objektu.

Při přidání nebo výměně paměťového modulu postupujte následujícím způsobem:

1. Uložte práci.
2. Vypněte počítač a sklopte displej.  
  
Jestliže si nejste jisti, zda je počítač vypnutý nebo v režimu hibernace, zapněte jej krátkým posunutím spínače napájení. Potom počítač vypněte prostřednictvím nabídky operačního systému.
3. Odpojte všechna externí zařízení připojená k počítači.
4. Odpojte napájecí kabel ze zásuvky napájení.
5. Otočte počítač dnem vzhůru a položte jej na rovný povrch.
6. Vyjměte z počítače baterii.
7. Ze zadní strany počítače vyjměte 3 šrouby.

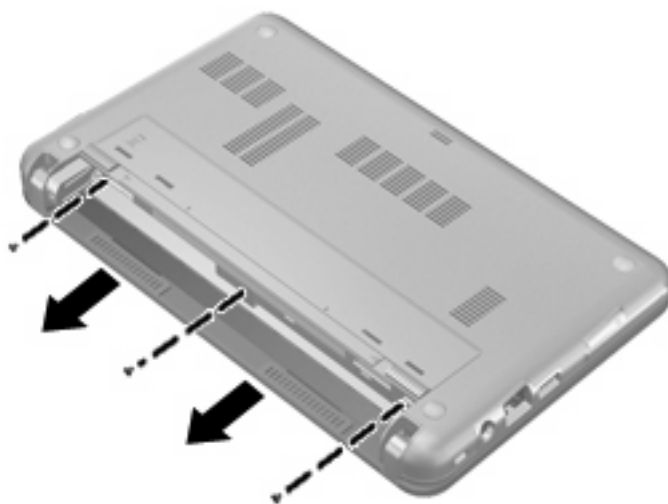

8. Otočte počítač displejem vzhůru a čelní stranou k sobě a otevřete jej.
9. Zvedněte horní okraj klávesnice (1) a vyjměte klávesnici z počítače (2).



10. Vyjměte stávající paměťový modul:

- a. Odtáhněte pojistné svorky (1) na obou stranách paměťového modulu.

Paměťový modul se nakloní nahoru.

△ **UPOZORNĚNÍ:** Aby nedošlo k poškození paměťového modulu, uchopte jej vždy jen za jeho hrany. Nedotýkejte se součástí paměťového modulu.

- b. Uchopte paměťový modul za jeho hranu (2) a opatrně jej vytáhněte ze zásuvky paměťového modulu.

Z důvodu ochrany uložte vyjmutý paměťový modul do obalu zajišťujícího ochranu před elektrostatickými výboji.

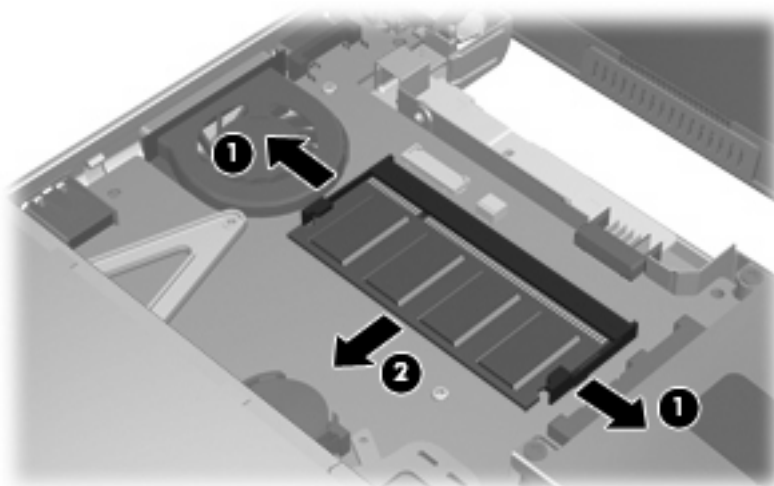

11. Vložení nového paměťového modulu:

△ **UPOZORNĚNÍ:** Aby nedošlo k poškození paměťového modulu, uchopte jej vždy jen za jeho hrany. Nedotýkejte se součástí paměťového modulu.

- a. Zarovnejte hranu se zářezem (1) na paměťovém modulu s výstupkem v zásuvce paměťového modulu.
- b. Nastavte paměťový modul pod úhlem 45 stupňů k povrchu pozice paměťového modulu a zatlačte modul (2) do zásuvky paměťového modulu (musí zapadnout na místo).

△ **UPOZORNĚNÍ:** Aby nedošlo k poškození paměťového modulu, neohýbejte paměťový modul.

- c. Opatrně zatlačte paměťový modul (3) dolů – tlačte na levou a pravou stranu paměťového modulu, dokud pojistné svorky nezapadnou na určené místo.

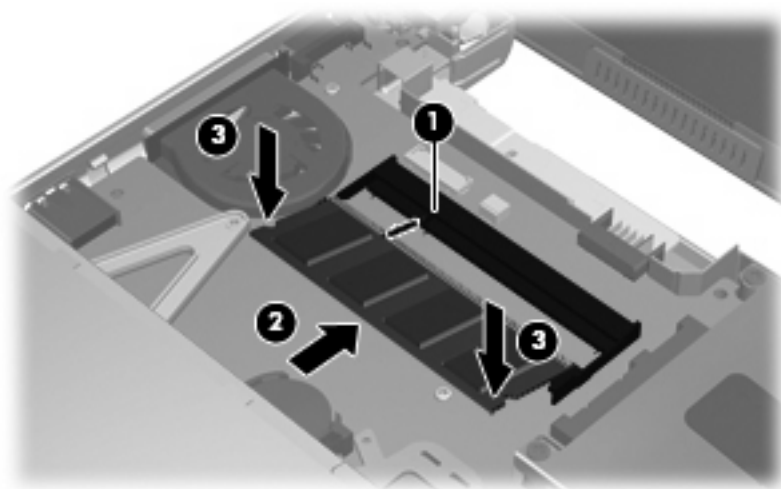

12. Vložte přední část klávesnice do pozice pro klávesnici (1) a poté ji zamáčkněte na místo (2).



13. Zavřete displej počítače a otočte počítač dnem vzhůru na rovný povrch.



14. Na zadní stranu počítače vraťte 3 šrouby.

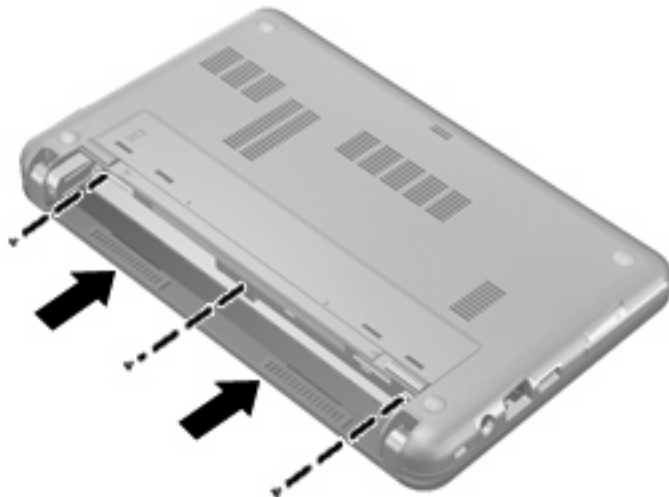

15. Znovu vložte baterii.
16. Znovu připojte externí napájení a externí zařízení.
17. Zapněte počítač.

# 11 Computer Setup (Nastavení počítače)

## Spouštění programu Computer Setup (Nastavení počítače)

Nástroj Computer Setup (Nastavení počítače) je předem instalovaný nástroj, zaváděný do paměti ROM, který lze použít, i když operační systém nefunguje nebo není zavedený.

 **POZNÁMKA:** Některé položky nabídky nástroje Computer Setup (Nastavení počítače) uvedené v této příručce nemusí váš počítač podporovat.

**POZNÁMKA:** Nástroj Computer Setup (Nastavení počítače) nepodporuje polohovací zařízení. K navigaci a provádění voleb je nutno používat klávesnici.

**POZNÁMKA:** S nástrojem Computer Setup (Nastavení počítače) lze použít externí klávesnici připojenou přes rozhraní USB, jen pokud je aktivována podpora starších verzí rozhraní USB.

Pro spuštění Computer Setup (Nastavení počítače) postupujte dle těchto kroků:

1. Zapněte nebo restartujte počítač.
2. Jakmile se před spuštěním operačního systému zobrazí v levém dolním rohu obrazovky zpráva „F10 = ROM Based Setup“, stiskněte klávesu **F10**.

## Použití programu Computer Setup (Nastavení počítače)

### Navigace a výběr položek v Computer Setup (Nastavení počítače)

Informace a nastavení nástroje Computer Setup (Nastavení počítače) jsou přístupné přes nabídky File (Soubor), Security (Zabezpečení), Diagnostics (Diagnostika) a System Configuration (Konfigurace systému).

1. Nástroj Computer Setup (Nastavení počítače) spustíte zapnutím nebo restartováním počítače a stisknutím klávesy **F10** v okamžiku, kdy je v dolním levém rohu obrazovky zobrazena zpráva „F10 = ROM Based Setup“ (F10 = konfigurační nástroj v paměti ROM).

Vzhledem k tomu, že nástroj Computer Setup (Nastavení počítače) není aplikací operačního systému, nepodporuje zařízení TouchPad. Navigace a výběr položek se provádí stiskem klávesy:

- Chcete-li přepínat mezi nabídkami nebo položkami nabídek, použijte klávesy se šipkami.
- Chcete-li vybrat položku nabídky, stiskněte klávesu **enter**.
- Chcete-li zavřít dialogová okna a zobrazit hlavní obrazovku nástroje Computer Setup (Nastavení počítače), stiskněte klávesu **esc**.

- Stisknutím klávesy **f1** zobrazíte informace o navigaci.
  - Stisknutím klávesy **f2** změníte jazyk.
2. Vyberte nabídku **File, Security, Diagnostics** (Soubor, zabezpečení, Diagnostika) nebo **System Configuration** (Konfigurace systému).
  3. Chcete-li nástroj Computer Setup (Nastavení počítače) ukončit, zvolte jeden z následujících způsobů:
    - Jestliže chcete program Computer Setup ukončit bez uložení nastavení, vyberte pomocí kláves se šipkami příkaz **File** (Soubor) > **Ignore changes and exit** (Ignorovat změny a skončit). Potom postupujte podle pokynů na obrazovce.
    - Jestliže chcete uložit nastavení a ukončit program Computer Setup, vyberte pomocí kláves se šipkami položku **File** (Soubor) > **Save changes and exit** (Uložit změny a ukončit program). Potom postupujte podle pokynů na obrazovce.

Nastavení se zavede po restartování počítače.

## Obnovení výchozích nastavení v Computer Setup (Nastavení počítače)

Obnova veškerých výchozích nastavení (od výrobce) nástroje Computer Setup (Nastavení počítače):

1. Nástroj Computer Setup (Nastavení počítače) spustíte zapnutím nebo restartováním počítače a stisknutím klávesy **f10** v okamžiku, kdy je v dolním levém rohu obrazovky zobrazena zpráva „F10 = ROM Based Setup“ (F10 = konfigurační nástroj v paměti ROM).
2. Pomocí kláves se šipkami vyberte **File (Soubor) > Restore defaults (Obnovit výchozí nastavení)**, a stiskněte **enter**.
3. Jakmile se otevře výzva k potvrzení, stiskněte klávesu **f10**.
4. Jestliže chcete uložit nastavení a ukončit program Computer Setup, vyberte pomocí kláves se šipkami položku **File (Soubor) > Save changes and exit (Uložit změny a ukončit program)**. Potom postupujte podle pokynů na obrazovce.

Nastavení se zavede po restartování počítače.

---

 **POZNÁMKA:** Při obnově výchozího nastavení výrobce se stávající heslo a nastavení zabezpečení nezmění.

---

## Nabídky nástroje Computer Setup (Nastavení počítače)

Tabulky nabídek v této části poskytují základní informace o možnostech nástroje Computer Setup (Nastavení počítače).

---

 **POZNÁMKA:** Některé položky nabídky nástroje Computer Setup (Nastavení počítače) uvedené v této kapitole nemusí váš počítač podporovat.

---

## Nabídka File (Soubor)

Volba	Postup
System information (Informace o systému)	<ul style="list-style-type: none"><li>• Zobrazí identifikační údaje týkající se počítače.</li><li>• Zobrazí informace o procesoru, velikosti mezipaměti a paměti a systémové paměti ROM.</li></ul>
Restore defaults (Obnovit výchozí nastavení)	Obnoví aktuální nastavení konfigurace v nástroji Computer Setup (Nastavení počítače) na výchozí nastavení od výrobce. (Při obnově výchozího nastavení výrobce se stávající heslo a nastavení zabezpečení nezmění.)
Ignore changes and exit (Ignorovat změny a skončit)	Zruší změny zadané v rámci aktuální relace. Potom se provede ukončení nástroje a restart počítače.
Save changes and exit (Uložit změny a ukončit)	Uloží změny zadané v rámci aktuální relace. Potom se provede ukončení nástroje a restart počítače. Změny se zavedou po restartování počítače.

## Security (Zabezpečení), nabídka

 **POZNÁMKA:** Některé z uvedených položek v této části nemusí váš počítač podporovat.

Volba	Postup
Setup password (Nastavit heslo)	Slouží k zadání, změně nebo odstranění hesla konfiguračního nástroje.
Heslo vyžadované po zapnutí	Slouží k zadání, změně nebo odstranění hesla zadávaného po zapnutí.
Password options (Možnosti nastavení hesla)	<ul style="list-style-type: none"><li>• Aktivuje nebo deaktivuje silné zabezpečení.</li><li>• Aktivuje nebo deaktivuje vyžadování hesla při restartu počítače.</li></ul>
DriveLock passwords (Hesla funkce DriveLock)	<ul style="list-style-type: none"><li>• Aktivuje, mění nebo deaktivuje funkci DriveLock na jakémkoliv pevném disku počítače.</li><li>• Vkládá, mění nebo deaktivuje funkci DriveLock na jakémkoliv pevném disku počítače.</li></ul> <p><b>POZNÁMKA:</b> Nastavení DriveLock jsou k dispozici jen po spuštění nástroje Computer Setup (Nastavení počítače) po zapnutí (nikoliv restartování) počítače.</p>
System IDs (ID systému)	Slouží k zadání čísla pro sledování pohybu počítače a informací o vlastnictví počítače.
Disk Sanitizer	Nástroj Disk Sanitizer slouží ke smazání veškerých dat z primárního pevného disku. K dispozici jsou následující možnosti: <ul style="list-style-type: none"><li>• Fast (Rychlé): Spustí jeden cyklus mazání nástrojem Disk Sanitizer.</li><li>• Optimum (Optimální): Spustí tři cykly mazání nástrojem Disk Sanitizer.</li><li>• Custom (Vlastní): Slouží k volbě požadovaného počtu cyklů mazání nástrojem Disk Sanitizer ze seznamu.</li></ul>

Volba	Postup
	<b>UPOZORNĚNÍ:</b> Nástroj Disk Sanitizer trvale odstraní data na primárním pevném disku.

## Diagnosťics (Diagnostika), nabídka

Vybrat	Postup
Možnosti samokontroly HDD	Slouží ke spuštění úplného samočinného testu libovolného pevného disku v systému nebo libovolného volitelného pevného disku MultiBay.
Memory Check (Kontrola paměti)	Spustí úplnou kontrolu paměti systému.

## System Configuration (Konfigurace systému), nabídka

 **POZNÁMKA:** Některé z uvedených možností Konfigurace systému nemusí váš počítač podporovat.

Volba	Postup
Language (Jazyk)	Změní jazyk nástroje Computer Setup.
Boot options (Možnosti zavádění)	<ul style="list-style-type: none"> <li>• Slouží k nastavení zpoždění kláves <b>f9</b>, <b>f10</b> a <b>f12</b> při spuštění.</li> <li>• Aktivuje nebo deaktivuje zavádění operačního systému z jednotky CD-ROM.</li> <li>• Aktivuje nebo deaktivuje zavádění operačního systému z disketové jednotky.</li> <li>• Aktivuje/deaktivuje zavádění operačního systému z vestavěného síťového adaptéru.</li> <li>• Aktivuje nebo deaktivuje funkci MultiBoot, která určuje pořadí většiny zařízení v systému, ze kterých lze zavést operační systém.</li> <li>• Nastaví zpoždění expresního operativního zavádění v sekundách.</li> <li>• Nastaví pořadí zavádění. <ul style="list-style-type: none"> <li>◦ 1. jednotka pro zavádění: jednotka USB CD-ROM</li> <li>◦ 2. jednotka pro zavádění: USB Floppy (disketová jednotka USB)</li> <li>◦ 3. jednotka pro zavádění: USB SuperDisk</li> <li>◦ 4. jednotka pro zavádění: Pevný disk notebooku</li> <li>◦ 5. jednotka pro zavádění: Pevný USB disk</li> <li>◦ 6. jednotka pro zavádění: síťový adaptér</li> </ul> </li> </ul>

Volba	Postup
Device configurations (Konfigurace zařízení)	<ul style="list-style-type: none"> <li>• Umožňuje zaměnit funkce klávesy <b>fn</b> a levé klávesy <b>ctrl</b>.</li> <li>• Aktivuje nebo deaktivuje podporu starších verzí rozhraní USB. Aktivní podpora starších verzí rozhraní USB umožňuje následující: <ul style="list-style-type: none"> <li>◦ Použijte klávesnice USB v Nastavení počítače i když operační systém neběží.</li> <li>◦ Spuštění ze spustitelných zařízení USB včetně pevného disku, diskety v disketové jednotce nebo optické jednotky připojené k počítači prostřednictvím portu USB.</li> </ul> </li> <li>• Povolí nebo zakáže převody dat BIOS DMA.</li> <li>• Aktivace/deaktivace ventilátoru při každém připojení k napájecí zásuvce.</li> <li>• Aktivuje/deaktivuje zabránění spuštění dat.</li> <li>• Povolí nebo zakáže režim LAN Power Save (režim nízké spotřeby zařízení sítě LAN).</li> <li>• Aktivace/deaktivace nativního režimu SATA.</li> <li>• Aktivuje nebo deaktivuje podporu procesoru se dvěma jádry.</li> <li>• Aktivuje nebo deaktivuje režim převodu pevného disku.</li> </ul>
Možnosti vestavěného zařízení	<ul style="list-style-type: none"> <li>• Aktivace/deaktivace vestavěného rádiového zařízení WLAN.</li> <li>• Aktivuje nebo deaktivuje přepínač zařízení technologie Bluetooth.</li> <li>• Aktivuje nebo deaktivuje rozhraní NIC.</li> <li>• Aktivuje nebo deaktivuje přepínání sítí LAN/WLAN.</li> <li>• Aktivace/deaktivace funkce aktivace ze sítě LAN.</li> <li>• Aktivuje nebo deaktivuje integrované kamery (webcam).</li> </ul>
Možnosti portu	<ul style="list-style-type: none"> <li>• Aktivuje nebo deaktivuje port USB.</li> <li>• Aktivuje nebo deaktivuje zásuvku ExpressCard.</li> </ul>

# Rejstřík

## A

- adaptér střídavého proudu
  - připojení 14
  - určení 9
- antény 8
- antény pro bezdrátovou komunikaci 8
- audio funkce, kontrola 36

## B

- baterie
  - dobíjení 21
  - kalibrace 19
  - likvidace 22
  - nabíjení 17, 20
  - skladování 22
  - stavy nízkého nabití baterie 18
  - úspora energie 22
  - vložení 16
  - vyjmutí 16
  - výměna 22
- baterie, určení 9
- bateriová pozice 8, 10
- bateriové napájení 15
- bezdrátová síť (WLAN)
  - funkční dosah 29
  - požadované vybavení 27
  - připojení 29
  - připojení k firemní síti WLAN 29
  - připojení k veřejné síti WLAN 29
  - zabezpečení 27
- bezdrátové připojení, kontrolka 5, 26
- bezpečnostní zařízení na letištích 84
- Bluetooth, zařízení 25

- boot options (možnosti zavádění) 99

- brána firewall 28

## C

- CD
  - vložení 39, 67
  - vyjmutí 43, 68
- cestování s počítačem 10, 22
- Computer Setup (Nastavení počítače)
  - Diagnostics (Diagnostika), nabídka 99
  - nabídka File (Soubor) 98
  - navigace a výběr položek 96
  - obnovení výchozích nastavení 97
  - security (Zabezpečení), nabídka 98
  - System Configuration (konfigurace systému), nabídka 99

## Č

- čtečka karet SD Card 6, 71

## D

- Diagnostics (Diagnostika), nabídka 99
- digitální karta
  - ukončení činnosti 72
  - vložení 71
  - vyjmutí 72
- disketová jednotka 66
- disková média 11
- displej
  - klávesové zkratky pro snížení jasu obrazu 79
  - obraz, přepínání 79

## DVD

- vložení 39, 67
- vyjmutí 43, 68
- změna nastavení regionu 41

## E

- energie
  - úspora 22
- ExpressCard
  - konfigurace 73
  - ukončení činnosti 74
  - vložení 73
  - vyjmutí 74
  - vyjmutí ochranného dílu 73
- externí jednotka 66
- externí monitor, port 37

## F

- film, sledování 40
- fn, klávesa 76
- funkční klávesy 76
- funkční klávesy, určení 4

## H

- hardware, určení 1
- hesla
  - DriveLock 52
  - nastavení 47
  - po zapnutí 49
  - správce 46
  - uživatel 46
- heslo funkce DriveLock
  - nastavení 53
  - odstranění 56
  - popis 52
  - zadání 54
  - změna 55
- heslo správce 46
- heslo uživatele 46
- hlasitost, nastavení 33

HP 3D DriveGuard 86

## I

ikona bezdrátového připojení 25

ikona stavu sítě 25

ikony

bezdrátové připojení 25

stav sítě 25

indikátor, jednotka 86

indikátor jednotky 86

indikátor stavu baterie 17, 18

informace o směrnících

štítek se směrníci 10

štítky certifikace bezdrátové

komunikace 10

interní mikrofony, určení 7

## J

jednotka CD 38, 66

jednotka DVD 38, 66

jednotka pevného disku

externí 66

ochrana pevného disku HP 3D

DriveGuard 86

jednotky

disketové 66

externí 66

MultiBay 66

optické 66

pevné 66, 89

jednotky, optická jednotka 38

jednotky, pořadí zavedení 99

## K

kabel, napájení 9

kabel USB, připojení 64

kabely

USB 64

kalibrace baterie 19

karta SD 71

klávesa aplikací, Windows 4

klávesa aplikací systému Windows,  
určení 4

klávesa esc, určení 4

klávesa fn, určení 4

klávesa loga Windows, určení 4

klávesnice, externí

num lock 81

použití 81

klávesnice, integrovaná

Použití 80

Přepínání funkcí kláves 81

určení 80

Zapnutí nebo vypnutí 80

klávesová zkratka funkce

QuickLock 79

klávesová zkratka pro režim

spánku 78

klávesová zkratka pro zobrazení

informací o systému 77

klávesové zkratky

aktivace funkce QuickLock 79

aktivace režimu spánku 78

popis 76

použití 77

přepínání obrazu displeje 79

snížení intenzity zvuku

reproduktoru 79

snížení jasu obrazu 79

zobrazení informací o

systému 77

ztlumení hlasitosti

reproduktoru 79

zvýšení hlasitosti

reproduktoru 79

zvýšení jasu obrazu 79

klávesové zkratky, identifikace 76

klávesové zkratky pro snížení jasu

obrazu 79

klávesy

aplikace systému Windows 4

číselná klávesnice 4

esc 4

fn 4

funkční 4

logo Windows 4

klávesy integrované číselné

klávesnice, určení 4

kódování 28

kódy regionů, DVD 41

komponenty

další hardware 9

displej 7

dolní strana 8

horní 1

levá strana 6

pravá strana 5

přední strana 4

komponenty displeje 7

konektor, napájení 6

konektor napájení, určení 6

konfigurace karet

ExpressCard 73

konfigurační nástroj

Diagnostics (Diagnostika),

nabídka 99

nabídka File (Soubor) 98

navigace a výběr položek 96

obnovení výchozích

nastavení 97

security (zabezpečení),

nabídka 98

System Configuration

(konfigurace systému),

nabídka 99

kontrola audio funkcí 36

kontrolka funkce Caps Lock,

určení 3

kontrolka jednotky 5

kontrolka napájení 5

kontrolka stavu baterie, určení 6

kontrolky

baterie 6

bezdrátové připojení 5

caps lock 3

jednotka 5

napájení 5

TouchPad 2

## M

média, která lze číst 11

média, na která lze zapisovat 11

mikrofony, interní 7, 32

monitor, připojení 37

MultiBay 66

MultiMediaCard 71

multimediální komponenty,

určení 31

multimediální software 34

multimediální software,

instalace 34

myš, externí

Nastavení předvoleb 76

Připojení 76

## N

nabídka File (Soubor) 98

nabíjení baterií 17, 20

nabití baterie

maximalizace 18

napájecí kabel, určení 9



- napájení
    - připojení 14
  - nastavení, počítač 1
  - nastavení počítače
    - heslo funkce DriveLock 52
    - heslo pro nastavení 47
    - heslo při spuštění 49
    - silné zabezpečení 57
    - zabezpečení zařízení 57
  - nastavení připojení
    - k Internetu 27
  - nastavení regionu disku DVD 41
  - nastavení WLAN 27
  - název a číslo produktu, počítač 8, 10
  - nereagující systém 23
- O**
- oblasti posunování, zařízení
    - TouchPad 2
  - obraz na displeji, přepínání 79
  - ochrana pevného disku HP 3D DriveGuard 86
  - operační systém
    - Product Key, kód 10
    - štítek s certifikátem pravosti produktu Microsoft 10
  - optická jednotka 38, 66
  - optické disky, použití 38
  - optický disk
    - vložení 39, 67
    - vyjmutí 43, 68
  - ovládací prvky pro bezdrátovou komunikaci
    - operační systém 26
    - tlačítko 26
- P**
- paměťový modul
    - vložení 93
    - vyjmutí 93
  - pevný disk
    - externí 66
    - HP 3D DriveGuard 86
    - instalace 89
    - ochrana pevného disku HP 3D DriveGuard 86
  - plány napájení 12
  - podpora starších verzí, USB 96, 100
  - podpora starších verzí rozhraní USB 65, 96, 100
  - port externího monitoru, určení 6
  - port pro monitor, externí 6
  - port USB, napájený 66, 67
  - porty
    - externí monitor 6, 37
    - USB 6, 64
  - porty USB, identifikace 64
  - porty USB, určení 6
  - pořadí při zavádění 99
  - pozice, baterie 10
  - Product Key, kód 10
  - projektor, připojení 37
  - připojení, externí napájení 14
  - připojení k firemní síti WLAN 29
  - připojení k síti WLAN 29
  - připojení k veřejné síti WLAN 29
- R**
- reproduktory 32
  - reproduktory, určení 7
  - režim hibernace
    - aktivace 12
    - ukončení 12
  - režim num lock, externí klávesnice 81
  - režim spánku
    - aktivace 11
    - aktivován, je-li baterie téměř vybitá 19
    - ukončení 11
  - RJ-45 (síťová) zásuvka, určení 6
  - rozbočovače 64
  - rozbočovače USB 64
- S**
- security (Zabezpečení), nabídka 98
  - sériové číslo, počítač 8, 10
  - servisní štítek 8, 10
  - silné zabezpečení 57, 98
  - skladování baterie 22
  - sluchátka 32
  - software
    - software pro defragmentaci 85
    - vyčištění disku 85
  - software pro defragmentaci disku 85
  - spínač bezdrátového připojení 5, 26
  - spínače
    - bezdrátové připojení 5
    - napájení 5
  - spínač napájení 5
  - stav nízkého nabití baterie 18
  - stav velmi nízkého nabití baterie 19
  - System Configuration (konfigurace systému), nabídka 99
  - system information (Informace o systému) 98
- Š**
- špunty (sluchátka) 32
  - štítek certifikace bezdrátové komunikace 10
  - štítek s certifikátem pravosti 10
  - štítek s certifikátem pravosti produktu Microsoft 10
  - štítek WLAN 10
  - štítek zařízení Bluetooth 10
  - štítky
    - Bluetooth 10
    - certifikace bezdrátové komunikace 10
    - certifikát pravosti produktu Microsoft 10
    - servisní štítek 8, 10
    - směrnice 10
    - WLAN 10
- T**
- teplota 22
  - teplota baterie 22
  - tlačítka regulace hlasitosti 33
  - tlačítka zařízení TouchPad 2
  - tlačítko, pro vypnutí zvuku 33
  - tlačítko pro vypnutí zvuku 33
  - tlačítko zapnutí/vypnutí zařízení TouchPad 2
  - TouchPad
    - oblasti posunování 2
    - použití 76
    - tlačítko 2
    - určení 2
  - typy přenosu obrazu 79

## U

údržba  
software pro  
defragmentaci 85  
vyčištění disku 85  
ukazovací zařízení  
nastavení předvoleb 76  
úspora, energie 22  
uvolňovací západky, baterie 8  
uvolňovací západky baterie 16  
uvolňovací západky baterie,  
určení 8

## V

ventilátor systému 100  
větrací otvory, určení 6, 8  
video, nahrávání 7  
vlastnosti webové kamery,  
nastavení 44  
vnitřní mikrofon, určení 32  
vyčištění disku, software 85  
vypnutí 23  
vypnutí počítače 23  
vypnutí zvuku, tlačítko 33

## W

webová kamera 7, 32

## Z

zabezpečení, bezdrátové 27  
zabezpečení zařízení 57  
západky, uvolnění baterie 8  
zařízení USB  
odebrání 65  
popis 64  
připojení 64  
ukončení činnosti 65  
zařízení WLAN 10, 25, 27  
zásuvka pro bezpečnostní kabel,  
určení 6  
zásuvka pro karty ExpressCard,  
určení 5  
zásuvka zvukového vstupu (pro  
mikrofon) 7, 32  
zásuvka zvukového výstupu (pro  
sluchátka) 7, 32  
zásuvky  
bezpečnostní kabel 6  
ExpressCard 5  
RJ-45 (sít') 6

zvukový vstup (pro  
mikrofon) 7, 32  
zvukový výstup (pro  
sluchátka) 7, 32  
zásuvky pro sluchátka (zvukový  
výstup) 32  
zvuková zařízení, připojení  
externích 35

