

Mini Kullanıcı Kılavuzu

© Copyright 2009 Hewlett-Packard
Development Company, L.P.

Windows, Microsoft Corporation
kuruluşunun ABD'de kayıtlı ticari markasıdır.

Bu belgede yer alan bilgiler önceden haber
verilmeksizin deęiştirilebilir. HP ürünleri ve
hizmetlerine ilişkin garantiler, bu ürünler ve
hizmetlerle birlikte gelen açık garanti
beyanlarında belirtilmiştir. Bu belgede yer
alan hiçbir şey ek garanti oluşturacak
şeklinde yorumlanmamalıdır. HP, işbu
belgede yer alan teknik hatalardan veya
yazım hatalarından ya da eksikliklerden
sorumlu tutulamaz.

Birinci Basım: Aralık 2008

Belge Parça Numarası: 518016-141

Ürün bildiri

Bu kullanım kılavuzunda çoęu modelde ortak
olan özellikler anlatılmaktadır. Bazı özellikler
aygıtınızda olmayabilir.

Mini Kullanıcı Kılavuzu'ndaki en son bilgileri
almak için <http://www.hp.com/support>
adresindeki HP Web sitesini ziyaret edin.

Güvenlik uyarısı bildirimi

- △ **UYARI!** Sıcaklıkla ya da aygıtın fazla ısınmasıyla ilgili yaralanma olasılığını azaltmak için aygıtı doğrudan kucağınıza koymayın ve havalandırma deliklerini kapatmayın. Aygıtı yalnızca sağlam ve düz bir yüzeyde kullanın. Bitişikte duran isteğe bağlı yazıcı gibi başka sert bir yüzeyin veya yastık, halı ya da giysi gibi yumuşak yüzeylerin hava akımını engellememesine özen gösterin. Ayrıca, AC adaptörünün çalışma sırasında cilde veya yastık, halı ya da kumaş gibi yumuşak bir yüzeye temas etmesini önleyin. Aygıt ve AC adaptörü, International Standard for Safety of Information Technology Equipment (IEC 60950) (Bilgi Teknolojisi Donanımlarının Güvenliği için Uluslararası Standart) tarafından kullanıcının temas edeceği yüzeylerin sıcaklıkları için konan sınırlara uygundur.

İçindekiler

1 Parçaları tanıma

| | |
|--------------------------------|---|
| Donanımı belirleme | 1 |
| Üstteki bileşenler | 1 |
| Dokunmatik Yüzey | 1 |
| Işık | 2 |
| Tuşlar | 3 |
| Öndeki bileşenler | 3 |
| Sağ taraftaki bileşenler | 5 |
| Sol taraftaki bileşenler | 5 |
| Ekran bileşenleri | 6 |
| Alttaki bileşenler | 7 |
| Kablosuz antenleri | 8 |
| Ek donanım bileşenleri | 8 |
| Etiketleri belirleme | 9 |

2 Güç yönetimi

| | |
|--|----|
| Güç seçeneklerini ayarlama | 10 |
| Güç tasarrufu durumlarını kullanma | 10 |
| Bekleme modunu başlatma ve bu moddan çıkma | 10 |
| Hibernation (Hazırda Bekletme) durumunu başlatma ve durumdan çıkma | 11 |
| Güç planlarını kullanma | 11 |
| Geçerli düzeni görüntüleme | 11 |
| Farklı bir güç düzeni seçme | 12 |
| Güç düzenlerini özelleştirme | 12 |
| Bekleme modundan çıktıktan sonra parola koruması ayarlama | 12 |
| Harici AC gücünü kullanma | 12 |
| AC adaptörünü bağlama | 13 |
| Pil gücünü kullanma | 13 |
| Kalan pil şarjını gösterme | 14 |
| Pili takma veya çıkarma | 14 |
| Pil şarj etme | 15 |
| Pilin kullanım süresini en yükseğe çıkarma | 16 |
| Zayıf pil düzeylerini yönetme | 16 |
| Zayıf pil düzeylerini belirleme | 16 |

| | |
|--|----|
| Zayıf pil düzeyini çözümleme | 17 |
| Harici güç varken zayıf pil düzeyini çözümleme | 17 |
| Şarj edilmiş pil varken zayıf pil düzeyini çözümleme | 17 |
| Herhangi bir güç kaynağı yokken zayıf pil düzeyini çözümleme | 17 |
| Aygıt Hazırda Bekletme durumundan çıkamadığında zayıf pil düzeyini çözümleme | 17 |
| Pil ayarlama | 17 |
| Adım 1: Pili tamamen şarj etme | 17 |
| Adım 2: Hazırda Bekletme ve Beklemeyi Devre Dışı Bırak | 18 |
| Adım 3: Pilin şarjını bitirme | 18 |
| Adım 4: Pili tamamen yeniden şarj etme | 19 |
| Adım 5: Hazırda Bekletme ve Beklemeyi Yeniden Etkinleştirin | 19 |
| Güç tasarrufu yapma | 19 |
| Pili saklama | 19 |
| Kullanılmış pili imha etme | 19 |
| Aygıtı kapatma | 20 |

3 İnternet

| | |
|---|----|
| Kablolu ağa bağlanma | 22 |
| Kablosuz ağa bağlanma | 23 |
| Kablosuz aygıtları kullanma | 23 |
| Kablosuz ve ağ durumu simgelerini tanımlama | 23 |
| Kablosuz denetimleri kullanma | 24 |
| Kablosuz anahtarını kullanma | 24 |
| HP Connection Manager yazılımı (yalnızca belirli modellerde) | 24 |
| HP Wireless Assistant yazılımını kullanma | 24 |
| WLAN'ı kullanma | 25 |
| WLAN kurulumu | 25 |
| WLAN'ı koruma | 26 |
| WLAN'a bağlanma | 27 |
| Başka bir ağda gezinme | 27 |
| HP Mobil Geniş Bant uygulamasını kullanma (yalnızca belirli modellerde) | 28 |
| SIM takma | 28 |
| SIM'i çıkartma | 29 |
| Bluetooth özellikli kablosuz aygıtları kullanma (yalnızca belirli modellerde) | 31 |
| Bluetooth ve İnternet Bağlantısı Paylaşımı (ICS) | 31 |

4 Çoklu Ortam

| | |
|---|----|
| Çoklu ortam özellikleri | 32 |
| Çoklu ortam bileşenlerini belirleme | 32 |
| Ses düzeyini ayarlama | 34 |
| Çoklu ortam yazılımı | 35 |
| Önceden yüklü diğer çoklu ortam yazılımını kullanma | 35 |

| | |
|---|----|
| Çoklu ortam yazılımını Internet'ten yükleme | 35 |
| Ses | 36 |
| Harici ses aygıtlarını bağlama | 36 |
| Ses işlevlerini denetleme | 36 |
| Video | 37 |
| Harici monitör veya projektör bağlama | 37 |
| Web kamerası | 38 |

5 Güvenlik

| | |
|--|----|
| Aygıtı koruma | 39 |
| Parolaları kullanma | 39 |
| Windows'da parola ayarlama | 40 |
| Setup Yardımcı Programı'nda parola oluşturma | 40 |
| Yönetici parolası | 41 |
| Yönetici parolasını yönetme | 41 |
| Yönetici parolası girme | 41 |
| Power-on password (Açılış parolası) | 42 |
| Açılış parolasını yönetme | 42 |
| Açılış parolasını girme | 42 |
| Virüsten koruma yazılımı | 43 |
| Güvenlik duvarı yazılımını kullanma | 44 |
| Önemli güncelleştirmeleri yükleme | 45 |

6 Dijital kartlar

| | |
|---|----|
| Dijital kartı takma | 46 |
| Dijital kartı durdurma ve çıkarma | 47 |

7 USB aygıtları

| | |
|---|----|
| USB aygıtı kullanma | 48 |
| USB aygıtını bağlama | 48 |
| Bir USB aygıtını durdurma ve çıkarma | 49 |
| HP Mini Mobil Sürücü Yuvası'nı kullanma (yalnızca belirli modellerde) | 50 |
| HP Mini Mobil Sürücü'yü takma | 50 |
| HP Mini Mobil Sürücü'yü durdurma ve çıkarma | 50 |

8 İşaret aygıtları ve klavye

| | |
|---|----|
| İşaret aygıtı tercihlerini ayarlama | 52 |
| İşaret aygıtlarını kullanma | 52 |
| Dokunmatik Yüzey'i Kullanma | 52 |
| Harici fareyi bağlama | 52 |
| Klavyeyi kullanma | 52 |
| Kısayolları kullanma | 52 |
| Beklemede modunu başlatma (fn+f3) | 53 |

| | |
|--|----|
| Ekran görüntüsünü deęiřtirme (fn+f4) | 54 |
| Ekran parlaklıęını azaltma (fn+f3) | 54 |
| Ekran parlaklıęını artırma (fn+f4) | 54 |
| Hızlı Kilit'i bařlatma (fn+f6) | 54 |
| Hoparlörü sessiz yapma (fn+f8) | 55 |
| Hoparlör sesini azaltma (fn+f10) | 55 |
| Hoparlör sesini yükseltme (fn+f11) | 55 |

9 Sürücüler

| | |
|--|----|
| Yüklü sürücülerini belirleme | 56 |
| Sürücülerini yerleřtirilmesi | 56 |
| Harici sürücülerini kullanma | 57 |
| İsteęe baęlı harici aygıtları kullanma | 57 |

10 Bellek modülleri

11 Yazılımı güncelleřtirme

| | |
|--|----|
| BIOS'u güncelleřtirme | 63 |
| BIOS sürümünü belirleme | 63 |
| BIOS güncelleřtirmesini indirme | 63 |
| Programları ve sürücülerini güncelleřtirme | 65 |

12 Setup Yardımcı Programı

| | |
|--|----|
| Setup Yardımcı Programı'nı bařlatma | 66 |
| Setup Yardımcı Programı'nı kullanma | 66 |
| Setup Yardımcı Programı dilini deęiřtirme | 66 |
| Setup Yardımcı Programı'nda gezinme ve seęme | 67 |
| Sistem bilgilerini görüntüleme | 67 |
| Setup Yardımcı Programı'nda varsayılan ayarları geri yükleme | 67 |
| Setup Yardımcı Programı'ndan çıkıř | 68 |
| Setup Yardımcı Programı menüleri | 68 |
| Main (Ana) menü | 68 |
| Security (Güvenlik) menüsü | 68 |
| System Configuration (Sistem Yapılandırması) menüsü | 68 |
| Diagnostics (Tanılama) menüsü | 69 |

| | |
|-------------|----|
| Dizin | 70 |
|-------------|----|

1 Parçaları tanıma

Donanımı belirleme

Aygıtınızla birlikte verilen bileşenler bölgeye ve modele göre farklılık gösterebilir. Bu bölümdeki resimlerde çoğu aygıt modelinde bulunan standart özellikler belirtilmiştir.

Aygıtı takılı donanımların listesini görmek için aşağıdaki adımları izleyin:

1. **Başlat > Bilgisayarım**'i seçin.
2. Sistem Görevleri penceresinin sol bölümünde **Sistem bilgisini görüntüle**'yi seçin.
3. **Donanım** sekmesi > **Aygıt Yöneticisi** öğesini seçin.

Ayrıca, Aygıt Yöneticisi'ni kullanarak donanım ekleyebilir veya aygıt yapılandırmalarını değiştirebilirsiniz.

Üstteki bileşenler

Dokunmatik Yüzey

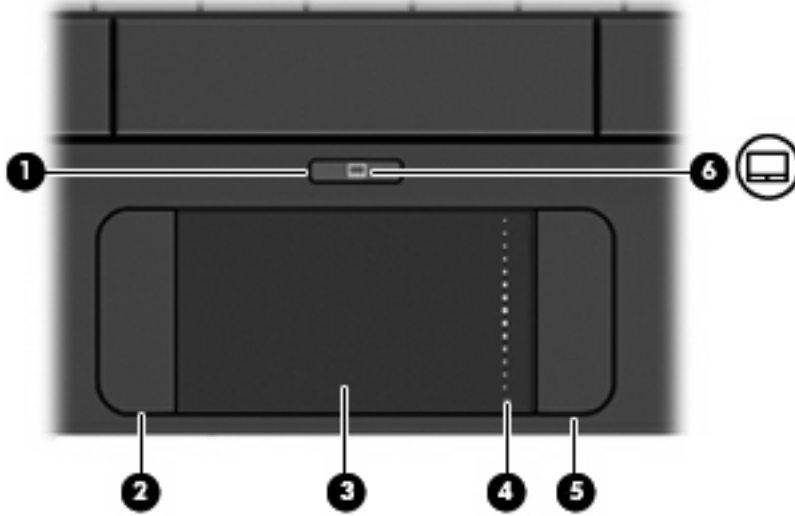

| Bileşen | Açıklama | |
|---------|--------------------------------------|--|
| (1) | Dokunmatik Yüzey açma/kapama düğmesi | Dokunmatik Yüzeyi kapatır ve açar. |
| (2) | Sol Dokunmatik Yüzey düğmesi* | Harici fare üzerindeki sol düğme gibi işlev görür. |

| | | |
|-----|--|---|
| (3) | Dokunmatik Yüzey* | İşaretçiyi hareket ettirip ekrandaki öğeleri seçer veya etkinleştirir. |
| (4) | Dokunmatik Yüzey kaydırma alanı | Yukarı veya aşağı kaydırır. |
| (5) | Sağ Dokunmatik Yüzey düğmesi* | Harici fare üzerindeki sağ düğme gibi işlev görür. |
| (6) |  Dokunmatik Yüzey açık/kapılı ışığı | <ul style="list-style-type: none"> • Beyaz: Dokunmatik Yüzey açık. • Sarı: Dokunmatik Yüzey kapalı. |

*Bu tabloda fabrika ayarları açıklanmaktadır. İşaret aygıtı tercihlerini görüntülemek veya değiştirmek için **Başlat > Denetim Masası > Yazıcılar ve Diğer Donanım > Fare** öğesini seçin.



Işık



| Bileşen | Açıklama |
|-----------------|--------------------------------------|
| Caps lock ışığı | Yanıyorsa: Caps lock işlevi açıktır. |

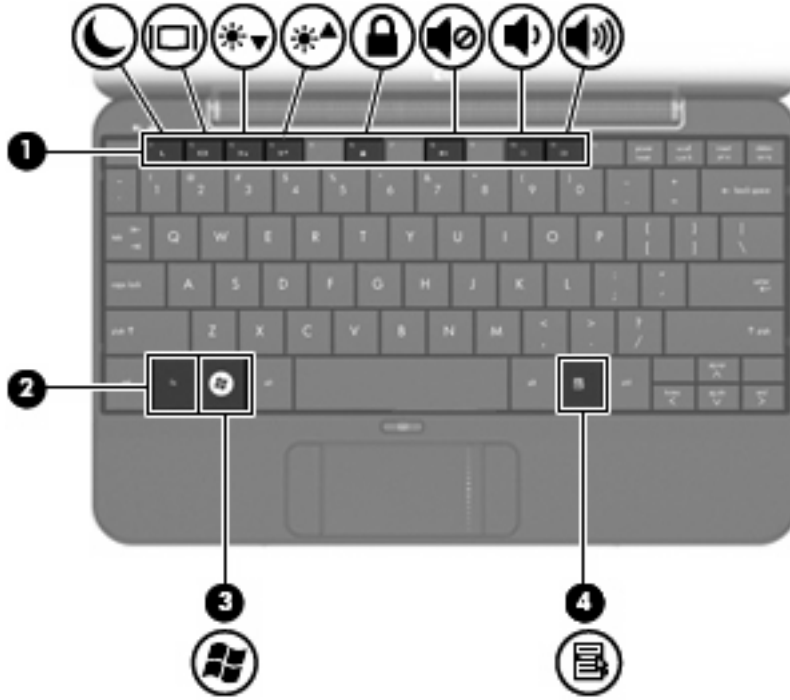



Tuşlar

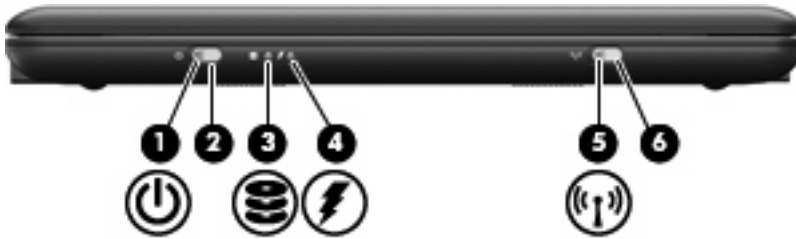

| Bileşen | Açıklama |
|---|---|
| (1) İşlev tuşları | fn tuşuyla birlikte basıldığında sık kullanılan sistem işlevlerini çalıştırır. |
| (2) fn tuşu | İşlev tuşuyla birlikte basıldığında sık kullanılan sistem işlevlerini çalıştırır. |
| (3)  Windows® logosu tuşu | Windows Başlat menüsünü görüntüler. |
| (4)  Windows uygulamaları tuşu | İşaretçinin altında, öğeler için kısayol menüsü görüntüler. |

Öndeki bileşenler



| Bileşen | Açıklama |
|--|---|
| (1)  Güç ışığı | <ul style="list-style-type: none"> • Yanıyorsa: Aygıt açıktır. • Yanıp sönüyorsa: Aygıt Beklemede'dir. • Yanmıyorsa: Aygıt kapalı veya Hazırda Bekletme durumundadır. |
| (2) Güç düğmesi | <ul style="list-style-type: none"> • Kapalıyken aygıtı açmak için düğmeyi kaydırın. • Aygıt açıkken, Hazırda Bekletme modunu başlatmak için düğmeyi kısaca kaydırın. • Aygıt Beklemede modundayken, Beklemede modundan çıkmak için düğmeyi kısaca kaydırın. • Aygıt Hazırda Bekletme modundayken, Hazırda Bekletme modundan çıkmak için düğmeyi kısaca kaydırın. <p>Aygıt yanıt vermiyorsa ve Windows kapatma yordamları çalışmıyorsa, aygıtı kapatmak için güç düğmesini kaydırıp en az 5 saniye tutun.</p> <p>Güç ayarları hakkında daha fazla bilgi için Başlat > Denetim Masası > Performans ve Bakım > Güç Seçenekleri öğesini belirleyin.</p> |
| (3)  Sürücü ışığı | Yanıp sönüyorsa: Sabit sürücüyü veya flash sürücüyü erişildiğini gösterir. |
| (4)  Pil ışığı | <ul style="list-style-type: none"> • Yanıyorsa: Pil şarj ediliyor. • Yanıp sönüyorsa: Kullanılabilir tek güç kaynağı durumunda olan pil, düşük pil düzeyine gelmiştir. Pil kritik düzeye geldiğinde pil ışığı hızla yanıp sönmeye başlar. • Yanmıyorsa: Aygıt harici güç kaynağına bağlıysa, aygıttaki tüm piller tam olarak şarj olduğunda ışık söner. Aygıt harici güç kaynağına bağlı değilse pil, düşük pil düzeyine gelene kadar ışık sönük kalır. |
| (5)  Kablosuz ışığı | <ul style="list-style-type: none"> • Mavi: Kablosuz yerel ağ (WLAN) aygıtı gibi bir tümleşik kablosuz aygıt açıktır. • Sarı: Tüm kablosuz aygıtlar kapalıdır. |
| (6) Kablosuz düğmesi | <p>Kablosuz özelliğini açar veya kapatır ancak kablosuz bağlantı oluşturmaz.</p> <p>NOT: Kablosuz bağlantı kurmak için kablosuz ağın kurulmuş olması gerekir.</p> |

Sağ taraftaki bileşenler

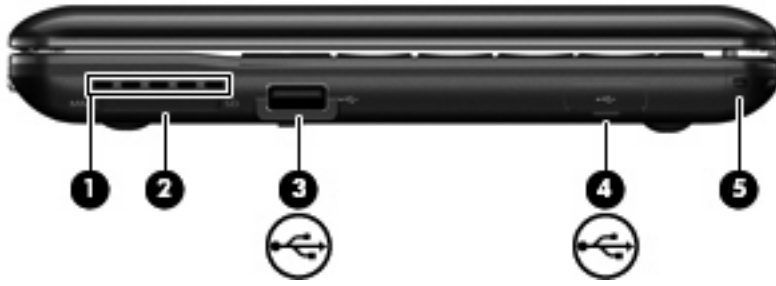

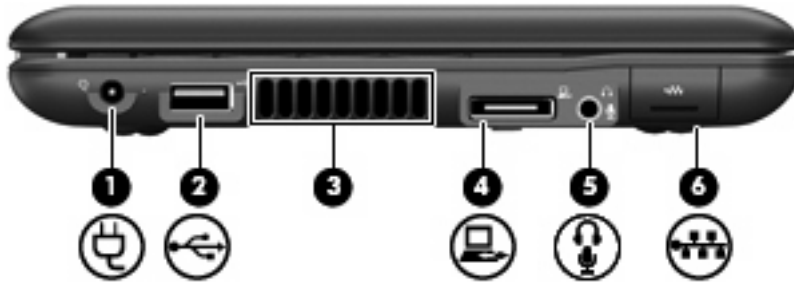

| Bileşen | Açıklama |
|---|---|
| (1) Havalandırma deliği | Dahili bileşenlerin ısınmaması için hava akımı sağlar. NOT: Dahili bileşenleri soğutmak ve aşırı ısınmayı engellemek için aygıt fanı otomatik olarak çalışmaya başlar. Dahili fanın normal çalışma sırasında zaman zaman durup yeniden çalışması normaldir. |
| (2) SD Kart Okuyucu | Aşağıdaki isteğe bağlı dijital kart biçimlerini destekler: <ul style="list-style-type: none">MultiMediaCard (MMC)Secure Digital (SD) Bellek Kartı |
| (3) USB bağlantı noktası | İsteğe bağlı USB aygıtı bağlanır. |
| (4) HP Mobil Sürücü (yalnızca belirli modellerde) | İsteğe bağlı HP Mini Mobil Sürücü bağlanır. |
| (5) Güvenlik kablosu bağlantısı | İsteğe bağlı güvenlik kablosunu aygıtı bağlar. NOT: Güvenlik kablosu caydırıcı olacak şekilde tasarlanmıştır; ancak aygıtın kötüye kullanılmasını veya çalınmasını engelleyemeyebilir. |

Sol taraftaki bileşenler



| Bileşen | Açıklama |
|--------------------------|-----------------------------------|
| (1) Güç bağlantısı | AC adaptörü bağlanır. |
| (2) USB bağlantı noktası | İsteğe bağlı USB aygıtı bağlanır. |

| Bileşen | Açıklama |
|---|---|
| (3) Havalandırma deliği | Dahili bileşenlerin ısınmaması için hava akımı sağlar. NOT: Dahili bileşenleri soğutmak ve aşırı ısınmayı engellemek için aygıt fanı otomatik olarak çalışmaya başlar. Dahili fanın normal çalışma sırasında zaman zaman durup yeniden çalışması normaldir. |
| (4)  Genişletme bağlantı noktası | <ul style="list-style-type: none"> İsteğe bağlı yerleştirme aygıtı bağlanır. –veya– Harici VGA monitör veya projektör bağlamanızı sağlayan isteğe bağlı VGA kablosu bağlanır. |
| (5)  Ses çıkış (kulaklık) jakı/Ses giriş (mikrofon) jakı | İsteğe bağlı elektrik sağlayan stereo hoparlörlere, kulaklıklara, kulak içi kulaklıklara, mikrofonlu kulaklığa veya televizyon çıkışına bağlandığında ses üretme. İsteğe bağlı mikrofonlu kulaklık mikrofonu da bağlanır. UYARI! Zarar görme riskini azaltmak için, kulaklıkları, kulak içi kulaklıkları veya mikrofonlu kulaklığı takmadan önce sesi ayarlayın. Daha fazla güvenlik bilgisi için <i>Yasal Düzenleme, Güvenlik ve Çevre Bildirimleri</i> 'ne bakın. NOT: Jaka aygıt bağlandığında aygıt hoparlörü devre dışı kalır. |
| (6)  RJ-45 (ağ) jakı | Ağ kablosu bağlanır. |



Ekran bileşenleri

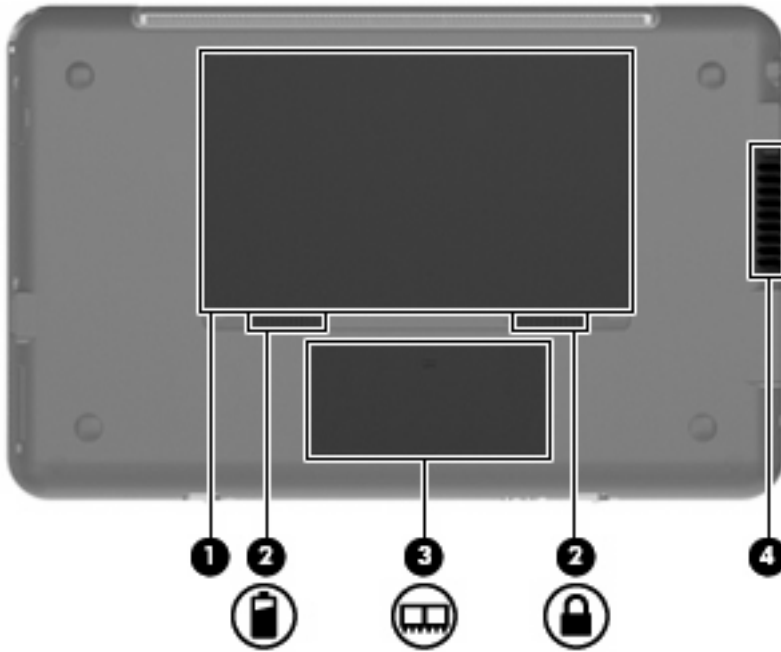

| Bileşen | Açıklama |
|---------------------------|--|
| (1) Dahili ekran anahtarı | Güç açıkken ekran indirilmişse, ekranı kapatır. |
| (2) Hoparlörler (2) | Ses üretir. |
| (3) Dahili mikrofon | Sesleri yakalayıp kaydeder. |
| (4) Web kamerası | Video ve fotoğraf çeker. NOT: Video çekmek için ek web kamerası yazılımını yüklemeniz gerekir. |
| (5) Web kamerası ışığı | Yanıyorsa: Web kamerası kullanılıyordur. |

Altaki bileşenler



| Bileşen | Açıklama |
|--|---|
| (1) Pil yuvası | Pili barındırır. |
| (2)  Pil çıkarma mandalları (2) | Pili yuvasından çıkarır. |
| (3)  Bellek modülü bölmesi | Bellek modülü yuvasını içerir. |
| (4) Havalandırma deliği | Dahili bileşenlerin ısınmaması için hava akımı sağlar. NOT: Dahili bileşenleri soğutmak ve aşırı ısınmayı engellemek için aygıt fanı otomatik olarak çalışmaya başlar. Dahili fanın normal çalışma sırasında zaman zaman durup yeniden çalışması normaldir. |

Kablosuz antenleri

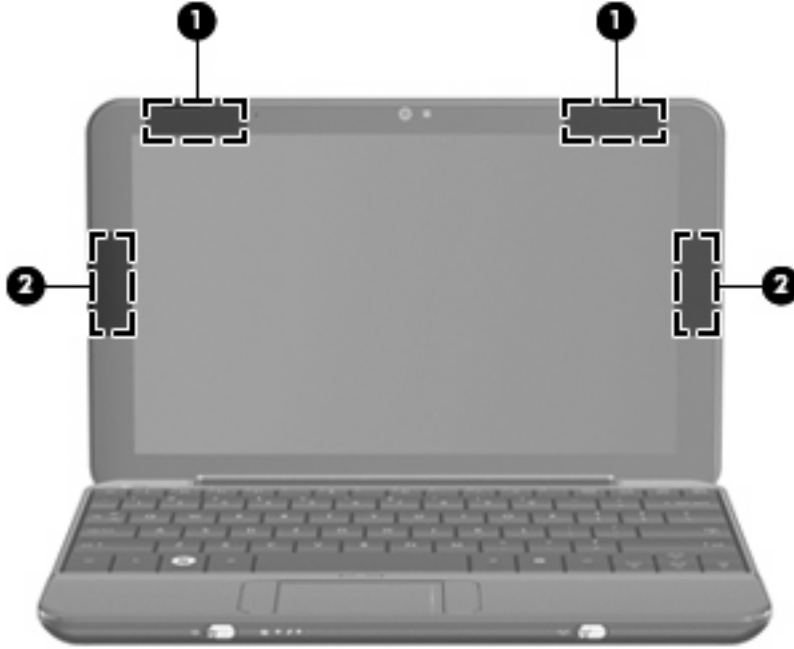

| Bileşen | Açıklama |
|---|--|
| (1) WLAN antenleri (2)* | Kablosuz yerel alan ağlarıyla (WLAN'lar) iletişim kurmak için kablosuz sinyaller gönderir ve alır. |
| (2) WWAN anten (2) (yalnızca belirli modellerde)* | Kablosuz geniş alan ağlarıyla (WWAN'lar) iletişim kurmak için kablosuz sinyaller gönderir ve alır. |

*Bu antenler aygıtın dışından görünmez. En iyi iletişimi sağlamak için antenlere çok yakın engeller bulunmamasına dikkat edin.

Kablosuz yasal düzenleme bildirimlerini görmek için *Yasal Düzenleme, Güvenlik ve Çevre Bildirimleri* bölümünün ülkenizle veya bölgenizle ilgili olanlarına bakın. Bu bildirimlere erişmek için **Başlat > Yardım ve Destek > Kullanıcı Kılavuzları** öğelerini tıklayın.

Ek donanım bileşenleri



| Bileşen | Açıklama |
|------------------|--|
| (1) Güç kablosu* | AC adaptörünün AC prizine bağlanmasını sağlar. |
| (2) AC adaptörü | AC gücünü, DC gücüne dönüştürür. |
| (3) Pil* | Aygıt harici güce takılı olmadığında çalışmasını sağlar. |

*Pil ve güç kablolarının görünümü bölgeye ve ülkeye göre farklılık gösterir.

Etiketleri belirleme

Ayğita yapıştırılan etiketler, sistem sorunlarını giderirken veya aygıtla uluslararası yolculuk yaparken gerek duyabileceğiniz bilgileri sağlar.

- Servis etiketi—Aşağıdakilerin de arasında olduğu önemli bilgiler sağlar:



- Ürün adı (1). Bu, aygıtın önündeki ürün adıdır.
- Seri numarası (s/n) (2). Bu, her ürün için ayrı olan alfasayısal belirleyicidir.
- Parça Numarası/Ürün numarası (p/n) (3). Bu numara, ürünün donanım bileşenleri hakkında özel bilgiler verir. Parça numarası servis teknisyeninin hangi bileşenlere ve parçalara ihtiyaç olduğunu belirlemesine yardımcı olur.
- Model açıklaması (4). Aygıtınızla ilgili belgeleri, sürücülerini ve desteği bulabilmek için kullanacağınız numara budur.
- Garanti süresi (5). Bu aygıtın garanti süresini (yıl olarak) belirtir.

Teknik desteğe başvururken bu bilgileri hazır bulundurun. Servis etiketi aygıtın altına yapıştırılmıştır.

- Microsoft® Orijinallik Sertifikası—Windows® Ürün Anahtarı'nı içerir. İşletim sisteminizi güncelleştirmek veya ortaya çıkan sorunları gidermek için Ürün Anahtarı'na gereksinim duyabilirsiniz. Bu sertifika aygıtın altına yapıştırılmıştır.
- Yasal düzenleme etiketi—Aşağıdakiler dahil olmak üzere yığıt hakkındaki yasal düzenleme bilgilerini sağlar.
 - İsteğe bağlı olarak kullanılabilir kablosuz aygıtlarla ilgili bilgiler ve aygıtın kullanılmasının onaylandığı bazı ülkelere veya bölgelere yönelik onay işaretleri. İsteğe bağlı aygıt, bir kablosuz yerel ağ (LAN) aygıtı veya isteğe bağlı bir Bluetooth® aygıtı olabilir. Uluslararası yolculuk yaparken bu bilgilere gereksinim duyabilirsiniz.
 - HP Mobil Geniş Bant Modülü'nün seri numarası (yalnızca belirli modellerde).

Yasal Düzenleme etiketi pil yuvasının iç kısmına yapıştırılmıştır.

2 Güç yönetimi

Güç seçeneklerini ayarlama

Güç tasarrufu durumlarını kullanma

Aygıtta fabrikada etkinleştirilmiş iki güç tasarrufu durumu bulunur: Beklemede ve Hazırda Bekletme.

Beklemede modu başlatıldığında güç ışığı yanıp söner ve ekran temizlenir. Çalışmanız belleğe kaydedilir. Beklemede durumundan çıkmak, Hazırda Bekletme durumundan çıkmaktan daha hızlıdır. Aygıt uzun bir süre Beklemede durumunda kalır veya pil Beklemede durumundayken kritik pil düzeyine gelirse aygıt Hazırda Bekletme modunu başlatır.

Hazırda Bekletme'yi başlattığınızda önce çalışmalarınız sabit disk sürücüsündeki bir hazırda bekletme dosyasına kaydedilir, ardından aygıt kapatılır.

- △ **DİKKAT:** Olası ses ve görüntü bozulmalarını, ses çalma veya görüntü gösterme işlevlerindeki kayıpları ya da bilgi kayıplarını engellemek için disk veya harici ortam kartına yazma ya da bunlardan okuma yaparken Bekleme veya Hazırda Bekletme modunu başlatmayın.
- 📄 **NOT:** Aygıt Beklemede veya Hazırda Bekletme modundayken hiçbir türden ağ bağlantısını başlatamaz veya aygıt işlevini çalıştıramazsınız.

Bekleme modunu başlatma ve bu moddan çıkma

Sistem fabrikada, pil gücü ile çalışırken 10 dakika işlem yapılmadığında ve harici güç ile çalışırken 25 dakika işlem yapılmadığında Beklemede modunu başlatacak şekilde ayarlanmıştır.

Güç ayarları ve zaman aşımaları, Windows Denetim Masası'ndaki Güç Seçenekleri kullanılarak değiştirilebilir.

Aygıt açıkken aşağıdaki yollardan biriyle Beklemede modunu başlatabilirsiniz:

- **fn+f1** tuşlarına basın.
- **Başlat > Bilgisayarı Kapat > Beklemede** seçeneğini tıklatın.

Bekleme modundan çıkmak için:

- ▲ Güç düğmesini kısaca kaydırın.

Aygıt Beklemede modundan çıktığında güç ışığı yanar ve çalışmanız bıraktığınız yerde ekrana gelir.

- 📄 **NOT:** Aygıt Beklemede modundan çıkarken parola istenmesini ayarladıysanız, çalışmanız ekrana gelmeden önce Windows parolanızı girmeniz gerekir.

Hibernation (Hazırda Bekletme) durumunu başlatma ve durumdan çıkma

Sistem fabrikada, pil ile çalışırken veya pil kritik pil düzeyine geldiğinde 30 dakika işlem yapılmaması durumunda Hazırda Bekletme durumunu başlatmak üzere ayarlanmıştır.

 **NOT:** Harici güç kaynağıyla çalışırken sistem Hazırda Bekletme modunu başlatmaz.

NOT: Bilgi kaybı riskini azaltmak için düzenli olarak çalışmanızı kaydedin.

Güç ayarları ve zaman aşımaları Windows Denetim Masası'ndaki Güç Seçenekleri kullanılarak değiştirilebilir.

Hazırda Bekletme modunu başlatmak için:

1. **Başlat > Bilgisayarı Kapat'**ı seçin.
2. **shift** tuşunu basılı tutun ve **Hazırda Bekletme'**yi seçin.

–veya–

▲ Aygıt açıksa güç düğmesini kısaca kaydırın.

Hazırda Bekletme durumundan çıkmak için:

▲ Güç düğmesini kısaca kaydırın.

Güç ışığı yanar ve çalışmanız bıraktığınız yerde ekrana gelir.

 **NOT:** Aygıt Hazırda Bekletme modundan çıkarken parola istenmesini ayarladıysanız, çalışmanız ekrana gelmeden önce Windows parolanızı girmeniz gerekir.

Güç planlarını kullanma

Güç düzeni, aygıtın nasıl güç kullandığını yöneten bir sistem ayarları toplamıdır. Güç düzenleri, güç tasarrufu yapmanıza veya aygıt performansını en üst düzeye çıkarmanıza yardımcı olur.

Aşağıdaki güç düzenleri kullanılabilir:

- Taşınabilir/Dizüstü (önerilir)
- Ev/Ofis Masası
- Sunu
- Her Zaman Açık
- En Az Güç Yönetimi
- En Çok Pil

Bu güç planlarının ayarlarını Güç Seçenekleri'nden değiştirebilirsiniz.

Geçerli düzeni görüntüleme

▲ Görev çubuğunun en sağındaki bildirim alanında yer alan **Güç Ölçer** simgesini tıklatın.

– veya –

Başlat > Denetim Masası > Performans ve Bakım > Güç Seçenekleri seçeneğini belirleyin.

Farklı bir güç düzeni seçme

- ▲ Görev çubuğunun en sağındaki bildirim alanında yer alan **Güç Ölçer** simgesini tıklatın ve sonra listeden bir güç düzeni seçin.
 - veya –
 - a. **Başlat > Denetim Masası > Performans ve Bakım > Güç Seçenekleri** seçeneğini belirleyin.
 - b. **Güç planları** listesinden bir güç düzeni seçin.
 - c. **Tamam**'ı tıklatın.

Güç düzenlerini özelleştirme

1. **Başlat > Denetim Masası > Performans ve Bakım > Güç Seçenekleri** seçeneğini belirleyin.
2. **Güç planları** listesinden bir güç düzeni seçin.
3. **Prize takılı ve Pille çalışırken ayarlarını** gerektiği gibi değiştirin.
4. **Tamam**'ı tıklatın.

Bekleme modundan çıktıktan sonra parola koruması ayarlama

Aygıtı, Beklemede modundan çıktığında parola isteyecek şekilde ayarlamak için aşağıdaki adımları izleyin:

1. Bildirim alanındaki **Güç Ölçer** simgesini sağ tıklatın ve **Güç Özelliklerini Ayarla**'yı tıklatın.
2. **Gelişmiş** sekmesini tıklatın.
3. **Prompt for password when computer resumes from standby** (Bilgisayar bekleme durumundan çıktığında parola sor) onay kutusunu işaretleyin.
4. **Uygula**'yı tıklatın.

Harici AC gücünü kullanma

Harici AG gücü aşağıdaki aygıtlardan birinden sağlanır:

▲ **UYARI!** Olası güvenlik sorunlarını azaltmak için yalnızca aygıtla birlikte verilen AC adaptörünü, HP tarafından değiştirilen AC adaptörünü veya HP'den satın alınan uyumlu AC adaptörünü kullanın.

- Onaylı AC Adaptörü
- İsteğe bağlı yerleştirme aygıtı veya isteğe bağlı genişletme ürünü

Aygıtı aşağıdaki koşullardan biri geçerli olduğunda harici AC gücüne bağlayın:

▲ **UYARI!** Aygıtın pilini uçaktayken şarj etmeyin.

- Pil şarj ederken veya ayarlarken
- Sistem yazılımını yüklerken veya değiştirirken
- CD veya DVD'ye bilgi yazarken

Aygıtı harici AC gücüne bağladığınızda aşağıdaki olaylar gerçekleşir:

- Pil şarj olmaya başlar.
- Aygıt açıksa bildirim alanındaki pil ölçer simgesinin görünümü değişir.

Bilgisayar bağlantısını harici AC gücünden kestiğinizde aşağıdaki olaylar gerçekleşir:

- Aygıt pil gücüne geçer.
- Ekran parlaklığı otomatik olarak pil ömrü tasarrufu yapacak şekilde düşer. Ekran parlaklığını artırmak için **fn+f4** kısayol tuşuna basın veya AC adaptörünü yeniden bağlayın.

AC adaptörünü bağlama

⚠ **UYARI!** Elektrik çarpması veya donanımın zarar görmesi riskini azaltmak için:

Güç kablosunu her zaman erişebileceğiniz bir AC prize takın.

Aygıtın güç bağlantısını, güç kablosunu AC prizinden çıkararak kesin (güç kablosunu aygıttan çıkararak değil).

Güç kablosunda 3 uçlu bir fiş varsa, kabloyu 3 uçlu prize (topraklı) takın. Güç kablosunun topraklama ucunu iptal etmeyin (örneğin 2 uçlu bir adaptör takarak). Topraklama ucu önemli bir güvenlik unsurudur.

Aygıtı AC güç kaynağına bağlamak için aşağıdaki adımları izleyin:

1. AC adaptörünü aygıtın üzerindeki güç konektörüne **(1)** bağlayın.
2. Güç kablosunu AC adaptöre takın **(2)**.
3. Güç kablosunun diğer ucunu AC prizine takın **(3)**.



Pil gücünü kullanma

Aygıtta şarjlı bir pil varsa ve aygıt harici güce bağlı değilse pil gücüyle çalışır. Aygıt harici bir AC güç kaynağına takılıysa AC gücüyle çalışır.

Aygıtta şarj edilmiş bir pil varsa ve AC adaptörü üzerinden sağlanan harici AC gücüyle çalışıyorsa, AC adaptörünün aygıtla bağlantısının kesilmesi durumunda aygıt pil gücüne geçer.

 **NOT:** AC gücünü çıkardığınızda, pil tasarrufu yapmak için ekran parlaklığı azalır. Ekran parlaklığını arttırmak için, **fn+f4** kısayol tuşuna kullanın veya AC adaptörü yeniden bağlayın.

Çalışma yönteminize bağlı olarak pili aygıtta bırakabilir veya depolayabilirsiniz. Aygıt AC gücüyle çalışırken pili aygıtta bırakmak, pilin şarj edilmesini ve güç kesintisi durumunda çalışmalarınızın korunmasını da sağlar. Ancak, aygıttaki pil, aygıt kapalı olduğunda ve harici güç kaynağı bağlantısı kesildiğinde zaman içinde boşalır.

 **UYARI!** Olası güvenlik sorunlarını azaltmak için, yalnızca aygıtla birlikte verilen pili, HP tarafından sağlanan yedek pili veya HP kuruluşundan satın alınan uyumlu pili kullanın.

Aygıtın pil ömrü güç yönetimi ayarları, aygıtta çalıştırılan programlar, ekran parlaklığı, aygıtta takılı harici aygıtlar ve diğer etkenlere bağlı olarak değişir.

Kalan pil şarjını gösterme

▲ Görev çubuğunun en sağındaki bildirim alanında yer alan **Güç Ölçer** simgesini çift tıklatın.
– veya –

Başlat > Denetim Masası > Performans ve Bakım > Güç Seçenekleri > Güç Ölçer sekmesini seçin.

Şarj göstergelerinin çoğu pil durumunu hem yüzde, hem de dakika cinsinden kalan şarj süresi olarak gösterir:

- Yüzde değeri, pilde kalan şarj miktarını yaklaşık olarak gösterir.
- Süre, *pilin geçerli düzeyde güç sağlamaya devam etmesi durumunda* pilde kalan yaklaşık çalışma süresini gösterir. Örneğin, DVD oynatılırken kalan süre azalacak; DVD oynatmaya son verildiğinde ise kalan süre artacaktır.

Pil şarj edildiği sırada, Güç Ölçer ekranındaki pil simgesinin üzerinde bir yıldırım simgesi görüntülenebilir.

Pili takma veya çıkarma

 **DİKKAT:** Tek güç kaynağı olan pili çıkarma bilgi kaybına neden olabilir. Bilgi kaybını önlemek için çalışmanızı kaydedin ve pili çıkarmadan önce Hazırda Bekletme modunu başlatın veya aygıtı Windows üzerinden kapatın.

Pili takmak için:

1. Tüm harici aygıtların bağlantısını kesin.
2. Aygıt AC gücüne bağlıysa, güç kablosunu AC prizinden çıkarın.
3. Aygıtı düz bir yüzeyin üstünde ters çevirin.
4. Pili, pil yuvasına **(1)** takın ve yerine oturana kadar aşağı doğru döndürün **(2)**.

5. Pili yerine kilitlemek için sağ pil çıkarma mandalını (3) sağa doğru kaydırın.



Pili çıkarmak için:

1. Tüm harici aygıtların bağlantısını kesin.
2. Aygıt AC gücüne bağlıysa, güç kablosunu AC prizinden çıkarın.
3. Aygıtı düz bir yüzeyin üstünde ters çevirin.
4. Pilin serbest kalması için çıkarma mandallarını (1) kaydırın.
5. Pili (2) yukarı doğru döndürün ve aygıttan çıkarın (3).

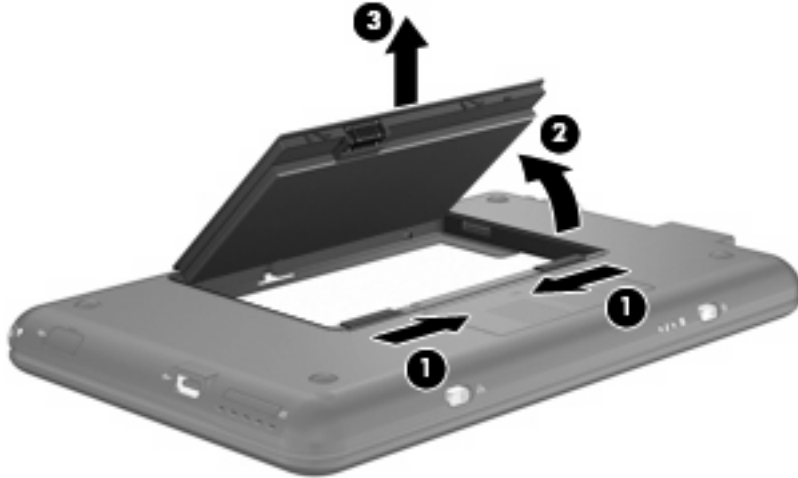

Pil şarj etme

⚠ **UYARI!** Aygıtın pilini uçaktayken şarj etmeyin.

Pil paketi, isteğe bağlı güç adaptörü, isteğe bağlı bir genişletme ürünü veya isteğe bağlı bir yerleştirme aygıtıyla harici güce bağlıyken şarj edilir.

Pil, aygıt kullanımda olsun ya da olmasın şarj edilir; ancak, aygıt kapalıyken daha hızlı şarj edilir.

Pil yeniyse, 2 hafta veya daha fazla süre boyunca kullanılmamışsa ya da normal oda sıcaklığından çok daha sıcak veya soğuk durumda ise şarj işlemi gecikebilir.

Pilin ömrünü uzatmak ve pil şarj göstergelerinin doğruluk oranını artırmak için aşağıdaki önerileri uygulayın:

- Yeni bir pil şarj ediyorsanız, pil tümüyle şarj olmadıkça aygıtı açmayın.
- Pili, pil ışığı sönene kadar şarj edin.

 **NOT:** Pil şarj edilirken aygıt açıksa, bildirim alanındaki pil ölçer, pil tamamen şarj edilmeden yüzde 100 gösterebilir.

- Pili şarj etmeden önce, normal kullanım sonucunda tam şarjın yüzde 5'in altına kadar bitmesini sağlayın.
- Pil 1 ay veya daha uzun süre kullanılmamışsa, pili şarj etmenin yanı sıra, ayarlamayı da unutmayın.

Pil ışığı, şarj durumunu aşağıdaki gibi görüntüler:

- Yanıyorsa: Pil şarj ediliyor.
- Yanıp sönyorsa: Kullanılabilir tek güç kaynağı durumunda olan pil, düşük pil düzeyine gelmiştir. Pil kritik düzeye geldiğinde pil ışığı hızla yanıp sönmeye başlar.
- Kapalıysa: Pil tamamen şarj edilmiştir, kullanımdadır ya da takılmamıştır.

Pilin kullanım süresini en yükseğe çıkarma

Pilin kullanım süresi, pil gücündeyken kullandığınız özelliklere göre değişir. Maksimum kullanım süresi, doğal olarak pilin depolama kapasitesi azaldıkça kısalmır.

Pilin kullanım süresini en yükseğe çıkarma için ipuçları:

- Ekran parlaklığını düşürün.
- Kullanılmadığında veya şarj edilmediğinde pili aygıttan çıkarın.
- Pili serin ve kuru bir yerde saklayın.

Zayıf pil düzeylerini yönetme

Bu bölümdeki bilgiler fabrikada ayarlanmış uyarıları ve sistem yanıtlarını açıklamaktadır. Bazı zayıf pil düzeyi uyarıları ve sistem yanıtları Windows Denetim Masası'ndaki Güç Seçenekleri penceresi kullanılarak değiştirilebilir. Güç Seçenekleri penceresi kullanılarak ayarlanan tercihler ışıkları etkilemez.

Zayıf pil düzeylerini belirleme

Aygıtın kullanabileceği tek güç kaynağı olan pil düşük pil düzeyine geldiğinde, pil ışığı yanıp söner.

Düşük pil düzeyine çözüm bulunmazsa aygıt kritik pil düzeyine girer ve pil ışığı hızla yanıp söner.

Aygıt kritik bir pil düzeyi için aşağıdaki eylemleri gerçekleştirir:

- Hazırda Bekletme modu etkinleştirildiyse ve aygıt açıksa veya Beklemede modundaysa, aygıt Hazırda Bekletme modunu başlatır.
- Hazırda Bekletme modu devre dışıysa ve aygıt açıksa veya Beklemede modundaysa kısa bir süre Beklemede modunda kalıp kapatılır ve kaydedilmemiş bilgileriniz kaybolur.

Zayıf pil düzeyini çözümleme

△ **DİKKAT:** Aygıt kritik düzeyde zayıf pil düzeyine geldiye ve Hazırda Bekletme modunu başlattıysa, bilgilerin kaybolması riskini azaltmak için güç ışıkları kapanıncaya kadar gücü geri yüklemeyin.

Harici güç varken zayıf pil düzeyini çözümleme

- ▲ Aşağıdaki aygıtlardan birini bağlayın:
 - AC adaptörü
 - İsteğe bağlı genişletme ürünü veya yerleştirme aygıtı
 - İsteğe bağlı güç adaptörü

Şarj edilmiş pil varken zayıf pil düzeyini çözümleme

1. Aygıtı kapatın veya Hazırda Bekletme modunu başlatın.
2. Şarjı biten pili çıkarın ve şarj edilmiş bir pil takın.
3. Aygıtı açın.

Herhangi bir güç kaynağı yokken zayıf pil düzeyini çözümleme

- ▲ Hazırda Bekletme modunu başlatın.
– veya –
Çalışmanızı kaydedip aygıtı kapatın.

Aygıt Hazırda Bekletme durumundan çıkamadığında zayıf pil düzeyini çözümleme

Aygıtta Hazırda Bekletme modundan çıkmak için yeterli güç bulunmadığında aşağıdaki adımları izleyin:

1. Şarjlı bir pil takın veya aygıtı harici güç kaynağına bağlayın.
2. Güç düğmesini kısaca kaydırarak Hazırda Bekletme modundan çıkın.

Pil ayarlama

Pili aşağıdaki durumlarda ayarlayın:

- Pil şarj göstergesi doğru görünmediğinde
- Pil çalışma süresinde önemli bir değişiklik gözlemlediğinizde

Pil yoğun şekilde kullanılsa bile, ayda bir defadan çok ayarlama gereksiniminin doğmaması gerekir. Yeni pilin de ayarlanması gerekmez.

Adım 1: Pili tamamen şarj etme

△ **UYARI!** Aygıtın pilini uçaktayken şarj etmeyin.

📖 **NOT:** Pil, aygıt kullanımda olsun ya da olmasın şarj edilir; ancak, aygıt kapalıyken daha hızlı şarj edilir.

Pili tamamen şarj etmek için:

1. Pili ağıta takın.
2. Ağıtı AC adaptörüne, isteğe bağılı bir güç adaptörüne, isteğe bağılı bir genişletme ürünü veya yerleştirme ağıtına bağılayıp adaptörü ya da ağıtı da harici güç kaynağına takın.

Ağıtın pil ışığı yanar.

3. Pil tamamıyla şarj edilene kadar ağıtı harici güç kaynağına bağılı durumda bırakın.

Ağıtın pil ışığı söner.

Adım 2: Hazırda Bekletme ve Beklemeyi Devre Dışı Bırak

1. Görev çubuğunun en sağındaki bildirim alanında yer alan **Güç Ölçer** simgesini sağı tıkladın ve sonra **Güç Özelliklerini Ayarla**'yı tıkladın.

– veya –

Başlat > Denetim Masası > Performans ve Bakım > Güç Seçenekleri seçeneğini belirleyin.

2. Kalibrasyondan sonra sıfırlayabilmek için **Pil devrede** ve **Prize takılı** sütunlarında listelenen 4 uyarı not alın.
3. Dört seçeneği de **Hiçbir Zaman** olarak ayarlayın.
4. **Tamam** seçeneğini tıkladın.

Adım 3: Pilin şarjını bitirme

Pil deşarj edilirken ağıtın açık kalması gerekir. Pil, ağıt kullanılsa da kullanılmasa da deşarj olabilir; ancak, siz ağıtı kullanırken daha hızlı deşarj olur.

- Deşarj sırasında ağıtın başında durmayacaksanız deşarj yordamına başlamadan önce bilgilerinizi kaydedin.
- Deşarj yordamı sırasında ağıtınızı zaman zaman kullanıyorsanız ve güç tasarrufu zaman aşımını ayarladıysanız, deşarj sırasında sisteminizin aşağıdaki performansı göstermesini bekleyebilirsiniz:
 - Ekran otomatik olarak kapatılmaz.
 - Ağıt boştta kaldığında, sabit disk sürücüsü hızı azalmaz.
 - Sistem tarafından başlatılan Hazırda Bekletme modu gerçekleşmez.

Pil şarjını bitirmek için:

1. Ağıtın harici güç kaynağından çıkarın ancak ağıtı *kapatmayın*.
2. Pil deşarj olana kadar ağıtı pil gücüyle çalıştırın. Pilin şarjı düşük pil düzeyine gelecek şekilde deşarj olmuşsa, pil ışığı yanıp sönmeye başlar. Pil deşarj olduğunda, pil ışığı söner ve ağıt kapatılır.

Adım 4: Pili tamamen yeniden şarj etme

Pili yeniden şarj etmek için:

1. Pili tamamiyle yeniden şarj edilene kadar aygıtı harici güç kaynağına bağlı durumda bırakın. Pili yeniden şarj edildiğinde aygıttaki pil ışığı söner.
Pili yeniden şarj edilirken aygıtı kullanabilirsiniz ancak aygıt kapalı olduğunda pil daha hızlı şekilde şarj edilecektir.
2. Aygıt kapalıysa, pil tamamiyle şarj edildiğinde ve pil ışığı söndüğünde aygıtı açın.

Adım 5: Hazırda Bekletme ve Beklemeyi Yeniden Etkinleştirin

△ **DİKKAT:** Hazırda Bekletme durumunu ayarlamadan sonra yeniden etkinleştirmemek, pil şarjının tamamen bitmesine ve aygıt kritik pil düzeyine ulaşırca bilgi kaybına yol açar.

1. **Başlat > Denetim Masası > Performans ve Bakım > Güç Seçenekleri**'ni seçin.
2. **Prize takılı** ve **Pil devrede** sütunlarındaki öğeler için kaydettiğiniz ayarları yeniden girin.
3. **Tamam** seçeneğini tıklatın.

Güç tasarrufu yapma

- Windows Denetim Masası'ndaki Güç Seçenekleri'nden düşük güç kullanımı ayarlarını seçin.
- Kullanmadığınız zamanlarda modem uygulamalarınızdan çıkın ve kablosuz ve yerel ağ (LAN) bağlantılarını kapatın.
- Kullanmadığınız durumlarda harici güç kaynağına takılı olmayan harici aygıtları çıkarın.
- Kullanmadığınız harici ortam kartlarını durdurun, devre dışı bırakın veya çıkarın.
- Gerekliğinde ekran parlaklığını ayarlamak için **fn+f3** ve **fn+f4** kısayol tuşlarını kullanın.
- Çalışmanızın başından ayrılacaksanız Beklemede veya Hazırda Bekletme modunu başlatın ya da aygıtı kapatın.

Pili saklama

△ **DİKKAT:** Pillerin hasar görmemesi için uzun süre yüksek sıcaklıklara maruz bırakmayın.

Aygıt 2 haftadan daha uzun süre kullanılmayacak ve harici güçten çıkarılacaksa, pili çıkarın ve ayrı bir yerde saklayın.

Pili, şarj ömrünü uzatmak için serin ve kuru bir yerde saklayın.

Bir ay veya daha uzun süre saklanmış pili kullanmadan önce ayarlayın.

Kullanılmış pili imha etme

△ **UYARI!** Yangın veya yanık riskini azaltmak için pili sökmeyin, ezmeyin, delmeyin, temas noktalarını kısa devre yapmayın, suya veya ateşe atmayın. Pili 60°C'nin (140°F) üzerindeki sıcaklıklara maruz bırakmayın. Pili sadece bu aygıt için onaylanmış özel pil ile değiştirin.

Pil atma bilgileri için *Düzenleme, Güvenlik ve Çevre Bildirimleri*'ne bakın.

Aygıtı kapatma

△ **DİKKAT:** Aygıt kapatıldığında kaydedilmeyen bilgiler kaybedilir.

Kapatma komutu, işletme sistemi dahil tüm açık programları kapatır ve ekranla aygıtı kapatır.

Aygıtı aşağıdaki koşullarda kapatın:

- Pili değiştirmeniz veya aygıtın bileşenlerine erişmeniz gerektiğinde
- USB bağlantı noktasına bağlanmayan bir harici donanım aygıtına bağlarken
- Aygıt uzun bir süre için kullanılmayacak olduğunda ve harici güç bağlantısı kesildiğinde

Aygıtı kapatmak için şu adımları izleyin:

📝 **NOT:** Aygıt Beklemede veya Hazırda Bekletme durumundaysa, kapatabilmek için önce Beklemede veya Hazırda Bekletme modundan çıkmanız gerekir.

1. Çalışmalarınızı kaydedin ve tüm açık programları kapatın.
2. **Başlat > Bilgisayarı Kapat > Kapat'**ı seçin.

Aygıt yanıt vermiyorsa ve yukarıdaki kapatma yordamlarını kullanamıyorsanız, aşağıdaki acil durum yordamlarını verilen sırada uygulamayı deneyin:

- **ctrl+alt+delete** tuşlarına basın. Sonra, **Bilgisayarı Kapat > Kapat'**ı tıklayın.
- Güç düğmesini kaydırıp en az 5 saniye tutun.
- Aygıtın harici güç bağlantısını kesin ve pili çıkarın.

3 Internet

Aygıtınız aşağıdaki Internet erişim türlerini destekler:

- Kablolü—RJ-45 (ağ) jakını kullanarak geniş bant bir ağa bağlanarak Internet'e erişebilirsiniz.
- Kablosuz—Mobil Internet erişimi için kablosuz bağlantı kullanabilirsiniz. Kablosuz ağ kurulması veya aygıtınızı var olan bir ağa bağlantısı hakkında bilgi için “Kablosuz ağa bağlanma” bölümüne bakın.

Kablolu ağa bağlanma

Yerel ağ (LAN) bağlantısı için 8 pimli, RJ-45 ağ kablosu gerekir (ayrıca satın alınır). Ağ kablosunda TV ve radyo alıcılarından parazit gelmesini önleyen parazit giderme devresi (1) varsa kablunun devre ucunu (2) ağıta yönlendirin.



Ağ kablosunu bağlamak için:

⚠ UYARI! Elektrik çarpması, yangın veya donanımın zarar görme riskini azaltmak için RJ-45 (ağ) jakına modem veya telefon kablosu takmayı denemeyin.

1. Ağ kablosunu ağıttaki ağ jakına (1) takın.
2. Kablunun diğer ucunu duvardaki ağ prizine takın (2).

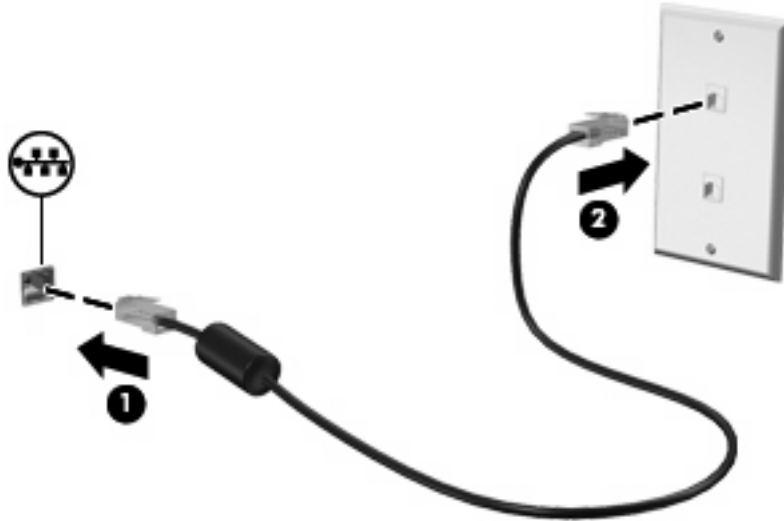

Kablosuz ağa bağlanma

Kablosuz aygıtları kullanma

Kablosuz teknoloji, verileri kablolar yerine radyo dalgalarıyla aktarır. Aygıtınız aşağıdaki kablosuz aygıtlardan biri veya daha fazlasıyla donatılmış olabilir:







- Kablosuz yerel ağ (WLAN) aygıtı: Aygıtı şirketlerdeki, evinizdeki ve havaalanları, restoranlar, kafeler, oteller ve üniversiteler gibi kamuya açık alanlardaki kablosuz yerel ağlara (genel olarak Wi-Fi ağlar, kablosuz LAN veya WLAN olarak adlandırılır) bağlar. WLAN'da her mobil kablosuz aygıt, kablosuz yönlendirici veya kablosuz erişim noktasıyla iletişim kurar.
- HP Mobil Geniş Bant Modülü—Mobil şebeke operatörü hizmetinin kullanılabilirdiği her yerde bilgi erişimi sağlayan kablosuz geniş alan ağı (WWAN). WWAN kapsama alanında her mobil aygıt mobil şebeke operatörünün baz istasyonu ile iletişim kurar. Mobil şebeke operatörleri, büyük coğrafi alanlarda baz istasyonu (cep telefonu kulelerine benzer) ağları kurarak eyaletlerin, bölgelerin, hatta ülkelerin tümünü etkin biçimde kapsama alanına dahil ederler.

Aygıt aşağıdaki IEEE endüstri standartlarını destekler:

- 802.11b, birinci popüler standart, en fazla 11 Mbps veri hızını destekler ve 2,4 GHz frekansında çalışır.
- 802.11g, en fazla 54 Mbps veri hızını destekler ve 2,4 GHz frekansında çalışır. 802.11g WLAN aygıtının 802.11b aygıtlarla geriye doğru uyumluluğu vardır; böylece aynı ağda çalışabilirler.

Kablosuz teknoloji hakkında daha fazla bilgi için Yardım ve Destek bölümünde sağlanan bilgilere ve Web sitesi bağlantılarına bakın.

Kablosuz ve ağ durumu simgelerini tanımlama

| Simge | Adı | Açıklama |
|---|--------------------------------------|---|
|  | Kablosuz (bağlı) | Aygıttaki kablosuz ışığının ve kablosuz düğmesinin yerini belirtir. Ayrıca bir veya daha fazla kablosuz aygıtın çalışıyor olduğunu da belirtir. |
|  | Kablosuz (bağlı değil) | Tüm kablosuz aygıtların kapalı olduğunu gösterir. |
|  | Kablosuz ağ bağlantısı (bağlı) | WLAN aygıtlarınızdan bir veya daha fazlasının ağa bağlı olduğunu gösterir. |
|  | Kablosuz ağ bağlantısı (bağlı değil) | WLAN aygıtlarınızdan bir veya daha fazlasının ağa bağlı olmadığını gösterir. |
|  | Ağ durumu (bağlı) | Ağ sürücülerinizin bir veya daha fazlasının yüklü olduğunu ve bir veya daha fazla aygıtın ağa bağlı olduğunu gösterir. |
|  | Ağ durumu (bağlantısı kesilmiş) | Ağ sürücülerinizin bir veya daha fazlasının yüklü olduğunu fakat ağa bağlı aygıt olmadığını gösterir. |

Kablosuz denetimleri kullanma

Aygıtınızdaki kablosuz aygıtları, aşağıdaki yöntemlerden birini kullanarak denetleyebilirsiniz:

- Kablosuz düğmesi
- İşletim sistemi denetimleri

Kablosuz anahtarını kullanma

Aygıtın bir kablosuz düğmesi, bir veya daha fazla kablosuz aygıtı ve iki kablosuz ışığı bulunur. Aygıtınızdaki tüm kablosuz aygıtlar, aygıtınızı açtığınızda kablosuz ışığı yanacak (mavi) şekilde etkinleştirilmiştir.

Kablosuz ışığı, tek tek aygıtların durumunu yansıtmaz, kablosuz aygıtlarınızın genel güç durumunu gösterir. Kablosuz ışığı mavi yanıyorsa, en az bir kablosuz aygıt açıktır. Kablosuz ışığı kapalıysa tüm kablosuz aygıtları kapalıdır.

Kablosuz aygıtlar fabrikada etkinleştirildiğinden, kablosuz aygıtları aynı anda açmak veya kapatmak için kablosuz anahtarını kullanabilirsiniz.

HP Connection Manager yazılımı (yalnızca belirli modellerde)

Connection Manager ile Internet profillerinizi, SMS (Short Message Service - Kısa Mesaj Hizmeti) mesajlarınızı, bağlantı aygıtlarını ve yöntemlerini yönetebilir, ek ayarları düzenleyebilirsiniz.

- ▲ Connection Manager uygulamasını başlatmak için bildirim alanında, görev çubuğunun en sağındaki **HP Connection Manager** simgesini tıklayın.

 **NOT:** Connection Manager yazılımını kullanma hakkında daha fazla bilgi için Connection Manager yazılımında Yardım'a bakın.

HP Wireless Assistant yazılımını kullanma

Kablosuz aygıt, Wireless Assistant (Kablosuz Yardımcısı) yazılımı kullanılarak açılabilir ve kapatılabilir. Kablosuz aygıt Setup Yardımcı Programında devre dışı bırakıldıysa, Wireless Assistant kullanılarak açılabilmesi veya kapatılabilmesi için önce Setup Yardımcı Programında etkinleştirilmesi gerekir.

 **NOT:** Kablosuz aygıtın etkinleştirilmesi veya açılması aygıtı otomatik olarak bir ağa veya Bluetooth özellikli aygıta bağlamaz.

Kablosuz aygıtların durumlarını görüntülemek için işaretçiyi görev çubuğunun en sağındaki bildirim alanındaki kablosuz simgesinin üzerine getirin.

 **NOT:** Kablosuz simgesini görüntülemek için bildirim alanındaki **Gizli simgeleri göster** simgesini (< veya <<) tıklayın.

Kablosuz simgesi bildirim alanında görüntülenmiyorsa Wireless Assistant (Kablosuz Yardımcısı) özelliklerini değiştirmek için aşağıdaki adımları tamamlayın:

1. **Başlat > Denetim Masası > Ağ ve Internet Bağlantıları > HP Wireless Assistant** öğelerini tıklayın.
2. **Özellikler**'i tıklayın.

3. **Bildirim alanındaki HP Wireless Assistant (HP Kablosuz Yardımcısı) simgesinin** yanındaki kutuyu seçin.
4. **Uygula'yı** tıklatın.

Daha fazla bilgi için Wireless Assistant (Kablosuz Yardımcısı) yazılımı Yardım'a bakın:

1. Bildirim alanındaki Wireless Assistant (Kablosuz Yardımcısı) simgesini çift tıklatın.
2. **Help** (Yardım) düğmesini tıklatın.

WLAN'ı kullanma

WLAN aygıtıyla, kablosuz yönlendirici veya kablosuz erişim noktası aracılığıyla bağlanan diğer aygıtlar ve aksesuarlardan oluşan bir kablosuz yerel ağa (WLAN) bağlanabilirsiniz.

NOT: *Kablosuz yönlendirici ve kablosuz erişim noktası terimleri genellikle birbirinin yerine kullanılır.*

- Kuruluş WLAN'ı veya genel WLAN gibi büyük ölçekli bir WLAN, genellikle çok sayıda aygıt ve donatıyı barındırabilen ve kritik ağ işlevlerini ayırabilen kablosuz erişim noktaları kullanır.
- Ev veya küçük ofis WLAN'ı genellikle, birkaç kablosuz ve kablolu aygıtın ek donanım veya yazılım gerektirmeden Internet bağlantısını, yazıcıyı ve dosyaları paylaşmasına olanak tanıyan kablosuz bir yönlendirici kullanır.

Aygıtınızda WLAN aygıtını kullanmak için bir WLAN altyapısına (servis sağlayıcısı veya genel veya kurumsal bir ağ aracılığıyla sağlanır) bağlanmanız gerekir.

WLAN kurulumu

WLAN kurmak ve Internet'e bağlanmak için aşağıdaki donanıma ihtiyacınız vardır:

- Geniş bantlı bir modem (DSL veya kablo) **(1)** ve bir Internet servis sağlayıcısından (ISS) satın alınan yüksek hızlı Internet hizmeti
- Kablosuz yönlendirici (ayrıca satın alınır) **(2)**
- Kablosuz aygıt **(3)**

Aşağıdaki şekilde Internet'e bağlı bir kablosuz ağ kurulumu örneği gösterilmiştir.

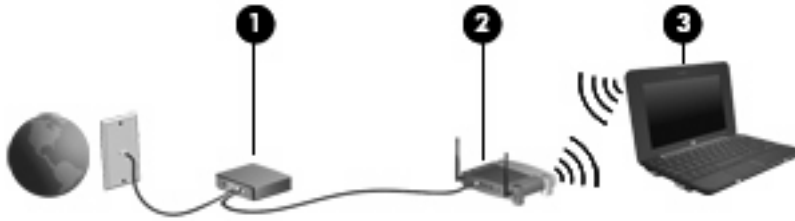

Ağınız büyüdükçe, Internet'e erişmek üzere ağa kablosuz ve kablolu başka aygıtlar bağlanabilir.

WLAN kurmayla ilgili yardım için yönlendiricinizin üreticisi veya ISS tarafından sağlanan bilgilere başvurun.

WLAN'ı koruma

WLAN standardı güvenlik yeteneği sınırlı olarak tasarlandığından, temel olarak güçlü saldırılar yerine sıradan izinsiz girişlere önlem alındığından, WLAN ağlarının bilenen ve belgelenmiş güvenlik açıkları bulunduğunun unutulmaması önemlidir.

Herkese açık alanlarda veya kahvehaneler ve havaalanları gibi "erişim noktalarında" WLAN'lar güvenli olamayabilir. Kablosuz üreticileri ve erişim noktası servis sağlayıcıları, herkese açık ortamları daha güvenli yapmak için yeni teknolojiler geliştirmektedir. Erişim noktasında aygıtınızın güvenliğinden endişe ediyorsanız işlemlerinizi önemli olmayan e-postalarla ve Internet'te basit bir gezinmeyle sınırlandırın.

WLAN kurarken veya mevcut bir WLAN'a erişirken, ağınızı yetkisiz erişimden korumak için daima güvenlik özelliklerini etkinleştirin. Sık kullanılan güvenlik düzeyleri Wi-Fi Korunmalı Erişim (WPA) ve Kabloya Eşdeğer Gizlilik (WEP)'tir. Kablosuz radyo sinyalleri ağın dışına da yayıldığından diğer WLAN aygıtları korumasız sinyalleri alıp sizin ağınıza bağlanabilir (izinsiz) veya ağ üzerinden gönderilen bilgileri yakalayabilirler. Buna karşın WLAN'ı korumak için önlemler alabilirsiniz:

- **Yerleşik güvenliği olan kablosuz verici kullanın**

Birçok kablosuz baz istasyonunda, ağ geçitlerinde ve yönlendiricilerde kablosuz güvenlik iletişim kuralları ve güvenlik duvarları gibi yerleşik güvenlik özellikleri bulunur. Doğru kablosuz vericisi kullanarak ağınızı en sık rastlanan kablosuz güvenlik risklerinden koruyabilirsiniz.

- **Güvenlik duvarının arkasında çalışın**

Güvenlik duvarı, ağınıza gönderilen verilerde hem verileri hem de istekleri kontrol eden ve kuşku uyandıran öğeleri atan engeldir. Güvenlik duvarlarının hem yazılım hem donanım olarak birçok türü vardır. Bazı ağlarda her iki türün bileşimi kullanılır.

- **Kablosuz şifrelemesi kullanın**

WLAN ağınız için çeşitli karmaşık şifreleme iletişim kuralları vardır. Ağınızın güvenliği için en uygun çözümü bulun:

- **Kabloya Eşdeğer Gizlilik (WEP)**, gönderilmeden önce tüm ağ verilerini WEP anahtarı kullanarak kodlayan veya şifreleyen bir kablosuz güvenlik iletişim kuralıdır. Çoğunlukla ağın WEP anahtarı atmasına izin verebilirsiniz. Buna alternatif olarak kendi anahtarınızı oluşturabilir, farklı bir anahtar üretebilir veya diğer gelişmiş seçenekleri belirleyebilirsiniz. Doğru anahtar olmadan başkaları WLAN'ı kullanamazlar.
- **WPA (Wi-Fi Korunmalı Erişim)**, WEP gibi ağ üzerinden gönderilen verileri kodlamak veya şifrelemek için güvenlik ayarlarını kullanır. Ancak, WEP gibi şifrelemeler için statik bir güvenlik anahtarı kullanmak yerine WPA, her paket için dinamik olarak yeni bir anahtar oluşturmak üzere geçici anahtar tümleştirme iletişim kuralı (TKIP)'yi kullanır. Ağ üzerindeki her aygıt için farklı anahtar dizileri de üretir.

- **Ağınızı kapatın**

Mümkünse ağ adınızın (SSID) kablosuz verici tarafından yayımlanmasını önleyin. Ağların çoğu, önce adı yayımlayarak yakındaki aygıtlara ağınızın kullanılabilir olduğunu iletir. Ağı kapatarak diğer aygıtların ağın varlığını bilmelerini önlersiniz.



NOT: Ağınız kapalıysa ve SSID yayımlanmıyorsa ağa yeni aygıtlar bağlamak için SSID'yi bilmeniz veya anımsamanız gerekir. Ağı kapatmadan önce SSID'yi bir yere yazıp güvenli bir yerde saklayın.

WLAN'a bağlanma

WLAN'a bağlanmak için aşağıdaki adımları uygulayın:

1. WLAN aygıtının açık olduğundan emin olun. Açıkrsa kablosuz ışığı mavidir. Kablosuz ışığı sarıysa kablosuz düğmesini kaydırın.
2. Sırayla **Başlat > Bağlan** seçeneğini belirleyin.
3. Listedeki WLAN'ı seçin ve gerekirse ağ güvenliği anahtarını yazın.
 - Herkesin ağa erişebileceği şekilde ağ güvenli değilse uyarı görüntülenir. Uyarıyı kabul edip bağlantıyı tamamlamak için **Connect Anyway** (Yine de Bağlan) ögesini tıklatın.
 - Ağ, güvenliği etkinleştirilmiş WLAN ise, güvenlik kodu olan ağ güvenlik anahtarını girmeniz istenir. Kodu yazın ve ardından bağlantıyı tamamlamak için **Bağlan** ögesini tıklatın.

 **NOT:** Listede herhangi bir WLAN yoksa, kablosuz yönlendirici aralığının veya erişim noktasının dışındasınız demektir.

NOT: Bağlanmak istediğiniz ağı göremiyorsanız **Bağlantı veya ağ kur** seçeneğini tıklatın. Seçeneklerin listesi görüntülenir. Ağa bağlanmak veya yeni bir ağ bağlantısı oluşturmak için elle aramayı ve bağlanmayı seçebilirsiniz.

4. Bağlantı yapıldıktan sonra bağlantının adını, gücünü ve durumunu doğrulamak için fare işaretçisini görev çubuğunun en sağındaki bildirim alanındaki kablosuz ağ bağlantısı simgesinin üstüne getirin.

 **NOT:** İşlevsel uzaklık (kablosuz sinyallerinin gidebildiği mesafe), WLAN uygulamasına, yönlendirici üreticisine ve diğer elektronik aygıtlardan veya duvar ya da zemin gibi yapısal engellerden kaynaklanabilecek girişime bağlıdır.

WLAN kullanma ile ilgili daha fazla bilgi için şu kaynaklara başvurabilirsiniz:

- ISS'nizin verdiği bilgiler, kablosuz yönlendiricinizin ve diğer WLAN donanımınızın kullanım kılavuzları
- Yardım ve Destek Merkezi'ndeki bilgiler ve Web sitesi bağlantıları

Size yakın genel WLAN'ların listesi için ISS'nize başvurun veya Web'de arama yapın. Genel WLAN ağlarını listeleyen Web siteleri arasında Cisco Internet Mobile Office Wireless Locations, Hotspotlist ve Geektools sayılabilir. Her genel WLAN konumuyla ilgili maliyet ve bağlantı gereksinimlerini gözden geçirin.

Başka bir ağda gezinme

Aygıtınızı başka bir WLAN mesafesi içine getirdiğinizde Windows söz konusu ağa bağlanmaya çalışır. Deneme başarılı olursa aygıtınız otomatik olarak yeni ağa bağlanır. Windows yeni ağı tanımazsa kendi WLAN ağınıza bağlanmak için ilk başta kullandığınız aynı yöntemi izleyin.

HP Mobil Geniş Bant uygulamasını kullanma (yalnızca belirli modellerde)

HP Mobil Geniş Bant modülü ile aygıtınız WLAN'lara kıyasla daha fazla yerden ve daha geniş alanlar üzerinde Internet'e erişmek mümkündür. HP Mobil Geniş Bant modülünü kullanmak, çoğunlukla cep telefonu şebekesi operatörü olan bir şebeke servisi sağlayıcısını (*mobil şebeke operatörü* olarak adlandırılır) gerektirir. HP Mobil Geniş Bant kapsama alanı, cep telefonunun ses kapsama alanına benzer.

HP Mobil Geniş Bant, bir mobil ağ operatörü servisiyle birlikte kullanıldığında; yolda veya Wi-Fi etki alanı dışında iken Internet'e bağlı kalma, e-posta gönderme veya şirket ağınıza bağlanma gibi olanaklar sağlar.

HP Mobil Geniş Bant aşağıdaki teknolojileri destekler:

- Mobil İletişimler İçin Genel Sistem (GSM) telekomünikasyon standardını temel alarak ağlara erişim sağlayan HSPA (Yüksek Hızlı Paket Erişimi) modülü.
- Kod bölme çoklu erişimi (CDMA) telekomünikasyon standardını temel alarak ağlara erişim sağlayan EV-DO (Evolution Data Optimized) modülü.

Mobil geniş bant servisini etkinleştirmek için HP Mobil Geniş Bant Modülü seri numarasına ihtiyacınız olabilir. Seri numarası, aygıtınızın pil yuvasının içinde bulunan bir etikettedir. Bazı mobil şebeke operatörleri, abone kimlik modülünün (SIM) kullanılmasını gerekli kılar. SIM, ağ bilgilerinin yanı sıra PIN gibi sizinle ilgili temel bilgileri içerir. Bazı aygıtlarda pil yuvasında önceden takılı bir SIM de bulunur. SIM önceden takılı değilse aygıtınızla birlikte verilen HP Mobil Geniş Bant bilgileri arasında verilebilir veya mobil şebeke operatörü aygıttan ayrı olarak verilebilir.

SIM'i takma ve çıkarma hakkında bilgi için, bu bölümdeki "SIM Takma" ve "SIM'i Çıkartma" kısımlarına bakın.

HP Mobil Geniş Bant ve tercih edilen mobil şebeke operatöründe servisin nasıl etkinleştirileceği hakkında bilgi için aygıtınızdaki HP Mobil Geniş Bant bilgilerine başvurun. Daha fazla bilgi için <http://www.hp.com/go/mobilebroadband> (yalnızca ABD) adresindeki HP Web sitesini ziyaret edin.

SIM takma

△ **DİKKAT:** Konektörlerin hasar görmemesi için, SIM'i takarken fazla bastırmayın.

SIM'i takmak için:

1. Aygıtı kapatın. Aygıtın kapalı mı, yoksa Hazırda Bekletme durumunda mı olduğundan emin değilseniz güç düğmesine basarak aygıtı açın. Ardından aygıtı işletim sisteminden kapatın.
2. Ekranı kapatın.
3. Aygıtta bağlı olan tüm harici aygıtların bağlantısını kesin.
4. Güç kablosunu AC prizinden çıkarın.
5. Pil yuvası sizden tarafta olacak biçimde aygıtı düz bir yüzeyde ters çevirin.
6. Pili çıkarın.

7. SIM'i SIM yuvasına takın ve yerine tam oturana kadar hafifçe itin.

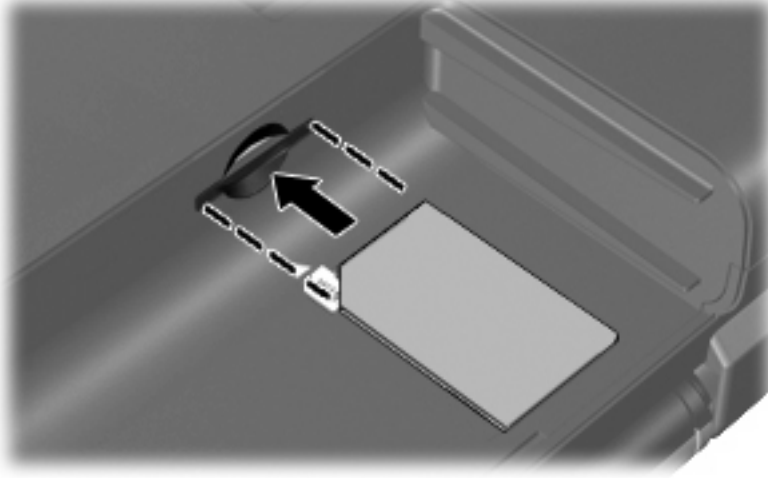

8. Pili tekrar yerine takın.

 **NOT:** Pili takılmazsa HP Mobil Geniş Bant devre dışı kalır.

9. Harici elektrik kaynağına tekrar bağlayın.
10. Harici aygıtları yeniden bağlayın.
11. Aygıtı açın.

SIM'i çıkartma

SIM'i çıkartmak için:

1. Aygıtı kapatın. Aygıtın kapalı mı, yoksa Hazırda Bekletme durumunda mı olduğundan emin değilseniz güç düğmesine basarak aygıtı açın. Ardından aygıtı işletim sisteminden kapatın.
2. Ekranı kapatın.
3. Aygıtı bağlı olan tüm harici aygıtların bağlantısını kesin.
4. Güç kablosunu AC prizinden çıkarın.
5. Pili yuvası sizden tarafta olacak biçimde aygıtı düz bir yüzeyde ters çevirin.
6. Pili çıkarın.

7. SIM'in üzerine bastırıp (1) yuvasından çıkarın (2).

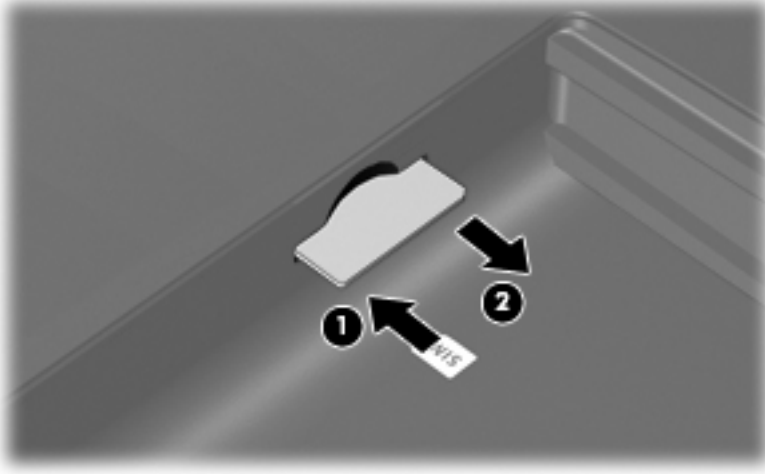

8. Pili yerleřtirin.
9. Harici elektrik kaynađına tekrar bađlayın.
10. Harici aygıtları yeniden bađlayın.
11. Aygıtı ađın.

Bluetooth özellikli kablosuz aygıtları kullanma (yalnızca belirli modellerde)

Bluetooth özellikli aygıt, geleneksel olarak aşağıdaki gibi elektronik aygıtları bağlayan fiziksel kablo bağlantılarının yerini alan kısa mesafeli kablosuz iletişim sağlar:

- Aygıtlar (masaüstü, dizüstü, PDA)
- Telefonlar (cep, kablosuz, akıllı telefon)
- Görüntüleme aygıtları (yazıcı, kamera)
- Ses aygıtları (kulaklık, hoparlörler)

Bluetooth aygıtları, Bluetooth aygıtlarından oluşan bir kişisel alan ağı (PAN) oluşturmanızı sağlayan “eşler arası” özelliğini sağlar. Bluetooth aygıtlarını yapılandırma ve kullanma konusunda bilgi için Bluetooth yazılımı Yardım bölümüne bakın.

Bluetooth ve İnternet Bağlantısı Paylaşımı (ICS)

HP, bir aygıtın Bluetooth özelliği ile ana aygıt ve diğer aygıtların İnternet'e bağlanabileceği ağ geçidi olarak **kullanılmamasını** önerir. Bluetooth kullanılarak iki veya daha fazla aygıt birbirine bağlandığında aygıtların birinde İnternet Bağlantı Paylaşımı (ICS) etkinleştirilirse diğer aygıtlar Bluetooth ağını kullanarak İnternet'e bağlanamayabilir.

Bluetooth özelliğinin gücü, aygıtınızla cep telefonlarının, yazıcıların, kameraların ve PDA'ların dahil olduğu kablosuz aygıtlar arasındaki bilgi aktarımını senkronize etmesindedir. İki veya daha fazla aygıtı Bluetooth ile İnternet paylaşımı için tutarlı biçimde bağlayamama, Bluetooth ve Windows işletim sisteminin bir sınırlamasıdır.

4 Çoklu Ortam

Çoklu ortam özellikleri

Film izleyebilmeniz, müzik dinleyebilmeniz ve resim görüntüleyebilmeniz için aygıtınızda çoklu ortam özellikleri bulunur. Aygıtınızda aşağıdaki çoklu ortam bileşenleri olabilir:

- Müzik dinlemek için tümleşik hoparlörler
- Video ve fotoğraf çekmek için tümleşik web kamerası
- Müzik, film ve resimleri yönetmenizi ve yürütmenizi sağlayan önceden yüklenmiş çoklu ortam yazılımı





 **NOT:** Listelenen bileşenlerin tümü aygıtınızda olmayabilir.

Aşağıdaki bölümde aygıtınızda bulunan çoklu ortam bileşenlerini nasıl belirleyip kullanacağınız anlatılmaktadır.

Çoklu ortam bileşenlerini belirleme

Aşağıdaki resimde ve tabloda aygıtın çoklu ortam özellikleri açıklanmıştır.



| Bileşen | Açıklama |
|---|--|
| (1) Dahili mikروفon | Sesleri yakalayıp kaydeder. |
| (2) Web kamerası | Video ve fotoğraf çeker. NOT: Video çekmek için ek web kamerası yazılımını yüklemeniz gerekir. |
| (3) Web kamerası ışığı | Yanıyorsa: Web kamerası kullanılmaktadır. |
| (4) Hoparlörler (2) | Ses üretir. |
| (5)  Ses açma kısayolu | fn tuşuyla birlikte basıldığında hoparlör sesini artırır. |
| (6)  Ses kısma kısayolu | fn tuşuyla birlikte basıldığında aygıt sesini azaltır. |
| (7)  Sesi kapatma kısayolu | fn tuşuyla birlikte basıldığında aygıt sesini kapatır. |
| (8)  Ses çıkış (kulaklık) jakı/Ses giriş (mikروفon) jakı | İsteğe bağlı elektrik sağlayan stereo hoparlörlere, kulaklıklara, kulak içi kulaklıklara, mikروفonlu kulaklığa veya televizyon çıkışına bağlandığında ses üretme. İsteğe bağlı mikروفonlu kulaklık mikروفonu da bağlanır. UYARI! Zarar görme riskini azaltmak için, kulaklıkları, kulak içi kulaklıkları veya mikروفonlu kulaklığı takmadan önce sesi ayarlayın. Daha fazla güvenlik bilgisi için <i>Yasa/Düzenleme, Güvenlik ve Çevre Bildirimleri</i> 'ne bakın. NOT: Jaka aygıt bağlandığında aygıt hoparlörü devre dışı kalır. |

Ses düzeyini ayarlama

Aşağıdaki denetim birimlerini kullanarak ses düzeyini ayarlayabilirsiniz:

- Aygıt ses kısayol tuşu—fn tuşu (1) ile f8 (2), f10 (3) veya f11 (4) işlev tuşlarının bileşimidir:
 - Ses düzeyini sessiz duruma getirmek veya açmak için fn+f8 tuşlarına basın.
 - Ses düzeyini azaltmak için fn+f10 tuşlarına basın.
 - Ses düzeyini artırmak için fn+f11 tuşlarına basın.

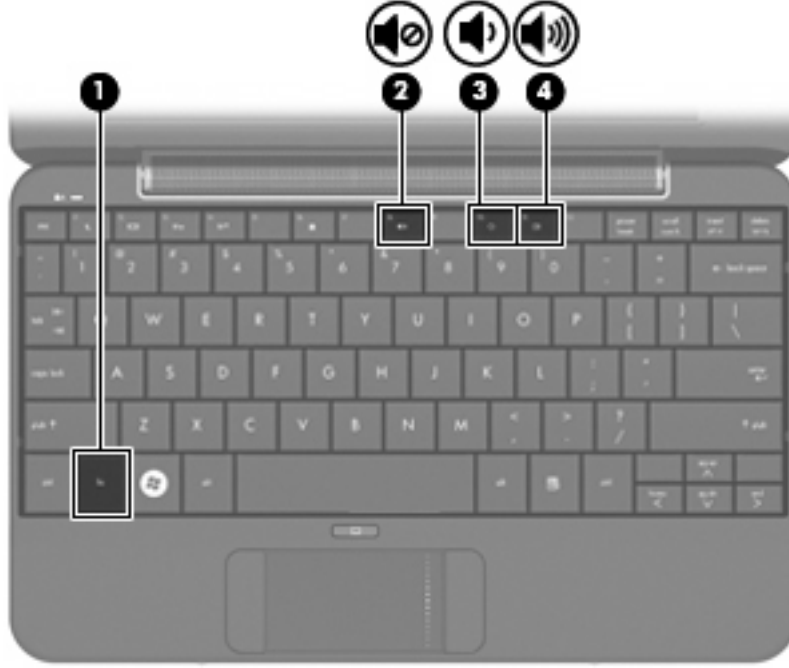

- Windows® ses düzeyi denetimi:
 - a. Görev çubuğunun en sağında yer alan bildirim alanındaki **Ses Düzeyi** simgesini tıklatın.
 - b. Kaydırma çubuğunu yukarıya veya aşağıya sürükleyerek ses düzeyini yükseltin veya alçaltın. Sesi kapatmak için **Sessiz** onay kutusunu işaretleyin.– veya –
 - a. Bildirim alanındaki **Ses Ayarı** simgesini çift tıklatın.
 - b. Ses Düzeyi Denetimi sütununda **Ses Düzeyi** kaydırma çubuğunu yukarıya veya aşağıya sürükleyerek ses düzeyini yükseltin veya azaltın. Ayrıca, dengeyi ayarlayabilir veya sesi kapatabilirsiniz.

Ses Ayarı simgesi bildirim alanında görüntülenmiyorsa, simgeyi bildirim alanına yerleřtirmek için řu adımları izleyin:

- a. **Başlat > Denetim Masası > Sounds, Speech, and Audio Devices** (Ses, Konuşma ve Müzik Aygıtları) > **Sounds and Audio Devices** (Ses Efektleri ve Ses Aygıtları) > **Volume** (Ses Düzeyi) sekmesini seçin.
 - b. **Place volume icon in the taskbar** (Görev çubuğuna ses ayarı simgesi yerleřtir) onay kutusunu seçin.
 - c. **Uygula**'yı tıkkatın.
- Program ses denetimi:
Ses düzeyi bazı programların içinden ayarlanabilir.

Çoklu ortam yazılımı

Film izleyebilmeniz, müzik dinleyebilmeniz ve resim görüntüleyebilmeniz için aygıtınızda önceden yüklenmiş çoklu ortam yazılımı bulunur.

Önceden yüklü diğer çoklu ortam yazılımını kullanma

Önceden yüklü diğer çoklu ortam yazılımını bulma

- ▲ **Başlat > Tüm Programlar**'ı seçin ve kullanmak istediğiniz çoklu ortam programını açın. Örneğin, Windows Media Player'ı kullanmak isterseniz (yalnızca belirli modellerde) **Windows Media Player**'ı tıkkatın.

 **NOT:** Bazı programlar alt klasörlerde bulunabilir.

Çoklu ortam yazılımını İnternet'ten yükleme

- ▲ Çoklu ortam yazılımını İnternet'ten yüklemek için yazılım üreticisinin web sitesine gidip yönergeleri izleyin.

 **NOT:** İnternet'ten indirilen yazılımlarda virüs olabilir. Daha fazla bilgi için "Güvenlik" bölümüne bakın.

Ses

Aygıtınızda şunları yapmanızı sağlayan çeşitli ses özellikleri bulunur:

- Aygıt hoparlörlerinden ve/veya bağlı harici hoparlörlerden müzik çalabilirsiniz
- İsteğe bağlı harici mikrofonlu kulaklık mikrofonunu kullanarak ses kaydetme
- İnternet'ten müzik indirebilirsiniz
- Sesleri ve görüntüleri kullanarak çoklu ortam sunuları oluşturabilirsiniz
- Anında mesaj programlarıyla ses ve görüntüleri iletebilirsiniz

Harici ses aygıtlarını bağlama

⚠ **UYARI!** Zarar görme riskini azaltmak için, kulaklıkları, kulakiçi kulaklıkları veya mikrofonlu kulaklığı takmadan önce sesi ayarlayın. Ek güvenlik bilgileri için *Yasal Düzenleme, Güvenlik ve Çevre Bildirimleri*'ne bakın.

Harici hoparlörler, kulaklık veya mikrofon gibi harici aygıtları bağlamak için aygıtla birlikte verilen bilgilere başvurun. En iyi sonucu elde etmek için aşağıdaki ipuçlarını unutmayın:

- Aygıt kablosunun aygıttaki doğru jake sıkıca bağlandığından emin olun. (Kablo konektörleri normal olarak aygıttaki karşılığı olan jaklarla aynı renk kodundadır.)
- Harici aygıt için gereken sürücüler yüklediğinizden emin olun.

📝 **NOT:** Sürücü, aygıtla bu aygıtı kullanan program arasında çevirmen gibi işlev gören bir programdır.

Ses işlevlerini denetleme

Aygıtınızdaki sistem sesini denetlemek için şu adımları izleyin:

1. **Başlat > Denetim Masası > Sesler, Konuşma ve Ses Aygıtları > Sesler ve Ses Aygıtları** sekmesini seçin.
2. Ses ve Ses Aygıtları Özellikleri penceresi açılınca **Sesler** sekmesini tıklayın. **Program olayları** ögesi altında bip veya uyarı sesi gibi bir ses olayını seçip test etmek için ok düğmesini tıklayın.

Hoparlörlerden veya bağlı kulaklıklardan ses duymanız gerekir.

Aygıtınızdaki kayıt işlevlerini denetlemek için şu adımları izleyin:

1. **Başlat > Tüm Programlar > Aksesuarlar > Eğlence > Ses Kaydedicisi** ögesini seçin.
2. Kaydet düğmesini tıklayıp mikrofona konuşun. Dosyayı masaüstüne kaydedin.
3. Bir çoklu ortam uygulamasını açın ve sesi çalın.

📝 **NOT:** Kayıtta en iyi sonucu elde etmek için mikrofona doğrudan konuşun ve arka planda ses olmayan bir ortamda kayıt yapın.

- ▲ Aygıtınızdaki ses ayarlarını onaylamak veya değiştirmek için görev çubuğundaki **Ses** simgesini sağ tıklayın veya **Başlat > Denetim Masası > Ses, Konuşma ve Ses Aygıtları > Ses ve Ses Aygıtları** ögesini seçin.

Video

Aygıtınızla çeşitli video özelliklerini kullanabilirsiniz:

- Film izleyebilirsiniz
- İnternet üzerinden oyun oynayabilirsiniz
- Sunu hazırlamak için resimleri ve videoları düzenleyebilirsiniz
- Harici video aygıtlarını bağlayabilirsiniz

Harici monitör veya projektör bağlama

VGA kablosunu (ayrıca satın alınır) harici monitör veya projektör gibi harici bir görüntüleme birimini aygıtın üstündeki genişletme bağlantı noktasına bağlamak için kullanın.

Harici monitör veya projektör bağlamak için:

1. İsteğe bağlı VGA kablosunu aygıtın üstündeki genişletme bağlantı noktasına bağlayın.

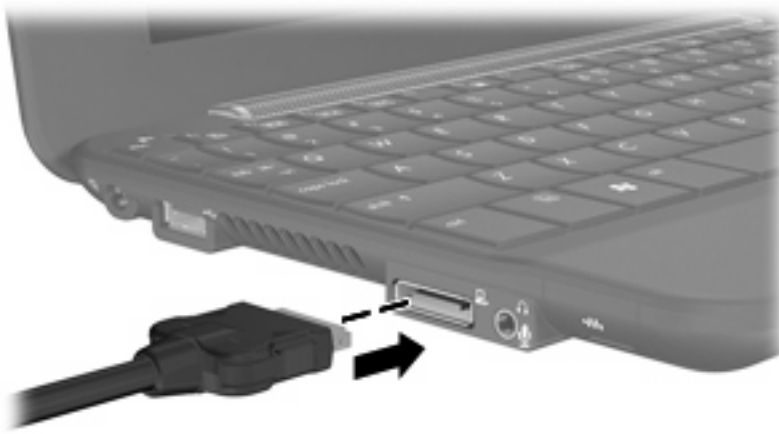

2. Harici monitörü veya projektörü kablunun diğer ucuna bağlayın.

NOT: Doğru bağlanmış harici görüntüleme birimi görüntü vermiyorsa, görüntüyü harici ekrana aktarmak için **fn+f2** tuşlarına basın. **fn+f2** tuşlarına arka arkaya basmak, görüntüyü, harici ekran ile aygıt arasında değiştirir.

Web kamerası

Aygıtınızda, ekranın üstünde tümleşik bir web kamerası vardır. Web kamerası, video ve fotoğraf çekmenizi sağlayan bir girdi aygıtıdır.

 **NOT:** Video çekmek için ek web kamerası yazılımını yüklemeniz gerekir.

Web kamerasına erişmek için:

1. **Başlat > Bilgisayarım** öğelerini tıklatın ve ardından kamera simgesini çift tıklatın.
2. Resim çekmek için **Yeni resim çek** öğesini tıklatın.

 **NOT:** Resim otomatik olarak Belgelerim klasörüne kaydedilir.

5 Güvenlik

Aygıtı koruma

Windows® işletim sistemi ve Windows olmayan Setup Yardımcı Programı tarafından sağlanan standart güvenlik özellikleri kişisel ayarlarınızı ve verilerinizi birçok tehlikeye karşı korur.

Aşağıdaki özellikleri kullanmak için bu kılavuzdaki yordamları izleyin:

- Parolalar
- Güvenlik duvarı yazılımı
- Kritik güvenlik güncelleştirmeleri

NOT: Güvenlik çözümleri caydırıcı olacak şekilde tasarlanmıştır; ancak, aygıtın kötüye kullanılmasını veya çalınmasını engelleyemeyebilir ya da yazılımlara izinsiz girme denemelerini caydırmada başarısız olabilir.

NOT: Aygıtınızı servise göndermeden önce tüm parola ayarlarını kaldırın.

| Aygıt riski | Güvenlik özelliği |
|---|---|
| Aygıtın izinsiz kullanılması | <ul style="list-style-type: none">• Hızlı Kilit• Power-on password (Açılış parolası) |
| Verilere yetkisiz erişim | <ul style="list-style-type: none">• Güvenlik duvarı yazılımı• Windows güncelleştirmeleri |
| Setup Yardımcı Programı, BIOS ayarları ve diğer sistem kimlik bilgilerine yetkisiz erişim | Yönetici parolası |
| Aygıt için var olan veya ileride olabilecek tehditler | Microsoft'tan kritik güvenlik güncelleştirmeleri |
| Windows kullanıcı hesabına yetkisiz erişim | Kullanıcı parolası |

Parolaları kullanma

Parola, aygıttaki bilgilerinizi korumak için seçtiğiniz bir grup karakterdir. Bilgilerinize erişimi nasıl kontrol etmek istediğinize bağlı olarak birkaç çeşit parola oluşturabilirsiniz. Parolalar Windows'ta veya önceden aygıtı kurulmuş olan Windows Setup Yardımcı Programı dışında oluşturulabilir.

Δ DİKKAT: Aygıtı erişiminizin engellenmemesini sağlamak için tüm parolaları kaydedin. Çoğu parola oluşturulduğu, değiştirildiği veya silindiği gibi görüntülenmediğinden her parola hemen kaydedilip güvenli bir yerde saklanmalıdır.

Aynı parolayı bir Setup Yardımcı Program özelliği ve bir Windows güvenlik özelliği için kullanabilirsiniz. Aynı parolayı birden fazla Setup Yardımcı Program özelliği için de kullanabilirsiniz.

Setup Yardımcı Programı'nda bir parola ayarlarken aşağıdaki yönergeleri kullanabilirsiniz:

- Parola 8 adet harf ve sayıya kadar herhangi bir bileşim olabilir ve büyük küçük harf duyarlıdır.
- Setup Yardımcı Programı'nda oluşturulan parolanın Setup Yardımcı Programı komut isteminde girilmesi gerekir. Windows sisteminde oluşturulan bir parolanın Windows komut isteminde girilmesi gerekir.

Parola oluşturmak ve kaydetmek için aşağıdaki ipuçlarını kullanın:

- Parola oluştururken, program tarafından belirlenen gereksinimleri takip edin.
- Parolalarınızı bir yere yazıp aygıtın dışında güvenli bir yerde saklayın.
- Parolaları aygıtta bir dosyada saklamayın.
- Adınızı veya yabancı biri tarafından kolaylıkla keşfedilebilecek diğer kişisel bilgilerinizi kullanmayın.

Aşağıdaki bölümlerde Windows ve Setup Yardımcı Programı'ndaki parolalar ve işlevleri listelenmektedir. Ekran koruyucu parolaları gibi Windows parolaları hakkında ek bilgi için **Başlat > Yardım ve Destek** ögesini seçin.

Windows'da parola ayarlama

| Parola | İşlev |
|--------------------|---|
| Yönetici parolası | Aygıt içeriğine olan yönetici düzeyindeki erişimi korur. NOT: Bu parola Setup Yardımcı Programı içeriğine erişmek için kullanılamaz. |
| Kullanıcı parolası | Windows kullanıcı hesabına erişimi korur. Ayrıca aygıt içeriğine de erişimi korur ve Uyku ya da Hazırda Bekletme durumundan çıktığında girilmesi gerekir. |
| Hızlı Kilit | Aygıtta erişmeden önce Windows Oturum Açma iletişim kutusuna parola girilmesini isteyerek aygıtı korur. Kullanıcı veya yönetici parolası oluşturduktan sonra şu adımları izleyin: <ol style="list-style-type: none">1. fn+f6 tuşlarına basarak Hızlı Kilit özelliğini başlatın.2. Windows kullanıcı veya Windows yönetici parolanızı girerek Hızlı Kilit özelliğinden çıkın. |

Setup Yardımcı Programı'nda parola oluşturma

| Parola | İşlev |
|--------------------|--|
| Yönetici parolası* | <ul style="list-style-type: none">• Setup Yardımcı Programı'na erişimi korur.• Bu parola ayarlandıktan sonra, Setup Yardımcı Programı'na her erişiminizde girilmelidir. DİKKAT: Yönetici parolanızı unutursanız, Setup Yardımcı Programı'na erişemezsiniz. |

| Parola | İşlev |
|--------------------------------------|--|
| Power-on password* (Açılış parolası) | <ul style="list-style-type: none">Aygıt içeriğine erişimden korurParola ayarlandıktan sonra aygıtı her açmanızdan veya yeniden başlatmanızdan sonra ya da Hazırda Bekletme'den çıktığınızda girilmesi gerekir. <p>DİKKAT: Açma parolanızı unutursanız aygıtı açamaz veya yeniden başlatamaz ya da Hazırda Bekletme'den çıkamazsınız.</p> |

*Bu parolaların her biriyle ilgili ayrıntılı bilgi için aşağıdaki konulara bakın.

Yönetici parolası

Yönetici parolanız yapılandırma ayarlarınızı ve Setup Yardımcı Programı'ndaki sistem kimlik bilgilerini korur. Bu parola ayarlandıktan sonra, Setup Yardımcı Programı'na her erişiminizde girmelisiniz.

Yönetici parolanız Windows'da ayarladığınız yönetici parolası yerine kullanılamaz ve ayarlandığında, değiştirildiğinde veya silindiğinde gösterilmez. Parolanızı kaydettiğinizden ve güvenli bir yerde sakladığınızdan emin olun.

Yönetici parolasını yönetme

Bu parolayı oluşturmak, değiştirmek veya silmek için şu adımları izleyin:

- Aygıtı açıp veya yeniden başlatıp, ardından da ekranın sol alt köşesinde "F10 = BIOS Setup Options" (F10 = BIOS Kurulum Seçenekleri) mesajı görüntülediğinde **f10** tuşuna basarak Setup Yardımcı Programını açın.
- Security > Set Administrator Password** (Güvenlik > Yönetici Parolasını Ayarla) ögesini seçmek için ok tuşlarını kullanın ve sonra **enter** tuşuna basın.
 - Yönetici parolası oluşturmak için parolanızı **Enter New password** (Yeni Parolayı Girin) ve **Confirm New password** (Yeni Parolayı Onaylayın) alanlarına girip **enter** tuşuna basın.
 - Yönetici parolasını değiştirmek için geçerli parolanızı **Enter Current Password** (Geçerli Parolayı Girin) alanına yazın, **Enter New Password** (Yeni Parolayı Girin) ve **Confirm New Password** (Yeni Parolayı Onaylayın) alanlarına yeni parolayı girip **enter** tuşuna basın.
 - Yönetici parolasını silmek için geçerli parolanızı **Enter Password** (Parolayı Girin) alanına girip 4 kez **enter** tuşuna basın.
- Değişikliklerinizi kaydedip Setup Yardımcı Programı'ndan çıkmak üzere **Exit > Exit Saving Changes** (Çıkış > Değişiklikleri Kaydederek Çık) ögesini seçmek için ok tuşlarını kullanın.

Değişiklikleriniz aygıt yeniden başlatılınca etkinleşir.

Yönetici parolası girme

Enter Password (Parolayı Girin) komut isteminde yönetici parolanızı yazıp **enter** tuşuna basın. Yönetici parolasını girmek için başarısız 3 denemeden sonra aygıtı yeniden başlatıp tekrar denemelisiniz.

Power-on password (Açılış parolası)

Açma parolanız aygıtın izinsiz kullanılmasını önler. Parola ayarlandıktan sonra aygıtı her açmanızdan veya yeniden başlatmanızdan sonra ya da Hazırda Bekletme'den çıktığınızda girilmesi gerekir. Açma parolası ayarlanırken, girildiğinde, değiştirildiğinde veya silindiğinde görüntülenmez.

Açılış parolasını yönetme

Bu parolayı oluşturmak, değiştirmek veya silmek için şu adımları izleyin:

1. Aygıtı açıp veya yeniden başlatıp, ardından da ekranın sol alt köşesinde "F10 = BIOS Setup Options" (F10 = BIOS Kurulum Seçenekleri) mesajı görüntülediğinde **f10** tuşuna basarak Setup Yardımcı Programını açın.
2. **Security > Set Power-On Password** (Güvenlik > Açılış Parolasını Ayarla) ögesini seçmek için ok tuşlarını kullanın ve sonra **enter** tuşuna basın.
 - Açılış parolası oluşturmak için parolanızı **Enter New password** (Yeni Parolayı Girin) ve **Confirm New password** (Yeni Parolayı Onaylayın) alanlarına girip **enter** tuşuna basın.
 - Açılış parolasını değiştirmek için geçerli parolanızı **Enter Current Password** (Geçerli Parolayı Girin) alanına yazın, **Enter New Password** (Yeni Parolayı Girin) ve **Confirm New Password** (Yeni Parolayı Onaylayın) alanlarına yeni parolayı girip **enter** tuşuna basın.
 - Açılış parolasını silmek için geçerli parolanızı **Enter Password** (Parolayı Girin) alanına girip 4 kez **enter** tuşuna basın.
3. Değişikliklerinizi kaydedip Setup Yardımcı Programı'ndan çıkmak üzere **Exit > Exit Saving Changes** (Çıkış > Değişiklikleri Kaydederek Çık) ögesini seçmek için ok tuşlarını kullanın.

Değişiklikleriniz aygıt yeniden başlatılınca etkinleşir.

Açılış parolasını girme

Enter Password (Parolayı Girin) komut isteminde parolanızı yazıp **enter** tuşuna basın. Parolayı girmek için başarısız 3 denemeden sonra aygıtı yeniden başlatıp tekrar denemelisiniz.

Virüsten koruma yazılımı

Aygıtınızı e-posta veya Internet erişimi için kullandığınızda, işletim sistemini, programları veya yardımcı programları devre dışı bırakabilecek veya olağan dışı biçimde çalışmasına neden olabilecek aygıt virüslerine maruz bırakırsınız.

 **NOT:** HP, aygıtınızı korumak için virüsten koruma yazılımı yüklemenizi önerir.

Virüsten koruma yazılımı virüslerin çoğunu algılayıp yok edebilir ve birçok durumda yol açtıkları zararları onarabilir. Yeni keşfedilen virüslere karşı sürekli koruma sağlamak için virüsten koruma yazılımının güncel tutulması gerekir.

Virüsten koruma programı olan Norton Internet Security önceden aygıtı yüklenmiştir.

- Norton Internet Security sürümünüze 60 günlük ücretsiz güncelleştirme dahildir. 60 gün sonunda uzatılmış güncelleştirme hizmetini satın alarak aygıtınızı yeni virüslere karşı korumanız önemle önerilir. Norton Internet Security yazılımını kullanma ve güncelleştirme ile uzatılmış güncelleştirme hizmeti hakkındaki yönergeler programın içinde bulunur.
- Norton Internet Security programına erişmek veya yazılım hakkında daha fazla bilgi almak için **Başlat > Tüm Programlar > Norton Internet Security** ögesini seçin.

 **NOT:** Virüsler hakkında daha fazla bilgi almak için Yardım ve Destek'te Ara alanına [virüsler](#) yazın.

Güvenlik duvarı yazılımını kullanma

Aygıtı e-postalara, ağa veya İnternet'e erişme amaçlarıyla kullandığınızda bazı kişiler izinsiz olarak aygıtınıza, kişisel dosyalarınıza ve sizinle ilgili bilgilere ulaşabilir. Gizliliğinizi korumak için aygıtınıza önceden yüklenmiş olan güvenlik duvarı yazılımını kullanın.

Ağda oturum açma ve ağdaki işlemleri bildirme ve gelen ve giden tüm trafiğin otomatik olarak izlenmesi güvenlik duvarı özelliklerine dahildir. Daha fazla bilgi için güvenlik duvarı kullanıcı kılavuzuna bakın veya güvenlik duvarı üreticisine başvurun.

 **NOT:** Bazı durumlarda güvenlik duvarı İnternet oyunlarına erişimi, ağda yazıcıyı ve dosya paylaşımını veya normal e-posta eklerini engelleyebilir. Bu sorunu geçici olarak çözmek için güvenlik duvarını devre dışı bırakın, istediğiniz işlemi gerçekleştirin ve sonra güvenlik duvarını yeniden etkinleştirin. Sorunu kalıcı olarak çözmek için güvenlik duvarını yeniden yapılandırın.

Önemli güncelleřtirmeleri yükleme

△ **DİKKAT:** Microsoft önemli güncellemelere ilişkin uyarılar gönderir. Aygıtınızı güvenlik ihlallerinden ve aygıt virüslerinden korumak için Microsoft'tan uyarı gelir gelmez tüm önemli güncelleřtirmelerini yükleyin.

İřletim sistemi ve diđer yazılım güncelleřtirmeleri aygıtınız size verildikten sonra hazırlanmış olabilir. Hazır olan güncelleřtirmelerin tümünün aygıtı yüklenmesi için ařağıdaki kılavuzu izleyin:

- Aygıtınızı kurar kurmaz Windows Update uygulamasını çalıştırın. **Başlat > Tüm Programlar > Windows Update** öđesindeki güncelleřtirme bağlantısını kullanın.
- Windows Update programını ayda bir gibi düzenli aralıklarla çalıştırın.
- Windows ve diđer Microsoft® programları güncelleřtirmelerini yayımlandıkça Yardım ve Destek'teki güncelleřtirme bağlantısıyla Microsoft Web sitesinden alabilirsiniz.

6 Dijital kartlar

İsteğe baęlı dijital kartlar, güvenli veri depolama ve kolay veri paylaşımı saęlar. Bu kartlar, dięer aygıtlarla olduęu gibi çoęunlukla dijital ortam donanımlı kameralarda ve PDA'larda kullanılmaktadır.

SD Kart Okuyucu ařaęıdaki biçimleri destekler:

- MultiMediaCard (MMC)
- Secure Digital (SD) Bellek Kartı

Dijital kartı takma

△ **DİKKAT:** Dijital kartın veya aygıtın hasar görmesini önlemek için SD Kartı Okuyucuya hiçbir türde adaptör takmayın.

DİKKAT: Dijital kart konektörlerinin zarar görmesini önlemek için dijital kartı takarken çok hafif güç uygulayın.

1. Dijital kartı, etiketi üste gelecek ve konektörler aygıta dönük olacak şekilde tutun.
2. Kartı, SD Kart Okuyucuya yerleřtirip sıkıca yerine oturana kadar içeri doęru itin.

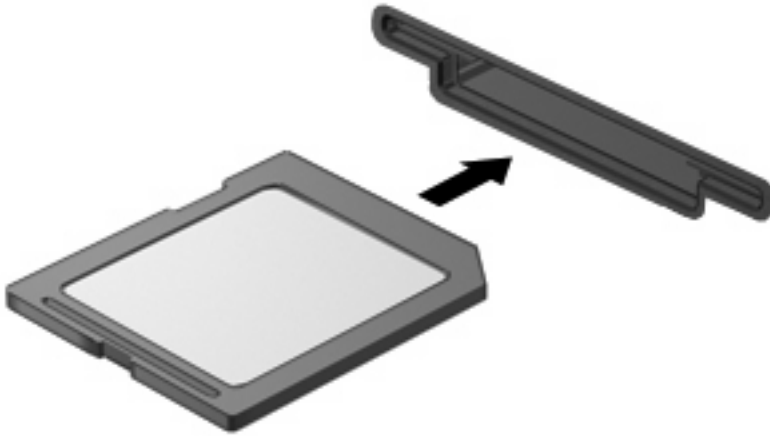

Aygıt algılandığında bir ses duyulur ve menü seçenekleri görüntülenebilir.

Dijital kartı durdurma ve çıkarma

△ **DİKKAT:** Veri kaybını veya sistemin yanıt vermeme durumuna geçmesini önlemek için, dijital kartı çıkarmadan önce durdurun.

1. Bilgilerinizi kaydedin ve dijital kartla ilişkili tüm programları kapatın.

📝 **NOT:** Bir veri aktarımını durdurmak için, işletim sisteminin Kopyalanıyor penceresinde **İptal**'i tıklatın.

2. Dijital kartı durdurun:

a. Görev çubuğunun en sağındaki bildirim alanında bulunan **Donanımı Güvenle Kaldır** simgesini çift tıklatın.

📝 **NOT:** Donanımı Güvenle Kaldır simgesini görüntülemek için bildirim alanındaki **Gizli Simgeleri Göster** simgesini (< veya <<) tıklatın.

b. Listedeki dijital kartın adını tıklatın.

c. **Durdur**, ardından da **Tamam** seçeneğini tıklatın.

3. Dijital kartın üzerine bastırın (1) ve sonra kartı yuvasından çıkarın (2).

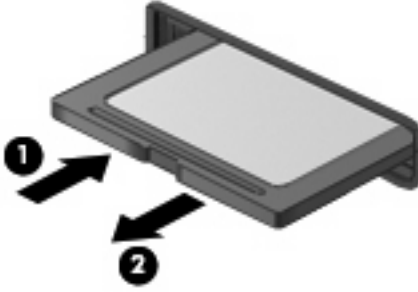

7 USB aygıtları

USB aygıtı kullanma

Evrensel Seri Veri Yolu (USB), USB klavyesi, fare, sürücü, yazıcı, tarayıcı veya hub gibi isteğe bağlı bir harici ürünü bağlamak için kullanılan donanım arabirimidir. Aygıtlar bir sisteme, isteğe bağlı genişletme ürününe veya yerleştirme aygıtına bağlanabilir.

Bazı USB aygıtları için, genelde aygıtla birlikte gelen ek destek yazılımları gerekebilir. Aygıtla özgü yazılımlar hakkında daha fazla bilgi için, aygıtın üreticinin yönergelerine bakın.

Aygıtta USB 1.0, USB 1.1 ve USB 2.0 aygıtlarını destekleyen 2 USB bağlantı noktası vardır. Modele bağlı olarak aygıtta isteğe bağlı HP Disk-On-Key sürücüyü destekleyen bir USB SmartDrive da olabilir. İsteğe bağlı USB hub aygıtı, yerleştirme aygıtı veya isteğe bağlı genişletme ürünü aygıtla kullanılacak ek USB bağlantı noktaları sağlar.

USB aygıtını bağlama

△ **DİKKAT:** USB konektörünün hasar görmesini önlemek için, USB aygıtını bağlarken çok az güç uygulayın.

▲ USB aygıtını bağlamak için aygıtın USB kablosunu USB bağlantı noktasına takın.



Aygıt algılandığında bir ses duyacaksınız.

📄 **NOT:** USB aygıtı bağladığınızda görev çubuğundaki bildirim alanında, aygıtın sistem tarafından tanındığını bildiren bir mesaj görebilirsiniz.

Bir USB aygıtını durdurma ve çıkarma

- △ **DİKKAT:** Bilgi kaybını veya sistemin yanıt vermeme durumuna geçmesini önlemek için, USB aygıtını çıkarmadan önce durdurun.

DİKKAT: USB konektörünün hasar görmesini önlemek için, USB aygıtını çıkarırken kablodan çekmeyin.

Bir USB aygıtını durdurmak ve çıkarmak için:

1. Görev çubuğunun en sağındaki bildirim alanında bulunan **Donanımı Güvenle Kaldır** simgesini çift tıklatın.

 **NOT:** Donanımı Güvenle Kaldır simgesini görüntülemek için bildirim alanındaki **Gizli Simgeleri Göster** simgesini (< veya <<) tıklatın.

2. Listedeki aygıt adını tıklatın.

 **NOT:** USB aygıtı listede değilse, onu çıkarmadan önce aygıtı durdurmanız gerekmez.

3. **Durdur**'u ve ardından **Tamam**'i tıklatın.

4. Aygıtı çıkarın.

HP Mini Mobil Sürücü Yuvası'nı kullanma (yalnızca belirli modellerde)

HP Mini Mobil Sürücü Yuvası, aygıtınıza daha fazla depo eklemenizi sağlayan bir USB bağlantı noktasıdır. HP Mobil Sürücü, yalnızca HP Mobil Sürücü (ayrıca satın alınır) ile kullanılabilir.

HP Mini Mobil Sürücü'yü takma

- ▲ HP Mini Mobil Sürücü'yü HP Mini Mobil Sürücü Yuvası'na yerleştirin ve mini sürücü aygıtın dışıyla aynı hizaya gelene ve sıkıca yerine oturana kadar içeri doğru itin.



Mini sürücü algılanınca bir ses duyarsınız.

- 📄 **NOT:** USB aygıtı bağladığınızda görev çubuğunun en sağ tarafındaki bildirim alanında, aygıtın aygıt tarafından tanındığını bildiren bir mesaj görebilirsiniz.

HP Mini Mobil Sürücü'yü durdurma ve çıkarma

- △ **DİKKAT:** Bilgi kaybını veya sistemin yanıt vermeme durumuna geçmesini önlemek için HP Mini Mobil Sürücü'yü çıkarmadan önce durdurun.

HP Mini Mobil Sürücü'yü durdurmak ve çıkarmak için:

1. Bildirim alanındaki **Donanımı Güvenle Kaldır** simgesini çift tıklatın.

- 📄 **NOT:** Donanımı Güvenle Kaldır simgesini görüntülemek için bildirim alanındaki **Gizli Simgeleri Göster** simgesini (< veya <<) tıklatın.

2. Listedeki mini sürücü adını tıklatın.
3. **Durdur**'u, ardından da **Tamam**'i tıklatın.
4. HP Mini Mobil Sürücü'yü Kaldırma

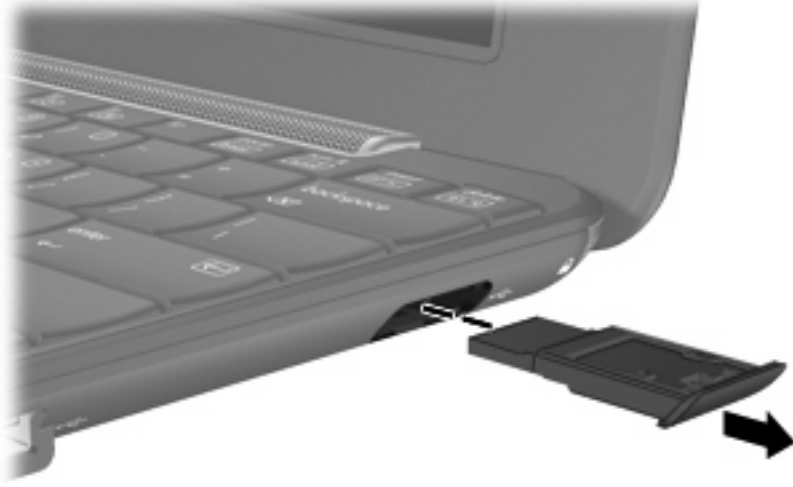

8 İşaret aygıtları ve klavye

İşaret aygıtı tercihlerini ayarlama

Düğme yapılandırması, tıklatma hızı ve işaretçi seçenekleri gibi işaret aygıtı ayarlarını özelleştirmek için Windows® sistemindeki Fare Özellikleri'ni kullanın.

Fare Özellikleri'ne erişmek için **Başlat > Denetim Masası > Yazıcılar ve Diğer Donanım > Fare**'yi seçin.

İşaret aygıtlarını kullanma

Dokunmatik Yüzey'i Kullanma

İşaret çubuğunu hareket ettirmek için, işaretçiyi ekranda hareket ettirmek istediğiniz yönde Dokunmatik Yüzey alanında parmağınızı kaydırın. Dokunmatik Yüzey düğmelerini, harici bir faredeki sol ve sağ düğmeler gibi kullanın. Dokunmatik yüzey dikey kaydırma bölgesini kullanarak yukarı ve aşağı kaydırma için, parmağınızı çizgiler üzerinde aşağı veya yukarı kaydırın.

 **NOT:** İşaretçiyi hareket ettirmek için Dokunmatik Yüzey'i kullanıyorsanız, kaydırma alanına hareket ettirmeden önce parmağınızı Dokunmatik Yüzey'den kaldırmalısınız. Parmağınızı Dokunmatik Yüzey'den kaydırma alanına kaydırmak kaydırma işlevini etkinleştirmeyecektir.

Harici fareyi bağlama

Aygıtın USB bağlantı noktalarından birini kullanarak, aygıtı harici USB fare bağlayabilirsiniz.

Klavyeyi kullanma

Kısayolları kullanma

Kısayollar, **fn** tuşu (1) ve aşağıdaki işlev tuşlarından (2) birinin birleşimlerinden oluşur.

f1 - f4 arasındaki tuşlardaki ve **f6, f8, f10** ve **f11** tuşlarının üzerindeki simgeler, kısayol tuşu işlevlerini gösterir. Kısayol işlevleri ve yordamları aşağıdaki bölümlerde açıklanmıştır.



| İşlev | Kısayol tuşu |
|---|--------------|
|  Beklemede modunu başlatma. | fn+f1 |
|  Görüntüyü değiştirme. | fn+f2 |
|  Ekran parlaklığını azaltma. | fn+f3 |
|  Ekran parlaklığını artırma. | fn+f4 |
|  QuickLock'ı başlatma. | fn+f6 |
|  Aygıt sesini kapama. | fn+f8 |
|  Aygıt sesini kısma. | fn+f10 |
|  Aygıt sesini artırma. | fn+f11 |

Aygıtın klavyesindeki kısayol tuşu komutunu kullanmak için aşağıdaki adımlardan birini izleyin:

- Önce kısa bir süre **fn** tuşuna, ardından da ikinci kısayol komut tuşuna basın.
–veya–
- **fn** tuşunu basılı tutup kısa süre ikinci kısayol komut tuşuna basın, ardından her iki tuş aynı anda serbest bırakın.

Beklemede modunu başlatma (fn+f3)

Beklemede modunu başlatmak için **fn+f3** tuşlarına basın.

Beklemede modu başlatıldığında, bilgileriniz sistem belleğine kaydedilir, ekran temizlenir ve güç tasarrufu yapılır. Aygıt Beklemede modundayken güç ışığı yanıp söner.

△ **DİKKAT:** Bilgilerin kaybolması riskini azaltmak için Bekleme moduna geçmeden önce çalışmanızı kaydedin.

Beklemede modunu başlatmak için aygıtın açık olması gerekir.

📌 **NOT:** Aygıt, Beklemede durumundayken kritik pil düzeyine ulaşırsa Hazırda Bekletme modunu başlatır ve rasgele erişim belleğinde (RAM) saklanan bilgiler sabit sürücüye kaydedilir. Kritik pil eylemi için fabrika ayarı Hazırda Bekletme modudur ancak bu ayar gelişmiş güç ayarlarından değiştirilebilir.

Uyku modundan çıkmak için güç düğmesini kısaca kaydırın.

fn+f5 kısayol tuşlarının işlevi değiştirilebilir. Örneğin, **fn+f5** kısayol tuşları, bekleme modu yerine hazırda bekletme modunu başlatacak şekilde ayarlanabilir.

📌 **NOT:** Tüm Windows işletim sistemi pencerelerinde *uyku düğmesi* başvuruları **fn+f5** kısayol tuşları için geçerlidir.

Ekran görüntüsünü değiştirme (fn+f4)

Sisteme bağlı ekran aygıtları arasında ekran geçişi yapmak için **fn+f4** tuşlarına basın. Örneğin, aygıtta monitör bağlıysa **fn+f4** kısayol tuşlarına basılması ekran görüntüsünün hem aygıtta, hem de monitörde aynı anda görünmesi için ekran görüntüsü aygıt ekranından monitöre geçirilir.

📌 **NOT:** VGA kablosunu (ayrıca satın alınır) harici monitör veya projektör gibi harici bir görüntüleme birimini aygıtın üstündeki genişletme bağlantı noktasına bağlamak için kullanmalısınız.

Çoğu harici monitör, video bilgilerini harici VGA video standardını kullanarak aygıttan alır. **fn+f4** kısayol tuşları görüntüyü, aygıttan video bilgileri alan diğer aygıtlar arasında da değiştirebilir.

Aşağıda belirtilen ve bunları kullanan aygıt örnekleriyle birlikte verilmiş video iletim türleri **fn+f4** kısayol tuşları tarafından desteklenir:

- LCD (aygıt ekranı)
- Harici VGA (çoğu harici monitör)

Ekran parlaklığını azaltma (fn+f3)

Ekran parlaklığını azaltmak için **fn+f3** tuşlarına basın. Parlaklık düzeyini sürekli azaltmak için kısayol tuşlarını basılı tutun.

Ekran parlaklığını artırma (fn+f4)

Ekran parlaklığını artırmak için **fn+f4** tuşlarına basın. Parlaklık düzeyini sürekli artırmak için kısayol tuşlarını basılı tutun.

Hızlı Kilit'i başlatma (fn+f6)

Hızlı Kilit güvenlik özelliğini başlatmak için **fn+f6** tuşlarına basın.

QuickLock, Windows işletim sisteminin Oturum Açma penceresini görüntüleyerek bilgilerinizi korur. Oturum Açma penceresinin görüntülediği durumda, Windows kullanıcı parolası veya Windows yönetici parolası girilinceye kadar aygıtta erişilemez.

📌 **NOT:** Hızlı Kilit özelliğini kullanabilmek için, bir Windows kullanıcı parolası veya Windows yönetici parolası ayarlamanız gerekir. Yönergeler için Yardım ve Destek'e başvurun.

QuickLock özelliğini kullanmak için, Oturum Açma penceresini açmak ve aygıtı kilitlemek üzere **fn+f6** tuşlarına basın. Daha sonra, Windows kullanıcı parolanızı veya Windows yönetici parolanızı girmek ve aygıtı erişmek için ekrandaki yönergeleri izleyin.

Hoparlörü sessiz yapma (fn+f8)

Hoparlörü sessiz yapmak için **fn+f8** tuşlarına basın. Hoparlör sesini geri açmak için kısayol tuşuna tekrar basın.

Hoparlör sesini azaltma (fn+f10)

Hoparlör sesini azaltmak için **fn+f10** tuşlarına basın. Hoparlör sesini sürekli azaltmak için kısayol tuşlarını basılı tutun.

Hoparlör sesini yükseltme (fn+f11)

Hoparlör sesini yükseltmek için **fn+f11** tuşlarına basın. Hoparlör sesini sürekli yükseltmek için kısayol tuşlarını basılı tutun.

9 Sürücüler

Yüklü sürücülerini belirleme

Aygıtınızda yüklü sürücülerini görüntülemek için **Başlat > Bilgisayarım'**ı tıklatın.

Sürücülerinin yerleştirilmesi

Sürücüler, dikkatle yerleştirilmesi gereken hassas aygıt bileşenleridir. Sürücülere dokunmadan önce aşağıdaki noktalara dikkat edin. İlgili yordamlara uygun diğer önlemler söz konusu yordamlarla birlikte belirtilmiştir.

△ **DİKKAT:** Aygıtın veya sürücülerin zarar görmesi ya da veri kaybı riskini azaltmak için aşağıdaki önlemleri alın:

Harici bir disk sürücüsüne bağlı bir aygıtı taşımadan önce Beklemede modunu başlatıp ekranın temizlenmesini bekleyin veya harici disk sürücüyü doğru biçimde çıkarın.

Sürücüyle çalışmadan önce, sürücünün boyasız metal yüzeyine dokunarak statik elektriği boşaltın.

Çıkarılabilir sürücünün veya aygıtın üzerindeki konektör pimlerine dokunmayın.

Sürücüyü dikkatli taşıyın; düşürmeyin veya üzerine eşya koymayın.

Sürücü takmadan veya çıkarmadan önce aygıtı kapatın. Aygıtınızın kapalı mı, Beklemede mi yoksa Hazırda Bekletme durumunda mı olduğundan emin değilseniz aygıtı açın ve işletim sisteminden kapatın.

Sürücüyü sürücü yuvasına yerleştirirken fazla zorlamayın.

İsteğe bağlı harici optik sürücü diske yazarken, aygıt klavyesini kullanmayın veya aygıtı yerinden oynatmayın. Yazma işlemi titreşime duyarlıdır.

Pil tek güç kaynağıysa, bir ortama yazdırmadan önce pil şarjının yeterli olduğundan emin olun.

Sürücüyü aşırı sığağa veya neme maruz bırakmayın.

Sürücüye sıvı dökülmesini engelleyin. Sürücüye temizleme ürünleri püskürtmeyin.

Ortamı, sürücü yuvasından çıkarmadan, yolculukta yanınıza almadan, başka bir yere taşımadan veya depolama amaçlı olarak bir yere yerleştirmeden önce, sürücüde bulunan ortamı çıkarın.

Sürücü postayla gönderilecekse, sürücüyü köpüklü bir pakete veya başka bir uygun koruyucu pakete koyun ve üzerine "KIRILIR" yazın.

Sürücüyü manyetik alanlara maruz bırakmayın. Havaalanlarındaki içinden geçilmesi gereken güvenlik aygıtları ve güvenlik çubukları dahil manyetik alanları olan güvenlik aygıtları Valiz ve çantaları kontrol eden taşıyıcı bant türünden havaalanı güvenlik aygıtları, genellikle manyetik alan yerine sabit disk sürücüsüne hasar vermeyen röntgen ışınları kullanır.

Harici sürücülerini kullanma

Çıkarılabilir harici sürücüler bilgilerin depolanması ve bunlara erişilmesi seçeneklerini artırır.

USB sürücülerini aşağıdaki türleri içerir:

- 1,44 megabayt disket sürücü
- Sabit sürücü modülü (adaptör eklenmiş sabit sürücü)
- DVD-ROM Sürücüsü
- DVD/CD-RW Combo Sürücü
- DVD+RW/R ve CD-RW Combo Sürücü
- DVD±RW/R ve CD-RW Combo Sürücü

İsteğe bağlı harici aygıtları kullanma

📄 **NOT:** Gereken yazılım ve sürücüler veya hangi bağlantı noktasının kullanılacağı hakkında bilgi için aygıtın üreticinin yönergelerine başvurun.

Harici aygıt bağlamak için:

△ **DİKKAT:** Elektrikli bir aygıtı bağlamadan önce donanımın hasar görme riskini azaltmak için aygıtın kapalı ve AC güç kablosunun prizden çekilmiş olduğundan emin olun.

1. Aygıtı bağlayın.
2. Elektrikli bir aygıt bağlıyorsanız, aygıtın güç kablosunu topraklı AC prizine takın.
3. Aygıtı açın.

Güçle çalışmayan harici bir aygıtı çıkarmak için aygıtı kapatın ve sonra bağlantısını kesin. Güçle çalışan harici bir aygıtı çıkarmak için aygıtı kapatın, bağlantısını kesin ve sonra AC Güç kablosunu çıkarın.

10 Bellek modülleri

Aygıtta, alt kısmında yer alan bir bellek modülü bölmesi vardır. Aygıtın bellek kapasitesi, varolan bellek modülünün bellek modülü yuvasına yerleştirilmesiyle yükseltilebilir.

- △ **UYARI!** Elektrik çarpması ve donanıma zarar gelmesi riskini azaltmak için bellek modülünü takmadan önce tüm pilleri ve güç kablosunu fişten çıkarın.
- △ **DİKKAT:** Elektrostatik deşarj (ESD) elektronik bileşenlerde hasara yol açabilir. Herhangi bir yordama başlamadan önce topraklı bir metal nesneye dokunarak üstünüzdeki statik elektriği boşalttığınızdan emin olun.

Bellek modülü eklemek veya değiştirmek için:

1. Çalışmanızı kaydedin.
2. Aygıtı kapatın ve ardından ekranı kapatın.
Aygıtın kapalı mı, yoksa Hazırda Bekletme durumunda mı olduğundan emin değilseniz güç düğmesini kaydırarak aygıtı açın. Ardından aygıtı işletim sisteminden kapatın.
3. Aygıtla bağlı olan tüm harici aygıtların bağlantısını kesin.
4. Güç kablosunu AC prizinden çıkarın.
5. Aygıtı düz bir yüzeyin üstünde ters çevirin.
6. Pili aygıttan çıkarın.
7. Düz tornavida veya sivri başka bir alet kullanarak bellek modülü bölmesininin kapağını **(1)** çıkarmak için yavaşça çıkarma mandalına basın.

8. Bellek modülü bölmesinin kapağını (2) kaldırıp aygıttan çıkarın.

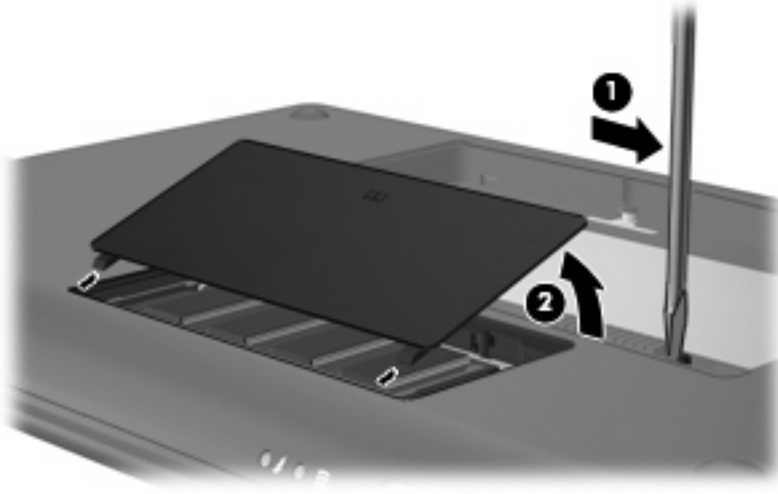

9. Var olan bellek modülünü çıkarın:

- a. Bellek modülünün her iki tarafındaki tutma klipslerini (1) dışarı doğru çekin.
Bellek modülü yukarı kalkar.

△ **DİKKAT:** Bellek modülünün hasar görmemesi için yalnızca kenarlarından tutun. Bellek modülündeki bileşenlere dokunmayın.

- b. Bellek modülünü kenarından (2) tutup modülü bellek modülü yuvasından yavaşça çekerek çıkarın.

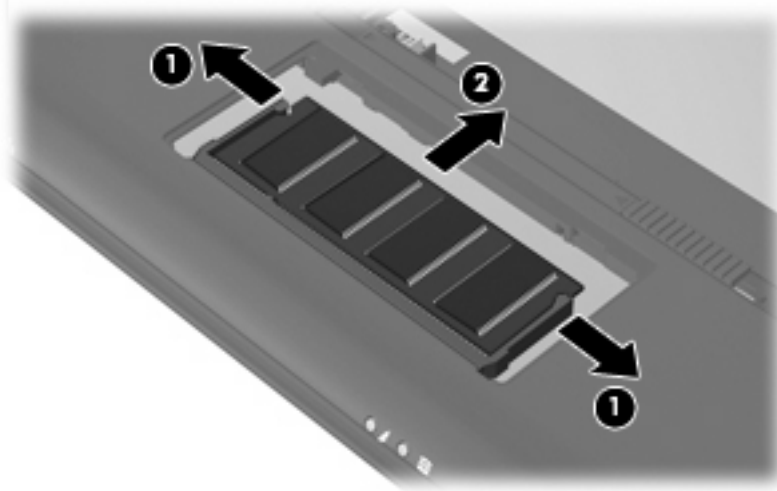

Çıkarılan bellek modülünü korumak için elektrostatik korumalı bir kaptaki saklayın.

10. Yeni bellek modülü takma:

△ **DİKKAT:** Bellek modülünün hasar görmemesi için yalnızca kenarlarından tutun. Bellek modülündeki bileşenlere dokunmayın ve bellek modülünü bükmeyin.

- a. Bellek modülünün çentikli kenarını (1) bellek modülü yuvasındaki şeritle aynı hizaya getirin.
- b. Bellek modülü, bölmenin yüzeyiyle 45 derece açı yapacak şekilde, modül (2) yerine oturana kadar bellek modülü yuvasına itin.
- c. Bellek modülünün sol ve sağ kenarlarına basınç uygulayarak, bellek modülünü (3) klipsler yerine oturana kadar hafifçe bastırın.

△ **DİKKAT:** Bellek modülünün hasar görmemesi için, bellek modülünü bükmediğinizden emin olun.

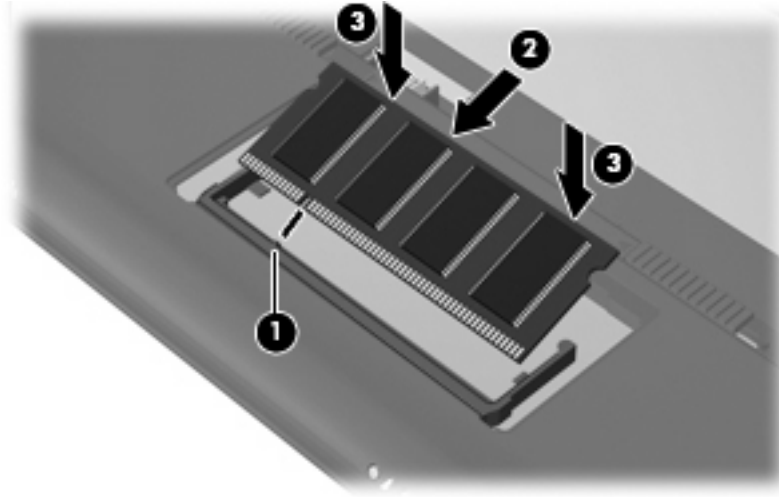

11. Bellek modülü bölmesinin kapağındaki şeritleri (1) aygıttaki çentiklerle hizalayın.
12. Kapağı kapatın (2).

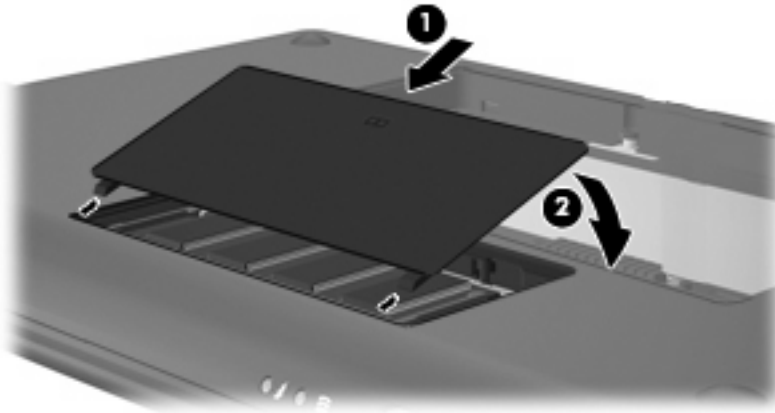

13. Pili yerleştirin.
14. Aygıtın doğru yüzünü yukarı getirip harici güç ve aygıtları bağlayın.
15. Aygıtı açın.

11 Yazılımı gncelleřtirme

Aygıtınızla verilen yazılımın gncelleřtirilmiř srmleri HP Web sitesinde bulunabilir.

HP Web sitesindeki yazılımların ve BIOS gncelleřtirmelerin çoęu *SoftPaqs* adı verilen sıkıřtırılmıř dosyalar iinde yer alır.

Yklenecek paketlerin bazılarında, dosya ykleme ve sorun giderme ile ilgili bilgiler ieren Readme.txt (Benioku.txt) adında bir dosya bulunur.

Yazılımı gncelleřtirmek iin bu kılavuzda aıklanan ařaęıdaki adımları izleyin:

1. Aygıtınızın modelini, rn kategorisini ve serisini veya rn ailesini belirleyin. Aygıtta ykl bulunan BIOS srmn belirleyerek sistem BIOS'u gncelleřtirmesi iin hazır olun.

Aygıtınız bir aęa baęlıysa, yazılım gncelleřtirmelerini, zellikle sistem BIOS'u gncelleřtirmesini yklemeden nce aę yneticinize danıřın.

 **NOT:** Aygıt sistemi BIOS'u sistem ROM'unda saklanır. BIOS, iřletim sistemini bařlatır, aygıtın donanım aygıtlarıyla nasıl etkileřim kuracaęını belirler, donanım aygıtları arasında veri aktarımı (saat ve gn bilgileri dahil) yapılmasını saęlar.

2. Gncelleřtirmeler iin řu adresteki HP Web sitesini ziyaret edin: <http://www.hp.com>.
3. Gncelleřtirmeleri ykleyin.

BIOS'u gncelleřtirme

BIOS'u gncelleřtirmek iin nce varolan BIOS srmn belirleyin ve sonra yeni BIOS'u indirip ykleyin.

BIOS srmn belirleme

Varolan BIOS gncelleřtirmeleri arasında, aygıtta ykl olandan daha yeni BIOS srmleri olup olmadıęını belirlemek iin ykl olan sistem BIOS'unun srmn bilmeniz gerekir.

BIOS srm bilgisi (*ROM tarihi* ve *Sistem BIOS'u* olarak da bilinir) Setup Yardımcı Programı aılarak grntlenebilir.

BIOS bilgilerini grntlemek iin:

1. Aygıtı aıp veya yeniden bařlatıp, ardından da ekranın sol alt kşesinde "F10 = BIOS Setup Options" (F10 = BIOS Kurulum Seenekleri) mesajı grntlendięinde **f10** tuřuna basarak Setup Yardımcı Programını aın.
2. Setup Yardımcı Programı sistem bilgilerini grntleyerek aılmazsa, **Main** (Ana) mensn semek iin ok tuřlarını kullanın.

Main (Ana) mens seildięinde BIOS ve dięer sistem bilgileri grntlenir.
3. Setup Yardımcı Programı'ndan ıkmak iin ok tuřlarını kullanarak **Exit > Exit Discarding Changes** (ıkıř > Deęiřiklik Yapmadan ık) seeneęini belirleyin; sonra **enter** tuřuna basın.

BIOS gncelleřtirmesini indirme

- △ **DİKKAT:** Aygıtın hasar grmesini ve yklemenin bařarısız olmasını engellemek iin BIOS gncelleřtirmesini indirip yklerken aygıtın AC adaptr kullanılarak gvenilir bir gce baęlı olması gerektięini unutmayın. Aygıt pil gcyle alıřırken, isteęe baęlı yerleřtirme aygıtına veya isteęe baęlı gç kaynaęına baęlıyken BIOS gncelleřtirmesi indirip yklemeyin. İndirme ve ykleme sırasında řu ynergeleri izleyin:

Gç kablosunu AC prizinden ıkararak aygıtta giden elektrięi kesmeyin.

Aygıtı kapatmayın, Beklemede ya da Hazırda Bekletme modunu bařlatmayın.

Aygıt veya kablo takmayın, ıkarmayın, baęlamayın, baęlantısını kesmeyin.

BIOS gncelleřtirmesini indirmek iin:

1. HP Web sitesinde aygıtınıza uygun yazılımların yer aldıęı sayfaya gidin:
Bařlat > Yardım ve Destek ęelerini, sonra da yazılım ve src gncelleřtirmelerini seęin.
2. Aygıtınızı tanımlamak ve indirmek istedięiniz BIOS gncelleřtirmesine eriřmek iin ekranda grntlenen ynergeleri izleyin.
3. İndirme alanında řu adımları izleyin:
 - a. Aygıtınızda ykl bulunan BIOS srmnden daha yeni olan BIOS gncelleřtirmesini belirleyin. Tarih, ad veya dięer tanımlayıcı bilgileri not alın. Gncelleřtirme sabit srcnze yklendikten sonra, gncelleřtirmenin konumunu belirlemek iin bu bilgilere gerek duyabilirsiniz.
 - b. Seęiminizi sabit srcnze indirmek iin ekrandaki ynergeleri izleyin.

BIOS güncelleřtirmesinin sabit sürücünüze indirileceđi konumun yolunu not edin.
Güncelleřtirmeyi yüklemeye hazır olduđunuzda bu yola eriřmeniz gerekecektir.

 **NOT:** Aygıtınızı bir ađa bađlarsanız, herhangi bir yazılım güncelleřtirmesi, özellikle sistem BIOS'u güncelleřtirmesini yüklemeden önce ađ yöneticinize danıřın.

BIOS yükleme yordamları farklı olabilir. İndirme iřlemi tamamlandıktan sonra ekranda görüntülenen yönergeleri izleyin. Hiçbir yönerge görüntülenmezse řu adımları izleyin:

1. **Başlat > Bilgisayarım** öđesini seçerek Windows Gezginini'ni açın.
2. Sabit disk sürücü harfini çift tıkladın. Sabit sürücü ataması genellikle Yerel Disk (C:) sürücüsüdür.
3. Daha önce kaydettiđiniz sabit sürücü yolunu kullanarak, sabit sürücünüzde güncelleřtirmenin bulunduđu klasörü açın.
4. Uzantısı .exe olan dosyayı (örneğin *dosyaad/.exe*) çift tıkladın.
BIOS yüklemesi başlar.
5. Ekranda görünen yönergeleri uygulayarak yüklemeyi tamamlayın.

 **NOT:** Ekranda görüntülenen bir mesajla yükleme iřleminin başarıyla tamamlandıđı bildirildikten sonra, indirilen dosyayı sabit disk sürücünüzden silebilirsiniz.

Programları ve sürücülerini güncelleştirme

BIOS güncelleştirme dışında bir yazılım indirmek ve yüklemek için şu adımları izleyin:

1. HP Web sitesinde aygıtınıza uygun yazılımların yer aldığı sayfaya gidin:
Başlat > Yardım ve Destek öğelerini, sonra da yazılım ve sürücü güncelleştirmelerini seçin.
2. Güncelleştirmek istediğiniz yazılımı bulmak için ekrandaki yönergeleri uygulayın.
3. Yüklemek istediğiniz yazılımı yükleme alanından seçtikten sonra ekrandaki yönergelerini izleyin.
 **NOT:** Yazılımın sabit diskinize indirileceği konumun yolunu not edin. Yazılımı yüklemeye hazır olduğunuzda bu yola erişmeniz gerekir.
4. İndirme tamamlanınca **Başlat > Bilgisayarım**'ı seçerek Windows Gezginini açın.
5. Sabit disk sürücü harfini çift tıklayın. Sabit disk sürücü ataması genellikle Yerel Disk (C:) sürücüsüdür.
6. Daha önce kaydettiğiniz sabit sürücü yolunu kullanarak, sabit sürücünüzde güncelleştirmenin bulunduğu klasörü açın.
7. Uzantısı .exe olan dosyayı (örneğin *dosyaadi.exe*) çift tıklayın.
Yükleme işlemi başlar.
8. Ekranda görünen yönergeleri uygulayarak yüklemeyi tamamlayın.

 **NOT:** Ekranda görüntülenen bir mesajla yükleme işleminin başarıyla tamamlandığı bildirildikten sonra, indirilen dosyayı sabit disk sürücünüzden silebilirsiniz.

12 Setup Yardımcı Programı

Setup Yardımcı Programı'nı başlatma

Setup Yardımcı Programı, Windows® işletim sisteminiz çalışmadığında bile çalışabilen ROM tabanlı bir bilgi ve özelleştirme yardımcı programdır.

Yardımcı program aygıt hakkındaki bilgileri rapor edip başlatma, güvenlik ve diğer tercihler için ayar sağlar.

Setup Yardımcı Programı'nı başlatmak için:

- ▲ Aygıtı açıp veya yeniden başlatıp, ardından da ekranın sol alt köşesinde "F10 = BIOS Setup Options" (F10 = BIOS Kurulum Seçenekleri) mesajı görüntülendiğinde **f10** tuşuna basarak Setup Yardımcı Programını açın.

Setup Yardımcı Programı'nı kullanma

Setup Yardımcı Programı dilini değiştirme

Aşağıdaki yordamla Setup Yardımcı Programı dilinin nasıl değiştirileceği anlatılmaktadır. Setup Yardımcı Programı zaten çalışmıyorsa adım 1 ile başlayın. Setup Yardımcı Programı çalışıyorsa adım 2 ile başlayın.

1. Aygıtı açıp veya yeniden başlatıp, ardından da ekranın sol alt köşesinde "F10 = BIOS Setup Options" (F10 = BIOS Kurulum Seçenekleri) mesajı görüntülendiğinde **f10** tuşuna basarak Setup Yardımcı Programını açın.
2. **System Configuration > Language** (Sistem Yapılandırması > Dil) ögesini seçmek için ok tuşlarını kullanın, sonra da **enter** tuşuna basın.
3. Dili seçmek için ok tuşlarını kullanın ve sonra **enter** tuşuna basın.
4. Dilinizin seçili olduğu bir onay mesajı görüntülendiğinde **enter** tuşuna basın.
5. Değişikliğinizi kaydedip Setup Yardımcı Programı'ndan çıkmak üzere **Exit > Exit Saving Changes** (Çıkış > Değişiklikleri Kaydederek Çık) ögesini seçmek için ok tuşlarını kullanın ve sonra **enter** tuşuna basın.

Değişikliğiniz hemen geçerli olur.

Setup Yardımcı Programı'nda gezinme ve seçme

Setup Yardımcı Programı Windows tabanlı olmadığından Dokunmatik Yüzey'i desteklemez. Gezinme ve seçim, tuş kullanımıyla yapılır.

- Menü veya menü ögesi seçmek için ok tuşlarını kullanın.
- Listedeki öğe seçmek veya bir alanda, örneğin Enable/Disable (Etkinleştir/Devre dışı bırak) alanında, geçiş yapmak için ok tuşlarını veya **f5** ya da **f6** tuşunu kullanın.
- Öğe seçmek için **enter** tuşuna basın.
- Metin kutusunu kapatmak veya menü ekranına dönmek için **esc** tuşuna basın.
- Setup Yardımcı Programı açıkken ek gezinme ve seçme bilgilerini görüntülemek için **f1** tuşuna basın.

Sistem bilgilerini görüntüleme

Aşağıdaki yordamla Setup Yardımcı Programı'nda sistem bilgilerinin nasıl görüntüleneceği anlatılmaktadır. Setup Yardımcı Programı açık değilse adım 1 ile başlayın. Setup Yardımcı Programı açıksa adım 2 ile başlayın.

1. Aygıtı açıp veya yeniden başlatıp, ardından da ekranın sol alt köşesinde "F10 = BIOS Setup Options" (F10 = BIOS Kurulum Seçenekleri) mesajı görüntülendiğinde **f10** tuşuna basarak Setup Yardımcı Programını açın.
2. **Main** (Ana) menüyü seçin. Sistem saati ve tarihi gibi sistem bilgileri ve aygıtın kimlik bilgileri görüntülenir.
3. Ayarları kaydetmeden Setup Yardımcı Programı'ndan çıkmak için **Exit > Exit Discarding Changes** (Çıkış > Değişiklik Yapmadan Çık) seçeneğini belirlemek üzere ok tuşlarını kullanın; ardından **enter** tuşuna basın.

Setup Yardımcı Programı'nda varsayılan ayarları geri yükleme

Aşağıdaki yordamla Setup Yardımcı Programı varsayılan ayarlarının nasıl geri yükleneceği anlatılmaktadır. Setup Yardımcı Programı zaten çalışmıyorsa adım 1 ile başlayın. Setup Yardımcı Programı çalışıyorsa adım 2 ile başlayın.

1. Aygıtı açıp veya yeniden başlatıp, ardından da ekranın sol alt köşesinde "F10 = BIOS Setup Options" (F10 = BIOS Kurulum Seçenekleri) mesajı görüntülendiğinde **f10** tuşuna basarak Setup Yardımcı Programını açın.
2. **Exit > Load Setup Defaults** (Çıkış > Kurulum Varsayılanlarını Yükle) öğesini seçmek için ok tuşlarını kullanın ve sonra **enter** tuşuna basın.
3. Setup Confirmation (Kurulum Onayı) görüntülendiğinde **enter** tuşuna basın.
4. Değişikliğinizi kaydedip Setup Yardımcı Programı'ndan çıkmak üzere **Exit > Exit Saving Changes** (Çıkış > Değişiklikleri Kaydederek Çık) öğesini seçmek için ok tuşlarını kullanın ve sonra **enter** tuşuna basın.

Setup Yardımcı Programı varsayılan ayarları aygıt yeniden başlatılınca etkinleşir.



NOT: Varsayılan fabrika ayarlarını geri yüklediğinizde parola, güvenlik ve dil ayarlarınız değişmez.

Setup Yardımcı Programı'ndan çıkış

Değişiklikleri kaydederek ya da kaydetmeden Setup Yardımcı Programı'ndan çıkabilirsiniz.

- Geçerli oturumdaki değişikliklerinizi kaydedip Setup Yardımcı Programı'ndan çıkmak için:
Setup Yardımcı Programı menüleri görünmüyorsa menü ekranına dönmek için **esc** tuşuna basın. **Exit > Exit Saving Changes** (Çıkış > Değişiklikleri Kaydederek Çık) seçeneğini belirlemek için ok tuşlarını kullanın, sonra da **enter** tuşuna basın.
- Geçerli oturumdaki değişikliklerinizi kaydetmeden Setup Yardımcı Programı'ndan çıkmak için:
Setup Yardımcı Programı menüleri görünmüyorsa menü ekranına dönmek için **esc** tuşuna basın. **Exit > Exit Discarding Changes** (Çıkış > Değişiklik Yapmadan Çık) seçeneğini belirlemek için ok tuşlarını kullanın, sonra da **enter** tuşuna basın.

Her iki seçimden sonra aygıt yeniden Windows'ta başlar.

Setup Yardımcı Programı menüleri

Bu bölümde yer alan menü tabloları Setup Yardımcı Programı seçeneklerine genel bakış sağlamaktadır.

 **NOT:** Bu bölümde listelenen bazı Setup Yardımcı Programı menü öğeleri aygıtınız tarafından desteklenmeyebilir.

Main (Ana) menü

| Seçim | Yapılacak iş |
|---------------------------------------|---|
| System information (Sistem bilgileri) | <ul style="list-style-type: none">Sistem saatini ve tarihini görüntüleme ve değiştirme.Aygıt hakkındaki kimlik bilgilerini görüntüleme.İşlemci, bellek boyutu ve sistem BIOS'u hakkındaki teknik özellik bilgilerini görüntüleme. |

Security (Güvenlik) menüsü

| Seçim | Yapılacak iş |
|--|---|
| Administrator password (Yönetici parolası) | Yönetici parolasını girme, değiştirme veya silme. |
| Power-On Password (Açılış Parolası) | Açılış parolasını girme, değiştirme veya silme. |

System Configuration (Sistem Yapılandırması) menüsü

| Seçim | Yapılacak iş |
|--------------------------------|--|
| Language Support (Dil Desteği) | Setup Yardımcı Programı dilini değiştirme. |

| Seçim | Yapılacak iş |
|--|---|
| Processor C4 State (C4 İşlemci Durumu) | C4 işlemci uykuda durumunu etkinleştirme/devre dışı bırakma. |
| Boot Options (Önyükleme Seçenekleri) | <p>Aşağıdaki önyükleme seçeneklerini ayarlayın:</p> <ul style="list-style-type: none">• f10 ve f12 Delay (sec.) (Gecikme (san.))—Setup Yardımcı Programı'nın f10 ve f12 işlevleri için gecikme zamanını 5 saniyelik aralıklarla (0, 5, 10, 15, 20) ayarlayın.• Internal Network Adapter boot (Dahili Ağ Adaptöründen önyükleme) —Dahili Ağ Adaptöründen önyüklemeyi etkinleştirin/devre dışı bırakın.• Boot Order (Önyükleme Sırası)—Aşağıdakiler için önyükleme sırasını belirleyin:<ul style="list-style-type: none">◦ Dahili sabit sürücü (yalnızca belirli modellerde)◦ USB Disketi◦ USB CD/DVD ROM sürücüsü◦ USB flash sürücü◦ USB Sabit sürücü◦ USB Kart Okuyucu◦ Ağ adaptörü <p>NOT: Yalnızca sisteme bağlı aygıtlar önyükleme sırası menüsünde görüntülenir.</p> |

Diagnosics (Tanılama) menüsü

| Seçim | Yapılacak iş |
|---|--|
| Hard Disk Self-Test (Sabit Disk Sürücüsü Testi) (yalnızca belirli modellerde) | Sabit sürücüde kapsamlı bir otomatik sınaama çalıştırın. |
| Memory Test (Bellek Testi) | Tanılama testini sistem belleğinde çalıştırın. |

Dizin

- A**
AC adaptörü
bağlama 13
belirleme 9
açılış parolası
girme 42
oluşturma 42
yönetme 42
açılış parolasını girme 42
açılış parolasını yönetme 42
ağ durumu simgesi 23
ağ jakı, belirleme 6
ağ kablosu
bağlama 22
parazit giderme devresi 22
antenler 8
aygıtı kapatma 20
aygıtla yolculuk etme 19
- B**
bağlama, harici güç kaynağı 13
bağlantı noktaları
genişletme 6, 37
USB 5, 48
Bekleme
başlatma 10
çıkma 10
beklemede modu kısayol tuşu 53
bellek modülü
çıkarma 60
takma 60
bellek modülü bölmesi,
belirleme 7
bellek modülü bölmesinin kapağı
çıkarma 60
çıkarma mandalı 59
değiştirme 61
bellek testi 69
bileşenler
alttaki 7
- Dokunmatik Yüzey 1
ek donanım 8
ekran 6
öndeki 3
sağ taraftaki 5
sol taraftaki 5
BIOS, güncelleştirme 63
bölmeler, bellek modülü 7
- C**
caps lock ışığı, belirleme 2
CD sürücüsü 57
- Ç**
çıkarma mandalları
bellek modülü bölmesinin
kapağı 59
pil 7, 15
çoklu ortam bileşenleri,
belirleme 32
çoklu ortam yazılımı
kullanma 35
yükleme 35
- D**
dahili ekran anahtarı, belirleme 7
dahili mikrofon, belirleme 7, 33
Diagnostics (Tanılama)
menüsü 69
dijital kart
çıkarma 47
durdurma 47
takma 46
dil desteği 68
disket sürücüsü 57
Dokunmatik Yüzey
belirleme 2
düğmeler 1
kullanma 52
- Dokunmatik Yüzey açık/kapakı
ışığı, belirleme 2
Dokunmatik Yüzey açma/kapama
düğmesi, belirleme 1
Dokunmatik Yüzey kaydırma alanı,
belirleme 2
donanım, belirleme 1
düğmeler
Dokunmatik Yüzey açma/
kapama 1
güç 4
kablosuz 4
sağ Dokunmatik Yüzey 2
sol Dokunmatik Yüzey 1
düğmesi, sesi kapatma 34
DVD sürücüsü 57
- E**
ekran
ekran parlaklığı kısayol
tuşları 54
görüntü, değiştirme 54
ekran anahtarı, belirleme 7
ekran görüntüsü, değiştirme 54
ekran parlaklığı kısayol tuşları 54
etiketler
Microsoft Orijinallik
Sertifikası 9
servis etiketi 9
yasal düzenlemeler 9
- F**
fare, harici
bağlama 52
tercihleri ayarlama 52
fn tuşu 3, 52
- G**
genel WLAN bağlantısı 27
genişletme bağlantı noktası 37

- geniřletme baęlantı noktası, belirleme 6
- güç
 - baęlama 13
 - tasarruf 19
- güç anahtarı, belirleme 4
- güç ışığı, belirleme 4
- güç kablosu, belirleme 9
- güç konektörü, belirleme 5
- güvenlik duvarı 26
- güvenlik kablosu konektörü, belirleme 5
- güvenlik, kablo baęlantısı 5
- güvenlik, kablosuz 26
- H**
 - harici ses aygıtları, baęlama 36
 - harici sürücü 57
 - havaalanı güvenlik aygıtları 57
 - havalandırma delikleri, belirleme 5, 6, 7
 - Hazırda bekletme
 - bařlatma 11
 - çıkma 11
 - kritik pil düzeyinde bařlatılmıştır 16
 - Hızlı Kilit 40
 - Hızlı Kilit kısayol tuřu 54
 - hoparlörler, belirleme 7, 33
 - HP Mini Mobil Sürücü
 - çıkarma 50
 - durdurma 50
 - takma 50
 - HP Mobil Geniř Bant Modülü 28
 - HP Mobil Geniř Bant, devre dıřı 28
 - HP Mobil Sürücü
 - belirleme 5
 - kullanma 50
 - hub'lar 48
- I**
 - Internet baęlantısı kurulumu 25
 - ışıklar
 - caps lock 2
 - Dokunmatik Yüzey açık/kapalı 2
 - güç 4
 - kablosuz 4
 - pil 4
- sürücü 4
- web kamerası 7
- i**
 - iřletim sistemi 20
 - iřlev tuřları 3, 52
- J**
 - jaklar
 - RJ-45 (aę) 6
 - ses çıkıř (kulaklık) 6, 33
 - ses giriř (mikrofon) 6, 33
- K**
 - kablo, güç 9
 - kablolar
 - LAN 22
 - USB 48
 - VGA 37
 - kablosuz aę (WLAN)
 - baęlanma 27
 - çalıřılabilen uzaklık 27
 - genel WLAN baęlantısı 27
 - gerekli donanım 25
 - güvenlik 26
 - řirket WLAN baęlantısı 27
 - kablosuz aę, baęlanma 23
 - kablosuz antenleri 8
 - kablosuz denetimleri
 - düęme 24
 - iřletim sistemi 24
 - kablosuz düęmesi, belirleme 4, 24
 - kablosuz ışığı, belirleme 4, 24
 - kablosuz simgesi 23
 - kapatma 20
 - kısayol tuřları
 - açıklama 52
 - beklemede modunu bařlatma 53
 - ekran görüntüsünü deęiřtirme 54
 - ekran parlaklıęını artırma 54
 - ekran parlaklıęını azaltma 54
 - Hızlı Kilit'i bařlatma 54
 - hoparlör sesini azaltma 55
 - hoparlör sesini yükseltme 55
 - hoparlörü sessiz yapma 55
 - kullanma 53
 - klavye kısayol tuřları, belirleme 52
- kritik pil düzeyi 16
- kulakaçi kulaklıklar 6, 33
- kulaklık (ses çıkıř) jakı 6, 33
- kulaklıklar 6, 33
- kurulum, aygıt 1
- M**
 - Main (Ana) menü 68
 - mandallar, pil çıkarma 7
 - mikrofon (ses giriř) jakı 6, 33
 - monitör, baęlama 37
- O**
 - okunabilir ortam 10
 - optik disk sürücüsü 57
- Ö**
 - önyükleme seçenekleri 69
 - önyükleme sırası 69
- P**
 - parazit giderme devresi, aę kablosu 22
 - parolalar
 - açılıř 42
 - Setup Yardımcı Programı'nda ayarlama 40
 - Windows'da ayarlama 40
 - yönetici 41
 - pil
 - atma 19
 - ayarlama 17
 - belirleme 9
 - çıkarma 14
 - güç tasarrufu 19
 - kullanım 16
 - saklama 19
 - řarj etme 15, 17
 - takma 14
 - yeniden řarj etme 19
 - zayıf pil düzeyleri 16
 - pil ayarlama 17
 - pil çıkarma mandalları 7, 14
 - pil gücü 13
 - pil ışığı 4, 15, 16
 - pil saklama 19
 - pil sıcaklıęı 19
 - pil řarj etme 15, 17
 - pil yuvası, belirleme 7
 - Processor C4 State (C4 İřlemci Durumu) 69

programlar, güncelleştirme 65
projektör, bağlama 37

R

RJ-45 (ağ) jakı, belirleme 6

S

sabit disk sürücü, harici 57
sabit sürücü kendini test etme 69
sabit sürücü, harici 57
sağ Dokunmatik Yüzey düğmesi,
belirleme 2
SD Kart Okuyucu, belirleme 5
Security (Güvenlik) menüsü 68
seri numarası, aygıt 9
servis etiketi 9
ses aygıtları, bağlama harici 36
ses çıkış (kulaklık) jakı 6, 33
ses düzeyi, ayarlama 34
ses giriş (mikrofon) jakı 6, 33
ses işlevleri, denetleme 36
ses işlevlerini denetleme 36
sesi açma kısayolu, belirleme 33
sesi kapatma düğmesi 34
sesi kısma kısayolu, belirleme 33
sessiz düğmesi 34
sessiz kısayolu, belirleme 33
Setup Yardımcı Programı dilini
değiştirme 66
Setup Yardımcı Programı,
ayarılaran parolalar 40
Setup Yardımcı Programı'nda
gezinme 67
Setup Yardımcı Programı'nda
seçme 67
Setup Yardımcı Programı'ndan
çıkış 68
sıcaklık 19
SIM
çıkartma 29
takma 28
simgeler
ağ durumu 23
kablolu 23
sistem bilgileri 68
sistem bilgilerini görüntüleme 67
sol Dokunmatik Yüzey düğmesi,
belirleme 1
sürücü ışığı, belirleme 4
sürücü ortamı 10

sürücüler

disket 57
harici 57
optik disk 57
sabit 57

sürücüler, önyükleme sırası 69

System Configuration (Sistem
Yapılandırması) menüsü 68

Ş

şifreleme 26
şirket WLAN bağlantısı 27

T

tasarruf, güç 19
tuşlar
fn 3
işlev 3
Windows logosu 3
Windows uygulamaları 3

U

USB aygıtları
açıklama 48
bağlama 48
çıkarma 49
durdurma 49
USB bağlantı noktaları,
belirleme 5, 48
USB hub'ları 48
USB kablosu, bağlama 48
uygulamalar tuşu, Windows 3

Ü

ürün adı ve numarası, aygıt 9

V

varsayılan ayarları geri
yükleme 67
video iletim türleri 54

W

web kamerası ışığı, belirleme 7,
33
web kamerası, belirleme 7, 33
Windows logosu tuşu,
belirleme 3
Windows uygulamaları tuşu,
belirleme 3
Windows, parola ayarlama 40
WLAN antenleri, belirleme 8

WLAN aygıtı 23
WLAN kurulumu 25
WLAN'a bağlanma 27
WWAN antenleri, belirleme 8

Y

yanıt vermeyen sistem 20
yasal düzenleme bilgileri
HP Mobil Geniş Bant Modülü
seri numarası 9
kablolu 9
yasal düzenlemeler etiketi 9
yazılabilir ortam 10
yazılım
çoklu ortam 35
Windows Media Player 35
yükleme 35
yerel ağ (LAN)
kablo bağlama 22
kablo gerekir 22
yönetici parolası
girme 41
oluşturma 41
yönetme 41
yönetici parolası girme 41
yönetici parolasını yönetme 41
yuva, pil 7

Z

zayıf pil düzeyi 16

