



# **designjet 5000/5000ps インクシステム交換手順**

1. 染料系インクシステムの取り外し
2. 顔料系 (UV) インクシステムの取り付け

この文書は、初めてインクシステムを交換する際の手順を説明しております。  
2回目以降の交換時には、ポケットガイドの「インクシステムの交換」を  
参照してください。

# 1. 染料系インクシステムの取り外し

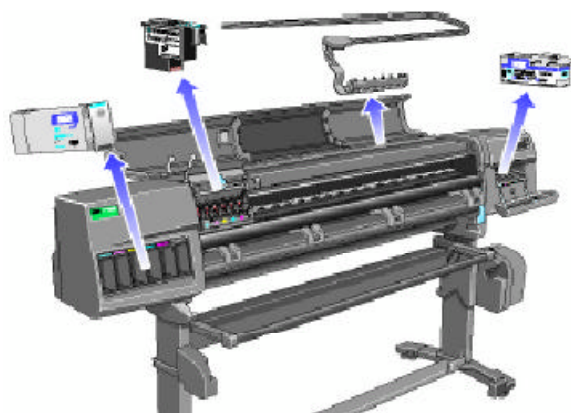

染料系インクシステム(プリントヘッド、インクカートリッジ等) チューブシステムには、必ずこのマークが付いています。

1. フロントパネル右側のメニューアイコンのプリンタマークを選択して入力キーを押します。



2. 「プリンタセットアップ オプション」メニューから「ユーティリティ」を選択して入力キーを押します。



3. 「ユーティリティ」メニューから「インクシステムリカバリ ヴァージ」を選択して入力キーを押します。

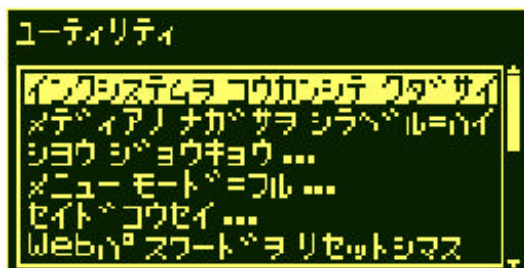

4. 「ハイ(リカバ)」を選択して入力キーを押します。



5. 図のメッセージが表示されますので、メッセージに従って作業します。

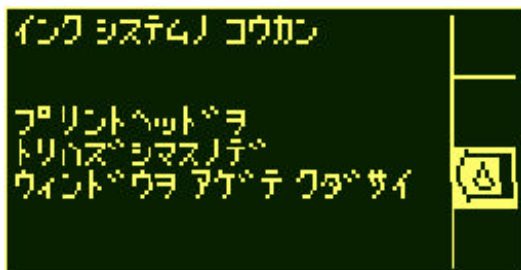

6. ウィンドウを開けて、キャリッジが図の位置にあることを確認してください。



7. キャリッジの青いラッチを矢印の方向に引き上げて、ロック（針金）を外します。

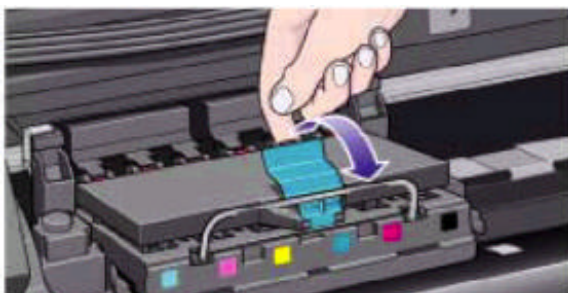

8. ロック（針金）を外したら、そのまま青いレバーを上を持ち上げ、カバーを開きます。



9. プリントヘッドの青いハンドルを矢印の方向に引き上げます。

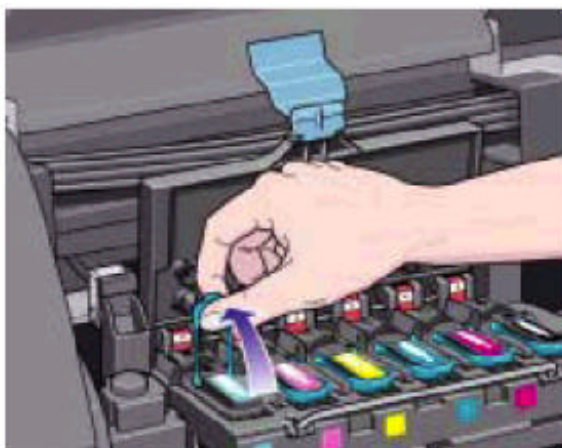

10. 青いハンドルの輪の中に指をかけてゆっくりと上に引き上げ、プリントヘッドを取り外します。



11. プリントヘッドを取り外すと、フロントパネルに「OK」が表示されます。同じ手順で全てのプリントヘッドを取り外します。



12. 全てのプリントヘッドを取り外すと図のメッセージが表示されます。キャリッジカバーとウィンドウを閉じてください。

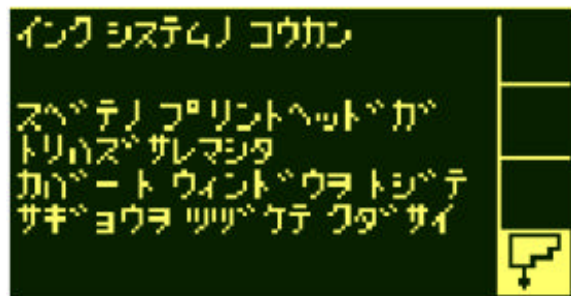

13. ウィンドウを閉じると、表示が図のように変わります。プリントヘッドクリーナを取り外します。



14. 右側の扉を開きます。扉を開くと「戻りシテグサイ」と表示されます。



15. プリントヘッドクリーナの前面のハンドルを矢印のように奥に押し込んでから、上に上げます。

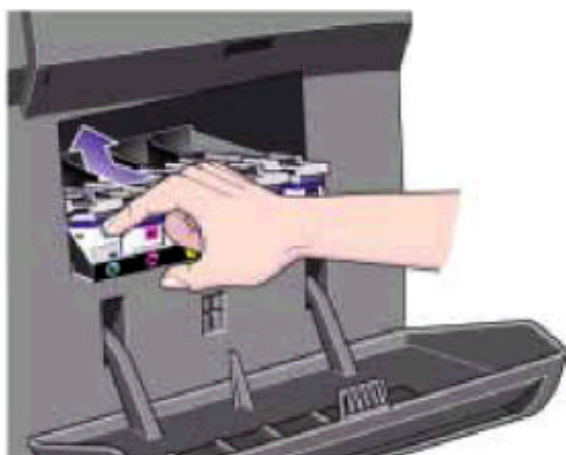

16. プリントヘッドクリーナを引き出します。このとき、フロントパネルの表示は「戻りシテグサイ」のまま変わりません。6本全て取り外したら、扉を閉めます。





17 . 次にインクカートリッジを取り外します。



18 . インクカートリッジのくぼんだ部分をまず奥に押し込んでから、上方向へ押しつけてロックを外します。



19 . そのままインクカートリッジを前に引き出します。  
同様に全てのインクカートリッジを取り外します。



20 . 全てのインクシステムを取り外すと、プリンタはインクシステムを交換する準備を行ってから電源を切るようメッセージを表示します。  
後部主電源スイッチを切ります。  
電源コードは接続したままにしてください。

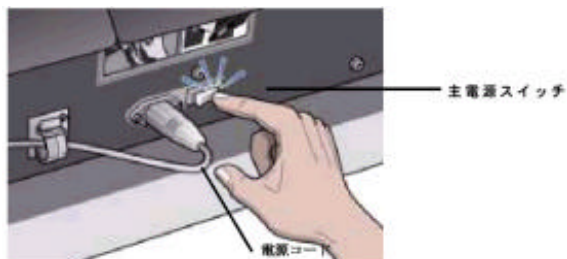

21 . ウィンドウを完全に開きます。  
このときチューブが取り外しにくくなるため、サポートバーでウィンドウを固定しないでください。

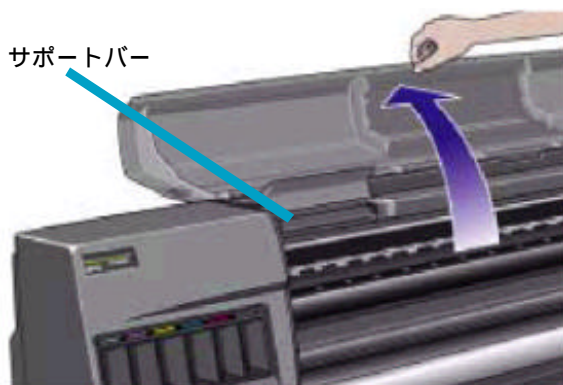

21-a . ウィンドウを完全に開くことができない場合は、ウィンドウを垂直に開いて上に持ち上げると取り外すことができます。

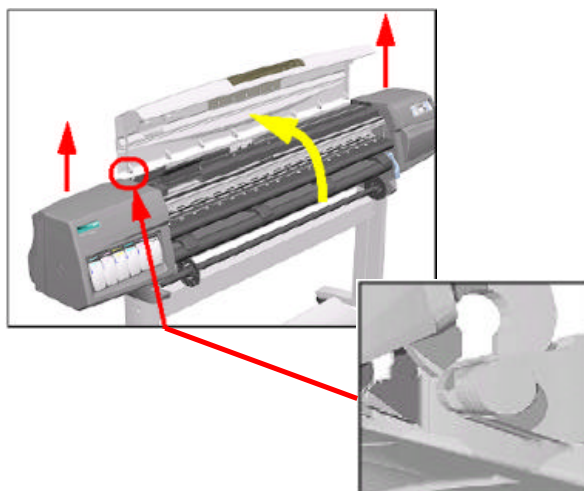

- 22 . キャリッジ前面のチューブコネクタ両側にある2つの固定クリップを内側へ押し込みます。

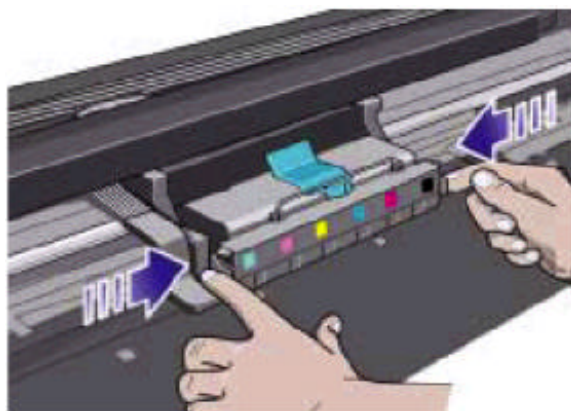

- 23 . 固定クリップを押し込んだまま手前に引き出すと、チューブコネクタが外れます。チューブコネクタを完全に取り外さずに、次の手順に進んでください。

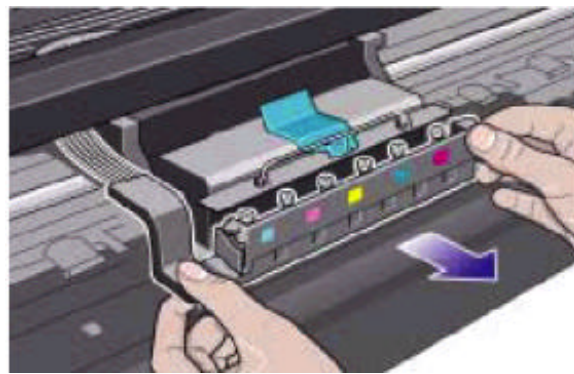

- 24 . キャリッジ上部に、拡大図にある青いボタンがあります。これを押し下げて、左側にスライドさせるとクリップが外れます。

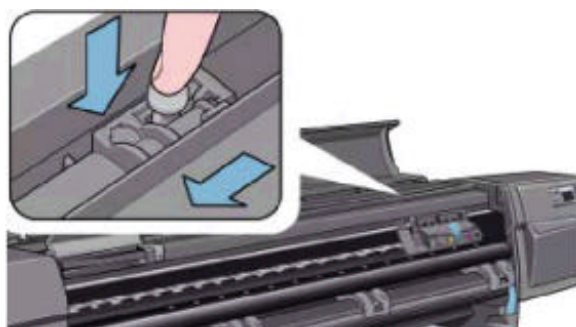

- 25 . 矢印の部分のチューブを取り外します。チューブコネクタを2つのチューブガイド(フレーム)に潜らせるようにして取り外します。

チューブガイド  
(フレーム)

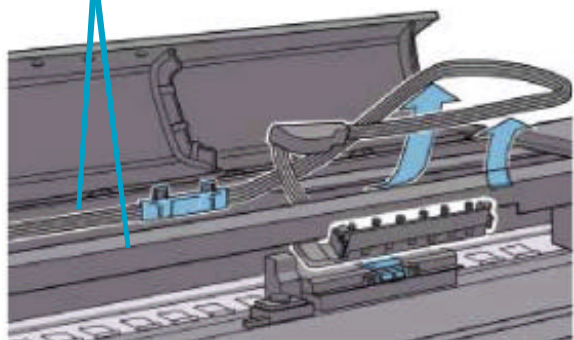

- 26 . チューブ固定クリップを持ち上げて外します。

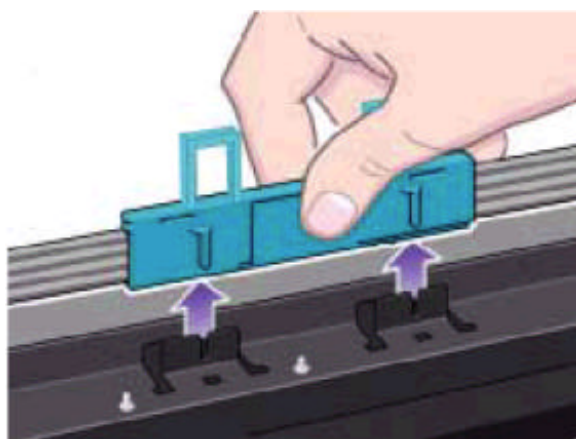

- 27 . プリンタ背面に移動して、左背面のカバーを開けます。

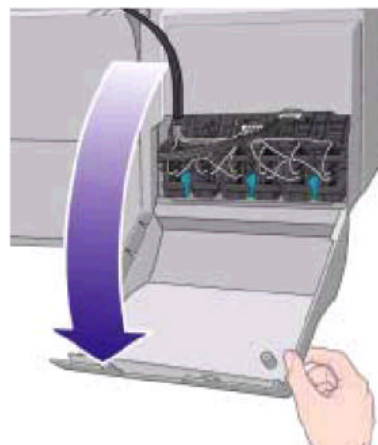



28. 図の部分に太いチューブが固定されています。金属のボタンを押して太いチューブを横に引き、取り外します。

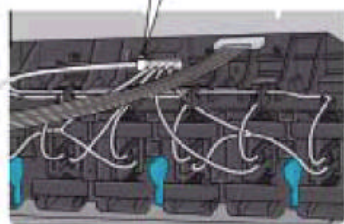
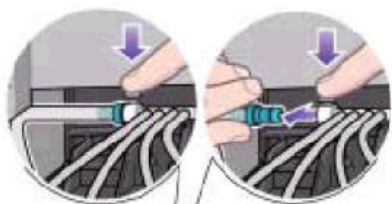

**【注意】**  
細いチューブは取り外さないでください。

29. 同様に電気コネクタを左右のタブをつまみながら取り外します。

カラフルなケーブルの付いたコネクタです

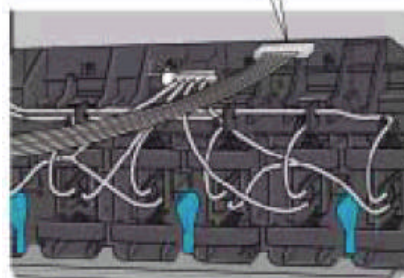
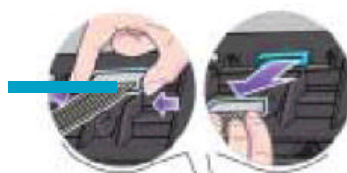

30. 図の3つの青いラッチを矢印の方向に回すとロックが外れてインクチューブ全体を取り外すことができます。

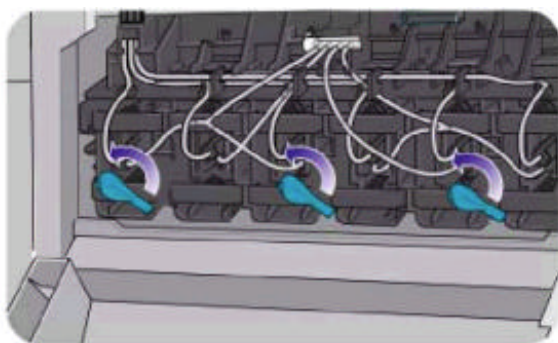

31. インクカートリッジのチューブコネクタを引き出します。これでインクチューブが全て取り外せます。

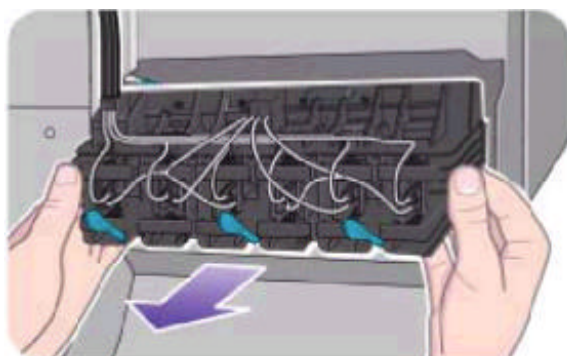

32. 取り外したインクチューブは、インクチューブ保管容器に収納します。UV用インクチューブを取り出して、同じように収納してください。保管容器箱の上ぶた裏側に収納方法が記載されています。  
(セットアップ用プリントヘッドは、使用後は収納せずに破棄してください)

外側の溝に収納

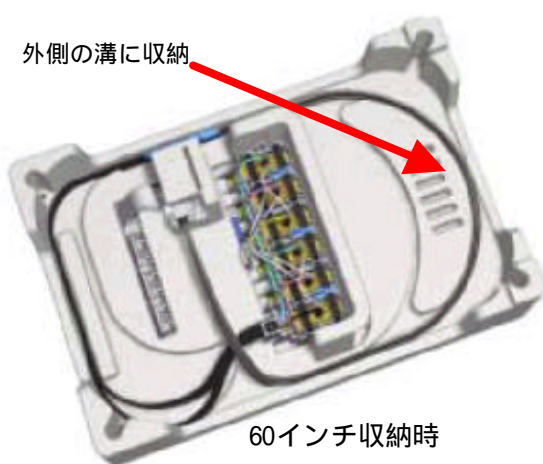

60インチ収納時

内側の溝に収納

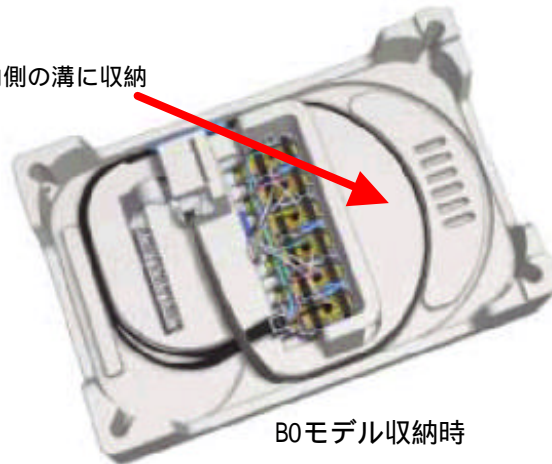

B0モデル収納時

- 33 . 取り外したプリントヘッドとプリントヘッドクリーナは、プリントヘッド保管容器に収納します。プリントヘッド保管容器を開くと、本体に設置するのと同様に収納できます。



プリント  
ヘッド

プリント  
ヘッドク  
リーナ

**【注意】**

プリントヘッドとプリントヘッドクリーナの色を必ず合わせてください



## 2. 顔料系 (UV) インクシステムの取り付け

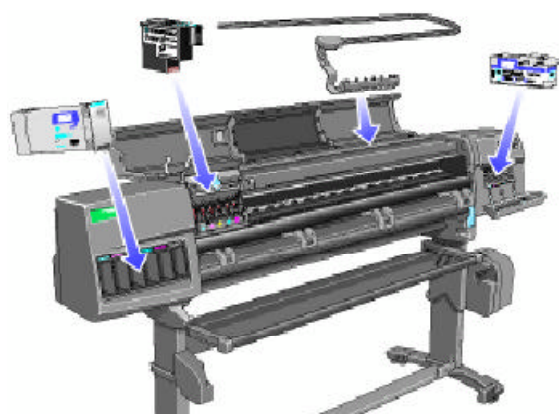

UV インクアップグレードキットに同梱されているインクシステム(プリントヘッド、インクカートリッジ等) チューブシステムには、必ずこのマークが付いています

34. インクチューブシステム保管容器から、UV 用インクチューブを取り出します。

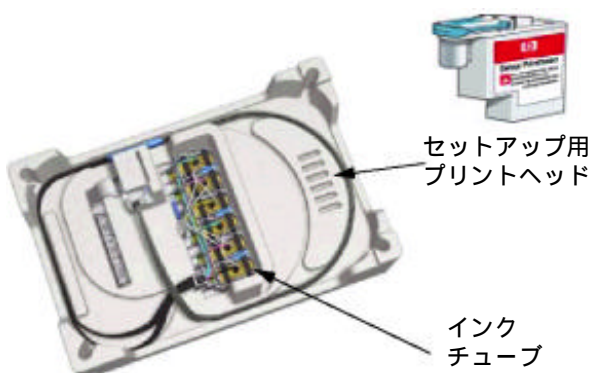

35. インクカートリッジのチューブコネクタをプリンタの左背面に取り付けます。チューブコネクタが左右のガイドレールに正しくはまっていることを確認します。(正しくガイドレールにはまっていないと、ロックできません)

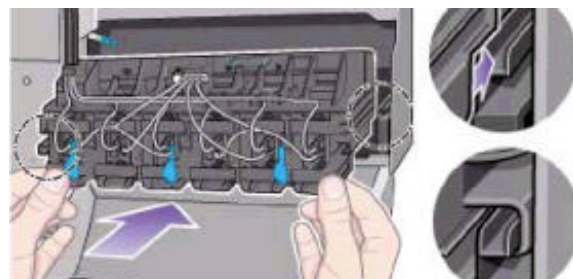

36. 図のラッチを時計回りの方向に回してロックします。ロックできない場合は、チューブコネクタが正しくガイドレールにはまっていません。

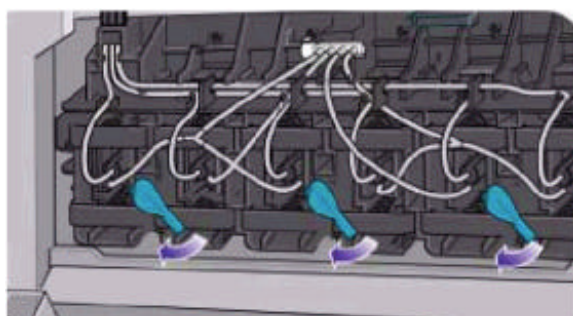

37. インクチューブコネクタの金属のボタンを押し下げて、先ほど取り外した太いチューブを取り付けます。

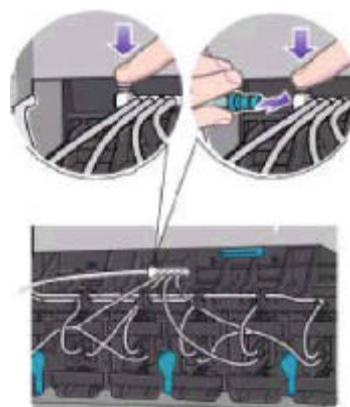

- 38 . 同様に、先ほど取り外した電気コネクタを取り付けます。

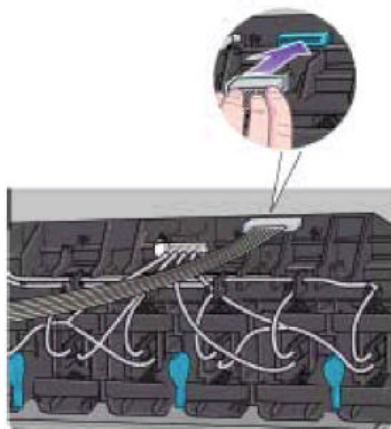

- 39 . インクチューブを2つのチューブガイド（フレーム）の間に取り付けます。

**【注意】**  
チューブにねじれが無いか確認してください。

チューブガイド（フレーム）



- 40 . チューブ固定クリップを本体のブラケットに押し込んで取り付けます。

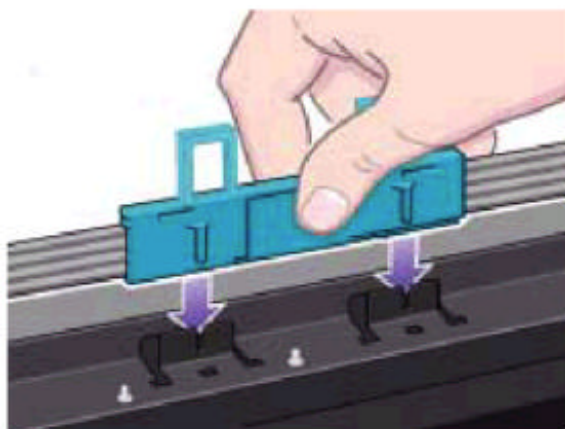

- 41 . インクチューブがチューブガイド内に正しく収まるように、インクチューブの配置を調整してください。

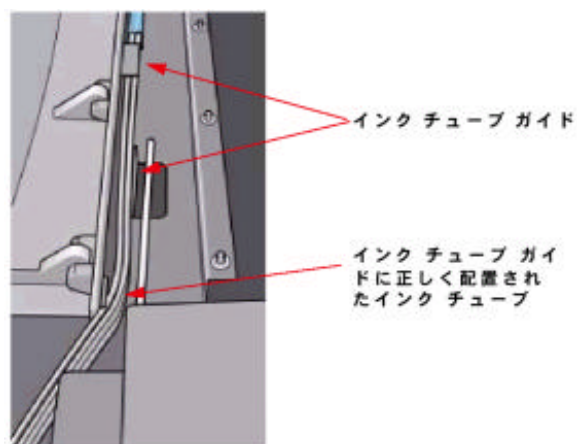

- 42 . 同様にチューブが正しく配置されていることを確認します。

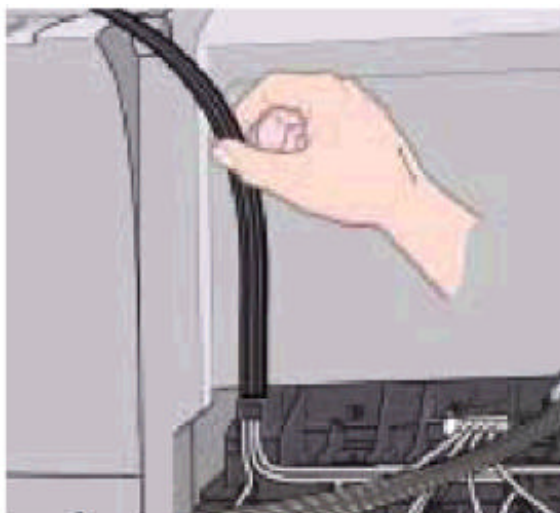

- 43 . プリンタ背面のカバーを閉めます。

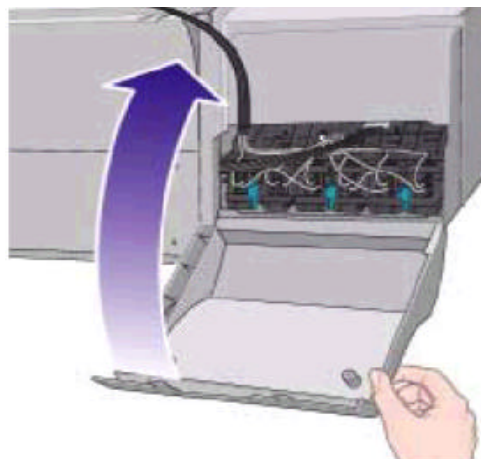

- 44 . プリンタ前面に回ってチューブにねじれがない、フレームから外れていないことを確認します。  
ねじれがあるとプリンタが正常に動作しません。

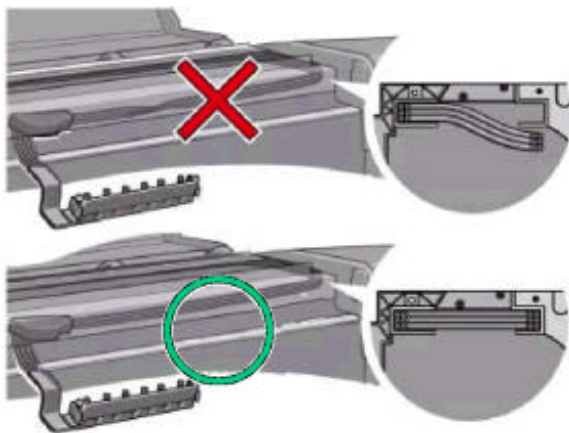

- 45 . キャリッジ上部のグレーのボタンを確認しながら、チューブ全体を右側にスライドさせます。  
ボタンの部分はカチッと音がするまで、右側にスライドさせます。



- 46 . プリントヘッドのチューブコネクタをキャリッジに取り付けます。左右のロックがカチッと音がするまで押し込んでください。  
これでチューブシステムの取り付けは完了です。

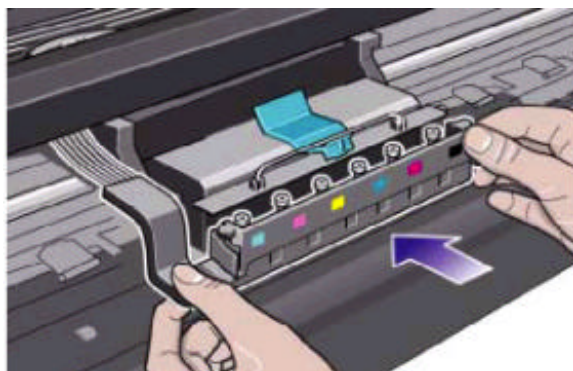

- 47 . ウィンドウを閉めます。



- 48 . プリンタ背面の主電源スイッチをオンにして電源を入れます。

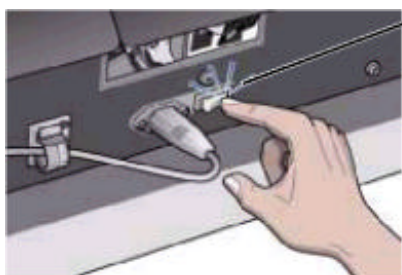

主電源スイッチ

○ = オフ  
|= オン

- 49 . プリンターの初期化時に のメッセージが表示されます。  
入力ボタンを押すと のメッセージに変わります。

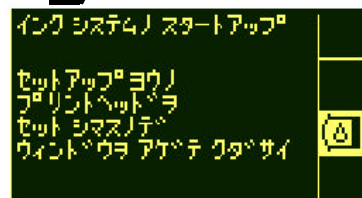
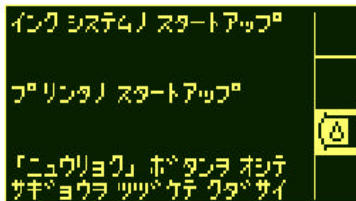



50 . ウィンドウを開けて、キャリッジを確認します。

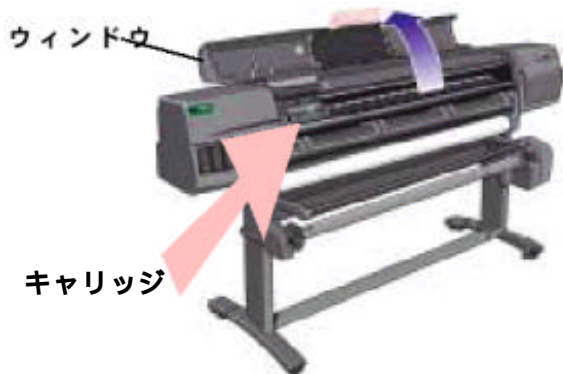

51 . キャリッジ上部にある青いレバーを矢印の方向に引き上げてロックを外します。

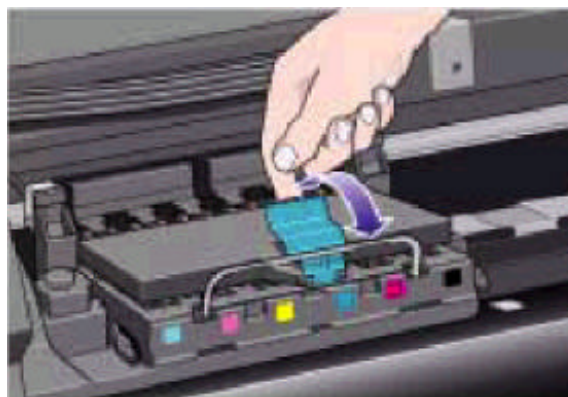

52 . インクチューブ保管容器からセットアップ用プリントヘッドを取り出して、キャリッジにセットします。  
**セットアップ用プリントヘッドには色の指定はありません。全て同じものです。**

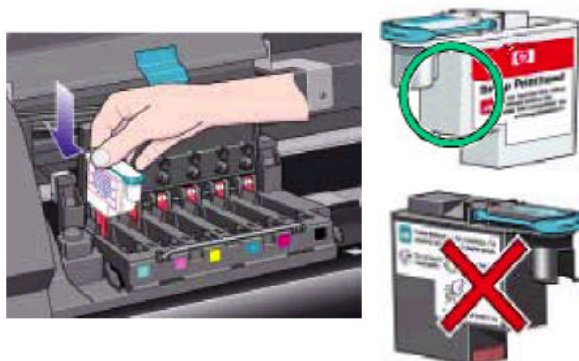

53 . 矢印の方向に押し下げます。



54 . 全てのセットアップ用プリントヘッドを取り付けたら、キャリッジカバーとウィンドウを閉じます。

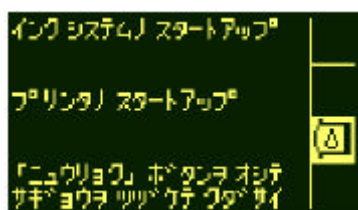
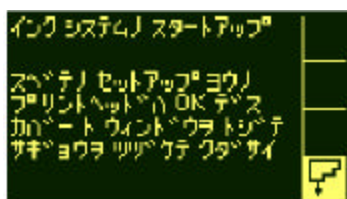

55 . 入力キーを押すとフロントパネルが図の状態となります。

インクカートリッジヲ  
セツシテクダサイ



56. UVインクシステムを取り付ける準備をします。インクシステムは各色（シアン、マゼンダ、イエロー、ブラック、ライトシアン、ライトマゼンダ）の6色について、以下の2つのパッケージで梱包されています。

- 1) プリントヘッドと、プリントヘッドクリーナ（衝撃を与えないでください）
- 2) インクカートリッジ



57. カートリッジ全面に付いているカラーラベルと、本体のカートリッジ挿入口に付いているカラーラベルを合わせてカートリッジを押し込みます。



カラーラベルを上にして  
します。

58. インクカートリッジ全面のくぼんだ部分を指で図の矢印の方向に押しこみ、ロックさせます。

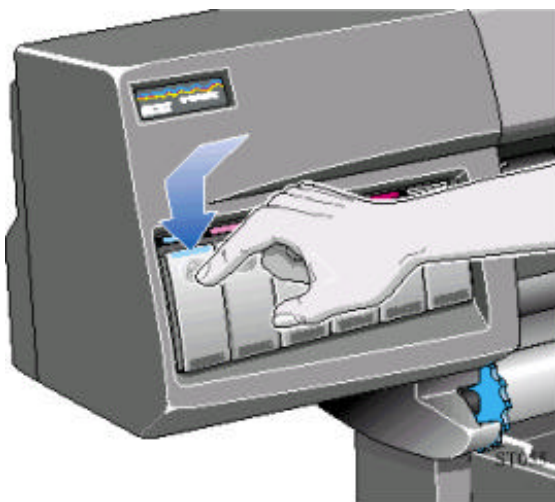

59. 全てのUVインクカートリッジを取り付けるとフロントパネルが図の様に表示されます。入力ボタンを押します。

インクシステムノスタートアップ

HPインクカートリッジが  
タダシクトリツケラレマシタ

「ニューヨーク」ボタンヲオシテ  
サギョウヲツツケテクダサイ



60. 入力ボタンを押すと、プリンタはチューブにインクの充填を開始します。約1分待ちます。

プリンタノシヨキカラ  
オコナッテイマス  
シバラクオマチクダサイ XX S

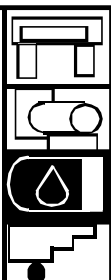

61. インクの充填が終了すると図のメッセージがフロントパネルに表示されます。表示されたら次の手順に進みます。

セットアップヨウノ  
プリントヘッドヲ  
コウカンシマスノデ  
ウインドウヲアゲテクダサイ



62 . ウィンドウを開けキャリッジの位置を確認します。

キャリッジ停止位置



63 . ウィンドウを開けるとフロントパネルに下図メッセージが表示されます。

プリントヘッドノコウカン  
プリントヘッド

(5504)	コウカンシテクダサイ
(5404)	コウカンシテクダサイ
(5304)	コウカンシテクダサイ
(5204)	コウカンシテクダサイ
(5104)	コウカンシテクダサイ
(5004)	コウカンシテクダサイ



64 . キャリッジの上にある青いラッチを矢印の方向に移動してロックを外します。

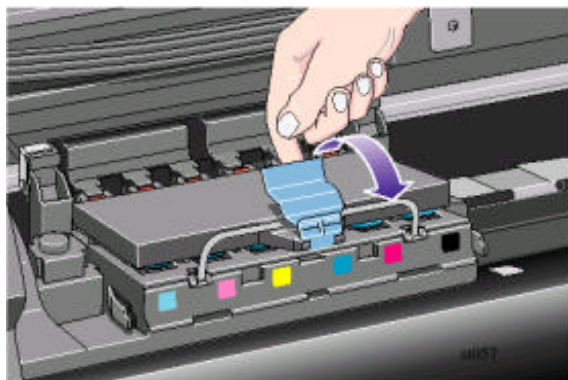

65 . 青いレバーを持ち上げ、キャリッジカバーを開きます。

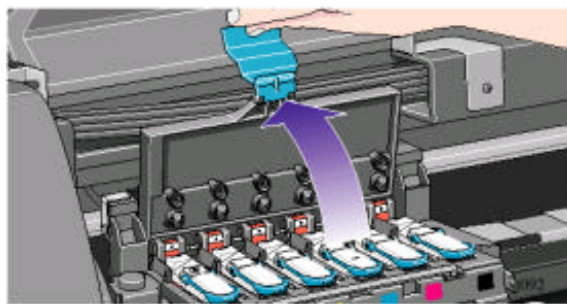

66 . セットアップ用プリントヘッドの青いタブを引き上げます。

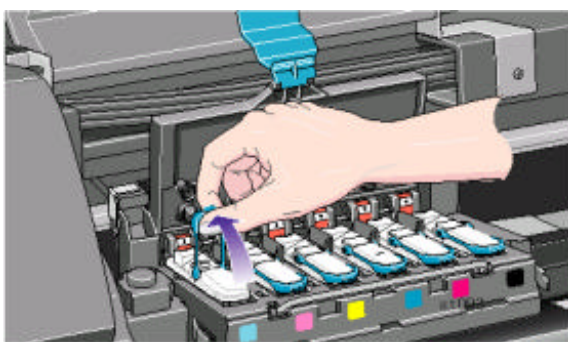

67 . タブに指をかけてセットアップ用プリントヘッドをキャリッジから浮き上げます。

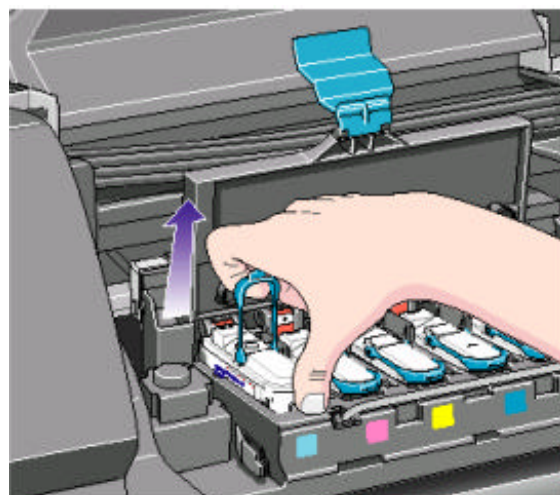



- 68 . タブをつまんでセットアップ用プリントヘッドを取り外します。

同様に 6 色全てのセットアップ用プリントヘッドを取り外してください。

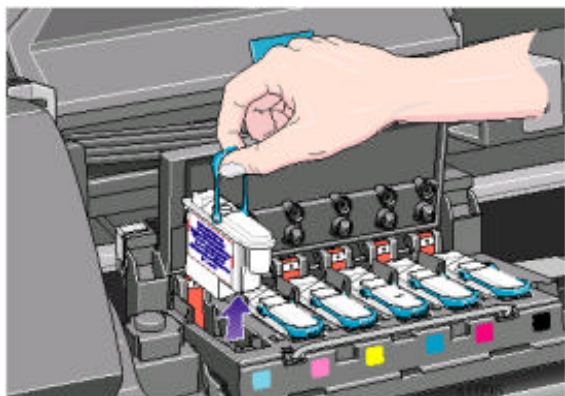

- 69 . 全てのセットアップ用プリントヘッドを取り外すとフロントパネルの表示が下図のようになります。

使用済みのセットアップ用プリントヘッドは、破棄してください。

プリントヘッドラ  
セットシテクダサイ

プリントヘッド

セットシテクダサイ  
セットシテクダサイ  
セットシテクダサイ  
セットシテクダサイ  
セットシテクダサイ

- 70 . UV プリントヘッドから保護用キャップと透明な保護用テープを取り除きます。

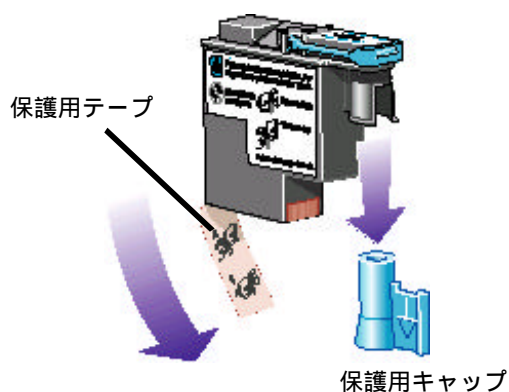

- 71 . UV プリントヘッドをカラーラベルの一致するスロットに挿入します。

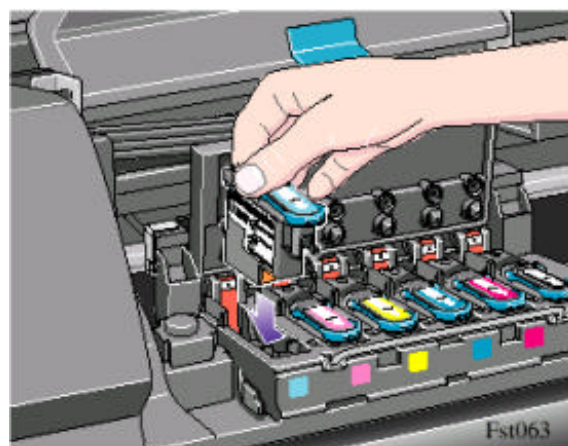

- 72 . UV プリントヘッドを挿入したら上から押さえて押しつけます。正常に取り付けられると、ピッとブザーが鳴ります。



- 73 . UV プリントヘッドが取り付けられると、フロントパネルのメッセージが図のように変わります。同じように 6 色全ての UV プリントヘッドを取り付けます。

プリントヘッドラ  
セットシテクダサイ

プリントヘッド

OK  
セットシテクダサイ  
セットシテクダサイ  
セットシテクダサイ  
セットシテクダサイ

74 . 6色全てのUVプリントヘッドが取り付けられると、図のメッセージが表示されます。

スベテノプリントヘッドハ  
OKデス  
カバートウインドウヲジテ  
サギョウヲツツケテクダサイ

75 . キャリッジカバーを閉じ、ラッチでカバーをしっかりとロックします。

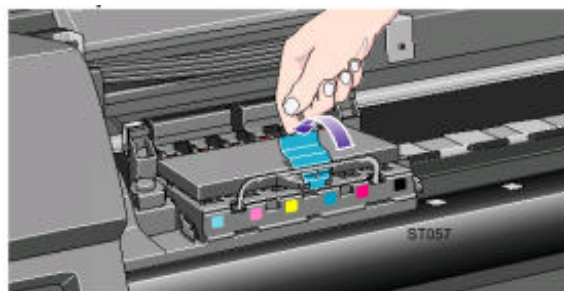

76 . ウィンドウを閉めると、自動的にインクシステムの初期化を行います。

ウィンドウ

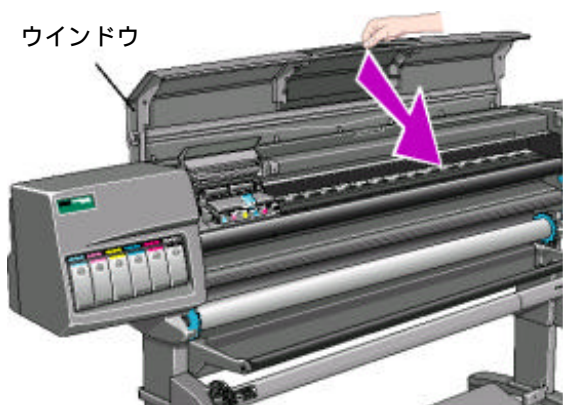

77 . UVプリントヘッドクリーナを取り付けます。フロントパネルに図のメッセージが表示されます。

プリントヘッドクリーナヲ  
セットシマスノデ  
ミギノトビラヲアケテクダサイ

78 . プリンタ右側のクリーナカバーを開きます。

クリーナカバー

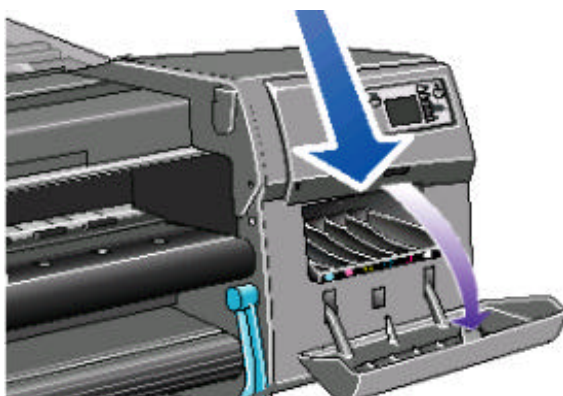

79 . フロントパネルに図のメッセージが表示されます。

クリーナヲセットシテクダサイ  
オワリマシタラトジテクダサイ  
クリーナ

セットシテクダサイ  
セットシテクダサイ  
セットシテクダサイ  
セットシテクダサイ  
セットシテクダサイ

- 80 . UVプリントヘッドクリーナをサービスステーションの正しいカラーロットの位置に挿入します。



- 81 . UVプリントヘッドクリーナを奥まで押し込んだら、カチッと音がするまで上から押しつけます。  
プリントヘッドクリーナは取り付けてもフロントパネルの表示は変わりません。

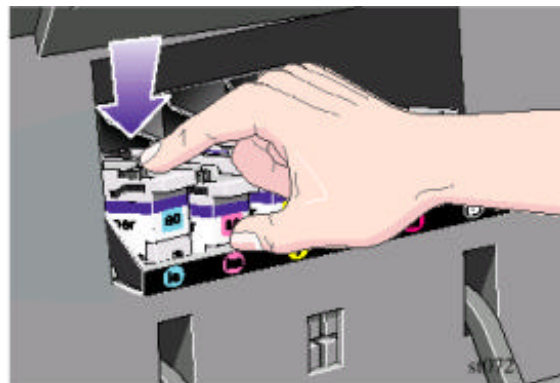

- 82 . 6本のUVプリントヘッドクリーナを取り付けたら、クリーナカバーを閉めます。



- 83 . クリーナカバーを閉めると、フロントパネルに図のメッセージが表示され、プリンタはプリントヘッドの点検を行います。

プリントヘッドノアクセス

プリントヘッドヲ  
テストシテイマス...

- 84 . プリントヘッドの点検が終了すると、プリンタは軸合わせを行いますので、用紙の取り付けを促すメッセージを表示します。

用紙を取り付け、通常通り軸合わせを行ってください。

プリントヘッドノジクアワセ  
マタハ カラーコウセイヲ  
オコナイマスノデ  
メディアヲセットシテクダサイ

- 85 . 軸合わせが終了すると、フロントパネルに下図のメッセージが表示されます。

これでアップグレードは完了です。

プリントカノウデス

プリントヘッド

OK  
OK  
OK  
OK  
OK  
OK