

드라이브
사용 설명서

© Copyright 2009 Hewlett-Packard
Development Company, L.P.

Windows는 Microsoft Corporation의 미국
등록 상표입니다.

본 설명서의 내용은 사전 통지 없이 변경될
수 있습니다. HP 제품 및 서비스에 대한 유
일한 보증은 제품 및 서비스와 함께 동봉된
보증서에 명시되어 있습니다. 본 설명서에는
어떠한 추가 보증 내용도 들어 있지 않습니
다. HP는 본 설명서의 기술상 또는 편집상
오류나 누락에 대해 책임지지 않습니다.

제 2 판: 2009년 8월

초판: 2009년 8월

문서 부품 번호: 539992-AD2

제품 고지 사항

본 사용 설명서에서는 대부분의 모델에 공통
적인 기능에 대해 설명합니다. 컴퓨터 모델에
따라 일부 기능이 지원되지 않을 수 있습니
다.

목차

1 드라이브 취급

2 광 드라이브 사용

설치된 광 드라이브 식별	2
광 디스크 사용	3
올바른 디스크 선택	4
CD-R 디스크	4
CD-RW 디스크	4
DVD±R 디스크	4
DVD±RW 디스크	4
LightScribe DVD+R 디스크	5
Blu-ray 디스크 (BD)	5
CD, DVD 또는 BD 재생	6
AutoPlay 구성	7
DVD 지역 설정 변경	7
저작권 경고 주의	8
CD 또는 DVD 복사	8
CD 또는 DVD 작성 또는 "굽기"	9
광 디스크(CD, DVD 또는 BD) 꺼내기	10
광 드라이브 분리	11

3 외장 드라이브 사용

4 하드 드라이브 성능 향상

디스크 조각 모음 사용	14
디스크 정리 사용	14

5 HP ProtectSmart Hard Drive Protection 사용(일부 모델만 해당)

HP ProtectSmart Hard Drive Protection 상태 식별	16
HP ProtectSmart Hard Drive Protection 소프트웨어 사용	17

6 하드 드라이브 교체

7 문제 해결

광 디스크 트레이가 열리지 않아서 CD, DVD 또는 BD 를 꺼낼 수 없음	22
컴퓨터에서 광 드라이브를 찾지 못함	23
디스크가 재생되지 않음	24

디스크가 자동으로 재생되지 않음	24
디스크 굽기 과정이 시작되지 않거나 완료 전에 중지됨	25
Windows Media Player 에서 DVD 를 재생할 때 사운드가 들리지 않거나 동영상이 표시되지 않음	25
장치 드라이버를 다시 설치해야 함	25
최신 HP 장치 드라이버 가져오기	26
최신 Windows 장치 드라이버 가져오기	26

색인	27
----------	----

1 드라이브 취급

드라이브는 깨지기 쉬운 컴퓨터 부품으로 취급 시 주의가 요구됩니다. 드라이브를 사용하기 전에 다음 주의 사항을 참조하십시오. 절차에 적용되는 추가 주의 사항이 있습니다.

△ **주의:** 컴퓨터와 드라이브의 손상 위험이나 정보의 손실을 방지하려면 다음 안전 수칙을 준수하십시오.

외장 하드 드라이브에 연결된 컴퓨터를 옮길 때에는 먼저 절전 모드를 시작하여 화면이 꺼지도록 하거나 외장 하드 드라이브를 완전히 분리합니다.

드라이브를 사용하기 전에 드라이브의 도색되지 않은 금속 표면을 손으로 만져 정전기를 방전시키십시오.

이동식 드라이브 또는 컴퓨터의 커넥터 핀을 만지지 마십시오.

드라이브를 떨어뜨리거나 물건을 위에 놓지 않도록 주의해서 다루십시오.

드라이브를 분리하거나 장착하기 전에 컴퓨터를 종료하십시오. 컴퓨터가 꺼져 있는지 절전 모드이거나 최대 절전 모드 상태인지 여부를 알 수 없는 경우 컴퓨터를 켜 다음 운영체제의 종료 절차에 따라 종료하십시오.

드라이브를 드라이브 베이에 장착할 때 무리하게 힘을 주지 마십시오.

광 드라이브가 디스크에 쓰기 작업을 수행하는 동안 키보드를 사용하여 입력하거나 컴퓨터를 옮기지 마십시오. 쓰기 작업은 진동에 민감합니다.

배터리가 유일한 전원 공급원일 경우 미디어에 쓰기 작업을 수행하기 전에 배터리가 충분히 충전되었는지 확인하십시오.

드라이브를 너무 높거나 낮은 습도와 온도에 노출시키지 마십시오.

드라이브에 액체가 스며들지 않도록 하십시오. 드라이브에 세정액을 분사하지 마십시오.

드라이브 베이에서 드라이브를 분리하기 전이나 드라이브를 이동, 운반 또는 보관하기 전에 드라이브에서 미디어를 꺼내십시오.

드라이브를 우편으로 배송하려면 완충함이나 기타 적절한 보호 상자 포장 후 포장에는 "취급 주의 (FRAGILE)"라는 레이블을 붙이십시오.

드라이브를 자기장에 노출시키지 마십시오. 자기장이 있는 보안 장치에는 공항 검색대 및 보안 검색봉이 포함됩니다. 컨베이어 벨트와 같은 여행용 가방을 검사하는 공항의 보안 장치는 자성체가 아닌 엑스레이를 사용하기 때문에 드라이브가 손상되지 않습니다.

2 광 드라이브 사용

컴퓨터의 광 드라이브를 사용하여 컴퓨터의 기능을 확장할 수 있습니다. 컴퓨터에 설치된 장치의 종류를 식별하면 장치의 기능을 확인할 수 있습니다. 광 드라이브를 사용하면 데이터 디스크를 읽고, 음악을 재생하고, 영화를 볼 수 있습니다. 컴퓨터에 **Blu-ray** 디스크 ROM 드라이브가 있으면 디스크에서 고품질 비디오를 볼 수도 있습니다.

설치된 광 드라이브 식별

시작 > 컴퓨터를 선택합니다.

광 드라이브를 비롯하여 컴퓨터에 설치된 모든 장치 목록이 표시됩니다. 다음 중 한 가지 유형의 드라이브가 설치되어 있습니다.

- DVD±RW 및 CD-RW SuperMulti 더블 레이어 콤보 드라이브
- DVD±RW 및 CD-RW SuperMulti 더블 레이어 콤보 드라이브(LightScribe 지원)
- Blu-ray ROM DVD±R/RW SuperMulti 더블 레이어 드라이브
- LightScribe DVD±R/RW SuperMulti 더블 레이어 드라이브를 지원하는 Blu-ray ROM

 주: 위에 나열된 광 드라이브 중 일부는 사용 중인 컴퓨터에서 지원하지 않을 수 있습니다.

광 디스크 사용

DVD-ROM 드라이브 등의 광 드라이브는 광 디스크(DVD 및 CD)를 지원합니다. 이러한 디스크는 음악, 사진 및 영화와 같은 정보를 저장하는 데 사용됩니다. DVD는 CD 보다 용량이 큼니다.

광 드라이브는 표준 CD 및 DVD 디스크를 읽을 수 있습니다. 사용 중인 광 드라이브가 Blu-ray 디스크 ROM 드라이브인 경우에는 BD도 읽을 수 있습니다.

주: 기재된 일부 광 드라이브는 사용자의 컴퓨터에서 지원하지 않을 수 있습니다. 기재된 드라이브에 지원되는 모든 광 드라이브가 필요한 것은 아닙니다.

다음 표의 설명처럼 일부 광 드라이브는 광 디스크에 쓸 수도 있습니다.

광 드라이브 유형	CD-RW 에 쓰기	DVD±RW/R 에 쓰기	DVD+RW DL 에 쓰기	LightScribe CD 또는 DVD±RW/R 에 레이블 쓰기
DVD±RW 및 CD-RW SuperMulti DL 콤보 드라이브	지원	지원	지원	미지원
DVD±RW 및 CD-RW SuperMulti DL 콤보 드라이브(LightScribe 지원)	지원	지원	지원	지원
Blu-ray ROM DVD±R/RW SuperMulti DL 드라이브	지원	지원	지원	미지원
LightScribe DVD±R/RW SuperMulti DL 드라이브를 지원하는 Blu-ray ROM	지원	지원	지원	지원

주의: 오디오와 비디오의 품질 저하 또는 정보의 손실이나 오디오나 비디오의 재생 기능 손상을 방지하려면 디스크를 읽거나 쓰는 동안 절전 모드나 최대 절전 모드를 시작하지 마십시오.

올바른 디스크 선택

광 드라이브는 광 디스크(CD, DVD 및 BD)를 지원합니다. 디지털 데이터를 저장하는데 사용되는 CD는 상업용 오디오 녹음에도 사용되며, 개인적인 저장 작업에도 편리하게 사용할 수 있습니다. DVD 및 BD는 주로 영화, 소프트웨어 및 데이터 백업에 사용됩니다. DVD는 CD와 양식 요소는 같지만 저장 용량이 6~7 배 정도 큼니다.

주: 컴퓨터에 설치된 광 드라이브는 이 단원에서 설명한 광 디스크 중 일부 유형을 지원하지 않을 수 있습니다.

CD-R 디스크

CD-R(한 번 쓰기) 디스크는 영구적인 아카이브를 만들거나 다른 사람과 파일을 공유하는 데 사용됩니다. 일반적인 용도는 다음과 같습니다.

- 대용량 프레젠테이션 배포
- 스캔한 사진, 디지털 사진, 비디오 클립 및 작성된 데이터 공유
- 나만의 음악 CD 만들기
- 영구적으로 컴퓨터 파일 및 스캔한 홈 레코드 보관
- 여유 디스크 공간을 늘리기 위해 하드 드라이브에 있는 파일 이동

기록된 데이터는 지우거나 덮어쓸 수 없습니다.

CD-RW 디스크

CD-RW 디스크(다시 쓰기 가능한 CD)는 자주 업데이트해야 하는 대용량 프로젝트를 저장하는 데 사용됩니다. 일반적인 용도는 다음과 같습니다.

- 대용량 문서 및 프로젝트 파일 개발 및 유지
- 작업 파일 전송
- 매주 하드 드라이브 파일의 백업 작성
- 지속적인 사진, 비디오, 오디오 및 데이터 업데이트

DVD±R 디스크

빈 DVD±R 디스크를 사용하여 대용량 정보를 영구적으로 저장할 수 있습니다. 기록된 데이터는 지우거나 덮어쓸 수 없습니다.

DVD±RW 디스크

저장된 데이터를 지우거나 덮어쓸 수 있으려면 DVD±RW 디스크를 사용합니다. 이 유형의 디스크는 변경할 수 없는 CD 또는 DVD에 굽기 전에 오디오 녹음 또는 비디오 녹화를 테스트하는 데 이상적입니다.

LightScribe DVD+R 디스크

LightScribe DVD+R 디스크는 데이터, 홈 비디오 및 사진을 공유하고 저장하는 데 사용됩니다. 이러한 디스크는 대부분의 DVD-ROM 드라이브와 DVD 비디오 플레이어에서 읽을 수 있습니다. LightScribe 지원 드라이브와 LightScribe 소프트웨어를 사용하면 디스크에 데이터를 쓴 후 디스크 바깥쪽 표면에 디자이너 레이블을 추가할 수 있습니다.

Blu-ray 디스크 (BD)

BD는 고화질 비디오를 포함한 디지털 정보를 저장하기 위해 설계된 고밀도 광 디스크 형식입니다. 싱글 레이어 BD는 싱글 레이어 DVD 크기 4.7GB의 5 배 이상인 25GB를 저장할 수 있습니다. 듀얼 레이어 BD는 듀얼 레이어 DVD 크기 8.5GB의 6 배 정도인 50GB를 저장할 수 있습니다.

일반적인 용도는 다음과 같습니다.

- 대용량 데이터 저장
- 고화질 비디오 재생 및 저장

주: Blu-ray는 새로운 기술을 포함하는 새로운 형식이기 때문에 특정 디스크, 디지털 접속, 호환성 및 성능 상의 문제가 발생할 수도 있으며 그렇더라도 제품에 하자가 있는 것은 아닙니다. 모든 시스템에서 결함 없이 재생되는 것을 보장하지 않습니다.

CD, DVD 또는 BD 재생

1. 컴퓨터의 전원을 켭니다.
2. 드라이브 베젤의 분리 버튼(1)을 눌러 디스크 트레이를 분리합니다.
3. 트레이를 당겨 꺼냅니다(2).
4. 디스크의 표면에 손이 닿지 않도록 가장자리를 잡고 레이블 면이 위를 향하도록 트레이 회전판 위에 디스크를 올려 놓습니다.

 주: 트레이가 완전히 빠지지 않으면 디스크를 조심스럽게 기울여 회전판 위에 올려 놓으십시오.

5. 디스크가 트레이 회전판의 제자리에 장착될 때까지 디스크를 살짝 누릅니다(3).

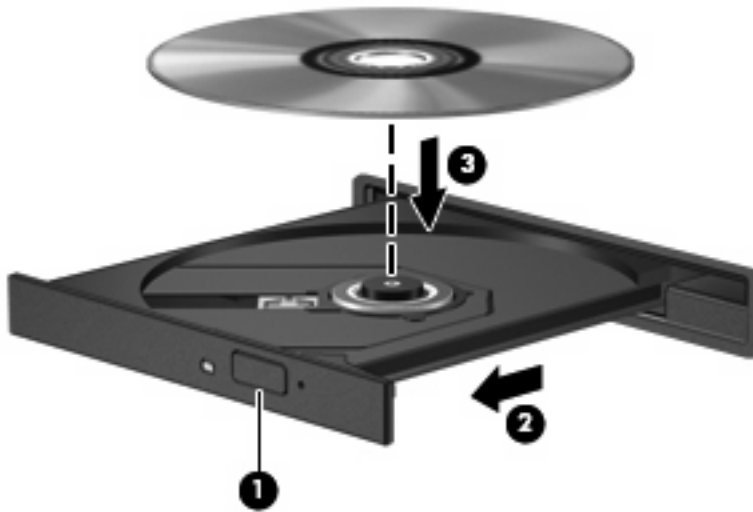

6. 디스크 트레이를 닫습니다.

다음 단원에서 설명한 대로 **AutoPlay** 을 구성하지 않았을 경우 **AutoPlay** 대화 상자가 열리고 미디어 콘텐츠 사용 방법을 선택하라는 메시지가 표시됩니다.

AutoPlay 구성

1. 시작 > 기본 프로그램 > **AutoPlay 설정 변경**을 선택합니다.
2. 컴퓨터 화면의 왼쪽 위에 있는 **모든 미디어 및 장치에 AutoPlay 사용** 확인란이 선택되어 있는지 확인합니다.
3. **기본값** 선택을 누른 다음 나열된 각 미디어 유형에 따라 사용할 수 있는 옵션 중 하나를 선택합니다.
4. **저장**을 누릅니다.

 **주:** AutoPlay 에 대한 자세한 내용은 도움말 및 지원을 참조하십시오.

DVD 지역 설정 변경

저작권으로 보호되는 파일이 들어 있는 대부분의 DVD에는 지역 코드도 포함되어 있습니다. 지역 코드는 국제적으로 저작권을 보호하기 위해 사용됩니다.

DVD의 지역 코드와 DVD 드라이브의 지역 설정이 일치하는 경우에만 지역 코드가 있는 DVD를 재생할 수 있습니다.

△ **주의:** DVD 드라이브의 지역 설정 변경은 5회로 제한됩니다.

다섯 번째로 선택한 지역 설정은 DVD 드라이브에 영구적으로 적용됩니다.

남은 지역 변경 횟수는 DVD 지역 탭에 표시됩니다.

운영체제를 통해 설정을 변경하려면 다음과 같이 하십시오.

1. 시작 > 제어판 > 시스템 및 보안을 선택합니다. 그런 다음 시스템 영역에서 **장치 관리자**를 누릅니다.

 **주:** Windows®에는 컴퓨터의 보안을 개선하는 사용자 계정 컨트롤 기능이 있습니다. 소프트웨어 설치, 유틸리티 실행 또는 Windows 설정 변경과 같은 작업을 할 때 사용자의 허가 또는 암호를 요청하는 메시지가 나타날 수 있습니다. 자세한 내용은 도움말 및 지원을 참조하십시오.

2. 설치된 모든 드라이브를 표시하려면 **DVD/CD-ROM 드라이브** 옆의 화살표를 눌러 목록을 확장합니다.
3. 지역 설정을 변경하려는 DVD 드라이브를 마우스 오른쪽 버튼으로 누른 다음 **속성**을 누릅니다.
4. **DVD 지역** 탭을 누르고 설정을 변경합니다.
5. **확인**을 누릅니다.

저작권 경고 주의

컴퓨터 프로그램, 영화, 방송, 음악 등을 포함하여 기타 저작권으로 보호된 정보를 무단으로 복제하는 것은 해당 저작권법에 따라 범죄 행위로 간주됩니다. 이 컴퓨터를 이러한 목적으로 사용하지 마십시오.

△ **주의:** 정보 손실 또는 디스크 손상을 방지하려면 다음 지침을 참조하십시오.

디스크에 쓰기 작업을 수행하기 전에 컴퓨터를 안정적인 외부 전원에 연결하십시오. 컴퓨터가 배터리 전원으로 실행 중일 때 디스크에 쓰기 작업을 수행하지 마십시오.

디스크에 쓰기 전에 사용하고 있는 디스크 소프트웨어를 제외한 열려 있는 모든 프로그램을 닫으십시오.

원본 디스크에서 대상 디스크로 또는 네트워크 드라이브에서 대상 디스크로 바로 복사하지 마십시오. 하드 드라이브에 정보를 저장한 다음 하드 드라이브에서 대상 디스크로 복사하십시오.

컴퓨터에서 디스크에 쓰기 작업을 수행하는 동안 컴퓨터 키보드를 사용하거나 컴퓨터를 이동하지 마십시오. 쓰기 작업은 진동에 민감합니다.

☞ **주:** 컴퓨터에 포함되어 있는 소프트웨어 사용에 대한 자세한 내용은 디스크, 소프트웨어 도움말 또는 소프트웨어 제조업체의 웹 사이트에서 제공되는 소프트웨어 제조업체의 지침을 참조하십시오.

CD 또는 DVD 복사

1. 시작 > 모든 프로그램 > **CyberLink DVD Suites > Power2Go** 를 선택합니다.
2. 복사하려는 디스크를 광 드라이브에 넣습니다.
3. 화면 오른쪽 아래에 있는 **복사**를 누릅니다.

Power2Go 가 원본 디스크를 읽고 하드 드라이브의 임시 폴더에 데이터를 복사합니다.

4. 메시지가 나타나면 광 드라이브에서 원본 디스크를 꺼내고 빈 디스크를 넣습니다.
정보가 복사되면 완성된 디스크가 자동으로 나옵니다.

CD 또는 DVD 작성 또는 "굽기"

컴퓨터에 CD-RW, DVD-RW 또는 DVD±RW 광 드라이브가 있으면 Windows Media Player 또는 CyberLink Power2Go 와 같은 소프트웨어를 사용하여 MP3 및 WAV 음악 파일을 포함한 오디오 파일과 데이터를 구울 수 있습니다. CD 나 DVD 에 비디오 파일을 구우려면 MyDVD 를 사용하십시오.

CD 나 DVD 를 구울 때 다음 지침을 준수합니다.

- 디스크를 굽기 전에 열려 있는 파일을 저장 후 닫고 모든 프로그램을 종료합니다.
- 정보가 복사되면 변경할 수 없기 때문에 일반적으로 오디오 파일을 구울 때에는 CD-R 또는 DVD-R 이 가장 좋습니다.

 **주:** CyberLink Power2Go 에서는 오디오 DVD 를 작성할 수 없습니다.

- 일부 홈 스테레오 및 카 스테레오는 CD-RW 를 재생하지 않기 때문에 음악 CD 를 구우려면 CD-R 을 사용합니다.
- 일반적으로 CD-RW 또는 DVD-RW 는 변경할 수 없는 CD 나 DVD 에 굽기 전에 데이터 파일을 굽거나 오디오 또는 비디오 녹음을 테스트하는 데 가장 좋습니다.
- 홈 시스템에서 사용되는 DVD 플레이어는 보통 모든 DVD 형식을 지원하지는 않습니다. 지원되는 형식 목록은 DVD 플레이어와 함께 제공되는 사용 설명서를 참조하십시오.
- MP3 파일은 다른 음악 파일 형식보다 용량을 덜 차지하며 MP3 디스크 작성 과정은 데이터 파일 작성 과정과 동일합니다. MP3 파일은 MP3 플레이어나 MP3 소프트웨어가 설치된 컴퓨터에서만 재생할 수 있습니다.

CD 나 DVD 를 구우려면 다음 단계를 따르십시오.

1. 원본 파일을 하드 드라이브 폴더에 다운로드하거나 복사합니다.
2. 광 드라이브에 공 CD 또는 DVD 를 넣으십시오.
3. 시작 > 모든 프로그램을 선택한 다음 사용하려는 소프트웨어 이름을 선택합니다.

 **주:** 일부 프로그램은 하위 폴더에 있습니다.

4. 작성하려는 CD 또는 DVD 종류(데이터, 오디오 또는 비디오)를 선택합니다.
5. 시작을 오른쪽 버튼으로 누르고 **Windows 탐색기 열기**를 눌러 원본 파일이 저장된 폴더를 찾습니다.
6. 폴더를 열고 빈 광 디스크가 있는 드라이브에 해당 파일을 끌어갑니다.
7. 선택한 프로그램으로 바로 굽기 과정을 시작합니다.

자세한 지침은 소프트웨어와 함께 제공되거나 디스크 또는 제조업체의 웹 사이트에서 제공되는 소프트웨어 제조업체의 지침을 참조하십시오.

△ **주의:** 저작권 경고 주의. 컴퓨터 프로그램, 영화, 방송, 음악 등을 포함하여 기타 저작권으로 보호된 정보를 무단으로 복제하는 것은 해당 저작권법에 따라 범죄 행위로 간주됩니다. 이 컴퓨터를 이러한 목적으로 사용하지 마십시오.

광 디스크(CD, DVD 또는 BD) 꺼내기

1. 드라이브 베젤의 분리 버튼(1)을 눌러 디스크 트레이를 분리한 다음 트레이를 끝까지 당겨 꺼냅니다(2).
2. 회전판을 살짝 누르면서 디스크의 바깥쪽 가장자리를 들어올려 트레이에서 디스크를 꺼냅니다(3). 이 때 디스크의 표면에 손이 닿지 않도록 가장자리를 잡아야 합니다.

 주: 트레이가 완전히 빠지지 않으면 디스크를 꺼낼 때 조심스럽게 기울이십시오.

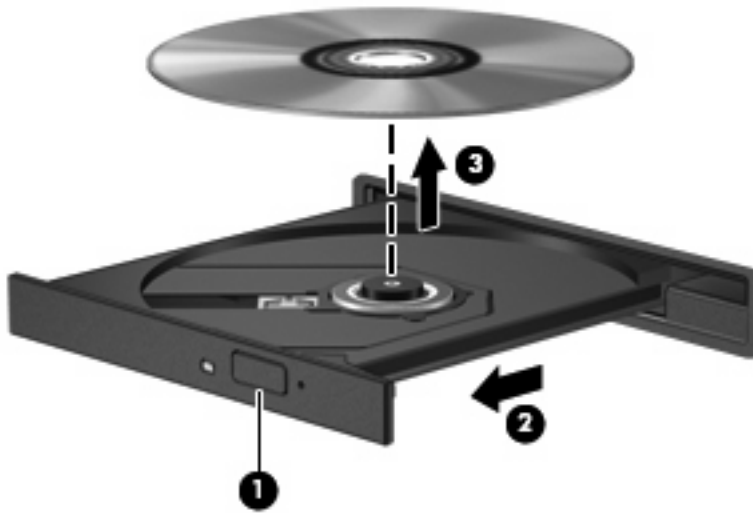

3. 디스크 트레이를 닫고 디스크를 보관 케이스에 넣습니다.

광 드라이브 분리

컴퓨터의 무게를 줄이기 위해 광 드라이브를 분리할 수 있습니다.

1. 작업 내용을 저장합니다.
2. 컴퓨터를 종료하고 디스플레이를 닫습니다.

컴퓨터가 꺼져 있는지 아니면 최대 절전 모드인지 확실하지 않은 경우에는 전원 버튼을 눌러 컴퓨터를 켜십시오. 운영체제의 절차에 따라 정상적으로 컴퓨터를 종료합니다.

3. 컴퓨터에 연결된 모든 외장 장치를 분리합니다.
4. AC 콘센트에서 전원 코드를 뽑습니다.
5. 평평한 장소에 컴퓨터를 뒤집어 놓습니다.
6. 컴퓨터에서 배터리를 분리합니다.
7. 광 드라이브에서 보안 나사를 분리합니다.

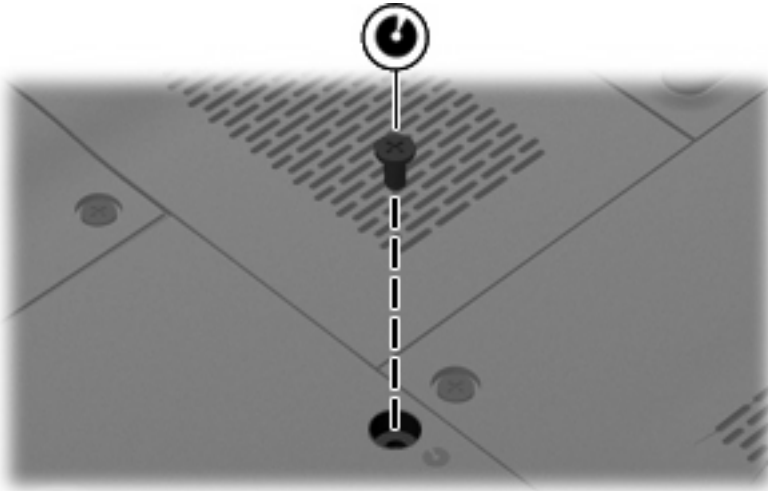

8. 광 드라이브 베이에서 광 드라이브를 분리합니다.



9. 보호 삼입물을 광 드라이브 베이에 넣습니다.



10. 보안 나사를 다시 장착합니다.
11. 외부 전원과 외장 장치를 다시 연결합니다.
12. 컴퓨터의 전원을 켭니다.

3 외장 드라이브 사용

이동식 외장 드라이브를 사용하면 정보를 저장하거나 정보에 액세스하는 옵션이 확장됩니다. **USB** 드라이브는 컴퓨터의 **USB** 포트에 드라이브를 연결하여 추가할 수 있습니다.

USB 드라이브에는 다음과 같은 유형이 포함됩니다:

- 1.44MB 디스켓 드라이브
- 하드 드라이브 모듈(어댑터가 부착된 하드 드라이브)
- DVD-ROM 드라이브
- DVD/CD-RW 콤보 드라이브
- DVD±RW 및 CD-RW 콤보 드라이브

 **주:** 필수 소프트웨어, 드라이버 또는 컴퓨터에 사용할 포트에 대한 자세한 내용은 제조업체의 지침을 참조하십시오.

컴퓨터에 외장 드라이브를 연결하려면 다음과 같이 하십시오.

△ **주의:** 전원을 사용하는 드라이브를 연결할 때 장치 손상의 위험을 줄이려면 **AC** 전원 코드를 뽑으십시오.

1. 드라이브를 컴퓨터에 연결합니다.
2. 전원을 사용하는 드라이브를 연결할 경우 드라이브의 전원 코드를 접지된 **AC** 콘센트에 꽂습니다.

전원을 사용하는 드라이브를 분리하려면 컴퓨터에서 장치를 분리한 다음 **AC** 전원 코드를 뽑습니다.

4 하드 드라이브 성능 향상

디스크 조각 모음 사용

컴퓨터를 사용함에 따라 하드 디스크 파일은 여러 조각으로 나뉩니다. 디스크 조각 모음을 사용하면 컴퓨터가 보다 효율적으로 실행되도록 하드 드라이브의 조각난 파일 및 폴더를 통합할 수 있습니다.

디스크 조각 모음을 시작한 이후에는 자동으로 작업이 진행됩니다. 하드 드라이브의 크기와 조각난 파일의 수에 따라 디스크 조각 모음 완료 시간이 1 시간을 넘을 수 있습니다. 야간이나 컴퓨터를 사용하지 않아도 되는 시간에 실행되도록 설정할 수도 있습니다.

한 달에 한 번 이상 하드 드라이브 조각 모음을 수행하는 것이 좋습니다. 디스크 조각 모음은 매월 정기적으로 실행되도록 설정할 수 있으며, 언제든지 수동으로 실행할 수도 있습니다.

디스크 조각 모음을 실행하려면 다음과 같이 하십시오.

1. 시작 > 모든 프로그램 > 보조프로그램 > 시스템 도구 > 디스크 조각 모음을 선택합니다.
2. 디스크 조각 모음을 누릅니다.

 **주:** Windows®에는 컴퓨터의 보안을 개선하는 사용자 계정 컨트롤 기능이 있습니다. 소프트웨어 설치, 유틸리티 실행 또는 Windows 설정 변경과 같은 작업을 할 때 사용자의 허가 또는 암호를 요청하는 메시지가 나타날 수 있습니다. 자세한 내용은 도움말 및 지원을 참조하십시오.

자세한 내용은 디스크 조각 모음 소프트웨어 도움말을 참조하십시오.

디스크 정리 사용

디스크 정리는 안전하게 삭제할 수 있는 불필요한 파일을 하드 드라이브에서 검색하여 디스크 공간을 늘리거나 컴퓨터가 보다 효율적으로 실행되도록 하는 기능입니다.

디스크 정리를 실행하려면 다음과 같이 하십시오.

1. 시작 > 모든 프로그램 > 보조프로그램 > 시스템 도구 > 디스크 정리를 선택합니다.
2. 화면 지침을 따릅니다.

5 HP ProtectSmart Hard Drive Protection 사용(일부 모델만 해당)

HP ProtectSmart Hard Drive Protection 은 다음과 같은 상황에서 드라이브를 고정하고 입/출력 요청을 보류하여 하드 드라이브를 보호합니다.

- 컴퓨터를 떨어뜨립니다.
- 컴퓨터가 배터리 전원으로 실행되는 동안 컴퓨터의 디스플레이를 닫고 이동합니다.

이러한 이벤트가 끝나면 곧바로 HP ProtectSmart Hard Drive Protection 에 의해 하드 드라이브는 정상적으로 다시 작동합니다.

 **주:** HP ProtectSmart Hard Drive Protection 으로 선택 사양 도킹 장치나 USB 포트에 연결되어 있는 하드 드라이브를 보호할 수 없습니다.

자세한 내용은 HP ProtectSmart Hard Drive Protection 소프트웨어 도움말을 참조하십시오.

HP ProtectSmart Hard Drive Protection 상태 식별

컴퓨터의 드라이브 표시등이 켜지면 드라이브가 고정된 것입니다. 드라이브가 현재 보호되는지 여부와 고정되었는지 여부를 확인하려면 **시작 > 제어판 > 하드웨어 및 소리 > Windows 모바일 센터**를 선택합니다. 또한 모바일 센터에서는 **HP ProtectSmart Hard Drive Protection** 상태를 나타냅니다.

- 소프트웨어가 활성화되면 녹색 확인 마크가 하드 드라이브 아이콘 위에 놓이게 됩니다.
- 소프트웨어가 비활성화되면 흰 대각선이 하드 드라이브 아이콘 위에 놓이게 됩니다.
- 드라이브가 고정되면 노란색 달이 하드 드라이브 아이콘 위에 놓이게 됩니다.

 **주:** 모바일 센터의 아이콘에 드라이버의 최신 상태가 표시되지 않을 수 있습니다. 상태를 변경한 후 바로 업데이트하려면 알림 영역 아이콘을 활성화해야 합니다.

알림 영역 아이콘을 활성화하려면 다음과 같이 하십시오.

1. **시작 > 제어판 > 하드웨어 및 소리 > HP ProtectSmart Hard Drive Protection** 을 선택합니다.

 **주:** 사용자 계정 관리에서 메시지가 나타나면 **예**를 누릅니다.

2. 시스템 트레이 아이콘 줄에서 **보기**를 누릅니다.
3. **확인**을 누릅니다.

HP ProtectSmart Hard Drive Protection 이 드라이브를 고정하면 컴퓨터는 다음과 같이 작동합니다.

- 컴퓨터가 종료되지 않습니다.
- 아래 참고 부분에 설명된 경우를 제외하고 컴퓨터에서 절전 모드 또는 최대 절전 모드가 시작되지 않습니다.

 **주:** 컴퓨터가 배터리 전원으로 실행 중이거나 배터리 위험 상태에 도달하면 **HP ProtectSmart Hard Drive Protection** 이 컴퓨터를 최대 절전 모드로 전환합니다.

컴퓨터가 완전히 종료되거나 절전 모드 또는 최대 절전 모드가 시작된 후 컴퓨터를 이동하는 것이 좋습니다.

HP ProtectSmart Hard Drive Protection 소프트웨어 사용

HP ProtectSmart Hard Drive Protection 소프트웨어로 다음 작업을 수행할 수 있습니다.

- HP ProtectSmart Hard Drive Protection 활성화/비활성화 합니다.

 **주:** 사용자 권한에 따라 HP ProtectSmart Hard Drive Protection 을 활성화하거나 비활성화할 수 있습니다. 또한, 관리자 그룹 구성원은 관리자 이외의 사용자 권한을 변경할 수 있습니다.

- 시스템 드라이브의 지원 여부를 선택합니다.

소프트웨어를 열고 설정을 변경하려면 다음 단계를 따르십시오.

1. 모바일 센터에서 하드 드라이브 아이콘을 눌러 HP ProtectSmart Hard Drive Protection 창을 엽니다.

또는

시작 > 제어판 > 하드웨어 및 소리 > **HP ProtectSmart Hard Drive Protection** 을 선택합니다.

 **주:** 사용자 계정 관리에서 메시지가 나타나면 **예** 를 누릅니다.

2. 해당 버튼을 눌러 설정을 변경합니다.
3. **확인** 을 누릅니다.

6 하드 드라이브 교체

△ **주의:** 정보가 손실되거나 시스템이 다운되지 않도록 하려면 다음과 같이 하십시오.

하드 드라이브 베이에서 하드 드라이브를 분리하기 전에 컴퓨터를 종료합니다. 컴퓨터가 켜져 있을 때, 절전 모드 또는 최대 절전 모드일 때 하드 드라이브를 분리하지 마십시오.

컴퓨터가 꺼져 있는지 아니면 최대 절전 모드 상태인지 확실하지 않은 경우에는 전원 버튼을 눌러 컴퓨터를 켜 다음 운영 체제의 절차에 따라 정상적으로 컴퓨터를 종료합니다.

하드 드라이브를 분리하려면 다음과 같이 하십시오.

1. 작업 내용을 저장합니다.
2. 컴퓨터를 종료하고 디스플레이를 닫습니다.
3. 컴퓨터에 연결된 모든 외부 장치를 분리합니다.
4. AC 콘센트에서 전원 코드를 뽑습니다.
5. 평평한 장소에 컴퓨터를 뒤집어 놓습니다.
6. 컴퓨터에서 배터리를 분리합니다.
7. 하드 드라이브 베이가 보이도록 컴퓨터를 뒤집은 다음 두 개의 하드 드라이브 덮개 나사를 풀니다 (1).

8. 컴퓨터에서 하드 드라이브 덮개를 들어 올립니다 (2).

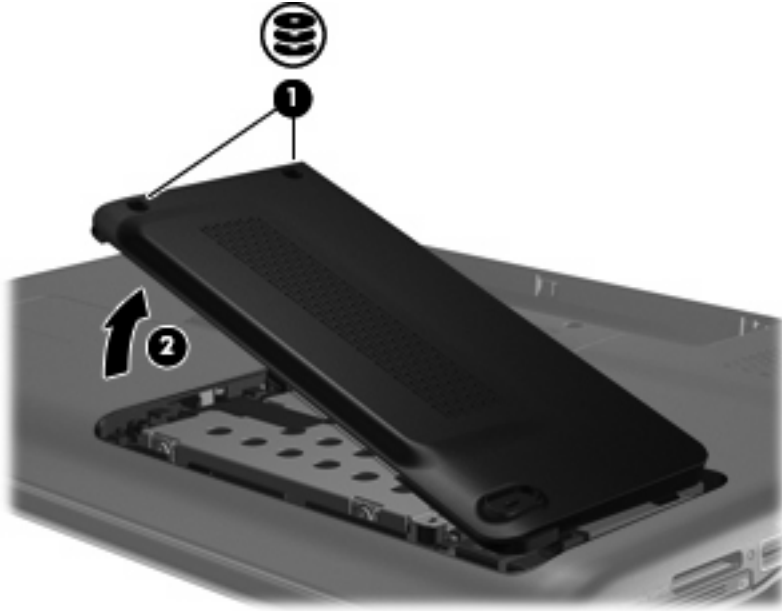

9. 3 개의 하드 드라이브 나사를 풀습니다.

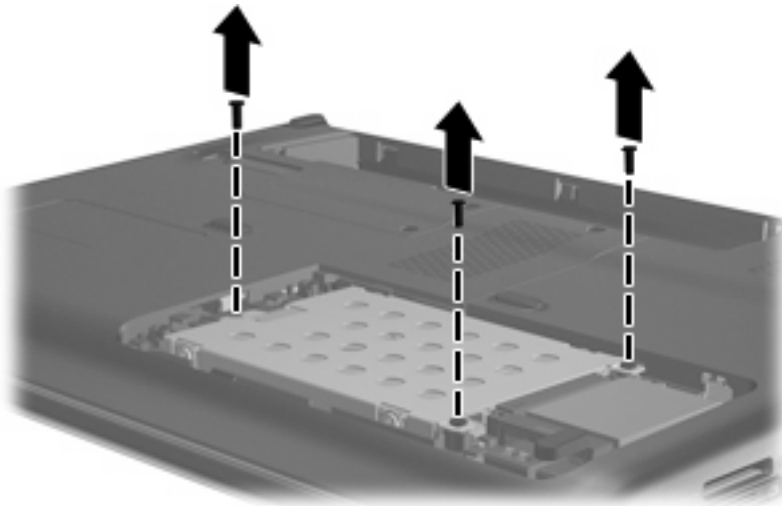

10. 하드 드라이브 탭을 왼쪽으로 당긴 다음(1) 컴퓨터에서 하드 드라이브를 들어 올립니다(2).

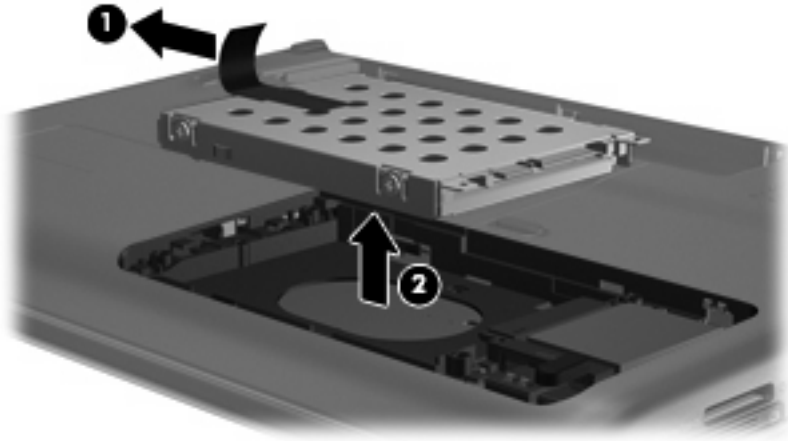

하드 드라이브를 설치하려면 다음과 같이 하십시오.

1. 하드 드라이브를 하드 드라이브 베이에 넣습니다(1).
2. 제자리에 들어갈 때까지 하드 드라이브를 오른쪽으로 밀니다(2).

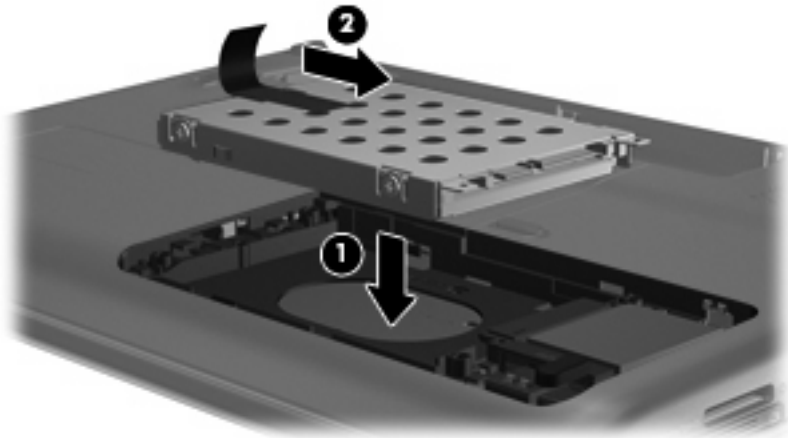

3. 3 개의 하드 드라이브 나사를 장착합니다.

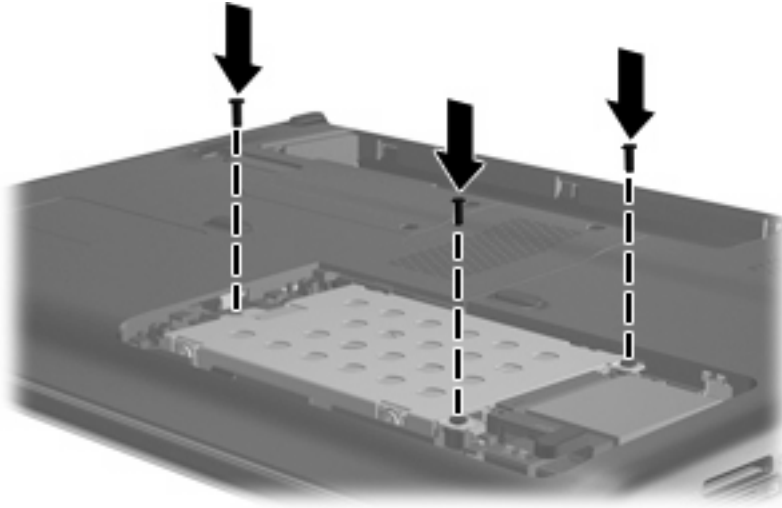

4. 하드 드라이브 덮개 탭을 컴퓨터의 슬롯에 맞춥니다(1).
5. 덮개를 닫습니다(2).
6. 하드 드라이브 덮개 나사를 조입니다(3).

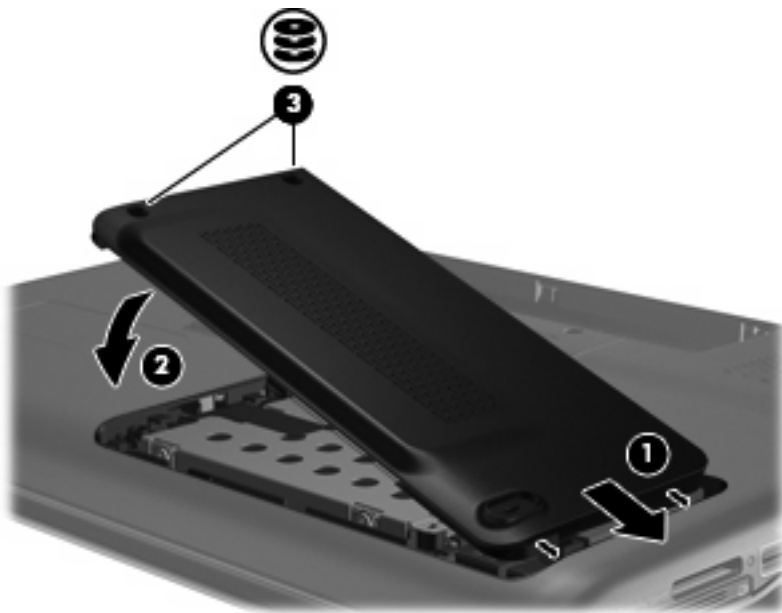

7 문제 해결

다음 단원에서는 일반적인 여러 문제와 해결책에 대해 설명합니다.

광 디스크 트레이가 열리지 않아서 CD, DVD 또는 BD 를 꺼낼 수 없음

1. 드라이브 앞면 베젤의 분리 홈에 종이 클립 (1)의 끝부분을 끼웁니다.
2. 종이 클립을 살짝 눌러 디스크 트레이가 나오게 한 다음 트레이를 바깥쪽으로 끝까지 당깁니다 (2).
3. 회전판을 살짝 누르면서 디스크의 바깥쪽 가장자리를 들어올려 트레이에서 디스크를 꺼냅니다 (3). 이 때 디스크의 표면에 손이 닿지 않도록 가장자리를 잡아야 합니다.

주: 트레이가 완전히 빠지지 않으면 디스크를 꺼낼 때 조심스럽게 기울이십시오.



4. 디스크 트레이를 닫고 디스크를 보관 케이스에 넣습니다.

컴퓨터에서 광 드라이브를 찾지 못함

Windows 가 설치된 장치를 감지하지 못하는 경우 장치 드라이버 소프트웨어가 없거나 손상되었을 수 있습니다. DVD/CD-ROM 드라이브가 감지되지 않고 있는 것 같으면 광 드라이브가 장치 관리자 유틸리티에 나열되어 있는지 확인합니다.

1. 광 드라이브에서 디스크를 꺼냅니다.
2. 시작 > 제어판 > 시스템 및 보안을 선택합니다. 그런 다음 시스템 영역에서 장치 관리자를 누릅니다.
3. 장치 관리자 창에서 **DVD/CD-ROM 드라이브** 옆의 화살표를 눌러 목록을 확장하면 설치된 모든 드라이브가 표시됩니다. 광 드라이브 목록을 찾습니다.

드라이브가 목록에 없으면 이 단원 후반부의 "장치 드라이버를 다시 설치해야 함"에 나와있는 지침대로 장치 드라이버를 설치(또는 재설치)합니다.

4. 마우스 오른쪽 버튼으로 광 장치 목록을 눌러 다음 작업을 수행합니다.
 - 드라이버 소프트웨어 업데이트
 - 비활성화
 - 제거
 - 하드웨어 변경 사항을 검색합니다. Windows 가 설치된 하드웨어용 시스템을 검색하고 필요한 드라이버를 설치합니다.
 - 속성을 눌러 장치가 제대로 작동하는지 확인합니다.
 - 속성 창은 문제 해결을 돕기 위해 장치에 대한 자세한 내용을 제공합니다.
 - **드라이버** 탭을 눌러 장치용 드라이버를 업데이트, 비활성화 또는 제거합니다.

디스크가 재생되지 않음

- CD, DVD 또는 BD 를 재생하기 전에 작업 내용을 저장하고 열려있는 모든 프로그램을 닫습니다.
- CD, DVD 또는 BD 를 재생하기 전에 인터넷에서 로그오프합니다.
- 디스크를 제대로 넣었는지 확인합니다.
- 디스크가 깨끗한지 확인합니다. 필요한 경우 여과수와 보풀이 없는 천으로 디스크를 닦습니다. 디스크 중앙에서 가장자리 쪽으로 닦습니다.
- 디스크에 긁힌 자국이 있는지 확인합니다. 긁힌 자국이 있으면 다양한 전자 용품 상점에서 구할 수 있는 광 디스크 복구 키트로 디스크를 처리합니다.
- 디스크를 재생하기 전에 대기 모드를 끕니다.

디스크 재생 중에 대기 모드 또는 최대 절전 모드를 시작하지 마십시오. 그렇지 않으면 계속할 것인지 묻는 경고 메시지가 표시될 수 있습니다. 이 메시지가 표시되면 **아니오**를 누르십시오. 아니오를 누르면 컴퓨터는 다음과 같이 작동합니다.

- 재생이 재개됩니다.

- 또는 -

- 멀티미디어 프로그램의 재생 창이 닫힐 수도 있습니다. 디스크 재생으로 돌아가려면 디스크를 다시 시작하는 멀티미디어 프로그램의 **재생** 버튼을 누릅니다. 드문 경우지만 프로그램을 끝내고 다시 시작해야 할 수도 있습니다.
- 시스템 자원 늘리기:
 - 프린터 및 스캐너 전원을 끄고 카메라와 휴대용 핸드헬드 장치를 분리합니다. 이러한 플러그 앤 플레이 장치를 분리하여 중요한 시스템 자원의 여유 공간을 늘리면 재생 성능이 향상될 수 있습니다.
 - 바탕 화면 색 속성을 변경합니다. 육안으로는 16 비트 이상의 색상은 쉽게 구분할 수 없기 때문에, 다음과 같이 시스템 색상 속성을 16 비트로 낮추면 영화를 보는 동안 색상 손실을 알아채지 못합니다.
 1. 컴퓨터 바탕 화면의 빈 곳을 마우스 오른쪽 버튼으로 눌러 **화면 해상도**를 선택합니다.
 2. **고급 설정 > 모니터** 탭을 선택합니다.
 3. **하이 컬러(16 비트)**를 선택합니다(설정되어 있지 않은 경우).
 4. **확인**을 누릅니다.

디스크가 자동으로 재생되지 않음

1. 시작 > 기본 프로그램 > **AutoPlay** 설정 변경을 선택합니다.
2. 모든 미디어 및 장치에 **AutoPlay** 사용 확인란이 선택되어 있는지 확인합니다.
3. **저장**을 누릅니다.

디스크를 광 드라이브에 넣었을 때 바로 디스크가 자동적으로 시작됩니다.

디스크 굽기 과정이 시작되지 않거나 완료 전에 중지됨

- 다른 프로그램이 모두 종료되었는지 확인합니다.
- 절전 모드 및 최대 절전 모드를 해제합니다.
- 드라이브에 맞는 디스크 유형을 사용하고 있는지 확인합니다. 디스크 유형에 대한 자세한 내용은 사용 설명서를 참조하십시오.
- 디스크가 제대로 삽입되었는지 확인합니다.
- 더 느린 속도로 쓰기를 선택하고 다시 시도해 봅니다.
- 디스크 복사 중인 경우, 새 디스크에 내용을 구워보기 전에 하드 드라이브에 원본 디스크의 정보를 저장한 다음 하드 드라이브에서 굽습니다.
- 장치 관리자의 DVD/CD-ROM 드라이브 카테고리에 디스크 굽기 장치 드라이버를 재설치합니다.

Windows Media Player 에서 DVD 를 재생할 때 사운드가 들리지 않거나 동영상이 표시되지 않음

DVD Play 를 사용하여 DVD 를 재생합니다. DVD Play 는 컴퓨터에 설치되어 있고 HP 웹 사이트 <http://www.hp.com> 에서도 다운로드하여 사용할 수 있습니다.

장치 드라이버를 다시 설치해야 함

1. 광 드라이브에서 디스크를 꺼냅니다.
 2. 시작 > 제어판 > 시스템 및 보안을 선택합니다. 그런 다음 시스템 영역에서 장치 관리자를 누릅니다.
 3. 장치 관리자에서, 제거하고 다시 설치할 드라이버의 유형(예: DVD/CD-ROM, 모뎀 등) 옆의 화살표를 누릅니다.
 4. 장치 목록을 마우스 오른쪽 버튼으로 누르고 제거를 누릅니다. 메시지가 표시되면 장치를 삭제할 것을 확인합니다. 그러나 컴퓨터를 다시 시작하지는 마십시오. 삭제할 다른 드라이버에 대해서도 과정을 반복합니다.
 5. 장치 관리자 창의 도구 모음에서 동작을 누른 다음 하드웨어 변경 사항 검색을 누릅니다. Windows 에서 설치된 하드웨어에 대한 시스템을 검사하고 필요한 드라이버에 대한 기본 드라이버를 설치합니다.
-  주: 컴퓨터를 재시작할지 묻는 메시지가 표시되면 열려 있는 파일을 모두 저장하고 재시작합니다.
6. 필요한 경우 장치 관리자를 다시 열어 다시 한 번 나열된 드라이버를 확인합니다.
 7. 프로그램을 다시 시작해 보십시오.

장치 드라이버를 제거하고 다시 설치한 후에도 문제가 해결되지 않으면 다음 단원의 절차에 따라 드라이버를 업데이트해야 합니다.

최신 HP 장치 드라이버 가져오기

HP 웹 사이트를 이용하여 HP 장치 드라이버를 구합니다.

1. 인터넷 브라우저를 열고 <http://www.hp.com/support> 로 이동한 후 해당 국가 또는 지역을 선택합니다.
2. 드라이버 및 소프트웨어 다운로드를 누르고 검색 상자에 컴퓨터 모델 번호를 입력한 다음 **enter** 를 누릅니다.

- 또는 -

특정 **SoftPaq** 을 원하는 경우 **검색** 상자에 **SoftPaq** 번호를 입력하고 **enter** 를 눌러 제공된 지침을 따릅니다. 6 단계로 넘어갑니다.

3. 나열된 모델에서 특정 제품을 누릅니다.
4. **Windows 7** 운영체제를 누릅니다.
5. 드라이버 목록이 표시되면 업데이트된 드라이버를 눌러 추가 정보를 포함한 창을 엽니다.
6. 파일을 다운로드하지 않고 업데이트된 드라이버를 설치하려면 **지금 설치**를 누릅니다.

- 또는 -

컴퓨터에 파일을 저장하려면 **다운로드만**을 누릅니다. 메시지가 나타나면 **저장**을 누른 다음 하드 드라이브에서 저장 위치를 선택합니다.

파일이 다운로드되면 파일이 저장된 폴더를 찾아 파일을 두 번 눌러 설치합니다.

7. 메시지가 나타나면 설치가 완료된 후 컴퓨터를 재시작하고 장치 작동을 확인합니다.

최신 Windows 장치 드라이버 가져오기

Windows Update 를 사용하여 최신 **Windows** 장치 드라이버를 구할 수 있습니다. 이 기능을 설정하여 **Windows** 운영체제 및 다른 **Microsoft** 제품의 업데이트를 자동으로 확인하고 설치할 수 있습니다.

Windows Update 를 사용하려면 다음과 같이 하십시오.

1. **시작 > 모든 프로그램 > Windows Update** 를 누릅니다.

 **주:** **Windows Update** 를 이전에 설치하지 않은 경우 업데이트를 확인하기 전에 설정을 입력하라는 메시지가 나타납니다.

2. **업데이트 확인**을 누릅니다.
3. 화면의 지침을 따릅니다.

색인

A

AutoPlay 7

B

BD

분리 10
재생 6

Blu-ray ROM DVD±R/RW

SuperMulti DL 드라이브 3

C

CD

굽기 9, 25
복사 8
분리 10
재생 6

CD 드라이브 2, 13

D

DVD

굽기 9, 25
복사 8
분리 10
재생 6
지역 설정 변경 7

DVD±RW 및 CD-RW SuperMulti
DL 콤보 드라이브 3

DVD±RW 및 CD-RW SuperMulti
DL 콤보 드라이브(LightScribe 지
원) 3

DVD 드라이브 2, 13

DVD 지역 설정 7

H

HP ProtectSmart Hard Drive
Protection 15

L

LightScribe DVD±R/RW

SuperMulti DL 드라이브를 지원하
는 Blu-ray ROM 3

ㄱ

공항 보안 장치 1
광 드라이브
제거 11
광 디스크
분리 10

ㄷ

드라이브

관리 1
광 2, 13
디스켓 13
외장 13
하드 13, 18, 20
하드 드라이브, 광 드라이브도 참
조

드라이브 표시등 16
디스켓 드라이브 13
디스크 성능 14
디스크 정리 소프트웨어 14
디스크 조각 모음 소프트웨어 14

ㅁ

문제 해결

HP 장치 드라이버 26
Windows 드라이버 26
광 드라이브 탐지 23
광 디스크 트레이 22
디스크 굽기 25
디스크 재생 24
장치 드라이버 25

ㅅ

소프트웨어

디스크 정리 14
디스크 조각 모음 14

ㅇ

외장 드라이브 13
유지 관리
디스크 정리 14
디스크 조각 모음 14

ㅈ

장치 드라이버

HP 드라이버 26
Windows 드라이버 26
저작권 경고 8
지역 코드, DVD 7

ㅊ

표시등, 드라이브 16

ㅎ

하드 드라이브

HP ProtectSmart Hard Drive
Protection 15
교체 18
분리 18
설치 20
외장 13

하드 디스크 드라이브

HP ProtectSmart Hard Drive
Protection 15
교체 18
분리 18
설치 20
외장 13

